

# Blu-ray Disc-/DVD- hjemmekinosystem

**Bruksanvisning**

## ADVARSEL

Ikke plasser enheten i et lite område, for eksempel i en bokhylle eller i et innebygd skap.

For å redusere risikoen for brann må du ikke dekke til ventilasjonsåpningen på apparatet med aviser, duker, gardiner osv. Ikke plasser noe med åpen flamme, for eksempel stearinlys, på apparatet.

For å redusere risikoen for brann eller elektrisk sjokk må du sørge for at det ikke drypper eller spruter noe på apparatet, og du må ikke plassere væskefylte objekter, for eksempel vaser, på apparatet.

Ikke utsett batteriene eller apparatet (når batteriene er satt i) for ekstrem varme, for eksempel direkte sollys, flammer eller lignende.

For å forhindre skader må dette apparatet være festet til veggen/gulvet i henhold til monteringsanvisningene. Kun innendørs bruk.

## FORSIKTIG

Bruken av optiske instrumenter med dette produktet, øker risikoen for øyeskader. Ettersom laserstrålen som brukes i dette Blu-ray Disc/DVD-hjemmekinosystem er skadelig for øynene, må du ikke forsøke å demontere kabinettet.

Overlat alle reparasjoner til kvalifisert personell.

CAUTION	CLASS 3R VISIBLE AND INVISIBLE LASER RADIATION WHEN OPEN. AVOID DIRECT EYE EXPOSURE.
VORSICHT	KLASSE 3R SICHTBARE UND UNSICHTBARE LASERSTRAHLUNG WENN GEÖFFNET. UNMITTELBAREN AUGENKONTAKT VERMEIDEN.
ADVARSEL	SYNLIG OG USYNLIG LASERSTRÅLING AF KLASSE 3R VED ÅBNING. UNDGÅ AT SE DIREKTE PÅ STRÅLEN.
ADVARSEL	SYNLIG OG USYNLIG LASERSTRÅLING KLASSE 3R NÅR DEKSEL ÅPNES. UNNGÅ DIREKTE EKSPONERING AV ØYENNE.
VARNING	KLASSE 3R SYNLIG OG OSYNLIG LASERSTRÅLING NÅR DENNA DEL ER ÖPPNAD, UNDVIK ATT DIREKT EXPONERA ÖGONEN FÖR STRÅLNINGEN.
VARO!	AVATTUNA LUOKAN 3R NÄKYVÄÄ JA NÄKYMÄTÖNÄ LASERGÄLTÄVÄ. VÄLTÄ KATSEEN SUORAA ALTIISTAMISTA.
警告	打开时有3类可见和不可见激光辐射。避免眼睛受到直射的照射。
注意	打开时有第3类可见及不可见激光辐射。避免眼睛直接暴露。

Dette apparatet er klassifisert som et CLASS 3R LASER-produkt. Synlig og usynlig laserstråling sendes ut

når laserbeskyttelsesdekslet åpnes. Unngå derfor direkte kontakt med øynene.

Denne merkingen finnes på laserbeskyttelsesdekslet inni boksen.



Dette apparatet er klassifisert som et CLASS 1 LASER-produkt.

Denne merkingen finnes på baksiden.

## For kunder i Europa



**Levering av gammelt elektrisk og elektronisk utstyr (gjelder i EU og andre**

**europiske land med separate innsamlingsystemer)**

Dette symbolet på produktet eller innpakningen viser at produktet ikke skal håndteres som husholdningsavfall. I stedet skal det leveres på egnet innsamlingssted for resirkulering av elektrisk og elektronisk utstyr. Når du sørger for at du kvitter deg med produktet på riktig måte, bidrar du til å forhindre potensielle negative konsekvenser for miljøet og menneskehelsen, som kan forårsakes av feilaktig avfallshåndtering av dette produktet. Resirkulering av materialer bidrar til å spare på naturressursene. Hvis du vil ha mer informasjon om resirkulering av dette produktet, kan du kontakte lokale myndigheter, renovasjonsselskapet der du bor eller forhandleren du kjøpte produktet av.



**Levering av gamle batterier (gjelder i EU og andre europeiske land med separate**

**innsamlingsystemer)**

Dette symbolet på batteriet eller innpakningen viser at batteriet som leveres med dette produktet ikke skal håndteres som husholdningsavfall.

På noen batterier kan dette symbolet brukes sammen med et kjemisk symbol. De kjemiske symbolene for kvikksølv (Hg) eller bly (Pb) legges til hvis batteriet inneholder mer enn 0,0005 % kvikksølv eller 0,004 % bly.

Når du sørger for at du kvitter deg med batteriene på riktig måte, bidrar du til å forhindre potensielle negative konsekvenser for miljøet og menneskehelsen, som kan forårsakes av feilaktig avfallshåndtering av batterier.

Resirkulering av materialer bidrar til å spare på naturressursene.

I tilfeller der produkter av sikkerhets-, ytelses- eller dataintegritetsårsaker krever en permanent tilkobling til et innebygd batteri, må batteriet kun byttes av kvalifisert teknisk personell.

Lever batteriet på et egnet innsamlingssted for resirkulering av elektrisk og elektronisk utstyr for å sørge for at batteriet håndteres riktig.

For alle andre batterier kan du se delen om hvordan du trygt tar ut batteriet fra produktet. Lever batteriet på egnet innsamlingssted for resirkulering av brukte batterier.

Hvis du vil ha mer informasjon om resirkulering av dette produktet eller batterier, kan du kontakte lokale myndigheter, renovasjonsselskapet der du bor eller forhandleren du kjøpte produktet av.

Merknad til kunder: den følgende informasjonen gjelder bare for utstyr som er solgt i land som bruker EU-direktiver.

Produsenten av dette produktet er Sony Corporation, 1-7-1 Konan Minato-ku Tokyo, 108-0075 Japan. Den autoriserte representanten for EMC og produktsikkerhet er Sony Deutschland GmbH, Hedelfinger Strasse 61, 70327 Stuttgart, Tyskland. Når det gjelder service- eller garantisaker, kan du se adressene som er oppgitt i separate service- eller garantidokumenter.

### **For kunder i Australia**

Dette utstyret bør monteres og betjenes med minst 20 cm eller mer mellom radiatoren og en persons kropp (unntatt ekstremiteter: hender, håndledd, føtter og anklr).

### **For hovedenheten**

Navneplaten finnes på baksiden.

### **Forsiktighetsregler**

#### **Om strømkilder**

- Enheten er ikke koblet fra strømmen så lenge den er koblet til stikkkontakten, selv om selve enheten er slått av.
- Ettersom hovedkabelen brukes til å koble enheten fra strømmen, kan du koble enheten til en lett tilgjengelig stikkontakt. Hvis du legger merke til noe unormalt i enheten, må du koble enheten fra stikkkontakten med en gang.

### **Se på 3D-videobilder**

Noen mennesker kan oppleve ubehag (for eksempel anstrengte øyne, tretthet eller kvalme) når de ser på 3D-videobilder. Sony anbefaler at alle seere tar regelmessige pauser når de ser på 3D-videobilder. Lengden og hyppigheten på de nødvendige pausene kan variere fra person til person. Du må finne ut hva som fungerer best for deg. Hvis du opplever ubehag, bør du slutte å se på 3D-videobildene til ubehaget har gått over. Ta kontakt med lege hvis du mener det er nødvendig. Du bør også lese gjennom (i) bruksanvisningen og/eller forsiktighetsmeldingen til andre enheter som brukes, eller Blu-ray Disc-innhold som avspilles med dette produktet og (ii) vår hjemmeside (<http://esupport.sony.com/>) for å få den nyeste informasjonen. Synet til små barn (spesielt dem under seks år) er fortsatt under utvikling. Ta kontakt med legen din (for eksempel en barnelege eller en øyenlege) før du lar små barn se 3D-videobilder.

Voksne bør overvåke små barn for å sørge for at de følger anbefalingene over.

### **For den trådløse senderen/mottakeren (EZW-RT50) og Blu-ray Disc-/DVD-mottakeren (HBD-L800)**

#### **(For kunder i Australia)**

Dette utstyret bør monteres og betjenes med minst 20 cm eller mer mellom radiatoren og en persons kropp (unntatt ekstremiteter: hender, håndledd, føtter og anklr).

### **For den trådløse senderen/mottakeren (EZW-RT50) og Blu-ray/DVD hjemmekinosystem (BDV-L600/BDV-L800/BDV-L800M)**

#### **(For kunder i Europa)**

Se Samsvarsinformasjon om trådløst produkt (medfølger).

### **Kopibeskyttelse**

Vær oppmerksom på de avanserte innholdsbeskyttelsessystemene som brukes på både Blu-ray Disc™- og DVD-medier. Disse systemene, som kalles AACSS (Advanced Access Content System) og CSS (Content Scramble System), kan inneholde noen restriksjoner på avspilling, analoge utdata og andre lignende funksjoner. Betjening av dette produktet og restriksjonene kan variere avhengig av kjøpsdatoen, ettersom styret i AACSS kan innføre nye restriksjonsregler eller endre dem etter kjøpet.

### **Opphavsrett og varemerker**

- Dette systemet bruker Dolby® Digital og DTS® digitalt surroundsystem.

\* Produsert under lisens fra Dolby Laboratories. Dolby og dobbel-D-symbolet er varemerker tilhørende Dolby Laboratories.

\*\* Produsert under lisens under de amerikanske patentnumrene: 5,451,942; 5,956,674; 5,974,380; 5,978,762; 6,226,616; 6,487,535; 7,212,872; 7,333,929; 7,392,195; 7,272,567 og andre amerikanske og verdensomspennende patenter som er utstedt eller ventende. DTS, DTS-HD og symbolet er registrerte varemerker, og DTS-HD Master Audio- og

DTS-logoene er varemerker tilhørende DTS, Inc. Produktet omfatter programvare. © DTS, Inc. Med enerett.

- Dette systemet inneholder High-Definition Multimedia Interface (HDMI™)-teknologi. HDMI, HDMI-logoen og High-Definition Multimedia Interface er varemerker eller registrerte varemerker tilhørende HDMI Licensing LLC i USA og andre land.
- Java er et varemerke tilhørende Oracle og/eller deres samarbeidspartnere.
- BD-LIVE og BONUSVIEW er varemerker tilhørende Blu-ray Disc Association.
- Blu-ray Disc er et varemerke.
- Blu-ray Disc-, DVD+RW-, DVD-RW-, DVD+R-, DVD-R-, DVD VIDEO- og CD-logoene er varemerker.
- Blu-ray 3D- og Blu-ray 3D-logoen er varemerker tilhørende Blu-ray Disc Association.
- BRAVIA er et varemerke tilhørende Sony Corporation.
- AVCHD- og AVCHD-logoen er varemerker tilhørende Panasonic Corporation og Sony Corporation Association.
- XMB og xross media bar er varemerker tilhørende Sony Corporation og Sony Computer Entertainment Inc.
- PLAYSTATION er et varemerke tilhørende Sony Computer Entertainment Inc.
- Gjenkjennelsesteknologi for musikk og video og beslektede data leveres av Gracenote®. Gracenote er bransjestandarden i musikkjenkjennelsesteknologi n og levering av beslektet innhold. Hvis du vil ha mer informasjon, kan du gå til [www.gracenote.com](http://www.gracenote.com). CD, DVD, Blu-ray Disc, og musikk- og videobeslektet data fra Gracenote, Inc., copyright © 2000 til i dag Gracenote. Gracenote-programvare, copyright © 2000- til i dag Gracenote. Ett eller flere

patenter som eies av Gracenote, gjelder for dette produktet og denne tjenesten. Se nettstedet til Gracenote for å få en ikke uttømmende liste over gjeldende Gracenote-patenter. Gracenote, CDDB, MusicID, MediaVOCS, Gracenote-logoen og logotypen og Powered by Gracenote-logoen er enten registrerte varemerker eller varemerker tilhørende Gracenote i USA og/eller andre land.



- Wi-Fi CERTIFIED™-logoen er et sertifiseringsmerke tilhørende Wi-Fi Alliance.
- Wi-Fi Protected Setup™-merket tilhører Wi-Fi Alliance.
- Wi-Fi CERTIFIED™ og Wi-Fi Protected Setup™ er varemerker tilhørende Wi-Fi Alliance.
- PhotoTV HD- og PhotoTV HD-logoen er varemerker tilhørende Sony Corporation.
- MPEG Layer-3 audio coding-teknologi og patenter under lisens fra Fraunhofer IIS og Thomson.
- iPhone, iPod, iPod classic, iPod nano og iPod touch er varemerker tilhørende Apple Inc., registrert i USA og andre land.



- Made for iPod og Made for iPhone betyr at et elektronisk tilbehør har blitt laget spesielt for iPod eller iPhone, og det er sertifisert av utvikleren til å oppfylle Apples ytelsesstandarder. Apple er ikke ansvarlig for betjening av denne enheten eller samsvaret med sikkerhetsstandarder og regulerende standarder. Vær oppmerksom på at bruk av dette tilbehøret med iPod eller iPhone kan påvirke den trådløse ytelsen.

- Windows Media er enten et registrert varemerke eller et varemerke tilhørende Microsoft Corporation i USA og/eller andre land.

Dette produktet inneholder teknologi som er underlagt visse opphavsrettigheter tilhørende Microsoft. Bruk eller distribusjon av dette teknologien utenfor dette produktet, er forbudt uten nødvendige lisenser fra Microsoft. Innholdseiere bruker innholdstilgangsteknologien Microsoft PlayReady™ for å beskytte opphavsretten sin, inkludert opphavsrettsbeskyttet innhold. Denne enheten bruker PlayReady-teknologi for å få tilgang til PlayReady-beskyttet innhold og/eller WMDRM-beskyttet innhold. Hvis enheten ikke håndhever restriksjoner på innholdsbruk på en tilfredsstillende måte, kan innholdseiere kreve at Microsoft trekker tilbake enhetens mulighet til å bruke PlayReady-beskyttet innhold. Tilbakekalling skal ikke påvirke ubeskyttet innhold eller innhold som er beskyttet av andre teknologier for innholdsbeskyttelse. Innholdseiere kan kreve at du oppgraderer PlayReady for at du skal få tilgang til innholdet deres. Hvis du ikke oppdaterer, vil du ikke få tilgang til innholdet som krever oppgraderingen.

- DLNA®, DLNA-logoen og DLNA CERTIFIED™ er varemerker, tjenestemerker eller sertifiseringsmerking tilhørende Digital Living Network Alliance.
- Alle andre varemerker er varemerker tilhørende sine respektive eiere.
- Andre system- og produktnavn er vanligvis varemerker eller registrerte varemerker tilhørende produsentene. ™- og ®-merkene vises ikke i dette dokumentet.

---

# Om denne bruksanvisningen

- Instruksene i denne bruksanvisningen beskriver tastene på fjernkontrollen. Du kan også bruke knappene på hovedenheten hvis de har de samme eller lignende navn som dem på fjernkontrollen.
- I denne bruksanvisningen brukes plate som er generell referanse for BD-er, DVD-er, Super Audio CD-er eller CD-er med mindre annet er spesifisert av teksten eller illustrasjonene.
- Instruksene i denne bruksanvisningen er for BDV-L800, BDV-L800M, og BDV-L600. BDV-L600 er modellen som brukes til illustrasjon. Forskjeller i betjening vises tydelig i teksten, for eksempel, Kun BDV-L600.
- Noen illustrasjoner vises som disposisjoner, og kan være ulike de faktiske produktene.
- Elementene som vises på TV-skjermen kan variere avhengig av område.
- Standardinnstillingen er understreket.

# Innholdsfortegnelse

Om denne bruksanvisningen .....	5
Utpakking .....	7
Indeks for deler og kontroller .....	10

## Komme i gang

<b>Trinn 1: Installere systemet .....</b>	<b>16</b>
<b>Trinn 2: Koble til systemet .....</b>	<b>18</b>
<b>Trinn 3: Utføre Enkelt oppsett .....</b>	<b>32</b>
<b>Trinn 4: Velge kilden .....</b>	<b>33</b>
<b>Trinn 5: Nyte surroundlyd .....</b>	<b>34</b>

## Avspilling

Spille av en plate .....	36
Avspilling fra en USB-enhet .....	37
Bruke en iPod/iPhone .....	38
Avspilling via et nettverk .....	40
Tilgjengelige alternativer .....	42

## Lydjustering

Velge en effekt som passer til kilden .....	45
Velge lydformat, flerspråklige spor eller kanal .....	45
Nyte mangfoldig lyd .....	46

## Tuner (innstillingsenhet)

Lytte til radio .....	47
Bruke RDS-systemet (Radio Data System) .....	48

## Annen betjening

Bruke Kontroll for HDMI-funksjonen for BRAVIA Sync .....	49
Stille inn høyttalerne .....	50
Bruke tidtaker for hvilemodus .....	51
Deaktivere knappene på hovedenheten .....	51
Styre TV-en eller andre komponenter med den medfølgende fjernkontrollen .....	52
Spare strøm i hvilemodus .....	53
Internett-surfing .....	53
Ytterligere innstillinger for det trådløse systemet .....	55
Konfigurere nettverket .....	56

## Innstillinger og justeringer

Bruke oppsettsskjermbildet .....	60
[Innstillingsveiledning for fjernkontroll] .....	61
[Nettverksoppdatering] .....	61
[Skjerminnstillinger] .....	61
[Lydinnstillinger] .....	62
[BD/DVD-visningsinnstillinger] .....	63
[Barnelåsinnstillinger] .....	64
[Musikkinnstillinger] .....	64
[Systeminnstillinger] .....	64
[Nettverksinnstillinger] .....	66
[Enkelt oppsett] .....	66
[Tilbakestill] .....	66

## Ytterligere informasjon

Forsiktighetsregler .....	67
Merknader om platene .....	68
Feilsøking .....	69
Avspillbare plater .....	75
Avspillbare filtyper .....	76
Lydformater som støttes .....	77
Spesifikasjoner .....	78
Språkkodeliste .....	80
Indeks .....	81

# Utpakking

## BDV-L800/BDV-L800M

- Hovedenhet (1)

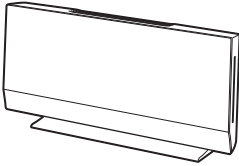

- Fronthøytalere (2)

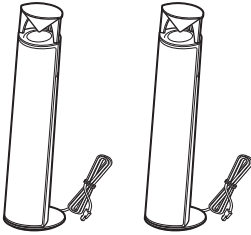

- Subwoofer (1)

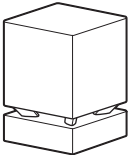

- FM-antenne (1)

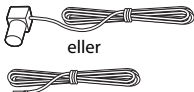

- Fjernkontroll (1)

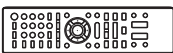

- R6-batterier (AA) (2)



- Dokk for iPod/iPhone (TDM-iP30) (1)

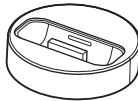

- Videokabel for dokk for iPod/iPhone (1)



- USB-kabel (1)



- Stativdeksel (1)

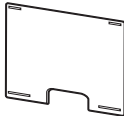

- Trådløse sendere/mottakere (EZW-RT50) (2)



- Nettadapter (1)



- Strømledning (1)

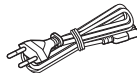

- Høytalerstativer (2)

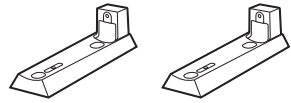

- Skruer (sølv) (2)



- Veggfestebrakett A (1)

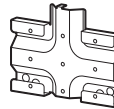

- Veggfestebrakett B (1)

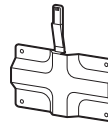

- Bruksanvisning (kun australske modeller)
- Hurtigoppsettsveiledning
- Monteringsveiledning for høytalere
- Monteringsveiledning for hovedenhet
- Lisensinformasjon for programvare
- Samsvarsinformasjon om trådløst produkt
- Garanti
- Referanseveiledning (kun europeiske modeller)

## BDV-L600

- Hovedenhet (1)

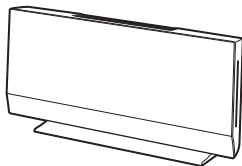

- Fronthøytalere (2)

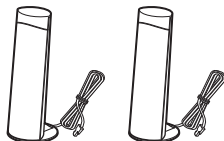

- Subwoofer (1)

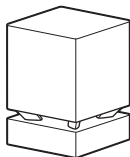

- FM-antenne (1)

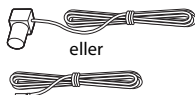

- Fjernkontroll (1)

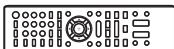

- R6-batterier (AA) (2)



- Dokk for iPod/iPhone (TDM-iP30) (1)

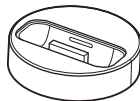

- Videokabel for dokk for iPod/iPhone (1)



- USB-kabel (1)



- Stativdeksel (1)

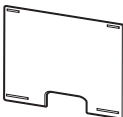

- Trådløse sendere/mottakere (EZW-RT50) (2)

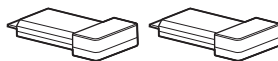

- Nettadapter (1)



- Strømledning (1)



- Bruksanvisning (kun australske modeller)
- Hurtigoppsettsveiledning
- Monteringsveiledning for høyttalere
- Monteringsveiledning for hovedenhet
- Lisensinformasjon for programvare
- Samsvarsinformasjon om trådløst produkt
- Garanti
- Referanseveiledning (kun europeiske modeller)



## Klargjøre fjernkontrollen

Sett inn to R6-batterier (AA) (medfølger) i fjernkontrollen i riktig retning i henhold til ⊕- og ⊖-merkene på batteriene og i batterirommet.

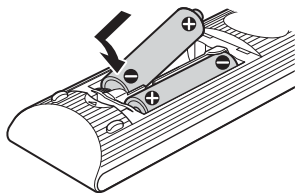

# Indeks for deler og kontroller

Hvis du vil ha mer informasjon, kan du se sidene som er angitt i parentes.

## Hovedenhet

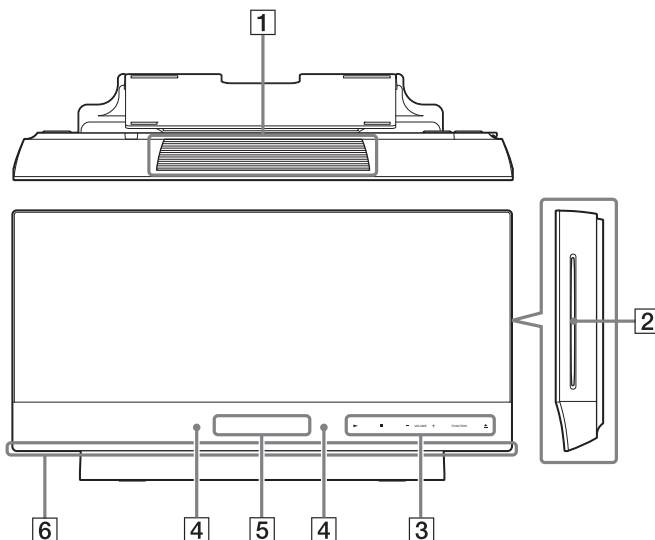

**1 Ventilasjonsåpninger**

**2 Diskåpning (side 36)**

**3 Trykknapper/trykknappindikatorer**

**▶ (spill av)**

Brukes til å starte eller gjenoppta avspillingen.

Spiller av en lysbildevisning når en plate med JPEG-bildefiler settes inn.

**■ (stopp)**

Brukes til å stoppe avspillingen. Systemet husker hvor avspillingen stoppet (gjenopptakelsespunkt).

Gjenopptakelsespunktet for en tittel eller et spor er det siste punktet du spilte av, eller det siste bildet i en bildemappe.

**VOLUME +/-**

Brukes til å justere systemets volum.

**FUNCTION**

Brukes til å velge avspillingskilden.

**▲ (løs ut)**

Brukes til å løse ut platen.

**4 Fjernkontrollsensor**

**5 Frontpanelskjerm**

**6 LED-panel (side 64)**

### Om trykknapper/trykknappindikatorer

Disse knappene fungerer når indikatorene for trykknappene lyser.

Du kan slå indikatorene på eller av ved å stille inn [Belysning/display] (side 64). Når du setter [Belysning/display] til [Enkel/Av], slås indikatorene av. Da kan du trykke på en hvilken som helst trykknapp. Når indikatorene lyser, trykker du på ønsket knapp.

**Merk**

- Disse knappene reagerer når du trykker lett på dem. Ikke trykk hardt på dem.

### Sidevisning (uten paneldekselet)

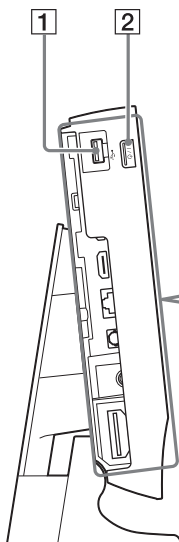

### Bakpanel

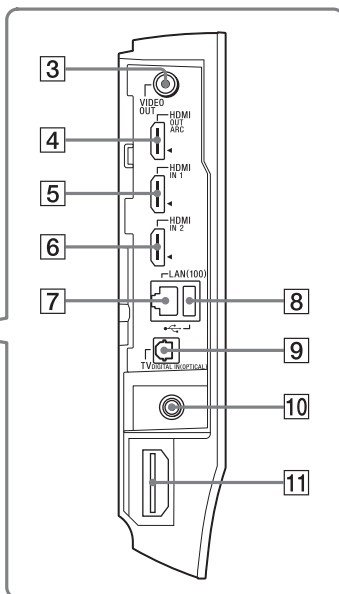

**1**  **(USB)-port (venstre) (side 37)**

Brukes ved tilkobling av en USB-enhet.

**2**  **(på/hvilemodus)**

Brukes til å slå på hovedenheten eller sette den i hvilemodus.

**3** **VIDEO OUT-kontakt (side 19)**

**4** **HDMI OUT-kontakt (side 19)**

**5** **HDMI IN 1-kontakt (side 21)**

**6** **HDMI IN 2-kontakt (side 21)**

**7** **LAN(100)-terminal (side 23)**

**8**  **(USB)-port (bak) (side 37)**

Brukes ved tilkobling av en USB-enhet.

**9** **TV DIGITAL IN (OPTICAL)-kontakt (side 19)**

**10** **ANTENNA FM 75 Ω COAXIAL-kontakt (side 22)**

**11** **Trådløs sender/mottaker (EZW-RT50/ EZW-RT20)-åpning (side 25)**

EZW-RT50 leveres med systemet.

## Frontpanelskjerm

### Om indikatorene på frontpanelskjermen

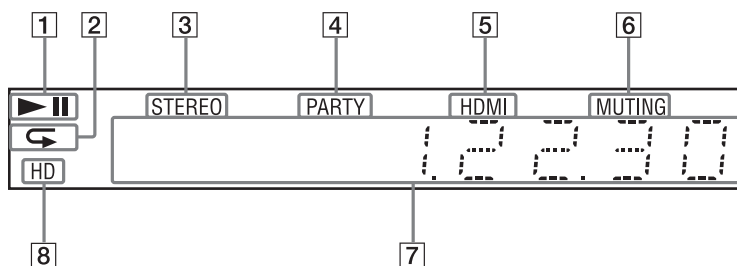

- 1** Viser systemets fremdrift.
- 2** Lyser når gjentakende avspilling aktiveres.
- 3** Lyser når stereolyd mottas. (Kun radio)
- 4** Lyser når systemet spiller av via PARTY STREAMING-funksjonen.
- 5** Lyser når HDMI OUT-kontakten er riktig tilkoblet en enhet som er kompatibel med HDCP (High-bandwidth Digital Content Protection), og som har inngang for HDMI eller DVI (Digital Visual Interface).
- 6** Lyser når demping er aktivert.
- 7** Viser systemets fremdrift, for eksempel radiofrekvens.
- 8** Lyser når 720p/1080i/1080p-videosignaler sendes fra HDMI OUT-kontakten.

# Subwoofer

## Frontpanel

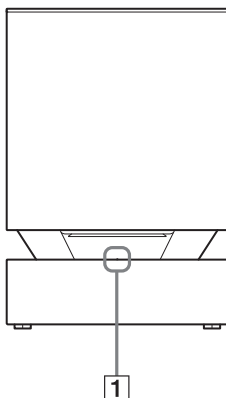

### 1 LINK/STANDBY-indikator

Du kan kontrollere statusen til trådløs overføring mellom hovedenheten og subwooferen.

Indikator	Status
Lysrer grønt.	Systemet er slått på, trådløs overføring er aktivert og lydsignaler mottas.
Lysrer oransje.	Systemet er slått på, trådløs overføring er aktivert med Secure Link-funksjonen og lydsignaler mottas.
Blinker grønt i raskt tempo.	Den trådløse senderen/mottakeren er ikke satt inn i åpningen for trådløs sender/mottaker på riktig måte.
Blinker grønt eller oransje i rolig tempo.	Trådløs overføring er deaktivert.
Lysrer rødt.	Subwooferen er i hvilemodus mens systemet er i hvilemodus eller trådløs overføring er deaktivert.
Indikatorlyset slås av.	Subwooferen er slått av.
Blinker rødt.	Subwooferens beskyttelse er aktiv.

## Bakpanel

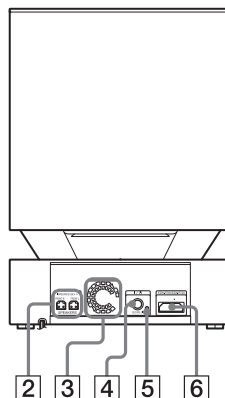

### 2 Kontakter for SPEAKERS

### 3 Ventilasjonsåpninger

### 4 I/⏻-knapp (strømknapp)

Brukes til å slå subwooferen på/av.

### 5 SECURE LINK-knapp (side 55)

Brukes til å starte Secure Link-funksjonen.

### 6 Trådløs sender/mottaker (EZW-RT50/ EZW-RT20)-åpning (side 25)

EZW-RT50 leveres med systemet.

## Fjernkontroll

Knappene for systembetjening er beskrevet nedenfor. Se “Styre TV-en eller andre komponenter med den medfølgende fjernkontrollen” (side 52) hvis du vil ha informasjon om knappene som brukes til å betjene tilknyttede komponenter.

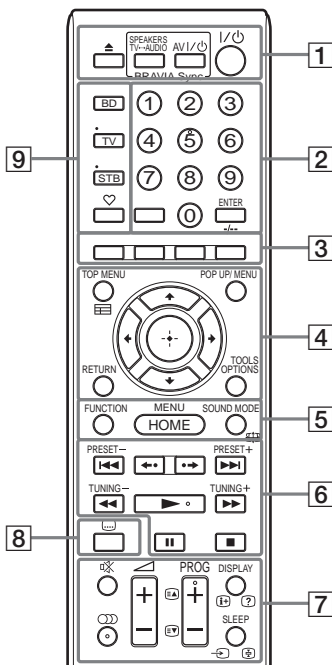

- Nummer 5-, , PROG + - og -knappene har en opphevet prikk. Bruk den opphevede prikken som referanse når du betjener fjernkontrollen.
- Navn på knapper som fungerer etter at du har trykket på betjeningsmodusknappene TV og STB, er angitt med gul eller grønn etikett.

### 1 (løs ut)

Brukes til å løse ut platen.

### SPEAKERS TV↔AUDIO

Brukes til å velge om TV-lyden skal komme ut av systemhøytalerne eller TV-høytalerne. Denne funksjonen fungerer bare når du setter [Kontroll for HDMI] til [På] (side 65).

### AV I/⏻ (på/hvilemodus) (side 52)

Brukes til å slå på TV-en eller annen komponent, eller sette TV-en eller andre komponenter i hvilemodus.

### I/⏻ (på/hvilemodus) (side 32, 47)

Brukes til å slå på systemet eller sette det i hvilemodus.

### 2 Tallknapper (side 48, 52)

Brukes til å angi tittel-/kapittelnumre, forhåndsinnstilte stasjonsnumre og så videre.

### ENTER

Brukes til å angi valgt element.

### 3 Fargeknapper (rød/grønn/gul/blå)

Hurtigtaster som kan brukes til å velge elementer på enkelte BD-menyer (kan også brukes til interaktiv Java-betjening på BD-er).

### 4 TOP MENU

Brukes til å åpne eller lukke toppmenyene på BD-ene eller DVD-ene.

### POP UP/MENU

Brukes til å åpne eller lukke BD-ROM-ens popup-meny eller DVD-ens meny.

### OPTIONS (side 34, 42, 54)

Brukes til å vise alternativmenyen på TV-skjermen eller frontpanelskjermen. (Plasseringen avhenger av hvilken funksjon du velger.)

### RETURN

Brukes til å gå tilbake til forrige skjermbilde.

### ←/↑/↓/→

Brukes til å flytte fokuset til et element som vises.

### ⊕ (angi)

Brukes til å angi valgt element.

**5 FUNCTION (side 33, 47)**

Brukes til å velge avspillingskilden.

**HOME (side 32, 47, 50, 53, 55, 56, 60)**

Brukes til å åpne eller lukke systemets Start-meny.

**SOUND MODE (side 45)**

Brukes til å velge lydmodus.

**6 Betjeningsknapper for avspilling**

Se “Avspilling” (side 36).

**◀◀/▶▶ (forrige/neste)**

Brukes til å gå til forrige/neste kapittel, spor eller fil.

**◀•/•▶ (gjenta avspilling/forover)**

Brukes til å gjenta avspillingen av gjeldende scener i 10 sekunder eller spole avspillingen av gjeldende scener forover i 15 sekunder.

**◀◀/▶▶ (hurtig/sakte/frys ramme)**

Brukes til å spole raskt bakover eller forover på platen under avspilling. Hver gang du trykker på knappen, endres søkehastigheten.

Aktiverer sakte avspilling når den trykkes i mer enn ett sekund i pausemodus. Spiller av én ramme om gangen når den trykkes i pausemodus.

Sakte avspilling og avspilling av enkeltrammer er ikke tilgjengelig for Blu-ray-3D-plater.

**▶ (spill av)**

Brukes til å starte eller gjenoppta avspillingen.

Aktiverer One-Touch-avspilling (side 49) når systemet er på og satt til BD/DVD-funksjonen.

**|| (stopp midlertidig)**

Brukes til å stoppe avspillingen midlertidig eller gjenoppta avspillingen.

**■ (stopp)**

Brukes til å stoppe avspillingen. Systemet husker hvor avspillingen stoppet (gjenopptakelsespunkt).

Gjenopptakelsespunktet for en tittel eller et spor er det siste punktet du spilte av, eller det siste bildet i en bildemappe.

**Betjeningsknapper for radio**

Se “Tuner (innstillingsenhet)” (side 47).

**PRESET +/-**

**TUNING +/-**

**7 ☒ (demping)**

Brukes til å slå av lyden midlertidig.

**○○ (lyd) (side 45, 46)**

Brukes til å velge lydformat/-spor.

**◀ (volum) +/- (side 47)**

Brukes til å justere volumet.

**DISPLAY (side 37, 40, 53)**

Brukes til å vise informasjon om avspilling og Internett-surfing på TV-skjermen.

Viser forhåndsinnstilte radiostasjoner, frekvenser og så videre på frontpanelskjermen.

Viser avspillingsinformasjon på frontpanelskjermen når funksjonen er satt til noe annet enn BD/DVD. Når systemet er satt til funksjonen HDMI1, HDMI2 eller TV, vises avspillingsinformasjonen bare når et digitalt signal registreres.

Hvilken avspillingsinformasjon som vises, avhenger av hvilken avspilling eller hvilket element som dekodes.

**SLEEP (side 51)**

Brukes til å angi tidtaker for hvilemodus.

**8 ☐ (teksting) (side 63)**

Brukes til å velge tekstingsspråk når en BD-ROM/DVD VIDEO har flerspråklig teksting.

**9 Betjeningsmodusknapper (side 52)**

Endrer hvilken komponent som skal betjenes på fjernkontrollen.

BD: Du kan betjene en Blu-ray Disc eller et DVD-hjemmekinosystem.

TV: Du kan betjene en TV.

STB: Du kan betjene en kabelboks, digital satellittmottaker, digital videomottaker og så videre.

**♡ (favoritter)**

Brukes til å vise Internett-innholdet som er lagt til i Favoritter-listen. Du kan lagre 18 Internett-innholdselementer som favoritter.

## Trinn 1: Installere systemet

Du kan velge en av disse tre posisjonene for installering av hovedenheten: loddrett, vannrett eller på en vegg. Se "Velge monteringsposisjonen til hovedenheten" (side 27) for å få mer informasjon.

Du kan også montere fronthøytalerne på veggen. Hvis du vil ha mer informasjon, kan du se Monteringsanvisning for høyttalere (medfølger).

### Plassering av systemet

Monter systemet slik det står på illustrasjonen nedenfor.

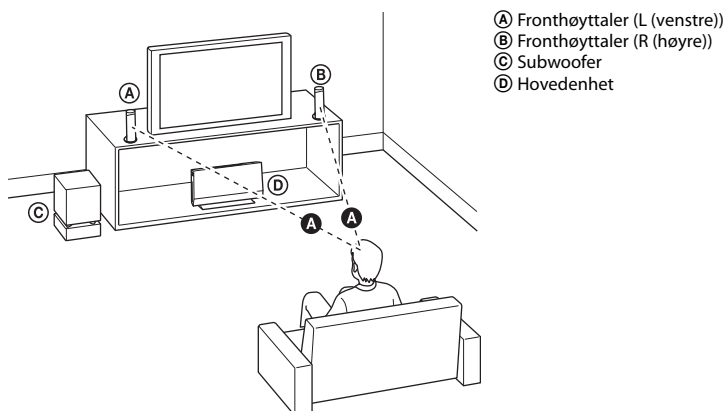

#### Merk

- Vær forsiktig når du plasserer høyttalerne og/eller høyttalerstativene som er festet til høyttalerne, på et behandlet gulv (vokset, oljet, pusset osv.), da dette kan føre til flekker eller misfarging.
- La det være plass til å sette inn/ta ut plater (ca. 15 cm) på høyre side (siden med plateåpning) av hovedenheten hvis du setter noe ved siden av den.

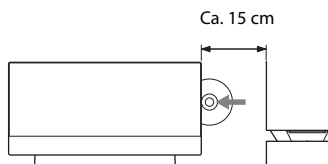

- Ikke len deg på eller heng over en høyttaler, den kan falle ned.
- Bildeforurensning på TV-skjermen kan oppstå, avhengig av plasseringen til subwooferen. Hvis dette skjer, må du plassere subwooferen lenger vekk fra TV-en.
- Ikke blokker ventilasjonsåpningene på hovedenheten (side 10).
- Plasser begge fronthøytalerne med samme avstand fra lytteposisjonen (A).
- Fronthøytalerne bør plasseres minst 0,6 m fra hverandre.



- Plasser fronthøytalerne så de peker forover fra TV-en. Kontroller at det ikke er noen hindringer foran høytalerne.
- Begge fronthøytalerne skal peke rett forover. Ikke plasser høytalerne i vinkel.

### **Merknad om håndtering av subwooferen**

Ikke hold på midtåpningen av subwooferen når du løfter den. Høytalerdriveren kan skades. Når du løfter subwooferen, må du holde under den.

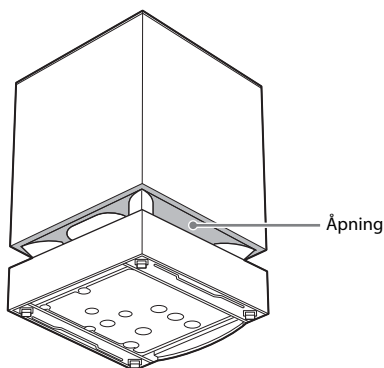

#### **Tips**

- Det anbefales at du plasserer subwooferen på et hardt underlag.
- Du kan plassere subwooferen til venstre eller høyre for hovedenheten, vendt mot lytteposisjonen.

## Trinn 2: Koble til systemet

Når du skal koble til systemet, kan du lese informasjonen på de neste sidene.

Ikke koble strømledningene fra hovedenheten og subwooferen til stikkkontakten før alle de andre ledningene er koblet til.

### Merk

- Når du kobler til en annen komponent med volumkontroll, må du slå ned volumet på de andre komponentene til et nivå der lyden ikke forvrenges.

### Koble høyttalerne til subwooferen

Koble høyttalerledningene slik at de samsvarer med fargen på SPEAKERS-kontaktene på subwooferen. Når du kobler til subwooferen, må du sørge for at kontakten klikker på plass.

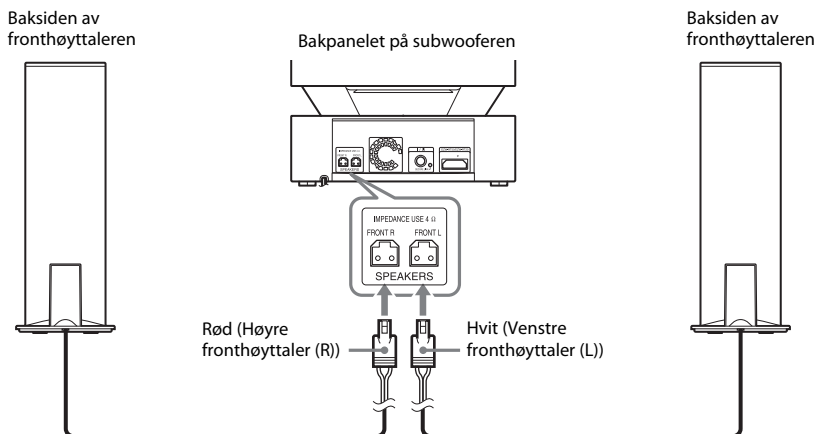

### Fjerne paneldekselet på hovedenheten

Før du kobler til kablene, må du fjerne paneldekselet på hovedenheten.

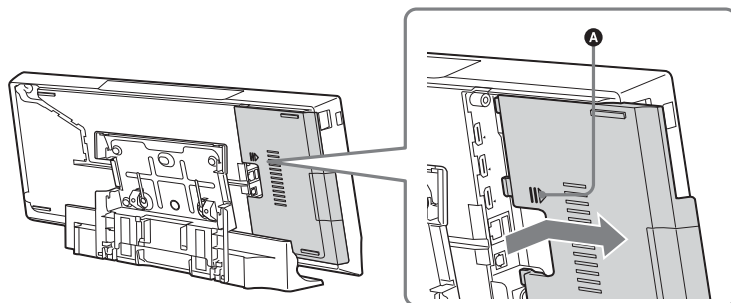

Trykk forsiktig på (A), og skyv deretter paneldekselet til siden.

## Koble til TV-en

Koble systemet til TV-en for å vise bildet av systemet på TV-en og for å lytte til TV-lyd via systemhøytalerne.

Du kan velge tilkoblingsmåte avhengig av kontaktene og funksjonene på TV-en.

- Når TV-en har en HDMI-kontakt som er merket ARC\*: Tilkobling (A)
- Når TV-en har en HDMI-kontakt: Tilkobling (A) og (C)
- Når TV-en ikke har HDMI-kontakter: Tilkobling (B) og (C)

### Videotilkoblinger

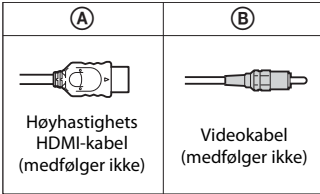

### Lydtilkobling

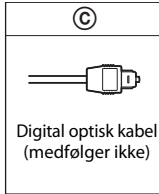

Bakpanelet på hovedenheten

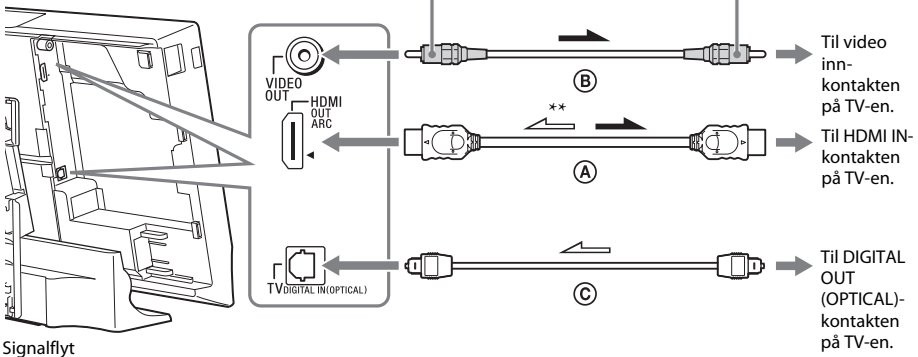

\* Audio Return Channel. Se "Om Audio Return Channel" (side 20) for å få mer informasjon.

\*\* Kun tilgjengelig når TV-en er kompatibel med ARC-funksjonen (Audio Return Channel).

### Ⓐ **Tilkobling med HDMI-kabel**

Hvis TV-en har en HDMI-kontakt, kobler du til TV-en med en høyhastighets HDMI-kabel. Dette gir bedre bildekvalitet enn andre tilkoblinger.

Når du kobler til med en høyhastighets HDMI-kabel, må du velge utgående signal under Enkelt oppsett (side 32).

Hvis du vil ha flere HDMI-innstillinger, kan du se “[HDMI-innstillinger]” (side 65).

#### **Om Audio Return Channel**

Hvis TV-en er kompatibel med Audio Return Channel-funksjonen, sender en tilkobling med en høyhastighets HDMI-kabel også et digitalt lydsignal fra TV-en. Du behøver ikke sette i flere lydkontakter for å lytte til TV-lyd. Når du skal angi Audio Return Channel-funksjonen, kan du se [Audio Return Channel] (side 65).

### Ⓑ **Tilkobling med videokabel**

Hvis TV-en ikke har en HDMI-kontakt, bruker du denne tilkoblingen.

### Ⓒ **Tilkobling med digital optisk kabel**

Denne tilkoblingen sender et lydsignal til systemet fra TV-en. Du må bruke denne tilkoblingen for å kunne lytte til TV-lyd via systemet. Med denne tilkoblingen mottar systemet et mangfoldig Dolby Digital-signal, og du kan nyte mangfoldig lyd.

#### **Merk**

- Du kan lytte til TV-lyden ved å velge TV-funksjonen (side 33).

## Koble til de andre komponentene med en HDMI (OUT)-kontakt

Du kan koble til en komponent som har en HDMI (OUT)-kontakt, for eksempel en set-top boks/ dekodeer eller PLAYSTATION®3 osv., med en høyhastighets HDMI-kabel. En høyhastighets HDMI-tilkobling kan sende både video- og lyd signaler. Når du kobler sammen systemet og komponenten med en høyhastighets HDMI-kabel, kan du nyte digitale bilder og lyd av høy kvalitet via HDMI IN 1- eller HDMI IN 2-kontakten.

Bakpanelet på hovedenheten

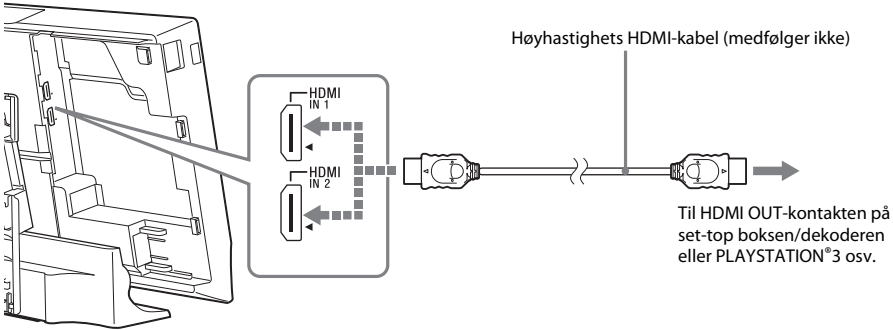

### Merk

- Videosignaler fra HDMI IN 1/2-kontaktene sendes bare til HDMI OUT-kontakten når HDMI1- eller HDMI2-funksjonen er valgt.
- Hvis du vil sende et lydsignal fra HDMI IN 1/2-kontaktene til HDMI OUT-kontakten, kan det hende du må endre innstillingen for utgående lyd. Du finner mer informasjon i [Lydutgang] i [Lydinnstillinger] (side 63).
- Du kan endre lydutgangen til en komponent som er koblet til HDMI IN 1-kontakten til TV DIGITAL IN (OPTICAL)-kontakten. Du finner mer informasjon i [HDMI1 lydinngangsmodus] i [HDMI-innstillinger] (side 65). (kun europeiske modeller.)

## Koble til antennen

Bakpanelet på hovedenheten

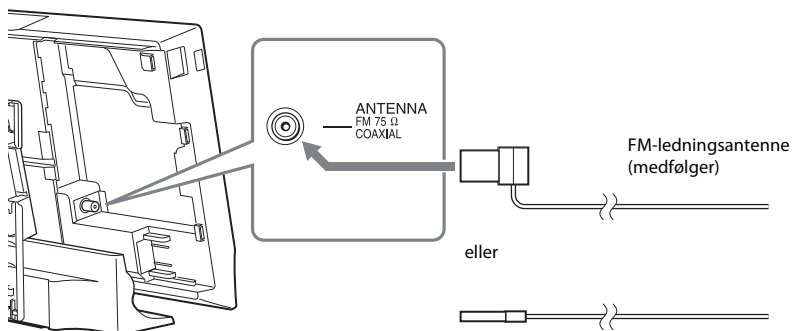

### Merk

- Trekk FM-ledningsantennen helt ut.
- Når du har koblet til FM-ledningsantennen, må du holde den så vannrett som mulig.

### Tips

- Hvis du har dårlige mottaksforhold, kan du bruke en 75-ohm koaksialkabel (medfølger ikke) for å koble hovedenheten til en utendørs FM-antenne.

## Koble til nettverket

### Merk

- Hvis du vil koble systemet til nettverket, må du angi nettverksinnstillingene slik at de passer til bruksmiljøet og komponentene. Du finner mer informasjon under “Konfigurere nettverket” (side 56) og “[Nettverksinnstillinger]” (side 66).

### For BDV-L800/BDV-L800M

Velg metoden basert på LAN (Local Area Network)-miljøet.

- Hvis du bruker et trådløst LAN  
Systemet har innebygd Wi-Fi, og du kan koble systemet til nettverket ved å angi nettverksinnstillingene.
- Hvis du bruker noe annet enn trådløst LAN  
Koble til nettverket ved å koble til en LAN-kabel som følger.

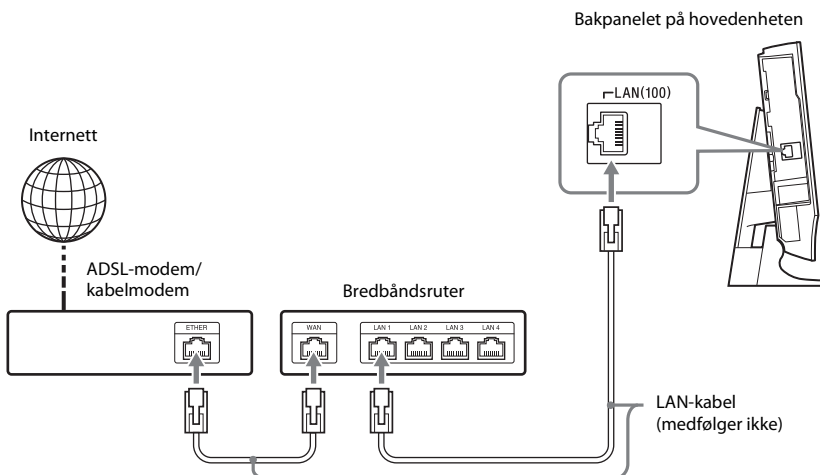

### Merk

- Plasseringsavstanden mellom hovedenheten og den trådløse LAN-ruteren varierer avhengig av bruksmiljøet. Hvis systemet ikke kan koble til nettverket eller nettverkstilkoblingen er ustabil, kan du plassere hovedenheten og den trådløse LAN-ruteren nærmere hverandre. Hvis du ikke kan plassere hovedenheten og den trådløse LAN-ruteren nærmere hverandre, kan du bruke den trådløse LAN-adapteren med USB-tilkobling (medfølger ikke) (kun Sony UWA-BR100\*).
- Hvis du vil koble til et trådløst LAN med et frekvensbånd på 5 GHz, trenger du den trådløse LAN-adapteren med USB-tilkobling (medfølger ikke) (kun Sony UWA-BR100\*).
- \* Mars 2011. Det kan hende at den trådløse LAN-adapteren med USB-tilkobling ikke er tilgjengelig i noen regioner/land.
- Du kan også få informasjon om nettverksinnstillinger fra den følgende brukerstøttesiden fra Sony:

For kunder i Europa:

<http://support.sony-europe.com>

For kunder i andre land/regioner:

<http://www.sony-asia.com/support>

**For BDV-L600**

Velg metoden basert på LAN (Local Area Network)-miljøet.

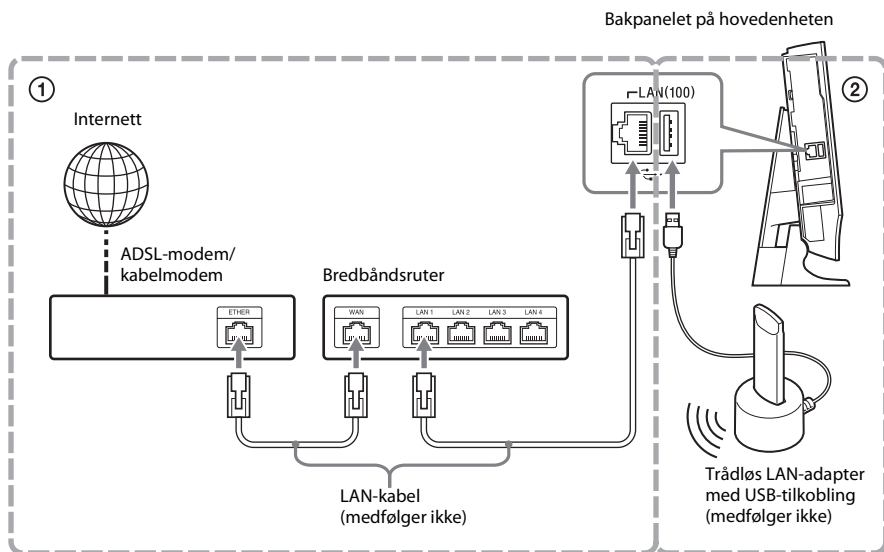
**① Oppsett med kabel**

Bruk en LAN-kabel for å koble til LAN(100)-terminalen på hovedenheten.

**② Oppsett av trådløs USB**

Bruk et trådløst LAN via den trådløse LAN-adapteren med USB-tilkobling (kun Sony UWA-BR100\*). Det kan hende at den trådløse LAN-adapteren med USB-tilkobling ikke er tilgjengelig i noen regioner/land.

\* Mars 2011.

Slå av hovedenheten før du kobler til skjøteledningen eller setter inn den trådløse LAN-adapteren med USB-tilkobling. Når du har satt inn den trådløse LAN-adapteren med USB-tilkobling i basen og koblet skjøteledningen til ⚡ (USB)-porten (bak eller til venstre) (side 11), slår du på hovedenheten igjen.

**Merk**

- Plasseringsavstanden mellom den trådløse LAN-adapteren med USB-tilkobling og den trådløse LAN-ruteren varierer avhengig av bruksmiljøet. Hvis systemet ikke kan koble til nettverket eller nettverkstilkoblingen er ustabil, kan du plassere den trådløse LAN-adapteren med USB-tilkobling et annet sted, eller plassere den trådløse LAN-adapteren med USB-tilkobling og den trådløse LAN-ruteren nærmere hverandre.
- Du kan også få informasjon om nettverksinnstillinger fra den følgende brukerstøttesiden fra Sony:

For kunder i Europa:

<http://support.sony-europe.com>

For kunder i andre land/regioner:

<http://www.sony-asia.com/support>



## Sette inn de trådløse senderne/mottakerne

Hovedenheten sender lyd til subwooferen som er koblet til høyttalerne. Følg fremgangsmåten nedenfor for å aktivere trådløs overføring.

### 1 Sett inn en trådløs sender/mottaker i hovedenheten ved å følge merkene på bakpanelet.

Bakpanelet på hovedenheten

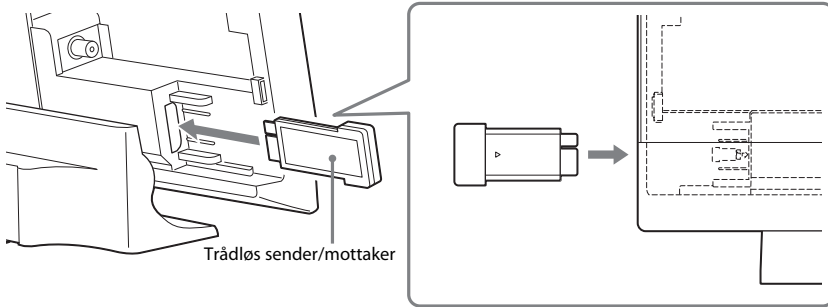

### 2 Sett inn en trådløs sender/mottaker i subwooferen.

Bakpanelet på subwooferen

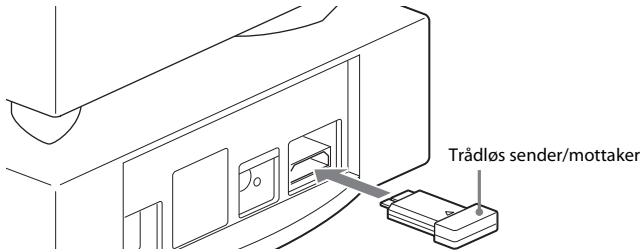

#### Merk

- Trådløs overføring aktiveres når du slår hovedenheten og subwooferen på (side 31).

## Koble strømledningen til hovedenheten

Ikke koble strømledningene fra hovedenheten til en stikkontakt før alle de andre ledningene er koblet til.

### 1 Koble strømledningen til nettadapteren.

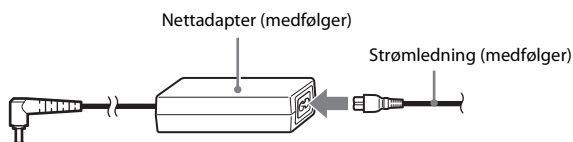

### 2 Sett i kontakten fra nettadapteren i DC IN 14V-kontakten på baksiden av hovedenheten.

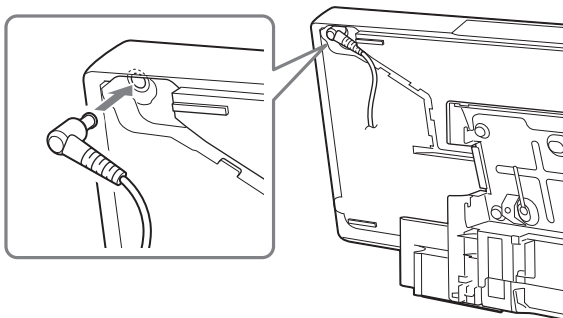

### Slik kobler du fra nettadapterledningen

Løft (A) kontakten forsiktig for å fjerne den fra åpningen på hovedenheten (1), vri kontakten 90 grader mot klokken (2), og trekk den deretter ut fra hovedenheten (3).

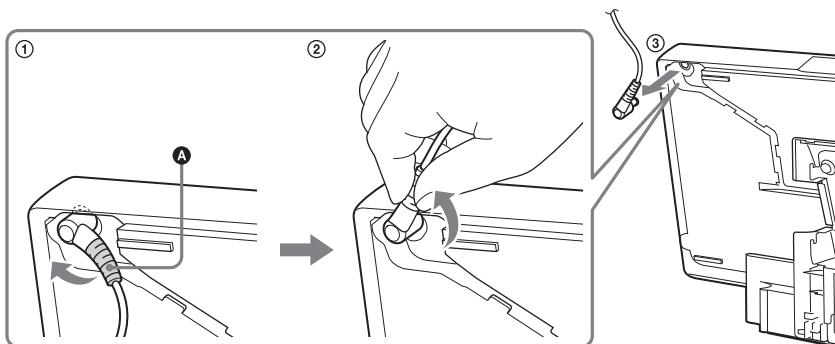

#### Merk

- Ikke trekk i selve ledningen.

## Velge monteringsposisjonen til hovedenheten

Du kan velge en av disse tre posisjonene for installering av hovedenheten: loddrett, vannrett eller på en vegg.

### Slik monterer du hovedenheten i loddrett posisjon

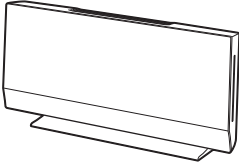

Se "Sette på dekslene" (side 28).

### Slik monterer du hovedenheten i vannrett posisjon



Se Monteringsanvisning for hovedenhet (medfølger).

### Slik monterer du hovedenheten på veggen

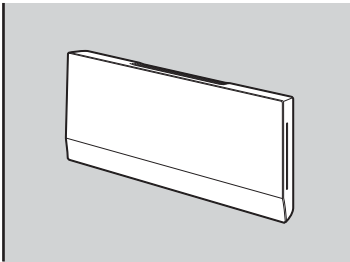

Se Monteringsanvisning for hovedenhet (medfølger).

Ta kontakt med en montør for å montere hovedenheten på veggen.

#### **Merk**

- Hvis du vil montere hovedenheten på veggen, trenger du veggfestebrakettene A og B. Disse medfølger ikke med BDV-L600, derfor må du kjøpe brakettene (WS-L100) hvis det er nødvendig.

## Sette på dekslene

Når du har koblet til alle ledningene, samler du ledningene og kobler til paneldekselet og stativdekselet slik det vises nedenfor.

### 1 Plasser hovedenheten med forsiden ned.

#### Merk

- Legg hovedenheten på et mykt teppe slik at du ikke skader den.

### 2 Samle sammen ledningene (bortsett fra FM-ledningsantennen), før dem gjennom åpningen til høyre på hovedenheten, bak klemmen (A), og gjennom åpningen nederst på hovedenheten. Tre FM-antennen gjennom det lille hakket på baksiden av hovedenheten.

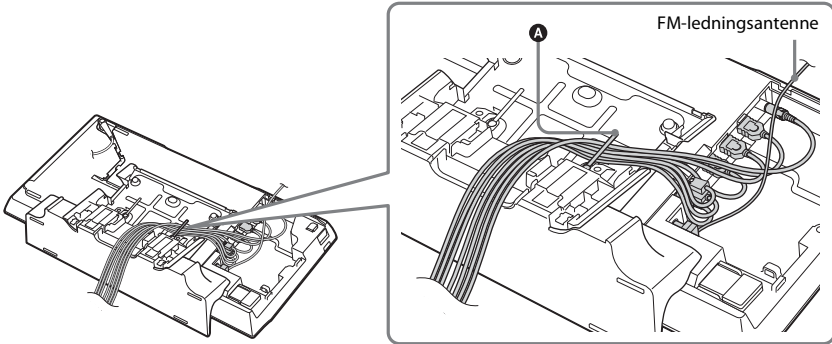

### 3 Tre strømledningen gjennom åpningen på hovedenheten ved å feste den bak festene, før den gjennom åpningen til venstre på hovedenheten, bak klemmen (B), og gjennom åpningen nederst på hovedenheten.

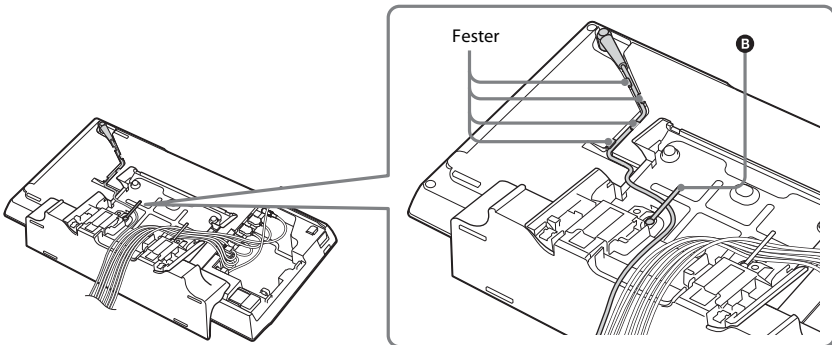

#### 4 Sett på plass paneldekselet på baksiden av hovedenheten.

Sett den venstre kanten av paneldekselet på (C), juster den nedre delen av dekkelet med (D), og skyv det deretter inn til det klikker på plass.

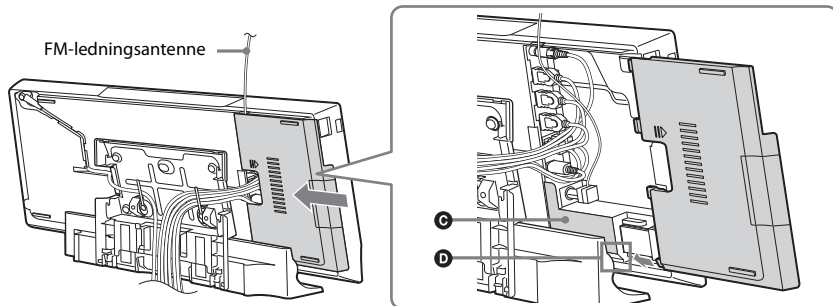

#### Merk

- Trekk FM-ledningsantennen helt ut.
- Når du har festet paneldekselet, må du holde FM-ledningsantennen så vannrett som mulig.
- Hvis en USB-enhet (f.eks. et USB-minne) som er lang og smal skal festes til sidepanelet, kan du bruke (USB)-porten på venstre side av hovedenheten.

#### 5 Sett på plass stativdekselet på baksiden av hovedenheten.

Juster begge kantene på den nedre delen av stativdekselet med merkene på stativet (E), og skyv deretter stativdekselet forsiktig ned.

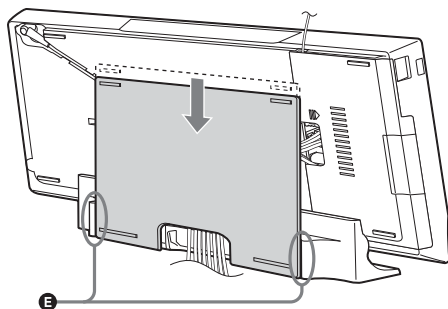

#### Slik fjerner du stativdekselet

Plasser hovedenheten med forsiden ned.

Trykk inn hakene på stativet og skyv stativdekselet i pilens retning slik det vises i illustrasjonen nedenfor.

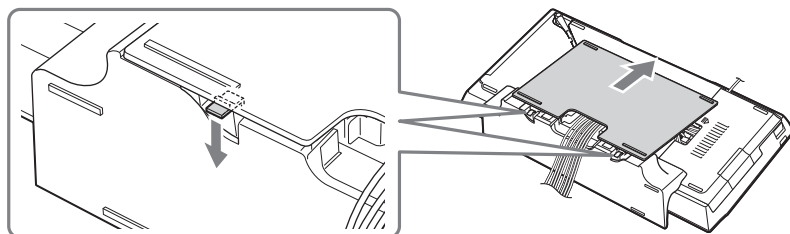

**Slik åpner du luken på paneldekselet**

Hvis du vil sortere ledningene på den venstre siden av hovedenheten, åpner du luken på paneldekselet før du fester paneldekselet. Ikke mist luken.

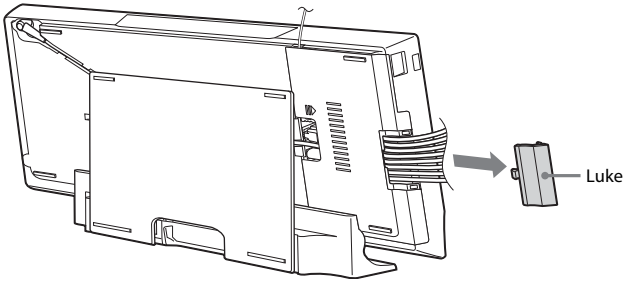

Hvis du vil åpne luken, fjerner du paneldekselet, tar tak i luken og trekker den opp og ut.

Hvis du vil lukke luken, plasserer du den utstikkende delen på luken på det samsvarende åpningen på paneldekselet. Trykk deretter luken inn og ned til den klikker på plass.

Slik åpner du luken

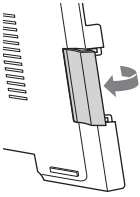

Slik lukker du luken

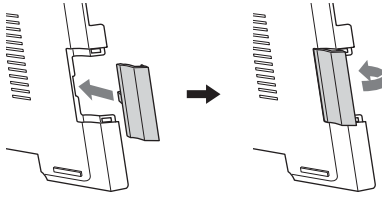

## Slå på systemet

Når du har koblet til alle ledningene i “Trinn 2: Koble til systemet” (side 18), slår du på systemet.

### 1 Trykk på I/⏻ for å slå på hovedenheten.

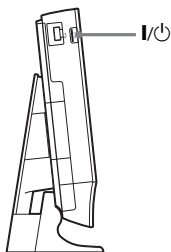

### 2 Koble strømledningen fra subwooferen til stikkontakten.

Når subwooferen er slått på, blir LINK/STANDBY-indikatoren grønn og den trådløse overføringen er aktivert.

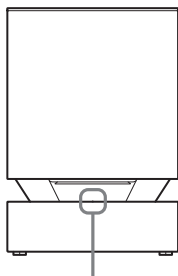

LINK/STANDBY-indikator

#### Merk

- Hvis LINK/STANDBY-indikatoren ikke slås på, kan du se “Subwoofer” (side 13) og “Lyd” (side 71).

### Om standbymodus

Subwooferen går automatisk inn i standbymodus (LINK/STANDBY-indikatoren blir rød) når hovedenheten er i standbymodus eller når trådløs overføring er deaktivert.

Subwooferen slås automatisk på (LINK/STANDBY-indikatoren blir grønn) når hovedenheten slås på eller når trådløs overføring blir aktivert.

### Slik angir du den trådløse tilkoblingen

Hvis du bruker flere trådløse produkter eller naboene dine bruker trådløse produkter, kan det oppstå interferens. Du kan forhindre dette ved å angi den trådløse tilkoblingen som skal knytte hovedenheten til subwooferen (Secure Link-funksjon). Se “Ytterligere innstillinger for det trådløse systemet” (side 55) for å få mer informasjon.

## Trinn 3: Utføre Enkelt oppsett

Følg fremgangsmåten nedenfor for å foreta grunnleggende justeringer for bruk av systemet. Viste elementer varierer avhengig av landmodellen.

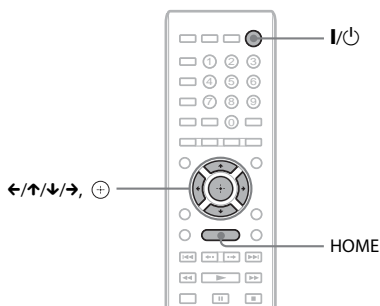

- 1 Slå på TV-en.**
- 2 Trykk på I/⏻.**
- 3 Bytt signallingang på TV-en slik at signalet fra systemet vises på TV-skjermen.**

Skjermbildet for Enkelt oppsett for valg av OSD-språk vises.

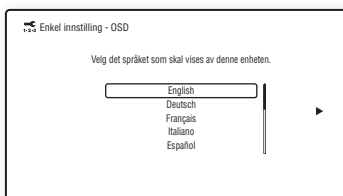

- 4 Utfør [Enkelt oppsett]. Følg fremgangsmåten på skjermen for å angi grunnleggende innstillinger med ←/↑/↓/→ og ⊕.**

Avhengig av tilkoblingsmetoden (side 19), kan du angi følgende innstilling.

- Tilkobling med HDMI-kabel: Følg fremgangsmåten på TV-skjermen.
- Tilkobling med videokabel: Velg [16:9] eller [4:3] slik at bildet vises riktig.

## Vise skjermbildet for Enkelt oppsett på nytt

- 1 Trykk på HOME.**  
Start-menyen vises på TV-skjermen.
- 2 Trykk på ←/→ for å velge [Oppsett].**
- 3 Trykk på ↑/↓ for å velge [Enkelt oppsett], og trykk deretter på ⊕.**
- 4 Trykk på ←/→ for å velge [Start], og trykk deretter på ⊕.**  
Skjermbildet for Enkelt oppsett vises.



## Trinn 4: Velge kilden

Du kan velge avspillingskilden.

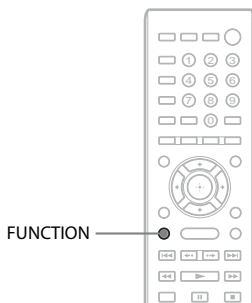

**Trykk på FUNCTION flere ganger til den ønskede funksjonen vises på frontpanelskjermen.**

Hver gang du trykker på FUNCTION, endres funksjonen slik.

BD/DVD → FM → HDMI1 →  
HDMI2 → TV → BD/DVD → ...

Funksjon	Kilde
“BD/DVD”	Plate, USB-enhet, iPod/iPhone eller nettverksenhet som skal spilles av systemet
“FM”	FM-radio (side 47)
“HDMI1”/ “HDMI2”	Komponent som er koblet til HDMI IN 1- eller HDMI IN 2-kontakten på bakpanelet (side 21)
“TV”	Komponent (TV, osv.) som er koblet til TV DIGITAL IN (OPTICAL)-kontakten på bakpanelet, eller en TV som er kompatibel med Audio Return Channel-funksjonen som er koblet til HDMI OUT-kontakten på bakpanelet (side 19)

## Trinn 5: Nyte surroundlyd

Når du har utført trinnene ovenfor og startet avspillingen, kan du nyte surroundlyd. Du kan også velge forhåndsprogrammerte surroundinnstillinger som er skreddersydd for ulike lydkilder. De bringer den spennende og kraftige lyden fra kinosalen hjem til deg.

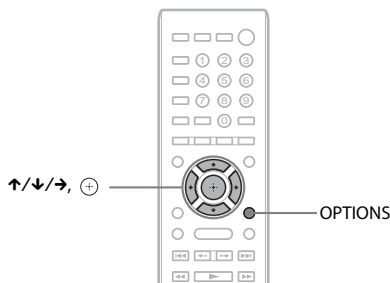

### Velge surroundinnstillinger basert på dine lyttepreferanser

Innstillingsmetoden avhenger av funksjonen.

#### Ved avspilling via BD/DVD\*- eller FM-funksjonen

- 1 Trykk på OPTIONS.**  
Alternativ-menyen vises på TV-skjermen.
  - 2 Trykk på ↑/↓ for å velge surroundinnstillinger, og trykk deretter på ⊕.**
  - 3 Trykk på ↑/↓ flere ganger til surroundinnstillingen du vil ha, vises på TV-skjermen.**  
Se tabellen nedenfor for en beskrivelse av surroundlydinnstillingene.
  - 4 Trykk på ⊕.**  
Innstillingen blir lagret.
- \* Surroundlydinnstillingene gjelder ikke for Internett-innhold.

#### Ved avspilling via HDMI1-, HDMI2- eller TV-funksjonen

- 1 Trykk på OPTIONS.**  
Alternativ-menyen vises på frontpanelskjermen.
- 2 Trykk på ↑/↓ flere ganger til SUR. SET vises på frontpanelskjermen, og trykk deretter på ⊕ eller →.**
- 3 Trykk på ↑/↓ flere ganger til surroundinnstillingen du vil ha vises på frontpanelskjermen.**  
Se tabellen nedenfor for en beskrivelse av surroundlydinnstillingene.
- 4 Trykk på ⊕.**  
Innstillingen blir lagret.
- 5 Trykk på OPTIONS.**  
Alternativ-menyen på frontpanelskjermen slås av.

## Om lyd fra høyttalerne

Standardinnstillingen er [Auto] (AUTO).

Surroundinnstilling	Effekt
[Auto] "AUTO"	Systemet sender lyden med en passende effekt i forhold til kilden. <ul style="list-style-type: none"> <li>• Tokanals kilde: Sender tokanals lyd som den er.</li> <li>• Flerkanals kilde: Simulerer 7.1- eller 5.1-surroundlyd med to fronthøyttalere og en subwoofer.</li> </ul>
[2K Stereo] "2K ST."	Systemet sender tokanals lyd uavhengig av lydformatet eller antall kanaler. Flerkanals surroundformater reduseres til to kanaler.

### Merk

- Avhengig av den inngående strømmen, kan det hende at surroundinnstillingene ikke er aktive.
- Når du spiller en Super Audio CD, er ikke surroundinnstillingene aktivert.

### Tips

- Du kan også velge surroundinnstillingen i [Surround-innstilling] i [Lydutgang] (side 63).

## Spille av en plate

Se “Avspillbare plater” (side 75) for å finne avspillbare plater.

**1 Bytt signalinngang på TV-en slik at signalet fra systemet vises på TV-skjermen.**

**2 Legg i en plate.**

Etikettsiden må vende forover

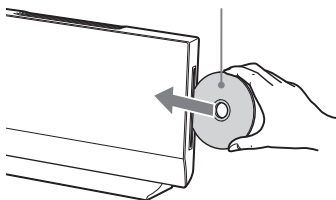

● vises på Start-menyen og avspillingen starter.

Hvis avspillingen ikke starter automatisk, velger du ● i kategoriene [Video], [Musikk] eller [Foto], og trykker på ⊕.

### Merk

- Ikke legg i en plate når hovedenheten er i standbymodus.
- Ikke legg i en plate når LED-panelet blinker etter at du nettopp har slått på hovedenheten.
- Før platen rett inn i plateåpningen.

## Se på BONUSVIEW/BD-LIVE

Noen BD-ROM-er med BD-LIVE\*-logoen har bonusinnhold og andre data som kan lastes ned.

\* BD-LIVE™

**1 Koble USB-enheten til (USB)-porten på baksiden av hovedenheten.**

Hvis du bare vil bruke BONUSVIEW, går du til Trinn 3.

For lokal lagring må du bruke et USB-minne på 1 GB eller mer.

Bakpanel

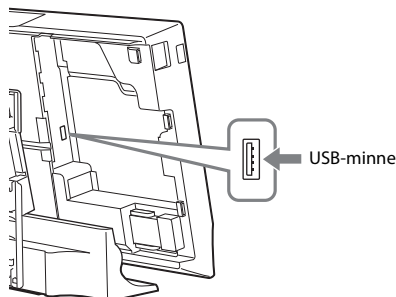

**2 Gjøre klart til å bruke BD-LIVE (kun BD-LIVE).**

- Koble systemet til et nettverk (side 23).
- Angi [BD-Internett-tilkobling] til [Tillat] (side 63).

**3 Sett inn en BD-ROM med BONUSVIEW/BD-LIVE.**

Betjeningsmetoden avhenger av platen. Se bruksanvisningen til platen.

### Tips

- Hvis du vil slette data i USB-minnet, velger du [Slett BD-data] i [Video], og trykker på ⊕. Alle lagrede data i buda-mappen slettes.

## Se på Blu-ray 3D

Du kan se på Blu-ray 3D-plater med 3D-logoen\*.



**1 Gjør klart til avspilling av en Blu-ray 3D-plate.**

- Koble systemet til en 3D-kompatibel TV med høyhastighets HDMI-kabel (medfølger ikke).
- Angi [3D-avspillingsinnst.] og [Innst. av TV-skjermstørr. for 3D] i [Skjerminnstillinger] (side 61).

## 2 Sett inn en Blu-ray 3D-plate.

Betjeningsmetoden avhenger av platen. Se bruksanvisningen som følger med platen.

### Tips

- Se også bruksanvisningen for den 3D-kompatible TV-en.

## Vise avspillingsinformasjonen

Du kan kontrollere avspillingsinformasjonen osv. ved å trykke på DISPLAY.

Informasjonen som vises, avhenger av platetypen og systemstatus.

Eksempel: ved avspilling av en BD-ROM

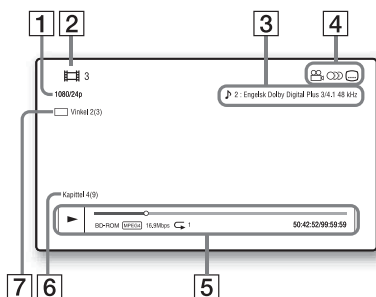

- 1 Utgangsopløsning/videofrekvens
- 2 Tittelnummer eller -navn
- 3 Nåværende lydinnstilling
- 4 Tilgjengelige funksjoner (Vinkel, Lyd, Teksting)
- 5 Avspillingsinformasjon  
Viser avspillingsmodus, fremdriftslinje, platetype, videokodek, bithastighet, gjenta type, forløpt tid, total spilletid
- 6 Kapittelnummer
- 7 Nåværende vinkel

## Avspilling fra en USB-enhet

Du kan spille av video-/musikk-/bildefiler på den tilkoblede USB-enheten.

Se “Avspillbare filtyper” (side 76) for å finne ut hvilke filer som kan spilles av.

### 1 Koble USB-enheten til (USB)-porten på hovedenheten.

Les bruksanvisningen for USB-enheten før du kobler den til.

Bakpanelet/venstre side av hovedenheten

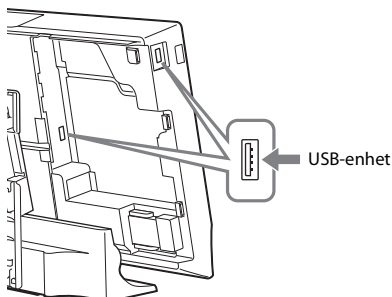

### 2 Trykk på HOME.

Start-menyen vises på TV-skjermen.

### 3 Trykk på </> for å velge [Video], [Musikk] eller [Foto].

### 4 Trykk på ↑/↓ for å velge [USB-enhet (bak)] eller [USB-enhet (venstre)], og trykk deretter på +.

### Merk

- Ikke fjern USB-enheten når den er i bruk. For å unngå skade på data eller på USB-enheten må du slå av systemet når du kobler til eller fjerner USB-enheten.

# Bruke en iPod/iPhone

Du kan nyte musikk/video/bilder og lade batteriet til en iPod/iPhone via systemet.

## Kompatible iPod/iPhone-modeller

Følgende iPod/iPhone-modeller er kompatible. Oppdater din iPod/iPhone med den nyeste programvaren før du bruker den med systemet.

Laget for iPod touch (4. generasjon), iPod touch (3. generasjon), iPod touch (2. generasjon), iPod touch (1. generasjon), iPod nano (6. generasjon), iPod nano (5. generasjon) (videokamera), iPod nano (4. generasjon) (video), iPod nano (3. generasjon) (video), iPod nano (2. generasjon) (aluminium), iPod nano (1. generasjon), iPod (5. generasjon) (video), iPod classic, iPhone 4, iPhone 3GS, iPhone 3G, iPhone

## Bruke en iPod/iPhone via systemet

- 1 Koble dokken for en iPod/iPhone (medfølger) til den bakre eller venstre (USB)-porten på hovedenheten, og plasser deretter en iPod/iPhone på dokken for iPod/iPhone.**

Når du spiller av en video-/bildefil, kobler du video ut-kontakten på iPod-/iPhone-dokken til video inn-kontakten på TV-en med en videokabel (medfølger), før du plasserer en iPod/iPhone på dokken for iPod/iPhone.

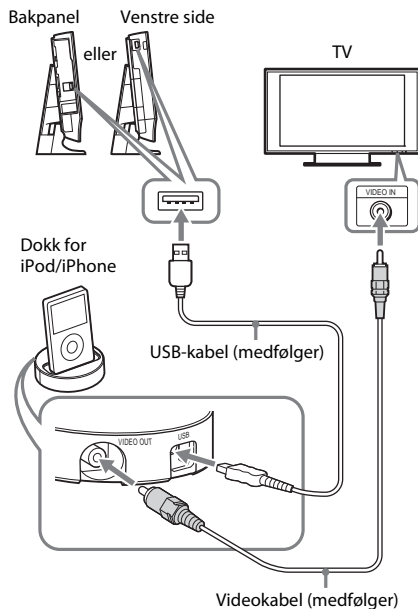

- 2 Trykk på HOME.**  
Start-menyen vises på TV-skjermen.
- 3 Trykk på  $\leftarrow/\rightarrow$  for å velge  $\square$  [Video],  $\text{♪}$  [Musikk] eller  $\text{📷}$  [Foto].**
- 4 Trykk på  $\uparrow/\downarrow$  for å velge  $\square$  [iPod (bak)] eller  $\square$  [iPod (venstre)], og trykk deretter på  $\oplus$ .**  
**■ Hvis du valgte [Video] eller [Musikk] i Trinn 3**  
Video-/musikkfilene vises på TV-skjermen. Gå til neste trinn.  
**■ Hvis du valgte [Foto] i Trinn 3**  
[Endre TV-inngangen til videoinngangen ...] vises på TV-skjermen. Bytt signalinngang på TV-en slik at signalet fra en iPod/iPhone vises på TV-skjermen. Deretter starter du lysbildefremvisningen ved å betjene en iPod/iPhone direkte.
- 5 Trykk på  $\leftarrow/\uparrow/\downarrow/\rightarrow$  og  $\oplus$  for å velge filen du vil spille.**  
Lyden fra iPod/iPhone spilles av på systemet.  
Når du spiller en videofil, bytter du signalinngang på TV-en slik at signalet fra iPod/iPhone vises på TV-skjermen.

Du kan betjene en iPod/iPhone med tastene på fjernkontrollen.

Hvis du vil ha betjeningsdetaljer for iPod/iPhone, kan du også se bruksanvisningen for iPod/iPhone.







**Merk**

- Hvis du vil endre en systeminnstilling, for eksempel surroundinnstillingen, samtidig som du ser på bilder fra en iPod/iPhone på TV-en, velger du inn-signalet på TV-en for dette systemet før du betjener systemet.









## Betjene en iPod/iPhone med fjernkontrollen

Du kan betjene en iPod/iPhone med tastene på fjernkontrollen. Følgende tabell viser et eksempel på taster som kan brukes. (Betjeningen avhenger av iPod-/iPhone-modellen.)



### For [Video]/ [Musikk]

Trykk på	Handling
	Starter avspilling.
	Stopper avspilling midlertidig.
	Stopper avspilling.
 eller 	Spoler raskt forover eller bakover.
 eller 	Går til forrige/neste fil eller kapittel (hvis det finnes noen).

### For [Foto]

Trykk på	Handling
	Starter/stopper avspilling midlertidig. Når du trykker og holder nede disse knappene i flere sekunder, vil en tilkoblet iPod/iPhone gå inn i hvilemodus.
	Stopper avspilling midlertidig.
 eller 	Spoler raskt forover eller bakover.
 eller 	Går til forrige/neste fil. Når du trykker og holder nede disse knappene, vil en tilkoblet iPod/iPhone spole raskt bakover eller forover.
DISPLAY	Slår på bakgrunnsbelysningen (eller utvider lyset med 30 sekunder).
OPTIONS, 	Går tilbake til forrige skjermbilde/mappehierarki.
	Velger forrige/neste element.
	Brukes til å angi valgt element.

**Merk**

- En iPod/iPhone lades når den er koblet til systemet når systemet er slått på.
- Når [Automatisk hvilemodus] er angitt til [På], kan systemet slå seg av automatisk mens du bruker en iPod/iPhone.
- Du kan ikke overføre sanger til en iPod/iPhone fra dette systemet.
- Sony kan ikke ta ansvar hvis data som er lagret på en iPod/iPhone mistes eller skades når en iPod/iPhone brukes når den er koblet til denne hovedenheten.
- Dette produktet har blitt laget for å fungere med en iPod/iPhone, og det er sertifisert til å oppfylle ytelsesstandardene til Apple.
- Ikke fjern en iPod/iPhone når den er i bruk. For å unngå skade på data og iPod/iPhone må du slå av systemet når du kobler til eller fjerner en iPod/iPhone.
- Systemet gjenkjenner bare iPod-er/iPhone-er som tidligere har vært koblet til systemet.
- Lydkontrollen på systemet fungerer ikke under avspilling av video-/bildefiler via en iPod/iPhone.
- Når du kobler til en iPod som ikke er kompatibel med videoutgangsfunksjonen, og velger  [iPod (bak)] eller  [iPod (venstre)] i [Video] eller [Foto], vises en advarsel på TV-skjermen.
- Systemet kan gjenkjenne opptil 3000 filer (inkludert mapper).

# Avspilling via et nettverk

## Streamere BRAVIA Internet Video

BRAVIA Internet Video fungerer som en innfallsport som leverer utvalgt Internett-innhold og on-demand-underholdning rett til hovedenheten din.

### TIPS

- Noe Internett-innhold krever registrering via en datamaskin før det kan avspilles.

### 1 Gjøre klart til å bruke BRAVIA Internet Video.

Koble systemet til et nettverk (side 23).

### 2 Trykk på </> for å velge [Video], [Musikk] eller [Foto].

### 3 Trykk på ↑/↓ for å velge et ikon for en leverandør av Internett-innhold, og trykk deretter på ⊕.

Hvis listen over Internett-innhold ikke har blitt hentet, vil den representeres av et uhentet ikon eller et nytt ikon.

## Slik bruker du kontrollpanelet

Kontrollpanelet vises når videofilen starter avspillingen. Elementene som vises, kan variere avhengig av leverandørene av Internett-innhold. Hvis du vil vise det på nytt, trykker du på DISPLAY.

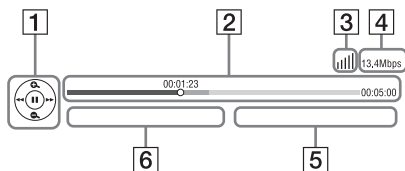

- 1 Kontrollskjerm  
Trykk på </>/↑/↓/→ eller ⊕ for avspillingsbetjening.
- 2 Fremdriftslinje for avspilling  
Statuslinje, markør som viser gjeldende posisjon, avspillingstid, varighet på videofilen

- 3 Indikator for nettverksforhold  
■■■■ Viser signalstyrken for en trådløs tilkobling.  
□□□□ Viser en kablet tilkobling.
- 4 Nettverksoverføringshastighet
- 5 Navnet på det neste videofilen
- 6 Navnet på den valgte videofilen

## Spille av filer i et hjemmenettverk (DLNA)

Du kan spille av video-/musikk-/bildefiler på andre DLNA-sertifiserte komponenter ved å koble dem til hjemmenettverket ditt.

Denne hovedenheten kan brukes som en avspillingsenhet.

- Server: Lagrer og sender filer
- Spiller: Mottar og spiller filer fra serveren
- Avspillingsenhet: Mottar og spiller filer fra serveren, og kan betjenes av en annen komponent (kontroller)
- Kontroller: Styrer avspillingskomponenten

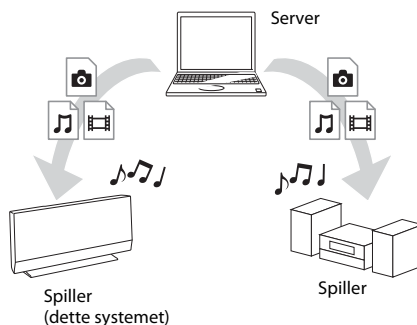



### Gjøre klart til å bruke DLNA-funksjonen.

- Koble systemet til et nettverk (side 23).
- Klargjør andre DLNA-sertifiserte komponenter. Les bruksanvisningen for komponentene for å få informasjon.



## Avspilling av filer som er lagret på en DLNA-server via systemet (DLNA-spiller)

Velg DLNA-serverikonet fra  [Video],  [Musikk] eller  [Foto] i Start-menyen, og velg deretter filen du vil spille av.

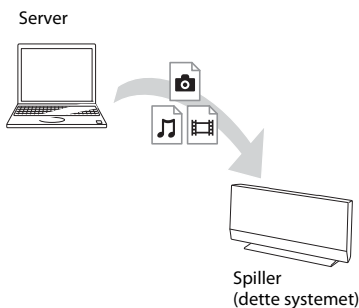

## Avspilling av eksterne filer ved betjening av systemet (presenterer) via en DLNA-kontroller

Du kan betjene systemet med en DLNA-sertifisert kontroller, for eksempel en iPhone, når du spiller filer som er lagret på en DLNA-server.

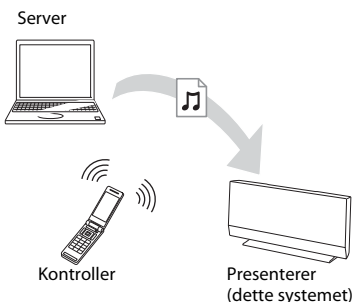

Kontroller dette systemet med en DLNA-kontroller.

Les bruksanvisningen for DLNA-kontrolleren for å få informasjon om betjening.

### Merk

- Ikke bruk fjernkontrollen og en DLNA-kontroller samtidig.
- Hvis du vil ha detaljer om DLNA-kontrolleren, kan du også se bruksanvisningen for DLNA-kontrolleren.

### Tips

- Systemet er kompatibelt med Play to-funksjonen i Windows Media Player 12 som følger med Windows 7.

## Spille den samme musikken i forskjellige rom (PARTY STREAMING)

Du kan spille den samme musikken samtidig på alle Sony-komponenter som er kompatible med PARTY STREAMING-funksjonen og koblet til hjemmenettverket ditt.

Det finnes to typer PARTY STREAMING-kompatible komponenter.

- PARTY-vert: Sender og spiller filer
- PARTY-gjest: Mottar og spiller filer

Denne hovedenheten kan brukes som en PARTY-vert eller PARTY-gjest.

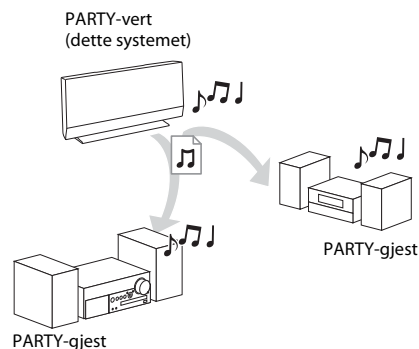

### Gjøre klart til å bruke PARTY STREAMING.

- Koble systemet til et nettverk (side 23).
- Koble til komponentene som er kompatible med PARTY STREAMING-funksjonen.

### Bruk av systemet som en PARTY-vert

Velg et spor i  [Musikk], og velg deretter [Start Party] fra alternativmenyen for å starte et PARTY.

Hvis du vil lukke PARTY, trykker du på HOME.

### Bruk av systemet som en PARTY-gjest

Velg  [Party] i  [Musikk], og velg deretter ikonet for PARTY-verten.





Hvis du vil avslutte PARTY, trykker du på OPTIONS, og deretter velger du [Avslutt Party]. Hvis du vil lukke PARTY, trykker du på OPTIONS, og deretter velger du [Lukk Party].

### Merk

- Salget og utvalget av produkter som er kompatible med PARTY STREAMING-funksjonen, er avhengig av området.

## Søke etter video-/musikkinformasjon

Du kan få innholdsinformasjon med Gracenote-teknologi og søke etter beslektet informasjon.

- 1 Koble systemet til et nettverk (side 23).**
- 2 Sett inn en plate eller koble til en USB-enhet som har innhold du vil søke etter.**  
Du kan foreta et videosøk fra en BD-ROM eller DVD-ROM, og et musikk-søk fra en CD-DA (musikk-CD) eller USB-enhet.
- 3 Trykk på </> for å velge  [Video] eller  [Musikk].**
- 4 Trykk på  for å velge [Videosøk] eller  [Musikksøk].**

Innholdsinformasjonen vises.

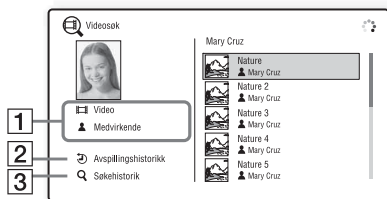

- 1 Innholdsdetaljer**  
Viser en liste med beslektet informasjon, for eksempel tittel, skuespillere, spor eller artist.
- 2 [Avspillingshistorikk]**  
Viser en liste over tidligere spilte BD-ROM-/DVD-ROM-/CD-DA (musikk-CD)-titler. Velg en tittel det skal hentes innholdsinformasjon for.
- 3 [Søkehistorikk]**  
Viser en liste over tidligere søk som er utført via [Videosøk]- eller [Musikksøk]-funksjonen.

## Slik søker du etter mer beslektet informasjon

Velg et element fra listene og velg tjeneste for å søke.

## Tilgjengelige alternativer

Ulike innstillinger og avspillingsbetjeninger blir tilgjengelige når du trykker på OPTIONS. Hvilke elementer som er tilgjengelige, avhenger av situasjonen.

### Vanlige alternativer

Elementer	Detaljer
[Surround-innstilling]	Endrer surroundinnstillingen (side 34).
[Gjenta innstilling]	Angir gjentakende avspilling.
[3D-meny]	[3D dybdejustering]: Justerer dybden på 3D-bilder.
[Favoritter-liste]	Viser Favoritter-listen.
[Spill av/Stop]	Starter eller stopper avspillingen.
[Spill av fra start]	Spiller av elementet fra starten.
[Legg til i Favoritter]	Legger til et Internett-innholdselement i Favoritter-listen.
[Fjern fra Favoritter]	Sletter et Internett-innholdselement fra Favoritter-listen.
[Start Party]	Starter et party med den valgte kilden. Avhengig av kilden, er det ikke sikkert dette elementet vises.
[Avslutt Party]	Avslutter et party som systemet deltar i. PARTY STREAMING-funksjonen fortsetter med andre deltakende enheter.
[Lukk Party]	Lukker et party som systemet deltar i. PARTY STREAMING-funksjonen avsluttes for alle andre deltakende enheter.

## Kun [Video]

Elementer	Detaljer
[A/V SYNC]	Justerer uoverensstemmelser mellom bilde og lyd. Se “Justere forsinkelsen mellom bilde og lyd” (side 44) for å få mer informasjon.
[3D-avspillingsinnst.]	Angir om 3D-video skal vises automatisk eller ikke.  <b>Merk</b> <ul style="list-style-type: none"> <li>• 3D-video fra HDMI IN 1- eller HDMI IN 2-kontakten sendes uavhengig av denne innstillingen.</li> </ul>
[Videoinnstillinger]	<ul style="list-style-type: none"> <li>• [Bildekvalitetsmodus]: Velger bildeinnstillingene for de ulike lysmiljøene.</li> <li>• [FNR]: Reduserer den tilfeldige støyen som vises i bildet.</li> <li>• [BNR]: Reduserer den mosaikkliggende blokkstøyen i bildet.</li> <li>• [MNR]: Reduserer mindre støy omkring bildekantene (moskistøytøy).</li> </ul>
[Pause]	Stopper avspilling midlertidig.
[Toppmeny]	Viser BD-ene eller DVD-ene i toppmenyen.
[Meny/Popup-meny]	Viser BD-ROM-ens popup-meny eller DVD-ens meny.
[Tittelsøk]	Søker etter en tittel på BD-ROM-/DVD VIDEO-er og starter avspillingen fra begynnelsen.
[Kapittelsøk]	Søker etter et kapittel og starter avspillingen fra begynnelsen.
[Vinkel]	Bytter til andre visningsvinkler når flere vinkler er tatt opp på BD-ROM-/DVD VIDEO-er.
[Støyreduksjon for IP-innhold]	Justerer videokvaliteten for Internett-innhold.
[Videosøk]	Viser informasjon om BD-ROM-/DVD-ROM-en basert på Gracenote-teknologien.

## Kun [Musikk]

Elementer	Detaljer
[Legg til l.b.visn. BGM]	Registrerer musikkfiler i USB-minnet som bakgrunnsmusikk for lydbildevisning (BGM).
[Musikksøk]	Viser informasjon om lyd CD-en (CD-DA) basert på Gracenote-teknologien.
[Vekslede rekkef.] (kun iPod/iPhone)	Angir avspilling av vekslede rekkefølge.

## Kun [Foto]

Elementer	Detaljer
[Lysbildevisning]	Starter en lysbildevisning.
[Lysbildehastighet]	Endrer lysbildehastigheten.
[Lysbildeeffekt]	Angir effekten under avspilling av lysbilder.
[Lysbildevisn. BGM]	<ul style="list-style-type: none"> <li>• [Av]: Slår av funksjonen.</li> <li>• [Min musikk fra USB]: Angir musikkfilene som er registrert i [Legg til l.b.visn. BGM].</li> <li>• [Spill fra musikk-CD]: Angir sporene på CD-DA-er (musikk-CD-er).</li> </ul>
[Roter venstre]	Roterer bildet 90 grader mot klokka.
[Roter høyre]	Roterer bildet 90 grader med klokka.
[Vis bilde]	Viser det valgte bildet.

## Justere forsinkelsen mellom bilde og lyd

### (A/V SYNC)

Når lyden ikke samsvarer med bildene på TV-skjermen, kan du justere forsinkelsen mellom bilde og lyd. Innstillingsmetoden avhenger av funksjonen.

#### Merk

- Avhengig av den inngående strømmen, kan det hende at A/V SYNC ikke er aktiv.

### Ved avspilling via BD/DVD-funksjonen

- 1 Trykk på OPTIONS.**  
Alternativ-menyen vises på TV-skjermen.
- 2 Trykk på  $\uparrow/\downarrow$  for å velge [A/V SYNC], og trykk deretter på  $\oplus$ .**
- 3 Trykk på  $\leftarrow/\rightarrow$  for å justere forsinkelsen mellom bilde og lyd.**  
Du kan justere fra 0 ms til 300 ms i trinn på 25 ms.
- 4 Trykk på  $\oplus$ .**  
Innstillingen blir lagret.

### Ved avspilling via HDMI1-, HDMI2 eller TV-funksjonen

- 1 Trykk på OPTIONS.**  
Alternativ-menyen vises på frontpanelskjermen.
- 2 Trykk på  $\uparrow/\downarrow$  flere ganger til A/V SYNC vises på frontpanelskjermen, og trykk deretter på  $\oplus$  eller  $\rightarrow$ .**
- 3 Trykk på  $\uparrow/\downarrow$  for å justere forsinkelsen mellom bilde og lyd.**  
Du kan justere fra 0 ms til 300 ms i trinn på 25 ms.
- 4 Trykk på  $\oplus$ .**  
Innstillingen blir lagret.
- 5 Trykk på OPTIONS.**  
Alternativ-menyen på frontpanelskjermen slås av.

## Velge en effekt som passer til kilden

Du kan velge en passende lydmodus for filmer og musikk.

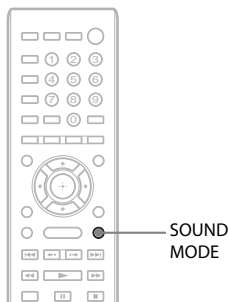

Trykk på **SOUND MODE** flere ganger under avspilling til ønsket modus vises på frontpanelskjermen.

- **“AUTO”**: Systemet velger automatisk MOVIE eller MUSIC for å skape en passende lydeffekt for plate- eller lydavspillingen.
- **“MOVIE”**: Lyden fra filmer spilles på systemet.
- **“MUSIC”**: Lyden fra musikk spilles på systemet.
- **“SPORTS”**: Systemet legger til etterklang for sportsprogrammer.
- **“GAME ROCK”**: Lyden fra musikk- eller rytmespill spilles på systemet.

### Merk

- Avhengig av platen eller kilden du bruker, kan det hende at den aller første lyden kuttes når du velger AUTO, ettersom systemet automatisk velger optimal modus. Du kan unngå at lyden kuttes ved å velge noe annet enn AUTO.
- Avhengig av den inngående strømmen, kan det hende at lydmodusen ikke er aktiv.
- Når du spiller av en Super Audio CD, fungerer ikke denne funksjonen.

## Velge lydformat, flerspråklige spor eller kanal

Når systemet spiller av en BD/DVD-video som er tatt opp i flere lydformater (PCM, Dolby Digital, MPEG-lyd eller DTS), eller flerspråklige spor, kan du endre lydformat eller språk.

Når du spiller av en CD-plate, kan du velge lyd fra høyre eller venstre kanal og lytte til lyden fra den valgte kanalen både gjennom høyre og venstre høyttaler.

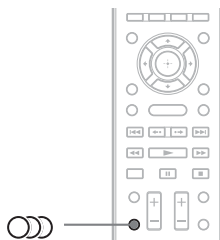

Trykk på **○ ○ ○** gjentatte ganger under avspillingen for å velge ønsket lydsignal.

Lydinformasjonen vises på TV-skjermen.

### ■ BD/DVD VIDEO

Språkalternativene varierer avhengig av BD/DVD VIDEO-en.

Når fire tall vises, angir de en språkkode. Se “Språkkodeliste” (side 80) for å kontrollere hvilket språk koden representerer. Når samme språk vises to eller flere ganger, er BD/DVD VIDEO-en tatt opp i flere lydformater.

### ■ DVD-VR

Lydsportypene på en plate vises.

Eksempel:

- [♪ Stereo]
- [♪ Stereo (lyd1)]
- [♪ Stereo (lyd2)]
- [♪ Hoved]
- [♪ Under]
- [♪ Hoved/under]

### Merk

- [♪ Stereo (lyd1)] og [♪ Stereo (lyd2)] vises ikke når platen bare har én lydstrøm.

## ■ CD

- [**⏮ Stereo**]: Standard stereolyd.
- [**⏮ 1/V**]: Lyden fra venstre kanal (mono).
- [**⏮ 2/H**]: Lyden fra høyre kanal (mono).
- [**⏮ V+H**]: Lyden fra både venstre og høyre kanal som kommer ut av hver av høyttalerne.

---

## Nyte mangfoldig lyd

### (DUAL MONO)

Du kan nyte mangfoldig lyd når systemet mottar eller spiller av mangfoldige Dolby Digital-signaler.

#### **Merk**

- Du kan motta Dolby Digital-signaler ved å koble en TV eller en annen komponent til hovedenheten med en digital optisk kabel (side 19). Hvis TV-en er kompatibel med Audio Return Channel-funksjonen (side 20, 65), kan du motta Dolby Digital-signaler gjennom en høyhastighets HDMI-kabel.

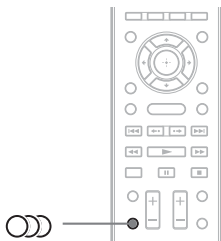

**Trykk på  flere ganger til ønsket signal vises på frontpanelskjermen.**

- “**MAIN**”: Lyd for hovedspråket kommer ut.
- “**SUB**”: Lyd for underspråket kommer ut.
- “**MAIN/SUB**”: Blandet lyd både for hoved- og underspråket kommer ut.

## Lytte til radio

Du kan nyte radiolyd gjennom systemhøytalerne.

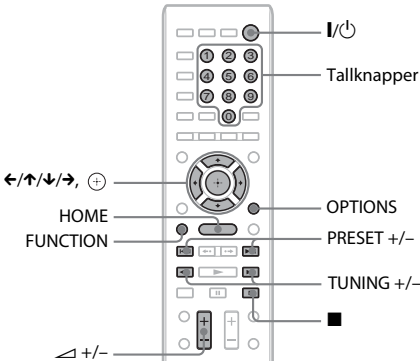

Gjeldende bånd og forhåndsinnstilt nummer

Gjeldende kanal

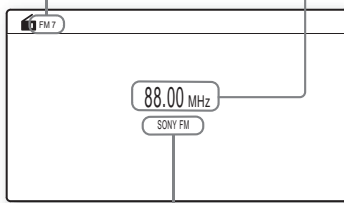

Kanalsnavn (kun europeiske modeller)

- 1 Trykk på **FUNCTION** flere ganger til **FM** vises på frontpanelskjermen.
- 2 Velg radiokanal.

### Automatisk innstilling

Hold nede **TUNING +/-** til automatisk skanning starter.

[Automatisk innstilling] vises på TV-skjermen. Skanningen stopper når systemet stiller inn på en kanal.

Du kan stoppe den automatiske innstillingen manuelt ved å trykke på **TUNING +/-** eller ■.

### Manuell innstilling

Trykk på **TUNING +/-** flere ganger.

- 3 Juster volumet ved å trykke på **▲ +/-**.

### Hvis det er støy under et FM-program

Hvis det er støy under et FM-program, kan du velge monomottak. Du får ingen stereoeffekt, men mottaket forbedres.

- 1 Trykk på **OPTIONS**.  
Alternativ-menyen vises på TV-skjermen.
- 2 Trykk på **▲/▼** for å velge [FM-modus], og trykk deretter på **⊕**.
- 3 Trykk på **▲/▼** for å velge [Mono].
  - [Stereo]: Stereomottak.
  - [Mono]: Monomottak.
- 4 Trykk på **⊕**.  
Innstillingen blir lagret.

### Slik slår du av radioen

Trykk på **I/⏻**.

### Forhåndsinnstille radiokanaler

Du kan forhåndsinnstille opptil 20 kanaler. Før du stiller inn må du huske å skru volumet helt ned.

- 1 Trykk på **FUNCTION** flere ganger til **FM** vises på frontpanelskjermen.
- 2 Hold nede **TUNING +/-** til automatisk skanning starter.  
Skanningen stopper når systemet stiller inn på en kanal.
- 3 Trykk på **OPTIONS**.  
Alternativ-menyen vises på TV-skjermen.
- 4 Trykk på **▲/▼** for å velge [Forhåndssatt minne], og trykk deretter på **⊕**.
- 5 Trykk på **▲/▼** for å velge ønsket forhåndsinnstilt nummer, og trykk deretter på **⊕**.
- 6 Gjenta trinn 2 til 5 for å lagre andre kanaler.

## Slik endrer du et forhåndsinnstilt nummer

Velg ønsket forhåndsinnstilt nummer ved å trykke på PRESET +/-, og følg deretter fremgangsmåten som er beskrevet i trinn 3.

### Velge en forhåndsinnstilt kanal

#### 1 Trykk på FUNCTION flere ganger til FM vises på frontpanelskjermen.

Det stilles inn på kanalen som sist ble mottatt.

#### 2 Trykk på PRESET +/- flere ganger for å velge den forhåndsinnstilte kanalen.

Det forhåndsinnstilte nummeret og den forhåndsinnstilte frekvensen vises på TV- og frontpanelskjermen.

Hver gang du trykker på knappen, stilles systemet inn på en forhåndsinnstilt kanal.

#### Tips

- Du kan velge forhåndsinnstilt kanalsnummer direkte ved å trykke på tallknappene.

## Motta RDS-kringkastinger

### Velg en kanal fra FM-båndet.

Når du stiller inn på en kanal som tilbyr RDS-tjenester, vises kanalsnavnet\* på frontpanelskjermen.

- \* Hvis en RDS-kringkasting ikke blir mottatt, kan det hende at kanalsnavnet ikke vises på frontpanelskjermen.

#### Merk

- Det kan hende at RDS ikke fungerer som det skal hvis kanalen du er stilt inn på, ikke overfører RDS-signalet på riktig måte, eller hvis signalstyrken er svak.
- Ikke alle FM-kanaler tilbyr RDS-tjenesten, eller samme type tjenester. Hvis du ikke kjenner til RDS-systemet, kan du få mer informasjon om RDS-tjenester der du bor fra lokale radiokanaler.

#### Tips

- Hver gang du trykker på DISPLAY når du mottar en RDS-kringkasting, endres visningen på frontpanelskjermen på følgende måte: kanalsnavn → Frekvens → Forhåndsinnstilt nummer → Avspillingsinformasjon → kanalsnavn → ...

## Bruke radiodatasystemet (RDS)

*(kun europeiske modeller)*

### Hva er radiodatasystemet?

Radiodatasystemet er en kringkastingstjeneste som gjør at radiokanaler kan sende ytterligere informasjon sammen med det vanlige programsignalet. Denne innstillingsenheten (tuneren) har praktiske RDS-funksjoner, for eksempel kanalsnavnvisning. kanalsnavnet vises også på TV-skjermen.



# Bruke Kontroll for HDMI-funksjonen for BRAVIA Sync

Denne funksjonen er tilgjengelig på TV-er som har BRAVIA Sync-funksjonen.

Betjeningen forenkles ved å koble til Sony-komponenter som er kompatible med Kontroll for HDMI-funksjonen via en høyhastighets HDMI-kabel.

### Merk

- Enkelte funksjoner kan bare brukes hvis den tilkoblede TV-en er kompatibel, og krever tidligere innstilling via TV-en. Se bruksanvisningen for TV-en.
- Du kan bruke funksjonen for lydkontroll på systemet ved først å opprette lydtilkobling mellom systemet og TV-en (side 19).
- Hvis du skal bruke funksjonen for posisjonskontroll, må TV-en ha en sensor som kan oppdage lytteposisjonen. I slike tilfeller justeres også lydnivået og/eller bilde kvaliteten til alle komponentene som er tilkoblet TV-en, i henhold til signalet fra TV-en.

## Bruke BRAVIA Sync

### Kontroll for HDMI – Enkel innstilling

Du kan stille inn systemets [Kontroll for HDMI]-funksjon automatisk ved å aktivere tilsvarende innstilling på TV-en.

Hvis du vil ha mer informasjon om Kontroll for HDMI-funksjonen, kan du se “[HDMI-innstillinger]” (side 65)

### Slå av systemet

Du kan slå av systemet samtidig som TV-en.

### Merk

- Systemet slår seg ikke av automatisk mens du spiller musikk eller når det er satt til FM-funksjonen.

### One-Touch-avspilling

Når du trykker på ► på fjernkontrollen, slås systemet og TV-en på, og TV-ens inngang settes til HDMI-inngangen som systemet er koblet til.

## Lydkontroll på systemet

Du kan forenkle betjeningen for å nyte lyd fra TV-en eller andre komponenter.

Du kan bruke funksjonen for lydkontroll på systemet på følgende måte:

- Når systemet er slått på, kan lyden fra TV-en eller andre komponenter komme ut av systemhøytalerne.
- Når lyd fra TV-en eller andre komponenter kommer ut av systemhøytalerne, kan du endre hvilke høyttalere TV-lyden skal komme ut av, ved å trykke på SPEAKERS TV ↔ AUDIO.
- Når lyd fra TV-en eller andre komponenter kommer ut av systemhøytalerne, kan du justere volumet og slå av lyden på systemet ved å betjene TV-en.

### Merk

- Når TV-en er i PAP-modus (Picture And Picture – bilde og bilde), eller systemet spiller av video-/bildefiler fra en iPod/iPhone, fungerer ikke funksjonen for lydkontroll på systemet.
- Når du justerer volumet på hovedenheten, vises volumnivået på TV-skjermen, avhengig av hvilken TV du har. I slike tilfeller kan det hende at volumnivået som vises på TV-skjermen og på frontpanelskjermen til hovedenheten, er forskjellige.

## Audio Return Channel

Du kan nyte TV-lyd via systemet ved å bruke bare én høyhastighets HDMI-kabel. Hvis du vil ha mer informasjon om innstillingen, kan du se “Koble til TV-en” (side 19).

## Enkel styring ved hjelp av fjernkontrollen

Du kan styre systemets grunnleggende funksjoner via fjernkontrollen for TV-en når systemets videoinnhold vises på TV-skjermen.

## Endring av språk

Når du endrer språket som vises på TV-skjermen, endres også språket som vises på systemskjermen, etter at du har slått systemet av og på igjen.

## Rutingstyring

Når du utfører One-Touch-avspilling på en tilkoblet komponent, slås systemet på og systemets funksjon settes til HDMI1 eller HDMI2 (avhengig av hvilken HDMI-inngangskontakt som er i bruk), og TV-ens inngang settes automatisk til HDMI-inngangen som systemet er tilkoblet.

### Merk

- Kontroller at komponenten er koblet til systemet via en høyhastighets HDMI-kabel, og at den tilkoblede komponentens Kontroll for HDMI-funksjon er satt til på.

## Posisjonskontroll

Dette systemet justerer automatisk lydnivået for høyre og venstre fronthøytalere hvis TV-en er kompatibel med styring av eksterne enheter for posisjonskontrollfunksjonen. I slike tilfeller justeres også andre komponenter som er tilkoblet TV-en. Hvis du vil ha mer informasjon, kan du lese bruksanvisningen for TV-en.

# Stille inn høytalerne

### [Høytalerinnstillinger]

Du får best mulig surroundlyd ved å stille inn tilkoblingen av høytalerne og avstanden deres fra lytteposisjonen. Bruk deretter testtonen til å justere høytalernes nivå og balanse til samme nivå.

- 1 Trykk på HOME.**  
Start-menyen vises på TV-skjermen.
- 2 Trykk på  $\leftarrow/\rightarrow$  for å velge  [Oppsett].**
- 3 Trykk på  $\uparrow/\downarrow$  for å velge [Lydinnstillinger], og trykk deretter på  $\oplus$ .**
- 4 Trykk på  $\uparrow/\downarrow$  for å velge [Høytalerinnstillinger], og trykk deretter på  $\oplus$ .**  
Skjermbildet [Høytalerinnstillinger] vises.
- 5 Trykk på  $\uparrow/\downarrow$  for å velge elementet, og trykk deretter på  $\oplus$ .**  
Kontroller følgende innstillinger.

### ■ [Avstand]

Når du flytter høytalerne, må du huske å stille inn parameterne for avstand (**A**) fra lytteposisjonen til høytalerne.

Du kan stille inn parameterne fra 0,0 til 7,0 meter.

Høytalerne i illustrasjonen tilsvarer følgende:

- ① Venstre fronthøytaler (L)
- ② Høyre fronthøytaler (R)
- ③ Subwoofer

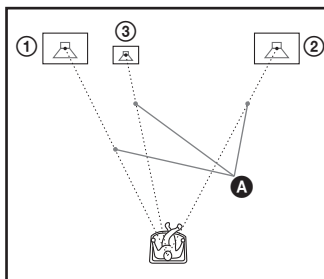

[Venstre/høyre fronthøytaler] 3,0 m: Still inn avstand for fronthøytaler.

[Subwoofer] 3,0 m: Still inn avstand for subwoofer.

### Merk

- Avhengig av den inngående strømmen kan det hende at [Avstand] ikke er effektiv.

### ■ [Nivå]

Du kan justere lydnivået til høytalerne. Du kan stille inn parameterne fra -6,0 dB til +6,0 dB.

Husk å sette [Testtone] til [På] for enkel justering.

[Venstre/høyre fronthøytaler] 0,0 dB: Still inn nivå for fronthøytaler.

[Subwoofer] 0,0 dB: Still inn nivå for subwoofer.

### ■ [Testtone]

Høytalerne avgir en testtone for å justere [Nivå].

[Av]: Testtonen avgis ikke fra høytalerne.

[På]: Testtonen avgis fra hver høytaler etter tur når nivået justeres. Når du velger ett av elementene for [Høytalerinnstillinger], avgis testtonen fra hver høytaler etter tur.

Juster lydnivået på følgende måte.

- 1 Sett [Testtone] til [På].**
- 2 Trykk på  $\uparrow/\downarrow$  for å velge [Nivå], og trykk deretter på  $\oplus$ .**
- 3 Trykk på  $\uparrow/\downarrow$  for å velge ønsket høyttalertype, og trykk deretter på  $\oplus$ .**
- 4 Trykk på  $\leftarrow/\rightarrow$  for å velge venstre eller høyre høyttaler, og trykk deretter på  $\uparrow/\downarrow$  for å justere nivået.**
- 5 Trykk på  $\oplus$ .**
- 6 Gjenta trinn 3 til 5.**
- 7 Trykk på RETURN.**  
Systemet går tilbake til forrige skjermbilde.
- 8 Trykk på  $\uparrow/\downarrow$  for å velge [Testtone], og trykk deretter på  $\oplus$ .**
- 9 Trykk på  $\uparrow/\downarrow$  for å velge [Av], og trykk deretter på  $\oplus$ .**

#### **Merk**

- Testonesignalene avgis ikke fra HDMI OUT-kontakten.

#### **Tips**

- Du kan justere volumet til alle høyttalerne samtidig ved å trykke på  $\triangleleft$  +/-.

## Bruke tidtaker for hvilemodus

Du kan stille inn systemet til å slå seg av på et forhåndsinnstilt tidspunkt, slik at du kan sovne mens du lytter til musikk. Tidspunktet kan forhåndsinnstilles i intervaller på 10 minutter.

### **Trykk på SLEEP.**

Hver gang du trykker på SLEEP, endres minuttvisningen (gjenstående tid) på frontpanelskjermen med 10 minutter.

Når du stiller inn tidtakeren for hvilemodus, vises gjenstående tid hvert femte minutt. Når det gjenstår mindre enn to minutter, blinker SLEEP på frontpanelskjermen.

### **Slik kontrollerer du gjenstående tid**

Trykk på SLEEP én gang.

### **Slik endrer du gjenstående tid**

Trykk på SLEEP flere ganger for å velge ønsket tid.

## Deaktivere knappene på hovedenheten

### **(Barnesikring)**

Du kan deaktivere knappene på hovedenheten (med unntak av  $\text{⏏}$ ) for eksempel for å unngå at barn gjør skade (barnesikringsfunksjon).

### **Trykk på $\blacksquare$ på hovedenheten i mer enn fem sekunder.**

LOCKED vises på frontpanelskjermen. Barnesikringsfunksjonen aktiveres og knappene på hovedenheten låses. (Du kan betjene systemet med fjernkontrollen.)

Du kan avbryte ved å trykke på  $\blacksquare$  i mer enn fem sekunder, slik at UNLOCK vises på frontpanelskjermen.

#### **Merk**

- Når du betjener knappene på hovedenheten mens barnesikringsfunksjonen er på, blinker LOCKED på frontpanelskjermen.

# Styre TV-en eller andre komponenter med den medfølgende fjernkontrollen

Du kan styre TV-en og andre komponenter, for eksempel en kabelboks eller digital satellittmottaker, med den medfølgende fjernkontrollen. Fjernkontrollen er som standard stilt inn til å styre Sony-komponenter.

Du kan styre komponenter som ikke er fra Sony, ved å endre den forhåndsinnstilte koden til fjernkontrollen. Hvis du vil ha informasjon om betjening, kan du se "Endre den forhåndsinnstilte koden til fjernkontrollen (forhåndsinnstilt modus)" (side 53).

## Merk

- Når du skifter batteriene i fjernkontrollen, kan det hende at innstillingen for fjernkontrollen tilbakestilles til standardinnstillingen (SONY).

## Styre komponentene med den medfølgende fjernkontrollen

- Trykk på betjeningsmodusknappen for TV eller STB som tilsvarer komponenten du vil styre.**
- Trykk på de aktuelle knappene som er oppført i tabellen nedenfor.**
  - : Knappen kan brukes med fjernkontrollens standardinnstilling.
  - : Knappen kan brukes når du endrer den forhåndsinnstilte koden til fjernkontrollen.





Knapp	Fjernkontrollmodus	
	TV	STB
AV I/⏻	●	●
Tallknapper	●	●
☰	●	●
ENTER (-/-)	●	○
○○○	●	○
⋮	●	●

Knapp	Fjernkontrollmodus	
	TV	STB
SLEEP (⏻/⏻)	●	●
Fargeknapper (rød/grønn/gul/blå)	●	●
TOP MENU (☰)	●	●
♡	●	●
POP UP/MENU	○	○
←/↑/↓/→, ⊕	●	●
RETURN	●	●
HOME (MENU)	●	●
OPTIONS (TOOLS)	●	○
SOUND MODE (🔊)	●	○
⏮/▶▶	●	○
◀●/●▶	●	○
⏮/▶▶	●	○
▶	●	○
	●	○
■	●	○
🔇	●	●
△ +/-	●	●
PROG +/- (⏮/⏭)	●	●
DISPLAY (⏻/⏻)	●	●

## Merk

- Hvis du trykker på noen av knappene ovenfor i TV- eller STB-modus, lyser betjeningsmodusknappen TV eller STB. (Avhengig av kodeinnstillingen kan det imidlertid hende at enkelte knapper ikke fungerer, og det kan også hende at betjeningsmodusknappen TV eller STB ikke lyser.)
- Hvis du trykker på noen andre knapper enn dem som vises ovenfor, når fjernkontrollen er i TV- eller STB-modus, lyser ikke betjeningsmodusknappen TV eller STB.
- Det kan hende at du ikke kan bruke enkelte av knappene, avhengig av hvilken TV eller komponent du har.

## Endre den forhåndsinnstilte koden til fjernkontrollen (forhåndsinnstilt modus)

- 1 Trykk på HOME.**  
Start-menyen vises på TV-skjermen.
- 2 Trykk på ←/→ for å velge  [Oppsett].**
- 3 Trykk på ↑/↓ for å velge [Innstillingsveiledning for fjernkontroll], og trykk deretter på .**
- 4 Trykk på ↑/↓ for å velge [Forhåndsinnstilt modus], og trykk deretter på .**
- 5 Trykk på ↑/↓ for å velge komponenttypen du ønsker å betjene med den medfølgende fjernkontrollen, og trykk deretter på .**
- 6 Trykk på ↑/↓ for å velge enhetens produsent, og trykk deretter på .**
- 7 Trykk på POP UP/MENU mens du trykker på betjeningsmodusknappen TV (for en TV) eller STB (for en kabelboks, digital satellittmottaker, digital videooptaker og så videre).**

Fjernkontrollen går inn i forhåndsinnstilt modus. Betjeningsmodusknappen TV eller STB (avhengig av hvilken knapp du trykket på) begynner å blinke.

- 8 Når betjeningsmodusknappen TV eller STB begynner å blinke, taster du inn koden på TV-skjermen med tallknappene, og deretter trykker du på ENTER.**

Hvis du klarer å angi koden, blinker betjeningsmodusknappen TV eller STB sakte to ganger. Hvis du ikke klarer å angi koden, blinker betjeningsmodusknappen TV eller STB hurtig fem ganger.

### Merk

- Du kan avslutte forhåndsinnstilt modus ved å trykke på betjeningsmodusknappen TV eller STB (avhengig av hvilken knapp som blinker).
- Hvis du ikke bruker fjernkontrollen i mer enn to sekunder i forhåndsinnstilt modus, går fjernkontrollen ut av forhåndsinnstilt modus.

## Slette den forhåndsinnstilte koden fra fjernkontrollens minne

- 1 Hold nede AV I/⏻ først, og trykk deretter på , og deretter på CH -.**  
Betjeningsknappene BD, TV og STB lyser.
- 2 Slipp alle knapper.**  
Lysene i betjeningsmodusknappene BD, TV og STB slukkes, og den forhåndsinnstilte koden slettes. Fjernkontrollen tilbakestilles til standardinnstillingene.



## Spare strøm i hvilemodus

Kontroller at følgende innstillinger er valgt:

- [Kontroll for HDMI] under [HDMI-innstillinger] er satt til [Av] (side 65).
- [Hurtigstartmodus] er satt til [Av] (side 65).

## Internett-surfing

Du kan koble til Internett og besøke nettsteder som Sonys nettsider med systemet.

- 1 Klargjør for Internett-surfing.**  
Koble systemet til et nettverk (side 23).
- 2 Trykk på HOME.**  
Start-menyen vises på TV-skjermen.
- 3 Trykk på ←/→ for å velge  [Nettverk].**
- 4 Trykk på ↑/↓ for å velge [Nettleser], og trykk deretter på .**  
Skjermbildet [Nettleser] vises.

### Merk

- Det kan hende at enkelte nettsteder ikke vises på riktig måte, eller at de ikke fungerer som de skal.

### Slik skriver du inn en URL

Velg [URL-oppføring] på alternativmenyen. Skriv inn URL-en med programvaretastaturet, og velg deretter [Enter].

## Slik angir du standard startside

Mens siden du vil angi, vises, velger du [Gjør til startside] på alternativmenyen.

## Brukes til å gå tilbake til forrige side.

Velg [Forrige side] fra alternativ-menyen. Hvis den forrige siden ikke vises selv om du velger [Forrige side], velger du [Window list] fra alternativ-menyen og velger siden du ønsker å gå tilbake til fra listen.

## Slik avslutter du nettleseren

Trykk på HOME.

## Nettleserskjerm-bilde

Du kan kontrollere nettstedinformasjon ved å trykke på DISPLAY. Hvilken informasjon som vises, avhenger av nettstedet og sidestatusen.

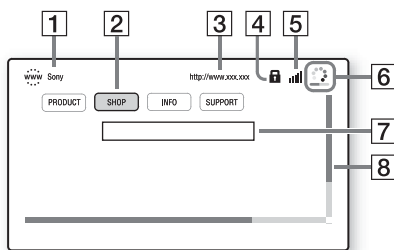

- 1 Sidetittel
- 2 Markør  
Flytt markøren ved å trykke på ←/↑/↓/→.  
Plasser markøren på koblingen du ønsker å vise, og trykk deretter på ⊕. Nettstedet som koblingen fører til, vises.
- 3 Nettstedadresse
- 4 SSL-ikon  
Vises når URL-en som koblingen fører til, er sikret.
- 5 Signalstyrkeindikator  
Vises når systemet er koblet til et trådløst nettverk.
- 6 Fremdriftsindikator/innlastingsikon  
Vises når siden leses, eller under filnedlasting/-overføring.
- 7 Tekstfelt  
Trykk på ⊕, og velg deretter [Inngang] på alternativmenyen for å åpne skjermtastaturet.

- 8 Rullefelt  
Trykk på ←/↑/↓/→ for å flytte sidevisningen mot venstre, oppover, nedover eller mot høyre.

## Tilgjengelige alternativer

Ulike innstillinger og betjeninger blir tilgjengelige når du trykker på OPTIONS. Hvilke elementer som er tilgjengelige, avhenger av situasjonen.

Elementer	Detaljer
[Nettleseroppsett]	Viser nettleserinnstillingene. <ul style="list-style-type: none"><li>• [Zoom]: Øker eller reduserer størrelsen på innholdet som vises.</li><li>• [JavaScript-oppsett]: Angir om JavaScript skal aktiveres eller deaktiveres.</li><li>• [Cookie-oppsett]: Angir om nettleserinformasjonskapsler skal aksepteres eller ikke.</li><li>• [SSL-alarmvisning]: Angir om SSL skal aktiveres eller deaktiveres.</li></ul>
[Inngang]	Brukes til å vise skjermtastaturet som benyttes for å skrive inn tegn under nettstedssurfing.
[Skift]	Brukes til å flytte markøren til neste linje i tekstfeltet.
[Slett]	Brukes til å slette ett tegn på venstre side av markøren under tekstinntasting.
[Vindusliste]	Brukes til å vise en liste over alle nettsteder som er åpne. Du kan gå tilbake til et nettsted du har åpnet tidligere, ved å velge vinduet.
[Bokmerkeliste]	Brukes til å vise bokmerkelisten.
[Tegnkode]	Brukes til å angi tegnkode.
[Forrige side]	Brukes til å flytte til en side du har vist tidligere.
[Neste side]	Brukes til å flytte til forrige side du viste.
[Avbryt lasting]	Brukes til å stoppe innlastingen av en side.

Elementer	Detaljer
[Last på nytt]	Brukes til å laste inn samme side på nytt.
[URL-oppføring]	Brukes til å taste inn en URL når skjermtastaturet vises.
[Legg til Bokmerker]	Brukes til å legge til nettstedet som vises, i bokmerkelisten.
[Gjør til startside]	Brukes til å gjøre nettstedet som vises, til standard startside.
[Åpne i nytt vindu]	Brukes til å åpne en kobling i et nytt vindu.
[Vis sertifikat]	Brukes til å vise serversertifikater sendt fra sider som støtter SSL.

## Ytterligere innstillinger for det trådløse systemet

### Aktivering av trådløs overføring mellom spesifikke enheter

#### [Secure Link]

Du kan angi den trådløse tilkoblingen som skal knytte hovedenheten til subwooferen, ved hjelp av Secure Link-funksjonen.

Denne funksjonen kan bidra til å forhindre forstyrrelser hvis du bruker flere trådløse produkter eller naboene dine bruker trådløse produkter.

- 1 Trykk på HOME.**  
Start-menyen vises på TV-skjermen.
- 2 Trykk på </> for å velge [Oppsett].**
- 3 Trykk på ↑/↓ for å velge [Systeminnstillinger], og trykk deretter på ⊕.**

- 4 Trykk på ↑/↓ for å velge [Trådløs lydtilkobling], og trykk deretter på ⊕.**  
Skjermbildet [Trådløs lydtilkobling] vises.

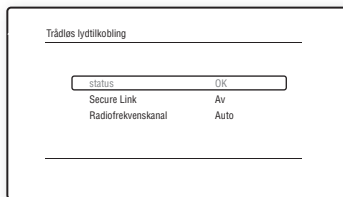

- 5 Trykk på ↑/↓ for å velge [Secure Link], og trykk deretter på ⊕.**
- 6 Trykk på ↑/↓ for å velge [På], og trykk deretter på ⊕.**  
Du kan avbryte Secure Link-funksjonen ved å velge [Av].
- 7 Trykk på SECURE LINK på baksiden av subwooferen.**  
Fortsett til neste trinn i løpet av noen få minutter.
- 8 Trykk på </> for å velge [Start], og trykk deretter på ⊕.**  
Du kan gå tilbake til forrige skjermbilde ved å velge [Avbryt].
- 9 Når du ser meldingen [Secure Link-innstillingen er fullført.], trykker du på ⊕.**  
Subwooferen er knyttet til hovedenheten og LINK/STANDBY-indikatoren lyser oransje.  
Hvis du ser meldingen [Kan ikke stille inn Secure Link.], følger du instruksjonene på skjermen.

#### Slik avbryter du Secure Link-funksjonen

##### For hovedenheten

Velg [Av] i trinn 6 ovenfor.

##### For subwooferen

Hold nede SECURE LINK-knappen på baksiden av subwooferen til LINK/STANDBY-indikatoren lyser eller blinker grønt.

## Hvis den trådløse overføringen er ustabil

### [Radiofrekvenskanal]

Hvis du bruker flere trådløse systemer, for eksempel et trådløst LAN eller Bluetooth, kan de trådløse signalene være ustabile. I slike tilfeller kan overføringen forbedres ved å endre følgende [Radiofrekvenskanal]-innstilling.

#### 1 Trykk på HOME.

Start-menyen vises på TV-skjermen.

#### 2 Trykk på ←/→ for å velge [Oppsett].

#### 3 Trykk på ↑/↓ for å velge [Systeminnstillinger], og trykk deretter på .

#### 4 Trykk på ↑/↓ for å velge [Trådløs lydtilkobling], og trykk deretter på .

Skjermbildet [Trådløs lydtilkobling] vises.

#### 5 Trykk på ↑/↓ for å velge [Radiofrekvenskanal], og trykk deretter på .

#### 6 Trykk på ↑/↓ for å velge ønsket innstilling, og trykk deretter på .

- [Auto]: Dette alternativet velges vanligvis. Systemet velger automatisk den kanalen som gir best overføring.
- [1], [2], [3]: Systemet overfører lyd ved å velge kanal for overføring. Velg den kanalen som gir best overføring.

### Merk

- Overføringen kan forbedres ved å endre overføringskanal (frekvens) for de andre trådløse systemene. Hvis du vil ha mer informasjon, kan du se bruksanvisningen for de andre trådløse systemene.

## Konfigurere nettverket

### [Internettinnstillinger]

Før konfigureringen må du koble systemet til nettverket. Se “Koble til nettverket” (side 23) for å få mer informasjon.

### Slik åpner du oppsettsskjermbildet

#### 1 Trykk på HOME.

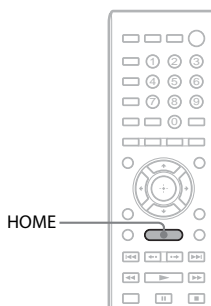

Start-menyen vises på TV-skjermen.

#### 2 Trykk på ←/→ for å velge [Oppsett].



#### 3 Trykk på ↑/↓ for å velge [Nettverksinnstillinger], og trykk deretter på .

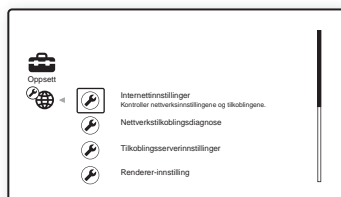

#### 4 Trykk på ↑/↓ for å velge [Internettinnstillinger], og trykk deretter på .

Skjermbildet [Internettinnstillinger] vises.



## For BDV-L800/BDV-L800M

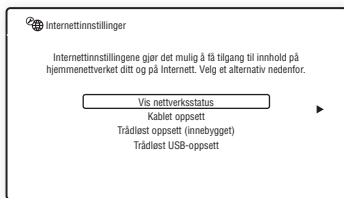

## For BDV-L600

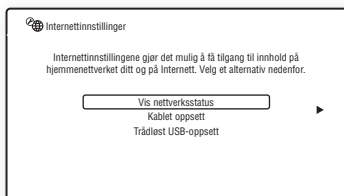

### Merk

- Elementene for [Internettinnstillinger] er nødvendige for å koble til Internett. Tast inn de respektive (alfanumeriske) verdiene for bredbåndsruteren eller den trådløse LAN-ruteren din. Hvilke elementer som må angis, kan variere avhengig av hvilken Internett-leverandør eller ruter du bruker. Hvis du vil ha mer informasjon, kan du se bruksanvisningene du har fått av Internett-leverandøren, eller som fulgte med ruteren.
- Hvis du vil ha mer informasjon, kan du gå til URL-ene nedenfor.

For kunder i Europa:

<http://support.sony-europe.com>

For kunder i andre land/regioner:

<http://www.sony-asia.com/support>

## Når du kobler til et LAN med en LAN-kabel

Følg fremgangsmåten nedenfor når du skal koble til et LAN.

### Automatisk innstilling

- 1 Trykk på  $\uparrow/\downarrow$  for å velge [Kablet oppsett] på skjermbildet [Internettinnstillinger], og trykk deretter på  $\oplus$ .**

- 2 Trykk på  $\uparrow/\downarrow$  for å velge [Auto], og trykk deretter på  $\oplus$ .**

Systemet utfører nettverksinnstillingen automatisk, og Internett-innstillinger vises på TV-skjermen.

- 3 Trykk på  $\rightarrow$ .**

- 4 Trykk på  $\uparrow/\downarrow$  for å velge [Lagre og tilkoble], og trykk deretter på  $\oplus$ .**

Systemet begynner å kontrollere nettverkstilkoblingen.

- 5 Kontroller at du ser meldingen [Internettinnstillingene er nå fullstendige.], og trykk deretter på  $\oplus$ .**

Oppsettet er fullført. Hvis du ikke ser meldingen, følger du instruksjonene på skjermen.

### Manuell innstilling

- 1 Trykk på  $\uparrow/\downarrow$  for å velge [Kablet oppsett] på skjermbildet [Internettinnstillinger], og trykk deretter på  $\oplus$ .**

- 2 Trykk på  $\uparrow/\downarrow$  for å velge [Kundetilpasset], og trykk deretter på  $\oplus$ .**

- 3 Trykk på  $\uparrow/\downarrow$  for å velge nettverksinnstillingstype, og trykk deretter på  $\oplus$ .**

- [Auto]: Systemet stiller inn IP-adressen automatisk, og skjermbildet [DNS-innstillinger] vises.

Når du velger [Auto] og trykker på  $\oplus$ , angir systemet DNS-innstillingen automatisk.

Når du velger [Angi IP-adresse] og trykker på  $\oplus$ , må du angi DNS-innstillingene manuelt.

Trykk på  $\leftarrow/\uparrow/\downarrow/\rightarrow$  og tallknappene for å angi elementene nedenfor, og trykk deretter på  $\oplus$ .

- [Primær DNS]
- [Sekundær DNS]

- [Angi IP-adresse]: Angi nettverksinnstillingene manuelt i henhold til nettverksmiljøet ditt. Trykk på ←/↑/↓/→ og tallknappene for å angi elementene nedenfor, og trykk deretter på ⊕ .
  - [IP-adresse]
  - [Subnet-maske]
  - [Standard gateway]
  - [Primær DNS]
  - [Sekundær DNS]

#### 4 Trykk på ↑/↓ for å velge proxyserverinnstilling, og trykk deretter på ⊕ .

- [Nei]: Proxyserver brukes ikke.
- [Ja]: Angi proxyserverinnstillingen. Trykk på ←/↑/↓/→ og tallknappene, og trykk deretter på ⊕ .

Verdien for Internett-innstillingene vises på TV-skjermen.

#### 5 Trykk på →.

#### 6 Trykk på ↑/↓ for å velge [Lagre og tilkoble], og trykk deretter på ⊕ .

Systemet begynner å kontrollere nettverkstilkoblingen.

#### 7 Kontroller at du ser meldingen [Internettinnstillingene er nå fullstendige.], og trykk deretter på ⊕ .

Oppsettet er fullført. Hvis du ikke ser meldingen, følger du instruksjonene på skjermen.

## Når du kobler til et trådløst LAN via systemets innebygde Wi-Fi eller den trådløse LAN-adapteren med USB-tikobling

Følg fremgangsmåten nedenfor når du skal koble til et trådløst LAN.

### Når den trådløse ruterer er kompatibel med WPS-funksjonen

#### 1 Trykk på ↑/↓ for å velge [Trådløst oppsett (innebygget)]\* eller [Trådløst USB-oppsett] på skjermbildet [Internettinnstillinger], og trykk deretter på ⊕ .

\* kun BDV-L800/BDV-L800M.

#### 2 Trykk på ↑/↓ for å velge [Oppsett for Wi-Fi sikring (WPS)], og trykk deretter på ⊕ .

#### 3 Aktiver WPS-funksjonen til den trådløse ruterer, trykk på ↑/↓ for å velge [Start], og trykk deretter på ⊕ .

Les bruksanvisningen for ruterer hvis du vil ha mer informasjon om hvordan du aktiverer WPS-funksjonen.

#### 4 Kontroller at du ser meldingen [Oppsett for Wi-Fi sikring er fullført.], og trykk deretter på →.

Oppsettet av trådløs LAN-tilkobling og IP-adressen er fullført.

Det neste du må gjøre, er å angi proxyserverinnstillingen. Følg fremgangsmåten for trinn 4 til 7 under "Manuell innstilling" i emnet "Når du kobler til et LAN med en LAN-kabel" ovenfor.

### Når den trådløse ruterer ikke er kompatibel med WPS-funksjonen

#### 1 Trykk på ↑/↓ for å velge [Trådløst oppsett (innebygget)]\* eller [Trådløst USB-oppsett] på skjermbildet [Internettinnstillinger], og trykk deretter på ⊕ .

\* kun BDV-L800/BDV-L800M.

## 2 Trykk på $\uparrow/\downarrow$ for å velge [Skann], og trykk deretter på $\oplus$ .

Systemet søker etter tilgjengelige trådløse LAN, og deretter vises listen over trådløse LAN.

## 3 Trykk på $\uparrow/\downarrow$ for å velge navnet på et trådløst LAN, og trykk deretter på $\oplus$ .

■ **Når et valgt trådløst LAN er usikret**  
Oppsettet av trådløs LAN-tilkobling er fullført. Det neste du må gjøre, er å angi IP-adresseinnstillingene ved å følge fremgangsmåten under “Automatisk innstilling” eller “Manuell innstilling” i emnet “Når du kobler til et LAN med en LAN-kabel” ovenfor.

■ **Når et valgt trådløst LAN er sikret**  
Skjermbildet som brukes til å taste inn en WEP- eller WPA-kode, vises. Gå til trinn 5.

■ **Slik angir du navnet på et trådløst LAN**  
Velg [Manuell oppføring].

Skjermbildet for tekstinnlegging vises. Skriv inn LAN-navnet ved å følge instruksjonene på skjermen, og trykk deretter på  $\rightarrow$ .

## 4 Trykk på $\uparrow/\downarrow$ for å velge sikkerhetsmodus, og trykk deretter på $\oplus$ .

- [Ingen]: Velg dette alternativet hvis det trådløse LAN-et er usikret. Oppsettet av trådløs LAN-tilkobling er fullført. Det neste du må gjøre, er å angi IP-adresseinnstillingene ved å følge fremgangsmåten under “Automatisk innstilling” eller “Manuell innstilling” i emnet “Når du kobler til et LAN med en LAN-kabel” ovenfor.
- [WEP]: Det trådløse LAN-et er beskyttet av en WEP-kode:
- [WPA/WPA2-PSK]: Det trådløse LAN-et er beskyttet av en WPA-PSK- eller WPA2-PSK-kode.
- [WPA2-PSK]: Det trådløse LAN-et er beskyttet av en WPA2-PSK-kode.

## 5 Skriv inn WEP-koden/WPA-koden ved å følge instruksjonene på skjermen, og trykk deretter på $\rightarrow$ .

Oppsettet av trådløs LAN-tilkobling er fullført. Det neste du må gjøre, er å angi IP-adresseinnstillingene ved å følge fremgangsmåten under “Automatisk innstilling” eller “Manuell innstilling” i emnet “Når du kobler til et LAN med en LAN-kabel” ovenfor.

### Om sikkerhet for trådløst LAN

Ettersom kommunikasjon via den trådløse LAN-funksjonen etableres av radiobølger, kan det trådløse signalet bli fanget opp. Systemet beskytter trådløs kommunikasjon ved å støtte en rekke sikkerhetsfunksjoner. Sørg for at du konfigurerer sikkerhetsinnstillingene på riktig måte i tråd med nettverksmiljøet ditt.

#### Ingen sikkerhet

Selv om det er enkelt å angi innstillinger, kan hvem som helst fange opp trådløs kommunikasjon eller trenge seg inn i ditt trådløse nettverk, selv uten avanserte verktøy. Husk på at det er en fare for uautorisert tilgang eller at data fanges opp.

#### WEP

WEP øker sikkerheten under kommunikasjon for å hindre at utenforstående skal fange opp kommunikasjon eller trenger seg inn i ditt trådløse nettverk. WEP er en eldre sikkerhetsteknologi som gjør at eldre enheter som ikke støtter TKIP/AES, kan kobles sammen.

#### WPA-PSK (TKIP), WPA2-PSK (TKIP)

TKIP er en sikkerhetsteknologi som er utviklet som et resultat av WEPs mangler. TKIP gir et høyere sikkerhetsnivå enn WEP.

#### WPA-PSK (AES), WPA2-PSK (AES)

AES er en sikkerhetsteknologi som bruker en avansert sikkerhetsmetode som er svært forskjellig fra WEP og TKIP. AES gir et høyere sikkerhetsnivå enn WEP eller TKIP.

# Bruke oppsettsskjermbildet

Du kan gjøre en rekke justeringer av elementer, slik som bilder og lyd.

Velg  (Oppsett) på Start-menyen når du trenger å endre systeminnstillingene. Standardinnstillingene er understreket.

### Merk

- Avspillingsinnstillinger som er lagret på disken, prioriteres over innstillinger for oppsettsskjermbildet, og det kan hende at ikke alle funksjoner som er beskrevet, fungerer.

## 1 Trykk på HOME.

Start-menyen vises på TV-skjermen.

## 2 Trykk på / for å velge [Oppsett].



## 3 Trykk på / for å velge ikonet for oppsettskategorien som skal endres, og trykk deretter på .

Eksempel: [Skjerminnstillinger]

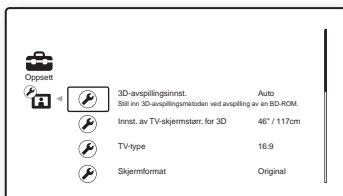

Du kan stille inn følgende alternativer.

Ikoner	Forklaring
	<b>[Innstillingsveiledning for fjernkontroll] (side 61)</b> Lager fjernkontrollinnstillingene for betjening av TV-en eller andre komponenter.
	<b>[Nettverksoppdatering] (side 61)</b> Oppdaterer systemprogramvaren.
	<b>[Skjerminnstillinger] (side 61)</b> Angir skjerminnstillingene i henhold til tilkoblingskontaktene som brukes.
	<b>[Lydinnstillinger] (side 62)</b> Angir lydinnstillingene i henhold til tilkoblingskontaktene som brukes.
	<b>[BD/DVD-visningsinnstillinger] (side 63)</b> Angir detaljerte innstillinger for BD/DVD-avspilling.
	<b>[Barnelåsinnstillinger] (side 64)</b> Angir detaljerte innstillinger for barnelåsfunksjonen.
	<b>[Musikkinnstillinger] (side 64)</b> Angir detaljerte innstillinger for Super Audio CD-avspilling.
	<b>[Systeminnstillinger] (side 64)</b> Angir systemrelaterte innstillinger.
	<b>[Nettverksinnstillinger] (side 66)</b> Angir detaljerte innstillinger for Internett og nettverk.
	<b>[Enkelt oppsett] (side 66)</b> 1·2·3 Kjører Enkelt oppsett på nytt for å angi grunnleggende innstillinger.
	<b>[Tilbakestill] (side 66)</b> Tilbakestiller systemet til fabrikkinnstillingene.

## ? [Innstillingsveiledning for fjernkontroll]

### ■ [Forhåndsinnstilt modus]

Du kan endre den forhåndsinnstilte koden til fjernkontrollen for å styre komponenter som ikke er fra Sony. Se "Endre den forhåndsinnstilte koden til fjernkontrollen (forhåndsinnstilt modus)" (side 53) for å få mer informasjon.

## ↻ [Nettverksoppdatering]



Du kan oppdatere og forbedre funksjonene til systemet.

Du finner informasjon om oppdateringsfunksjoner på følgende nettsted:

For kunder i Europa:

<http://support.sony-europe.com>

For kunder i andre land/regioner:

<http://www.sony-asia.com/support>

Under en programvareoppdatering vises

UPDATING på frontpanelskjermen.

Når oppdateringen er fullført, slås

hovedenheten automatisk av. Vent til

programvareoppdateringen fullføres. Ikke

slå hovedenheten på eller av, eller betjen

hovedenheten eller TV-en.

## 🔧 [Skjerminnstillinger]

### ■ [3D-avspillingsinnst.]

[Auto]: Dette alternativet velges vanligvis.

[Av]: Velg dette alternativet for å vise alt innhold i 2D.

#### **Merk**

- 3D-video fra HDMI IN 1- eller HDMI IN 2-kontakten sendes uavhengig av denne innstillingen.

### ■ [Innst. av TV-skjermstørr. for 3D]

Brukes til å angi skjermstørrelsen for 3D-kompatible TV-er.

#### **Merk**

- Denne innstillingen gjelder ikke for 3D-video fra HDMI IN 1- eller HDMI IN 2-kontakten.

### ■ [TV-type]

[16:9]: Velg dette alternativet når du kobler til en bredskjerms-TV eller en TV med bredmodusfunksjon.

[4:3]: Velg dette alternativet når du kobler til en 4:3-skjerms-TV uten bredmodusfunksjon.

### ■ [Skjermformat]

[Original]: Velg dette alternativet når du kobler til en TV med bredmodusfunksjon. Viser et 4:3-skjerm bilde med bildeforhold 16:9 selv på en bredskjerms-TV.

[Fast bildeforhold]: Brukes til å endre bildestørrelsen slik at den passer til skjermstørrelsen med det opprinnelige bildeforholdet.

### ■ [DVD-bildeforhold]

[Letterbox]: Brukes til å velge et bredt bilde med svarte felt øverst og nederst.



[Pan og Scan]: Brukes til å vise et bilde i full høyde på hele skjermen, med beskårede sider.

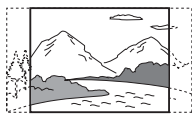

---

### ■ [Kinokonverteringsmodus]

[Auto]: Dette alternativet velges vanligvis. Hovedenheten oppdager automatisk om materialet er videobasert eller filmbasert, og bytter til passende konverteringsmetode.

[Video]: Konverteringsmetoden som passer for videobasert materiale, velges alltid uavhengig av materialet.

---

### ■ [Utgangsvideoformat]

[HDMI]: Alternativet [Auto] velges vanligvis. Velg [Opprinnelig oppløsning] for å vise oppløsningen som er brukt på platen. (Når oppløsningen er lavere enn SD-oppløsning, skaleres den opp til SD-oppløsning.)

[Video]: Stiller inn på lavest oppløsning automatisk.

#### **Merk**

- Når du kobler til HDMI OUT-kontakten og videoutgangskontakten samtidig, velger du [Video].
- Hvis det ikke vises noe bilde når du stiller inn [HDMI]-oppløsning, velger du [Video].

---

### ■ [BD/DVD-ROM 1080/24p utgang]

[Auto]: Sender bare videosignaler på 1920 × 1080p/24 Hz når en TV som er kompatibel med 1080/24p er tilkoblet gjennom HDMI OUT-kontakten.

[Av]: Velg dette alternativet når TV-en ikke er kompatibel med videosignaler på 1080/24p.

---

### ■ [YCbCr/RGB (HDMI)]

[Auto]: Oppdager automatisk typen ekstern enhet, og bytter til tilsvarende fargeinnstilling. [YCbCr (4:2:2)]: Sender YCbCr 4:2:2-videosignaler.

[YCbCr (4:4:4)]: Sender YCbCr 4:4:4-videosignaler.

[RGB]: Velg dette alternativet når du kobler til en enhet med en HDCP-kompatibel DVI-kontakt.

---

### ■ [HDMI-utgang Dyp farge]

[Auto]: Dette alternativet velges vanligvis.

[16 bit], [12 bit], [10 bit]: Sender videosignaler på 16 bit/12 bit/10 bit når den tilkoblede TV-en er kompatibel med Dyp farge.

[Av]: Velg dette alternativet når bildet er ustabilt eller fargene ser unaturlige ut.

---

### ■ [Pause-modus] (kun BD/DVD VIDEO/DVD-R/DVD-RW)

[Auto]: Bildet, inkludert objekter som beveger seg dynamisk, vises uten skjelving. Denne posisjonen velges vanligvis.

[Ramme]: Bildet, inkludert objekter som ikke beveger seg dynamisk, vises i høy oppløsning.



## [Lydinnstillinger]

---

### ■ [BD Audio MIX-innstilling]

[På]: Sender lyden som er innhentet, ved å blande den interaktive lyden og sekundære lyden med den primære lyden.

[Av]: Sender bare den primære lyden.

---

### ■ [DTS Neo:6]

Simulerer flerkanals surroundlyd fra to-kanals kilder i henhold til den tilkoblede enhetens kapasitet, og sender lyden via HDMI OUT-kontakten.

[Cinema]: Sender simulert flerkanals lyd fra to-kanals kilder ved hjelp av DTS Neo:6 Cinema-modusen.

[Music]: Sender simulert flerkanals lyd fra to-kanals kilder ved hjelp av DTS Neo:6 Music-modusen.

[Av]: Sender lyd med det opprinnelige antallet kanaler.

---

### ■ [Audio DRC]

Du kan komprimere den dynamiske rekkevidden til lydsporet.

[Auto]: Spiller av med den dynamiske rekkevidden som er angitt av platen (kun BD-ROM).

[På]: Systemet reproducerer lydsporet med den dynamiske rekkevidden som opptaksteknikeren hadde tiltenkt.

[Av]: Ingen komprimering av dynamisk rekkevidde.

---

### ■ [Lydutgang]

Du kan velge utgangsmetode der lydsignalet sendes ut.

[Høytaler]: Sender lyden kun fra systemhøytalerne.

[Systemtaler og HDMI]: Sender lyd fra systemhøytalerne og to-kanals lineære PCM-signaler fra HDMI OUT-kontakten.

[HDMI]: Sender lyd kun fra HDMI OUT-kontakten. Lydformatet avhenger av hvilken komponent som er tilkoblet.

### ■ [Merk]

- Når [Kontroll for HDMI] settes til [På] (side 65), settes [Lydutgang] automatisk til [Høytaler og HDMI], og denne innstillingen kan ikke endres.
- Lydsignaler sendes ikke fra HDMI OUT-kontakten når [Lydutgang] er satt til [Høytaler og HDMI] og [HDMI lydinngangsmodus] (side 65) er satt til [TV]. (kun europeiske modeller.)
- Når [Lydutgang] er satt til [HDMI], er utgangssignatformatet for TV-funksjonen to-kanals lineær PCM. (kun europeiske modeller.)

---

### ■ [Lydeffekt]

Du kan angi systemets lydeffekter (SOUND MODE og [Surround-innstilling] til på/av.

[På]: Aktiverer systemets lydeffekter. Den øvre grensen for samplingfrekvens er satt til 48 kHz.

[Av]: Lydeffektene deaktiveres. Velg dette alternativet hvis du ikke ønsker å sette en øvre grense for samplingfrekvensen.

---

### ■ [Surround-innstilling]

Du kan velge surroundinnstillingen. Se “Trinn 5: Nyte surroundlyd” (side 34) for å få mer informasjon.

---

### ■ [Høytalerinnstillinger]

Du får best mulig surroundlyd ved å angi høytalerne. Se “Stille inn høytalerne” (side 50) for å få mer informasjon.

---

## [BD/DVD- visningsinnstillinger]

Du kan angi detaljerte innstillinger for BD/DVD-avspilling.

---

### ■ [BD/DVD-meny]

Du kan velge standardspråk for menyer for BD-ROM-er eller DVD VIDEO-er.

Når du velger [Velg språkkode], vises skjermbildet der du skriver inn språkkoden. Skriv inn koden for språket ditt ved å se “Språkkodeliste” (side 80).

---

### ■ [Lyd]

Du kan velge standardspråk for spor for BD-ROM-er eller DVD VIDEO-er.

Når du velger [Original], velges språket som har prioritet på platen.

Når du velger [Velg språkkode], vises skjermbildet der du skriver inn språkkoden. Skriv inn koden for språket ditt ved å se “Språkkodeliste” (side 80).

---

### ■ [Teksting]

Du kan velge standardspråk for teksting for BD-ROM-er eller DVD VIDEO-er.

Når du velger [Velg språkkode], vises skjermbildet der du skriver inn språkkoden. Skriv inn koden for språket ditt ved å se “Språkkodeliste” (side 80).

---

### ■ [Avspillingslag for BD hybridplate]

[BD]: Spiller av BD-lag.

[DVD/CD]: Spiller av DVD- eller CD-lag.

---

### ■ [BD-internetttilkobling]

[Tillat]: Dette alternativet velges vanligvis.

[Ikke tillat]: Forbyr Internetttilkobling.



## [Barnelåsinnstillinger]

### ■ [Passord]

Angi eller endre passordet for barnelåsfunksjonen. Et passord gjør at du kan angi en begrensning på BD-ROM-, DVD VIDEO- eller Internett-videoavspilling. Hvis det er nødvendig, kan du skille mellom begrensingsnivåene for BD-ROM-er og DVD VIDEO-er.

### ■ [Områdekode for barnelås]

Avspilling av enkelte BD-ROM-er eller DVD VIDEO-er kan være begrenset i henhold til det geografiske området. Scener kan være blokkert eller erstattet av andre scener. Følg instruksjonene på skjermen, og skriv inn det firesifrede passordet.

### ■ [BD-barnelås]

Avspilling av enkelte BD-ROM-er kan være begrenset i henhold til brukerens alder. Scener kan være blokkert eller erstattet av andre scener. Følg instruksjonene på skjermen, og skriv inn det firesifrede passordet.

### ■ [DVD-barnelås]

Avspilling av enkelte DVD VIDEO-er kan være begrenset i henhold til et forhåndsbestemt nivå, slik som brukerens alder. Scener kan være blokkert eller erstattet av andre scener. Følg instruksjonene på skjermen, og skriv inn det firesifrede passordet.

### ■ [Internettvideo-barnelås]

Avspilling av enkelte Internettvideoer kan være begrenset i henhold til brukerens alder. Scener kan være blokkert eller erstattet av andre scener. Følg instruksjonene på skjermen, og skriv inn det firesifrede passordet.

### ■ [Usensurert internettvideo]

[Tillat]: Tillater avspilling av usensurerte internettvideoer.  
[Blokk]: Blokkerer avspilling av usensurerte internettvideoer.



## [Musikkinnstillinger]

Du kan angi detaljerte innstillinger for Super Audio CD-avspilling.

### ■ [Avspillingslag for Super Audio CD]

[Super Audio CD]: Spiller av Super Audio CD-lag.  
[CD]: Spiller av CD-lag.

### ■ [Avspill.kanaler for Super Audio CD]

[DSD 2K]: Spiller av tokenalsområdet.  
[DSD Multi]: Spiller av flerkanalsområdet.



## [Systeminnstillinger]

Du kan angi systemrelaterte innstillinger.

### ■ [OSD]

Du kan velge språk for systemets skjermvisninger.

### ■ [Trådløs lydtilkobling]

Du kan angi ytterligere innstillinger for det trådløse systemet. Se "Ytterligere innstillinger for det trådløse systemet" (side 55) for å få mer informasjon.

Du kan også kontrollere statusen til trådløs overføring. Når trådløs overføring aktiveres, vises [OK] til høyre for [Status].

### ■ [Belysning/display]

Du kan velge statusen til trykknappene (side 10), frontpanelskjermen (side 12) og LED-panelet (side 10).

### For BDV-L800/BDV-L800M

[All synk./På]: LED-panelet flyttes for å samsvare med all lyd. Trykknappene og frontpanelskjermen lyser fortsatt.

[Musikksynk./På]: LED-panelet flyttes for å samsvare bare med musikken eller radioen. Trykknappene og frontpanelskjermen lyser fortsatt.

[Musikksynk./Av]: LED-panelet flyttes for å samsvare bare med musikken eller radioen.



Trykknappene og frontpanelskjermen slås av når systemet ikke brukes.

[Enkel/Av]: Trykknappene og frontpanelskjermen slås av når systemet ikke brukes.

#### For BDV-L600

[Standard/På]: Trykknappene og frontpanelskjermen lyser fortsatt.

[Enkel/Av]: Trykknappene og frontpanelskjermen slås av når systemet ikke brukes.

#### ■ [Fjernkontrollsensor]

Du kan velge at fjernkontrollsensoren skal brukes i henhold til monteringsposisjonen til hovedenheten.



I loddrett posisjon

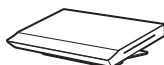

I vannrett posisjon

[Vertikal/horisontal]: Begge

fjernkontrollsensorene er aktive. Sensoren i loddrett posisjon har prioritet.

[Vertikal]: Bare fjernkontrollsensoren i loddrett posisjon er aktiv.

[Horisontal]: Bare fjernkontrollsensoren i vannrett posisjon er aktiv.

#### ■ [HDMI-innstillinger]

[Kontroll for HDMI]

[På]: På Du kan betjene komponenter samtidig som er tilkoblet med en høyhastighets HDMI-kabel.

[Av]: Av.

[Audio Return Channel]

Denne funksjonen er tilgjengelig når du kobler til systemet og TV-en som er kompatibel med Audio Return Channel-funksjonen.

[Auto]: Systemet kan motta det digitale lydsignalet fra TV-en automatisk gjennom en høyhastighets HDMI-kabel.

[Av]: Av.

#### Merk

- Denne funksjonen er tilgjengelig bare når du setter [Kontroll for HDMI] til [På].

[HDMI1 lydinngangsmodus] (kun europeiske modeller)

Du kan velge lydutgangen til komponenten som er koblet til HDMI IN 1-kontakten.

[HDMI1]: Lyden fra komponenten som er koblet til HDMI IN 1-kontakten, kommer fra HDMI IN 1-kontakten.

[TV]: Lyden fra komponenten som er koblet til HDMI IN 1-kontakten, kommer fra TV DIGITAL IN (OPTICAL)-kontakten.

#### ■ [Hurtigstartmodus]

[På]: Forkorter oppstartstiden fra hvilemodus. Du kan betjene systemet raskt etter at du har slått det på.

[Av]: Standardinnstillingen.

#### ■ [Automatisk hvilemodus]

[På]: Slår på funksjonen [Automatisk hvilemodus]. Når du ikke bruker systemet på ca. 30 minutter, går systemet automatisk inn i hvilemodus.

[Av]: Slår av funksjonen.

#### ■ [Automatisk visning]

[På]: Viser automatisk informasjon på skjermen når du endrer visningstitler, bildemodi, lydsignaler og så videre.

[Av]: Viser informasjon bare når du trykker på DISPLAY.

#### ■ [Skjermsparer]

[På]: Slår på skjermsparerfunksjonen.

[Av]: Av.

#### ■ [Programvareoppdat.-melding]

[På]: Angir at systemet skal informere deg om nyere programvareversjonsinformasjon (side 61).

[Av]: Av.

#### ■ [Gracenote-innstillinger]

[Auto]: Laster automatisk ned plateinformasjon når du stopper avspillingen av platen. Hvis du vil laste ned, må systemet være tilkoblet nettverket.

[Manuell]: Laster ned plateinformasjon når [Videosøk] eller [Musikksøk] er valgt.

---

### ■ [Systeminformasjon]

Du kan vise systemets programvareversjonsinformasjon og MAC-adressen.

---

## [Nettverksinnstillinger]

Du kan angi detaljerte innstillinger for Internett og nettverk.

---

### ■ [Internettinnstillinger]

Koble systemet til nettverket på forhånd. Se "Koble til nettverket" (side 23) for å få mer informasjon.

---

### ■ [Nettverkstilkoblingsdiagnose]

Du kan kjøre nettverksdiagnose for å kontrollere om nettverkstilkoblingen er opprettet på riktig måte.

---

### ■ [Tilkoblingsserverinnstillinger]

Angir om den tilkoblede DLNA-serveren skal vises eller ikke.

---

### ■ [Avspilleroppsett]

[Automatisk tilgangrettighet]: Angir om automatisk tilgang fra nylig oppdaget DLNA-kontroller skal tillates.

[Smart valg]: Tillater at en Sony DLNA-kontroller finner systemet som målkomponenten som skal betjenes, ved å bruke infrarød stråling. Du kan sette denne funksjonen til på eller av.

[Renderer-navn]: Viser systemets navn slik det er oppført på andre DLNA-enheter i nettverket.

---

### ■ [Renderer-tilgangskontroll]

Angir om kommandoer fra DLNA-kontrollere skal aksepteres.

---

### ■ [Party-autostart]

[På]: Starter et PARTY eller blir med på et eksisterende PARTY etter forespørsel fra en nettverksenhet som er kompatibel med PARTY STREAMING-funksjonen.

[Av]: Av.

---

### ■ [Registrering av en Media Remote-enhet]

Registrerer din Media Remote-enhet.

---

### ■ [Registrerte Media Remote-enheter]

Viser en liste over registrerte Media Remote-enheter.

---

## [Enkelt oppsett]

Kjører Enkelt oppsett på nytt for å angi grunnleggende innstillinger. Følg instruksjonene på skjermen.

---

## [Tilbakestill]

---

### ■ [Tilbakestill til fabrikkens standardinnstillinger]

Du kan tilbakestille systeminnstillingene til fabrikkens standardinnstillinger ved å velge en gruppe med innstillinger. Alle innstillingene i gruppen tilbakestilles.

---

### ■ [Initialiser personlig informasjon]

Du kan slette personlig informasjon som er lagret i systemet.

# Forsiktighetsregler

## Om sikkerhet

- For å redusere risikoen for brann eller elektrisk sjokk må du ikke plassere væskefylte objekter, for eksempel vaser, på systemet, eller plassere systemet i nærheten av vann, for eksempel i nærheten av et badekar eller dusjkabinett. Hvis et tungt objekt eller væske skulle falle på kabinettet, må du trekke ut strømkontakten for systemet og la kvalifisert personell kontrollere det før du bruker det.
- Ikke ta på strømledningene med våte hender. Dette kan føre til elektrisk sjokk.

## Om strømkilder

- Koble hovedenheten fra strømuttaket hvis du ikke skal bruke den på en stund. Når du skal dra ut ledningen, må du ta tak i støpslet og ikke dra i ledningen.

## Om plassering

- Plasser systemet på et sted med tilstrekkelig ventilasjon for å forhindre varmeoppsamling i systemet.
- Når et høyt volum opprettholdes i lange perioder, blir kabinettet varmt. Dette er ikke en feil. Du bør imidlertid unngå å ta på kabinettet. Ikke plasser systemet på et lite område der ventilasjonen er dårlig, da dette kan føre til overoppheting.
- Ikke blokker ventilasjonsåpningene ved å plassere noe på systemet. Systemet er utstyrt med en kraftig forsterker. Hvis ventilasjonsåpningene blokkeres, kan systemet overopphetes og slutte å fungere.
- Ikke plasser systemet på overflater (ryer, tepper, osv.) eller nær materialer (gardiner, forheng) som kan blokkere ventilasjonsåpningene.
- Ikke plasser systemet på et lite område, for eksempel i en bokhylle eller lignende
- Ikke plasser systemet nær varmekilder som for eksempel radiatorer og luftkanaler, eller der det kan bli utsatt for direkte sollys, mye støv, mekanisk vibrasjon eller støt.
- Ikke plasser systemet skrått. Det er kun laget for betjening i vannrett posisjon.
- Hold systemet og plater unna komponenter med sterke magneter, for eksempel mikroølgeovner eller store høyttalere.
- Ikke plasser tunge objekter oppå systemet.

- Ikke plasser metallobjekter foran frontpanelet. De kan begrense mottaket av radiobølger.
- Ikke plasser systemet på et sted der medisinsk utstyr brukes. Dette kan føre til feil på det medisinske utstyret.
- Hvis du bruker en pacemaker eller annet medisinsk utstyr, må du ta kontakt med legen din eller produsenten av utstyret før du bruker den trådløse LAN-funksjonen.

## Om betjening

- Hvis systemet tas rett fra kulda inn i varmen, eller plasseres i et meget fuktig rom, kan det oppstå kondens på linsene inni hovedenheten. Hvis dette skjer, er det ikke sikkert at systemet fungerer som det skal. Hvis dette er tilfelle, tar du ut platen og lar systemet være påslått i omtrent en halvtime til fuktigheten har fordampet.
- Ta ut eventuelle plater når du flytter på systemet. Hvis du ikke gjør det, kan platen skades.
- Hvis noe faller på kabinettet, må du trekke ut strømkontakten for hovedenheten og la kvalifisert personell kontrollere den før du bruker den.

## Om justering av volum

- Ikke skru opp volumet når du lytter til en del med lav inngangsslyd eller ingen lyd signaler. Hvis du gjør det, kan høyttalere skades når en del med høy lyd spilles av plutselig.

## Om rengjøring

- Rengjør kabinettet, panelet og kontrollene med en lett fuktet myk klut. Bruk et mildt vaskemiddel. Ikke bruk noen form for skrubbemiddel, skurepulver eller løsemidler, som for eksempel alkohol eller rensbensin. Hvis du har spørsmål eller problemer angående systemet, kan du ta kontakt med din nærmeste Sony-forhandler.
- Fjern fingeravtrykk på frontpanelet på hovedenheten ved å bruke en lett fuktet, myk klut (kun BDV-L800).

## Om rengjøring av plater, plate-/linsersere

- **Ikke bruk rensplater eller plate-/linsersere (inkludert våte typer og spraytyper).** Disse kan føre til at apparatet ikke fungerer som det skal.

## Om bytting av deler

- Hvis dette systemet skulle bli reparert, kan det hende de brukte delene samles inn til gjenbruk eller resirkulering.

## Om nettadapteren

- Bruk den medfølgende nettadapteren (AC-BD100) for denne spilleren, da andre adaptere kan føre til feil på systemet.
- Ikke demonter eller utfør reverse-engineering.
- Ikke plasser nettadapteren på et lukket område, for eksempel i en bokhylle eller et stereokabinett.
- Ikke koble nettadapteren til en reiseadapter, da dette kan generere varme og føre til feil.
- Ikke slipp adapteren i bakken eller utsett den for støt.
- Utstyret må ikke utsettes for drypping eller spruting.
- Apparatinntaket skal være lett tilgjengelig og klart til bruk.

## Om fargene på TV-en

- Hvis høytalerne skulle føre til at TV-skjermen får fargeuregelmessigheter, kan du slå av TV-en og deretter slå den på igjen etter 15 til 30 minutter. Hvis fargeuregelmessigheten ikke gir seg, må du plassere høytalerne lenger vekk fra TV-en.

### VIKTIG MERKNAD

Forsiktig: Dette systemet kan vise et stillvideobilde eller skjerm bilde på TV-skjermen i ubegrenset tid. Hvis du lar stillvideobildet eller skjerm bildet vises på TV-en i lengre perioder, kan du risikere at det oppstår permanent skade på TV-skjermen. Projektor-TV-er er spesielt utsatt for dette.

## Om flytting av systemet

- Før du flytter på systemet må du kontrollere at det ikke er satt i noen plate og dra ut strømledningen fra stikkkontakten.

# Merknader om platene

## Om håndtering av plater

- Ta tak i kanten av platen for å holde den ren. Ikke berør overflaten.
- Ikke lim papir eller teip på platen.



- Ikke utsett platen for direkte sollys eller varmekilder, som for eksempel luftkanaler, eller la den ligge i en bil i direkte sollys, da temperaturen kan stige betydelig inni bilen.
- Legg platen tilbake i etuiet etter avspilling.

## Om rengjøring

- Rengjør platen med en klut før du spiller den av. Tørk fra midten og utover.



- Ikke bruk løsemidler som for eksempel rensbensin, tynner, vanlige rengjøringsmidler eller antistatisk spray for LP-plater.

Dette systemet kan bare spille av vanlige runde plater. Hvis du bruker plater som ikke er runde (f.eks. kortformet, hjerteformet eller stjerneformet), kan dette føre til feil.

Ikke bruk plater som har tilbehør festet på seg, for eksempel en etikett eller en ring.



# Feilsøking

Hvis du opplever følgende problemer når du bruker systemet, kan du bruke denne feilsøkningsveiledningen til å løse problemet før du ber om reparasjon. Hvis et problem ikke gir seg, må du ta kontakt med din nærmeste Sony-forhandler.



Vær oppmerksom på at hvis servicepersonell endrer noen deler under reparasjon, kan disse delene beholdes.

Hvis det skulle oppstå et problem med funksjonen for trådløs lyd, må du få en Sony-forhandler til å kontrollere hele systemet (hovedenhet og subwoofer).

## Generelt

Symptom	Problemer og løsninger
Strømmen er ikke på.	<ul style="list-style-type: none"><li>• Kontroller at strømledningene for hovedenheten og subwooferen er koblet til på riktig måte.</li><li>• Kontroller at strømledningen til hovedenheten er koblet til nettadapteren.</li><li>• Kontroller at kontakten på nettadapteren er koblet til DC IN 14V-kontakten bak på hovedenheten.</li></ul>
Fjernkontrollen fungerer ikke.	<ul style="list-style-type: none"><li>• Avstanden mellom fjernkontrollen og hovedenheten er for stor.</li><li>• Batteriene i fjernkontrollen er svake.</li></ul>
Platen løses ikke ut, og du kan ikke ta ut platen selv etter at du har trykket på  .	<ul style="list-style-type: none"><li>• Prøv følgende løsning: ① Hold nede  og  på hovedenheten i mer enn fem sekunder for å løse ut platen. ② Ta ut platen. ③ Trekk ut strømledningen fra stikkkontakten, og sett den inn igjen etter flere minutter</li></ul>
Systemet fungerer ikke som normalt.	<ul style="list-style-type: none"><li>• Trekk ut strømledningen fra stikkkontakten, og sett den inn igjen etter flere minutter.</li></ul>

## Meldinger

Symptom	Problemer og løsninger
[Fant ny programvareversjon på nettverket. Oppdater under "Nettverksoppdatering".] vises på TV-skjermen.	<ul style="list-style-type: none"><li>• Se [Nettverksoppdatering] (side 61) for å oppdatere systemet til en nyere programvareversjon.</li></ul>
PROTECTOR og PUSH PWR vises etter tur på frontpanelskjermen.	<p>Trykk på  for å slå av systemet, og kontroller følgende når STANDBY forsvinner.</p> <ul style="list-style-type: none"><li>• Er det noe som blokkerer systemets ventilasjonsåpninger?</li><li>• Når du har kontrollert det ovenstående og løst eventuelle problemer, slår du på systemet igjen. Hvis du ikke finner årsaken til problemet etter at du har kontrollert det ovenstående, kan du ta kontakt med din nærmeste Sony-forhandler.</li></ul>
LOCKED vises på frontpanelskjermen.	<ul style="list-style-type: none"><li>• Sett barnesikringsfunksjonen til av (side 51).</li></ul>
DEMO LOCK vises på frontpanelskjermen.	<ul style="list-style-type: none"><li>• Ta kontakt med din nærmeste Sony-forhandler eller et lokalt, autorisert Sony-servicested.</li></ul>
Exxxx vises på frontpanelskjermen.	<ul style="list-style-type: none"><li>• Ta kontakt med din nærmeste Sony-forhandler eller et lokalt, autorisert Sony-servicested og oppgi feilkoden.</li></ul>
 vises uten noen meldinger på hele TV-skjermen.	<ul style="list-style-type: none"><li>• Ta kontakt med din nærmeste Sony-forhandler eller et lokalt, autorisert Sony-servicested.</li></ul>

## Bilde

Symptom	Problemer og løsninger
Det er ikke bilde.	<ul style="list-style-type: none"><li>• Kontroller systemets utgangsmetode (side 19).</li></ul>
Det er ikke bilde når du oppretter en tilkobling med HDMI-kabel.	<ul style="list-style-type: none"><li>• Hovedenheten er koblet til en inndataenhet som ikke er kompatibel med HDCP (High-bandwidth Digital Content Protection) (HDMI på frontpanelet lyser ikke) (side 19).</li><li>• Kontroller at HDMI OUT-kontakten på hovedenheten og HDMI IN-kontakten på TV-en er tilkoblet med en høyhastighets HDMI-kabel.</li></ul>
3D-bilder fra HDMI IN 1- eller HDMI IN 2-kontakten vises ikke på TV-skjermen.	<ul style="list-style-type: none"><li>• Det kan hende at 3D-bilder ikke kan vises, avhengig av hvilken TV eller videokomponent du har.</li><li>• Det kan ta litt tid før TV-en oppdager 3D-signaler.</li></ul>
Det er ikke bilde når videoutgangsoppløsningen som er valgt under [Utgangsvideoformat], er feil.	<ul style="list-style-type: none"><li>• Hold nede  og VOL – på hovedenheten i mer enn fem sekunder for å tilbakestille videoutgangsoppløsningen til den laveste oppløsningen.</li></ul>
Det mørke området i bildet er for mørkt/det lyse området er for lyst eller unaturlig.	<ul style="list-style-type: none"><li>• Sett [Bildekvalitetsmodus] til [Standard] (standardinnstilling) (side 43).</li></ul>
Bildet vises ikke på riktig måte.	<ul style="list-style-type: none"><li>• Kontroller innstillingene for [Utgangsvideoformat] under [Skjerminnstillinger] (side 62).</li><li>• Hvis de analoge og digitale signalene sendes samtidig, må du sette [BD/DVD-ROM 1080/24p utgang] under [Skjerminnstillinger] til [Av] (side 62).</li><li>• For BD-ROM-er må du kontrollere innstillingene for [BD/DVD-ROM 1080/24p utgang] under [Skjerminnstillinger] (side 62).</li></ul>
Det er støy i bildet.	<ul style="list-style-type: none"><li>• Rengjør platen.</li><li>• Hvis bildeutgangen fra systemet går gjennom videospilleren for å komme til TV-en, kan kopibeskyttelsessignalet som gjelder for enkelte BD/DVD-programmer, påvirke bilde kvaliteten. Hvis du fortsatt har problemer etter at du har koblet hovedenheten direkte til TV-en, kan du prøve å koble hovedenheten til de andre inngangskontaktene.</li></ul>
Et bilde vises ikke på hele TV-skjermen.	<ul style="list-style-type: none"><li>• Kontroller innstillingen for [TV-type] under [Skjerminnstillinger] (side 61).</li><li>• Bildeforholdet på platen er fast.</li></ul>
TV-skjermen har fargeuregelmessigheter.	<ul style="list-style-type: none"><li>• Hvis høyttalerne brukes med en CRT-basert TV eller projektor, må du montere høyttalerne minst 0,3 meter fra TV-en.</li><li>• Hvis fargeuregelmessighetene vedvarer, kan du slå av TV-en én gang og deretter slå den på igjen etter 15 til 30 minutter.</li><li>• Forsikre deg om at ingen magnetiske gjenstander (magnetisk lås på et TV-stativ, medisinsk utstyr, leker osv.) er plassert i nærheten av høyttalerne.</li></ul>
Det er ikke bilde etter at jeg har spilt av en video-/bildefil på iPod/iPhone.	<ul style="list-style-type: none"><li>• Velg inngangen på TV-en for dette systemet.</li></ul>

## Lyd

Symptom	Problemer og løsninger
Det er ingen lyd, eller trådløs overføring er ikke aktivert.	<ul style="list-style-type: none"><li>• Høyttalerledningen er ikke tilkoblet på riktig måte.</li><li>• Kontroller at strømledningen fra subwooferen er koblet til på riktig måte.</li><li>• Kontroller at volumet på hovedenheten er satt til noe annet enn "0."</li><li>• Kontroller statusen til LINK/STANDBY-indikatoren på subwooferen.<ul style="list-style-type: none"><li>– Indikatorlyset slås av.<ul style="list-style-type: none"><li>– Kontroller at strømledningen fra subwooferen er koblet til på riktig måte.</li><li>– Slå på subwooferen ved å trykke på <b>I/⏻</b> på subwooferen.</li></ul></li><li>– Blinker grønt i raskt tempo.<ul style="list-style-type: none"><li>– ① Trykk på <b>I/⏻</b> på subwooferen. ② Sett den trådløse senderen/mottakeren riktig på plass i subwooferen. ③ Trykk på <b>I/⏻</b> på subwooferen.</li></ul></li><li>– Blinker rødt.<ul style="list-style-type: none"><li>– Trykk på <b>I/⏻</b> for å slå av subwooferen, og kontroller følgende.<ul style="list-style-type: none"><li>① Er +- og --høyttalerledningene kortslettet?</li><li>② Er det noe som blokkerer subwooferens ventilasjonsåpninger? Når du har kontrollert det ovenstående og løst eventuelle problemer, slår du på subwooferen igjen. Hvis du ikke finner årsaken til problemet etter at du har kontrollert det ovenstående, kan du ta kontakt med din nærmeste Sony-forhandler.</li></ul></li><li>– Blinker grønt eller oransje i rolig tempo eller lyser rødt.<ul style="list-style-type: none"><li>– Kontroller at den trådløse senderen/mottakeren er satt inn i hovedenheten på riktig måte.</li><li>– Angi [Secure Link]-innstillingen på nytt (side 55).</li><li>– Lydoverføringen er dårlig. Flytt subwooferen slik at LINK/STANDBY-indikatoren lyser grønt eller oransje.</li><li>– Flytt systemet bort fra andre trådløse enheter.</li><li>– Unngå å bruke andre trådløse enheter.</li></ul></li></ul></li><li>– Lyser grønt eller oransje.<ul style="list-style-type: none"><li>– Kontroller høyttalertilkoblingene.</li></ul></li></ul></li></ul>
Super Audio CD-lyden fra en komponent som er koblet til HDMI IN 1- eller HDMI IN 2-kontakten, kommer ikke ut.	<ul style="list-style-type: none"><li>• HDMI IN 1 og HDMI IN 2 aksepterer ikke et lydformat som har kopibeskyttelse.</li></ul>
Det kommer ingen lyd fra TV-en via HDMI OUT-kontakten når jeg bruker Audio Return Channel-funksjonen.	<ul style="list-style-type: none"><li>• Sett [Kontroll for HDMI] under [HDMI-innstillinger] i [Systeminnstillinger] til [På] (side 65). Sett også [Audio Return Channel] under [HDMI-innstillinger] i [Systeminnstillinger] til [Auto] (side 65).</li><li>• Kontroller at TV-en er kompatibel med Audio Return Channel-funksjonen</li><li>• Kontroller at en høyhastighets HDMI-kabel er koblet til en kontakt på TV-en som er kompatibel med Audio Return Channel-funksjonen.</li></ul>
Lyd kommer ikke ut på riktig måte når systemet er koblet til en set-top-boks.	<ul style="list-style-type: none"><li>• Sett [Audio Return Channel] under [HDMI-innstillinger] i [Systeminnstillinger] til [Av] (side 65).</li></ul>
Kraftig surr eller støy kan høres.	<ul style="list-style-type: none"><li>• Flytt TV-en bort fra lydkomponentene.</li><li>• Rengjør platen.</li></ul>
Lyden mister stereoeffekt når du spiller av en CD.	<ul style="list-style-type: none"><li>• Velg stereolyd ved å trykke på <b>ⓄⓄ</b> (side 45).</li></ul>

Symptom	Problemer og løsninger
Lyden fra venstre og høyre høyttaler er ubalansert eller reversert.	<ul style="list-style-type: none"> <li>• Kontroller at høyttalerne og komponentene er tilkoblet på riktig måte.</li> </ul>
Lyden er ustabil.	<ul style="list-style-type: none"> <li>• Posisjonskontrollfunksjonen på TV-en er aktivert. Les bruksanvisningen for TV-en hvis du vil ha mer informasjon om hvordan du deaktiverer funksjonen.</li> </ul>
Det kommer støy fra fronthøyttalerne, eller lyd fra fronthøyttalerne hopper.	<ul style="list-style-type: none"> <li>• Den trådløse overføringen er ustabil. Endre [Radiofrekvenskanal]-innstillingen under [Trådløs lydtilkobling] (side 56).</li> <li>• Monter hovedenheten og subwooferen nærmere hverandre.</li> <li>• Ikke monter hovedenheten og subwooferen i et lukket stativ, på et metallstativ eller under et bord.</li> </ul>

## Tuner (innstillingsenhet)

Symptom	Problemer og løsninger
Radiostasjoner kan ikke stilles inn.	<ul style="list-style-type: none"> <li>• Kontroller at antennen er koblet til på riktig måte. Juster antennen eller koble til en ekstern antenne, hvis det er nødvendig.</li> <li>• Signalstyrken til stasjonene er for svak (under automatisk innstilling). Bruk direkte innstilling.</li> </ul>

## Avspilling

Symptom	Problemer og løsninger
Platen spiller ikke.	<ul style="list-style-type: none"> <li>• Regionkoden på BD-/DVD-platen samsvarer ikke med systemet.</li> <li>• Det har kommet fuktighet inn i hovedenheten, og dette kan føre til skade på linsene. Ta ut platen og la hovedenheten være påslått i en halvtime.</li> <li>• Systemet kan ikke spille av en opptaksplate som ikke er fullført på riktig måte (side 75).</li> </ul>
Filnavn vises ikke på riktig måte.	<ul style="list-style-type: none"> <li>• Systemet kan bare vise ISO 8859-1-kompatible tegnformater. Det kan hende at andre tegnformater vises på andre måter.</li> <li>• Avhengig av hvilken tekstredigeringsprogramvare som er brukt, kan det hende at tegnene som skrives inn, vises forskjellig.</li> </ul>
En plate starter ikke avspillingen fra begynnelsen.	<ul style="list-style-type: none"> <li>• Gjenoppta avspilling er valgt. Trykk på OPTIONS, velg [Spill av fra start], og trykk deretter på <math>\oplus</math>.</li> </ul>
Avspillingen starter ikke fra gjenopptakelsespunktet der du sist stoppet avspillingen.	<ul style="list-style-type: none"> <li>• Avhengig av hvilken plate du bruker, kan gjenopptakelsespunktet slettes fra minnet når <ul style="list-style-type: none"> <li>– du løser ut platen</li> <li>– du kobler fra USB-enheten</li> <li>– du spiller av annet innhold</li> <li>– du slår av hovedenheten</li> </ul> </li> </ul>
Språket for lydsporet/tekstingen eller vinklene kan ikke endres.	<ul style="list-style-type: none"> <li>• Prøv å bruke menyen for BD-er eller DVD-er.</li> <li>• Flerspråklige spor/flerspråklig teksting eller flere vinkler er ikke tatt opp på BD-en eller DVD-en som spilles av.</li> </ul>
Bonusinnhold eller andre data på en BD-ROM kan ikke spilles av.	<ul style="list-style-type: none"> <li>• Prøv følgende løsning: ① Ta ut platen. ② Slå av systemet. ③ Ta ut og koble til igjen USB-enheten (side 37). ④ Slå på systemet. ⑤ Sett inn BD-ROM-en med BONUSVIEW/BD-LIVE.</li> </ul>



## USB-enhet

Symptom	Problemer og løsninger
USB-enheten gjenkjennes ikke.	<ul style="list-style-type: none"><li>• Prøv følgende løsning: ① Slå av systemet. ② Ta ut og koble til igjen USB-enheten. ③ Slå på systemet.</li><li>• Kontroller at USB-enheten er koblet til ↔ (USB)-porten på riktig måte.</li><li>• Kontroller om USB-enheten eller en kabel er skadet.</li><li>• Kontroller om USB-enheten er på.</li><li>• Hvis USB-enheten er koblet til via en USB-hub, kobler du den fra og kobler USB-enheten direkte til hovedenheten.</li></ul>

## BRAVIA Internet Video

Symptom	Problemer og løsninger
Bildet/lyden er av dårlig kvalitet/enkelte programmer vises med reduserte detaljer, spesielt ved raske bevegelser eller i mørke scener.	<ul style="list-style-type: none"><li>• Bilde-/lydkvaliteten kan være dårlig avhengig av leverandørene av internettinnhold.</li><li>• Bilde-/lydkvaliteten kan forbedres ved å endre tilkoblingshastigheten. Sony anbefaler en tilkoblingshastighet på minst 2,5 Mbps for video med standardoppløsning og 10 Mbps for video med høy oppløsning.</li><li>• Ikke alle videoer har lyd.</li></ul>
Bildet er lite.	<ul style="list-style-type: none"><li>• Trykk på ↑ for å zoome inn.</li></ul>

## BRAVIA Sync ([Kontroll for HDMI])

Symptom	Problemer og løsninger
[Kontroll for HDMI]-funksjonen fungerer ikke (BRAVIA Sync).	<ul style="list-style-type: none"><li>• Kontroller at [Kontroll for HDMI] er satt til [På] (side 65).</li><li>• Hvis du endrer HDMI-tilkoblingen, må du slå systemet av og på igjen.</li><li>• Hvis det blir strøbrudd, må du sette [Kontroll for HDMI] til [Av], og deretter sette [Kontroll for HDMI] til [På] (side 65).</li><li>• Kontroller de to punktene nedenfor, og les bruksanvisningen som fulgte med komponenten.<ul style="list-style-type: none"><li>– Den tilkoblede komponenten er kompatibel med [Kontroll for HDMI]-funksjonen.</li><li>– Den tilkoblede komponentens innstilling for [Kontroll for HDMI]-funksjonen er riktig.</li></ul></li></ul>

## Nettverkstilkobling

Symptom	Problemer og løsninger
Systemet kan ikke koble til nettverket.	<ul style="list-style-type: none"><li>• Kontroller nettverkstilkoblingen (side 23) og nettverksinnstillingene (side 66).</li></ul>

## Innebygd/USB trådløs LAN-tilkobling

Symptom	Problemer og løsninger
Du kan ikke koble PC-en til Internett etter at [Oppsett av Wi-Fi sikring (WPS)] er utført.	<ul style="list-style-type: none"><li>• De trådløse innstillingene for ruterer kan bli endret automatisk hvis du bruker Oppsett av Wi-Fi sikring-funksjonen før du justerer innstillingene for ruterer. I slike tilfeller må du endre de trådløse innstillingene for PC-en tilsvarende.</li></ul>
Du kan ikke koble systemet til den trådløse LAN-ruterer.	<ul style="list-style-type: none"><li>• Kontroller om den trådløse LAN-ruterer er på.</li><li>• Den mulige kommunikasjonsavstanden kan bli forkortet avhengig av bruksmiljøet, deriblant veggmaterialet, mottaket av radiobølger eller hindre mellom systemet og den trådløse LAN-ruterer. Flytt systemet og den trådløse LAN-ruterer nærmere hverandre.</li><li>• Enheter med et frekvensbånd på 2,4 GHz, for eksempel en mikrobølgeovn, Bluetooth eller digital trådløs enhet, kan forstyrre kommunikasjonen. Flytt hovedenheten bort fra slike enheter, eller slå av disse enhetene.</li></ul>
Ønsket trådløs ruter gjenkjennes ikke selv om [Skann] er utført.	<ul style="list-style-type: none"><li>• Trykk på RETURN for å gå tilbake til forrige skjermbilde, og kjør [Skann] på nytt. Hvis ønsket trådløs ruter fortsatt ikke gjenkjennes, trykker du på RETURN for å velge [Manuell registrering].</li></ul>
Systemet kan ikke koble til nettverket eller nettverkstilkoblingen er ustabil.	<ul style="list-style-type: none"><li>• Avstanden mellom hovedenheten og den trådløse LAN-ruterer er for stor (side 23).</li></ul>

# Avspillbare plater

<b>Blu-ray Disc</b>	BD-ROM <sup>1)</sup> BD-R/BD-RE <sup>2)</sup>
<b>DVD<sup>3)</sup></b>	DVD-ROM DVD-R/DVD-RW DVD+R/DVD+RW
<b>CD<sup>3)</sup></b>	CD-DA (Musikk-CD) CD-ROM CD-R/CD-RW Super Audio CD

<sup>1)</sup>Ettersom spesifikasjonene for Blu-ray Disc er nye og under utvikling, kan det hende at enkelte plater ikke er avspillbare avhengig av platetypen og versjonen. Den utgående lyden varierer også avhengig av kilden, tilkoblet utgangskontakt og valgte lydinnstillinger.

<sup>2)</sup>BD-RE: Ver. 2.1

BD-R: Ver. 1.1, 1.2, 1.3 inkludert organisk pigmenttype BD-R (LTH-type)

BD-R-er som er tatt opp på en PC, kan ikke spilles av hvis Postscript er skrivbare.

<sup>3)</sup>En CD- eller DVD-plate kan ikke spilles av hvis den ikke er fullført på riktig måte. Les bruksanvisningen som fulgte med opptaksenheten, hvis du vil ha mer informasjon.

## Plater som ikke kan spilles av

- BD-er med kassett
- BDXL-er
- DVD-RAM-er
- HD DVD-er
- DVD Audio-plater
- BILDE-CD-er
- Datadelen av ekstramateriale på CD-er
- Super VCD-er
- Lydmaterialdelen av tolagsplater

## Merknader om plater

Dette produktet er laget for å spille av plater som samsvarer med CD-standarden.

Tolagsplater og enkelte musikkplater som er kodet med opphavsrettsbeskyttede teknologier, samsvarer ikke med CD-standarden. Det kan derfor hende at de aktuelle platene ikke er kompatible med dette produktet.

## Merknad om avspillingsfunksjoner for en BD/DVD

Enkelte avspillingsfunksjoner for en BD/DVD kan programvareprodusentene ha angitt med hensikt. Ettersom dette systemet spiller av en BD/DVD i henhold til plateinnholdet som programvareprodusentene har utviklet, kan det hende at enkelte avspillingsfunksjoner ikke er tilgjengelige.

## Merknad om tolags-BD-/DVD-er

Avspillingen av bildet og lyden kan bli midlertidig forstyrret når lagene veksler.

## Regionkode (kun BD-ROM/DVD VIDEO)

Systemet har en regionkode trykket på baksiden av hovedenheten. Systemet kan bare spille av BD-ROM/DVD VIDEO (kun avspilling) som er merket med identiske regionkoder eller .

# Avspillbare filtyper

## Video<sup>1)</sup>

Filformat	Filtyper
MPEG-1 Video/PS <sup>2)5)</sup>	“.mpg,” “.mpeg,” “.m2ts,”
MPEG-2 Video/PS, TS <sup>2)6)</sup>	“.mts”
Xvid	.avi
MPEG4/AVC <sup>2)5)</sup>	“.mkv,” “.mp4,” “.m4v,” “.m2ts,” “.mts”
WMV9 <sup>2)5)</sup>	“.wmv,” “.asf”
AVCHD	3)5)

## Musikk

Filformat	Filtyper
MP3 (MPEG-1 Audio Layer III)	“.mp3”
AAC <sup>2)4)5)</sup>	“.m4a”
WMA9 Standard <sup>2)4)</sup>	“.wma”
LPCM	“.wav”

## Bilde<sup>1)</sup>

Filformat	Filtyper
JPEG	“.jpg,” “.jpeg”
GIF	.gif
PNG	.png

<sup>1)</sup>Systemet spiller av ikke filene via render-funksjonen.

<sup>2)</sup>Systemet spiller ikke av filer som er kodet med DRM.

<sup>3)</sup>Systemet spiller av filer i AVCHD-format som er tatt opp med et digitalt videokamera og så videre. Du kan se filer i AVCHD-format når platen som inneholder filene i AVCHD-format, er fullført.

<sup>4)</sup>Systemet spiller ikke av filer som er kodet med Lossless og så videre.

<sup>5)</sup>Systemet spiller ikke av disse filene via DLNA-funksjonen.

<sup>6)</sup>Systemet spiller av SD-oppløsning via DLNA-funksjonen.

### Merk

- Det kan hende at enkelte filer ikke kan spilles av avhengig av filformatet, filkodingen, opptaksforholdene eller DLNA-serverforholdene.
- Det kan hende at enkelte filer som er redigert på en PC, ikke kan spilles av.

- Systemet kan gjenkjenne følgende filer eller mapper på BD-er, DVD-er, CD-er og USB-enheter:
  - opp til mapper i det 3. treet
  - opptil 500 filer i én forgreining
- Systemet kan gjenkjenne følgende filer eller mapper som er lagret på DLNA-serveren:
  - opp til mapper i det 18. treet
  - opptil 999 filer i én forgreining
- Det kan hende at enkelte USB-enheter ikke fungerer med dette systemet.
- Systemet kan gjenkjenne Mass Storage Class (MSC)-enheter (f.eks. Flash-minneenheter eller harddisker), SICD-er (Still Image Capture Devices) og tastaturer med 101 taster (kun front  (USB)-port).
- Du kan unngå skade på data, USB-minne eller andre enheter ved å slå av systemet før du kobler til eller fjerner USB-minne eller andre enheter.
- Det kan hende at systemet ikke kan spille av videofiler med høy overføringshastighet fra en DATA-CD helt jevnt. Det anbefales at du spiller av videofiler med høy overføringshastighet ved hjelp av en DATA-DVD.

# Lydformater som støttes

Systemet støtter følgende lydformater:

Funksjon	Format							
	LPCM 2ch	LPCM 5.1ch LPCM 7.1ch	Dolby Digital	Dolby TrueHD, Dolby Digital Plus	DTS	DTS-ES Discrete 6.1, DTS-ES Matrix 6.1, DTS96/24	DTS-HD High Resolution Audio	DTS-HD Master Audio
"BD/DVD"	○	○	○	○	○	○	○	○
"HDMI1" "HDMI2"	○	-	○	-	○	-	-	-
"TV" (DIGITAL IN)	○	-	○	-	○	-	-	-

○: Format som støttes.

-: Format som ikke støttes.

## Merk

- HDMI IN 1 og HDMI IN 2-kontakter sender ikke lyd når et lydformat har kopibeskyttelse, for eksempel Super Audio CD eller DVD-Audio.
- For LPCM tokenalsformatet støttes en samplingfrekvens for digitale signaler på opptil 96 kHz ved bruk av HDMI1- eller HDMI2-funksjonen, og 48 kHz ved bruk av TV-funksjonen.

# Spesifikasjoner

## Forsterker

UTGANGSEFFEKT (referanse)

Subwoofer: 120 W (ved 4 ohm, 80 Hz)

BDV-L800/BDV-L800M:

UTGANGSEFFEKT (rangert)

Fremre V/fremre H: 85 W + 85 W (ved 4 ohm,  
1 kHz, 1 % THD)

UTGANGSEFFEKT (referanse)

Fremre V/fremre H: 130 W (per kanal ved  
4 ohm, 1 kHz)

BDV-L600:

UTGANGSEFFEKT (rangert)

Fremre V/fremre H: 80 W + 80 W (ved 4 ohm,  
1 kHz, 1 % THD)

UTGANGSEFFEKT (referanse)

Fremre V/fremre H: 115 W (per kanal ved  
4 ohm, 1 kHz)

Innganger (digitale)

TV (Audio Return Channel/OPTICAL)

Støttede formater: LPCM  
2CH (opptil 48 kHz),  
Dolby Digital, DTS

HDMI IN 1/HDMI IN 2

Støttede formater: LPCM  
2CH (opptil 96 kHz),  
Dolby Digital, DTS

## Videodel

Effekt VIDEO: 1 Vp-p 75 ohm

## HDMI-del

Kontakt Type A (19-pinner)

## BD/DVD/Super Audio CD/CD-system

Signalformatsystem NTSC/PAL

## USB-del

↔ (USB)-port: Type A (For tilkobling  
av USB-minne,  
minnekortleser, digitalt  
stillbildekamera og digitalt  
videokamera)

## LAN-del

LAN(100)-terminal 100BASE-TX-terminal

## Trådløs LAN-del

BDV-L800/BDV-L800M

Overholdelse av standarder IEEE 802.11 b/g/n

Frekvens og kanal 2,4 GHz – 2,4835 GHz  
[CH1 -13]

## Mottakerdel

System Kvarterkontrollert digital  
PLL-synthesizer

Innstillingsområde 87,5 MHz – 108,0 MHz  
(50 kHz trinn)

Antenne FM-ledningsantenne

Antenneterminaler 75 ohm, ubalansert

Mellomfrekvens 250 kHz/300 kHz/  
350 kHz/400 kHz

## Generelt (Hovedenhet, nettadapter (AC-BD100))

Strømkraft (nettadapter) Inn: 110 V – 240 V AC,  
50/60 Hz  
Ut: 14 V DC, 3,3 A  
Driftstemperatur:  
40 °C (MAKS.)  
På: 30 W  
Standbymodus: 0,3 W (ved  
strømsparingsmodus)

Strømforbruk

Mål (ca.)  
Nettadapter 122 mm × 37 mm × 64 mm  
(b/h/d)  
Hovedenhet 480 mm × 46 mm ×  
232 mm (b/h/d)  
480 mm × 259 mm ×  
103 mm (b/h/d)  
(med stativ)  
480 mm × 105 mm ×  
231 mm (b/h/d) (i vannrett  
posisjon)

Vekt (ca.)  
Nettadapter 0,3 kg  
Hovedenhet L800: 3,2 kg  
4,2 kg (med stativ)  
L800M: 3,3 kg  
4,3 kg (med stativ)  
L600: 3,0 kg  
4,0 kg (med stativ)

## Høytalere

### Fronthøytaler (SS-TSL800) for BDV-L800/ BDV-L800M

Høytalersystem Toveis høytalersystem  
med to drivere

Høytalerenhet Diskanthøytaler: 25 mm  
dome-type  
Fullstendig område:  
65 mm dome-type

Rangert impedans 4 ohm

Mål (ca.) 123 mm × 475 mm ×  
137 mm (b/h/d)

Vekt (ca.) 1,3 kg

## **Fronthøytaler (SS-TSL600) for BDV-L600**

Høyttersystem	Toveis høyttersystem med to drivere og bassrefleks
Høyttererenhet	Diskanthøytaler: 25 mm dome-type Fullstendig område: 50 mm konisk type
Rangert impedans	4 ohm
Mål (ca.)	112 mm × 320 mm × 112 mm (b/h/d)
Vekt (ca.)	0,9 kg

## **Aktiv subwoofer (SA-WSL600)**

Høyttersystem	Subwoofer
Høyttererenhet	160 mm konisk type
Rangert impedans	4 ohm
Mål (ca.)	275 mm × 395 mm × 290 mm (b/h/d)
Vekt (ca.)	9 kg

## **Generelt (subwoofer)**

Strømkrav	220 V – 240 V AC, 50/60 Hz
Strømforbruk	På: 70 W Standbymodus: Ca. 0,6 W Av: 0,3 W

## **Trådløs sender/mottaker (EZW-RT50)**

Kommunikasjonssystem	Wireless sound Specification, versjon 1.0
Ut	23 mW (EIRP)
Frekvensbånd	5,725 GHz – 5,875 GHz
Modulasjonsmåte	DSSS
Strømkrav	DC 3,3 V, 300 mA
Mål (ca.)	30 mm × 9 mm × 60 mm (b/h/d)
Vekt (ca.)	10 g

Design og spesifikasjoner kan endres uten nærmere varsel.

- Strømforbruk i standbymodus 0,3 W (hovedenhet), 0,3 W (subwoofer).
- Over 85 % strømeffektivitet for forsterkerblokken oppnås med den fullstendige digitale forsterkeren, S-Master.

# Språkkodeliste

Stavemåtene samsvarer med ISO 639: 1988 (E/F)-standarden.

Kode	Språk	Kode	Språk	Kode	Språk	Kode	Språk
1027	Afar	1183	Irish	1347	Maori	1507	Samoaan
1028	Abkhazian	1186	Scots Gaelic	1349	Macedonian	1508	Shona
1032	Afrikaans	1194	Galician	1350	Malayalam	1509	Somali
1039	Amharic	1196	Guarani	1352	Mongolian	1511	Albanian
1044	Arabic	1203	Gujarati	1353	Moldavian	1512	Serbian
1045	Assamese	1209	Hausa	1356	Marathi	1513	Siswati
1051	Aymara	1217	Hindi	1357	Malay	1514	Sesotho
1052	Azerbaijani	1226	Croatian	1358	Maltese	1515	Sundanese
1053	Bashkir	1229	Hungarian	1363	Burmese	1516	Swedish
1057	Byelorussian	1233	Armenian	1365	Nauru	1517	Swahili
1059	Bulgarian	1235	Interlingua	1369	Nepali	1521	Tamil
1060	Bihari	1239	Interlingue	1376	Dutch	1525	Telugu
1061	Bislama	1245	Inupiak	1379	Norwegian	1527	Tajik
1066	Bengali; Bangla	1248	Indonesian;	1393	Occitan	1528	Thai
		1253	Icelandic	1403	(Afan)Oromo	1529	Tigrinya
1067	Tibetan	1254	Italian	1408	Oriya	1531	Turkmen
1070	Breton	1257	Hebrew	1417	Punjabi	1532	Tagalog
1079	Catalan	1261	Japanese	1428	Polish	1534	Setswana
1093	Corsican	1269	Yiddish	1435	Pashto;	1535	Tonga
1097	Czech	1283	Javanese		Pushto	1538	Turkish
1103	Welsh	1287	Georgian	1436	Portuguese	1539	Tsonga
1105	Danish	1297	Kazakh	1463	Quechua	1540	Tatar
1109	German	1298	Greenlandic	1481	Rhaeto- Romance	1543	Twi
1130	Bhutani	1299	Cambodian	1482	Kirundi	1557	Ukrainian
1142	Greek	1300	Kannada	1483	Romanian	1564	Urdu
1144	English	1301	Korean	1489	Russian	1572	Uzbek
1145	Esperanto	1305	Kashmiri	1491	Kinyarwanda	1581	Vietnamese
1149	Spanish	1307	Kurdish	1495	Sanskrit	1587	Volapük
1150	Estonian	1311	Kirghiz	1498	Sindhi	1613	Wolof
1151	Basque	1313	Latin	1501	Sangho	1632	Xhosa
1157	Persian	1326	Lingala	1502	Serbo-Croatian	1665	Yoruba
1165	Finnish	1327	Laothian	1503	Singhalese	1684	Chinese
1166	Fiji	1332	Lithuanian	1505	Slovak	1697	Zulu
1171	Farøese	1334	Latvian; Lëtish	1506	Slovenian		
1174	French	1345	Malagasy				
1181	Frisian					1703	Not specified

## Barnelås/områdekodeliste

Kode	Område	Kode	Område	Kode	Område	Kode	Område
2044	Argentina	2109	Tyskland	2362	Mexico	2499	Sverige
2047	Australia	2200	Hellas	2376	Nederland	2086	Sveits
2046	Østerrike	2219	Hongkong	2390	New Zealand	2543	Taiwan
2057	Belgia	2248	India	2379	Norge	2528	Thailand
2070	Brasil	2238	Indonesia	2427	Pakistan	2184	Storbritannia
2090	Chile	2239	Irland	2424	Filippinene		
2092	Kina	2254	Italia	2428	Polen		
2093	Colombia	2276	Japan	2436	Portugal		
2115	Danmark	2304	Korea	2489	Russland		
2165	Finland	2333	Luxembourg	2501	Singapore		
2174	Frankrike	2363	Malaysia	2149	Spania		



# Indeks

## Numeriske

3D 36  
3D-avspillingsinnst. 61

## A

A/V SYNC 44  
Audio DRC 62  
Audio Return Channel 65  
Automatisk hvilemodus 65  
Automatisk visning 65  
Avspillkanaler for Super Audio CD 64  
Avspillbare plater 75  
Avspilleroppsett 66  
Avspillingsinformasjon 27  
Avspillingslag for BD hybridplate 63  
Avspillingslag for Super Audio CD 64

## B

Barnelåsinnstillinger 64  
Barnesikring 51  
BD Audio MIX-innstilling 62  
BD/DVD-meny 63  
BD/DVD-ROM 1080/24p utgang 62  
BD/DVD-visningsinnstillinger 63  
BD-barnelås 64  
BD-internetttilkobling 63  
BD-LIVE 36  
Belysning/display 64  
BONUSVIEW 36  
BRAVIA Internet Video 40  
BRAVIA Sync 49

## C

CD 75

## D

DLNA 40, 66  
Dolby Digital 45  
DTS 45  
DTS Neo:6 62  
DVD 75  
DVD-barnelås 64  
DVD-bildeforhold 61

## E

Enkelt oppsett 32, 66

## F

Fjernkontroll 14  
Fjernkontrollsensor 65  
FM-MODUS 47  
Forhåndsinnstilt modus 61  
Frontpanelskjerm 12

## G

Gracenote-innstillinger 65

## H

HDMI  
YCbCr/RGB (HDMI) 62  
HDMI-utgang Dyp farge 62  
Hovedenhet 10  
Hurtigstartmodus 65  
Høyttalerinnstillinger 50, 63  
Avstand 50  
Nivå 50

## I

Initialiser personlig informasjon 66  
Innst. av TV-skjermstør. for 3D 61  
Innstillingsveiledning for fjernkontroll 61  
Internett-innhold 40  
Internettinnstillinger 56, 66  
Internettvideo-barnelås 64

## K

Kinokonverteringsmodus 62  
Kontroll for HDMI 49, 65

## L

Lyd 63  
Lydeffekt 63  
Lydinnstillinger 62  
Lydutgang 63  
Lysbildevisning 43

## M

Mangfoldig lyd 46  
Musikkinnstillinger 64

## N

Nettverksinnstillinger 66  
Nettverksoppdatering 61  
Nettverkstilkoblingsdiagnose 66

## O

Områdekode for barnelås 64  
Oppdater 61  
OSD 64

## P

Party-autostart 66  
Passord 64  
Pause-modus 62

## R

RDS 48  
Regionkode 75  
Registrering av en Media Remote-enhet 66  
Registrerte Media Remote-enheter 66  
Renderer-tilgangskontroll 66

## S

Skjermformat 61  
Skjerminnstillinger 61  
Skjermsparer 65  
SLEEP 51  
Språkkodeliste 80  
Subwoofer 13  
Surround-innstilling 63  
Systeminformasjon 66

## T

Teksting 63  
Testtone 50  
Tilbakestill til fabrikkens standardinnstillinger 66  
Tilbakestiller 66  
Tilkoblingsserverinnstillinger 66  
Trådløs lydtilkobling 64  
TV-type 61

## U

USB 37  
Usensurert internettvideo 64  
Utgangsvideoformat 62

## W

WEP 59  
WPA2-PSK (AES) 59  
WPA2-PSK (TKIP) 59  
WPA-PSK (AES) 59  
WPA-PSK (TKIP) 59





Programvaren i dette systemet kan bli oppdatert i fremtiden. Du finner mer informasjon om eventuelle tilgjengelige oppdateringer ved å gå til følgende URL.

For kunder i Europa:  
<http://support.sony-europe.com>

For kunder i andre land/regioner:  
<http://www.sony-asia.com/support>



<http://www.sony.net/>



\* 4 2 7 9 0 6 7 1 1 \* (2)