

# Blu-ray Disc/DVD- hjemmebiografsystem

**Betjeningsvejledning**

## ADVARSEL

Du må ikke placere enheden et sted med begrænset plads, f.eks. i en bogreol eller i et skab.

For at reducere risikoen for brand må du ikke dække ventilationsåbningen på apparatet med aviser, duge, gardiner osv.

Du må ikke anbringe åbne flammer som eksempelvis tændte stearinlys på apparatet.

For at reducere risikoen for elektrisk stød må du ikke udsætte dette apparat for dryp eller sprøjt, og undlad at placere genstande, der indeholder væsker, som f.eks. vaser, på apparatet.

Batterier eller apparater med batterier må ikke udsættes for meget høje temperaturer, f.eks. direkte sollys, åben ild eller lignende.

For at forhindre skader skal dette apparat være sikkert fastgjort til gulvet/væggen i overensstemmelse med installationsvejledningen.

Kun til brug indendørs.

## FORSIGTIG

Brug af optiske instrumenter sammen med dette produkt vil øge risikoen for øjenskade. Laserstrålen i dette Blu-ray Disc / DVD-hjemmebiografssystem kan skade øjnene, og du må derfor ikke skille kabinettet ad.

Service må kun udføres af fagfolk.

CAUTION CLASS 3R MISIBLE AND INVISIBLE LASER RADIATION WHEN OPEN. AVOID DIRECT EYE EXPOSURE.  
VORSICHT KLASSE 3R SICHTBARE UND UNSICHTBARE LASERSTRAHLUNG WENN GEÖFFNET. UNMITTELBARER AUGENKONTAKT VERMEIDEN.  
ADVARSEL SYNLIG OG USYNLIG LASERSTRÅLING AF KLASSE 3R VED ÅBNING. UNNGÅ AT SE DIREKTE PÅ STRÅLEN.  
ADVARSEL SYNLIG OG USYNLIG LASERSTRÅLING I KLASSE 3R NÅR DERSEL ÅPNES. UNNGÅ DIREKTE EKSPONERING AV ØJNENE.  
VARNING KLASSE 3R SYNLIG OCH USYNLIG LASERSTRÅLNING NÄR DENNA DEL ÄR ÖPPNAD. UNDVIK ATT DIREKT EXPONERAS ÖGONEN FÖR STRÅLNINGEN.  
VARO! AVATTUNA LUOKAN 3R NÄKYVÄÄ JA NÄKYMÄTÖNTÄ LASERSÄTELYÄ. VÄLTÄ KATSEEN SUORAAN ALITSTAMISTA.  
警告 打开时有3R类可见和不可见激光辐射。避免眼睛受到直射的照射  
注意 打开时可能有3R类可见及不可见激光辐射。避免眼睛直接暴露。

Enheden er klassificeret som et KLASSE 3R LASER-produkt. Når laserafskærmningen åbnes, bliver du udsat for synlige og usynlige

laserstråler, så du må ikke se direkte ned i strålerne.

Dette mærke sidder på laserafskærmningen inde i kabinettet.

CLASS 1 LASER PRODUCT  
LASER KLASSE 1  
LUOKAN 1 LASERLAITE  
KLASSE 1 LASERAPPARAT  
1类激光产品

Dette produkt er klassificeret som et KLASSE 1 LASER-produkt. Mærket findes på bagsiden.

## Til kunder i Europa



**Håndtering af udtjente elektriske og elektroniske produkter (gælder for den**

**Europæiske Union og andre europæiske lande med separate indsamlingssystemer)**

Dette symbol på produktet eller emballagen angiver, at produktet ikke må behandles som husholdningsaffald. Det skal i stedet indleveres på en deponeringsplads specielt indrettet til modtagelse og oparbejdning af elektriske og elektroniske produkter. Ved at sikre, at produktet bortskaffes korrekt, forebygges mod de eventuelle negative miljø- og sundhedsskadelige påvirkninger, som en ukorrekt affaldshåndtering af produktet kan forårsage.

Genindvinding af materialer vil medvirke til at bevare naturens ressourcer. Yderligere information om genindvindingen af dette produkt kan fås hos myndighederne, det lokale renovationselskab eller butikken, hvor produktet blev købt.



**Bortskaffelse af brugte batterier (gælder inden for EU og i andre europæiske**

**lande med separate indsamlingssystemer)**

Dette symbol på batteriet eller emballagen betyder, at batteriet leveret med dette produkt ikke må bortskaffes som husholdningsaffald.

På nogle batterier vises symbolet med et kemisk symbol.

Det kemiske symbol for kviksølv (Hg) eller bly (Pb) tilføjes, hvis batteriet indeholder over 0,0005 % kviksølv eller 0,004 % bly.

Ved at sikre, at sådanne batterier bortskaffes korrekt, forebygges mod mulige negative konsekvenser for sundhed og miljø, som kunne opstå ved en forkert affaldshåndtering af batteriet.

Genvinding af materialer er med til at bevare naturens ressourcer.

Hvis et produkt kræver vedvarende elektricitetsforsyning af hensyn til sikkerheden, ydeevnen eller dataintegriteten, må batteriet kun fjernes af dertil uddannet personale. For at sikre en korrekt håndtering af batteriet bør det udtjente produkt kun afleveres på dertil indrettede indsamlingspladser beregnet til affaldshåndtering af elektriske og elektroniske produkter.

Oplysninger om øvrige batterier findes i afsnittet om sikker fjernelse af batterier. Batteriet skal derefter afleveres på et indsamlingssted beregnet til affaldshåndtering og genindvinding af batterier. Yderligere information om genindvinding af dette produkt eller batteri kan fås ved at kontakte den kommunale genbrugsstation eller den butik, hvor produktet blev købt.

Bemærkning til kunder: Følgende informationer er kun gældende for udstyr, der er solgt i lande, hvor EU-direktiverne gælder.

Dette produkt er fremstillet af Sony Corporation, 1-7-1 Konan Minato-ku Tokyo, 108-0075 Japan. Den autoriserede repræsentant for EMC og produktsikkerhed er Sony Deutschland GmbH, Hedelfinger Strasse 61, 70327 Stuttgart, Tyskland. For service eller garanti henviser vi til de adresser, som fremgår af separate service- eller garantidokumenter.

### Til kunder i Australien

Udstyret skal installeres og betjenes med en mindsteafstand på 20 cm mellem strålekilden og personens krop (gælder ikke lemmer: hænder, håndled, fødder og ankler).

### Hovedenheden

Navnepladen findes yderst på bagsiden.

### Forholdsregler

#### Om strømkilder

- Strømmen til enheden er ikke afbrudt, så længe den er forbundet til stikkontakten. Dette gælder også, selvom der er slukket for enheden.
- Da stikkontakten bruges til at afbryde enhedens strømtilførsel, skal du slutte enheden til en lettilgængelig stikkontakt. Hvis du bemærker noget unormalt ved enheden, skal du straks trække netledningen ud af stikkontakten.

### Om 3D-videobilleder

Nogle mennesker kan opleve ubehag (f.eks. belastning af øjnene, træthed eller utilpashed), når de ser 3D-videobilleder. Sony anbefaler alle brugere at holde pause med jævne mellemrum, når de ser 3D-videobilleder. Hvor længe og hvor ofte, en person skal holde pause, varierer fra person til person. Du kan bedst selv finde ud af, hvad der fungerer bedst for dig. Hvis du oplever ubehag, skal du stoppe med at se 3D-videobilleder, indtil ubehaget er forsvundet. Kontakt eventuelt en læge, hvis du mener, at der er brug for det. Du bør også læse (i)

betjeningsvejledningen og/eller advarselsmeddelelsen for andet udstyr eller Blu-ray Disc-indhold, som bruges eller afspilles med dette produkt, og (ii) se vores website (<http://esupport.sony.com/>) for de seneste oplysninger. Små børns syn (især dem under seks år) udvikler sig stadig. Søg læge (f.eks. en børnelæge eller øjnelæge), før du giver små børn lov til at se 3D-videobilleder.

Voksne bør holde øje med små børn for at være sikker på, at de følger ovenstående anbefalinger.

### Den trådløse transceiver (EZW-RT50) og Blu-ray Disc/DVD-modtageren (HBD-L800)

#### (til kunder i Australien)

Udstyret skal installeres og betjenes med en mindsteafstand på 20 cm mellem strålekilden og personens krop (gælder ikke lemmer: hænder, håndled, fødder og ankler).

### Den trådløse transceiver (EZW-RT50) og Blu-ray Disc/DVD-hjemmebio-grafsystemet (BDV-L600/BDV-L800/BDV-L800M) (til kunder i Europa)

Se "Wireless Product Compliance Information" (medfølger).

### Kopibeskyttelse

Vær opmærksom på de avancerede systemer til beskyttelse af indhold på Blu-ray Disc™- og DVD-medier. Disse systemer, som kaldes AACs (Advanced Access Content System) og CSS (Content Scramble System), kan indeholde restriktioner for afspilning, analogt output og andre lignende funktioner. Betjeningen af dette produkt og restriktionerne for det afhænger af købsdatoen, da ledelsen bag AACs kan tilføje eller ændre restriktionsregler efter købsdatoen.

### Ophavsret og varemærker

- Dette system fungerer med Dolby\* Digital og DTS\*\* Digital Surround System.
  - \* Fremstillet på licens fra Dolby Laboratories. Dolby og det dobbelte D-symbol er varemærker tilhørende Dolby Laboratories.
  - \* Fremstillet under følgende amerikanske patentnumre: 5.451.942; 5.956.674; 5.974.380; 5.978.762; 6.226.616; 6.487.535; 7.212.872; 7.333.929; 7.392.195; 7.272.567 og andre udstedte og anmeldte patenter i USA og andre lande. DTS, DTS-HD og symbolet er registrerede varemærker, og DTS-HD Master Audio og DTS-logoerne er varemærker tilhørende DTS, Inc..

Produkt indeholder software. © DTS, Inc. Alle rettigheder forbeholdes.

- Dette system har indbygget High-Definition Multimedia Interface-teknologi (HDMI™). HDMI, HDMI-logoet og High-Definition Multimedia Interface er varemærker eller registrerede varemærker tilhørende HDMI Licensing LLC i USA og andre lande.
- Java er et varemærke tilhørende Oracle og/eller dets affilerede selskaber.
- "BD-LIVE" og "BONUSVIEW" er varemærker tilhørende Blu-ray Disc Association.
- "Blu-ray Disc" er et varemærke.
- Logoerne "Blu-ray Disc", "DVD+RW", "DVD-RW", "DVD+R", "DVD-R", "DVD VIDEO" og "CD" er varemærker.
- "Blu-ray 3D" og "Blu-ray 3D"-logoet er varemærker tilhørende Blu-ray Disc Association.
- "BRAVIA" er et varemærke tilhørende Sony Corporation.
- "AVCHD" og "AVCHD"-logoet er varemærker tilhørende Panasonic Corporation og Sony Corporation.
- "XMB" og "cross media bar" er varemærker tilhørende Sony Corporation og Sony Computer Entertainment Inc.
- "PLAYSTATION" er et varemærke tilhørende Sony Computer Entertainment Inc.
- Musik- og videogenkendelsesteknologi og relaterede data leveres af Gracenote. Gracenote er industristandarden for levering af musikgenkendelsesteknologi og relateret indhold. Se [www.gracenote.com](http://www.gracenote.com) angående yderligere oplysninger. CD, DVD, Blu-ray Disc og musik- og video-relaterede data fra Gracenote, Inc., copyright © 2000 til i dag Gracenote. Gracenote-software, copyright © 2000 til i dag Gracenote. Ét eller flere patenter, som ejes af Gracenote, gælder for dette produkt og denne

service. Se Gracenote-websiden angående en ikke-udtømmende liste over gældende Gracenote-patenter. Gracenote, CDDB, MusicID, MediaVOCS, Gracenote-logo og -logotype samt "Powered by Gracenote"-logoet er enten registrerede varemærker eller varemærker tilhørende Gracenote i USA og/eller andre lande.



- Wi-Fi CERTIFIED™-logoet er et certificeringsmærke tilhørende Wi-Fi Alliance.
- Wi-Fi Protected Setup™-mærket er et mærke tilhørende Wi-Fi Alliance.
- "Wi-Fi CERTIFIED™" og "Wi-Fi Protected Setup™" er varemærker tilhørende Wi-Fi Alliance.
- "PhotoTV HD" og "PhotoTV HD"-logoet er varemærker tilhørende Sony Corporation.
- MPEG Layer-3-lydkodningsteknologi og -patenter er givet i licens fra Fraunhofer IIS og Thomson.
- iPhone, iPod, iPod classic, iPod nano og iPod touch er registrerede varemærker tilhørende Apple Inc. i USA og andre lande.



- "Made for iPod" og "Made for iPhone" betyder, at noget elektronisk tilbehør er lavet med særligt henblik på at blive sluttet til en iPod eller iPhone, og at tilbehøret er blevet certificeret af producenten til at opfylde Apples standarder vedrørende ydelse. Apple er ikke ansvarlig for brugen af denne enhed eller enhedens overensstemmelse med sikkerhedsstandarder og lovmæssige standarder. Bemærk, at brugen af dette tilbehør sammen med iPod eller iPhone kan påvirke trådløs funktionalitet.

- Windows Media er enten et registreret varemærke eller varemærke tilhørende Microsoft Corporation i USA og/eller andre lande.

Dette produkt gør brug af teknologi til beskyttelse af ophavsret for Microsoft. Brug eller distribution af denne teknologi uden for dette produkt er forbudt uden nødvendig licens(er) fra Microsoft. Indholdsejere bruger Microsoft PlayReady™-indholdsadgangsteknologi til at beskytte deres ophavsret, herunder ophavsretligt beskyttet indhold. Dette produkt benytter PlayReady-teknologi til at skaffe adgang til PlayReady-beskyttet-indhold og/eller WMDRM-beskyttet-indhold. Hvis produktet ikke giver tilstrækkelige restriktioner for brug af indhold, kan indholdsejerne kræve af Microsoft, at de annullerer produktets mulighed for at bruge PlayReady-beskyttet-indhold. Annullering skulle ikke påvirke ubeskyttet indhold eller indhold, der er beskyttet af andre indholdsadgangsteknologier. Indholdsejere kan kræve af dig, at du opgraderer PlayReady til at skaffe adgang til deres indhold. Hvis du afviser en opgradering, vil du ikke kunne få adgang til indhold, der kræver denne opgradering.

- DLNA™, DLNA-logoet og DLNA CERTIFIED™ er varemærker, servicemærker eller certificeringsmærker tilhørende Digital Living Network Alliance.
- Alle andre varemærker tilhører deres respektive ejere.
- Andre navne på systemer og produkter er generelt varemærker eller registrerede varemærker tilhørende de respektive producenter. Symbolerne ™ og ® bruges ikke i denne vejledning.

---

# Om denne betjenings- vejledning

- Anvisningerne i disse betjeningsvejledninger beskriver knapper på fjernbetjeningen. Du kan også bruge knapperne på hovedenheden, hvis de har samme eller tilsvarende navne som knapperne på fjernbetjeningen.
- I denne vejledning bruges "disk" som en generel henvisning til BD'er, DVD'er, Super Audio CD'er og CD'er, medmindre andet er angivet i teksten eller illustrationerne.
- Anvisningerne i denne vejledning gælder for BDV-L800, BDV-L800M og BDV-L600. Eksemplerne er taget fra model BDV-L600. Betjeningsmæssige forskelle angives i teksten, f.eks. "kun BDV-L600".
- Nogle illustrationer er gengivet som typetegninger, der kan være anderledes end de konkrete produkter.
- Elementerne på tv-skærmen varierer fra sted til sted.
- Standardindstillingen er understreget.

# Indhold

Om denne betjeningsvejledning .....	5
Udpakning .....	7
Oversigt over dele og knapper .....	10

## Introduktion

<b>Trin 1: Installation af systemet .....</b>	<b>16</b>
<b>Trin 2: Tilslutning af systemet .....</b>	<b>18</b>
<b>Trin 3: Udførelse af Lynopsætning..</b>	<b>32</b>
<b>Trin 4: Valg af kilde .....</b>	<b>33</b>
<b>Trin 5: Surroundsound .....</b>	<b>34</b>

## Afspilning

Afspilning af en disk .....	36
Afspilning fra en USB-enhed .....	37
Brug af iPod/iPhone .....	38
Afspilning via netværk .....	40
Tilgængelige elementer .....	42

## Lydindstilling

Valg af en effekt, der passer til kilden ...	45
Valg af lydformat, flersprogede spor eller kanal .....	45
Multipleks broadcast-lyd .....	46

## Tuner

Brug af radioen .....	47
Brug af radiodatasystemet (RDS) .....	48

## Andre betjeningsmuligheder

Brug af funktionen Kontrol til HDMI til "BRAVIA" Sync .....	49
Indstilling af højttalerne .....	50
Brug af timerfunktionen .....	51
Deaktivering af hovedenhedens knapper .....	51
Betjening af tv'et og andre komponenter med den medfølgende fjernbetjening .....	52
Sådan spares strøm i standby .....	53
Brug af internettet .....	53
Flere indstillinger af det trådløse system .....	55
Opsætning af netværket .....	56

## Indstillinger og justeringer

Brug af opsætningsmenuen .....	60
[Indstillingsvejledning for fjernbetjening] .....	60
[Netværksopdatering] .....	61
[Skærmindstillinger] .....	61
[Indstillinger for lyd] .....	62
[BD/DVD-visningsindstillinger] .....	63
[Indstillinger for børnesikring] .....	63
[Musikindstillinger] .....	64
[Systemindstillinger] .....	64
[Netværksindstillinger] .....	65
[Lynopsætning] .....	66
[Nulstilling] .....	66

## Yderligere oplysninger

Forholdsregler .....	67
Bemærkninger om diske .....	68
Fejlfinding .....	69
Understøttede diske .....	74
Understøttede filtyper .....	75
Understøttede lydformater .....	76
Specifikationer .....	77
Liste over sprogkoder .....	79
Indeks .....	80

# Udpakning

## BDV-L800/BDV-L800M

- Hovedenhed (1)

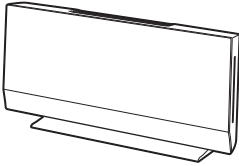

- Fronthøjtalere (2)

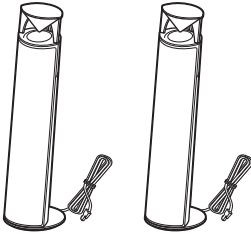

- Subwoofer (1)

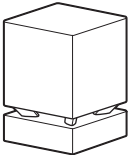

- FM-ledningsantenne (1)



- Fjernbetjening (1)

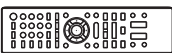

- R6-batterier (AA) (2)



- Til iPod/iPhone (TDM-iP30) (1)

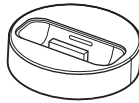

- Videokabel for konsol til iPod/iPhone (1)



- USB-kabel (1)



- Foddæksel (1)

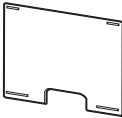

- Trådløse transceivere (EZV-RT50) (2)



- Vekselstrømsadapter (1)

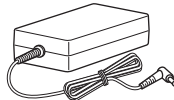

- Netledning (1)

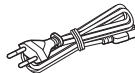

- Højtalerstativer (2)

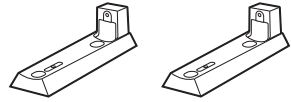

- Skruer (sølv) (2)



- Vægmonteringsklamme A (1)

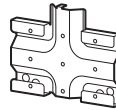

- Vægmonteringsklamme B (1)



- Betjeningsvejledning (kun australske modeller)

- Hurtig installationsvejledning

- Vejledning til installation af højttalere

- Vejledning til installation af hovedenhed

- Information om softwarelicens

- Wireless Product Compliance Information

- Garanti

- Referencevejledning (kun modeller i Europa)

## BDV-L600

- Hovedenhed (1)

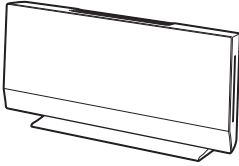

- Fronthøjtalere (2)

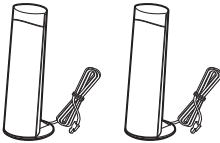

- Subwoofer (1)

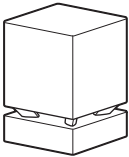

- FM-ledningsantenne (1)

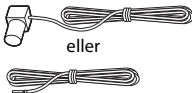

- Fjernbetjening (1)

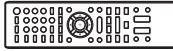

- R6-batterier (AA) (2)



- Til iPod/iPhone (TDM-iP30) (1)

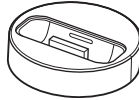

- Videokabel for konsol til iPod/iPhone (1)



- USB-kabel (1)



- Foddæksel (1)

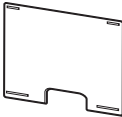

- Trådløse transceivere (EZW-RT50) (2)



- Vekselstrømsadapter (1)

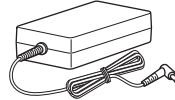

- Netledning (1)



- Betjeningsvejledning (kun australske modeller)
- Hurtig installationsvejledning
- Vejledning til installation af højtalere
- Vejledning til installation af hovedenhed
- Information om softwarelicens
- Wireless Product Compliance Information
- Garanti
- Referencevejledning (kun modeller i Europa)



## Klargøring af fjernbetjeningen

Sæt to R6-batterier (AA) (medfølger) i fjernbetjeningen, og sørg for, at batteriernes ⊕- og ⊖-pol vender korrekt.

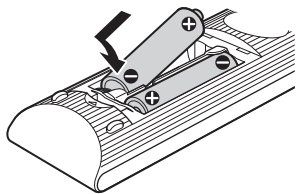

# Øversigt over dele og knapper

Yderligere oplysninger findes på siderne i parentes.

## Hovedenhed

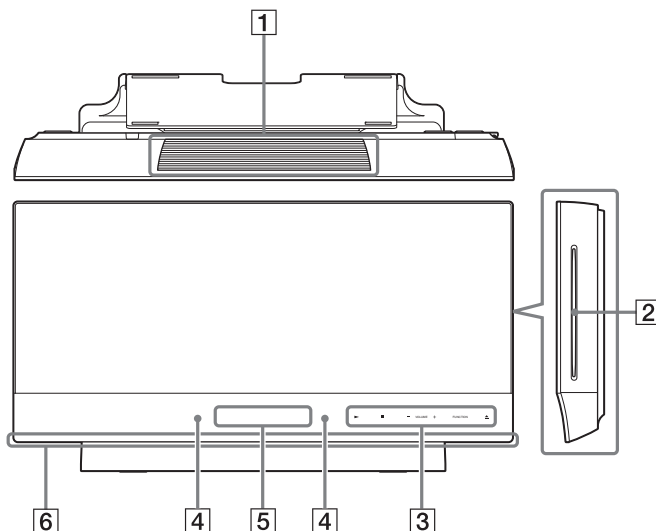

**1** Ventilationsåbninger

**2** Diskindgang (side 36)

**3** Soft-touch-knapper/-indikatorer

### ► (afspil)

Starte eller genoptager en afspilning (genoptag afspilning).

Afspiller et diasshow, når der isættes en disk med JPEG-billedfiler.

### ■ (stop)

Stopper afspilningen og husker stoppunktet (genoptagelsespunktet).

Genoptagelsespunktet for en titel/et spor er det sidste punkt, du afspillede, eller det sidste billede i en billedmappe.

### VOLUME +/-

Justerer systemets lydstyrke.

### FUNCTION

Vælger en kilde til afspilning.

### ▲ (skub ud)

Skubber disken ud.

**4** Fjernbetjeningsmodtager

**5** Frontpaneldisplay

**6** Oplyst LED (side 64)

## Om soft-touch-knapper/-indikatorer

Disse knapper fungerer, når soft-touch-knapindikatorerne lyser.

Du kan slå indikatorerne til og fra med indstillingen [Illumination/display] (side 64).

Når du indstiller [Illumination/display] til [Simpel/Fra], slukkes indikatorerne. I denne situation kan du berøre enhver soft-touch-knap.

Når indikatorerne lyser, kan du berøre den ønskede knap.

### Bemærk

- Disse knapper virker ved let berøring. Du må ikke trykke hårdt på dem.

### Set fra siden (uden paneldæksel)

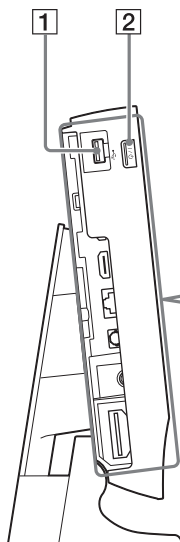

### Bagpanel

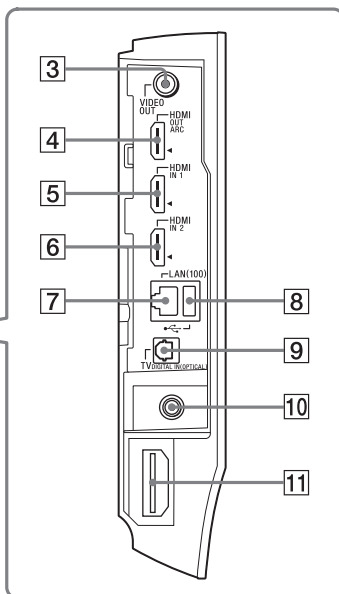

**1**  **(USB) (port til venstre) (side 37)**  
Bruges til tilslutning af en USB-enhed.

**2**  **(tændt/standby)**  
Tænder hovedenheden eller sætter den på standby.

**3** **VIDEO OUT-stik (side 19)**

**4** **HDMI OUT-stik (side 19)**

**5** **HDMI IN 1-stik (side 21)**

**6** **HDMI IN 2-stik (side 21)**

**7** **LAN(100)-stik (side 23)**

**8**  **(USB) (port på bagside) (side 37)**  
Bruges til tilslutning af en USB-enhed.

**9** **TV DIGITAL IN-stik (OPTICAL) (side 19)**

**10** **ANTENNA FM 75 Ω COAXIAL-stik (side 22)**

**11** **Port til trådløs transceiver (EZW-RT50/  
EZW-RT20) (side 25)**

EZW-RT50 leveres med systemet.

## Frontpaneldisplay

### Om indikatorer på frontpaneldisplayet

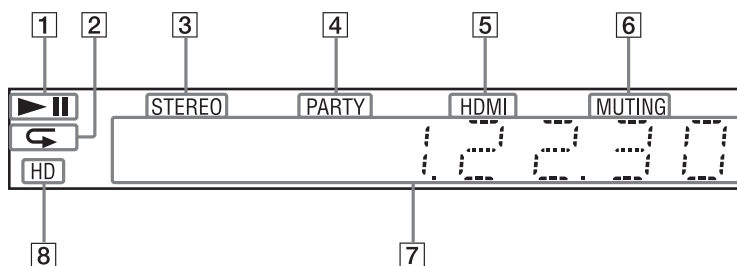

- 1** Viser systemets afspilningsstatus.
- 2** Lyser, når gentaget afspilning er aktiveret.
- 3** Lyser, når der modtages stereolyd (kun radio)
- 4** Lyser, når systemet afspiller via funktionen PARTY STREAMING.
- 5** Lyser, når HDMI OUT -stikket er sluttet korrekt til HDCP (High-bandwidth Digital Content Protection)-kompatibelt udstyr med HDMI- eller DVI (Digital Visual Interface)-indgang.
- 6** Lyser, når lyden er slået fra.
- 7** Viser systemets status som f.eks. radiofrekvens.
- 8** Lyser, når der modtages et 720p/1080i/1080p-videosignal fra HDMI OUT-stikket.

# Subwoofer

## Frontpanel

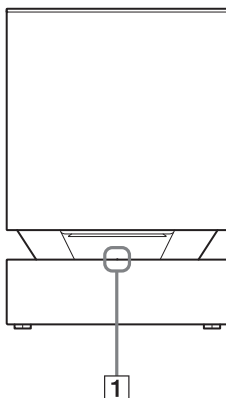

### 1 LINK/STANDBY-indikator

Du kan kontrollere status for den trådløse transmission mellem hovedenheden og subwooferen.

Indikator	Status
Lyser grønt.	Systemet tændes, den trådløse transmission aktiveres, og lydsignalerne modtages.
Bliver orange.	Systemet tændes, den trådløse transmission aktiveres med funktionen Secure Link, og lydsignalerne modtages.
Blinker grønt hurtigt.	Den trådløse transceiver er ikke sat korrekt i porten til den trådløse transceiver.
Blinker langsomt grønt eller orange.	Den trådløse transmission er deaktiveret.
Lyser rødt.	Subwooferen er sat på standby, mens systemet er sat på standby, eller den trådløse transmission er deaktiveret.
Lyser ikke.	Subwooferen er slukket.
Blinker rødt.	Subwooferens beskyttelse er aktiveret.

## Bagpanel

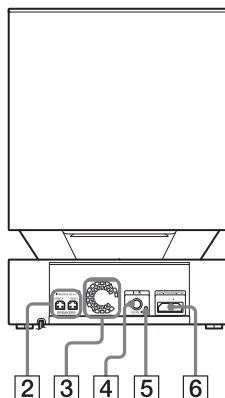

### 2 SPEAKERS-stik

### 3 Ventilationsåbninger

### 4 I/⏻ (strømknop)

Tænder og slukker subwooferen.

### 5 SECURE LINK-knap (side 55)

Starter funktionen Secure Link.



### 6 Port til trådløs transceiver (EZW-RT50/ EZW-RT20) (side 25)

EZW-RT50 leveres med systemet.

## Fjernbetjening

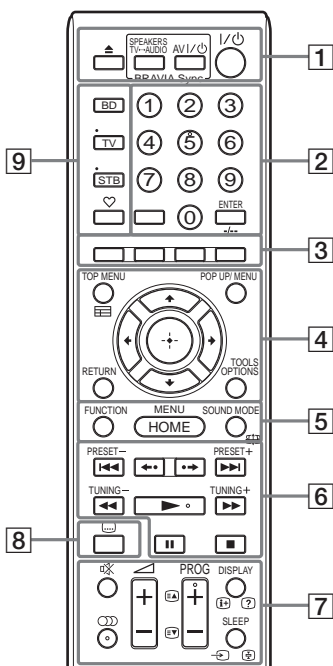
Nedenfor beskrives kun knapperne til systembetjening. Se 6 for knapperne til betjening af tilsluttede enheder.



- Knap nummer 5 og knappen , **PROG** +  er blindfingermarkeringsknapper. Brug blindfingermarkeringsknappen som referencepunkt, når du betjener fjernbetjeningen.
- Navne på knapper, som fungerer, når du har trykket på knapperne **TV** eller **STB**, er angivet med gul eller grøn mærkat.

### 1 (skub ud)

Skubber disken ud.

### **SPEAKERS TV** ↔ **AUDIO**

Angiver, om tv-lyden udsendes fra systemets højttalere eller tv'ets højttaler(e). Denne funktion virker kun, når [Kontrol til HDMI] er indstillet til [Til] (side 65).

### **AV** **I/⏻** (tændt/standby) (side 52)

Tænder tv'et eller en anden komponent, eller sætter tv'et eller andre komponenter på standby.

### **I/⏻** (tændt/standby) (side 32, 47)

Tænder systemet eller sætter det i standby.

### 2 **Nummerknapper** (side 48, 52)

Indtast titel/kapitelnummer, forudindstillet stationsnummer osv.

### **ENTER**

Åbner et valgt element.

### 3 **Farveknapper** (rød/grøn/gul/blå)

Genvejsknapper til valg af elementer i menuer på nogle BD'er (kan også bruges til Java-baseret interaktiv betjening af BD'er).

### 4 **TOP MENU**

Åbner eller lukker topmenuen på BD'er eller DVD'er.

### **POP UP/MENU**

Åbner eller lukker BD-ROM'ens pop op-menu eller menuen på en DVD.

### **OPTIONS** (side 34, 42, 54)

Viser indstillingsmenuen på tv-skærmen eller frontpaneldisplayet. (Stedet afhænger af den valgte funktion.)

### **RETURN**

Skifter til forrige visning.

Flytter markeringen til et vist element.

 (**åbn**)

Åbner et valgt element.

- 5 FUNCTION (side 33, 47)**  
Vælger en kilde til afspilning.  
**HOME (side 32, 47, 50, 53, 55, 56, 60)**  
Åbner og lukker startmenuen på systemet.  
**SOUND MODE (side 45)**  
Vælger en lydtilstand.

**6 Knapper til betjening af afspilning**

Se afsnittet “Afspilning” (side 36).

**◀◀/▶▶ (forrige/næste)**

Spring til foregående/næste kapitel, spor eller fil.

**◀•/•▶ (afspil igen/gå frem)**

Afspiller kort den aktuelle sekvens i 10 sekunder/går hurtigt fremad i den aktuelle sekvens i 15 sekunder.

**◀◀/▶▶ (hurtig/langsom/frys billede)**

Gå hurtigt tilbage/hurtigt fremad på en disk under afspilningen. Hver gang du trykker på knappen, ændres søgehastigheden. Tryk på en af disse knapper i mere end et sekund i pausetilstand for at afspille i slowmotion. Tryk på en af knapperne i pausetilstand for at afspille et billede ad gangen.

Slowmotion og afspilning af et enkelt billede er ikke tilgængelig for Blu-ray 3D-diske.

**▶ (afspil)**

Starter eller genoptager en afspilning (genoptag afspilning).

Aktivterer ettryksafspilning (side 49), når systemet er tændt og indstillet til “BD/DVD”-funktion.

**|| (pause)**

Sætter en afspilning på pause eller genoptager afspilningen.

**■ (stop)**

Stopper afspilningen og husker stoppunktet (genoptagelsespunktet). Genoptagelsespunktet for en titel/et spor er det sidste punkt, du afspillede, eller det sidste billede i en billedmappe.

**Knapper til betjening af radio**

Se afsnittet “Tuner” (side 47).

**PRESET +/-**

**TUNING +/-**

- 7**  **(slå lyd fra)**  
Slår lyden fra midlertidigt.

 **(lyd) (side 45, 46)**

Vælger lydformat/spor.

 **(lydstyrke) +/- (side 47)**

Justerer lydstyrken.

**DISPLAY (side 37, 40, 53)**

Viser oplysninger om afspilning og webbrowser på tv-skærmen.

Viser den forudindstillede radiostation, frekvens osv. på frontpaneldisplayet.

Viser streamede oplysninger på frontpaneldisplayet, når funktionen er indstillet til noget andet end “BD/DVD”. Når systemet er indstillet til funktionen “HDMI1,” “HDMI2” eller “TV”, vises de streamede oplysninger kun, når der modtages et digitalt signal.

De streamede oplysninger vises måske ikke for den aktuelle stream eller det element, der afkodes.

**SLEEP (side 51)**

Indstiller timerfunktionen.

- 8**  **(undertekster) (side 63)**

Vælger sprog for undertekster, hvis der er optaget undertekster på flere sprog på en BD-ROM/DVD VIDEO.

- 9** **Betjeningsknapper (side 52)**

Skifter komponent, som skal betjenes med fjernbetjeningen.

BD: Du kan betjene dette Blu-ray Disc/DVD Home Theatre System.

TV: Du kan betjene et tv.

STB: Du kan betjene en kabelboks, digital satellitmodtager, digital videomodtager osv.

 **(favoritter)**

Viser det internetindhold, der er føjet til favoritterlisten. Du kan gemme 18 favoritter.

## Introduktion

## Trin 1: Installation af systemet

Du kan vælge den ene af tre positioner til installation af hovedenheden: lodret position, vandret position eller på væggen. Yderligere oplysninger finder du i afsnittet "Valg af position til installation af hovedenheden" (side 27).

Fronthøjtalerne kan også hænges op på væggen. Se den medfølgende "Vejledning til installation af højttalere".

### Placering af systemet

Placer systemet som vist på tegningen nedenfor.

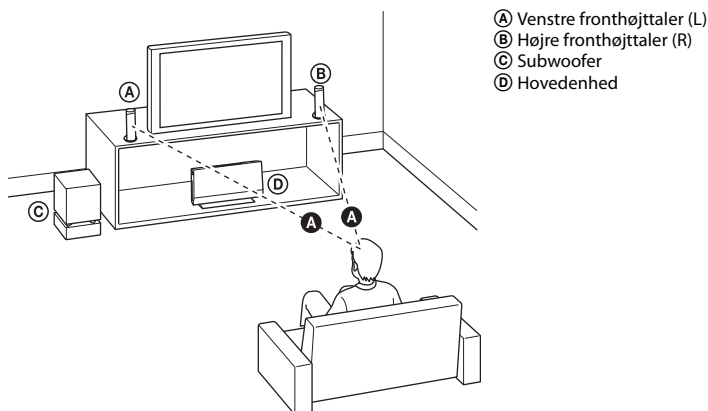

- Ⓐ Venstre fronthøjtaler (L)
- Ⓑ Højre fronthøjtaler (R)
- Ⓒ Subwoofer
- Ⓓ Hovedenheden

#### Bemærk

- Du skal være forsigtig med at placere højttalerne og/eller højttalerfodderne på specialbehandlet gulv (vokset, olieret, poleret, osv.), da det kan give pletter eller misfarvning.
- Efterlad plads til ilægning/udskubning af diske (ca. 15 cm) til højre for (diskindgangen) hovedenheden, hvis der står en genstand i nærheden.

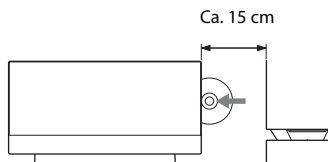

- Du må ikke læne dig op ad højttaleren, da den kan vælte.
- Afhængigt af subwoofers placering kan der opstå billedforvrængning på tv-skærmen. I dette tilfælde skal subwooferen flyttes væk fra tv'et.
- Du må ikke blokere hovedenhedens ventilationsåbninger (side 10).
- Anbring begge fronthøjtalere med samme afstand til lyttepositionen (Ⓐ).
- Fronthøjtalerne skal placeres mindst 0,6 m fra hinanden.



- Placer fronthøjtalerne, så de står længere fremme end tv'et. Sørg for, at der ikke er hindringer foran højtalerne.
- Begge fronthøjtalere skal pege lige fremad. Højtalerne må ikke placeres skråt.

### Bemærkning om håndtering af subwooferen

Du må ikke tage fat i subwoofere ns midterste åbning, når den skal løftes. Dette kan beskadige højtalerdriveren. Tag fat under bunden af subwooferen, når den skal løftes.

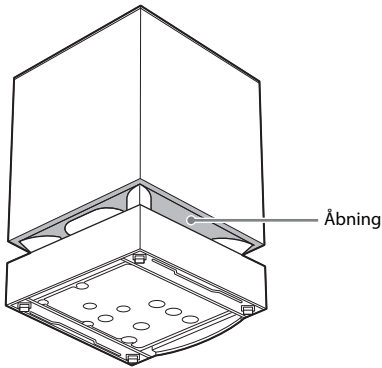

#### Tip

- Det anbefales at placere subwooferen på et hårdt gulv.
- Du kan vælge at placere subwooferen til venstre eller højre for hovedenheden, så den vender mod lyttepositionen.

## Trin 2: Tilslutning af systemet

Yderligere oplysninger om tilslutning af systemet findes på følgende sider.

Slut ikke hovedenhedens og subwoofersens netledning til en stikkontakt, før alle andre forbindelser er oprettet.

### Bemærk

- Når du slutter en anden komponent til en volumenkontrol, skal du skrue lydstyrken af de andre komponenter ned til et niveau, hvor lyden ikke forvrænges.

### Tilslutning af højttalerne i subwooferen

Tilslut højttalerkablerne, så de svarer til farverne på SPEAKERS-stikkene på subwooferen.

Når du tilslutter subwooferen, skal stikket trykkes ind, indtil det klikker på plads.

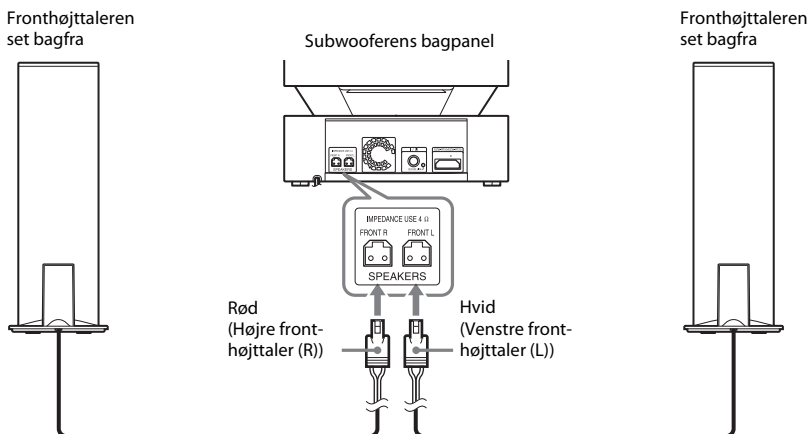

### Aftagelse af paneldækslet fra hovedenheden

Før du tilslutter kablerne, skal du tage paneldækslet af hovedenheden.

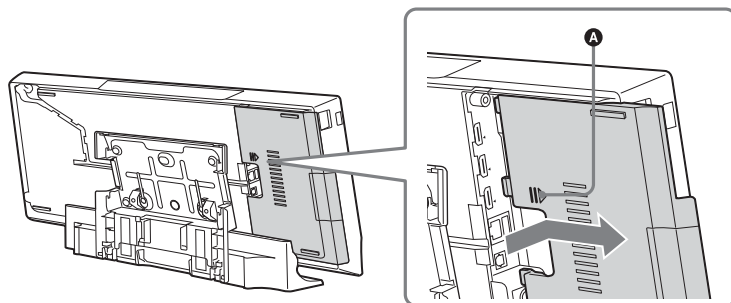

Tryk forsigtigt på paneldækslet ved (A), og skyd det derefter ud til siden.

## Tilslutning af tv'et

Slut systemet til dit tv for at få vist billedet af systemet på tv'et og høre tv-lyden via systemets højttalere.

Vælg tilslutningsmetoden i henhold til stikkene og funktionerne på dit tv.

- Hvis dit tv har et HDMI-stik, der er mærket "ARC\*": Tilslutning **(A)**
- Hvis dit tv har et HDMI-stik: Tilslutning **(A)** og **(C)**
- Hvis dit tv ikke har nogen HDMI-stik: Tilslutning **(B)** og **(C)**

### Videotilslutninger

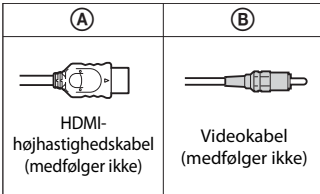

### Lydtilslutning

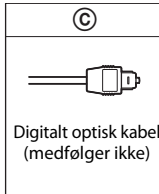

Hovedenhedens bagpanel

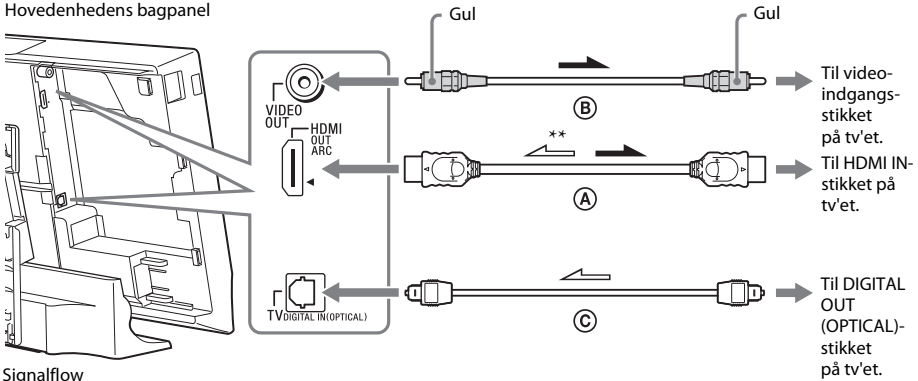

Signalflow

- : Videosignal
- - - : Lydsignal

\* Audio Return Channel. Yderligere oplysninger finder du i afsnittet "Om Audio Return Channel" (side 20).

\*\* Kun hvis tv'et er kompatibelt med funktionen Audio Return Channel.

## **A Tilslutning med HDMI-kabel**

Hvis dit tv har et HDMI-stik, skal tv'et tilsluttes med et HDMI-højhastighedskabel. Billedkvaliteten forbedres i forhold til andre typer af tilslutning.

Når tilslutningen udføres med et HDMI-højhastighedskabel, skal du vælge typen af udgangssignal, når du foretager Lynopsætning (side 32).

Der er oplysninger om flere HDMI-indstillinger under "[HDMI-indstillinger]" (side 65).

### **Om Audio Return Channel**

En tilslutning med HDMI-højhastighedskabel udsender også digitale lydsignaler fra tv'et, hvis tv'et er kompatibelt med funktionen Audio Return Channel. Du behøver ikke lave en separat lydtilslutning for at høre lyden fra tv'et. Oplysninger om indstilling af funktionen Audio Return Channel finder du under [Audio Return Channel] (side 65).

## **B Tilslutning med videokabel**

Hvis dit tv ikke har et HDMI-stik, skal du bruge denne tilslutning.

## **C Tilslutning med digitalt optisk kabel**

Denne tilslutning udsender et lydsignal fra tv'et til systemet. Opret denne forbindelse for at lytte til tv-lyden via systemet. Med denne tilslutning modtager systemet et Dolby Digital-multipleks broadcast-signal, der gør det muligt at afspille multipleks broadcast-lyd.

### **Bemærk**

- Du kan høre tv-lyden ved at vælge funktionen "TV" (side 33).

## Tilslutning af andre komponenter med et HDMI (OUT)-stik

Du kan tilslutte en komponent, som har et HDMI (OUT)-stik, f.eks. en set-top-boks/digital satellitmodtager eller PLAYSTATION®3 osv. med et HDMI-højhastighedskabel. En tilslutning med HDMI-højhastighedskabel kan både udsende video- og lydsignaler. Hvis du tilslutter systemet og komponenten ved hjælp af et HDMI-højhastighedskabel, kan du nyde digitale billeder og lyd af høj kvalitet via HDMI IN 1- eller HDMI IN 2-stikket.

Hovedenhedens bagpanel

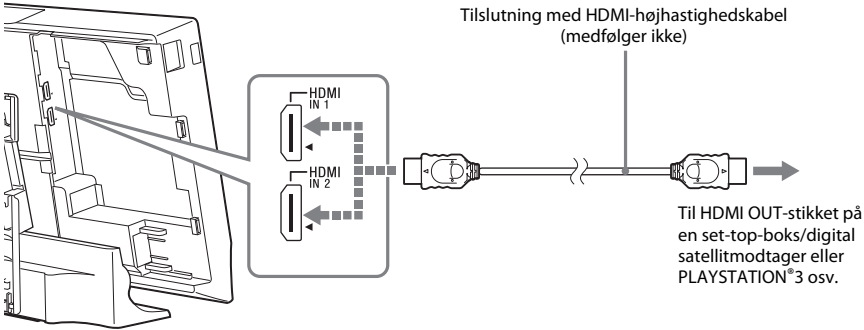

### Bemærk

- Videosignaler fra HDMI IN 1/2-stikkene sendes kun til HDMI OUT-stikket, hvis funktionen "HDMI1" eller "HDMI2" er valgt.
- Du skal måske ændre indstillingen for lydudgangen for at kunne udsende et lydsignal fra HDMI IN 1/2-stikket til HDMI OUT-stikket. Yderligere oplysninger finder du i afsnittet [Lydudgang] i [Indstillinger for lyd] (side 62).
- Du kan ændre lydindgangen for komponenten, som er sluttet til HDMI IN 1-stikket, til TV DIGITAL IN (OPTICAL)-stikket. Yderligere oplysninger finder du i afsnittet [HDMI1-lydindgangstilstand] i [HDMI-indstillinger] (side 65). (kun modeller i Europa.)

## Tilslutning af antenne

Hovedenhedens bagpanel

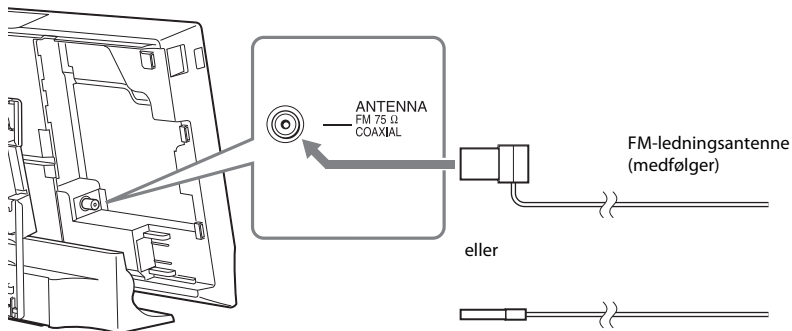

### Bemærk

- FM-ledningsantennen skal rettes helt ud.
- Når FM-ledningsantennen er tilsluttet, skal den placeres så vandret som muligt.

### Tip

- Hvis du har dårlig FM-modtagelse, skal du bruge et 75-ohm koaksialkabel (medfølger ikke) til at slutte hovedenheden til en udendørs FM-antenne.

## Tilslutning til netværket

### Bemærk

- Hvis du skal slutte systemet til netværket, skal du angive netværksindstillinger, der passer til dit brugermiljø og komponenterne. Yderligere oplysninger finder du i afsnittet "Opsætning af netværket" (side 56) og "[Netværksindstillinger]" (side 66).

### Til BDV-L800/BDV-L800M

Vælg den metode, der passer til dit LAN-miljø (Local Area Network).

- Hvis du bruger trådløst LAN  
Hvis systemet har indbygget Wi-Fi, og du kan slutte systemet til netværket ved at angive netværksindstillingerne.
- Hvis du bruger noget andet end trådløst LAN  
Opret forbindelse til netværket via en LAN-kabeltilslutning som følger.

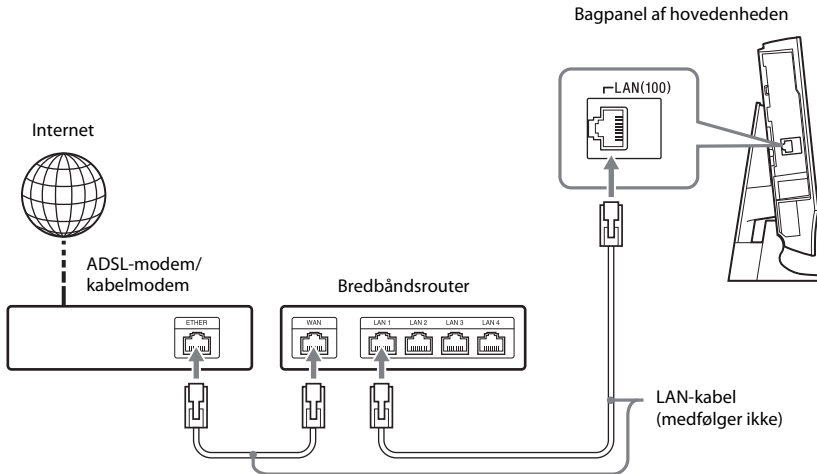

### Bemærk

- Afstanden mellem hovedenheden og den trådløse LAN-router afhænger af brugsmiljøet. Hvis systemet ikke kan oprette forbindelse til netværket, eller netværksforbindelsen er ustabil, skal du placere hovedenheden og den trådløse LAN-router tættere på hinanden. Hvis du ikke kan placere hovedenheden og den trådløse LAN-router tættere på hinanden, skal du bruge USB-adapteren til trådløst LAN (kun Sony UWA-BR100\*) som ekstraudstyr.
- Hvis du skal oprette forbindelse til et trådløst LAN med et 5 GHz frekvensbånd, skal du have USB-adapteren til trådløst LAN (kun Sony UWA-BR100\*) som ekstraudstyr.
- \* Fra og med marts 2011. USB-adapteren til trådløst LAN er muligvis ikke tilgængelig i alle regioner/lande.
- Du kan finde oplysninger om netværksindstillinger på følgende Sony-supportside:

Til kunder i Europa:  
<http://support.sony-europe.com>

Til kunder i andre lande/regioner:  
<http://www.sony-asia.com/support>

## Til BDV-L600

Vælg den metode, der passer til dit LAN-miljø (Local Area Network).

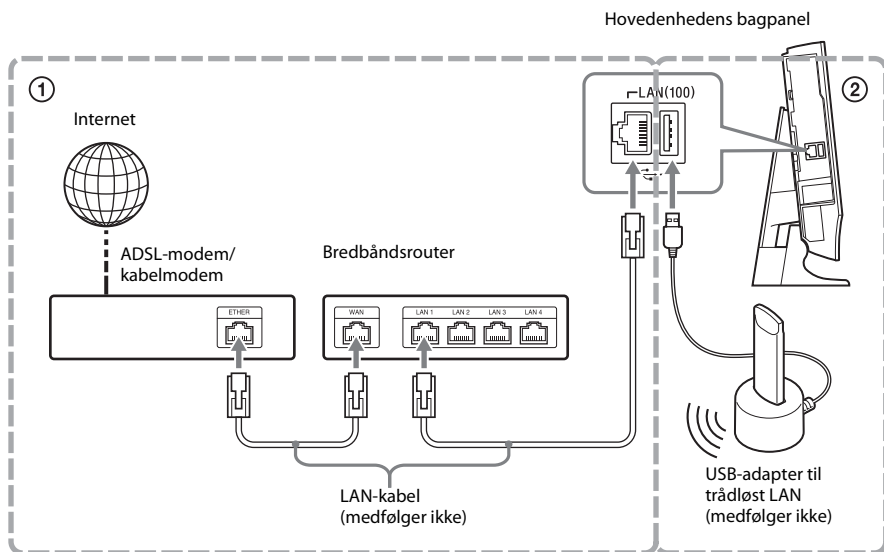

### 1 Kabeltilslutning

Brug et LAN-kabel til at slutte systemet til LAN(100)-indgangen på hovedenheden.

### 2 Trådløs USB-opsætning

Brug et trådløst LAN via USB-adapteren til trådløst LAN (kun Sony UWA-BR100\*).

USB-adapteren til trådløst LAN er muligvis ikke tilgængelig i alle regioner/lande.

\* Fra og med marts 2011.

Sluk hovedenheden, før du sætter tilslutningskablet i porten eller sætter USB-adapteren til trådløst LAN i basen. Du kan tænde hovedenheden igen, når du har sat USB-adapteren til trådløst LAN i basen og sat tilslutningskablet i -porten (USB) (bagpå eller venstre) (side 11).

#### Bemærk

- Placeringsafstanden mellem USB-adapteren til trådløst LAN og den trådløse LAN-router afhænger af brugsmiljøet. Hvis systemet ikke kan oprette forbindelse til netværket, eller hvis netværksforbindelsen er ustabil, skal du flytte USB-adapteren til trådløst LAN eller placere USB-adapteren til trådløst LAN tættere på den trådløse LAN-router.
- Du kan finde oplysninger om netværksindstillinger på følgende Sony-supportside:

Til kunder i Europa:

<http://support.sony-europe.com>

Til kunder i andre lande/regioner:

<http://www.sony-asia.com/support>



## Isættelse af trådløs transceiver

Hovedenheden sender lyd til den subwoofer, der er sluttet til fronthøjttalerne. Udfør følgende trin for at aktivere den trådløse transmission.

### 1 Sæt en trådløs transceiver i hovedenheden ved at matche markeringerne på bagpanelet.

Hovedenhedens bagpanel

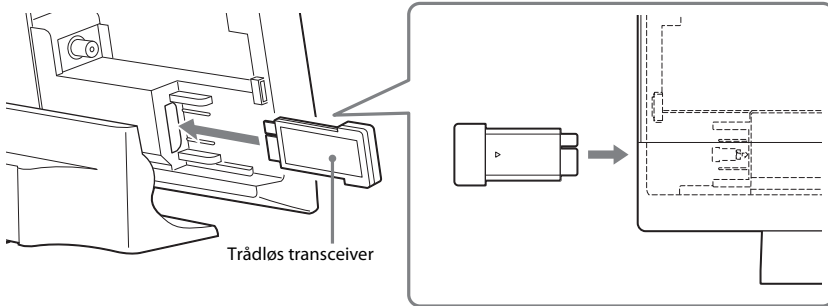

### 2 Sæt en trådløs transceiver i subwooferen.

Subwoofers bagpanel

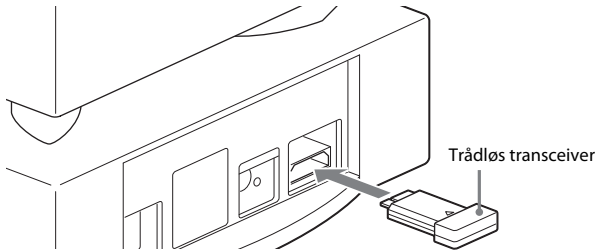

#### Bemærk

- Trådløs transmission aktiveres, når hovedenheden og subwooferen tændes (side 31).

## Tilslutning af netledning i hovedenheden

Slut ikke hovedenhedens netledning til en stikkontakt i væggen, før alle andre forbindelser er oprettet.

### 1 Slut netledningen til vekselstrømsadapteren.

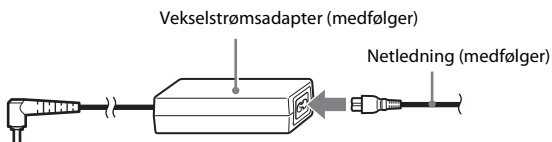

### 2 Sæt vekselstrømsadapterens kabelstik i DC IN 14V-stikket på bagsiden af hovedenheden.

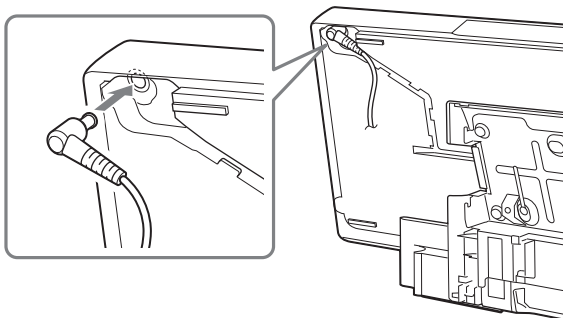

### Sådan frakobles vekselstrømsadapterens kabel

Løft (A) vekselstrømsadapterens kabelstik forsigtigt ud for at fjerne det fra mellemrummet på hovedenheden (1), drej kabelstikket 90 grader mod urets retning (2), og træk det derefter ud fra hovedenheden (3).

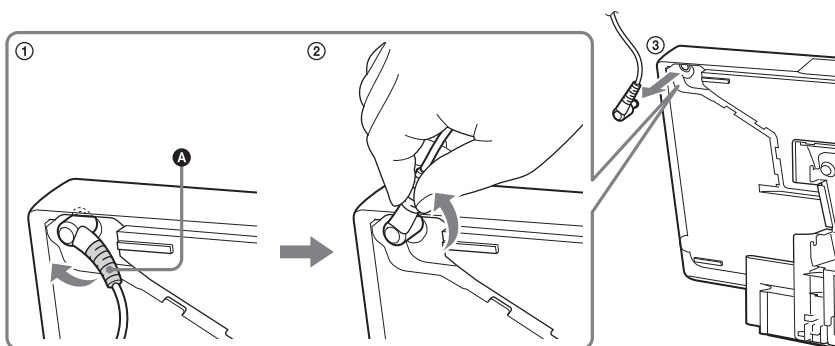

#### Bemærk

- Du må ikke trække i ledningen, når du frakobler vekselstrømsadapterens kabel.

## Valg af position til installation af hovedenheden

Du kan vælge den ene af tre positioner til installation af hovedenheden: lodret position, vandret position eller på væggen.

### Sådan installeres hovedenheden i en lodret position

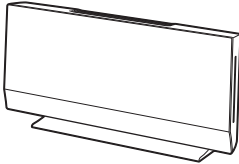

Se afsnittet "Montering af dækslerne" (side 28).

### Sådan installeres hovedenheden i en vandret position

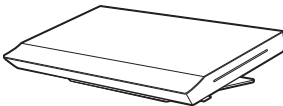

Se den medfølgende "Vejledning til installation af hovedenhed".

### Sådan installeres hovedenheden på væggen

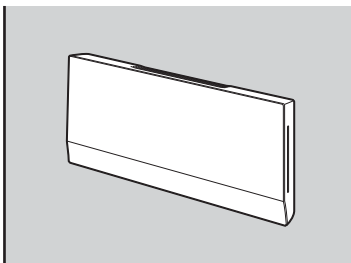

Se den medfølgende "Vejledning til installation af hovedenhed".

Hvis du skal montere hovedenheden på væggen, skal du kontakte en installatør.

#### Bemærk

- Hvis du skal montere hovedenheden på væggen, skal du bruge vægmonteringsklamme A og B. De medfølger ikke ved køb af BDV-L600, så du skal evt. selv købe klammerne (WS-L100).

## Montering af dækslerne

Når du har foretaget alle tilslutninger, skal du organisere kablerne og montere paneldækslet og stativdækslet ved at følge nedenstående trin.

### 1 Anbring hovedenheden med forsiden nedad.

**Bemærk**

- Sørg for at placere hovedenheden på et blødt og tykt underlag for ikke at beskadige hovedenheden.

### 2 Sæt kablerne sammen (undtagen FM-ledningsantennen), før dem gennem indgangen i højre side af hovedenheden, bag klemmen (A), og gennem indgangen nederst på hovedenheden. Før FM-ledningsantennen gennem det lille hulrum på bagsiden af hovedenheden.

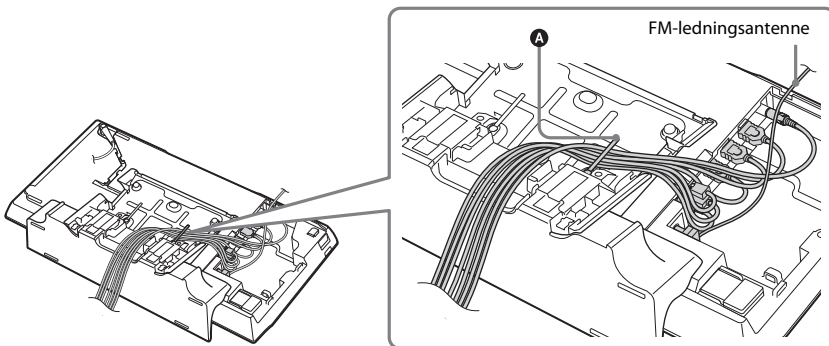

### 3 Før netledningen gennem mellemrummet på hovedenheden ved at fæstne den bag tapperne, føre den gennem indgangen i venstre side af hovedenheden, bag klemmen (B) og gennem indgangen nederst på hovedenheden.

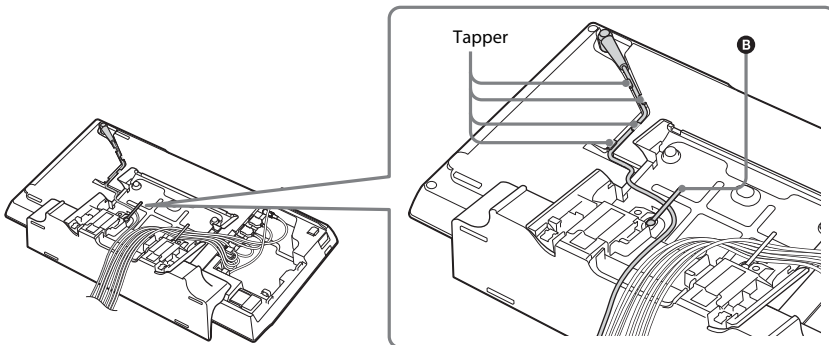

#### 4 Fastgør paneldækslet på bagsiden af hovedenheden.

Sæt venstre kant af den nederste del af paneldækslet på (C), juster det nederste fremspring af paneldækslet med (D), og skub det derefter indad, indtil det falder i hak med et klik.

FM-ledningsantenne

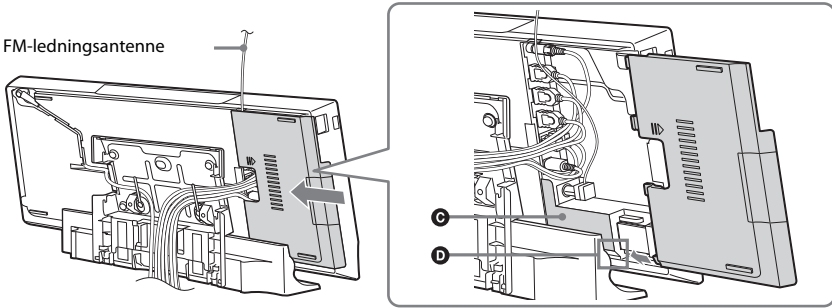

##### Bemærk

- FM-ledningsantennen skal rettes helt ud.
- Når paneldækslet er monteret, skal FM-ledningsantennen placeres så vandret som muligt.
- Hvis en USB-enhed (f.eks. en USB-hukommelse) er lang og tynd på sidepanelet, skal du bruge porten  (USB) i venstre side af hovedenheden.

#### 5 Fastgør stativdækslet på bagsiden af hovedenheden.

Juster begge kanter af den nederste del af stativdækslet med styrene på stativet (E), og skub derefter forsigtigt stativdækslet nedad.

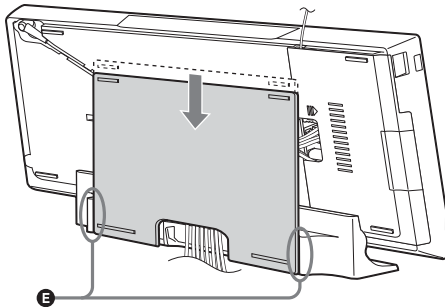

#### Sådan aftages stativdækslet

Anbring hovedenheden med forsiden nedad.

Tryk hasperne på stativet ned, og skub stativdækslet i pilens retning på nedenstående illustration.

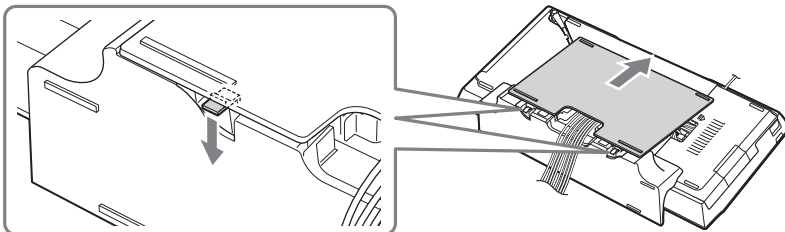

## Sådan åbnes lugen på paneldækslet

Du kan arrangere kablerne i venstre side af hovedenheden ved at åbne lugen på paneldækslet, før du fastgør paneldækslet. Pas på, at lugen ikke bliver væk.

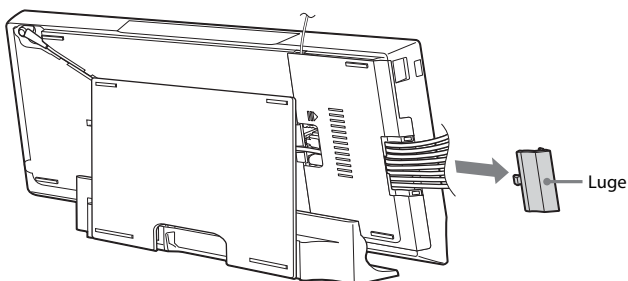

Du kan åbne lugen ved at tage paneldækslet af, tage fat om lugen og derefter trække den op og udad. Du kan lukke lugen ved at justere lugens fremspring med fremspringets åbning på paneldækslet og derefter skubbe den forsigtigt indad og ned, indtil den falder i hak med et klik.

Sådan åbnes lugen

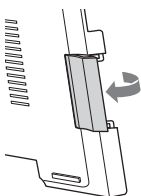

Sådan lukkes lugen

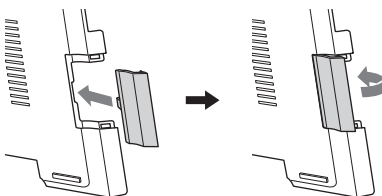

## Tænding af systemet

Når du har foretaget alle tilslutningerne i “Trin 2: Tilslutning af systemet” (side 18), skal du tænde systemet.

### 1 Tryk på I/⏻ for at tænde hovedenheden.

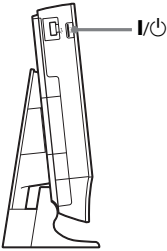

### 2 Sæt stikket på netledningen til subwooferen i stikkontakten.

Når subwooferen tændes, bliver LINK/STANDBY-indikatoren grøn, og den trådløse transmission aktiveres.

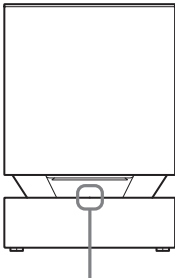

LINK/STANDBY-indikator

#### Bemærk

- Hvis indikatoren LINK/STANDBY ikke begynder at lyse, skal du læse afsnittet “Subwoofer” (side 13) og “Lyd” (side 71).

### Om standby

Subwooferen skifter automatisk til standby (indikatoren LINK/STANDBY lyser rødt), når hovedenheden er i standby, eller når den trådløse transmission deaktiveres.

Subwooferen aktiveres automatisk (indikatoren LINK/STANDBY lyser grønt), når hovedenheden tændes, og den trådløse transmission aktiveres.

### Sådan angives den trådløse forbindelse

Der kan opstå interferens, hvis du bruger flere trådløse produkter, eller dine naboer bruger trådløse produkter. For at undgå dette kan du angive den trådløse forbindelse for at forbinde hovedenheden med subwooferen (funktionen Secure Link). Yderligere oplysninger finder du i afsnittet “Flere indstillinger af det trådløse system” (side 55).

## Trin 3: Udførelse af Lynopsætning

Følg nedenstående trin for at bruge systemet med de grundlæggende justeringer. De viste elementer afhænger af modellen for det pågældende land.

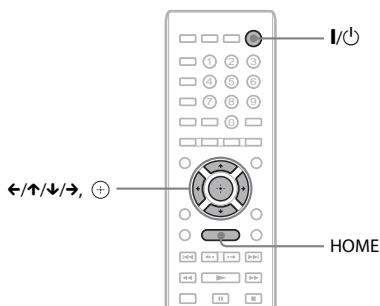

- 1 Tænd tv'et.**
- 2 Tryk på I/⏻.**
- 3 Skift indgangsvælger på tv'et, så systemets signal vises på tv-skærmen.**

Skærmen Lynopsætning til valg af skærmsprog vises.

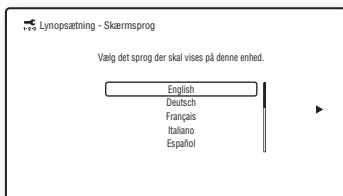

- 4 Udfør [Lynopsætning]. Følg vejledningen på skærmen for at angive de grundlæggende indstillinger med ←/↑/↓/→ og (+).**

Udfør følgende indstilling i henhold til tilslutningsmetoden (side 19).

- Tilslutning med HDMI-kabel: Følg den vejledning, der vises på tv-skærmen.
- Tilslutning med videokabel: Vælg [16:9] eller [4:3], så billedet vises korrekt.

## Sådan åbnes skærmen Lynopsætning igen

- 1 Tryk på HOME.**  
Startmenuen vises på tv-skærmen.
- 2 Tryk på ←/→ for at vælge [Opsætning].**
- 3 Tryk på ↑/↓ for at vælge [Lynopsætning], og tryk derefter på (+).**
- 4 Tryk på ←/→ for at vælge [Start], og tryk derefter på (+).**  
Skærmen Lynopsætning vises.



## Trin 4: Valg af kilde

Du kan vælge en afspilningskilde.

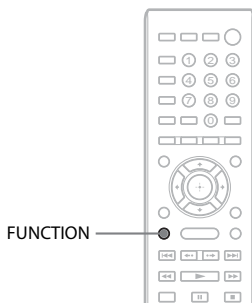

**Tryk flere gange på FUNCTION, indtil den ønskede funktion vises på frontpaneldisplayet.**

Hver gang du trykker på FUNCTION, ændres funktionen som følger.

“BD/DVD” → “FM” → “HDMI1” →  
 “HDMI2” → “TV” → “BD/DVD” → ...

Funktion	Kilde
“BD/DVD”	Disk, USB-enhed, iPod/iPhone eller netværksenhed, der skal afspilles af systemet
“FM”	FM-radio (side 47)
“HDMI1”/ “HDMI2”	Komponent, der er sluttet til HDMI IN 1- eller HDMI IN 2-stikket på bagpanelet (side 21)
“TV”	En komponent (tv osv.), der er sluttet til TV DIGITAL IN (OPTICAL)-stikket på bagpanelet, eller et tv, der er kompatibelt med funktionen Audio Return Channel, som er sluttet til HDMI OUT-stikket på bagpanelet (side 19)

## Trin 5: Surroundsound

Når du har udført de tidligere beskrevne trin og starter afspilningen, er det nemt at opnå surroundsound. Du kan også vælge forprogrammerede surroundindstillinger, der er tilpasset forskellige lyd-kilder. De gør det muligt at gengive den spændende og effektfulde biograflyd hjemme i stuen.

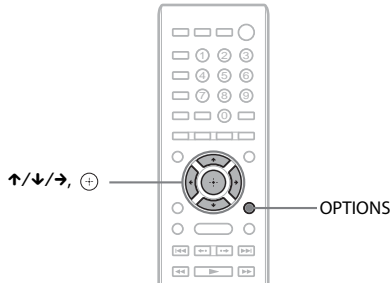

### Valg af de ønskede surroundindstillinger

Indstillingsmetoden afhænger af funktionen.

#### Når du afspiller via funktionen "BD/DVD"\* eller "FM"

- 1 Tryk på OPTIONS.**  
Indstillingsmenuen vises på tv-skærmen.
- 2 Tryk på ↑/↓ for at vælge [Surround-indstilling], og tryk derefter på ⊕.**
- 3 Tryk flere gange på ↑/↓, indtil den ønskede surround-indstilling vises på tv-skærmen.**  
Surroundindstillingerne beskrives i skemaet nedenfor.
- 4 Tryk på ⊕.**  
Indstillingen udføres.  
\* Indstillinger af surroundsound gælder ikke for internetindhold.

#### Når du afspiller via funktionen "HDMI1", "HDMI2" eller "TV"

- 1 Tryk på OPTIONS.**  
Indstillingsmenuen vises på frontpaneldisplayet.
- 2 Tryk flere gange på ↑/↓, indtil "SUR. SET" vises på frontpaneldisplayet, og tryk derefter på ⊕ or →.**
- 3 Tryk flere gange på ↑/↓, indtil den ønskede surroundindstilling vises på frontpaneldisplayet.**  
Surroundindstillingerne beskrives i skemaet nedenfor.
- 4 Tryk på ⊕.**  
Indstillingen udføres.
- 5 Tryk på OPTIONS.**  
Indstillingsmenuen slukkes på frontpaneldisplayet.

## Om højttalerudgangen

Standardindstillingen er [Auto] ("AUTO").

Surroundindstilling	Effekt
[Auto] "AUTO"	Systemet sender automatisk lyden med en velegnet effekt, afhængigt af kilden. <ul style="list-style-type: none"> <li>• 2-kanalskilde: Sender 2-kanalslyd som den er.</li> <li>• Flerkanalskilde: Simulerer 7.1- eller 5.1-surroundsound med to fronthøjttalere og en subwoofer.</li> </ul>
[2ch Stereo] "2CH ST."	Systemet sender 2-kanalslyd, uanset lydformat eller antal kanaler. Flerkanalssurroundformater mikses ned til 2 kanaler.

### Bemærk

- Ikke alle inputstreams understøtter brug af surroundindstillingerne.
- Surroundindstillingerne aktiveres ikke, når du afspiller en Super Audio CD.

### Tip

- Du kan også vælge surroundindstillingen via [Surround-indstilling] i [Indstillinger for lyd] (side 63).

## Afspilning af en disk

Oplysninger om understøttede diske finder du i afsnittet "Understøttede diske" (side 74).

- 1 **Indstil indgangsvælgeren på tv'et, så systemets signal vises på tv-skærmen.**
- 2 **Ilæg en disk.**

Mærkatsiden skal vende fremad

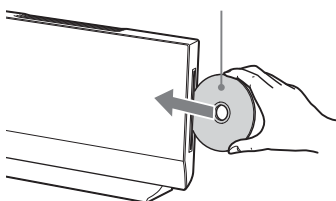

● vises i hovedmenuen, og afspilningen starter.

Hvis afspilningen ikke starter automatisk, skal du vælge ● i kategorien [Video], [Musik] eller [Foto] og trykke på ⊕.

### Bemærk

- Du må ikke ilægge en disk, mens hovedenheden er sat på standby.
- Du må ikke ilægge en disk, mens LED-lyset blinker, når du lige har tændt for hovedenheden.
- Sæt disken lige ind i diskindgangen.

### Brug af BONUSVIEW/BD-LIVE

Nogle BD-ROM'er med "BD-LIVE-logoet\*" indeholder bonusindhold og andre data, der kan downloades.

\* BD-LIVE™

- 1 **Tilslut USB-enheden i porten (USB) på bagsiden af hovedenheden.**

Spring til trin 3, hvis du skal bruge BONUSVIEW.

Til lokal lagring skal du bruge 1 GB eller større USB-hukommelse.

Bagpanel

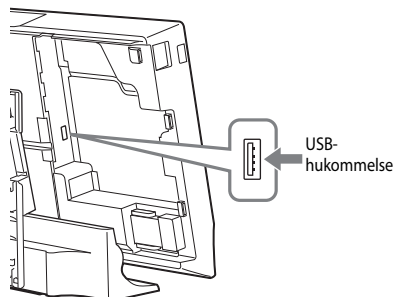

- 2 **Gør klar til BD-LIVE (kun BD-LIVE).**

- Slut systemet til et netværk (side 23).
- Indstil [BD-internetforbindelse] til [Tillad] (side 63).

- 3 **Isæt en BD-ROM med BONUSVIEW/BD-LIVE.**

Betjeningsmetoden afhænger af disken. Se betjeningsvejledningen til disken.

### Tip

- Hvis du vil slette data i USB-hukommelsen, skal du vælge [Slet BD-data] i [Video] og trykke på ⊕. Alle de data, der er gemt i BUDA-mappen, slettes.

### Brug af Blu-ray 3D

Du kan bruge Blu-ray 3D-diske med 3D-logoet\*.



- 1 **Gør klar til Blu-ray 3D-diskafspilning.**

- Slut systemet til dit 3D-kompatible tv ved hjælp af et HDMI-kabel med høj hastighed (medfølger ikke).
- Indstil [3D-udgangsindst.] og [Tv-skærmstørrelsesindst. for 3D] i [Skærmindstillinger] (side 61).

## 2 Ilæg en Blu-ray 3D-disk.

Betjeningsmetoden afhænger af disken. Se den betjeningsvejledning, der fulgte med disken.

### TIP

- Se også betjeningsvejledningen til dit 3D-kompatible tv.

## Visning af oplysninger om afspilning

Du kan kontrollere oplysningerne om en afspilning ved at trykke på DISPLAY. De viste oplysninger afhænger af disktypen og systemets status.

Eksempel: Under afspilning af BD-ROM

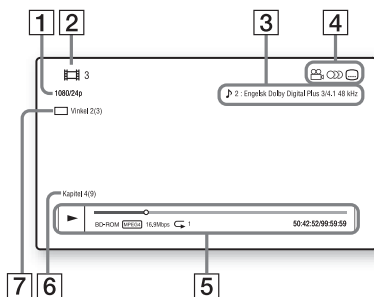

- 1 Opløsning for output/videofrekvens
- 2 Titelnummer eller navn
- 3 Den aktuelt valgte lydindstilling
- 4 Tilgængelige funktioner (Vinkel, lyd, undertekster)
- 5 Oplysninger om afspilning  
Viser afspilningstilstand, statuslinje for afspilning, disktype, video-codec, bithastighed, gentagelsestype, forløbet tid, samlet spilletid
- 6 Kapitelnummer
- 7 Den aktuelt valgte vinkel

## Afspilning fra en USB-enhed

Du kan afspille video/musik/fotofiler på en tilsluttet USB-enhed.

Oplysninger om understøttede filer finder du i afsnittet “Understøttede filtyper” (side 75).

### 1 Tilslut USB-enheden i porten (USB) på hovedenheden.

Læs den betjeningsvejledning, der fulgte med USB-enheden, før den tilsluttes.

Hovedenhedens bagpanel/venstre side

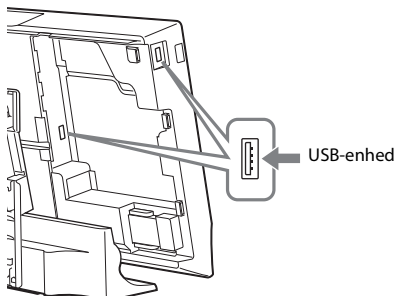

### 2 Tryk på HOME.

Startmenuen vises på tv-skærmen.

### 3 Tryk på </> for at vælge [Video], [Musik] eller [Foto].

### 4 Tryk på ↑/↓ for at vælge [USB-enhed (bagpanel)] eller [USB-enhed (venstre)], og tryk derefter på +.

#### Bemærk

- Du må ikke fjerne USB-enheden under betjening. Sluk systemet, når du tilslutter eller fjerner en USB-enhed, for at undgå datafejl eller beskadigelse af USB-enheden.

# Brug af iPod/iPhone

Du kan bruge musik/video/foto og oplade batteriet på en iPod/iPhone via systemet.

## Understøttede iPod/iPhone-modeller

Følgende iPod/iPhone-modeller understøttes. Opdater din iPod/iPhone med den nyeste software, før du bruger den med systemet.

Made for iPod touch 4. generation, iPod touch 3. generation, iPod touch 2. generation, iPod touch 1. generation, iPod nano 6. generation, iPod nano 5. generation (videokamera), iPod nano 4. generation (video), iPod nano 3. generation (video), iPod nano 2. generation (aluminum), iPod nano 1. generation, iPod 5. generation (video), iPod classic, iPhone 4, iPhone 3GS, iPhone 3G, iPhone

## Sådan bruges en iPod/iPhone via systemet

- 1 Tilslut konsollen til iPod/iPhone (medfølger) på den venstre eller bageste  $\leftarrow$ -port (USB) på hovedenheden, og anbring derefter iPod/iPhone på konsollen til iPod/iPhone.**

Når du skal afspille en video- eller fotofil, skal du slutte videoudgangsstikket på konsollen for iPod/iPhone til videoindgangsstikket på tv'et med et videokabel (medfølger), før du anbringer iPod/iPhone på konsollen for iPod/iPhone.

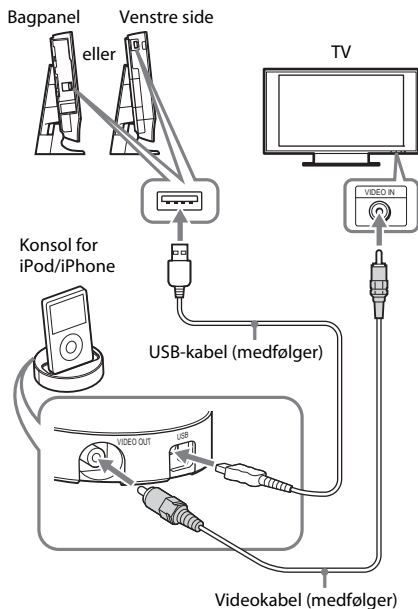

- 2 Tryk på HOME.**  
Startmenuen vises på tv-skærmen.
- 3 Tryk på  $\leftarrow/\rightarrow$  for at vælge [Video], [Musik] eller [Foto].**
- 4 Tryk på  $\uparrow/\downarrow$  to select [iPod (bagpanel)] eller [iPod (venstre)], og tryk derefter på  $\oplus$ .**

### ■ Hvis du har valgt [Video] eller [Musik] i trin 3

Video-/musikfilerne vises på tv-skærmen. Gå til næste trin.

### ■ Hvis du har valgt [Foto] i trin 3

[Ændr tv-indgangen til den videoindgang...] vises på tv-skærmen. Skift indgangsvælger på tv'et, så signalet fra iPod/iPhone vises på tv-skærmen. Start derefter diasshowet ved at betjene iPod/iPhone direkte.

- 5 Tryk på  $\leftarrow/\uparrow/\downarrow/\rightarrow$  og  $\oplus$  for at vælge den fil, du vil afspille.**

Lyden fra din iPod/iPhone afspilles via systemet.

Skift indgangsvælger på tv'et, når du afspiller en videofil, så signalet fra iPod/iPhone vises på tv-skærmen.

Du kan betjene din iPod/iPhone med knapperne på fjernbetjeningen. Yderligere oplysninger om betjening af iPod/iPhone findes i betjeningsvejledningen til din iPod/iPhone.







**Bemærk**

- Hvis du skal ændre en systemindstilling som f.eks. surround-indstillingen, mens du ser billeder fra din iPod/iPhone på tv'et, skal du vælge indgangen på tv'et for dette system, før du kan betjene systemet.









## Sådan betjenes en iPod/iPhone med fjernbetjeningen

Du kan betjene din iPod/iPhone med knapperne på fjernbetjeningen. Følgende skema viser et eksempel på de knapper, der kan bruges. (Betjeningsmetoden afhænger af iPod/iPhone-modellen.)



### For [Video]/ [Musik]

Tryk på	Betjening
	Starter afspilning.
	Stopper afspilning midlertidigt.
	Stopper afspilning.
 eller 	Spoler hurtigt frem eller tilbage.
 eller 	Springer til foregående/næste fil eller kapitel (hvis de findes).

### For [Foto]

Tryk på	Betjening
	Starter/holder pause i afspilning. Når du holder en af disse knapper nede i flere sekunder, går den tilsluttede iPod/iPhone i dvaletilstand.
	Stopper afspilning midlertidigt.
 eller 	Spoler hurtigt frem eller tilbage.
 eller 	Går til den forrige/næste fil. Når du holder en af disse knapper nede, spoles hurtigt frem eller tilbage på den tilsluttede iPod/iPhone.
DISPLAY	Tænder baglyset (eller forlænger det med 30 sekunder).
OPTIONS, 	Går tilbage til forrige display/mappehierarki.
	Vælger det forrige/næste menupunkt.
	Åbner et valgt element.

**Bemærk**

- Din iPod/iPhone lades op, når den er sluttet til systemet, mens systemet er tændt.
- Hvis [Automatisk standby] er indstillet til [Til], kan systemet blive slukket automatisk, mens du bruger en iPod/iPhone.
- Du kan ikke overføre musik til din iPod/iPhone fra dette system.
- Sony påtager sig intet ansvar for mistede eller beskadigede data på din iPod/iPhone, når der sluttes en iPod/iPhone til denne hovedenhed.
- Produktet er designet specielt til at kunne bruges med en iPod/iPhone og er blevet certificeret til at opfylde Apple-standarder for ydeevne.
- Du må ikke frakoble din iPod/iPhone, mens den er i brug. Sluk systemet, når du tilslutter eller frakobler en iPod/iPhone, for at undgå datafejl eller beskadigelse af din iPod/iPhone.
- Systemet kan kun genkende en iPod/iPhone, der tidligere er tilsluttet systemet.
- Funktionen til kontrol af systemlyd kan ikke bruges under afspilning af video- eller fotofiler via iPod/iPhone.
- Når du tilslutter en iPod, der ikke er kompatibel med videoudgangsfunktionen, og du vælger  [iPod (bagpanel)] eller  [iPod (venstre)] i [Video] eller [Foto], vises en advarsel på tv-skærmen.
- Systemet kan genkende op til 3.000 filer (herunder mapper).

# Afspilning via netværk

## Streaming af BRAVIA Internet Video

BRAVIA Internet Video fungerer som gateway og leverer det valgte internetindhold og forskellige on-demand underholdningstjenester direkte til hovedenheden.

### Tip

- Noget internetindhold kræver registrering via en pc, før det kan afspilles.

- 1 Gør klar til BRAVIA Internet Video.**  
Slut systemet til et netværk (side 23).
- 2 Tryk på  $\leftarrow/\rightarrow$  for at vælge [Video], [Musik] eller [Foto].**
- 3 Tryk på  $\uparrow/\downarrow$  for at vælge ikonet for en internetindholdsudbyder, og tryk derefter på  $\oplus$ .**

Hvis der ikke er hentet en liste over internetindhold, vises dette med et ikke-hentet-ikon eller et nyt-ikon.

## Sådan bruges kontrolpanelet

Kontrolpanelet vises, når videofilen afspilles. De viste elementer kan variere, afhængigt af internetindholdsudbyderne. Tryk på DISPLAY igen for at få vist kontrolpanelet.

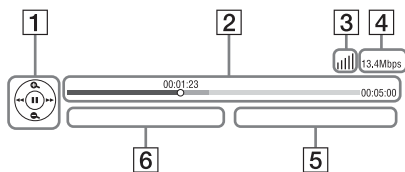

- 1 Kontroldisplay**  
Tryk på  $\leftarrow/\uparrow/\downarrow/\rightarrow$  eller  $\oplus$  for at betjene afspilning.
- 2 Statuslinje for afspilning**  
Statuslinje, markør, der viser den aktuelle position, spilletid, videofilens varighed

- 3 Netværksforbindelsesindikator**  
 Angiver signalstyrke for en trådløs forbindelse.  
 Angiver en fastnetforbindelse.
- 4 Netværkstransmissionshastighed**
- 5 Filnavnet på den næste video**
- 6 Filnavnet på den aktuelt valgte video**

## Afspilning af filer på hjemmenetværk (DLNA)

Du kan afspille video/musik/fotofiler på andre DLNA-certificerede komponenter ved at slutte dem til dit hjemmenetværk.

Denne hovedenhed kan bruges til afspilning og rendering.

- Server: Gemmer og sender filer
- Afspiller: Modtager og afspiller filer fra serveren
- Renderer: Modtager og afspiller filer fra serveren og kan betjenes af en anden komponent (controller)
- Controller: Betjener rendererkomponenten

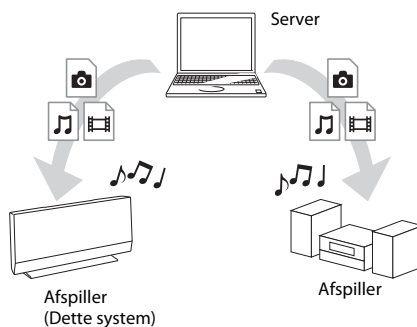



## Gør klar til brugen af funktionen DLNA.

- Slut systemet til et netværk (side 23).
- Klargør andre DLNA-certificerede komponenter. Yderligere oplysninger finder du i betjeningsvejledningen til komponenterne.



## Sådan afspilles filer, der er gemt på en DLNA-server, via systemet (DLNA-afspiller)

Vælg DLNA-serverikonet fra  [Video],  [Musik] eller  [Foto] i startmenuen, og vælg derefter den fil, du vil afspille.

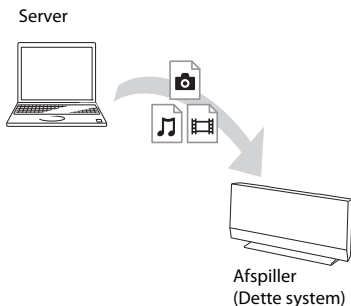

## Sådan afspilles eksterne filer ved at betjene systemet (renderer) via en DLNA-controller

Du kan betjene systemet med en DLNA-certificeret controller som f.eks. iPhone, når du afspiller filer, der er gemt på en DLNA-server.

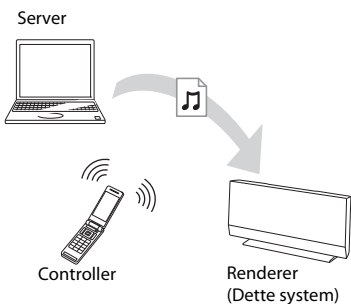

Betjen systemet med en DLNA-controller. Se betjeningsvejledningen til DLNA-controlleren for at få detaljerede betjeningsoplysninger.

### Bemærk

- Betjen ikke systemet med den medfølgende fjernbetjening og en DLNA-controller samtidig.
- Yderligere oplysninger om DLNA-controlleren finder du i betjeningsvejledningen til DLNA-controlleren.

### Tip

- Systemet er kompatibelt med funktionen "Play To" i Windows Media Player 12, der som standard leveres sammen med Windows 7.

## Afspilning af samme musik i forskellige rum (PARTY STREAMING)

Du kan afspille samme musik på samme tid på tværs af alle Sony-komponenter, som er kompatible med funktionen PARTY STREAMING og er tilsluttet dit hjemmenetværk.

Der er to slags PARTY STREAMING-kompatible komponenter.

- PARTY-vært: Sender og afspiller filer
- PARTY-gæst: Modtager og afspiller filer

Denne hovedenhed kan bruges som PARTY-vært eller PARTY-gæst.

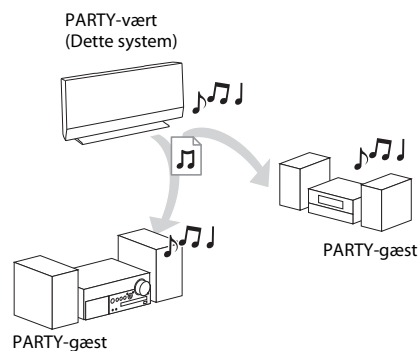

### Gør klar til PARTY STREAMING.



- Slut systemet til et netværk (side 23).
- Tilslut de komponenter, der er kompatible med funktionen PARTY STREAMING.

### Sådan bruges systemet som PARTY-vært

Vælg et spor i  [Musik], og vælg derefter [Start Party] i indstillingsmenuen for at starte et PARTY.

Luk et PARTY ved at trykke på HOME.

## Sådan bruges systemet som PARTY-gæst

Vælg  [Party] i  [Musik], og vælg derefter PARTY-værtsenhedens ikon.

Forlad et PARTY ved at trykke på OPTIONS og derefter vælge [Forlad Party].

Luk et PARTY ved at trykke på OPTIONS og derefter vælge [Luk Party].







### Bemærk

- Salget og produktsortimentet for produkter, som er kompatible med funktionen PARTY STREAMING, afhænger af lokalområdet.

## Søgning efter video-/ musikoplysninger

Du kan anskaffe indholdsoplysninger ved hjælp af Gracenote-teknologi og søge efter relaterede oplysninger.

- 1 Slut systemet til et netværk (side 23).**
- 2 Ilæg en disk, eller tilslut en USB-enhed med indhold, som du vil søge oplysninger om.**

Du kan foretage en videosøgning fra en BD-ROM eller DVD-ROM og en musiksøgning fra en CD-DA (musik-CD) eller USB-enhed.
- 3 Tryk på  for at vælge  [Video] eller  [Musik].**
- 4 Tryk på  for at vælge  [Videosøgning] eller  [Musiksøgning].**

Oplysningerne om indholdet vises.

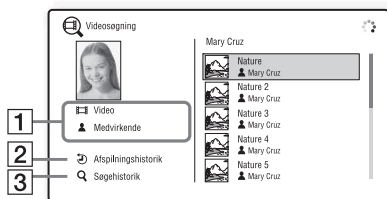

- 1 Indholdsoplysninger**

Viser en liste over relaterede oplysninger som f.eks. titel, medvirkende, spor eller kunstner.
- 2 [Afspilningshistorik]**

Viser en liste over tidligere afspillede titler fra BD-ROM/DVD-ROM/CD-DA (musik-CD). Vælg en titel for at hente indholdsinformation.

### 3 [Søgehistorik]

Viser en liste over tidligere søgninger via funktionen [Videosøgning] eller [Musiksøgning].

## Sådan søges efter yderligere relateret information

Vælg et punkt på listerne, og vælg derefter søgetjenesten.

## Tilgængelige elementer

Tryk på OPTIONS for at få vist forskellige indstillinger og betjeningsmuligheder under en afspilning. De tilgængelige elementer afhænger af situationen.

### Fælles elementer

Elementer	Detaljer
[Surround-indstilling]	Skifter surroundindstillingen (side 34)
[Gentag indstilling]	Gentager afspilning.
[3D-menu]	[3D-dybdejustering]: Justerer dybden af 3D-billeder.
[Favoritterliste]	Viser favoritterlisten.
[Afspil/Stop]	Starter eller stopper en afspilning.
[Afspil fra start]	Afspiller et element fra begyndelsen.
[Tilføj til favoritter]	Tilføjer internetindhold på favoritterlisten.
[Fjern fra favoritter]	Sletter internetindhold fra favoritterlisten.
[Start Party]	Starter en fest med den valgte kilde.
	Dette element vises muligvis ikke, afhængigt af kilden.
[Forlad Party]	Forlader festen, som systemet deltager i. Funktionen PARTY STREAMING fortsætter blandt andre deltagende enheder.
[Luk Party]	Lukker en fest, som systemet deltager i. Funktionen PARTY STREAMING afsluttes for alle andre deltagende enheder.

## Kun [Video]

Elementer	Detaljer
[A/V-synkronisering]	Justerer forsinkelsen mellem billedet og lyden. Yderligere oplysninger finder du i afsnittet "Justering af forsinkelsen mellem billedet og lyden" (side 44).
[3D-udgangsindst.]	Indstiller, om 3D-video udsendes automatisk eller ej.  <b>Bemærk</b> <ul style="list-style-type: none"> <li>• 3D-video fra HDMI IN 1- eller HDMI IN 2-stikket udsendes uanset denne indstilling.</li> </ul>
[Videoindstillinger]	<ul style="list-style-type: none"> <li>• [Billedkvalitetstilstand]: Vælger billedindstillinger til forskellige lysmiljøer.</li> <li>• [FNR]: Reducerer tilfældig støj på billedet.</li> <li>• [BNR]: Reducerer mosaiklignende blokstøj på billedet.</li> <li>• [MNR]: Reducerer mindre støj omkring billedets konturer (moskitostøj).</li> </ul>
[Pause]	Stopper afspilning midlertidigt.
[Topmenu]	Viser topmenuen på en BD eller DVD.
[Menu/Popup-menu]	Viser BD-ROM'ens pop op-menu eller DVD'ens menu.
[Søg efter titel]	Søger efter en titel på en BD-ROM/DVD VIDEO og starter afspilningen fra begyndelsen.
[Søg efter kapitel]	Søger efter et kapitel og starter afspilningen fra begyndelsen.
[Vinkel]	Skifter til andre vinkler, hvis der er optaget flere vinkler på en BD-ROM/DVD VIDEO.
[Støjreduktion for IP-indhold]	Justerer videokvaliteten for internetindhold.
[Videosøgning]	Viser oplysninger om en BD-ROM/DVD-ROM ved hjælp af Gracenote-teknologi.

## Kun [Musik]

Elementer	Detaljer
[Tilføj diasshow BGM]	Registrerer musikfiler i USB-hukommelsen som baggrundsmusik (BGM) til et diasshow.
[Musiksøgning]	Viser oplysninger om en lyd-CD (CD-DA) ved hjælp af Gracenote-teknologi.
[Shuffle-indstilling] (kun iPod/iPhone)	Indstiller vilkårlig afspilning.

## Kun [Foto]

Elementer	Detaljer
[Diasshow]	Starter et diasshow.
[Diasshow-hastig.]	Ændrer diasshowets hastighed.
[Diasshoweffekt]	Indstiller effekten, når der afspilles et diasshow.
[Diasshow BGM]	<ul style="list-style-type: none"> <li>• [Fra]: Deaktiverer funktionen.</li> <li>• [Min musik fra USB]: Indstiller de musikfiler, som er registreret i [Tilføj diasshow BGM].</li> <li>• [Afspil fra musik-CD]: Indstiller sporene på CD-DA'er (musik-CD'er).</li> </ul>
[Drej til venstre]	Roterer billedet 90 grader mod uret.
[Drej til højre]	Roterer billedet 90 grader med uret.
[Vis billede]	Viser det valgte billede.

## Justering af forsinkelsen mellem billedet og lyden

### (A/V SYNC)

Når lyden ikke passer til billedet på tv-skærmen, kan du justere forsinkelsen mellem billedet og lyden.

Indstillingsmetoden afhænger af funktionen.

#### Bemærk

- A/V SYNC er muligvis ikke tilgængelig. Dette afhænger af indgangssignalet.

### Når du afspiller via funktionen "BD/DVD"

#### 1 Tryk på **OPTIONS**.

Indstillingsmenuen vises på tv-skærmen.

#### 2 Tryk på **↑/↓** for at vælge [A/V-synkronisering], og tryk derefter på **⊕**.

#### 3 Tryk på **←/→** for at justere forsinkelsen mellem billedet og lyden.

Du kan justere fra 0 ms til 300 ms i intervaller på 25 ms.

#### 4 Tryk på **⊕**.

Indstillingen udføres.

### Når du afspiller via funktionen "HDMI1", "HDMI2" eller "TV"

#### 1 Tryk på **OPTIONS**.

Indstillingsmenuen vises på frontpaneldisplayet.

#### 2 Tryk flere gange på **↑/↓**, indtil "A/V SYNC" vises på frontpaneldisplayet, og tryk derefter på **⊕** eller **→**.

#### 3 Tryk på **↑/↓** for at justere forsinkelsen mellem billedet og lyden.

Du kan justere fra 0 ms til 300 ms i intervaller på 25 ms.

#### 4 Tryk på **⊕**.

Indstillingen udføres.

#### 5 Tryk på **OPTIONS**.

Indstillingsmenuen slukkes på frontpaneldisplayet.

## Valg af en effekt, der passer til kilden

Du kan vælge en passende lyd til film eller musik.

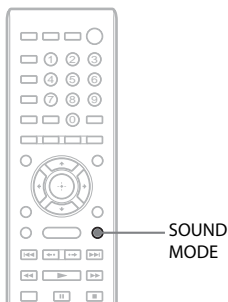

Tryk flere gange på **SOUND MODE** under afspilningen, indtil den ønskede tilstand vises på frontpaneldisplayet.

- **"AUTO"**: Systemet vælger automatisk "MOVIE" eller "MUSIC" for at frembringe den lydeffekt, der passer til disken eller den pågældende lydstream.
- **"MOVIE"**: Systemet udsender lyd til film.
- **"MUSIC"**: Systemet udsender lyd til musik.
- **"SPORTS"**: Systemet føjer efterklang til sportsprogrammer.
- **"GAME ROCK"**: Systemet udsender lyd til musik/rytmespil.

### Bemærk

- Afhængigt af disken eller kilden kan den første del af lyden være skåret væk, når du vælger "AUTO", da systemet automatisk vælger den optimale tilstand. Vælg en anden indstilling end "AUTO" for at undgå, at noget af lyden fjernes.
- Ikke alle inputstreams understøtter brug af lydtilstand.
- Denne funktion virker ikke, når du afspiller en Super Audio CD.

## Valg af lydformat, flersprogede spor eller kanal

Du kan ændre lydformat eller sprog, når systemet afspiller en BD/DVD VIDEO, der er optaget i flere lydformater (PCM, Dolby Digital, MPEG-lyd eller DTS) eller med flersprogede spor.

På en CD kan du vælge lyden fra den højre eller venstre kanal og lytte til lyden fra den valgte kanal gennem den højre og venstre højttaler.

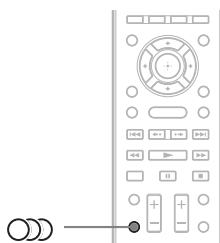

Tryk flere gange på **⊞** under afspilningen for at vælge det ønskede lydsignal.

Lydoplysningerne vises på tv-skærmen.

### ■ BD/DVD VIDEO

Valg af sprog afhænger af BD/DVD VIDEO'en. Når der vises 4 cifre, angiver de en sprogkode. Oplysninger om, hvilket sprog koden repræsenterer, findes i afsnittet "Liste over sprogkoder" (side 79). Når det samme sprog vises to eller flere gange, indeholder BD/DVD VIDEO'en flere lydformater.

### ■ DVD-VR

Typerne af lydspor på disken vises.

Eksempel:

- [♪ Stereo]
- [♪ Stereo (Lyd1)]
- [♪ Stereo (Lyd2)]
- [♪ Hoved]
- [♪ Under]
- [♪ Hoved/Under]

### Bemærk

- [♪ Stereo (Lyd1)] og [♪ Stereo (Lyd2)] vises ikke, når der kun er optaget én lydstream på disken.

## ■ CD

- [ ] Stereo]: Standardstereolyd.
- [ ] 1/V]: Lyd fra venstre kanal (mono).
- [ ] 2/H]: Lyd fra højre kanal (mono).
- [ ] V+H]: Lyden fra både venstre og højre kanal udsendes fra hver enkelt højttaler.

---

## Multipleks broadcast-lyd

### (DUAL MONO)

Dette system gør det muligt at høre multipleks broadcast-lyd, når systemet modtager eller afspiller et Dolby Digital-multipleks broadcast-signal.

#### Bemærk

- Hvis du vil modtage Dolby Digital-signal, skal du slutte et tv eller en anden komponent til hovedenheden med et digitalt optisk kabel (side 19). Hvis dit tv er kompatibelt med funktionen Audio Return Channel (side 20, 65), kan det modtage et Dolby Digital-signal via et HDMI-højhastighedskabel.

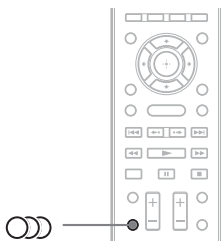

**Tryk flere gange på , indtil det ønskede signal vises på frontpaneldisplayet.**

- “MAIN”: Lyden udsendes på hovedsproget.
- “SUB”: Lyden udsendes på undersproget.
- “MAIN/SUB”: Der udsendes en blanding af hoved- og undersproget.

## Brug af radioen

Lyden fra radioen kan udsendes via systemets højttalere.

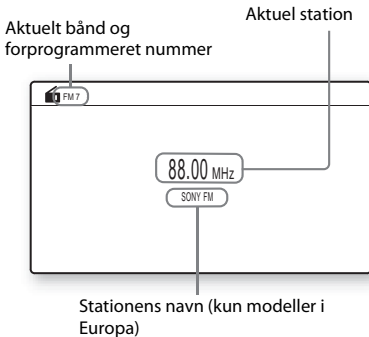
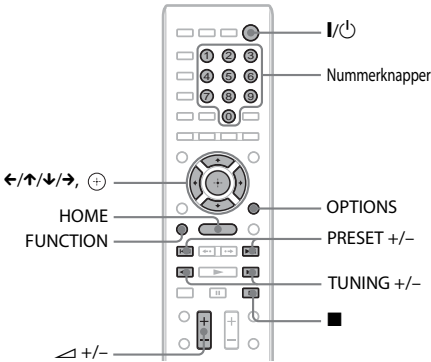

- 1 Tryk flere gange på **FUNCTION**, indtil "FM" vises på frontpaneldisplayet.
- 2 Vælg en radiostation.

### Automatisk indstilling

Tryk på **TUNING +/-**, og hold den nede, indtil den automatiske scanning starter. [Autoindstilling] vises på tv-skærmen. Scanningen stopper, når systemet finder en station.

Tryk på **TUNING +/-** eller ■ for at stoppe den automatiske indstilling.

### Manuel indstilling

Tryk flere gange på **TUNING +/-**.

- 3 Juster lydstyrken med **▲ +/-**.

### Hvis der er støj på et FM-program

Hvis der er støj på et FM-program, kan du vælge monomodtagelse. Der er ingen stereoeffekt, men modtagelsen forbedres.

- 1 Tryk på **OPTIONS**.  
Indstillingsmenuen vises på tv-skærmen.
- 2 Tryk på **↑/↓** for at vælge [FM-tilstand], og tryk derefter på **⊕**.
- 3 Tryk på **↑/↓** for at vælge [Mono].
  - [Stereo]: Modtagelse i stereo.
  - [Mono]: Modtagelse i mono.
- 4 Tryk på **⊕**.  
Indstillingen udføres.

### Sådan slukkes radioen

Tryk på **I/⏻**.

## Forudindstilling af radiostationer

Du kan forudindstille op til 20 stationer. Før du søger efter radiostationer, skal du skrue helt ned for lyden.

- 1 Tryk flere gange på **FUNCTION**, indtil "FM" vises på frontpaneldisplayet.
- 2 Tryk på **TUNING +/-**, og hold den nede, indtil den automatiske scanning starter.  
Scanningen stopper, når systemet finder en station.
- 3 Tryk på **OPTIONS**.  
Indstillingsmenuen vises på tv-skærmen.
- 4 Tryk på **↑/↓** for at vælge [Gem hukommelse], og tryk derefter på **⊕**.
- 5 Tryk på **↑/↓** for at vælge det ønskede forudindstillede nummer, og tryk derefter på **⊕**.
- 6 Gentag trin 2 til 5 for at gemme andre stationer.

## Sådan ændres et gemt nummer

Tryk på PRESET +/- for at vælge det ønskede gemte nummer, og følg derefter fremgangsmåden fra trin 3.

### Valg af en gemt radiostation

#### 1 Tryk flere gange på FUNCTION, indtil "FM" vises på frontpaneldisplayet.

Der stilles ind på den sidst brugte station.

#### 2 Tryk flere gange på PRESET +/- for at vælge den gemte station.

Det gemte nummer og frekvensen vises på tv-skærmen og frontpaneldisplayet.

Hver gang du trykker på knappen, stiller systemet ind på en gemt station.

##### Tip

- Du kan vælge det gemte stationsnummer direkte med nummerknapperne.

## Brug af radiodatasystemet (RDS)

*(kun modeller i Europa)*

### Hvad er et radiodatasystem?

RDS (Radio Data System – Radiodatasystem) er en programtjeneste, der giver radiostationer mulighed for at sende yderligere oplysninger sammen med det almindelige programsignal. Denne tuner indeholder praktiske RDS-funktioner, f.eks. visning af stationens navn. Stationens navn vises også på tv-skærmen.

## Modtagelse af RDS-udsendelser

### Vælg en station på FM-båndet.

Når du stiller ind på en station, der sender RDS-tjenester, vises stationens navn\* på frontpaneldisplayet.

- \* Hvis RDS-udsendelsen ikke modtages, vises stationens navn muligvis ikke på frontpaneldisplayet.

##### Bemærk

- RDS fungerer muligvis ikke korrekt, hvis den station der er stillet ind på, ikke sender RDS-signalet optimalt, eller hvis signalstyrken er svag.
- Det er ikke alle FM-stationer, der sender RDS-tjenester, og de tilbyder heller ikke samme typer tjenester. Hvis du ikke har kendskab til RDS-systemet, kan du få oplysninger om RDS-tjenesterne i dit område ved henvendelse til de lokale radiostationer.

##### Tip

- Når der modtages en RDS-udsendelse, skifter indholdet af frontpaneldisplayet, hver gang du trykker på DISPLAY.  
Navn på station → Frekvens → Gemt nummer → Streamede oplysninger → Navn på station → ...



# Brug af funktionen Kontrol til HDMI til "BRAVIA" Sync

Denne funktion er kun tilgængelig på tv, der har funktionen "BRAVIA" Sync. Når du tilslutter Sony-komponenter, der er kompatible med funktionen Kontrol til HDMI, via et HDMI-højhastighedskabel, forenkles betjeningen.

### Bemærk

- Nogle funktioner kan kun bruges, hvis det tilsluttede tv er kompatibelt, og de kræver forudgående indstilling via tv'et. Se betjeningsvejledningen til tv'et.
- Hvis du vil bruge funktionen til kontrol af systemlyd, skal du oprette en lydtilslutning mellem systemet og tv'et (side 19).
- Hvis du vil bruge funktionen til positionskontrol, skal tv'et have en sensor, der kan opfange lyttepositionen. I så fald bliver lydstyrken og/eller billedkvaliteten af alle de komponenter, som er tilsluttet tv'et, også justeret efter signalet fra tv'et.

## Brug af "BRAVIA" Sync

### Kontrol til HDMI – Nem indstilling

Du kan indstille systemfunktionen [Kontrol til HDMI] automatisk ved at aktivere den tilsvarende indstilling på tv'et.

Yderligere oplysninger om funktionen Kontrol til HDMI finder du i afsnittet "[HDMI-indstillinger]" (side 65)

### Slukning af systemet

Du kan foretage synkroniseret slukning af systemet og tv'et.

### Bemærk

- Systemet slukkes ikke automatisk, når det afspiller musik eller er indstillet til funktionen "FM".

### Ettrykafspilning

Når du trykker på ► på fjernbetjeningen, tændes systemet og tv'et, og tv-indgangen indstilles til den HDMI, som systemet er tilsluttet.

## Kontrol af systemlyd

Du kan forenkle betjeningen, så du kan høre lyden fra tv'et eller andre komponenter.

Du kan bruge funktionen til kontrol af systemlyd som følger:

- Når systemet tændes, kan lyden fra tv'et eller andre enheder udsendes via systemets højttalere.
  - Når lyden fra tv'et eller andre komponenter udsendes via systemets højttalere, kan du skifte tv-lydens højttalerrudgang ved at trykke på SPEAKERS TV ↔ AUDIO.
  - Når lyden fra tv'et eller andre komponenter udsendes via systemets højttalere, kan du indstille lydstyrken og slå lyden fra på systemet med tv'et.
- Bemærk**
- Når tv'et er i PAP-tilstand (Picture And Picture), eller systemet afspiller video- eller filer fra iPod/iPhone, virker funktionen til kontrol af systemlyd ikke.
  - Afhængigt af tv'et vises lydniveauet på tv-skærmen, når du justerer hovedenhedens lydstyrke. I dette tilfælde kan der være forskel på det lydniveau, der vises på tv-skærmen og på hovedenhedens frontpaneldisplay.

## Audio Return Channel

Hvis du bruger et HDMI-højhastighedskabel, kan du få sendt lyden fra tv'et via systemet. Yderligere oplysninger om indstillingen finder du i afsnittet "Tilslutning af tv'et" (side 19).

## Nem fjernbetjening

Du kan betjene systemets grundlæggende funktioner med tv'ets fjernbetjening, når systemets videooutput vises på tv-skærmen.

## Følg sprog

Hvis du skifter sprog for skærmvisninger på tv'et, ændres sproget for systemets skærmvisninger også, når systemet slukkes og derefter tændes.

## Kontrol af routing

Hvis du udfører ettryksafspilning via den tilsluttede komponent, tænder systemet og indstiller systemets funktion til "HDMI1" eller "HDMI2" (afhængigt af HDMI-indgangsstikket), og tv'ets indgang indstilles automatisk til den HDMI-indgang, som systemet er tilsluttet.

### Bemærk

- Sørg for, at komponenten er sluttet til systemet via et HDMI-højhastighedskabel, og funktionen Kontrol til HDMI på den tilsluttede komponent er aktiveret.

## Positionskontrol

Systemet justerer lydstyrken i højre og venstre fronthøjtalere automatisk, hvis tv'et er kompatibelt med den eksterne enhedskontrol af funktionen til positionskontrol. I så fald bliver andre komponenter, der er tilsluttet tv'et, også justeret. Yderligere oplysninger findes i betjeningsvejledningen til tv'et.

# Indstilling af højttalerne

## [Højttalerindstillinger]

Du opnår den bedste surroundsound ved at angive højttalernes tilslutning og deres afstand til lyttepositionen. Juster derefter højttalernes lydstyrke og balance til samme niveau ved hjælp af testtonen.

- 1 Tryk på HOME.**  
Startmenuen vises på tv-skærmen.
- 2 Tryk på ←/→ for at vælge  [Opsætning].**
- 3 Tryk på ↑/↓ for at vælge [Indstillinger for lyd], og tryk derefter på ⊕.**
- 4 Tryk på ↑/↓ for at vælge [Højttalerindstillinger], og tryk derefter på ⊕.**  
Skærmen [Højttalerindstillinger] vises.
- 5 Tryk på ↑/↓ for at vælge elementet, og tryk derefter på ⊕.**  
Kontroller følgende indstillinger.

## ■ [Afstand]

Når du flytter højttalerne, skal du indstille parametrene for afstanden (A) fra lyttepositionen til højttalerne. Du kan indstille parametrene fra 0,0 til 7,0 meter.

Højttalerne på tegningen svarer til følgende:

- ① Venstre fronthøjtaler (L)
- ② Højre fronthøjtaler (R)
- ③ Subwoofer

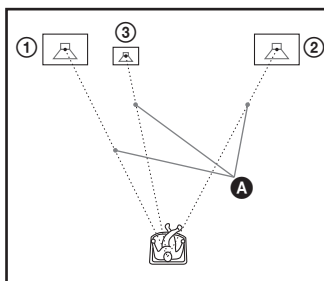

[Front Vens/Højre] 3,0 m: Angiv afstanden til fronthøjtalerne.

[Subwoofer] 3,0 m: Angiv subwooferafstanden.

### Bemærk

- [Afstand] er muligvis ikke tilgængelig. Dette afhænger af indgangssignalet.

## ■ [Niveau]

Du kan justere højttalernes lydniveau. Du kan indstille parametrene fra -6,0 dB til +6,0 dB. Det er lettere at udføre indstillingen, hvis [Testtone] er indstillet til [Til].

[Front Vens/Højre] 0,0 dB: Indstil fronthøjtalernes niveau.

[Subwoofer] 0,0 dB: Indstil subwooferefs niveau.

## ■ [Testtone]

Højttalerne udsender en testtone, der gør det muligt at indstille [Niveau].

[Fra]: Der høres ingen testtone fra højttalerne.

[Til]: Testtonen høres skiftevis fra de enkelte højttalere, mens niveauet justeres. Når du vælger et af menuelementerne under [Højttalerindstillinger], høres testtonen skiftevis fra hver højttaler.

Juster lydniveauet på følgende måde.

- 1 Indstil [Testtone] til [Til].**
- 2 Tryk på ↑/↓ for at vælge [Niveau], og tryk derefter på ⊕.**
- 3 Tryk på ↑/↓ for at vælge den ønskede højtalertype, og tryk derefter på ⊕.**
- 4 Tryk på ←/→ for at vælge venstre eller højre højtaler, og tryk derefter på ↑/↓ for at indstille niveauet.**
- 5 Tryk på ⊕.**
- 6 Gentag trin 3 til 5.**
- 7 Tryk på RETURN.**  
Systemet vender tilbage til den forrige visning.
- 8 Tryk på ↑/↓ for at vælge [Testtone], og tryk derefter på ⊕.**
- 9 Tryk på ↑/↓ for at vælge [Fra], og tryk derefter på ⊕.**

#### Bemærk

- Der udsendes ingen testtonesignaler fra HDMI OUT-stikket.

#### Tip

- Tryk på ⏪ +/- for at justere lydstyrken for alle højtalerne på én gang.

## Brug af timerfunktionen

Du kan indstille systemet til at slukke efter et bestemt stykke tid, så du kan falde i søvn til musik. Tiden kan forudindstilles i intervaller på 10 minutter.

### Tryk på SLEEP.

Hver gang du trykker på SLEEP, ændres minutvisningen (resterende tid) på frontpaneldisplayet med 10 minutter.

Når du indstiller sovetimeren, vises den resterende tid hvert 5. minut.

Når den resterende tid er under 2 minutter, blinker "SLEEP" på frontpaneldisplayet.

### Sådan kontrolleres den resterende tid

Tryk én gang på SLEEP.

### Sådan ændres den resterende tid

Tryk flere gange på SLEEP for at vælge den ønskede tid.

## Deaktivering af hovedenhedens knapper

### (Børnelås)

Du kan deaktivere knapperne på hovedenheden (undtagen I/⏻) for at undgå forkert betjening, f.eks. på grund af børns leg (børnelås).

### Tryk på ■ på hovedenheden i over 5 sekunder.

"LOCKED" vises på frontpaneldisplayet.

Funktionen for børnelås aktiveres, og knapperne på hovedenheden låses. (du kan betjene systemet med fjernbetjeningen).

Du kan annullere ved at trykke på ■ og holde den nede i mindst 5 sekunder, så "UNLOCK" vises på frontpaneldisplayet.

#### Bemærk

- Når du betjener knapperne på hovedenheden, mens funktionen for børnelås er aktiveret, blinker "LOCKED" på frontpaneldisplayet.

# Betjening af tv'et og andre komponenter med den medfølgende fjernbetjening

Du kan betjene tv'et og andre komponenter, f.eks. kabelboks eller digital satellitmodtager, med den medfølgende fjernbetjening. Fjernbetjeningen er som udgangspunkt indstillet til at betjene Sony-komponenter.

Du kan betjene komponenter fra andre producenter end Sony ved at ændre den forudindstillede kode på fjernbetjeningen. Yderligere oplysninger om betjening finder du i afsnittet "Sådan ændres den forudindstillede kode på fjernbetjeningen (Forvalgstilstand)" (side 53).

## Bemærk

- Når du udskifter batterierne i fjernbetjeningen, nulstilles fjernbetjeningen muligvis til standardindstillingen (SONY).

## Betjening af komponenter med den medfølgende fjernbetjening

- Tryk på knappen TV eller STB, som svarer til den komponent, som du vil betjene.
- Tryk på de passende knapper, som er anført i følgende tabel.
  - : Knappen kan bruges sammen med fjernbetjeningens standardindstilling.
  - : Knappen kan bruges, hvis du ændrer den forudindstillede kode på fjernbetjeningen.





Knap	Fjernbetjeningstilstand	
	TV	STB
AV I/⏻	●	●
Nummerknapper	●	●
☰	●	●
ENTER (-/-)	●	○
○○○	●	○
⋮	●	●

Knap	Fjernbetjeningstilstand	
	TV	STB
SLEEP (⏻/⏻)	●	●
Farveknapper (rød/grøn/gul/blå)	●	●
TOP MENU (☰)	●	●
♡	●	●
POP UP/MENU	○	○
←/↑/↓/→, ⊕	●	●
RETURN	●	●
HOME (MENU)	●	●
OPTIONS (TOOLS)	●	○
SOUND MODE (🔊)	●	○
⏮/▶▶	●	○
◀•/•▶	●	○
◀▶▶	●	○
▶	●	○
	●	○
■	●	○
🔇	●	●
△ +/-	●	●
PROG +/- (⏮/⏭)	●	●
DISPLAY (Ⓜ/Ⓜ)	●	●

## Bemærk

- Hvis du i TV- eller STB-tilstand trykker på en af knapperne ovenfor, lyser knappen TV eller STB. (men afhængigt af kodeindstillingen fungerer nogle knapper muligvis ikke, og knappen TV eller STB lyser muligvis ikke).
- Hvis du trykker på andre knapper end dem ovenfor, når fjernbetjeningen er i TV- eller STB-tilstand, lyser knappen TV eller STB ikke.
- Afhængigt af tv'et eller komponenten kan du muligvis ikke bruge nogle af knapperne.



## Sådan ændres den forudindstillede kode på fjernbetjeningen (Forvalgstilstand)

- 1 Tryk på HOME.**  
Startmenuen vises på tv-skærmen.
- 2 Tryk på ←/→ for at vælge  [Opsætning].**
- 3 Tryk på ↑/↓ for at vælge [Indstillingsvejledning for fjernbetjening], og tryk derefter på .**
- 4 Tryk på ↑/↓ for at vælge [Forvalgstilstand], og tryk derefter på .**
- 5 Tryk på ↑/↓ for at vælge den komponenttype, som du vil betjene med den medfølgende fjernbetjening, og tryk derefter på .**
- 6 Tryk på ↑/↓ for at vælge enhedens producent, og tryk derefter på .**
- 7 Tryk på POP UP/MENU, mens du trykker på knappen TV (for et tv) eller STB (for en kabelboks, digital satellitmodtager, digital videooptager osv.).**  
Fjernbetjeningen skifter til Forvalgstilstand. Knappen TV eller STB (afhængigt af hvilken knap du har trykket på) begynder at blinke.
- 8 Når knappen TV eller STB begynder at blinke, skal du indtaste koden på tv-skærmen ved hjælp af nummerknapperne og derefter trykke på ENTER.**  
Hvis du har indstillet koden succesfuldt, blinker knappen TV eller STB langsomt to gange. Hvis indstillingen ikke lykkes, blinker knappen TV eller STB hurtigt fem gange.

### Bemærk

- Du kan afslutte Forvalgstilstanden ved at trykke på knappen TV eller STB (afhængigt af hvilken knap der blinker).
- Hvis du ikke betjener fjernbetjeningen i mere end 10 sekunder under Forvalgstilstanden, afslutter fjernbetjeningen Forvalgstilstanden.

## Fjernelse af den forudindstillede kode fra fjernbetjeningens hukommelse

- 1 Hold først AV I/ nede, tryk derefter på , og tryk derefter på CH -.**  
Knapperne BD, TV og STB lyser.
- 2 Slip alle knapper.**  
Knapperne BD, TV og STB slukker, og den forudindstillede kode slettes. Fjernbetjeningen vender tilbage til dens standardindstillinger.



## Sådan spares strøm i standby

Kontrollér, at følgende indstillinger er angivet:

- [Kontrol til HDMI] i [HDMI-indstillinger] er indstillet til [Fra] (side 65).
- [Hurtig start-tilstand] er indstillet til [Fra] (side 65).

## Brug af internettet

Du kan oprette forbindelse til internettet for at besøge websteder som f.eks. Sonys hjemmeside via systemet.

- 1 Gør klar til at surfe på internettet.**  
Slut systemet til et netværk (side 23).
- 2 Tryk på HOME.**  
Startmenuen vises på tv-skærmen.
- 3 Tryk på ←/→ for at vælge  [Netværk].**
- 4 Tryk på ↑/↓ for at vælge [Internetbrowser], og tryk derefter på .**  
Skærmen [Internetbrowser] vises.

### Bemærk

- Nogle websider vises eller fungerer måske ikke korrekt.

## Sådan aktiveres en URL

Vælg [Indtast URL] i indstillingsmenuen. Indtast URL'en på softwaretastaturet, og vælg derefter [Enter].

## Sådan angives standardstartside

Få vist den side, du vil angive, og vælg [Sæt som startside] i indstillingsmenuen.

## Sådan vender du tilbage til den forrige side

Vælg [Forrige side] i indstillingsmenuen. Hvis den forrige side ikke bliver vist, selvom du vælger [Forrige side], skal du vælge [Vinduesliste] på indstillingsmenuen og vælge den side, du vil vende tilbage til fra listen.

## Sådan afsluttes internetbrowseren

Tryk på HOME.

## Visning af internetbrowser

Du kan kontrollere websideoplysninger ved at trykke på DISPLAY. De viste oplysninger afhænger af webstedet og websidens status.

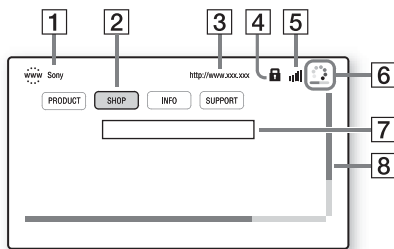

- 1 Sidens titel
- 2 Markør  
Flyt den ved at trykke på ←/↑/↓/→. Placer markøren på det link, du vil se, og tryk derefter på ⊕. Linkets webside vises.
- 3 Sidens adresse
- 4 SSL-ikon  
Vises, når URL-linket er sikret.
- 5 Indikator for signalstyrke  
Viser, når systemet har forbindelse til et trådløst netværk.

- 6 Statusbjælke/indlæsningsikon  
Vises, når siden indlæses, eller under fildownload/-overførsel.
- 7 Tekstinputfelt  
Tryk på ⊕, og vælg derefter [Indtast] i indstillingsmenuen for at åbne softwaretastaturet.
- 8 Rullepanel  
Tryk på ←/↑/↓/→ for at flytte sidevisningen mod venstre, opad, nedad eller mod højre.

## Tilgængelige indstillinger

Tryk på OPTIONS for at få vist forskellige indstillinger og betjeningsmuligheder. De tilgængelige elementer afhænger af situationen.

Elementer	Detaljer
[Browser-opsætning]	Viser indstillinger for internetbrowseren. <ul style="list-style-type: none"><li>• [Zoom]: Øger eller mindsker størrelsen af det viste indhold.</li><li>• [JavaScript-opsætn.]: Angiver, om JavaScript skal aktiveres eller deaktiveres.</li><li>• [Cookie-opsætning]: Angiver, om browsercookies skal accepteres.</li><li>• [SSL-alarmvisning]: Angiver, om SSL skal aktiveres eller deaktiveres.</li></ul>
[Indtast]	Viser softwaretastaturet til indtastning af tegn på en webside.
[Afbryd]	Markøren flytter til den næste linje i tekstinputfeltet.
[Slet]	Sletter ét tegn til venstre for markøren under indtastning af tekst.
[Vinduesliste]	Viser en liste over alle aktuelt åbne websider. Du kan gå tilbage til en tidligere besøgt webside ved at vælge dens vindue.
[Bogmærkeliste]	Viser bogmærkelisten.
[Tegnsæt]	Angiver tegnsættet.
[Forrige side]	Flytter til en tidligere vist side.

Elementer	Detaljer
[Næste side]	Flytter til den næste tidligere viste side.
[Annuller indlæsning]	Stopper indlæsningen af en side.
[Indlæs igen]	Genindlæser den samme side.
[Indtast URL]	Du kan indtaste en URL, når softwaretastaturet vises.
[Tilføj til bogmærker]	Tilføjer den aktuelt viste webside på bogmærkelisten.
[Sæt som startside]	Angiver den aktuelt viste webside som standardstartside.
[Åbn i nyt vindue]	Åbner et link i et nyt vindue.
[Vis certifikat]	Viser servercertifikater, der er sendt fra sider, som understøtter SSL.

## Flere indstillinger af det trådløse system

### Aktivering af trådløs transmission mellem bestemte enheder

#### [Secure Link]

Du kan angive den trådløse forbindelse for at forbinde hovedenheden med subwooferen ved hjælp af funktionen Secure Link. Denne funktion kan forhindre interferens, hvis du bruger flere trådløse produkter, eller dine naboer bruger trådløse produkter.

- 1 Tryk på HOME.**  
Startmenuen vises på tv-skærmen.
- 2 Tryk på ←/→ for at vælge [Opsætning].**
- 3 Tryk på ↑/↓ for at vælge [Systemindstillinger], og tryk derefter på ⊕.**

- 4 Tryk på ↑/↓ for at vælge [Trådløs lydtilslutning], og tryk derefter på ⊕.**  
[Trådløs lydtilslutning]-displayet vises.

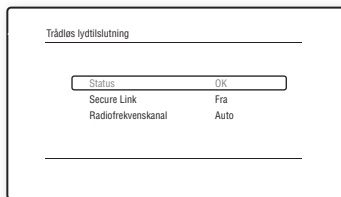

- 5 Tryk på ↑/↓ for at vælge [Secure Link], og tryk derefter på ⊕.**
- 6 Tryk på ↑/↓ for at vælge [Til], og tryk derefter på ⊕.**  
Du kan annullere funktionen Secure Link ved at vælge [Fra].
- 7 Tryk på SECURE LINK på bagsiden af subwooferen.**  
Gå til næste trin i løbet af et par minutter.
- 8 Tryk på ←/→ for at vælge [Start], og tryk derefter på ⊕.**  
Vælg [Annuller] for at skifte til det foregående display.
- 9 Når meddelelsen [Secure Link-indstillingen er gennemført.] vises, skal du trykke på ⊕.**

Subwooferen forbindes med hovedenheden, og LINK/STANDBY-indikatoren bliver orange. Hvis meddelelsen [Kan ikke indstille Secure Link.] vises, skal du følge vejledningen på skærmen.

### Sådan annulleres funktionen Secure Link

#### Hovedenheden

Vælg [Fra] i trin 6 ovenfor.

#### Subwooferen

Hold SECURE LINK nede på bagsiden af subwooferen, indtil LINK/STANDBY-indikatoren lyser grønt eller blinker grønt.

## Hvis den trådløse transmission er ustabil

### [Radiofrekvenskanal]

Hvis du bruger flere trådløse systemer, f.eks. trådløst LAN (Local Area Network) eller Bluetooth, kan de trådløse signaler blive ustabile. I dette tilfælde kan transmissionen forbedres ved at ændre indstillingen af [Radiofrekvenskanal].

#### 1 Tryk på HOME.

Startmenuen vises på tv-skærmen.

#### 2 Tryk på ←/→ for at vælge [Opsætning].

#### 3 Tryk på ↑/↓ for at vælge [Systemindstillinger], og tryk derefter på .

#### 4 Tryk på ↑/↓ for at vælge [Trådløs lydtilslutning], og tryk derefter på .

[Trådløs lydtilslutning]-displayet vises.

#### 5 Tryk på ↑/↓ for at vælge [Radiofrekvenskanal], og tryk derefter på .

#### 6 Tryk på ↑/↓ for at vælge den ønskede indstilling, og tryk derefter på .

- [Auto]: Du skal som regel vælge denne indstilling. Systemet vælger automatisk den bedste kanal til transmissionen.
- [1], [2], [3]: Systemet sender lyd ved at fastholde kanalen til transmissionen. Vælg kanalen med den bedste transmission.

#### Bemærk

- Transmissionen kan forbedres ved at ændre transmissionskanalen (frekvensen) for de andre trådløse systemer. Yderligere oplysninger findes i betjeningsvejledningen til de trådløse systemer.

## Opsætning af netværket

### [Internetindstillinger]

Slut systemet til netværket, før du indstiller det. Yderligere oplysninger finder du i afsnittet "Tilslutning til netværket" (side 23).

### Sådan åbnes opsætningskærmen

#### 1 Tryk på HOME.

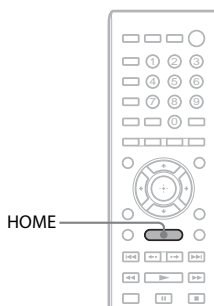

Startmenuen vises på tv-skærmen.

#### 2 Tryk på ←/→ for at vælge [Opsætning].

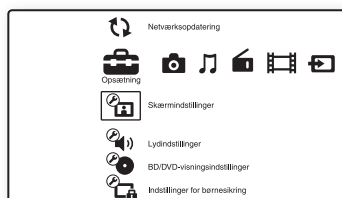

#### 3 Tryk på ↑/↓ for at vælge [Netværksindstillinger], og tryk derefter på .

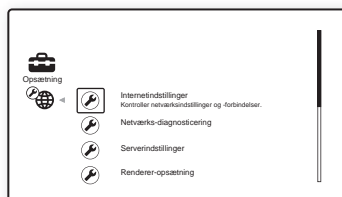



#### 4 Tryk på $\uparrow/\downarrow$ for at vælge [Internetindstillinger], og tryk derefter på $\oplus$ .

Skærmen [Internetindstillinger] vises.

##### Til BDV-L800/BDV-L800M

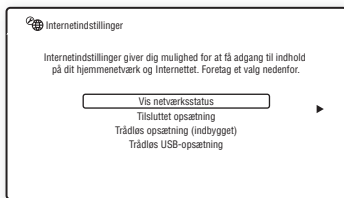

##### Til BDV-L600

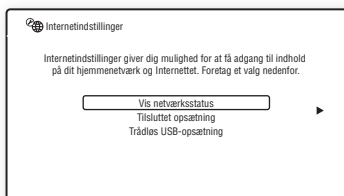

#### Bemærk

- Elementerne i [Internetindstillinger] er nødvendige for at kunne oprette forbindelse til internettet. Indtast de respektive (alfanumeriske) værdier for din bredbåndsruter eller trådløse LAN-ruter. Hvilke elementer, der skal angives, afhænger af internetudbyderen eller routeren. Der er flere oplysninger i den betjeningsvejledning, du har modtaget af internetudbyderen eller sammen med routeren.
- Yderligere oplysninger finder du på følgende URL.

Til kunder i Europa:

<http://support.sony-europe.com>

Til kunder i andre lande/regioner:

<http://www.sony-asia.com/support>

## Tilslutning til LAN via LAN-kabel

Følg nedenstående trin for at oprette forbindelse til et LAN (Local Area Network).

### Automatisk opsætning

**1 Tryk på  $\uparrow/\downarrow$  for at vælge [Tilsluttet opsætning] i [Internetindstillinger], og tryk derefter på  $\oplus$ .**

**2 Tryk på  $\uparrow/\downarrow$  for at vælge [Auto], og tryk derefter på  $\oplus$ .**

Systemet foretager automatisk netværksopsætning, og internetindstillinger vises på tv-skærmen.

**3 Tryk på  $\rightarrow$ .**

**4 Tryk på  $\uparrow/\downarrow$  for at vælge [Gem & tilslut], og tryk derefter på  $\oplus$ .**

Systemet begynder at kontrollere netværksforbindelsen.

**5 Kontrollér, at meddelelsen [Internetindstillinger er nu fuldført.] vises, og tryk derefter på  $\oplus$ .**

Opsætningen er færdig. Følg vejledningen på skærmen, hvis meddelelsen ikke vises.

### Manuel opsætning

**1 Tryk på  $\uparrow/\downarrow$  for at vælge [Tilsluttet opsætning] i [Internetindstillinger], og tryk derefter på  $\oplus$ .**

**2 Tryk på  $\uparrow/\downarrow$  for at vælge [Brugertilpasset], og tryk derefter på  $\oplus$ .**

**3 Tryk på  $\uparrow/\downarrow$  for at vælge den ønskede netværksopsætning, og tryk derefter på  $\oplus$ .**

- [Auto]: Systemet indstiller IP-adressen automatisk, og [DNS-indstillinger] vises. Når du vælger [Auto] og trykker på  $\oplus$ , indstiller systemet DNS automatisk. Når du vælger [Angiv IP-adresse] og trykker på  $\oplus$ , skal du indstille DNS manuelt.

Tryk på  $\leftarrow/\uparrow/\downarrow/\rightarrow$  og nummerknapperne for at indstille følgende elementer, og tryk derefter på  $\oplus$ .

- [Primær DNS]
- [Sekundær DNS]

- [Angiv IP-adresse]: Angiv netværksindstillingerne manuelt i overensstemmelse med dit netværksmiljø.  
Tryk på ←/↑/↓/→ og nummerknapperne for at indstille følgende elementer, og tryk derefter på ⊕ .
  - [IP-adresse]
  - [Subnetmaske]
  - [Standard gateway]
  - [Primær DNS]
  - [Sekundær DNS]

#### 4 Tryk på ↑/↓ for at vælge den ønskede proxyserver, og tryk derefter på ⊕ .

- [Nej]: Der bruges ingen proxyserver.
- [Ja]: Angiv indstillingen af proxyserver.  
Tryk på ←/↑/↓/→ og nummerknapperne, og tryk derefter på ⊕ .

Værdien af internetindstillingerne vises på tv-skærmen.

#### 5 Tryk på →.

#### 6 Tryk på ↑/↓ for at vælge [Gem & tilslut], og tryk derefter på ⊕ .

Systemet begynder at kontrollere netværksforbindelsen.

#### 7 Kontrollér, at meddelelsen [Internetindstillinger er nu fuldført.] vises, og tryk derefter på ⊕ .

Opsætningen er færdig. Følg vejledningen på skærmen, hvis meddelelsen ikke vises.

### Tilslutning til trådløst LAN med systemets indbyggede Wi-Fi eller den trådløse USB-LAN-adapter

Følg nedenstående trin for at oprette forbindelse til et trådløst LAN (Local Area Network).

#### Hvis den trådløse router er kompatibel med WPS-funktionen

##### 1 Tryk på ↑/↓ for at vælge [Trådløs opsætning (indbygget)]\* eller [Trådløs USB-opsætning] i [Internetindstillinger], og tryk derefter på ⊕ .

\* Kun BDV-L800/BDV-L800M.

##### 2 Tryk på ↑/↓ for at vælge [Wi-Fi Protected Setup (WPS)], og tryk derefter på ⊕ .

##### 3 Aktiver WPS-funktionen for den trådløse router, tryk på ↑/↓ for at vælge [Start], og tryk derefter på ⊕ .

Se betjeningsvejledningen til routeren for at få detaljerede oplysninger om aktivering af WPS-funktionen.

##### 4 Kontrollér, at meddelelsen [Wi-Fi Protected Setup gennemført.] vises, og tryk derefter på →.

Opsætningen af den trådløse LAN-forbindelse og IP-adressen er fuldført.

Angiv derefter indstillingen af proxyserver. Følg trin 4 til 7 i “Manuel opsætning” i “Tilslutning til LAN via LAN-kabel” ovenfor.

#### Hvis den trådløse router ikke er kompatibel med WPS-funktionen

##### 1 Tryk på ↑/↓ for at vælge [Trådløs opsætning (indbygget)]\* eller [Trådløs USB-opsætning] i [Internetindstillinger], og tryk derefter på ⊕ .

\* Kun BDV-L800/BDV-L800M.

##### 2 Tryk på ↑/↓ for at vælge [Scan], og tryk derefter på ⊕ .

Systemet søger efter tilgængelige trådløse LAN-netværk, og derefter vises listen over de trådløse LAN'er.

##### 3 Tryk på ↑/↓ for at vælge navnet på det trådløse LAN, og tryk derefter på ⊕ .

###### ■ Når det valgte trådløse LAN ikke er sikret

Opsætningen af den trådløse LAN-forbindelse er fuldført. Derefter skal du indstille IP-adressen ved at følge trinnene i “Automatisk opsætning” eller “Manuel opsætning” i “Tilslutning til LAN via LAN-kabel” ovenfor.

■ Når det valgte trådløse LAN er sikret  
Skærmen til indtastning af en WEP- eller WPA-nøgle vises. Gå til trin 5.

### ■ Sådan angives navnet på det trådløse LAN

Vælg [Manuel indtastning].

Skærmen til indtastning vises. Indtast navnet på det trådløse LAN ved at følge vejledningen på skærmen, og tryk derefter på →.

#### 4 Tryk på ↑/↓ for at vælge sikkerhedstilstanden, og tryk derefter på ⊕.

- [Ingen]: Når det valgte trådløse LAN ikke er sikret. Opsætningen af den trådløse LAN-forbindelse er fuldført. Derefter skal du indstille IP-adressen ved at følge trinene i “Automatisk opsætning” eller “Manuel opsætning” i “Tilslutning til LAN via LAN-kabel” ovenfor.
- [WEP]: Det trådløse LAN er beskyttet af en WEP-nøgle.
- [WPA/WPA2-PSK]: Det trådløse LAN er beskyttet af en WPA-PSK- eller WPA2-PSK-nøgle.
- [WPA2-PSK]: Det trådløse LAN er beskyttet af en WPA2-PSK-nøgle.

#### 5 Indtast WEP-nøglen/WPA-nøglen ved at følge vejledningen på skærmen, og tryk derefter på →.

Opsætningen af den trådløse LAN-forbindelse er fuldført. Derefter skal du indstille IP-adressen ved at følge trinene i “Automatisk opsætning” eller “Manuel opsætning” i “Tilslutning til LAN via LAN-kabel” ovenfor.

## Om sikkerheden på trådløst LAN

Kommunikationen via et trådløst LAN sker via radiobølger, og det trådløse signal kan derfor opsnappes. Systemet indeholder forskellige sikkerhedsfunktioner, der kan beskytte den trådløse kommunikation. Sørg for at konfigurere sikkerhedsindstillingerne i overensstemmelse med netværksmiljøet.

### Ingen sikkerhed

Selvom du nemt kan angive indstillinger, kan enhver opsnappe den trådløse kommunikation eller få adgang til dit trådløse netværk – selv uden avancerede værktøjer. Vær opmærksom på, at der er risiko for uautoriseret adgang eller opsnappelse af data.

### WEP

WEP beskytter kommunikationer for at undgå, at uvedkommende opsnapper kommunikationer eller får adgang til dit trådløse netværk. WEP er en sikkerhedsteknologi, der gør det muligt at tilslutte ældre enheder, der ikke understøtter TKIP/AES.

### WPA-PSK (TKIP), WPA2-PSK (TKIP)

TKIP er en sikkerhedsteknologi, der korrigerer eventuelle svagheder ved WEP. TKIP giver en højere grad af sikkerhed end WEP.

### WPA-PSK (AES), WPA2-PSK (AES)

AES er en sikkerhedsteknologi, der bruger en avanceret beskyttelsesmetode, som afviger fra WEP og TKIP.

AES giver en højere grad af sikkerhed end WEP eller TKIP.

## Indstillinger og justeringer

# Brug af opsætningsmenuen

Du kan foretage forskellige indstillinger af elementer, f.eks. billede og lyd.

Vælg  (Opsætning) i startmenuen, når du vil ændre systemets indstillinger. Standardindstillingerne er understreget.

### Bemærk

- Afspilningsindstillinger, der er gemt på disken, har forrang over indstillingerne i opsætningsmenuen, og det er ikke sikkert, at alle de beskrevne funktioner virker.

### 1 Tryk på HOME.

Startmenuen vises på tv-skærmen.

### 2 Tryk på $\leftarrow/\rightarrow$ for at vælge [Opsætning].



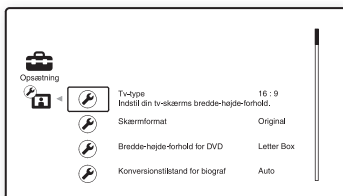

### 3 Tryk på $\uparrow/\downarrow$ for at vælge ikonet for den opsætningskategori, som du vil ændre, og tryk derefter på $\oplus$ .

Eksempel: [Skærmindstillinger]



Du kan konfigurere følgende indstillinger.

Ikon	Beskrivelse
	<b>[Indstillingsvejledning for fjernbetjening] (side 60)</b> Laver fjernbetjeningsindstillinger til betjening af tv'et eller andre komponenter.

Ikon	Beskrivelse
	<b>[Netværksopdatering] (side 61)</b> Opdaterer systemets software.
	<b>[Skærmindstillinger] (side 61)</b> Til angivelse af skærmindstillinger ud fra typen af tilslutningsstik.
	<b>[Indstillinger for lyd] (side 62)</b> Til angivelse af lydindstillinger ud fra typen af tilslutningsstik.
	<b>[BD/DVD-visningsindstillinger] (side 63)</b> Til angivelse af detaljerede indstillinger for afspilning af BD/DVD.
	<b>[Indstillinger for børnesikring] (side 63)</b> Til angivelse af detaljerede indstillinger for børnesikringsfunktionen.
	<b>[Musikindstillinger] (side 64)</b> Til angivelse af detaljerede indstillinger for afspilning af Super Audio CD.
	<b>[Systemindstillinger] (side 64)</b> Til angivelse af systemrelaterede indstillinger.
	<b>[Netværksindstillinger] (side 66)</b> Til angivelse af detaljerede indstillinger for internet og netværk.
	<b>[Lynopsætning] (side 66)</b> Kører Lynopsætning igen for at angive grundlæggende indstillinger.
	<b>[Nulstilling] (side 66)</b> Gendanner systemets standardindstillinger.

## ? [Indstillingsvejledning for fjernbetjening]

### ■ [Forvalgstilstand]

Du kan ændre fjernbetjeningens forudindstillede kode til betjening af komponenter fra andre producenter end Sony. Yderligere oplysninger finder du i afsnittet "Sådan ændres den forudindstillede kode på fjernbetjeningen (Forvalgstilstand)" (side 53).

## [Netværksopdatering]



Du kan opdatere og forbedre systemets funktioner. Yderligere oplysninger om opdateringsfunktioner findes på følgende websted:

Til kunder i Europa:

<http://support.sony-europe.com>

Til kunder i andre lande/regioner:

<http://www.sony-asia.com/support>

Under en softwareopdatering vises "UPDATING" på frontpaneldisplayet. Når opdateringen er gennemført, slukker hovedenheden automatisk. Vent, til softwareopdateringen er gennemført. Tænd eller sluk ikke hovedenheden, og betjen ikke hovedenheden eller tv'et.

## [Skærmindstillinger]

### ■ [3D-udgangsendst.]

[Auto]: Du skal som regel vælge denne indstilling.

[Fra]: Vælges for at vise alt indhold i 2D.

#### Bemærk

- 3D-video fra HDMI IN 1- eller HDMI IN 2-stikket udsendes uanset denne indstilling.

### ■ [Tv-skærmstørrelsesindst. for 3D]

Indstiller skærmstørrelsen for dit 3D-kompatible tv.

#### Bemærk

- Denne indstilling gælder ikke for 3D-video fra HDMI IN 1- eller HDMI IN 2-stikket.

### ■ [Tv-type]

[16:9]: Vælg denne indstilling, når du tilslutter et widescreen-tv eller et tv med widescreen-funktion.

[4:3]: Vælg denne indstilling, når du tilslutter et tv med 4:3-skærm uden widescreen-funktion.

### ■ [Skærmformat]

[Original]: Vælg denne indstilling, når du tilslutter et tv med widescreen-funktion. Viser et 4:3-billede i formatforholdet 16:9 på et widescreen-tv.

[Fast bred.-højde-fh.]: Ændrer billedets størrelse, så det passer til skærmens størrelse med det oprindelige formatforhold.

### ■ [Bredde-højde-forhold for DVD]

[Letter Box]: Viser et bredt billede med sorte bjælker øverst og nederst på skærmen.



[Pan & Scan]: Viser et billede i fuld højde på hele skærmen med beskårne sider.

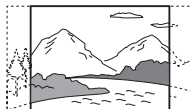

### ■ [Konversionstilstand for biograf]

[Auto]: Du skal som regel vælge denne indstilling. Hovedenheden registrerer automatisk, om materialet er video- eller filmbaseret, og skifter til den rette konverteringsmetode.

[Video]: Den konverteringsmetode, der passer til videobaseret materiale, vælges altid uanset materialet.

---

### ■ [Format for videoudgang]

[HDMI]: Du skal normalt vælge [Auto]. Vælg [Original opløsning] for at afspille i den opløsning, som disken er optaget i. (Når opløsningen er lavere end SD-opløsning, opskales der til SD-opløsning.)  
[Video]: Vælger automatisk den laveste opløsning.

#### Bemærk

- Når du tilslutter HDMI OUT-stikket og videoudgangsstikket samtidig, skal du vælge [Video].
- Hvis der ikke vises noget billede, når opløsningen af [HDMI] indstilles, skal du vælge [Video].

---

### ■ [BD/DVD-ROM 1080/24p-udgang]

[Auto]: Udsender kun 1920 × 1080p/24 Hz videosignaler, når du tilslutter et 1080/24p-kompatibelt tv med HDMI OUT-stikket.  
[Fra]: Vælg denne indstilling, når dit tv ikke er kompatibelt med 1080/24p videosignaler.

---

### ■ [YCbCr/RGB (HDMI)]

[Auto]: Registrerer automatisk typen af den eksterne enhed og skifter til en passende farveindstilling.  
[YCbCr (4:2:2)]: Udsender YCbCr 4:2:2-videosignaler.  
[YCbCr (4:4:4)]: Udsender YCbCr 4:4:4-videosignaler.  
[RGB]: Vælg denne indstilling, når du tilslutter en enhed med et HDCP-kompatibelt DVI-stik.

---

### ■ [HDMI Deep Colour-udgang]

[Auto]: Du skal som regel vælge denne indstilling.  
[16 bit], [12 bit], [10 bit]: Udsender 16 bit/12 bit/10 bit videosignaler, når det tilsluttede tv er kompatibelt med Deep Colour.  
[Fra]: Vælg denne indstilling, hvis billedet er ustabil, eller farverne er unaturlige.

---

### ■ [Pausetilstand] (kun BD/DVD VIDEO/DVD-R/DVD-RW)

[Auto]: Billedet, herunder motiver i bevægelse, vises uden flimren. Du skal som regel vælge denne indstilling.  
[Billede]: Billedet, herunder statiske motiver, vises i høj opløsning.

---

## [Indstillinger for lyd]

---

### ■ [BD-lydmixindstilling]

[Til]: Udsender den lyd, der opnås ved at blande den interaktive lyd og den sekundære lyd til en primær lyd.  
[Fra]: Udsender kun den primære lyd.

---

### ■ [DTS Neo:6]

Systemet simulerer surroundsound fra 2-kanalskilder i overensstemmelse med kapaciteten af den tilsluttede enhed og udsender lyden via HDMI OUT-stikket.

[Cinema]: Udsender simuleret flerkanalslyd fra 2-kanalskilder via DTS Neo:6 Cinema.  
[Music]: Udsender simuleret flerkanalslyd fra 2-kanalskilder via DTS Neo:6 Music.  
[Fra]: Udsender lyd med det originale antal kanaler.

---

### ■ [Lyd-DRC]

Du kan komprimere lydsporets dynamiske område.

[Auto]: Udfører afspilning i det dynamiske område, der er angivet af disken (kun BD-ROM).

[Til]: Systemet gengiver lydsporet med det dynamiske område, der var tiltænkt under optagelsen.

[Fra]: Det dynamiske område komprimeres ikke.

---

### ■ [Lydudgang]

Du kan vælge den udgangsmetode, hvor lydsignalet udsendes.

[Højtaler]: Udsender kun lyd via systemets højtalere.

[Højtaler + HDMI]: Udsender lyd via systemets højtalere og lineære 2-kanals-PCM-signaler via HDMI OUT-stikket.

[HDMI]: Udsender kun lyd via HDMI OUT-stikket. Lydformatet afhænger af den tilsluttede komponent.

**Bemærk**

- Når [Kontrol til HDMI] er indstillet til [Til] (side 65), indstilles [Lydudgang] automatisk til [Højtaler + HDMI], og denne indstilling kan ikke ændres.
- Lydsignaler udsendes ikke fra HDMI OUT-stikket, når [Lydudgang] er indstillet til [Højtaler + HDMI], og [HDMI1-lydindgangstilstand] (side 65) er indstillet til [TV]. (kun modeller i Europa.)
- Når [Lydudgang] er indstillet til [HDMI], er udgangssignalformatet for funktionen "TV" lineær 2-kanals-PCM. (kun modeller i Europa.)

**[Lydeffekt]**

Du kan slå systemets lydeffekter (SOUND MODE og [Surround-indstilling]) til og fra.

[Til]: Aktiverer systemets lydeffekter. Den øvre grænse for samplingsfrekvensen indstilles til 48 kHz.

[Fra]: Lydeffekter er deaktiveret. Vælg denne indstilling, hvis du ikke vil angive samplingsfrekvensens øvre grænse.

**[Surround-indstilling]**

Du kan vælge surround-indstillingen. Yderligere oplysninger finder du i afsnittet "Trin 5: Surroundsound" (side 34).

**[Højtalerindstillinger]**

Indstil højtalerne for at opnå en så god surroundsound som muligt. Yderligere oplysninger finder du i afsnittet "Indstilling af højtalerne" (side 50).

**[BD/DVD-****visningsindstillinger]**

Du kan angive detaljerede indstillinger for afspilning af BD/DVD.

**[BD/DVD-menu]**

Du kan vælge standardsproget for menuer på BD-ROM'er eller DVD VIDEO'er. Når du vælger [Vælg sprogkode], vises skærmen til indtastning af sprogkoden. Indtast koden for dit sprog som beskrevet i "Liste over sprogkoder" (side 79).

**[Lyd]**

Du kan vælge standardsproget for spor på BD-ROM'er eller DVD VIDEO'er.

Når du vælger [Original], vælges det prioriterede sprog på disken.

Når du vælger [Vælg sprogkode], vises skærmen til indtastning af sprogkoden. Indtast koden for dit sprog som beskrevet i "Liste over sprogkoder" (side 79).

**[Undertekster]**

Du kan vælge standardsproget for undertekster på BD-ROM'er eller DVD VIDEO'er.

Når du vælger [Vælg sprogkode], vises skærmen til indtastning af sprogkoden. Indtast koden for dit sprog som beskrevet i "Liste over sprogkoder" (side 79).

**[Afspilningslag for BD-hybriddisk]**

[BD]: Afspiller BD-lag.

[DVD/CD]: Afspiller DVD- eller CD-lag.

**[BD-internetforbindelse]**

[Tillad]: Du skal som regel vælge denne indstilling.

[Tillad ikke]: Blokerer internetforbindelse.

**[Indstillinger for børnesikring]****[Adgangskode]**

Angiv eller skift adgangskoden for funktionen Børnesikring. En adgangskode gør det muligt at angive en begrænsning for afspilning af BD-ROM, DVD VIDEO eller internetvideo. Hvis det er nødvendigt, kan du bruge forskellige begrænsningsniveauer for BD-ROM og DVD VIDEO.

**[Regionskode for børnesikring]**

Afspilningen af nogle BD-ROM'er og DVD VIDEO'er kan begrænses efter geografisk område. Sekvenser kan blokeres eller skiftes ud med andre sekvenser. Følg vejledningen på skærmen, og indtast din firecifrede adgangskode.

---

### ■ [BD-børnesikring]

Afspilningen af nogle BD-ROM'er kan begrænses efter brugernes alder. Sekvenser kan blokeres eller skiftes ud med andre sekvenser. Følg vejledningen på skærmen, og indtast din firecifrede adgangskode.

---

### ■ [DVD-børnesikring]

Gør det muligt at begrænse afspilningen af bestemte DVD VIDEO'er i overensstemmelse med et foruddefineret niveau, f.eks. brugerens alder. Sekvenser kan blokeres eller skiftes ud med andre sekvenser. Følg vejledningen på skærmen, og indtast din firecifrede adgangskode.

---

### ■ [Børnesikring for internetvideo]

Afspilningen af nogle internetvideoer kan begrænses efter brugernes alder. Sekvenser kan blokeres eller skiftes ud med andre sekvenser. Følg vejledningen på skærmen, og indtast din firecifrede adgangskode.

---

### ■ [Internetvideo uden vurdering]

[Tillad]: Gør det muligt at afspille internetvideoer uden vurdering.  
[Blokér]: Blokerer afspilningen af internetvideoer uden vurdering.

---



## [Musikindstillinger]

Du kan angive detaljerede indstillinger for afspilning af Super Audio CD.

---

### ■ [Afspilningslag for Super Audio CD]

[Super Audio CD]: Afspiller Super Audio CD-lag.  
[CD]: Afspiller CD-laget.

---

### ■ [Afspil.kanaler for Super Audio CD]

[DSD 2ch]: Afspiller 2-kanalsområdet.  
[DSD Multi]: Afspiller multikanalsområdet.

---



## [Systemindstillinger]

Gør det muligt at vælge systemrelaterede indstillinger.

---

### ■ [Skærmsprog]

Du kan vælge det sprog, der skal vises på skærmen.

---

### ■ [Trådløs lydtilslutning]

Du kan foretage flere indstillinger af det trådløse system. Yderligere oplysninger finder du i afsnittet "Flere indstillinger af det trådløse system" (side 55).

Du kan også kontrollere status for den trådløse transmission. Når den trådløse transmission er aktiveret, står der [OK] til højre for [Status].

---

### ■ [Illumination/display]

Du kan vælge status for soft-touch-knapper (side 10) og frontpaneldisplay (side 12) og LED-lyset (side 10).

### Til BDV-L800/BDV-L800M

[Synkroniser alle/Til]: LED-lyset flyttes, så det matcher al lyd. Soft-touch-knapperne og frontpaneldisplayet forbliver oplyst.

[Synkroniser musik/Til]: LED-lyset flyttes, så det kun matcher musikken eller radioen. Soft-touch-knapperne og frontpaneldisplayet forbliver oplyst.

[Synkroniser musik/Fra]: LED-lyset flyttes, så det kun matcher musikken eller radioen. Soft-touch-knapperne og frontpaneldisplayet slukkes, når systemet ikke betjenes.

[Simpel/Fra]: Soft-touch-knapperne og frontpaneldisplayet slukkes, når systemet ikke betjenes.

### Til BDV-L600

[Standard/Til]: Soft-touch-knapperne og frontpaneldisplayet forbliver oplyst.

[Simpel/Fra]: Soft-touch-knapperne og frontpaneldisplayet slukkes, når systemet ikke betjenes.



---

### ■ [Fjernbetjeningssensor]

Du kan vælge den fjernbetjeningssensor, der skal bruges, ud fra hovedenhedens monteringsposition.

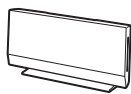

I lodret position



I vandret position

[Lodret/vandret]: Begge fjernbetjeningssensorer er aktive. Den i lodret position har førstehedsrangorden.

[Lodret]: Det er kun fjernbetjeningssensoren i lodret position, der er aktiv.

[Vandret]: Det er kun fjernbetjeningssensoren i vandret position, der er aktiv.

---

### ■ [HDMI-indstillinger]

[Kontrol til HDMI]

[Til]: Slået til. Du kan betjene de komponenter, der er tilsluttet med et HDMI-højhastighedskabel.

[Fra]: Slået fra.

[Audio Return Channel]

Denne funktion er tilgængelig, når du slutter systemet til et tv, der er kompatibelt med funktionen Audio Return Channel.

[Auto]: Systemet kan automatisk modtage det digitale lydsignal fra tv'et via et HDMI-højhastighedskabel.

[Fra]: Slået fra.

#### Bemærk

- Denne funktion er kun tilgængelig, når [Kontrol til HDMI] er indstillet til [Til].

[HDMI1-lydindgangstilstand] (kun modeller i Europa)

Du kan vælge lydindgangen for komponenten, som er sluttet til HDMI IN 1-stikket.

[HDMI1]: Lyden fra komponenten, som er sluttet til HDMI IN 1-stikket, sendes fra HDMI IN 1-stikket.

[TV]: Lyden fra komponenten, som er sluttet til HDMI IN 1-stikket, sendes fra TV DIGITAL IN-stikket (OPTICAL).

---

### ■ [Hurtig start-tilstand]

[Til]: Gør opstartstiden fra standbytilstand kortere. Du kan hurtigt betjene systemet, når du har tændt det.

[Fra]: Standardindstillingen.

---

### ■ [Automatisk standby]

[Til]: Aktiverer funktionen [Automatisk standby]. Hvis systemet ikke betjenes i ca. 30 minutter, skifter systemet automatisk til standby.

[Fra]: Deaktiverer funktionen.

---

### ■ [Automatisk visning]

[Til]: Viser automatisk oplysninger på skærmen, når du skifter visningstilstand, billedtilstand, lydsignal osv.

[Fra]: Viser kun oplysninger, når du trykker på DISPLAY.

---

### ■ [Pauseskærm]

[Til]: Aktiverer funktionen Pauseskærm.

[Fra]: Slået fra.

---

### ■ [Meddel. om softwareopdatering]

[Til]: Indstiller systemet til at give dig besked om nyere versioner af softwaren (side 61)

[Fra]: Slået fra.

---

### ■ [Gracenote-indstillinger]

[Auto]: Downloader automatisk diskoplysninger, når du stopper afspilningen af disken. Systemet skal være sluttet til netværket for at kunne downloade.

[Manuel]: Downloader diskoplysninger, når [Videosøgning] eller [Musiksøgning] er valgt.

---

### ■ [Systeminformation]

Du kan få vist versionen af systemets software og MAC-adressen.

---

---

 **[Netværksindstillinger]**

Du kan angive detaljerede indstillinger for internet og netværk.

---

**■ [Internetindstillinger]**

Slut systemet til netværket på forhånd.

Yderligere oplysninger finder du i afsnittet "Tilslutning til netværket" (side 23).

---

**■ [Netværks-diagnosticering]**

Du kan køre netværksdiagnostikken for at kontrollere, om netværksforbindelsen fungerer korrekt.

---

**■ [Serverindstillinger]**

Angiver, om den tilsluttede DLNA-server skal vises eller ej.

---

**■ [Renderer-opsætning]**

[Automatisk adgangstilladelse]: Angiver, om automatisk adgang fra nyligt registreret DLNA-controller skal tillades eller ej.

[Smart valg]: Tillader en Sony DLNA-controller at finde systemet som målkomponent, så den kan betjenes med infrarød stråle. Du kan aktivere eller deaktivere denne funktion.

[Renderer-navn]: Viser systemets navn, når det anføres på andre DLNA-enheder i netværket.

---

**■ [Renderer-adgangskontrol]**

Angiver, om der skal accepteres kommandoer fra DLNA-controllere.

---

**■ [Automatisk start af Party]**

[Til]: Starter PARTY eller deltager i en eksisterende PARTY efter forespørgsel fra en netværksenhed, som er kompatibel med funktionen PARTY STREAMING.

[Fra]: Slået fra.

---

**■ [Media Remote-enhedsregistrering]**

Registrerer din "Media remote"-enhed.

---

**■ [Registrerede Media Remote-enheder]**

Viser en liste over dine registrerede "Media remote"-enheder.

---

 **[Lynopsætning]**

Kører Lynopsætning igen for at angive grundlæggende indstillinger. Følg vejledningen på skærmen.

---

---

 **[Nulstilling]****■ [Nulstil til standardindstillinger fra fabrikken]**

Du kan nulstille systemets indstillinger til fabriksindstillingerne ved at vælge gruppen af indstillinger. Alle indstillinger i gruppen gendannes.

---

**■ [Initialiser personlig information]**

Du kan slette dine personlige oplysninger på systemet.

## Forholdsregler

### Om sikkerhed

- Undlad at anbringe genstande med væske, f.eks. en vase, på systemet og placere systemet i nærheden af vand, f.eks. et badekar eller en bruser, da dette kan medføre brand eller elektrisk stød. Hvis der kommer væske eller faste genstande ned i kabinettet, skal du afbryde strømmen til systemet og få det kontrolleret af en kvalificeret tekniker, før det bruges igen.
- Du må ikke berøre netledningen med våde hænder. Dette kan medføre elektrisk stød.

### Om strømkilder

- Tag netledningen ud af stikkontakten, hvis systemet ikke skal bruges i en længere periode. Træk i stikket, aldrig i ledningen.

### Om placering

- Placer systemet på et sted med tilstrækkelig ventilation for at undgå overophedning af systemet.
- Kabinettet bliver meget varmt, når der afspilles ved høj lydstyrke i længere tid. Dette er ikke en fejl. Rør ikke ved kabinettet. Du må ikke placere systemet et sted med begrænset plads, hvor ventilationen er dårlig, da dette kan medføre overophedning.
- Du må ikke blokere ventilationsåbningerne ved at anbringe noget på systemet. Systemet er udstyret med en højeffektforstærker. Hvis ventilationsåbningerne blokeres, kan systemet blive overophedet, så der kan opstå fejl.
- Du må ikke placere systemet på overflader som tæpper osv. eller i nærheden af f.eks. gardiner, der kan blokere ventilationsåbningerne.
- Du må ikke anbringe systemet på et sted med begrænset plads, f.eks. i en bogreol eller lignende.
- Anbring ikke systemet i nærheden af varmekilder, f.eks. radiatorer, ventilationskanaler eller på steder med direkte sollys, meget støv, mekaniske vibrationer eller rystelser.
- Du må ikke placere systemet i skrå stilling. Det er kun beregnet til at blive betjent i vandret stilling.
- Anbring ikke systemet og diskene i nærheden af komponenter med kraftige magneter, f.eks. mikroølgeovne eller store højttalere.
- Du må ikke anbringe tunge genstande på systemet.
- Du må ikke placere metalgenstande foran frontpanelet. De kan begrænse modtagelsen af radiobølger.

- Systemet må ikke placeres, hvor der bruges medicinsk udstyr. Det kan forårsage funktionsfejl i det medicinske udstyr.
- Hvis du bruger en pacemaker eller andre medicinske apparater, skal du kontakte din læge eller producenten af det medicinske udstyr, før du bruger den trådløse LAN-funktion.

### Om betjening

- Hvis systemet flyttes direkte fra et koldt til et varmt sted eller placeres i et rum med høj luftfugtighed, kan der dannes kondens på linserne i hovedenheden. Hvis der dannes kondens, fungerer systemet muligvis ikke korrekt. I sådanne situationer skal disken fjernes, og systemet skal stå tændt i cirka en halv time, indtil fugten er fordampet.
- Hvis du flytter systemet, skal eventuelle diske fjernes. Ellers kan de blive beskadiget.
- Hvis der falder noget ned i kabinettet, skal strømmen afbrydes, og hovedenheden skal efterses af autoriserede teknikere, før den tages i brug igen.

### Om lydstyrkeregulering

- Du må ikke skrue op for lyden, når du lytter til en sektion med meget lave lyde eller uden lyd. Hvis du gør dette, kan højttalerne blive ødelagt, når der pludselig afspilles en sektion med meget kraftig lyd.

### Om rengøring

- Rengør kabinettet, panelet og knapperne med en blød klud, der er let fugtet med et mildt rengøringsmiddel. Du må ikke bruge skuresvampe, skurepulver eller opløsningsmidler, f.eks. sprit eller rensbenzin. Kontakt nærmeste Sony-forhandler, hvis du har spørgsmål, eller hvis der opstår problemer med systemet.
- Du kan fjerne fingeraftryk fra frontpanelet på hovedenheden ved at aftørre det med en let fugtet og velvredet blød klud (kun BDV-L800).

### Om diskrengøring, disk-/linserensmidler

- Du må ikke bruge rensediske eller disk-/linserensmidler (f.eks. flydende eller fra spray). Disse kan forårsage fejl i enheden.

### Om udskiftning af dele

- Hvis dette system skal repareres, skal de udskiftede dele muligvis indleveres til genbrug eller genvinding.

## Om vekselstrømsadappter

- Brug den medfølgende vekselstrømsadappter (AC-BD100) til denne afspiller, da andre adaptere kan medføre funktionsfejl.
- Du må ikke skille den ad eller bruge reverse-engineering.
- Du må ikke anbringe adapteren på et sted med begrænset plads, f.eks. i en bogreol eller et strømskab.
- Du må ikke slutte adapteren til en elektrisk rejsetransformer, som kan generere varme og medføre funktionsfejl.
- Den må ikke tabes eller udsættes for stød.
- Udstyret må ikke udsættes for dråber eller stænk.
- Apparattets kobling/åbning skal være let tilgængeligt og klar til betjening.

## Om tv-skærmens farver

- Hvis højtalerne forstyrrer tv-skærmens farver, skal du slukke tv'et og tænde det igen efter 15 til 30 minutter. Hvis farverne fortsat er uregelmæssige, skal højtalerne placeres længere væk fra tv'et.

### VIKTIGT!

Forsigtig: Dette system kan vise et stillvideobillede eller et billede på tv-skærmen uendeligt. Hvis stillvideobilledet eller billedet på tv-skærmen vises i længere tid, er der risiko for permanent beskadigelse af tv-skærmen. Projektions-tv er særlig følsomme over for dette fænomen.

## Om flytning af systemet

- Før systemet flyttes, skal du kontrollere, at der ikke sidder en disk i enheden, og du skal tage netledningerne ud af stikkontakten.

## Bemærkninger om diske

### Om håndtering af diske

- Hold i diskens kant for ikke at gøre den beskidt. Du må ikke røre ved overfladen.
- Du må ikke sætte papir eller tape på disken.



- Du må ikke udsætte disken for direkte sollys eller varmekilder, f.eks. varmeblæsere, og den må ikke efterlades i en bil, der er parkeret i direkte sollys, da temperaturen i bilen kan stige voldsomt.
- Anbring disken i coveret efter afspilning.

### Om rengøring

- Rengør disken med en rengøringsklud før afspilning. Aftør disken fra midten og ud.



- Du må ikke bruge opløsningsmidler, f.eks. rensbenzin, fortynder, rensmidler eller antistatisk spray, der er beregnet til vinyl-lp'er.

Dette system kan kun afspille en almindelig rund disk. Der kan opstå fejl, hvis du forsøger at afspille en disk med en afvigende form (f.eks. kort-, hjerte- eller stjerneformet).



Du må ikke bruge en disk, hvor der er påsat mærkater eller fastgjort ringe.

# Fejlfinding



Hvis du oplever nogle af følgende problemer under afspilningen, kan du i første omgang bruge denne fejlfindingsvejledning til selv at forsøge at løse problemet. Hvis problemet fortsætter, skal du kontakte nærmeste Sony-forhandler.

Bemærk, at serviceteknikeren kan beholde eventuelle dele, der fjernes under reparationen. Hvis der opstår problemer med den trådløse lydfunktion, skal du få en Sony-forhandler til at kontrollere hele systemet (hovedenheden og subwooferen).

## Generelt

Symptom	Problemer og løsningsforslag
Der er ingen strøm.	<ul style="list-style-type: none"><li>• Sørg for, at netledningen til hovedenheden og subwooferen er tilsluttet korrekt.</li><li>• Sørg for, at hovedenhedens netledning er tilsluttet korrekt i vekselstrømsadapteren.</li><li>• Sørg for, at vekselstrømsadapterens kabel er tilsluttet korrekt i DC IN 14V-stikket på bagsiden af hovedenheden.</li></ul>
Fjernbetjeningen virker ikke.	<ul style="list-style-type: none"><li>• Afstanden mellem fjernbetjeningen og hovedenheden er for stor.</li><li>• Batterierne i fjernbetjeningen er ved at være opbrugt.</li></ul>
Diskskuffen skubbes ikke ud, og du kan ikke fjerne disken, selvom du trykker på  .	<ul style="list-style-type: none"><li>• Prøv følgende: ① Hold  og  nede på hovedenheden i mindst 5 sekunder for at skubbe disken ud. ② Tag disken ud. ③ Tag netledningen ud af stikkontakten, og sæt den i igen efter nogle minutter.</li></ul>
Systemet fungerer ikke, som det plejer.	<ul style="list-style-type: none"><li>• Tag netledningen ud af stikkontakten, og sæt den i igen efter nogle minutter.</li></ul>

## Meddelelser

Symptom	Problemer og løsningsforslag
[Der findes en ny softwareversion online på netværket. Gå til afsnittet "Opsætning" i menuen, og vælg "Netværksopdatering" for at foretage opdateringen.] vises på tv-skærmen.	<ul style="list-style-type: none"><li>• Se [Netværksopdatering] (side 61) for at opdatere systemet til en nyere softwareversion.</li></ul>
"PROTECTOR" og "PUSH PWR" vises skiftevis på frontpaneldisplayet.	<p>Tryk på  for at slukke systemet, og kontrollér følgende punkter, når "STANDBY" er forsvundet.</p> <ul style="list-style-type: none"><li>• Er systemets ventilationsåbninger blokeret?</li><li>• Tænd systemet, når ovenstående punkter er kontrolleret, og eventuelle problemer løst. Hvis ovenstående punkter ikke løser problemet, skal du kontakte den nærmeste Sony-forhandler.</li></ul>
"LOCKED" vises på frontpaneldisplayet.	<ul style="list-style-type: none"><li>• Slå børnelåsfunktionen fra (side 51).</li></ul>
"DEMO LOCK" vises på frontpaneldisplayet.	<ul style="list-style-type: none"><li>• Kontakt nærmeste Sony-forhandler eller et lokalt, autoriseret Sony-servicecenter.</li></ul>
"Exxxx" vises på frontpaneldisplayet.	<ul style="list-style-type: none"><li>• Kontakt nærmeste Sony-forhandler eller et lokalt, autoriseret Sony-servicecenter, og oplys fejlkoden.</li></ul>
 vises uden meddelelser på hele tv-skærmen.	<ul style="list-style-type: none"><li>• Kontakt nærmeste Sony-forhandler eller et lokalt, autoriseret Sony-servicecenter.</li></ul>

## Billede

Symptom	Problemer og løsningsforslag
Der vises intet billede.	<ul style="list-style-type: none"><li>• Undersøg udgangsmetoden på systemet (side 19).</li></ul>
Der vises intet billede, når der tilsluttes et HDMI-kabel.	<ul style="list-style-type: none"><li>• Hovedenheden er sluttet til en indgangsenhed, der ikke er HDCP (High-bandwidth Digital Content Protection)-kompatibel ("HDMI" på frontpaneldisplayet lyser ikke) (side 19).</li><li>• Sørg for, at HDMI OUT-stikket på hovedenheden og HDMI IN-stikket på tv'et er tilsluttet via et HDMI-højhastighedskabel.</li></ul>
3D-billeder fra HDMI IN 1- eller HDMI IN 2-stikket vises ikke på tv-skærmen.	<ul style="list-style-type: none"><li>• Afhængigt af tv'et eller videokomponenten vises 3D-billeder muligvis ikke.</li><li>• Der kan gå tid, før tv'et registrerer 3D-signaler.</li></ul>
Der vises intet billede, når der er valgt en forkert opløsning for videoudgangen i [Format for videoudgang].	<ul style="list-style-type: none"><li>• Tryk på ► og VOL – på hovedenheden, og hold dem nede i mindst 5 sekunder for at nulstille opløsningen for videoudgangen til den laveste opløsning.</li></ul>
Det mørke område på billedet er for mørkt/det lyse område er for lyst eller unaturligt.	<ul style="list-style-type: none"><li>• Indstil [Billedkvalitetstilstand] til [Standard] (standardindstilling) (side 43).</li></ul>
Billedet vises ikke korrekt.	<ul style="list-style-type: none"><li>• Kontrollér indstillingerne for [Format for videoudgang] i [Skærmindstillinger] (side 62).</li><li>• Hvis det analoge og digitale signal sendes samtidig, skal du indstille [BD/DVD-ROM 1080/24p-udgang] i [Skærmindstillinger] til [Fra] (side 62).</li><li>• For BD-ROM'er skal du kontrollere indstillingerne for [BD/DVD-ROM 1080/24p-udgang] i [Skærmindstillinger] (side 62).</li></ul>
Der er støj på billedet.	<ul style="list-style-type: none"><li>• Rengør disken.</li><li>• Hvis billedsignalet fra systemet skal gennem videobåndoptageren, før det når tv'et, kan visse BD/DVD-programmers kopisikringssignal påvirke billedkvaliteten. Hvis der stadig er problemer, selvom du slutter hovedenheden direkte til tv'et, skal du prøve at slutte hovedenheden til de andre indgangsstik.</li></ul>
Billedet vises ikke på hele tv-skærmen.	<ul style="list-style-type: none"><li>• Kontrollér indstillingen af [Tv-type] i [Skærmindstillinger](side 61).</li><li>• Formatforholdet for disken kan ikke ændres.</li></ul>
Der opstår farveforstyrrelser på tv-skærmen.	<ul style="list-style-type: none"><li>• Hvis højttalerne bruges med et CRT-tv eller en projektor, skal højttalerne placeres mindst 0,3 meter fra tv'et.</li><li>• Hvis der fortsat er farveuregelmæssigheder, skal du slukke for tv'et og tænde det igen efter 15 til 30 minutter.</li><li>• Sørg for, at der ikke er magnetiske genstande (magnetlås på tv-bordet, medicinsk udstyr, legetøj m.v.) i nærheden af højttalerne.</li></ul>
Der er intet billede efter afspilning af video- eller fotofil på iPod/iPhone.	<ul style="list-style-type: none"><li>• Vælg indgang på tv'et for dette system.</li></ul>

Symptom	Problemer og løsningsforslag
Der er ingen lyd, eller den trådløse transmission er ikke aktiveret.	<ul style="list-style-type: none"> <li>• Højtalerkablet er ikke tilsluttet korrekt.</li> <li>• Sørg for, at netledningen til subwooferen er tilsluttet korrekt.</li> <li>• Sørg for, at lydstyrken på hovedenheden ikke er "0".</li> <li>• Undersøg status for LINK/STANDBY-indikatoren på subwooferen.               <ul style="list-style-type: none"> <li>– Lyser ikke.                   <ul style="list-style-type: none"> <li>– Sørg for, at netledningen til subwooferen er tilsluttet korrekt.</li> <li>– Tænd subwooferen ved at trykke på <b>I/⏻</b> på subwooferen.</li> </ul> </li> <li>– Blinker grønt hurtigt.                   <ul style="list-style-type: none"> <li>– ① Tryk på <b>I/⏻</b> på subwooferen. ② Sæt den trådløse transceiver korrekt i subwooferen. ③ Tryk på <b>I/⏻</b> på subwooferen.</li> </ul> </li> <li>– Blinker rødt.                   <ul style="list-style-type: none"> <li>– Tryk på <b>I/⏻</b> for at slukke subwooferen, og kontrollér følgende elementer.                       <ul style="list-style-type: none"> <li>① Er højtalerkablerne + og – kortsluttet?</li> <li>② Er subwooferens ventilationsåbninger blokeret?</li> </ul> </li> </ul> </li> </ul> </li> <li>– Tænd subwooferen, når ovenstående punkter er kontrolleret, og eventuelle problemer er løst. Hvis ovenstående punkter ikke løser problemet, skal du kontakte den nærmeste Sony-forhandler.</li> <li>– Blinker langsomt grønt eller orange eller lyser rødt.               <ul style="list-style-type: none"> <li>– Sørg for, at den trådløse transceiver er sat korrekt i hovedenheden.</li> <li>– Foretag indstillingen af [Secure Link] igen (side 55).</li> <li>– Lydtransmissionen er dårlig. Flyt subwooferen, så LINK/STANDBY-indikatoren bliver grøn eller orange.</li> <li>– Flyt systemet væk fra andre trådløse enheder.</li> <li>– Undgå at bruge andre trådløse enheder.</li> </ul> </li> <li>– Bliver grøn eller orange.               <ul style="list-style-type: none"> <li>– Undersøg højtalertilslutningerne.</li> </ul> </li> </ul>
Super Audio CD-lyden fra en komponent, som er sluttet til HDMI IN 1-stikket eller HDMI IN 2-stikket, udsendes ikke.	<ul style="list-style-type: none"> <li>• HDMI IN 1 og HDMI IN 2 accepterer ikke et lydformat, som indeholder kopibeskyttelse.</li> </ul>
Der udsendes ingen lyd fra tv'et via HDMI OUT-stikket, når du bruger funktionen Audio Return Channel.	<ul style="list-style-type: none"> <li>• Indstil [Kontrol til HDMI] i [HDMI-indstillinger] i [Systemindstillinger] til [Til] (side 65). Og indstil [Audio Return Channel] i [HDMI-indstillinger] i [Systemindstillinger] til [Auto] (side 65).</li> <li>• Sørg for, at tv'et er kompatibelt med funktionen Audio Return Channel.</li> <li>• Sørg for, at der er sat et HDMI-højhastighedskabel i stikket på tv'et, der er kompatibelt med funktionen Audio Return Channel.</li> </ul>
Systemet sender ikke lyden korrekt, når der tilsluttes en set-top-boks.	<ul style="list-style-type: none"> <li>• Indstil [Audio Return Channel] i [HDMI-indstillinger] i [Systemindstillinger] til [Fra] (side 65).</li> </ul>
Der høres kraftig summen eller støj.	<ul style="list-style-type: none"> <li>• Flyt tv'et væk fra lydkomponenterne.</li> <li>• Rengør disken.</li> </ul>
Lyden mister stereoeffekten, når du afspiller en cd.	<ul style="list-style-type: none"> <li>• Vælg stereo lyd ved at trykke på <b>⓪</b> (side 45).</li> </ul>
Den venstre og højre lyd er ikke i balance eller er reverseret.	<ul style="list-style-type: none"> <li>• Sørg for, at højttalerne og komponenterne er tilsluttet korrekt.</li> </ul>
Lyden er ustabil.	<ul style="list-style-type: none"> <li>• Funktionen til positionskontrol af tv'et er aktiveret. Se betjeningsvejledningen til tv'et for at få oplysninger om deaktivering af funktionen.</li> </ul>

Symptom	Problemer og løsningsforslag
Der kommer støj ud af fronthøjtalerne, eller der er spring i lyden fra fronthøjtalerne.	<ul style="list-style-type: none"> <li>• Den trådløse transmission er ustabil. Skift indstilling af [Radiofrekvenskanal] i [Trådløs lydtilslutning] (side 56).</li> <li>• Anbring hovedenheden og subwooferen tættere på hinanden.</li> <li>• Du må ikke anbringe hovedenheden og subwooferen i et lukket reolsystem, på en metalreol eller under et bord.</li> </ul>

## Tuner

Symptom	Problemer og løsningsforslag
Der kan ikke stilles ind på radiostationer.	<ul style="list-style-type: none"> <li>• Kontrollér, at antennerne er tilsluttet korrekt. Juster antennerne, eller tilslut eventuelt en ekstern antenne.</li> <li>• Stationernes signalstyrke er for svag til automatisk tuning. Brug direkte tuning.</li> </ul>

## Afspilning

Symptom	Problemer og løsningsforslag
Disken afspilles ikke.	<ul style="list-style-type: none"> <li>• BD'ens/DVD'ens regionskode passer ikke til systemet.</li> <li>• Der er dannet kondens i hovedenheden. Kondensen kan beskadige linserne. Tag disken ud, og lad hovedenheden stå tændt i ca. en halv time.</li> <li>• Systemet kan ikke afspille en disk, der ikke er brændt korrekt (side 74).</li> </ul>
Filnavnet vises ikke korrekt.	<ul style="list-style-type: none"> <li>• Systemet kan kun vise ISO 8859-1-kompatible tegnformater. Andre tegnformater vises muligvis ikke korrekt.</li> <li>• Indtastede tegn vises muligvis ikke korrekt afhængigt af den skrivesoftware, der blev brugt.</li> </ul>
Disken afspilles ikke fra begyndelsen.	<ul style="list-style-type: none"> <li>• Der er valgt Genoptag afspilning. Tryk på OPTIONS, vælg [Afspil fra start], og tryk på <math>\oplus</math>.</li> </ul>
Afspilningen starter ikke fra genoptagelsespunktet, hvor du sidst stoppede afspilningen.	<ul style="list-style-type: none"> <li>• Genoptagelsespunktet kan være blevet slette fra hukommelsen afhængigt af disken, når <ul style="list-style-type: none"> <li>– du skubber disken ud.</li> <li>– du frakobler USB-enheden.</li> <li>– du afspiller andet indhold.</li> <li>– du slukker hovedenheden.</li> </ul> </li> </ul>
Sproget for lydsporet/ undertekster eller vinkler kan ikke ændres.	<ul style="list-style-type: none"> <li>• Prøv at bruge BD'ens eller DVD'ens menu.</li> <li>• Der findes ikke spor med flere sprog/undertekster eller flere vinkler på den BD eller DVD, der afspilles.</li> </ul>
Bonusindhold eller andre data på en BD-ROM kan ikke afspilles.	<ul style="list-style-type: none"> <li>• Prøv følgende: ① Tag disken ud. ② Sluk systemet. ③ Frakobl USB-enheden, og tilslut den igen (side 37). ④ Tænd systemet. ⑤ Isæt BD-ROM'en med BONUSVIEW/BD-LIVE.</li> </ul>

## USB-enhed

Symptom	Problemer og løsningsforslag
USB-enheden genkendes ikke.	<ul style="list-style-type: none"> <li>• Prøv følgende: ① Sluk systemet. ② Frakobl USB-enheden, og tilslut den igen. ③ Tænd systemet.</li> <li>• Sørg for, at USB-enheden er sluttet korrekt til <math>\leftarrow</math> (USB)-porten.</li> <li>• Kontrollér, om USB-enheden eller et kabel er beskadiget.</li> <li>• Kontrollér, om USB-enheden er tændt.</li> <li>• Hvis USB-enheden er tilsluttet via en USB-hub, skal du frakoble den og slutte USB-enheden direkte til hovedenheden.</li> </ul>



## BRAVIA Internet Video

Symptom	Problemer og løsningsforslag
Billedet/lyden er dårlig/visse programmer vises med tab af detaljer, især ved hurtige bevægelser og i mørke sekvenser.	<ul style="list-style-type: none"><li>• Billed-/lydkvaliteten er muligvis dårlig afhængigt af internetindholdets udbydere.</li><li>• Billed-/lydkvaliteten kan muligvis forbedres ved at skifte forbindelseshastighed. Sony anbefaler en forbindelseshastighed på mindst 2,5 Mbps for SD-video (Standard Definition) og 10 Mbps for HD-video (High Definition).</li><li>• Ikke alle videoer indeholder lyd.</li></ul>
Billedet er lille.	<ul style="list-style-type: none"><li>• Tryk på <b>↑</b> for at zoome ind.</li></ul>

## “BRAVIA” Sync ([Kontrol til HDMI])

Symptom	Problemer og løsningsforslag
Funktionen [Kontrol til HDMI] virker ikke (“BRAVIA” Sync).	<ul style="list-style-type: none"><li>• Sørg for, at [Kontrol til HDMI] er indstillet til [Til] (side 65).</li><li>• Hvis du skifter HDMI-tilslutning, skal du slukke systemet og tænde det igen.</li><li>• Hvis der har været strømsvigt, skal du indstille [Kontrol til HDMI] til [Fra], og derefter indstille [Kontrol til HDMI] til [Til] (side 65).</li><li>• Undersøg følgende, og se den betjeningsvejledning, der fulgte med komponenten.<ul style="list-style-type: none"><li>– Den tilsluttede komponent er kompatibel med funktionen [Kontrol til HDMI].</li><li>– Indstillingen af funktionen [Kontrol til HDMI] er korrekt for den tilsluttede komponent.</li></ul></li></ul>

## Netværksforbindelse

Symptom	Problemer og løsningsforslag
Systemet kan ikke oprette forbindelse til netværket.	<ul style="list-style-type: none"><li>• Kontrollér netværksforbindelsen (side 23) og netværksindstillingerne (side 66).</li></ul>

## Indbygget/USB-trådløs LAN-forbindelse

Symptom	Problemer og løsningsforslag
Du kan ikke slutte din pc til internettet, når [Wi-Fi Protected Setup (WPS)] er blevet udført.	<ul style="list-style-type: none"><li>• Routerens trådløse indstillinger ændres muligvis automatisk, hvis du bruger funktionen Wi-Fi Protected Setup, før routerens indstillinger er blevet justeret. I dette tilfælde skal du skifte de trådløse indstillinger for din pc tilsvarende.</li></ul>
Du kan ikke slutte systemet til den trådløse LAN-router.	<ul style="list-style-type: none"><li>• Kontrollér, om den trådløse LAN-router er tændt.</li><li>• Den mulige kommunikationsafstand er muligvis reduceret pga. brugsforholdene, herunder vægmaterialet, forholdene for modtagelse af radiobølger eller forhindringer mellem systemet og den trådløse LAN-router. Flyt systemet og den trådløse LAN-router tættere på hinanden.</li><li>• Apparater, der bruger frekvensbåndet 2,4 GHz, f.eks. en mikrobølgeovn, Bluetooth eller digitale trådløse enheder, kan forstyrre kommunikationen. Flyt hovedenheden væk fra sådanne apparater, eller sluk for apparaterne.</li></ul>
Den ønskede trådløse router kan ikke registreres, selvom funktionen [Scan] udføres.	<ul style="list-style-type: none"><li>• Tryk på RETURN for at gå tilbage til det foregående skærbillede, og gentag [Scan]. Hvis den ønskede trådløse router stadig ikke kan registreres, skal du trykke på RETURN for at vælge [Manuel registrering].</li></ul>
Systemet kan ikke oprette forbindelse til netværket, eller netværksforbindelsen er ustabil.	<ul style="list-style-type: none"><li>• Afstanden mellem hovedenheden og den trådløse LAN-router er for stor (side 23).</li></ul>

# Understøttede diske

<b>Blu-ray Disc</b>	BD-ROM <sup>1)</sup> BD-R/BD-RE <sup>2)</sup>
<b>DVD<sup>3)</sup></b>	DVD-ROM DVD-R/DVD-RW DVD+R/DVD+RW
<b>CD<sup>3)</sup></b>	CD-DA (musik-CD) CD-ROM CD-R/CD-RW Super Audio CD

<sup>1)</sup>Da Blu-ray Disc-specifikationerne er nye og stadig udvikler sig, kan nogle diske muligvis ikke afspilles afhængigt af disktypen og versionen. Og lydudgangen varierer alt efter den kilde, der er sluttet til udgangsstikket, og de valgte lydindstillinger.

<sup>2)</sup>BD-RE: Ver.2.1  
BD-R: Ver.1.1, 1.2, 1.3, herunder organisk pigmenttype BD-R (LTH-type)  
BD-R'er, der er optaget på en pc, kan ikke afspilles, hvis der er optaget postscript.

<sup>3)</sup>En CD eller DVD kan ikke afspilles, hvis den ikke er brændt korrekt. Yderligere oplysninger findes i betjeningsvejledningen til optageenheden.

## Diske, der ikke kan afspilles

- BDr med hylster
- BDXL
- DVD-RAM
- HD DVD
- DVD Audio-disk
- PHOTO CD
- Datasektioner på CD-Extra
- Super VCD
- Lydsiden på DualDisc

## Bemærkninger til diske

Dette produkt er beregnet til at afspille diske, der følger CD-standarden (Compact Disc). DualDiscs og nogle musikdiske med ophavsretsbeskyttede teknologier er ikke i overensstemmelse med CD-standarden (Compact Disc). Det er derfor ikke sikkert, at disse diske kan afspilles med denne enhed.

## Bemærkning om afspilningsfunktioner for en BD/DVD

Nogle afspilningsfunktioner for en BD/DVD kan være bevidst fastsat af softwareproducenterne. Systemet afspiller en BD/DVD i overensstemmelse med det diskindhold, som softwareproducenterne har udviklet, og derfor er alle afspilningsfunktioner muligvis ikke tilgængelige.

## Bemærkning om BD/DVD med to lag

Der kan opstå afbrydelser i afspilningen af billede og lyd, når der skiftes fra det ene lag til det andet.

## Regionskode (kun BD-ROM/DVD VIDEO)

På bagsiden af systemet er der trykt en regionskode, og hovedenheden kan kun afspille BD-ROM/DVD VIDEO (kun afspilning), der er mærket med en tilsvarende regionskode eller .

# Understøttede filtyper

## Video<sup>1)</sup>

Filformat	Filtypenavn
MPEG-1 Video/PS <sup>2)5)</sup>	“.mpg,” “.mpeg,” “.m2ts,”
MPEG-2 Video/PS, TS <sup>2)6)</sup>	“.mts”
Xvid	“.avi”
MPEG4/AVC <sup>2)5)</sup>	“.mkv,” “.mp4,” “.m4v,” “.m2ts,” “.mts”
WMV9 <sup>2)5)</sup>	“.wmv,” “.asf”
AVCHD	<sup>3)5)</sup>

## Musik

Filformat	Filtypenavn
MP3 (MPEG-1 Audio Layer III)	“.mp3”
AAC <sup>2)4)5)</sup>	“.m4a”
WMA9-standard <sup>2)4)</sup>	“.wma”
LPCM	“.wav”

## Foto<sup>1)</sup>

Filformat	Filtypenavn
JPEG	“.jpg,” “.jpeg”
GIF	“.gif”
PNG	“.png”

<sup>1)</sup>Systemet afspiller ikke disse filer via renderer-funktionen.

<sup>2)</sup>Systemet understøtter ikke filer, der er kodet med DRM.

<sup>3)</sup>Systemet afspiller filer i AVCHD-formatet, der er optaget via et digitalt videokamera osv. Hvis du vil se filer i AVCHD-format, skal disken med filer i AVCHD-format være brændt.

<sup>4)</sup>Systemet understøtter ikke filer, der er kodet med Lossless osv.

<sup>5)</sup>Systemet afspiller ikke disse filer via DLNA-funktionen.

<sup>6)</sup>Systemet afspiller kun SD-opløsning via DLNA-funktionen.

### Bemærk

- Nogle filer kan muligvis ikke afspilles afhængigt af filformatet, filkodningen, optageforhold eller DLNA-serverforhold.
- Nogle filer, der er redigeret på en pc, kan muligvis ikke afspilles.

- Systemet kan genkende følgende filer eller mapper på en BD, DVD, CD og USB-enhed:
  - op til mapper på 3. niveau i træstrukturen
  - op til 500 filer i en enkelt træstruktur
- Systemet kan genkende følgende filer eller mapper, som er gemt på DLNA-serveren:
  - op til mapper på 18. niveau i træstrukturen
  - op til 999 filer i en enkelt træstruktur
- Nogle USB-enheder fungerer muligvis ikke med dette system.
- Systemet kan genkende Mass Storage Class (MSC)-enheder (f.eks. flash-hukommelse eller HDD), SICD (Still Image Capture Device) og tastaturer med 101 taster (kun den forreste  (USB)-port).
- Sluk systemet, før du isætter eller fjerner en USB-hukommelse eller andre enheder for at undgå datafejl eller skader på USB-hukommelsen.
- Systemet kan muligvis ikke afspille videofiler med en høj bithastighed fra en DATA CD jævnt. Det anbefales, at videofiler med en høj bithastighed afspilles vha. en DATA DVD.

# Understøttede lydformater

Systemet understøtter følgende lydformater.

Funktion	Format							
	LPCM 2ch	LPCM 5.1ch LPCM 7.1ch	Dolby Digital	Dolby TrueHD, Dolby Digital Plus	DTS	DTS-ES Discrete 6.1, DTS-ES Matrix 6.1, DTS96/24	DTS-HD High Resolution Audio	DTS-HD Master Audio
“BD/DVD”	○	○	○	○	○	○	○	○
“HDMI1” “HDMI2”	○	-	○	-	○	-	-	-
“TV” (DIGITAL IN)	○	-	○	-	○	-	-	-

○: Understøttet format.

-: Ikke-understøttet format.

## Bemærk

- HDMI IN 1- og HDMI IN 2-stik udsender ikke lyd, hvis et lydformat indeholder kopibeskyttelse som f.eks. Super Audio CD eller DVD-Audio.
- Til LPCM 2ch-formatet understøttes en samplingfrekvens for det digitale signal på op til 96 kHz, når funktionen “HDMI1” eller “HDMI2” bruges, og 48 kHz, når funktionen “TV” bruges.

# Specifikationer

## Forstærker

UDGANGSEFFEKT (reference)  
Subwoofer: 120 W (ved 4 ohm, 80 Hz)

BDV-L800/BDV-L800M:

UDGANGSEFFEKT (nominel)

Venstre/højre fronthøjtaler:  
85 W + 85 W (ved 4 ohm,  
1 kHz, 1 % THD)

UDGANGSEFFEKT (reference)

Venstre/højre fronthøjtaler:  
130 W (pr. kanal ved  
4 ohm, 1 kHz)

BDV-L600:

UDGANGSEFFEKT (nominel)

Venstre/højre fronthøjtaler:  
80 W + 80 W (ved 4 ohm,  
1 kHz, 1 % THD)

UDGANGSEFFEKT (reference)

Venstre/højre fronthøjtaler:  
115 W (pr. kanal ved  
4 ohm, 1 kHz)

Indgange (digital)

TV (Audio Return Channel/OPTICAL)  
Understøttede formater:  
LPCM 2CH (op til 48 kHz),  
Dolby Digital, DTS

HDMI IN 1/HDMI IN 2  
Understøttede formater:  
LPCM 2CH (op til 96 kHz),  
Dolby Digital, DTS

## Video

Udsender VIDEO: 1 Vp-p 75 ohm

## HDMI

Stik Type A (19 ben)

## BD/DVD/Super Audio CD/CD-system

Signalformatsystem NTSC/PAL

## USB

↔-port (USB): Type A (ved tilslutning  
af USB-hukommelse,  
kortlæser, digitalt  
stillbilledkamera og  
digitalt videokamera)

## LAN

LAN(100)-indgang 100BASE-TX-indgang

## Trådløst LAN

BDV-L800/BDV-L800M  
Standardoverensstemmelse IEEE 802,11 b/g/n  
Frekvens og kanal 2,4 GHz - 2,4835 GHz  
[K 1 - 13]

## FM-tuner

System Kvarstkontrolleret digital  
PLL-synthesizer  
Modtagefrekvens 87,5 MHz - 108,0 MHz  
(intervaller på 50 kHz)  
Antenne FM-ledningsantenne  
Antennestik 75 ohm, ubalanceret  
Mellemlfrekvens 250 kHz/300 kHz/  
350 kHz/400 kHz

## Generelt (hovedenhed, vekselstrømsadapter (AC-BD100))

Strømkraft (vekselstrøm)  
Input: 110 V - 240 V  
vekselstrøm, 50/60 Hz  
Output: 14 V DC, 3,3 A  
Driftstemperatur:  
40 °C (MAKS)  
Tændt: 30 W  
Standby: 0,3 W  
(i energisparetilstand)

## Strømforsbrug

Mål (ca.)

Vekselstrømsadapter 122 mm × 37 mm × 64 mm  
(b/h/d)

Hovedenhed 480 mm × 46 mm ×  
232 mm (b/h/d)  
480 mm × 259 mm ×  
103 mm (b/h/d) (med fod)  
480 mm × 105 mm ×  
231 mm (b/h/d)  
(i vandret position)

Vægt (ca.)

Vekselstrømsadapter 0,3 kg  
Hovedenhed L800: 3,2 kg  
4,2 kg (med fod)  
L800M: 3,3 kg  
4,3 kg (med fod)  
L600: 3,0 kg  
4 kg (med fod)

## Højtalere

### Fronthøjtaler (SS-TSL800) for BDV-L800/ BDV-L800M

Højtalersystem 2-vejs 2-driver  
højtalersystem  
Højtalerenhed Tweeter: 25 mm dome-  
type  
Full range: 65 mm  
keglemembran  
4 ohm  
Mål (ca.) 123 mm × 475 mm ×  
137 mm (b/h/d)  
Vægt (ca.) 1,3 kg

### **Fronthøjtaler (SS-TSL600) for BDV-L600**

Højtalersystem	2-vejs 2-driver højtalersystem, basrefleks
Højtalerenhed	Tweeter: 25 mm dome-type Full range: 50 mm keglemembran
Nominel impedans	4 ohm
Mål (ca.)	112 mm × 320 mm × 112 mm (b/h/d)
Vægt (ca.)	0,9 kg

### **Aktiv subwoofer (SA-WSL600)**

Højtalersystem	Subwoofer
Højtalerenhed	160 mm keglemembran
Nominel impedans	4 ohm
Mål (ca.)	275 mm × 395 mm × 290 mm (b/h/d)
Vægt (ca.)	9 kg

### **Generelt (subwoofer)**

Strømkraft	220 V - 240 V vekselstrøm, 50/60 Hz
Strømforsøg	Tændt: 70 W Standby: Ca. 0,6 W Slukket: 0.3 W

### **Trådløs transceiver (EZW-RT50)**

Kommunikationssystem	Trådløs lyd Specification version 1.0
Udsender	23 mW (EIRP)
Frekvensbånd	5,725 GHz til 5,875 GHz
Modulering	DSSS
Strømkraft	3,3 V jævnstrøm, 300 mA
Mål (ca.)	30 mm × 9 mm × 60 mm (b/h/d)
Vægt (ca.)	10 g

Der tages forbehold for ændring af design og specifikationer uden varsel.

- Strømforsøg i standby 0,3 W (hovedenhet).  
0,3 W (subwoofer).
- Der opnås en spændingseffektivitet for forstærkerblokken på over 85 % med den fulde digitale forstærker, S-Master.

# Liste over sprogkoder

Sprogens stavemåder er i henhold til standarden ISO 639: 1988 (E/F) standard.

Kode	Sprog	Kode	Sprog	Kode	Sprog	Kode	Sprog
1027	Afar	1183	Irish	1347	Maori	1507	Samoaan
1028	Abkhazian	1186	Scots Gaelic	1349	Macedonian	1508	Shona
1032	Afrikaans	1194	Galician	1350	Malayalam	1509	Somali
1039	Amharic	1196	Guarani	1352	Mongolian	1511	Albanian
1044	Arabic	1203	Gujarati	1353	Moldavian	1512	Serbian
1045	Assamese	1209	Hausa	1356	Marathi	1513	Siswati
1051	Aymara	1217	Hindi	1357	Malay	1514	Sesotho
1052	Azerbaijani	1226	Croatian	1358	Maltese	1515	Sundanese
1053	Bashkir	1229	Hungarian	1363	Burmese	1516	Swedish
1057	Byelorussian	1233	Armenian	1365	Nauru	1517	Swahili
1059	Bulgarian	1235	Interlingua	1369	Nepali	1521	Tamil
1060	Bihari	1239	Interlingue	1376	Dutch	1525	Telugu
1061	Bislama	1245	Inupiak	1379	Norwegian	1527	Tajik
1066	Bengali; Bangla	1248	Indonesian;	1393	Occitan	1528	Thai
		1253	Icelandic	1403	(Afan)Oromo	1529	Tigrinya
1067	Tibetan	1254	Italian	1408	Oriya	1531	Turkmen
1070	Breton	1257	Hebrew	1417	Punjabi	1532	Tagalog
1079	Catalan	1261	Japanese	1428	Polish	1534	Setswana
1093	Corsican	1269	Yiddish	1435	Pashto;	1535	Tonga
1097	Czech	1283	Javanese		Pushto	1538	Turkish
1103	Welsh	1287	Georgian	1436	Portuguese	1539	Tsonga
1105	Danish	1297	Kazakh	1463	Quechua	1540	Tatar
1109	German	1298	Greenlandic	1481	Rhaeto-	1543	Twi
1130	Bhutani	1299	Cambodian		Romance	1557	Ukrainian
1142	Greek	1300	Kannada	1482	Kirundi	1564	Urdu
1144	English	1301	Korean	1483	Romanian	1572	Uzbek
1145	Esperanto	1305	Kashmiri	1489	Russian	1581	Vietnamese
1149	Spanish	1307	Kurdish	1491	Kinyarwanda	1587	Volapük
1150	Estonian	1311	Kirghiz	1495	Sanskrit	1613	Wolof
1151	Basque	1313	Latin	1498	Sindhi	1632	Xhosa
1157	Persian	1326	Lingala	1501	Sangho	1665	Yoruba
1165	Finnish	1327	Laothian	1502	Serbo-Croatian	1684	Chinese
1166	Fiji	1332	Lithuanian	1503	Singhalese	1697	Zulu
1171	Faroese	1334	Latvian; Lettish	1505	Slovak		
1174	French	1345	Malagasy	1506	Slovenian		
1181	Frisian					1703	Ikke angivet

## Børnesikring/Liste over områdekoder

Kode	Område	Kode	Område	Kode	Område	Kode	Område
2044	Argentina	2109	Tyskland	2362	Mexico	2499	Sverige
2047	Australien	2200	Grækenland	2376	Holland	2086	Schweiz
2046	Østrig	2219	Hongkong	2390	New Zealand	2543	Taiwan
2057	Belgien	2248	Indien	2379	Norge	2528	Thailand
2070	Brasilien	2238	Indonesien	2427	Pakistan	2184	Storbritannien
2090	Chile	2239	Irland	2424	Filippinerne		
2092	Kina	2254	Italien	2428	Polen		
2093	Colombia	2276	Japan	2436	Portugal		
2115	Danmark	2304	Syd Korea	2489	Rusland		
2165	Finland	2333	Luxembourg	2501	Singapore		
2174	Frankrig	2363	Malaysia	2149	Spanien		

# Indeks

## Talord

3D 36  
3D-udgangsindst. 61

## A

A/V SYNC 44  
Adgangskode 63  
Afspil.kanaler for  
  Super Audio CD 64  
Afspilningslag for  
  BD-hybriddisk 63  
Afspilningslag for  
  Super Audio CD 64  
Audio Return Channel 65  
Automatisk standby 65  
Automatisk start af Party 66  
Automatisk visning 65

## B

BD/DVD-menu 63  
BD/DVD-ROM  
  1080/24p-udgang 62  
BD/DVD-visningsind-  
  stillinger 63  
BD-børnesikring 64  
BD-internetforbindelse 63  
BD-LIVE 36  
BD-lydmixindstilling 62  
BONUSVIEW 36  
BRAVIA Internet Video 40  
BRAVIA Sync 49  
Bredde-højde-forhold  
  for DVD 61  
Børnelås 51  
Børnesikring for  
  internetvideo 64

## C

CD 74

## D

Diasshow 43  
DLNA 40, 66  
Dolby Digital 45  
DTS 45  
DTS Neo:6 62  
DVD 74  
DVD-børnesikring 64

## F

Fjernbetjening 14  
Fjernbetjeningssensor 64  
FM MODE 47  
Format for videoudgang 62  
Forvalgstilstand 60  
Frontpaneldisplay 12

## G

Gracenote-indstillinger 65

## H

HDMI  
  YCbCr/RGB (HDMI) 62  
HDMI Deep Colour-udgang 62  
Hovedenhed 10  
Hurtig start-tilstand 65  
Højtalerindstillinger 50, 63  
  Afstand 50  
  Niveau 50

## I

Illumination/display 64  
Indstillinger for  
  børnesikring 63  
Indstillinger for lyd 62  
Indstillingsvejledning for  
  fjernbetjening 60  
Initialiser personlig  
  information 66  
Internetindhold 40  
Internetindstillinger 56, 65  
Internetvideo uden  
  vurdering 64

## K

Kontrol til HDMI 49, 65  
Konversionstilstand  
  for biograf 61

## L

Liste over sprogkoder 79  
Lyd 63  
Lyd-DRC 62  
Lydeffekt 63  
Lydudgang 62  
Lynopsætning 32, 66

## M

Media Remote-  
  enhedsregistrering 66  
Multipleks broadcast-lyd 46  
Musikindstillinger 64

## N

Netværks-diagnosticering 66  
Netværksindstillinger 66  
Netværksopdatering 61  
Nulstil til standardindstillinger  
  fra fabrikken 66  
Nulstilling 66

## O

Opdater 61  
Oplysninger om afspilning 37

## P

Pauseskærm 65  
Pausetilstand 62

## R

RDS 48  
Regionskode 74  
Regionskode for  
  børnesikring 63  
Registrerede Media Remote-  
  enheder 66  
Renderer-adgangskontrol 66  
Renderer-opsætning 66

## S

Serverindstillinger 66  
Skærmformat 61  
Skærmindstillinger 61  
Skærmsprog 64  
SLEEP 51  
Subwoofer 13  
Surround-indstilling 63  
Systeminformation 65

## T

Testtone 50  
Trådløs lydtilslutning 64  
Tv-skærmstørrelsesindst.  
  for 3D 61  
Tv-type 61



## **U**

Understøttede diske 74

Undertekster 63

USB 37

## **W**

WEP 59

WPA2-PSK (AES) 59

WPA2-PSK (TKIP) 59

WPA-PSK (AES) 59

WPA-PSK (TKIP) 59





Softwaren til dette system kan blive opdateret i fremtiden. Du kan se oplysninger om eventuelle opdateringer ved at besøge følgende URL.

Til kunder i Europa:

<http://support.sony-europe.com>

Til kunder i andre lande/regioner:

<http://www.sony-asia.com/support>



<http://www.sony.net/>

