

# Blu-ray Disc/DVD Ev Sinema Sistemi

**Kullanım Talimatları**

## UYARI

Cihazı, kitaplık veya gömme dolap gibi kapalı bir ortama kurmayın. Yangın tehlikesini önlemek için cihazın havalandırma deliklerini gazete, masa örtüsü, perde vb. nesnelere örtmeyin. Cihazın üzerine yanan mum gibi çıplak alev kaynakları koymayın.

Yangın ve elektrik çarpması tehlikesini önlemek için bu cihazı su damllarına veya sıçramalarına maruz bırakmayın ve cihazın üzerine vazo gibi içi sıvı dolu eşya koymayın.

Pilleri veya pil takılı cihazı güneş ışığı, ateş veya benzeri aşırı ısı kaynaklarına maruz bırakmayın.

Yaralanmaları önlemek için, bu cihazın zemine/duvara kurulum talimatlarına uygun olarak sağlam bir şekilde sabitlenmesi gerekir. Yalnızca kapalı alanlarda kullanın.

## DİKKAT

Bu ürünle beraber optik cihazların kullanılması, gözlerinizin maruz kalacağı tehlikeyi artırır. Blu-ray Disc / DVD Ev Sinema Sistemi ürününde kullanılan lazer ışını gözlere zararlı olduğundan kabini sökmeyi denemeyin. Servis için sadece yetkili personele başvurun.

CAUTION CLASS 3R VISIBLE AND INVISIBLE LASER RADIATION WHEN OPEN. AVOID DIRECT EYE EXPOSURE.  
VORSICHT KLASSE 3R SICHTBARE UND UNSICHTBARE LASERSTRAHLUNG WENN GEÖFFNET. UNMITTELBARER AUGENKONTAKT VERMEIDEN.  
ADVARSSEL SYNLIG OG USYNLIG LASERSTRÅLING AF KLASSE 3R VED ÅBNING. UNDGÅ AT SE DIREKTE PÅ STRÅLENE.  
ADVARSSEL SYNLIG OG USYNLIG LASERSTRÅLING I KLASSE 3R NÅR DENSEL ÅPNES. UNNÅ Å SE DIREKTE PÅ STRÅLINGEN.  
VARNING KLASSE 3R SYNLIG OCH OSYNLIG LASERSTRÅLING NÅR DEN ÅPNAS. UNNÅ ATT DIREKT EXPONERAS ÖGONEN FÖR STRÅLINGEN.  
VARO! AVATTUNA LUOKAN 3R NÄKYVÄÄ JA NÄKYMÄTÖNTÄ LASERSÄTELYÄ. VÄLTÄ KATSEEN SUORAAN ALTISTAMISTA.  
警告 打开时有3类可见和不可见激光辐射。避免眼睛受到直射的照射  
注意 打开时有3类可见和不可见激光辐射。避免眼睛直接暴露。

Bu cihaz bir SINIF 3R LAZER ürünü olarak sınıflandırılmıştır. Lazerden koruyucu muhafaza açıldığında görülebilir ve görünmeyen lazer ışınları yayılır. Bu nedenle, gözlerinizin doğrudan ışına maruz kalmamasını sağlayın.

Bu uyarı, gövdenin içerisinde lazerden koruyucu muhafazanın üzerinde yer almaktadır.

CLASS 1 LASER PRODUCT  
LUOKAN 1 LASERLAITE  
KLASS 1 LASERAPPARAT  
1类激光产品

Bu cihaz bir SINIF 1 LAZER ürünü olarak sınıflandırılmıştır. Bu uyarı, cihazın arka tarafında, dış kısmında yer almaktadır.



**Eski Elektrikli ve Elektronik Cihazların Bertaraf Edilmesi (Ayrı toplama**

**sistemleri olan Avrupa Birliği ve diğer Avrupa ülkelerinde geçerlidir)**

Ürün veya ürün ambalajı üzerinde bulunan bu sembol, bu ürünün evsel atık olarak işlem görmemesi gerektiğini belirtmektedir. Bunun yerine ürün, elektrikli ve elektronik cihazların geri dönüşümü amacıyla belirlenmiş uygun toplama noktalarına teslim edilmelidir. Bu ürünün doğru şekilde bertaraf edilmesini sağlayarak, yanlış atık işlemine tabi tutulmasıyla oluşabilecek, çevre ve insan sağlığı için olası olumsuz sonuçları önlemeye yardımcı olursunuz. Malzemelerin geri dönüştürülmesi doğal kaynakların korunmasına yardımcı olmaktadır. Bu ürünün geri dönüştürülmesiyle ilgili daha ayrıntılı bilgi edinmek için belediyenize, evsel atıkları toplama hizmeti veren kuruma veya ürünü satın almış olduğunuz mağazaya başvurabilirsiniz.



**Atık pillerin bertaraf edilmesi (ayrı toplama sistemleri olan Avrupa Birliği ve diğer Avrupa**

**ülkelerinde geçerlidir)**

Pil veya ambalajının üzerindeki bu sembol, bu ürünle birlikte verilen pilin evsel atık olarak işlem görmemesi gerektiğini belirtir.

Bazı pillerde bu sembol bir kimyasal sembolle birlikte kullanılabilir. Pil %0,0005'in üzerinde cıva veya %0,004'ün üzerinde kurşun içeriyorsa, cıvanın (Hg) veya kurşunun (Pb) kimyasal sembollerine de yer verilir.

Bu pillerin doğru şekilde bertaraf edilmesini sağlayarak, pilin yanlış atık işlemine tabi tutulmasıyla oluşabilecek, çevre ve insan sağlığı için olası olumsuz sonuçları önlemeye yardımcı olursunuz. Malzemelerin geri dönüştürülmesi doğal kaynakların korunmasına yardımcı olmaktadır.

Güvenlik, performans veya veri bütünlüğü nedeniyle entegre bir pile kesintisiz bağlı olması gereken ürünlerde, pil yalnızca yetkili servis personeli tarafından değiştirilmelidir.

Pillerin gerektiği gibi bir işlemde gerçekleştirilmesini sağlamak için, kullanım ömrü sona erdiğinde ürünü, elektrikli ve elektronik cihazların geri dönüşümü amacıyla belirlenmiş uygun toplama noktasına teslim edin.

Tüm diğer piller için, pilin üründen güvenli şekilde nasıl çıkarılacağını açıklayan bölüme bakın. Pili, atık pillerin geri dönüşümü için belirlenmiş uygun toplama noktasına teslim edin.

Bu ürünün veya pilin geri dönüştürülmesiyle ilgili daha ayrıntılı bilgi edinmek için belediyenize, evsel atıkları toplama hizmeti veren kuruma veya ürünü satın almış olduğunuz mağazaya başvurabilirsiniz.

Müşteriler için bilgi: Aşağıdaki bilgiler, yalnızca AB direktiflerinin uygulandığı ülkelerde satılan ürünler için geçerlidir.

Bu ürünün üreticisi, 1-7-1 Konan Minato-ku Tokyo, 108-0075 Japonya adresinde bulunan Sony Corporation şirkettir. EMC ve ürün güvenliği Yetkili Temsilcisi, Hedelfinger Strasse 61, 70327 Stuttgart, Almanya adresinde bulunan Sony Deutschland GmbH şirkettir. Servis veya garantiyle ilgili konular hakkında, lütfen ayrı olarak verilen servis veya garanti belgelerindeki adreslere başvurun.

## Önlemler

Bu cihaz test edilmiş ve 3 metreden kısa bir bağlantı kablosu kullanıldığında EMC Direktifinde belirtilen sınırlara uygun olduğu tespit edilmiştir. (Yalnızca Avrupa ve Rusya'daki modeller)

### Güç kaynakları hakkında

- Cihaz kapalı olsa bile, fişi AC prizden çıkarılmadığı sürece cihazın şehir şebekesiyle bağlantısı kesilmez.
- Cihazın şehir şebekesi bağlantısını kesmek için ana fiş kullanıldığından, cihazı kolay erişebileceğiniz bir AC prize bağlayın. Cihazda bir anormallik tespit etmeniz durumunda, ana fişi hemen AC prizden çıkarın.

### 3B video görüntülerini izleme hakkında

Bazı kişiler, 3B video görüntülerini izlerken rahatsızlık (göz yorgunluğu, yorgunluk veya bulantı gibi) hissedebilirler. Sony, tüm izleyicilerin 3B video görüntülerini seyrederken düzenli aralıklarla mola vermesini önermektedir. Verilmesi gereken molaların süresi veya sıklığı kişiden kişiye farklılık gösterir. Sizin için en iyi olanı kendiniz belirlemelisiniz. Herhangi bir rahatsızlık hissederseniz, rahatsızlığınızı geçene kadar 3B video görüntülerini izlemeye ara

vermelisiniz. Gerekli olduğuna inanıyorsanız bir doktora başvurun. Ayrıca, (i) ürünle birlikte kullandığınız diğer cihazların kullanım kılavuzunu ve/veya uyarı mesajlarını ya da bu üründen oynatılan Blu-ray Disc içeriğini inceleyebilir ve (ii) web sitemizi (<http://esupport.sony.com/>) ziyaret ederek en son bilgileri edinebilirsiniz. Küçük çocukların (özellikle altı yaşın altında olanların) görme yetileri gelişim sürecini tamamlamamıştır. Küçük çocuklarımızın 3B video görüntülerini izlemelerine izin vermeden önce doktorunuza (bir çocuk doktoru veya göz doktoruna) danışın.

Yetişkinler, yukarıda sıralanan önerilere uymalarını sağlamak amacıyla küçük çocukları gözetim altında tutmalıdır.

## Kopya Koruması

Hem Blu-ray Disc™ hem de DVD ortamlarında gelişmiş içerik koruma sistemlerinin kullanıldığı bir ortamı kullanmayın. AAC (Advanced Access Content System - Gelişmiş İçerik Erişim Sistemi) ve CSS (Content Scramble System - İçerik Karıştırma Sistemi) olarak adlandırılan bu sistemler, içerik oynatma, analog çıkış ve benzer diğer özelliklerle ilgili bazı kısıtlamalar içerebilir. AAC yönetimi kurulu, kısıtlama kurallarını ürün satın alındıktan sonra yenileyebileceğinden veya değiştirebileceğinden, bu ürünün kullanımı ve getirilen kısıtlamalar satın alma tarihine bağlı olarak farklılık gösterebilir.

## Telif Hakları ve Ticari Markalar

- Bu sistem Dolby\* Digital ve DTS\*\* Digital Surround System ile donatılmıştır.

\* Dolby Laboratories lisansı ile üretilmiştir. Dolby ve çift D sembolü Dolby Laboratories kuruluşunun ticari markalarıdır.

\*\* Aşağıda sıralanan ABD Patent numaraları altında lisanslı olarak üretilmiştir: 5,451,942; 5,956,674; 5,974,380; 5,978,762; 6,226,616; 6,487,535; 7,212,872; 7,333,929; 7,392,195; 7,272,567 ile ABD'de ve uluslararası olarak verilmiş ve beklemede olan diğer patentler. DTS, DTS-HD ve Sembol tescilli ticari markalar olup, DTS-HD Master Audio ile DTS logoları DTS, Inc. şirketinin ticari markalarıdır. Ürün yazılım içermektedir. © DTS, Inc. Tüm Hakları Saklıdır.

- Bu sistemde High-Definition Multimedia Interface (HDMI™) teknolojisi bulunmaktadır. HDMI, HDMI logosu ve High-Definition Multimedia Interface, HDMI Licensing LLC kuruluşunun Amerika Birleşik Devletleri ve diğer ülkelerdeki ticari markaları veya tescilli ticari markalarıdır.
- Java, Oracle'in ve/veya bağlı şirketlerinin ticari markasıdır.
- "BD-LIVE" ve "BONUSVIEW", Blu-ray Disc Association kuruluşunun ticari markalarıdır.
- "Blu-ray Disc" bir ticari markadır.
- "Blu-ray Disc", "DVD+RW", "DVD-RW", "DVD+R", "DVD-R", "DVD VIDEO" ve "CD" logoları ticari markadır.
- "Blu-ray 3D" ve "Blu-ray 3D" logosu Blu-ray Disc Association kuruluşunun ticari markalarıdır.
- "BRAVIA" Sony Corporation şirketinin ticari markasıdır.
- "AVCHD" ve "AVCHD" logosu Panasonic Corporation ve Sony Corporation şirketlerinin ticari markalarıdır.
- "XMB" ve "cross media bar" Sony Corporation ile Sony Computer Entertainment Inc. şirketlerinin ticari markalarıdır.

- “PLAYSTATION” Sony Computer Entertainment Inc. şirketinin ticari markasıdır.
- Wi-Fi CERTIFIED™ Logosu, Wi-Fi Alliance'a ait bir onay işaretidir.
- Wi-Fi Protected Setup™ İşareti, Wi-Fi Alliance'a ait bir işarettir.
- “Wi-Fi CERTIFIED™” ve “Wi-Fi Protected Setup™” Wi-Fi Alliance'ın ticari markalarıdır.
- “PhotoTV HD” ve “PhotoTV HD” logosu Sony Corporation şirketinin ticari markalarıdır.
- MPEG Layer-3 ses kodlama teknolojisinin ve patentlerin lisansı Fraunhofer IIS ve Thomson'dan alınmıştır.
- iPhone, iPod, iPod classic, iPod nano ve iPod, Apple Inc. şirketinin ABD ve diğer ülkelerde tescil edilmiş ticari markalarıdır.



- “Made for iPod” ve “Made for iPhone” ifadeleri bir elektronik aksesuarın özellikle iPod veya iPhone'a bağlanmak üzere tasarlandığını ve aksesuarın Apple performans standartlarını karşılayacağını geliştirici tarafından onaylandığı anlamına gelir.
- Apple, bu cihazın çalışmasından veya güvenlik ve düzenleme standartlarına uyumluluğundan sorumlu değildir. Bu aksesuarın iPod veya iPhone ile birlikte kullanılması kablosuz bağlantı performansını etkileyebilir.
- Windows Media, Microsoft Corporation'ın Amerika Birleşik Devletleri ve/veya diğer ülkelerdeki tescilli ticari markası veya ticari markasıdır. Bu ürün, Microsoft'un belirli fikri mülkiyet haklarına tabi teknoloji içermektedir. Bu teknolojinin, Microsoft'tan ilgili lisanslar alınmadan bu ürün dışında kullanılması veya dağıtılması yasaktır.

İçerik sahipleri, telif hakkıyla korunan içerik dahil olmak üzere fikri mülkiyetlerini korumak için Microsoft PlayReady™ içerik erişim teknolojisini kullanmaktadır. Bu cihaz, PlayReady korumalı içeriğe ve/veya WMDRM korumalı içeriğe erişim için PlayReady teknolojisini kullanmaktadır. Cihaz, içerik kullanımına ilişkin kısıtlamaları gerektiği gibi uygulanmasını sağlayamazsa, içerik sahipleri Microsoft'tan cihazın PlayReady korumalı içerikleri kullanma yetkisini iptal etmesini talep edebilirler. İptal işlemi, korunmayan içeriği veya başka içerik erişim teknolojileri tarafından korunan içeriği etkilemez. İçerik sahipleri, sağladıkları içeriğe erişmenizin PlayReady yazılımının sürümünü yükseltmenizi isteyebilir. Sürüm yükseltme işlemini reddederseniz, sürüm yükseltme gerektiren içeriğe erişemezsiniz.

- Tüm diğer ticari markalar ilgili sahiplerine aittir.
- Diğer sistem ve ürün adları, genellikle üreticilerin ticari markaları veya tescilli ticari markalarıdır. ™ ve ® işaretleri bu belgede kullanılmamaktadır.

## Bu Kullanım Talimatları Hakkında

- Bu Kullanım Talimatları belgesinde bulunan talimatlar uzaktan kumanda üzerindeki kontrol işlevlerini açıklamaktadır. Uzaktan kumandadakilerle aynı veya benzer ada sahip olmaları durumunda birim üzerinde bulunan kontrolleri de kullanabilirsiniz.
- Bu kılavuzda “disk” kelimesi, metin veya resimlerle aksi belirtilmediği sürece genel olarak BD, DVD, Super Audio CD veya CD'ler için kullanılmaktadır.
- Bazı resimler kavramsal çizimler olarak sunulmuştur ve gerçek ürünlerden farklı olabilir.
- TV ekranında görüntülenen öğeler, bölgeye bağlı olarak değişiklik gösterebilir.
- Varsayılan ayarın altı çizilidir.

# İçindekiler

Bu Kullanım Talimatları Hakkında .....	4
Ambalajın Açılması.....	6
Parça ve Kumanda Dizini.....	7

## Başlarken

<b>Adım 1: Sistemin Kurulumu.....</b>	<b>12</b>
<b>Adım 2: Sistemin Bağlantılarının Yapılması .....</b>	<b>13</b>
<b>Adım 3: Ağ Bağlantısı.....</b>	<b>19</b>
<b>Adım 4: Kolay Kurulum İşlemi .....</b>	<b>21</b>
<b>Adım 5: Kaynağın Seçilmesi .....</b>	<b>22</b>
<b>Adım 6: Surround Ses Dinleme .....</b>	<b>23</b>

## Oynatma

Disk Oynatma .....	25
USB Cihazından Oynatma .....	26
iPod/iPhone Kullanımı .....	27
Ağ üzerinden oynatma .....	29
Kullanılabilir Seçenekler.....	29

## Ses Ayarı

Kaynağa Uygun Efektin Seçilmesi .....	32
Ses Biçiminin, Çok Dilli Parçaların veya Kanalı Seçilmesi.....	32
Multiplex Yayın Sesi Dinleme.....	33

## Radyo

Radyo Dinleme .....	34
Radyo Veri Sisteminin (RDS) kullanılması .....	35

## Diğer İşlemler

“BRAVIA” Sync için Control for HDMI İşlevinin Kullanılması .....	36
Hoparlörlerin Ayarlanması.....	37
Uyku Zamanlayıcısının kullanılması.....	38
Birimdeki Düğmelerin Devre Dışı Bırakılması.....	38
TV'nizin Ürünle Birlikte Verilen Uzaktan Kumandadan Kontrol Edilmesi.....	38
Ön Panel Ekranının Parlaklığının Değiştirilmesi .....	39
Bekleme Modunda Güç Tasarrufu.....	39
Web Sitelerinde Gezinme.....	39
Ağın Ayarlanması.....	41

## Ayarlar ve Düzenlemeler

Kurulum Ekranının Kullanılması.....	45
[Network Update] (Ağ Güncelleme).....	45
[Screen Settings] (Ekran Ayarları).....	46
[Audio Settings] (Ses Ayarları).....	47
[BD/DVD Viewing Settings] (BD/ DVD Görüntüleme Ayarları) .....	48
[Parental Control Settings] (Ebeveyn Denetimi Ayarları) .....	48
[Music Settings] (Müzik Ayarları).....	49
[System Settings] (Sistem Ayarları).....	49
[Network Settings] (Ağ Ayarları).....	50
[Easy Setup] (Kolay Kurulum) .....	50
[Resetting] (Sıfırlama) .....	50

## Ek Bilgiler

Önlemler.....	51
Diskler ile ilgili notlar .....	52
Sorun Giderme .....	53
Oynatılabilir Diskler .....	58
Oynatılabilir Dosya Türleri.....	59
Desteklenen Ses Biçimleri .....	60
Teknik Özellikler.....	61
Dil Kodu Listesi .....	62
Dizin.....	63

# Ambalajın Açılması

- Ön hoparlörler (2)

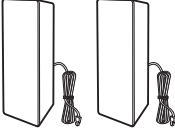

- Subwoofer (1)

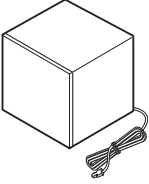

- FM kablolu anten (1)



veya



- Video kablosu (1)



- Uzaktan kumanda (1)

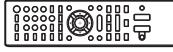

- R6 (AA boy) piller (2)



- iPod/iPhone için Bağlantı İstasyonu (TDM-iP30) (1)

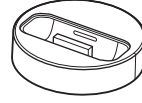

- USB kablosu (1)



- Kullanım Talimatları
- Hızlı Kurulum Kılavuzu
- Hoparlör Kurulum Kılavuzu
- Yazılım Lisans Bilgisi

## Uzaktan kumandanın hazırlanması

Pillerin üzerindeki ⊕ ve ⊖ uçların pil yuvasının içindeki işaretlere uygun olmasına dikkat ederek, iki adet R6 (AA boy) pili (ürünle birlikte verilir) yuvaya yerleştirin.

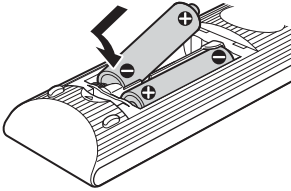

# Parça ve Kumanda Dizini

Daha fazla bilgi edinmek için parantez içinde belirtilen sayfalara bakın.

## Ön panel

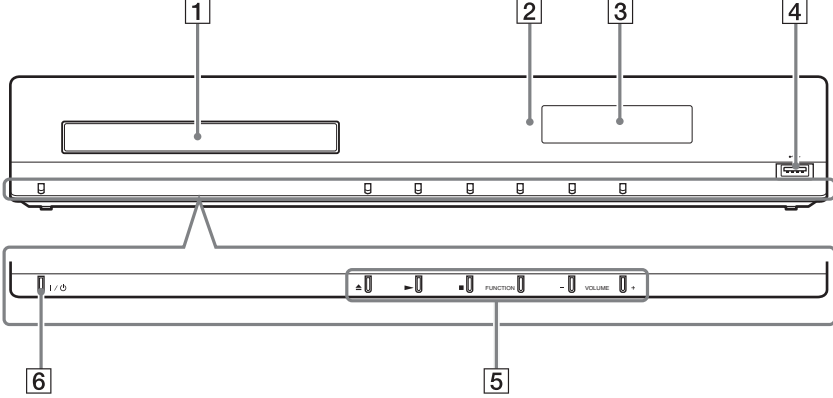

- 1 **Disk tepsisi (sayfa 25)**
- 2 **Uzaktan kumanda sensörü**
- 3 **Ön panel ekranı**
- 4 **USB bağlantı yuvası (sayfa 26)**  
Bir USB cihazını bağlamak için kullanılır.
- 5 **Oynatma işlemi düğmeleri**  
**▲ (açma/kapama) (sayfa 25)**  
Disk tepsisini açar veya kapatır.  
**▶ (oynatma)**  
Oynatma işlemi başlatır veya yeniden başlatır (oynatma işlemi sürdürür). JPEG resim dosyaları içeren bir disk takıldığında bir slayt gösterisi oynatır.

### ■ (durdurma)

Oynatma işlemi durdurur ve durma noktasını hafızaya alır (sürdürme noktası). Bir başlık/parça için oynatma işlemi sürdürme noktası, oynatmış olduğunuz son nokta veya bir resim klasöründeki son resimdir.

### FUNCTION

Oynatma kaynağını seçer.

### VOLUME +/-

Sistemin ses düzeyini ayarlar.

### 6 I/O (açık/beklemede)

Birimi açar veya bekleme moduna geçirir.

## Ön panel ekranı

### Ön panel ekranındaki göstergeler hakkında

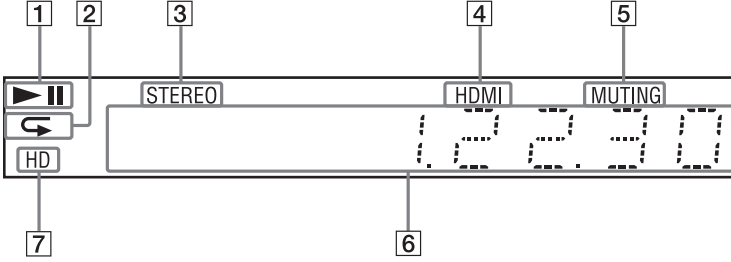

- 1 Sistem in oynatma durumunu gösterir.
- 2 Tekrar oynatma etkinleştirildiğinde yanar.
- 3 Stereo ses alındığında yanar. (Yalnızca radyo)
- 4 HDMI (OUT) jakı, HDMI veya DVI (Digital Visual Interface) girişi olan HDCP (High-bandwidth Digital Content Protection) uyumlu bir cihaza düzgün şekilde takıldığında yanar.
- 5 Ses kapatma işlevi açık olduğunda yanar.
- 6 Sistem durumuyla ilgili radyo frekansı gibi bilgileri görüntüler.
- 7 HDMI (OUT) yakından 720p/1080i/1080p video sinyali alındığında yanar.



## Arka panel

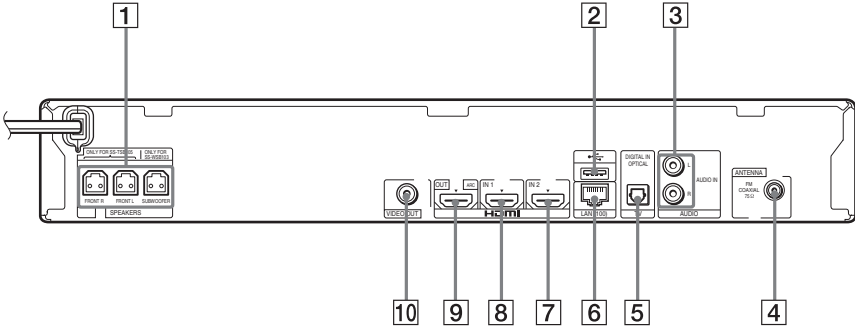

**1** SPEAKERS jıkları (sayfa 13)

**2** USB bağlantı yuvası (sayfa 26)

**3** AUDIO (AUDIO IN L/R) jıkları (sayfa 16)

**4** ANTENNA (FM COAXIAL 75Ω) jakı (sayfa 18)

**5** TV (DIGITAL IN OPTICAL) jakı (sayfa 14)

**6** LAN (100) terminali (sayfa 19)

**7** HDMI (IN 2) jakı (sayfa 16)

**8** HDMI (IN 1) jakı (sayfa 16)

**9** HDMI (OUT) jakı (sayfa 14)

**10** VIDEO OUT jakı (sayfa 14)

## Uzaktan Kumanda

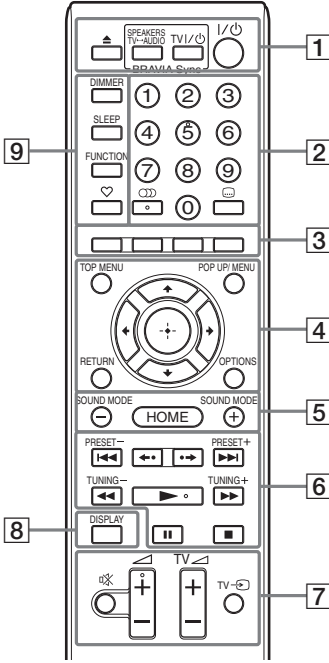

5 sayısında, , ve düğmelerinde nokta şeklinde bir çıkıntı bulunur. Uzaktan kumandayı kullanırken bu nokta şeklindeki çıkıntıyı referans alabilirsiniz.

- : TV işlemleri için (Ayrıntılı bilgi için “TV'nizin Ürünle Birlikte Verilen Uzaktan Kumandadan Kontrol Edilmesi” (sayfa 38) bölümüne bakın.)

### 1 (açma/kapama)

Disk tepisini açar veya kapatır.

### SPEAKERS TV←AUDIO

TV sesinin, sistem hoparlörlerinden mi yoksa TV hoparlörlerinden mi alınacağını belirler. Bu işlev yalnızca [Control for HDMI] (HDMI Kontrolü) seçeneğini [On] (Açık) olarak ayarladığınızda çalışır (sayfa 49).

### TV I/O (açma/bekleme) (sayfa 38)

TV'yi açar veya bekleme moduna geçirir.

### I/O (açma/bekleme) (sayfa 21, 34)

Sistemi açar veya bekleme moduna geçirir.

### 2 Sayı düğmeleri (sayfa 35, 38)

Başlık/bölüm numaralarını, kayıtlı istasyon numarasını vb. girmek için kullanılır.

### (ses) (sayfa 32, 33)

Ses biçimini/parçayı seçer.

### (alt yazı) (sayfa 48)

Bir BD-ROM/DVD VIDEO'da birden fazla dilde alt yazı kayıtlıysa, alt yazı dilini seçmek için kullanılır.

### 3 Renkli düğmeler (kırmızı/yeşil/sarı/mavi)

Bazı BD menülerindeki öğeleri seçmek için kullanılan kısayol tuşları (BD'lerdeki Java etkileşimli işlemler için de kullanılabilir).

### 4 TOP MENU

BD veya DVD'lerin Üst Menüsunü açar veya kapatır.

### POP UP/MENU

BD-ROM Açılır Menüsunü veya DVD menüsunü açar veya kapatır.

### OPTIONS (sayfa 23, 29, 39)

TV ekranında veya ön panel ekranında seçenekler menüsunü görüntüler. (Konum, seçilen işleve göre farklılık gösterir.)

### RETURN

Önceki ekrana döner.

### ←/↑/↓/→

Vurguyu görüntülenen öğeye taşır.

### ⊕ (giriş)

Seçilen öğeyi girmek için kullanılır.

### 5 SOUND MODE +/- (sayfa 32)

Ses modunu seçer.

### HOME (sayfa 21, 34, 37, 39, 41, 45)

Sistemin ana menüsunü girmek veya ana menüden çıkmak için kullanılır.

**6 Oynatma işlemi düğmeleri**  
“Oynatma” (sayfa 25) bölümüne bakın.

**◀◀/▶▶ (önceki/sonraki)**

Önceki/sonraki bölüme, parçaya veya dosyaya gitmek için kullanılır.

**◀•/•▶ (tekrar oynat/ilerle)**

Mevcut sahneleri 10 saniye süreyle tekrar oynatır./Mevcut sahneleri 15 saniye süreyle kısaca ileri alır.

**◀◀/▶▶ (hızlı/yavaş/kareyi dondur)**

Oynatma sırasında diski hızlı geri/ileri alır. Düğmeye her bastığınızda, arama hızı değişir.

Duraklatma modunda bir saniyeden uzun süreyle basıldığında ağır çekim oynatma işlevini etkinleştirir. Duraklatma modunda basıldığında, her defasında tek bir kare oynatır.

Blu-ray 3D Disklerde ağır çekim ve tek kare oynatma işlevi kullanılamaz.

**▶ (oynatma)**

Oynatma işlemi başlatır veya yeniden başlatır (oynatma işlemi sürdürür).

Sistem açık olduğunda ve “BD/DVD” işlevi ayarlandığında, Tek Dokunuşla Oynatma (sayfa 36) özelliğini etkinleştirir.

**|| (duraklatma)**

Oynatma işlemi duraklatır veya yeniden başlatır.

**■ (durdurma)**

Oynatma işlemi durdurur ve durma noktasını hafızaya alır (südüme noktası). Bir başlık/parça için oynatma işlemi sürdürme noktası, oynatmış olduğunuz son nokta veya bir resim klasöründeki son resimdir.

**Radyoyu kullanma düğmeleri**

“Radyo” (sayfa 34) bölümüne bakın.

**PRESET +/-**

**TUNING +/-**

**7** **🔇 (ses kapatma)**

Sesi geçici olarak kapatır.

**🔊 (ses düzeyi) +/- (sayfa 34)**

Ses düzeyini ayarlar.

**TV 🔊 (ses düzeyi) +/- **

TV ses düzeyini ayarlar.

**TV  (TV girişi) **

TV giriş kaynağını TV ile diğer giriş kaynakları arasında değiştirir.

**8** **DISPLAY (sayfa 25, 29, 39)**

Oynatma ve web'de gezinme bilgilerini TV ekranında görüntüler.

Kayıtlı radyo istasyonu, frekans gibi bilgileri ön panel ekranında görüntüler.

Bu işlev “BD/DVD” dışında bir seçenek olarak ayarlandığında, akış bilgisini/kod çözme durumunu ön panel ekranında görüntüler. Sistem “HDMI1”, “HDMI2” veya “TV” işlevine geçirildiğinde, akış bilgisi/kod çözme durumu yalnızca bir dijital sinyal alındığında gösterilir.

Akış bilgisi/kod çözme durumu, akışa veya kodu çözülen ögeye bağlı olarak görüntülenmeyebilir.

**9** **DIMMER (sayfa 39)**

Ön panel ekranının parlaklığını değiştirir.

**SLEEP (sayfa 38)**

Uyku zamanlayıcısını ayarlar.

**FUNCTION (sayfa 22, 34)**

Oynatma kaynağını seçer.

**♥ (sık kullanılanlar)**

Sık Kullanılanlar Listesine eklenen İnternet içeriklerini görüntüler. 18 adet sık kullanılan İnternet içeriği ekleyebilirsiniz.

## Adım 1: Sistemin Kurulumu

### Sistemin konumlandırılması

Sistemi, aşağıdaki resme bakarak kurun.

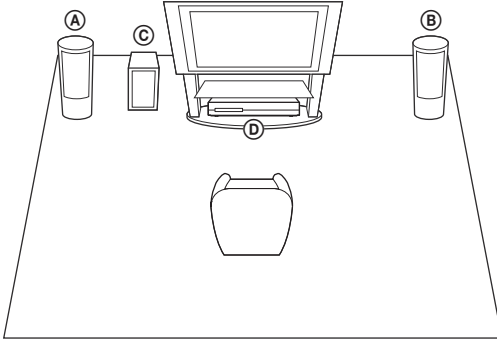

- Ⓐ Ön hoparlör (L (sol))
- Ⓑ Ön hoparlör (R (sağ))
- Ⓒ Subwoofer
- Ⓓ Birim

#### Not

- Yüzeyin lekelenmesine ya da renginin bozulmasına neden olabileceklerinden, hoparlörleri ve/veya hoparlörlerin takılı olduğu ayakları özel işleme tabi tutulmuş (balmumu kaplama, yağlama, cilalama vb.) yüzeylere yerleştirirken dikkatli olun.
- Hoparlöre yaslanmayın veya asılmayın; düşmesine yol açabilirsiniz.

#### İpucu

- Hoparlörleri duvara monte edebilirsiniz. Ayrıntılı bilgi edinmek için, ürünle birlikte verilen "Hoparlör Kurulum Kılavuzu"na bakın.

## Adım 2: Sistemin Bağlantılarının Yapılması

Sistemin bağlantılarını yapmak için, aşağıdaki sayfalarda verilen bilgileri okuyun.

Diğer tüm bağlantılar yapılan kadar, birimin AC güç kablosunu (şebeke kablosu) prize (şehir şebekesi) takmayın.

### Not

- Ses düzeyi kumandası bulunan başka bir bileşen bağladığımızda, diğer bileşenlerin ses düzeyini, sesin bozulmayacağı bir noktaya düşürün.

## Hoparlörlerin bağlanması

### Hoparlör kablolarını birime bağlamak için

Hoparlör kablolarını, birimin SPEAKERS jaklarının rengiyle eşleşecek şekilde takın.

Birime bağlarken, konektörü tık sesi gelene kadar yerine itin.

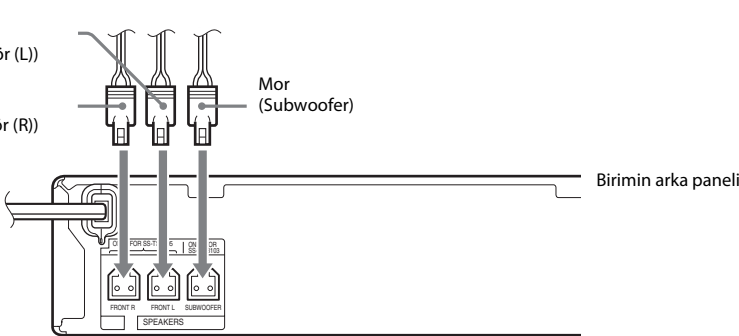

## TV'nin bağlanması

Sistemin verdiği görüntüyü televizyonunuzda izlemek ve TV sesini sistem hoparlörlerinden dinlemek için sistemi televizyonunuza bağlayın.

Televizyonunuzdaki jaklara ve işlevlere göre bağlantı yöntemini seçin.

- Televizyonunuzda "ARC\*" olarak işaretlenmiş bir HDMI jakı varsa: (A) Bağlantısı
- Televizyonunuzda bir HDMI jakı varsa: (A) ve (C) Bağlantıları
- Televizyonunuzda HDMI jakları yoksa: (B) ve (C) Bağlantıları

### Video bağlantıları

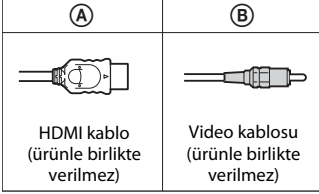

### Ses bağlantısı

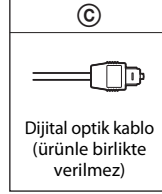

TV

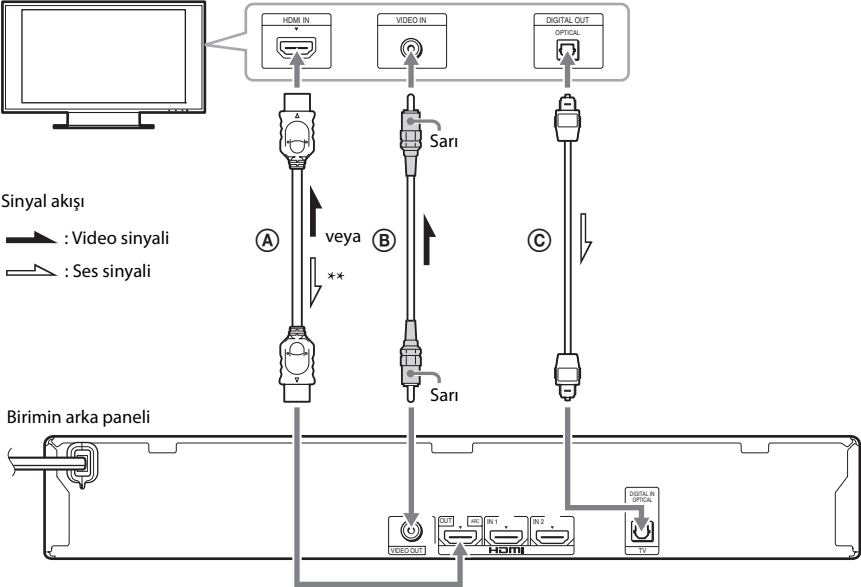

\* Audio Return Channel. Ayrıntılı bilgi için "Audio Return Channel hakkında" (sayfa 15) bölümüne bakın.

\*\* Yalnızca TV'nizin Audio Return Channel işleviyle uyumlu olması durumunda kullanılabilir.

### **A) HDMI kablo bağlantısı**

Televizyonunuzda HDMI jakı varsa, birimi televizyonunuza HDMI kablo ile bağlayın. Bu, görüntü kalitesinin diğer bağlantı türlerine göre daha iyi olmasını sağlar.

Bir HDMI kabloyla bağlantı yaparken, Kolay Kurulum (sayfa 21) işlemi sırasında çıkış sinyalinin tipini seçmeniz gerekir.

Diğer HDMI ayarları için, “[HDMI Settings] (HDMI Ayarları)” (sayfa 49) bölümüne bakın.

#### **Audio Return Channel hakkında**

Televizyonunuz Audio Return Channel işleviyle uyumluysa, HDMI kablo bağlantısı TV’den dijital ses sinyali de gönderir. TV sesini dinlemek için ayrı bir ses bağlantısı yapmanız gerekmez.

Audio Return Channel işlevini ayarlamak için, [Audio Return Channel] (Ses Dönüş Kanalı) bölümüne bakın (sayfa 49).

### **B) Video kablolu bağlantısı**

Televizyonunuzda HDMI jakı yoksa bu bağlantıyı yapın.

### **C) Dijital optik kablo bağlantısı**

Bu bağlantı, sisteme televizyondan bir ses sinyali gönderir. TV sesini sistem yoluyla dinlemek için bu bağlantıyı yapın. Bu bağlantıyla, sistem Dolby Digital multipleks yayın sinyali alır; bu şekilde multipleks yayın sesini dinleyebilirsiniz.

#### **Not**

- “TV” işlevini (sayfa 22) seçerek TV sesini dinleyebilirsiniz.
- Televizyonunuzda dijital optik çıkış jakı yoksa, TV sesini sistemden dinlemek için birim ile televizyon arasındaki bağlantıyı bir ses kablusuyla kurabilirsiniz. Bağlantılarla ilgili ayrıntılı bilgi edinmek için “Diğer bileşenlerin bağlanması” (sayfa 16) bölümüne bakın.

## Diğer bileşenlerin bağlanması

### Sisteme bağlamak istediğiniz bileşenin HDMI (OUT) jakı varsa

HDMI (OUT) jakı bulunan set üstü kutu/dijital uydu alıcısı veya PLAYSTATION®3 gibi bir bileşeni HDMI kabloyla bağlayabilirsiniz. HDMI kablo bağlantısı hem video hem de ses sinyallerini gönderebilir. Sistem ile bileşenin bağlantısını HDMI kabloyla yaparak, HDMI (IN 1) veya HDMI (IN 2) jak aracılığıyla yüksek kaliteli dijital görüntü ve ses elde edebilirsiniz.

Birimin arka paneli

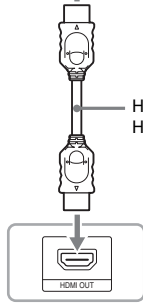
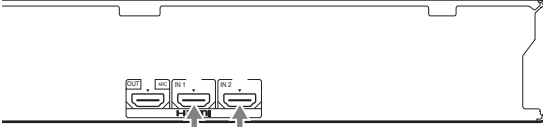

HDMI kablo (ürünle birlikte verilmez)  
HDMI (IN 1) veya HDMI (IN 2) kullanın.

Set üstü kutu/dijital uydu alıcısı veya  
PLAYSTATION®3 gibi bir cihazın HDMI OUT jakına.

#### Not

- HDMI (IN 1/2) jaklarından gelen video sinyalleri, yalnızca “HDMI1” veya “HDMI2” işlevi seçildiğinde HDMI (OUT) jakına gönderilir.
- HDMI (IN 1/2) jaklarından HDMI (OUT) jakına ses sinyali göndermek için, ses çıkış ayarını değiştirmeniz gerekebilir. Ayrıntılı bilgi için [Audio Settings] (Ses Ayarları) bölümündeki [Audio Output] (Ses Çıkışı) seçeneğine bakın (sayfa 47).
- HDMI (IN 1) jakıyla TV (DIGITAL IN OPTICAL) jakına bağlanmış olan bir bileşenin ses girişini değiştirebilirsiniz. Ayrıntılı bilgi için [HDMI Settings] (HDMI Ayarları) bölümündeki [HDMI1 Audio Input mode] (HDMI1 Ses Giriş modu) seçeneğine bakın (sayfa 49).



## Bileşende HDMI OUT jakı yoksa

Sistemin bağlantısını, sistemden ve diğer bileşenden gelen video sinyalleri TV'ye ve bileşenden gelen ses sinyalleri sisteme aşağıda gösterildiği gibi gönderilecek şekilde yapın.

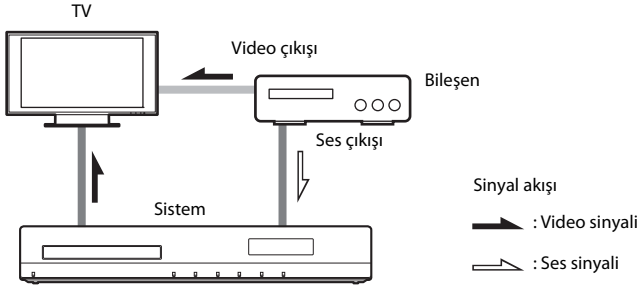

Bileşen yalnızca ses çalışıyorsa, bileşenin ses çıkışını sisteme bağlayın.

Birimin arka paneli

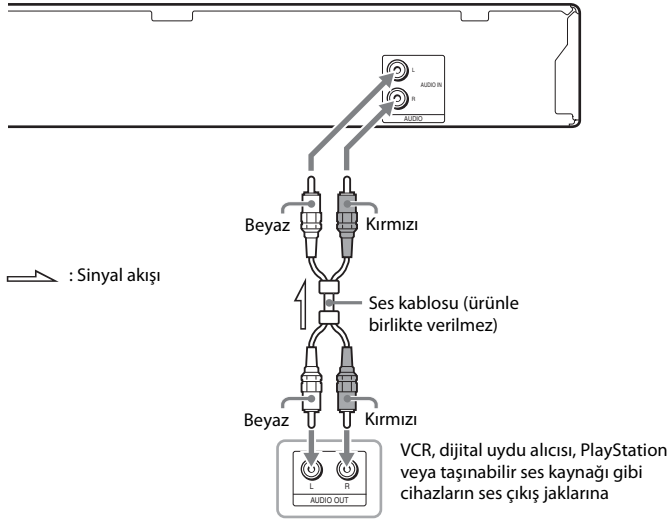

### Not

- Yukarıdaki bağlantıyı yaparsanız, [System Settings] (Sistem Ayarları) altındaki [HDMI Settings] (HDMI Ayarları) bölümünde yer alan [Control for HDMI] (HDMI Kontrolü) seçeneğini [Off] (Kapalı) olarak ayarlayın (sayfa 49).
- "AUDIO" işlevini seçerek bileşen sesini dinleyebilirsiniz (sayfa 22).

## Antenin bağlanması

Birimin arka paneli

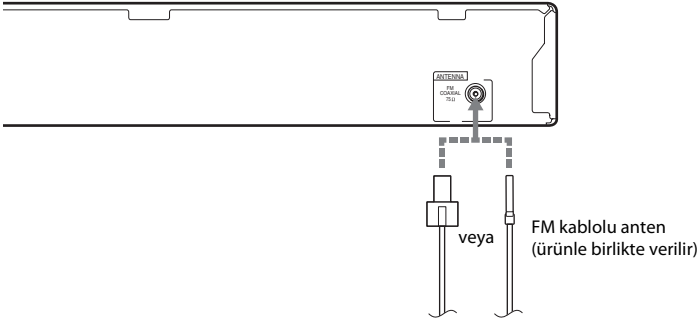

### Not

- FM kablolu anteni tamamen uzattığınızdan emin olun.
- FM kablolu anteni bağladıktan sonra, anteni mümkün olduğunca yatay konumda tutun.

### İpucu

- FM yayını sinyali zayıfsa, 75 ohm koaksiyel kablo (ürünle birlikte verilmez) kullanarak cihazı bir açık hava FM antenine bağlayın.

## Adım 3: Ağ Bağlantısı

### Not

- Sistemi ağınıza bağlamak için, kullanım ortamınıza ve bileşenlerinize uygun ağ ayarlarını yapmanız gerekir. Ayrıntılı bilgi için, “Ağın Ayarlanması” (sayfa 41) ve “[Network Settings] (Ağ Ayarları)” (sayfa 50) başlıklı bölümlere bakın.

LAN (Yerel Alan Ağı) ortamınıza uygun yöntemi seçin.

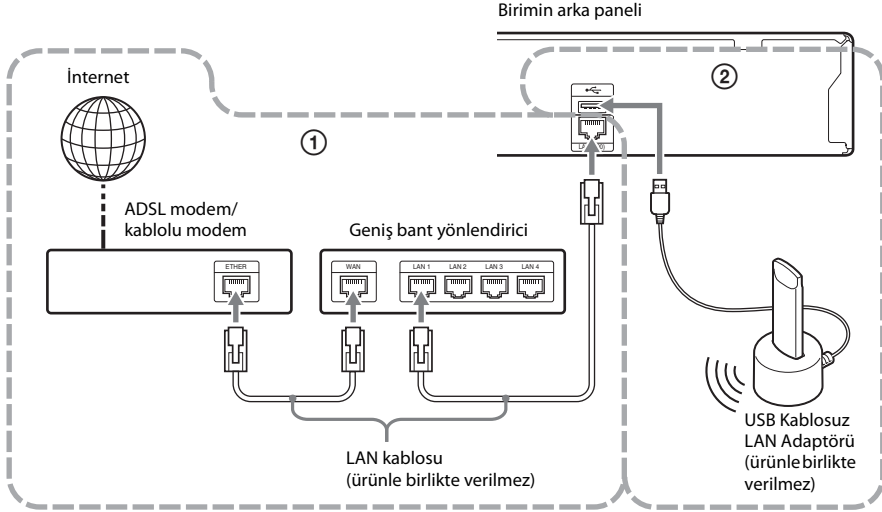

### ① Kablolu Kurulum

Birimin LAN (100) terminaline bağlamak için LAN kablosu kullanın.

### ② USB Kablosuz Kurulum

USB Kablosuz LAN Adaptörü üzerinden kablosuz LAN kullanın (yalnızca Sony UWA-BR100\*).  
USB Kablosuz LAN Adaptörü bazı bölgelerde/ülkelerde bulunmayabilir.

\* Kasım 2010'dan itibaren.

Uzatma kablosunu bağlamadan veya USB Kablosuz LAN Adaptörünü takmadan önce birimi kapatın. USB Kablosuz LAN Adaptörünü tabana taktıktan ve uzatma kablosunu USB bağlantı yuvasına (ön veya arka) bağladıktan sonra birimi yeniden açın.

**Not**

- USB Kablosuz LAN Adaptörü ile kablosuz LAN yönlendiriciniz arasındaki mesafe, cihazı kullandığımız ortama bağlı olarak değişir. Sistem ağa bağlanamazsa veya ağ bağlantısı istikrarsızsa, USB Kablosuz LAN Adaptörünün konumunu değiştirin veya USB Kablosuz LAN Adaptörü ile kablosuz LAN yönlendiriciyi birbirine daha yakın olacak şekilde yerleştirin.
- Ağ ayarlarıyla ilgili bilgilere aşağıdaki Sony destek sayfasından da ulaşabilirsiniz:

Avrupa'daki müşteriler için:

<http://support.sony-europe.com>

Tayvan'daki müşteriler için:

<http://www.sony-asia.com/support/tw>

Diğer ülkelerdeki/bölgelerdeki müşteriler için:

<http://www.sony-asia.com/support>

## Adım 4: Kolay Kurulum İşlemi

### Adım 4'ü uygulamadan önce

Tüm bağlantıların sağlam şekilde yapıldığından emin olun ve AC güç kablosunu (ana şebeke kablosu) takın.

Sistemi kullanmak için temel ayarları yapmak üzere aşağıdaki Adımları uygulayın. Gösterilen öğeler ülkedeki modele göre farklılık gösterebilir.

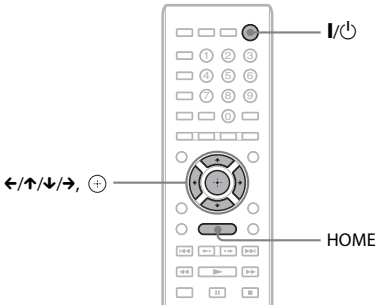

- 1 Televizyonu açın.
- 2 I/⏻ düğmesine basın.
- 3 Sistemden gelen sinyal TV ekranında görüntülenene kadar TV'nizdeki giriş seçiciye basın.

OSD dilinin seçileceği Easy Setup Display görüntülenir.

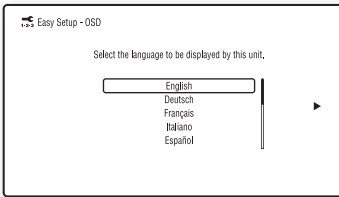

- 4 [Easy Setup] (Kolay Kurulum) işlemini gerçekleştirin. Ekranda görüntülenen talimatları izleyin ve ←/↑/↓/→ ve ⊕ düğmelerini kullanarak temel ayarları yapın.

Bağlantı yöntemine göre (sayfa 14), aşağıdaki ayarlardan uygun olanı yapın.

- HDMI kablo bağlantısı: Televizyon ekranında görüntülenen talimatları uygulayın.
- Video kablosu bağlantısı: Görüntünün düzgün şekilde gösterilmesi için [16:9] veya [4:3] ayarını seçin.

### Easy Setup Display Görünümünü tekrar ekrana getirmek için

- 1 HOME düğmesine basın.  
Televizyon ekranında ana menü görüntülenir.
- 2  [Setup] (Kurulum) öğesini seçmek için ←/→ düğmelerine basın.
- 3 [Easy Setup] (Kurulum) öğesini seçmek için ↑/↓ düğmelerine ve ardından ⊕ düğmesine basın.
- 4 [Start] (Başlat) öğesini seçmek için ←/→ düğmelerine ve ardından ⊕ düğmesine basın.

Easy Setup Display görüntülenir.

## Adım 5: Kaynağın Seçilmesi

Oynatma kaynağını seçebilirsiniz.

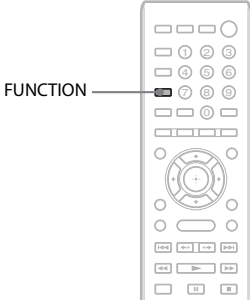

**İstenen işlem ön panel ekranında görüntülene kadar FUNCTION düğmesine art arda basın.**

FUNCTION düğmesine her bastığınızda, işlem aşağıda gösterilen şekilde değişir.

“BD/DVD” → “FM” → “HDMI1” →

“HDMI2” → “TV” → “AUDIO” →

“BD/DVD” → ...

İşlev	Kaynak
“BD/DVD”	Sistem tarafından oynatılacak disk, USB cihazı, iPod/iPhone veya ağ cihazı
“FM”	FM radyo (sayfa 34)
“HDMI1”/ “HDMI2”	Arka paneldeki HDMI (IN 1) veya HDMI (IN 2) jakına bağlı bileşen (sayfa 16)
“TV”	Arka paneldeki TV (DIGITAL IN OPTICAL) jakına bağlı bileşen (TV vb.) veya arka paneldeki HDMI (OUT) jakına bağlı, Audio Return Channel işleviyle uyumlu bir TV (sayfa 14)
“AUDIO”	Arka paneldeki AUDIO (AUDIO IN L/R) jaklarına bağlı bileşen (sayfa 16)

## Adım 6: Surround Ses Dinleme

Yukarıdaki Adımları uygulayıp oynatma işlemini başlattıktan sonra, kolayca surround ses dinleyebilirsiniz. Ayrıca farklı türdeki ses kaynaklarına uygun şekilde önceden programlanmış surround ayarlarını da seçebilirsiniz. Bu ayarlar, sinemalardaki etkileyici ve güçlü sesi evinize getirir.

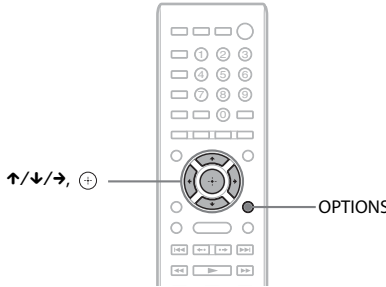

### Surround ayarlarının dinleme tercihinize göre seçilmesi

Bu ayar yöntemi işleve göre değişir.

#### Sistemi "BD/DVD"\* veya "FM" işlevi üzerinden çalıştırırken

- 1** **OPTIONS** düğmesine basın.  
Televizyon ekranında seçenek menüsü görüntülenir.
- 2** **[Surround Setting] (Surround Ayarı)** ögesini seçmek için **↑/↓** düğmelerine ve ardından **+** düğmesine basın.
- 3** **İstediğiniz surround ses ayarı televizyon ekranında görüntülenene kadar ↑/↓ düğmesine art arda basın.**  
Surround ses ayarı açıklamaları için aşağıdaki tabloya bakın.
- 4** **+** düğmesine basın.  
Ayar yapılır.  
\* Surround ses ayarları İnternet içeriğine uygulanmaz.

#### Sistemi "HDMI1", "HDMI2", "TV" veya "AUDIO" işlevi üzerinden çalıştırırken

- 1** **OPTIONS** düğmesine basın.  
Ön panel ekranında seçenek menüsü görüntülenir.
- 2** **Ön panel ekranında "SUR. SET" görüntülenene kadar ↑/↓ düğmelerine art arda basın ve ardından + veya → düğmesine basın.**
- 3** **İstediğiniz surround ses ayarı ön panel ekranında görüntülenene kadar ↑/↓ düğmelerine art arda basın.**  
Surround ses ayarı açıklamaları için aşağıdaki tabloya bakın.
- 4** **+** düğmesine basın.  
Ayar yapılır.
- 5** **OPTIONS** düğmesine basın.  
Ön panel ekranındaki seçenek menüsü kapanır.

**Not**

- Televizyon ekranında ana menü görüntülendiğinde, [Setup] (Kurulum) altındaki [Audio Settings] (Ses Ayarları) bölümünde bulunan [Surround Setting] (Surround Ayarı) yoluyla surround ayarı seçilerek bu ayar değiştirilebilir (sayfa 48).

**Hoparlör çıkışı hakkında**

Varsayılan ayar [Auto] (“AUTO”) (Otomatik) şeklindedir.

Surround ayarı	Efekt
[Auto] (Otomatik) “AUTO”	Sistem, kaynağa bağlı olarak filmler ya da müzik için uygun ses efektini otomatik olarak seçer. <ul style="list-style-type: none"><li>• 2 kanallı kaynak: 2 kanallı sesi olduğu gibi yayınlar.</li><li>• Çok kanallı kaynak: İki ön hoparlör ve subwoofer ile 7.1 veya 5.1 surround ses simülasyonu yapar.</li></ul>
[2ch Stereo] (2 kanal Stereo) “2CH ST.”	Sistem, ses biçimi veya kanal sayısından bağımsız olarak 2 kanallı ses yayınlar. Çok kanallı surround biçimler 2 kanala indirilir.

**Not**

- Giriş yayını akışına bağlı olarak surround ayarları etkili olmayabilir.
- Super Audio CD oynatılırken, surround ayarları etkinleştirilmez.

**İpucu**

- Surround ayarını [Audio Settings] (Ses Ayarları) altındaki [Surround Setting] (Surround Ayarı) bölümünden de seçebilirsiniz (sayfa 48).



## Disk Oynatma

Oynatılabilir diskler hakkında bilgi edinmek için “Oynatılabilir Diskler” (sayfa 58) bölümüne bakın.

- 1 Sistemden gelen sinyal TV ekranınızda görüntülenene kadar TV'nizdeki giriş seçiciye basın.**
- 2 ▲ düğmesine basın ve disk tepsisine bir disk yerleştirin.**

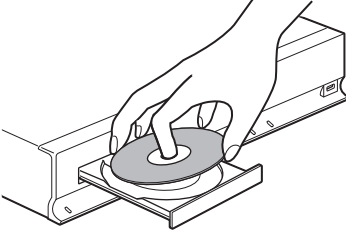

- 3 Disk tepsisini kapatmak için n ▲ düğmesine basın.**

Ana menüde ● görüntülenir ve oynatma işlemi başlar.

Oynatma işlemi otomatik olarak başlamazsa, [Video] (Video), [Music] (Müzik) veya [Photo] (Fotoğraf) kategorisindeki ● simgesini seçin ve + düğmesine basın.

## BONUSVIEW/BD-LIVE Keyfi

“BD-LIVE Logosuna\*” sahip bazı BD-ROM'larda indirim kullanabileceğiniz bonus içerik ve başka veriler bulunur.

\* BD LIVE™

- 1 USB cihazını, birimin arkasındaki (USB) bağlantı yuvasına takın.**

Yerel depolama için, 1 GB veya daha büyük bir USB belleği kullanın.

Arka panel



USB belleği

- 2 BD-LIVE için hazırlık yapın (yalnızca BD-LIVE).**

- Sistemi bir ağa bağlayın (sayfa 19).
- [BD Internet Connection] (BD İnternet Bağlantısı) ayarını [Allow] (İzin Ver) olarak yapın (sayfa 48).

- 3 BONUSVIEW/BD-LIVE özelliğine sahip bir BD-ROM yerleştirin.**

Çalıştırma yöntemi, diske bağlı olarak farklılık gösterir. Diskin kullanım talimatlarına bakın.

### İpucu

- USB belleğindeki verileri silmek için, [Video] (Video) kategorisinde [Erase BD Data] (BD Verilerini Sil) özelliğini seçin ve + düğmesine basın. Buda klasöründe saklanan tüm veriler silinir.

## Blu-ray 3D Keyfi

3D logosu\* bulunan Blu-ray 3D Diskleri izleyebilirsiniz.

\* Blu-ray 3D™

- 1 Blu-ray 3D Disk oynatma işlemi için hazırlık yapın.**

- Sistemi, 3B uyumlu televizyonunuza Yüksek Hızlı HDMI kablo (ürünle birlikte verilmez) kullanarak bağlayın.
- [Screen Settings] (Ekran Ayarları) menüsünde [3D Output Setting] (3B Çıkış Ayarı) ve [TV Screen Size Setting for 3D] (3B için Ekran Boyutu Ayarı) ayarlarını yapın (sayfa 46).

- 2 Blu-ray 3D Disk yerleştirin.**

Çalıştırma yöntemi, diske bağlı olarak farklılık gösterir. Diskle birlikte verilen kullanım talimatlarına bakın.

### İpucu

- 3B uyumlu televizyonunuzun kullanım talimatlarına da bakın.

## Oynatma bilgisinin görüntülenmesi

DISPLAY düğmesine basarak oynatma bilgilerinizi kontrol edebilirsiniz. Görüntülenen bilgiler, disk tipine ve sistem durumuna göre farklılık gösterir.

Örnek: BD-ROM oynatırken

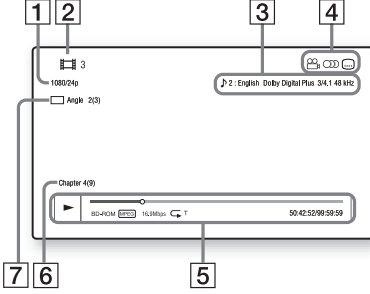

- 1 Çıkış çözünürlüğü/Video frekansı
- 2 Başlık numarası veya adı
- 3 Seçili durumdaki ses ayarı
- 4 Kullanılabilir işlevler (Speaker aç, Closed ses, Subtitle alt yazı)
- 5 Oynatma bilgileri  
Oynatma modu, oynatma durum çubuğu, disk tipi, video kodeki, bit hızı, tekrarlama tipi, geçen süre, toplam oynatma süresini görüntüler
- 6 Bölüm numarası
- 7 Seçili durumdaki aç

## USB Cihazından Oynatma

Taktığımız USB cihazından video/müzik/fotoğraf dosyaları oynatabilirsiniz. Oynatılabilir dosya türleri hakkında bilgi edinmek için “Oynatılabilir Dosya Türleri” (sayfa 59) bölümüne bakın.

### 1 USB cihazını, birimdeki USB bağlantı yuvasına takın.

Bağlantısını yapmadan önce USB cihazının kullanım talimatlarına bakın.

Arka panel

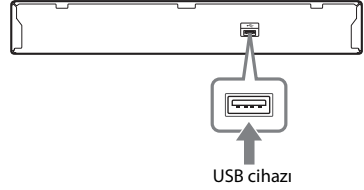

Ön panel

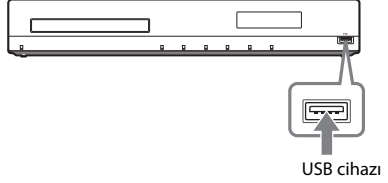

### 2 HOME düğmesine basın.

Televizyon ekranında ana menü görüntülenir.

### 3 [Video] (Video), [Music] (Müzik) veya [Photo] (Fotoğraf) kategorisini seçmek için </> düğmelerine basın.

### 4 [USB device (front)] veya [USB device (rear)] öğesini seçmek için ↑/↓ düğmesine ve ardından ⊕ düğmesine basın.

#### Not

- USB cihazını çalışırken çıkarmayın. Verilerin bozulmasını veya USB cihazının zarar görmesini önlemek için, USB cihazını takarken veya çıkarırken sistemi kapatın.

# iPod/iPhone Kullanımı

Sistemde iPod/iPhone kullanarak müzik/video/ fotoğraf oynatabilir ve bu cihazların pilini şarj edebilirsiniz.

## Uyumlu iPod/iPhone modelleri

Uyumlu iPod/iPhone modelleri aşağıda belirtilmiştir. Sistemle birlikte kullanmadan önce iPod/iPhone cihazınızı en son yazılımla güncelleyin.

iPod touch 4. nesil, iPod touch 3. nesil, iPod touch 2. nesil, iPod touch 1. nesil, iPod nano 6. nesil, iPod nano 5. nesil (video kamera), iPod nano 4. nesil (video), iPod nano 3. nesil (video), iPod nano 2. nesil (alüminyum), iPod nano 1. nesil, iPod 5. nesil (video), iPod classic, iPhone 4, iPhone 3GS, iPhone 3G, iPhone ile birlikte kullanılabilir.

## Sistemde iPod/iPhone kullanmak için

- 1 iPod/iPhone Bağlantı İstasyonunu (ürünle birlikte verilir) birimin ön veya arka (USB) bağlantı yuvasına takın ve iPod/iPhone cihazı iPod/iPhone Bağlantı İstasyonuna yerleştirin.**

Bir video/fotoğraf dosyası oynatırken, iPod/iPhone cihazınızı iPod/iPhone Bağlantı İstasyonuna yerleştirmeden önce iPod/iPhone Bağlantı İstasyonunun video çıkış yakını, video kablosuyla (ürünle birlikte verilir) televizyonunuzun video giriş yakınına takın.

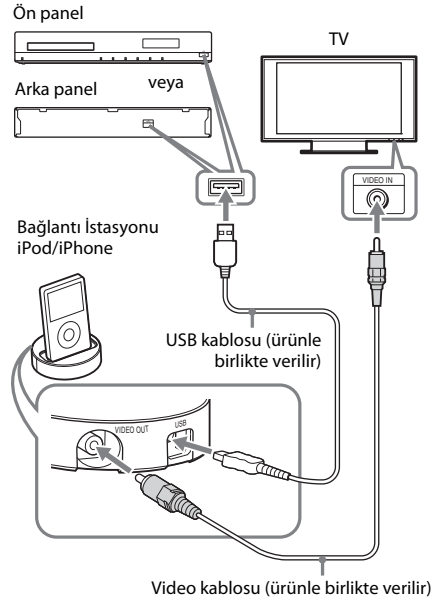

- 2 HOME düğmesine basın.**

Televizyon ekranında ana menü görüntülenir.

- 3 [Video] (Video), [Music] (Müzik) veya [Photo] (Fotoğraf) kategorisini seçmek için </> düğmelerine basın.**

- 4 [iPod (front)] (iPod (ön)) veya [iPod (rear)] (iPod (arka)) öğesini seçmek için ↑/↓ düğmelerine, ardından ⊕ düğmesine basın.**

■ **Adım 3'te [Video] (Video) veya [Music] (Müzik) kategorisini seçerseniz**

Video/müzik dosyaları TV ekranında görüntülenir. Sonraki Adıma geçin.

■ **Adım 3'te [Photo] (Fotoğraf) kategorisini seçerseniz**

Ekranında [Please change the TV input to the video input...] (Lütfen TV girişini video girişi olarak değiştirin...) açıklaması görüntülenir. iPod/iPhone cihazdan gelen sinyal TV ekranında görüntülenene kadar TV'nizdeki giriş seçiciye basın. Sonra, doğrudan iPod/iPhone cihazınızı kullanarak slayt gösterisini başlatın.

## 5 Oynatmak istediğiniz dosyayı seçmek için ←/↑/↓/→ ve ⊕ düğmelerine basın.

iPod/iPhone cihazdan gelen ses sistemden yayınlanır.

Video dosyası oynatırken, iPod/iPhone cihazdan gelen sinyal TV'nizin ekranında görüntülenene kadar TV'nizdeki giriş seçiciye basın.

iPod/iPhone cihazı uzaktan kumandadaki düğmelerle kullanabilirsiniz.

iPod/iPhone cihazın çalıştırılmasıyla ilgili ayrıntılı bilgi edinmek için iPod/iPhone kullanım talimatlarına da bakabilirsiniz.

### Not

- Surround ayarı gibi bir sistem ayarını değiştirmek için, iPod/iPhone cihazdaki görüntüleri TV'nizde izlerken, sistemi kullanmadan önce TV'nizden sisteme ait girişi seçin.

## iPod/iPhone cihazı uzaktan kumandayla kullanmak için

iPod/iPhone cihazı uzaktan kumandadaki düğmelerle kullanabilirsiniz. Aşağıdaki tabloda, kullanabileceğiniz düğmelerle ilgili örnekler gösterilmektedir. (iPod/iPhone modeline bağlı olarak kullanım değişebilir.)

### 🎵 [Video] (Video) / 🎵 [Music] (Müzik) için

Basın	İşlem
▶	Oynatma işlemini başlatır.
⏸	Oynatma işlemini duraklatır.
■	Oynatma işlemini durdurur.
◀ veya ▶	Hızlı geri veya ileri alır.
◀◀ veya ▶▶	Önceki/sonraki dosyaya veya bölüme (varsa) gider.

### 📷 [Photo] (Fotoğraf) için

Basın	İşlem
▶, ⏸	Oynatma işlemini başlatır/duraklatır. Bu düğmelerden birini birkaç saniye basılı tuttuğunuzda, bağlı iPod/iPhone uyku moduna geçer.
■	Oynatma işlemini duraklatır.
◀◀ veya ▶▶	Hızlı geri veya ileri alır.

Basın	İşlem
◀◀ veya ▶▶	Önceki/sonraki dosyaya gider. Bu düğmelerden birini basılı tuttuğunuzda, bağlı iPod/iPhone hızlı ileri veya hızlı geri alma işlemi yapar.
DISPLAY	Arka plan ışığını açar (veya açık kalma süresini 30 saniyeye uzatır).
OPTIONS, ←	Önceki ekran/klasör hiyerarşisine geri döner.
↑/↓	Önceki/sonraki öğeyi seçer.
⊕, →	Seçilen öğeyi girmek için kullanılır.

### Not

- iPod/iPhone, sistem açık durumdayken sisteme takıldığında şarj olur.
- [Auto Standby] (Otomatik Bekleme), [On] (Açık) olarak ayarlandığında, sistem, siz bir iPod/iPhone kullanılırken otomatik olarak kapanabilir.
- Sistemden iPod/iPhone cihaza şarj aktaramazsınız.
- Sony, bu birime bağlı olarak bir iPod/iPhone kullanılırken iPod/iPhone cihaza kayıtlı verilerin kaybedilmesi veya zarar görmesi durumunda sorumluluk kabul etmemektedir.
- Bu ürün özellikle iPod/iPhone ile birlikte çalışacak şekilde tasarlanmış ve ürünün Apple performans standartlarını karşıladığı onaylanmıştır.
- Kullanım sırasında iPod/iPhone cihazı çıkarmayın. Verilerin bozulmasını veya iPod/iPhone cihazın zarar görmesini önlemek için, iPod/iPhone cihazı takarken veya çıkarırken sistemi kapatın.
- Sistem yalnızca sisteme önceden bağlanmış olan iPod/iPhone cihazları tanır.
- Sistem Ses Kontrol işlevi, video/fotoğraf dosyaları iPod/iPhone üzerinden oynatıldığında çalışmaz.
- Video çıkış işleviyle uyumlu olmayan bir iPod bağlayıp [Video] (Video) veya [Photo] (Fotoğraf) kategorisinde 📷 [iPod (front)] (iPod (ön)) veya 📷 [iPod (rear)] (iPod (arka)) öğesini seçtiğinizde, televizyonun ekranında bir uyarı mesajı görüntülenir.
- Sistem 3000'e kadar dosyayı tanıyabilir (klasörler dahil).

# Ağ üzerinden oynatma

## BRAVIA Internet Video Akışı

BRAVIA Internet Video, seçilen İnternet içeriğini ve çeşitli ısmarlama eğlence içeriğini doğrudan biriminize ulaştıran bir ağ geçidi olarak işlev görür.

### İpucu

- Bazı İnternet içeriklerinin oynatılabilmesi için bilgisayardan kayıt yaptırmanız gerekir.

## 1 BRAVIA Internet Video için hazırlıkları yapın.

Sistemi bir ağa bağlayın (sayfa 19).

## 2 [Video] (Video), [Music] (Müzik) veya [Photo] (Fotoğraf) kategorisini seçmek için ←/→ düğmelerine basın.

## 3 İnternet içerik sağlayıcısı simgesini seçmek için ↑/↓ düğmelerine ve ardından + düğmesine basın.

İnternet içerik listesi alınmadıysa, içeriğin alınmadığını gösteren bir simge ya da yeni bir simge görüntülenir.

## Kumanda panelini kullanmak için

Kumanda paneli, video dosyası oynatılmaya başlandığında görüntülenir. Görüntülenen öğeler, İnternet içerik sağlayıcıya göre farklılık gösterebilir.

Tekrar görüntülemek için DISPLAY düğmesine basın.

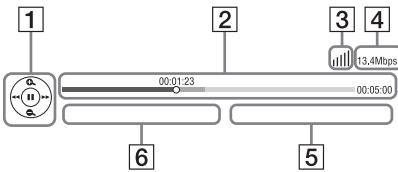

- Kumanda ekranı  
Oynatma işlemleri için ←/↑/↓/→ veya + düğmesine basın.
- Oynatma durum çubuğu  
Durum çubuğu, mevcut konumu gösteren imleç, oynatma süresi, video dosyasının süresi

- Ağ durumu göstergesi  
Kablosuz bağlantının sinyal gücünü gösterir.  
Kablolu bağlantıyı gösterir.
- Ağ iletim hızı
- Sonraki video dosyasının adı
- Seçili durumdaki video dosyasının adı

## Kullanılabilir Seçenekler

OPTIONS düğmesine basarak çeşitli ayar ve oynatma işlemlerine ulaşabilirsiniz. Kullanılabilir öğeler, duruma bağlı olarak farklılık gösterir.

### Genel seçenekler

Öğeler	Ayrıntılar
[Surround Setting] (Surround Ayarı)	Surround ayarını değiştirir (sayfa 23).
[Repeat Setting] (Tekrar Ayarı)	Tekrar oynatma işlemi ayarlar.
[3D Menu] (3B Menü)	[3D Depth Adjustment] (3B Derinlik Ayarı): 3B görüntülerin derinliğini ayarlar.
[Favourites List] (Sık Kullanılanlar Listesi)	Sık Kullanılanlar Listesini görüntüler.
[Play/Stop] (Oynat/Durdur)	Oynatma işlemi başlatır veya durdurur.
[Play from start] (Baştan oynat)	Ögeyi başlangıçtan itibaren oynatır.
[Add to Favourites] (Sık Kullanılanlara Ekle)	Bir İnternet içeriğini Sık Kullanılanlar Listesine ekler.
[Remove from Favourites] (Sık Kullanılanlardan Kaldır)	Bir İnternet içeriğini Sık Kullanılanlar Listesinden siler.

## 📺 Yalnızca [Video] (Video)

Öğeler	Ayrıntılar
[A/V SYNC] (SES/VIDEO SENK.)	Görüntü ile ses arasındaki boşluğu ayarlar. Ayrıntılı bilgi için "Görüntü ile ses arasındaki gecikmenin ayarlanması" (sayfa 31) bölümüne bakın.
[3D Output Setting] (3B Çıkış Ayarı)	3B video çıkışının otomatik olup olmayacağını ayarlar.
	<b>Not</b> <ul style="list-style-type: none"><li>HDMI (IN 1) veya HDMI (IN 2) jakundan gelen 3B video, ayara bakılmaksızın gösterilir.</li></ul>
[Video Settings] (Video Ayarları)	<ul style="list-style-type: none"><li>[Picture Quality Mode] (Görüntü Kalitesi Modu): Farklı aydınlatma ortamları için görüntü ayarlarını seçer.</li><li>[FNR] (Kare Parazit Azaltma): Görüntüdeki rastgele paraziti azaltır.</li><li>[BNR] (Blok Parazit Azaltma): Görüntüdeki mozaik benzeri blok paraziti azaltır.</li><li>[MNR] (Sinek Parazit Azaltma): Görüntünün konturlarındaki küçük parazitleri (sinek paraziti) azaltır.</li></ul>
[Pause] (Duraklat)	Oynatma işlemini duraklatır.
[Top Menu] (Üst Menü)	BD veya DVD'lerin Üst Menüsinü görüntüler.
[Menu/Popup Menu] (Menü/Açılır Menü)	BD-ROM'ların Açılır Menüsinü veya DVD menüsünü görüntüler.
[Title Search] (Başlık Arama)	BD-ROM/DVD VIDEO'larda başlık araması yapar ve oynatma işlemini en baştan başlatır.
[Chapter Search] (Bölüm Arama)	Bölüm arar ve oynatma işlemini en baştan başlatır.
[Angle] (Açı)	BD-ROM/DVD VIDEO'larda birden fazla açı kaydedilmişse diğer görüntüleme açalarına geçiş yapar.
[IP Content Noise Reduction] (IP İçeriği Parazit Azaltma)	İnternet içeriği için video kalitesini ayarlar.

## 🎵 Yalnızca [Music] (Müzik)

Öğeler	Ayrıntılar
[Add Slideshow BGM] (Slayt Gösterisi BGM Ekle)	USB belleğindeki müzik dosyalarını, slayt gösterisi arka plan müziği olarak (BGM) kaydeder.
[Shuffle Setting] (Karışık Oynatma (Karışık Oynatma Ayarı) (yalnızca iPod/iPhone)	Karışık oynatma işlemini ayarlar.
	<b>📷 Yalnızca [Photo] (Fotoğraf)</b>
Öğeler	Ayrıntılar
[Slideshow] (Slayt Gösterisi)	Slayt gösterisi başlatır.
[Slideshow Speed] (Slayt Gösterisi Hızı)	Slayt gösterisinin hızını değiştirir.
[Slideshow Effect] (Slayt Gösterisi Efekt)	Slayt gösterisi görüntülenirken efekti ayarlar.
[Slideshow BGM] (Slayt Gösterisi BGM)	<ul style="list-style-type: none"><li>[Off] (Kapalı): İşlevi kapatır.</li><li>[My Music from USB] (USB'den Müziğim): [Add Slideshow BGM] (Slayt Gösterisi BGM Ekle) işleviyle kaydedilen müzik dosyalarını ayarlar.</li><li>[Play from Music CD] (CD'den Müzik Çal): CD-DA'lardaki (müzik CD'leri) parçaları ayarlar.</li></ul>
[Rotate Left] (Sola Döndür)	Fotoğrafı, saat yönünün tersine 90 derece döndürür.
[Rotate Right] (Sağa Döndür)	Fotoğrafı, saat yönünde 90 derece döndürür.
[View Image] (Resmi Görüntüle)	Seçilen resmi görüntüler.

## Görüntü ile ses arasındaki gecikmenin ayarlanması

### (A/V SYNC)

Ses, TV ekranındaki görüntülerle eşleşmediğinde, görüntü ve ses arasındaki gecikmeyi ayarlayabilirsiniz. Bu ayar yöntemi işleve göre değişir.

#### Not

- Giriş akışına bağlı olarak A/V SYNC etkin olmayabilir.

### Video içeriği "BD/DVD" işlevi üzerinden oynatılırken

- 1 OPTIONS düğmesine basın.**  
Televizyon ekranında seçenek menüsü görüntülenir.
- 2 [A/V SYNC] işlevini seçmek için ↑/↓ düğmesine ve ardından ⊕ düğmesine basın.**
- 3 Görüntü ile ses arasındaki gecikmeyi ayarlamak için ←/→ düğmelerine basın.**  
0 ms ile 300 ms arasında 25 ms'lik artışlarla bir gecikme ayarı yapabilirsiniz.
- 4 ⊕ düğmesine basın.**  
Ayar yapılır.

### Sistemi "HDMI1", "HDMI2", "TV" veya "AUDIO" işlevi üzerinden çalıştırırken

- 1 OPTIONS düğmesine basın.**  
Ön panel ekranında seçenek menüsü görüntülenir.
- 2 Ön panel ekranında "A/V SYNC" görüntülenene kadar ↑/↓ düğmelerine art arda basın ve ardından ⊕ veya → düğmesine basın.**
- 3 Görüntü ile ses arasındaki gecikmeyi ayarlamak için ↑/↓ düğmelerine basın.**  
0 ms ile 300 ms arasında 25 ms'lik artışlarla bir gecikme ayarı yapabilirsiniz.
- 4 ⊕ düğmesine basın.**  
Ayar yapılır.
- 5 OPTIONS düğmesine basın.**  
Ön panel ekranındaki seçenek menüsü kapanır.

## Kaynağa Uygun Efektin Seçilmesi

Film veya müziğe uygun bir ses modu seçebilirsiniz.

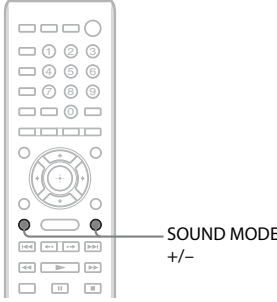

**Oynatma sırasında ön panel ekranında istediğiniz mod görüntülenene kadar SOUND MODE +/- düğmesine art arda basın.**

- “**AUTO**” : Sistem, ses efektini disk veya ses akışına göre oluşturmak için, otomatik olarak “**MOVIE**” veya “**MUSIC**” işlevini seçer.
- “**MOVIE**” : Sistem, filmlere uygun ses sağlar.
- “**MUSIC**” : Sistem, müzik için uygun ses sağlar.
- “**SPORTS**” : Sistem, spor programları için yankılanma ekler.
- “**GAME ROCK**” : Sistem, müzik/ritim oyunları için uygun ses sağlar.

### Not

- “**AUTO**” özelliğini seçtiğinizde, sistem optimum modu otomatik olarak seçtiğinden, diske veya kaynağa bağlı olarak sesin başlangıcı kesintiye uğrayabilir. Sesin kesilmesini önlemek için “**AUTO**” dışında bir işlev seçin.
- Giriş akışına bağlı olarak ses modu etkin olmayabilir.
- Super Audio CD oynattığınızda, bu işlev çalışmaz.

## Ses Biçiminin, Çok Dilli Parçaların veya Kanallın Seçilmesi

Sistem, birden fazla ses biçiminde (PCM, Dolby Digital, MPEG ses veya DTS) kaydedilmiş bir BD/DVD VIDEO veya birden fazla dilde seslendirmesi bulunan parçaları oynatırken, ses biçimini veya dili değiştirebilirsiniz. CD oynatırken, sağ veya sol kanaldan gelen sesi seçebilir ve seçilen kanalın sesini hem sağ hem de sol hoparlörlerden dinleyebilirsiniz.

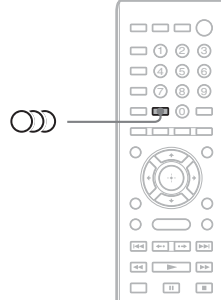

**İstediğiniz ses sinyalini seçmek için oynatma sırasında DUAL AUDIO düğmesine art arda basın.**

Ses bilgileri televizyonun ekranında görüntülenir.

### ■ BD/DVD VIDEO

Dil seçenekleri, BD/DVD VIDEO'ya göre farklılık gösterir.

Görüntülenen 4 rakam bir dil kodunu belirtir. Kodun hangi dili belirttiğini öğrenmek için “Dil Kodu Listesi” (sayfa 62) bölümüne bakın. Aynı dilin iki veya daha fazla kez görüntülenmesi, BD/DVD VIDEO'nun birden fazla ses biçiminde kaydedildiğini gösterir.



## ■ DVD-VR

Diske kaydedilen ses parçalarının türleri görüntülenir.

Örnek:

- [♪ Stereo] (Stereo)
- [♪ Stereo (Audio1)] (Stereo (Ses1))
- [♪ Stereo (Audio2)] (Stereo (Ses2))
- [♪ Main] (Ana)
- [♪ Sub] (Alt)
- [♪ Main/Sub] (Ana/Alt)

### Not

- [♪ Stereo (Audio1)] (Stereo (Ses1)) ve [♪ Stereo (Audio2)] (Stereo (Ses2)), diske yalnızca tek bir ses akışı kaydedilmiş olması durumunda görüntülenmez.

## ■ CD

- [♪ Stereo] (Stereo): Standart stereo ses.
- [♪ 1/L] (1/Sol): Sol kanalın sesi (mono).
- [♪ 2/R] (2/Sağ): Sağ kanalın sesi (mono).
- [♪ L+R] (Sol+Sağ): Her bir hoparlörlerden, hem sol hem de sağ kanaldan gelen ses verilir.

# Multipleks Yayın Sesi Dinleme

## (DUAL MONO)

Sistem bir Dolby Digital multipleks yayın sinyali aldığı anda veya oynattığında, multipleks yayın sesi dinleyebilirsiniz.

### Not

- Dolby Digital sinyalini almak için, cihaza bir TV ya da başka bir bileşeni dijital koaksiyel kabloyla bağlamanız gerekir (sayfa 14). Televizyonunuz Audio Return Channel işleviyle uyumluysa (sayfa 14), HDMI kablo üzerinden Dolby Digital sinyal alabilirsiniz.

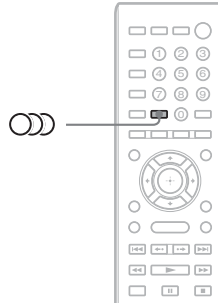

**İstenen sinyal ön panel ekranında görüntülenene kadar  düğmesine art arda basın.**

- “MAIN”: Ana dilin sesi verilir.
- “SUB”: Alt dilin sesi verilir.
- “MAIN/SUB”: Hem ana hem de alt dilin sesi karma olarak verilir.

## Radyo Dinleme

Radyo sesini, sistem hoparlörlerinden dinleyebilirsiniz.

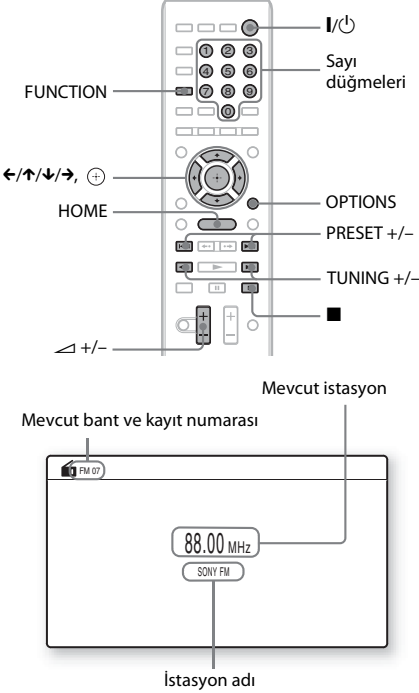

**1** Ön panel ekranında "FM" görüntülenene kadar FUNCTION düğmesine art arda basın.

**2** Radyo istasyonunu seçin.

### Otomatik ayarlama

Otomatik tarama başlatılana kadar TUNING +/- düğmesini basılı tutun. Televizyon ekranında [Auto Tuning] (Otomatik Ayarlama) görüntülenir. Sistem bir istasyon bulunduğunda tarama durdurulur.

Otomatik ayarlamayı manuel olarak durdurmak için TUNING +/- veya ■ düğmesine basın.

### Manuel ayarlama

TUNING +/- düğmesine art arda basın.

**3** Şu düğmeye basarak ses düzeyini ayarlayın: ◀ +/-.

### FM programında parazit varsa

FM programında parazit varsa, mono yayını seçebilirsiniz. Stereo etkisi olmaz ancak yayın kalitesi artar.

**1** OPTIONS düğmesine basın.

Televizyon ekranında seçenek menüsü görüntülenir.

**2** [FM Mode] (FM Modu) seçeneğine gitmek için ↑/↓ düğmelerine ve ardından ⊕ düğmesine basın.

**3** [Monaural] (Mono) seçeneğine gitmek için ↑/↓ düğmelerine basın.

- [Stereo] (Stereo): Stereo yayın.
- [Monaural] (Mono): Mono yayın.

**4** ⊕ düğmesine basın.

Ayar yapılır.

### Radyoyu kapatmak için

I/⏻ düğmesine basın.

## Radyo istasyonlarının kaydedilmesi

20 istasyona kadar kaydedebilirsiniz. Kanal ayarlama işlemi yapmadan önce, ses düzeyini minimuma indirdiğinizden emin olun.

**1** Ön panel ekranında "FM" görüntülenene kadar FUNCTION düğmesine art arda basın.

**2** Otomatik tarama başlatılana kadar TUNING +/- düğmesini basılı tutun.

Sistem bir istasyon bulunduğunda tarama durdurulur.

**3** OPTIONS düğmesine basın.

Televizyon ekranında seçenek menüsü görüntülenir.

**4** [Preset Memory] (Kayıt Belleği) öğesini seçmek için ↑/↓ düğmelerine ve ardından ⊕ düğmesine basın.

**5** İsteddiğiniz kayıt numarasını seçmek için ↑/↓ düğmelerine ve ardından ⊕ düğmesine basın.

**6** Başka istasyonlar kaydetmek için Adım 2 ile 5 arasındaki işlemleri tekrarlayın.

### Kayıt numarasını değiştirmek için

PRESET +/- düğmesine basarak istediğiniz kayıt numarasını seçin ve ardından Adım 3'te açıklanan yöntemi uygulayın.

## Kayıtlı istasyonun seçilmesi

**1** Ön panel ekranında "FM" görüntülenene kadar FUNCTION düğmesine art arda basın.

En son alınan istasyon ayarlanır.

**2** Kayıtlı istasyonu seçmek için PRESET +/- düğmesine art arda basın.

Kayıt numarası ve frekans, televizyon ekranında ve ön panel ekranında görüntülenir.

Düğmeye her bastığınızda, sistem kayıtlı bir istasyona gider.

#### **İpucu**

- Kayıtlı istasyon numarasını doğrudan sayı düğmelerine basarak seçebilirsiniz.

## Radyo Veri Sisteminin (RDS) kullanılması

### Radyo Veri Sistemi nedir?

Radyo Veri Sistemi (RDS), radyo istasyonlarının normal program sinyaliyle birlikte ek bilgiler göndermesine olanak veren bir yayın hizmetidir. Bu radyo, istasyon adının görüntülenmesi gibi kullanışlı RDS özelliklerine sahiptir.

İstasyon adı, televizyonun ekranında da görüntülenir.

### RDS yayınlarının alınması

**FM bandından bir istasyon seçmeniz yeterlidir.**

RDS hizmeti sağlayan bir istasyonu ayarladığınızda, ön panel ekranında istasyon adı\* görüntülenir.

\* RDS yayını alınmıyorsa, ön panel ekranında istasyon adı görüntülenmeyebilir.

#### **Not**

- RDS, ayarladığınız istasyonun sinyali düzgün şekilde iletememesi veya sinyal gücünün zayıf olması durumunda gerektiği gibi çalışmayabilir.
- Her FM istasyonu RDS hizmeti sağlamaz ve aynı türde hizmet vermez. RDS sistemi konusunda bilgi sahibi değilseniz, bulunduğunuz bölgedeki RDS hizmetleriyle ilgili ayrıntılı bilgi edinmek için yerel radyo istasyonlarını kontrol edin.

#### **İpucu**

• RDS yayını alırken, DISPLAY düğmesine her bastığınızda, ön panel ekranındaki görüntü aşağıdaki şekilde değişir:  
İstasyon adı → Frekans → Kayıt numarası → Akış bilgisi/Kod çözme durumu\* → İstasyon adı → ...

\* [Surround Setting] (Surround Ayarı) ayarına bağlı olarak görüntülenmez.

# “BRAVIA” Sync için Control for HDMI İşlevinin Kullanılması

Bu işlev, “BRAVIA” Sync işlevi bulunan TV’lerde kullanılabilir. Control for HDMI işleviyle uyumlu Sony bileşenlerini bir HDMI kabloyla bağlayarak sistemi kolayca çalıştırabilirsiniz.

### Not

- Bazı işlevler yalnızca bağlanan televizyonun uyumlu olması durumunda kullanılabilir. Bu işlevler, önceden televizyondan ayar yapılmasını gerektirir. Televizyonun kullanım talimatlarına bakın.
- Sistem Ses Kontrolü işlevini kullanmak için, sistem ile TV arasında ses bağlantısı yapmanız gerekir (sayfa 14).

## “BRAVIA” Sync’in Kullanılması

### HDMI Kontrolü - Kolay Kurulum

Sistemdeki [Control for HDMI] (HDMI Kontrolü) işlevini, televizyonunuzdaki ilgili ayarı etkinleştirerek otomatik olarak ayarlayabilirsiniz.

Control for HDMI işleviyle ilgili ayrıntılı bilgi edinmek için “[HDMI Settings] (HDMI Ayarları)” (sayfa 49) bölümüne bakın.

### Sistemi Kapatma

Sistemi televizyonunuzla aynı anda kapatabilirsiniz.

### Not

- Müzik çalarken veya “FM” işlevi ayarlandığında sistem otomatik olarak kapanmaz.

### Tek Dokunuşla Oynatma

Uzaktan kumandadaki ► düğmesine bastığınızda, sistem ve televizyonunuz açılır ve televizyonunuzun girişi sistemin bağlı olduğu HDMI girişi olarak ayarlanır.

### Sistem Ses Kontrolü

Sesi televizyon veya diğer bileşenlerden dinlemek için yapmanız gereken işlemleri kolaylaştırabilirsiniz.

Sistem Ses Kontrolü işlevini aşağıdaki açıklanan şekilde kullanabilirsiniz:

- Sistem açıldığında, TV veya diğer bileşenlerin ses çıkışı, sistem hoparlörlerinden sağlanabilir.
- TV veya diğer bileşenlerden gelen ses sistem hoparlörlerinden verildiğinde, aşağıdaki düğmeye basarak TV sesinin verileceği hoparlörleri değiştirebilirsiniz: SPEAKERS TV ↔ AUDIO.
- TV veya diğer bileşenlerden gelen ses sistem hoparlörlerinden verildiğinde, ses düzeyini ayarlayabilir ve televizyonu kullanarak sistem sesini kapatabilirsiniz.

### Not

- Televizyon PAP (picture and picture) modunda olduğunda veya sistem iPod/iPhone cihazında bulunan video/fotoğraf dosyalarını oynatırken Sistem Ses Kontrolü işlevi kullanılamaz.
- TV’ye bağlı olarak, birim ses düzeyi ayarlanırken, ses düzeyi TV ekranında görüntülenebilir. Bu durumda, TV ekranında ve birimin ön panel ekranında görünen ses düzeyleri farklı olabilir.

### Audio Return Channel

TV sesini tek bir HDMI kablo kullanarak sistem aracılığıyla dinleyebilirsiniz. Ayarla ilgili ayrıntılı bilgi edinmek için, “TV’nin bağlanması” (sayfa 14) bölümüne bakın.

### Uzaktan Kolay Kumanda

Sistemin video çıkışı TV ekranında görüntülenirken, sistemin temel işlevlerini TV uzaktan kumandası aracılığıyla kontrol edebilirsiniz.

### Dili Değiştirme

TV ekran dilini değiştirdiğinizde, sistem kapatılıp açıldıktan sonra sistemin ekran dili de değiştirilir.

### Yönlendirme Kontrolü

Bağlanan bileşende Tek Dokunuşla Oynatma işlemi gerçekleştirdiğinizde, sistem açılır ve sistem işlevi “HDMI1” veya “HDMI2” (kullanılan HDMI girişi jakına göre) olarak belirlenirken TV’nizin girişi otomatik olarak sistemin bağlı olduğu HDMI girişine geçirilir.

### Not

- Bileşenin sisteme HDMI kabloyla bağlandığından ve bağlanan bileşendeki HDMI Kontrolü işlevinin açık olarak ayarlandığından emin olun.

# Hoparlörlerin Ayarlanması

## [Speaker Settings] (Hoparlör Ayarları)

Mümkün olan en iyi surround sesi elde etmek için, hoparlör bağlantılarını yapın ve hoparlör ile dinleme konumunuz arasındaki uzaklığı ayarlayın. Ardından, ses düzeyini ayarlamak ve hoparlörlerin dengesini aynı seviyeye getirmek için test sesini kullanın.

### 1 HOME düğmesine basın.

Televizyon ekranında ana menü görüntülenir.

### 2 [Setup] (Kurulum) ögesini seçmek için ←/→ düğmelerine basın.

### 3 [Audio Settings] (Ses Ayarları) seçeneği için ↑/↓ düğmelerine ve ardından ⊕ düğmesine basın.

### 4 [Speaker Settings] (Hoparlör Ayarları) ögesini seçmek için ↑/↓ düğmelerine ve ardından ⊕ düğmesine basın.

[Speaker Settings] (Hoparlör Ayarları) ekranı görüntülenir.

### 5 Ögeyi seçmek için ↑/↓ düğmelerine ve ardından ⊕ düğmesine basın.

Aşağıdaki ayarları kontrol edin.

#### ■ [Distance] (Uzaklık)

Hoparlörlerin yerini değiştirirken, hoparlörlerin dinleme konumundan uzaklığı (A) için uygun parametreleri ayarladığınızdan emin olun. 0,0 ila 7,0 metre arasındaki parametreleri ayarlayabilirsiniz.

Resimde gösterilen hoparlörler aşağıdakileri belirtmektedir:

- ① Ön sol hoparlör (L)
- ② Ön sağ hoparlör (R)
- ③ Subwoofer

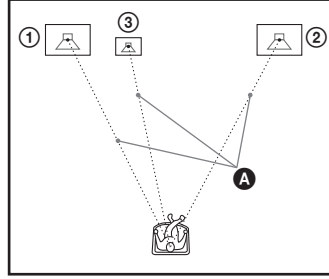

[Front Left/Right] (Ön Sol/Sağ) 3,0 m:  
Ön hoparlör uzaklığını ayarlayın.

[Subwoofer] (Subwoofer) 3,0 m: Subwoofer uzaklığını ayarlayın.

#### Not

- Giriş akışına bağlı olarak, [Distance] (Uzaklık) etkin olmayabilir.

#### ■ [Level] (Düzy)

Hoparlörlerin ses düzeyini ayarlayabilirsiniz. -6,0 dB ile +6,0 dB aralığındaki parametreleri belirleyebilirsiniz. Kolayca ayarlama yapabilmek için [Test Tone] (Test Sesi) ayarını [ON] (Açık) yapın.

[Front Left/Right] (Ön Sol/Sağ) 0,0 dB:  
Ön hoparlör ses düzeyini ayarlayın.

[Subwoofer] 0,0 dB: Subwoofer ses düzeyini ayarlayın.

#### ■ [Test Tone] (Test Sesi)

Hoparlörler [Level] (Düzy) ayarını yapmak için bir test sesi yayınlar.

[Off] (Kapalı): Hoparlörlerden test sesi gelmez.

[On] (Açık): Ses düzeyi ayarlanırken her bir hoparlörlerden sırayla test sesi duyulur.

[Speaker Settings] (Hoparlör Ayarları)

öğelerinden birini seçtiğinizde, test sesi sırayla her bir hoparlörlerden duyulur.

Ses düzeyini aşağıdaki şekilde ayarlayın.

### 1 [Test Tone] (Test Sesi) ayarını [On] (Açık) yapın.

### 2 [Level] (Düzy) ögesini seçmek için ↑/↓ düğmelerine ve ardından ⊕ düğmesine basın.

- 3 İstedığınız hoparlör tipini seçmek için ↑/↓ düğmelerine ve ardından ⊕ düğmesine basın.
- 4 Sol veya sağ hoparlörü seçmek için ←/→ düğmelerine ve ardından ses düzeyini ayarlamak için ↑/↓ düğmelerine basın.
- 5 ⊕ düğmesine basın.
- 6 Adım 3 ile 5 arasındaki işlemleri tekrarlayın.
- 7 RETURN düğmesine basın.  
Sistem önceki ekrana döner.
- 8 [Test Tone] (Test Sesi) ögesini seçmek için ↑/↓ düğmelerine ve ardından ⊕ düğmesine basın.
- 9 [Off] (Kapalı) ögesini seçmek için ↑/↓ düğmelerine ve ardından ⊕ düğmesine basın.

#### Not

- Test sesi sinyallerinin çıkışı HDMI (OUT) yakından alınmaz.

#### İpucu

- Tüm hoparlörlerin ses düzeyini aynı anda ayarlamak için, ⏪ +/- düğmesine basın.

## Uyku Zamanlayıcısının kullanılması

Sistemi programlanmış bir saatte kapanacak şekilde ayarlayıp müzik dinleyerek uykuya dalebilirsiniz. Süre, 10 dakikalık aralıklarla ayarlanabilir.

### SLEEP düğmesine basın.

SLEEP düğmesine her bastığımızda, ön panel ekranındaki dakika ekranı (kalan süre) 10 dakika değişir.

Uyku zamanlayıcısını ayarladığınızda, kalan süre her 5 dakikada bir görüntülenir. Kalan süre 2 dakikadan kısa olduğunda, ön panel ekranında “SLEEP” ifadesi yanıp söner.

### Kalan süreyi kontrol etmek için

SLEEP düğmesine bir kez basın.

### Kalan süreyi değiştirmek için

İstenen süreyi seçmek için SLEEP düğmesine art arda basın.

## Birimdeki Düğmelerin Devre Dışı Bırakılması

### (Çocuk Kilidi)

Çocukların karıştırması gibi durumlarda oluşabilecek hatalı kullanımı önlemek için birimdeki düğmeleri devre dışı bırakabilirsiniz (I/⏻ hariç) (çocuk kilidi işlevi).

### Birimdeki ■ düğmesine 5 saniyeden uzun süre basın.

Ön panel ekranında “LOCKED” görüntülenir. Çocuk kilidi işlevi etkinleştirilir ve birimdeki düğmeler kilitlenir. (Sistemi uzaktan kumandadan çalıştırabilirsiniz.) İptal etmek için, ■ düğmesine, ön panel ekranında “UNLOCK” ifadesi görüntülenene kadar 5 saniyeden uzun süre basın.

#### Not

- Çocuk kilidi işlevi açıkken birimdeki düğmeleri kullandığınızda, ön panel ekranında “LOCKED” ifadesi yanıp söner.

## TV'nizin Ürünle Birlikte Verilen Uzaktan Kumandadan Kontrol Edilmesi

Uzaktan kumanda sinyalini ayarlayarak, TV'nizi ürünle birlikte verilen kumandayla kontrol edebilirsiniz.

#### Not

- Uzaktan kumandanın pillerini değiştirdiğinizde, kod numarası varsayılan (SONY) avara dönebilir. İlgili kod numarasını sıfırlayın.

## Uzaktan kumandanın TV'yi kontrol etmek üzere hazırlanması

TV'nizin üretici kodunu (tabloya bakın) sayı düğmelerini kullanarak girerken TV I/⏻ düğmesini basılı tutun. Sonra TV I/⏻ düğmesini bırakın.

Ayar başarılı olmazsa, kayıtlı olan mevcut kod değiştirilmez. Kod numarasını yeniden girin.

## Kontrol edilebilen TV'lerin kod numaraları

Birden fazla kod numarası belirtilmişse, TV'nize uyan kodu bulana kadar teker teker girerek kodları deneyin.

Üretici	Kod numarası
SONY	01 (varsayılan)
LG	05
PANASONIC	06
PHILIPS	02, 03, 07
SAMSUNG	02, 08
TOSHIBA	04

## Ön Panel Ekranının Parlaklığının Değiştirilmesi

### DIMMER düğmesine basın.

DIMMER düğmesine her bastığınızda, ön panelin parlaklığı değişir.

## Bekleme Modunda Güç Tasarrufu

Aşağıdaki iki ayarın da yapıldığını kontrol edin:

- [HDMI Settings] (HDMI Ayarları) altındaki [Control for HDMI] (HDMI Kontrolü) [Off] (Kapalı) olarak ayarlanmalıdır (sayfa 49).
- [Quick Start Mode] (Hızlı Başlatma Modu) [Off] (Kapalı) olarak ayarlanmalıdır (sayfa 49).

## Web Sitelerinde Gezinme

Sistemi kullanarak İnternet'e bağlanabilir ve Sony ana sayfası gibi web sitelerinde gezinebilirsiniz.

### 1 İnternet'te gezinme için hazırlıkları yapın.

Sistemi bir ağa bağlayın (sayfa 19).

### 2 HOME düğmesine basın.

Televizyon ekranında ana menü görüntülenir.

### 3 [Network] (Ağ) öğesini seçmek için </> düğmelerine basın.

### 4 [Internet Browser] (İnternet Tarayıcısı) öğesini seçmek için ↑/↓ düğmelerine ve ardından ⊕ düğmesine basın.

[Internet Browser] (İnternet Tarayıcısı) ekranı görüntülenir.

### Not

- Bazı web siteleri düzgün şekilde görüntülenmeyebilir veya çalışmayabilir.

### Bir URL girmek için

Seçenekler menüsünden [URL entry]

(URL girişi) öğesini seçin.

Sanal klavyeyi kullanarak URL'yi girin

ve ardından [Enter] (Giriş) öğesini seçin.

### Varsayılan başlangıç sayfasını ayarlamak için

Ayarlamak istediğiniz sayfa görüntülenirken,

seçenekler menüsünden [Set as start page]

(Başlangıç sayfası olarak ayarla) öğesini seçin.

### Önceki sayfaya dönmek için

Seçenekler menüsünden [Previous page]

(Önceki sayfa) öğesini seçin. [Previous page]

(Önceki sayfa) öğesini seçmenize rağmen önceki

sayfa görüntülenmezse, seçenekler menüsünden

[Window List] (Pencere Listesi) öğesini

belirleyip dönmek istediğiniz sayfayı

listeden seçin.

### İnternet Tarayıcısından çıkmak için

HOME düğmesine basın.

## İnternet Tarayıcısı ekranı

DISPLAY düğmesine basarak web sitesi bilgilerini kontrol edebilirsiniz. Ekran bilgileri, web sitesine ve sayfa durumuna göre farklılık gösterir.

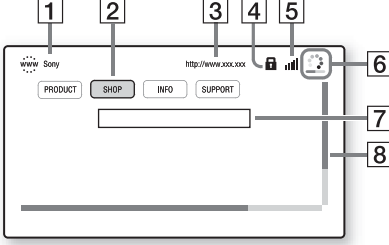

- 1 Sayfa başlığı
- 2 İmleç  
←/↑/↓/→ düğmelerine basarak imleci hareket ettirebilirsiniz. İmleci görüntülemek istediğiniz bağlantının üzerine getirin ve ⊕ düğmesine basın. Bağlantısı verilen web sitesi görüntülenir.
- 3 Sayfa adresi
- 4 SSL simgesi  
Bağlantı verilen URL güvenli olduğunda görüntülenir.
- 5 Sinyal gücü göstergesi  
Sistem kablosuz bir ağa bağlandığında görüntülenir.
- 6 İlerleme çubuğu/Yükleme simgesi  
Sayfa okunmaya başladığında veya dosya indirme/aktarma sırasında görüntülenir.
- 7 Metin giriş alanı  
⊕ düğmesine basın, ardından sanal klavyeyi açmak için seçenekler menüsünden [Input] (Giriş) ögesini seçin.
- 8 Kaydırma çubuğu  
Sayfada sola, yukarı, aşağı veya sağa gitmek için ←/↑/↓/→ düğmelerini kullanın.

## Kullanılabilir seçenekler

OPTIONS düğmesine basarak çeşitli ayarlara ve işlemlere ulaşabilirsiniz. Kullanılabilir öğeler, duruma bağlı olarak farklılık gösterir.

Öğeler	Ayrıntılar
[Browser Setup] (Tarayıcı Kurulumu)	İnternet Tarayıcısı ayarlarını görüntüler. <ul style="list-style-type: none"><li>• [Zoom] (Zoom): Görüntülenen içeriklerin boyutunu büyütür veya küçültür.</li><li>• [JavaScript Setup] (JavaScript Kurulumu): JavaScript'i etkinleştirmek veya devre dışı bırakmak için kullanılır.</li><li>• [Cookie Setup] (Çerez Ayarları): Tarayıcı çerezlerinin kabul edilip edilmeyeceğini belirlemek için kullanılır.</li><li>• [SSL Alarm Display] (SSL Alarm Ekranı): SSL'yi etkinleştirmek veya devre dışı bırakmak için kullanılır.</li></ul>
[Input] (Giriş)	Bir web sitesinde gezinirken karakter girmek için sanal klavyeyi görüntüler.
[Break] (Satır başı)	İmleci metin giriş alanında bir sonraki satır başına getirir.
[Delete] (Sil)	Metin giriş sırasında imlecin sol tarafındaki bir karakteri siler.
[Window List] (Pencere Listesi)	Açık olan tüm web sitelerinin listesini gösterir. Pencereyi seçerek görüntülenen bir önceki web sitesine geri dönmeyi sağlar.
[Bookmark List] (Yer İmi Listesi)	Yer imi listesini görüntüler.
[Character encoding] (Karakter kodlama)	Karakter kodunu ayarlar.
[Previous page] (Önceki sayfa)	Önceden görüntülenen bir sayfaya geçer.
[Next page] (Sonraki sayfa)	Önceden görüntülenen bir sonraki sayfaya geçer.
[Cancel loading] (Yüklemeyi iptal et)	Sayfa yükleme işlemini durdurur.
[Reload] (Yeniden yükle)	Aynı sayfayı yeniden yükler.
[URL entry] (URL girişi)	Sanal klavye görüntülediğinde bir URL girmenize olanak tanır.
[Add to Bookmark] (Yer İmlerine Ekle)	O anda görüntülenen web sitesini yer imi listesine ekler.



Öğeler	Ayrıntılar
[Set as start page] (Başlangıç sayfası olarak ayarla)	Görüntülenen web sitesini varsayılan başlangıç sayfası olarak ayarlar.
[Open in new window] (Yeni pencerede aç)	Bağlantıyı yeni pencerede açar.
[Display certificate] (Sertifikayı görüntüle)	SSL destekli sayfaların gönderdiği sunucu sertifikalarını görüntüler.

## Ağın Ayarlanması

### [Internet Settings] (İnternet Ayarları)

Ayar yapmadan önce sistemi ağa bağlayın. Ayrıntılı bilgi için "Adım 3: Ağ Bağlantısı" (sayfa 19) bölümüne bakın.

### Ayar ekranını açmak için

#### 1 HOME düğmesine basın.

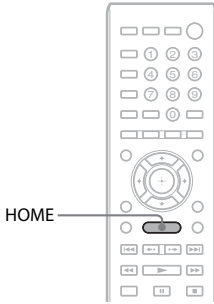

Televizyon ekranında ana menü görüntülenir.

#### 2 [Setup] (Kurulum) öğesini seçmek için ←/→ düğmelerine basın.

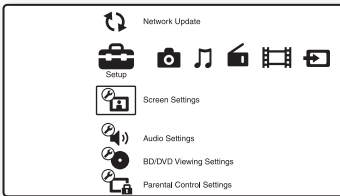

#### 3 [Network Settings] (Ağ Ayarları) öğesini seçmek için ↑/↓ düğmelerine ve ardından ⊕ düğmesine basın.

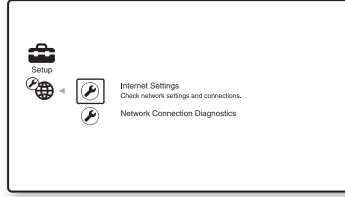

#### 4 [Internet Settings] (İnternet Ayarları) öğesini seçmek için ↑/↓ düğmelerine ve ardından ⊕ düğmesine basın.

[Internet Settings] (İnternet Ayarları) ekranı görüntülenir.

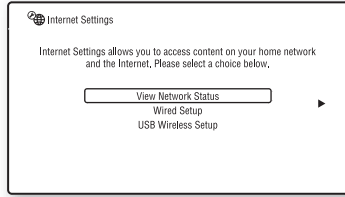

#### Not

- [Internet Settings] (İnternet Ayarları) öğeleri İnternete bağlanmak için gereklidir. Geniş bant yönlendirici veya Kablosuz LAN yönlendiriciniz için ilgili (alfa sayısal) değerleri girin. Ayarlanması gereken öğeler, İnternet servis sağlayıcı veya yönlendiriciye göre farklılık gösterebilir. Ayrıntılı bilgi için, İnternet servis sağlayıcınız tarafından sağlanan veya yönlendiriciyle birlikte verilen kullanım kılavuzuna bakın.
- Daha fazla bilgi edinmek için aşağıdaki URL'ye gidin.

Avrupa'daki müşteriler için:  
<http://support.sony-europe.com>

Tayvan'daki müşteriler için:  
<http://www.sony-asia.com/support/tw>

Diğer ülkelerdeki/bölgelerdeki müşteriler için:  
<http://www.sony-asia.com/support>

## LAN ağına LAN kablosuyla bağlanırken

Bir LAN (Local Area Network) ağına bağlanmak için aşağıdaki Adımları uygulayın.

### Otomatik ayar

- 1** [Internet Settings] (İnternet Ayarları) ekranındaki [Wired Setup] (Kablolu Kurulum) ögesini seçmek için ↑/↓ düğmelerine ve ardından ⊕ düğmesine basın.
- 2** [Auto] (Otomatik) ögesini seçmek için ↑/↓ düğmelerine ve ardından ⊕ düğmesine basın.  
Sistem ağ ayarlarını otomatik olarak yapar ve İnternet ayarları TV ekranında görüntülenir.
- 3** → düğmesine basın.
- 4** [Save & Connect] (Kaydet ve Bağlan) ögesini seçmek için ↑/↓ düğmelerine ve ardından ⊕ düğmesine basın.  
Sistem, ağ bağlantısını kontrol etmeye başlar.
- 5** [Internet Settings is now complete.] (İnternet Ayarları şimdi tamamlandı.) ifadesinin görüntülediğinden emin olun ve ⊕ düğmesine basın.  
Kurulum işlemi tamamlanır. Mesaj görüntülenmezse, ekranda görüntülenen mesajları izleyin.

### Manuel ayar

- 1** [Internet Settings] (İnternet Ayarları) ekranındaki [Wired Setup] (Kablolu Kurulum) ögesini seçmek için ↑/↓ düğmelerine ve ardından ⊕ düğmesine basın.
- 2** [Custom] (Özel) ögesini seçmek için ↑/↓ düğmelerine ve ardından ⊕ düğmesine basın.
- 3** İstedığınız ağ ayarı tipini seçmek için ↑/↓ düğmelerine ve ardından ⊕ düğmesine basın.
  - [Auto] (Otomatik): Sistem IP adresini otomatik olarak ayarlar ve [DNS Settings] (DNS Ayarları) ekranı görüntülenir. [Auto] (Otomatik) ögesini seçip ⊕

düğmesine basın; sistem DNS ayarını otomatik olarak yapar.  
[Specify IP address] (IP adresini belirle) ögesini seçip ⊕ düğmesine bastığınızda, DNS ayarlarını manuel olarak girin. Aşağıdaki öğeleri ayarlamak için ←/↑/↓/→ düğmelerine ve sayı düğmelerine ardından ⊕ düğmesine basın.

- [Primary DNS] (Birincil DNS)
- [Secondary DNS] (İkincil DNS)
- [Specify IP address] (IP adresini belirle): Ağ ayarlarınızı ağ ortamınıza uygun şekilde manuel olarak girin. Aşağıdaki öğeleri ayarlamak için ←/↑/↓/→ düğmelerine ve sayı düğmelerine ardından ⊕ düğmesine basın.
  - [IP Address] (IP Adresi)
  - [Subnet Mask] (Alt Ağ Maskesi)
  - [Default Gateway] (Varsayılan Ağ Geçidi)
  - [Primary DNS] (Birincil DNS)
  - [Secondary DNS] (İkincil DNS)

### 4 Proxy sunucu ayarını seçmek için ↑/↓ düğmelerine ve ardından ⊕ düğmesine basın.

- [No] (Hayır): Proxy sunucu kullanılmaz.
- [Yes] (Evet): Proxy sunucu ayarını girin. ←/↑/↓/→ düğmeleri ile sayı düğmelerine, ardından ⊕ düğmesine basın.

İnternet ayarlarına ilişkin diğer TV ekranında görüntülenir.

### 5 → düğmesine basın.

### 6 [Save & Connect] (Kaydet ve Bağlan) ögesini seçmek için ↑/↓ düğmelerine ve ardından ⊕ düğmesine basın.

Sistem, ağ bağlantısını kontrol etmeye başlar.

### 7 [Internet Settings is now complete.] (İnternet Ayarları şimdi tamamlandı.) ifadesinin görüntülediğinden emin olun ve ⊕ düğmesine basın.

Kurulum işlemi tamamlanır. Mesaj görüntülenmezse, ekranda görüntülenen mesajları izleyin.

## Kablosuz LAN ağına USB Kablosuz LAN Adaptörüyle bağlanıldığında

Bir kablosuz LAN (Local Area Network) ağına bağlanmak için aşağıdaki Adımları uygulayın.

### Kablosuz yönlendiriciniz WPS işleviyle uyumlu olduğu durumda

- [Internet Settings] (İnternet Ayarları) ekranındaki [USB Wireless Setup] (USB Kablosuz Kurulum) öğesini seçmek için ↑/↓ düğmelerine ve ardından ⊕ düğmesine basın.**
- [Wi-Fi Protected Setup (WPS)] (Wi-Fi Korunmalı Kurulum (WPS)) öğesini seçmek için ↑/↓ düğmelerine ve ardından ⊕ düğmesine basın.**
- Kablosuz yönlendiricinin WPS işlevini etkinleştirin, [Start] (Başlat) öğesini seçmek için ↑/↓ düğmelerine ve ardından ⊕ düğmesine basın.**
- [Wi-Fi Protected Setup was successful.] (Wi-Fi Korunmalı Kurulum başarılı.) ifadesinin görüntülediğinden emin olun ve → düğmesine basın.**

Kablosuz LAN bağlantısı ve IP adresi kurulumu tamamlanır.

Sonra, proxy sunucu ayarını girin.

Yukarıdaki “Manuel ayar” başlığı atındaki “LAN ağına LAN kablosuyla bağlanırken” bölümünün Adım 4 ile 7 arasındaki işlemlerini uygulayın.

### Kablosuz yönlendiriciniz WPS işleviyle uyumlu olmadığı durumda

- [Internet Settings] (İnternet Ayarları) ekranındaki [USB Wireless Setup] (USB Kablosuz Kurulum) öğesini seçmek için ↑/↓ düğmelerine ve ardından ⊕ düğmesine basın.**
- [Scan] (Tara) öğesini seçmek için ↑/↓ düğmelerine ve ardından ⊕ düğmesine basın.**

Sistem kullanılabilir kablosuz LAN ağlarını arar ve kablosuz LAN ağlarının listesi görüntülenir.

### 3 Kablosuz LAN adını seçmek için ↑/↓ düğmelerine ve ardından ⊕ düğmesine basın.

#### ■ Seçilen kablosuz LAN güvenli olmadığı durumda

Kablosuz LAN bağlantısı kurulumu tamamlanır. Ardından, yukarıdaki “Manuel ayar” bölümünde yer alan “LAN ağına LAN kablosuyla bağlanırken” veya “Otomatik ayar” Adımlarını uygulayarak IP adresi ayarlarını girin.

#### ■ Seçilen kablosuz LAN güvenli olduğu durumda

WEP veya WPA anahtarı girme ekranı görüntülenir. Adım 5'e gidin.

#### ■ Kablosuz LAN adını belirlemek için [Manual Entry] (Manuel Giriş) öğesini seçin.

Giriş ekranı görüntülenir. Ekranda görüntülenen mesajları izleyerek kablosuz LAN adını girin, ardından → düğmesine basın.

### 4 Güvenlik modunu seçmek için ↑/↓ düğmelerine ve ardından ⊕ düğmesine basın.

- [None] (Hiçbiri): Kablosuz LAN güvenli olmadığından bu öğeyi seçin. Kablosuz LAN bağlantısı kurulumu tamamlanır. Ardından, yukarıdaki “Manuel ayar” bölümünde yer alan “LAN ağına LAN kablosuyla bağlanırken” veya “Otomatik ayar” Adımlarını uygulayarak IP adresi ayarlarını girin.
- [WEP]: Kablosuz LAN, bir WEP anahtarı tarafından korunur.
- [WPA/WPA2-PSK]: Kablosuz LAN, bir WPA-PSK veya WPA2-PSK anahtarı tarafından korunur.
- [WPA2-PSK]: Kablosuz LAN, bir WPA2-PSK tarafından korunur.

### 5 Ekranda görüntülenen mesajları izleyerek WEP anahtarını/WPA anahtarını girin ve ardından → düğmesine basın.

Kablosuz LAN bağlantısı kurulumu tamamlanır. Ardından, yukarıdaki “Manuel ayar” bölümünde yer alan “LAN ağına LAN kablosuyla bağlanırken” veya “Otomatik ayar” Adımlarını uygulayarak IP adresi ayarlarını girin.

## **Kablosuz LAN güvenliđi hakkında**

Kablosuz LAN işleviyle sađlanan iletiřim radyo dalgalarıyla gerçekleştirildiđinden, kablosuz sinyal dinlemeye açık olabilir. Bu sistem, kablosuz iletiřimi korumak için çeřitli güvenlik işlevlerini desteklemektedir. Güvenlik ayarlarını ađ ortamınıza göre düzgün şekilde yapılandırdığınızdan emin olun.

### **Güvenlik Yok**

Ayarları kolayca yapabilmeye karşın, herhangi biri karmařık araçlara gereksinim duymadan kablosuz iletiřimi dinleyebilir veya kablosuz ađınıza izinsiz girebilir. Yetkisiz erişim veya verilerin ele geçirilme tehlikesi bulunduđunu unutmayın.

### **WEP**

WEP, yabancıların iletiřimi dinlemesini veya kablosuz ađınıza izinsiz girmesini önlemek için iletiřimleri güvenli hale getirir. WEP, TKIP/AES desteđi bulunmayan eski cihazların bađlanmasına olanak tanıyan eski bir güvenlik teknolojisidir.

### **WPA-PSK (TKIP), WPA2-PSK (TKIP)**

TKIP, WEP teknolojisindeki eksikleri karşılamak amacıyla geliştirilen bir güvenlik teknolojisidir. TKIP, WEP teknolojisine göre daha yüksek seviyede güvenlik sađlar.

### **WPA-PSK (AES), WPA2-PSK (AES)**

AES, WEP ve TKIP teknolojilerinden farklı bir gelişmiş güvenlik yöntemi kullanan bir güvenlik teknolojisidir.

AES, WEP veya TKIP teknolojisine göre daha yüksek seviyede güvenlik sađlar.

# Kurulum Ekranının Kullanılması

Görüntü ve ses gibi öğelerde çeşitli ayarlamalar yapabilirsiniz.

Sistem ayarlarını değiştirmeniz gerektiğinde ana menüde  (Setup) öğesini seçin.

Varsayılan ayarların altı çizilidir.

### Not

- Diskte saklanan oynatma ayarları, Kurulum Ekranı menüsündeki ayarlardan daha önceliklidir ve burada açıklanan tüm işlevler kullanılamayabilir.

## 1 HOME düğmesine basın.

Televizyon ekranında ana menü görüntülenir.

## 2 [Setup] (Kurulum) öğesini seçmek için $\leftarrow/\rightarrow$ düğmelerine basın.

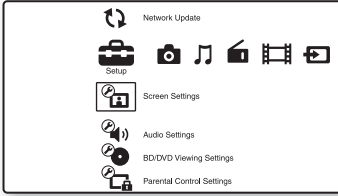

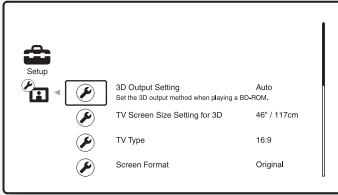

## 3 Değiştirilecek kurulum kategorisi simgesini seçmek için $\uparrow/\downarrow$ düğmelerine ve ardından $\oplus$ düğmesine basın.

Örnek: [Screen Settings] (Ekran Ayarları)



Aşağıdaki seçenekleri ayarlayabilirsiniz.

Simge	Açıklama
	<b>[Network Update] (Ağ Güncelleme) (sayfa 45)</b> Sistem yazılımını günceller.
	<b>[Screen Settings] (Ekran Ayarları) (sayfa 46)</b> Bağlantı jاکlarının tipine göre ekran ayarlarını yapar.

Simge	Açıklama
	<b>[Audio Settings] (Ses Ayarları) (sayfa 47)</b> Bağlantı jaklarının tipine göre ses ayarlarını yapar.
	<b>[BD/DVD Viewing Settings] (BD/DVD Görüntüleme Ayarları) (sayfa 48)</b> BD/DVD oynatmayla ilgili ayrıntılı ayarları yapar.
	<b>[Parental Control Settings] (Ebeveyn Denetimi Ayarları) (sayfa 48)</b> Ebeveyn Denetimi işleviyle ilgili ayrıntılı ayarları yapar.
	<b>[Music Settings] (Müzik Ayarları) (sayfa 49)</b> Super Audio CD oynatma işlemiyle ilgili ayrıntılı ayarları yapar.
	<b>[System Settings] (Sistem Ayarları) (sayfa 49)</b> Sistemle ilgili ayarları yapar.
	<b>[Network Settings] (Ağ Ayarları) (sayfa 50)</b> İnternet ve ağla ilgili ayrıntılı ayarları yapar.
	<b>[Easy Setup] (Kolay Kurulum) (sayfa 50)</b> Temel ayarları yapmak için Kolay Kurulumu yeniden çalıştırır.
	<b>[Resetting] (Sıfırlama) (sayfa 50)</b> Sistemi fabrika ayarlarına geri döndürür.

## [Network Update] (Ağ Güncelleme)

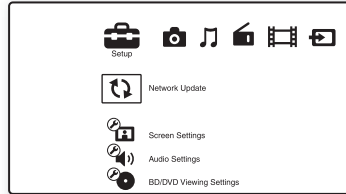

Sistem işlevlerini güncelleyebilir ve iyileştirebilirsiniz. İşlevlerin güncellenmesiyle ilgili ayrıntılı bilgi edinmek için, aşağıdaki web sitesini ziyaret edin.

Avrupa'daki müşteriler için:  
<http://support.sony-europe.com>

Tayvan'daki müşteriler için:  
http://www.sony-asia.com/support/tw

Diğer ülkelerdeki/bölgelerdeki müşteriler için:  
http://www.sony-asia.com/support

Yazılım güncellemesi sırasında, ön panel ekranında “UPDATING” görüntülenir. Güncelleme tamamlandıktan sonra ana birim otomatik olarak kapanır. Lütfen yazılım güncellemesinin tamamlanmasını bekleyin; ama birimi açmayın veya kapatmayın, ana birimi veya TV'yi çalıştırmayın.



## [Screen Settings] (Ekran Ayarları)

### ■ [3D Output Setting] (3B Çıkış Ayarı)

[Auto] (Otomatik): Normalde bu seçimi yapın.  
[Off] (Kapalı): Tüm 2B içerikleri görüntülemek için bu öğeyi seçin.

#### Not

- HDMI (IN 1) veya HDMI (IN 2) jakından gelen 3B video, ayara bakılmaksızın gösterilir.

### ■ [TV Screen Size Setting for 3D] (3B için TV Ekran Boyutu Ayarı)

3B uyumlu televizyonunuzun ekran boyutunu ayarlar.

#### Not

- Bu ayar, HDMI (IN 1) veya HDMI (IN 2) jakından gelen 3B video için kullanılmaz.

### ■ [TV Type] (TV Tipi)

[16:9]: Geniş ekran TV veya geniş mod işlevi olan bir TV bağladığınızda bu öğeyi seçin.  
[4:3]: 4:3 ekran TV veya geniş mod işlevi olmayan bir TV bağladığınızda bu öğeyi seçin.

### ■ [Screen Format] (Ekran Formatı)

[Original] (Orijinal): Geniş mod işlevi olan bir TV'ye bağladığınızda bu öğeyi seçin. Geniş ekran özelliğine sahip bir TV'de bile 4:3 ekran resmini 16:9 en/boy oranında görüntüler.  
[Fixed Aspect Ratio] (Sabit En/Boy Oranı): Resmi ekrana sığdırmak için resim boyutunu orijinal resmin en/boy oranıyla değiştirir.

### ■ [DVD Aspect Ratio] (DVD En/Boy Oranı)

[Letter Box] (Sinemaskop): Üstte ve altta siyah şeritlerle geniş görüntü sağlar.



[Pan & Scan] (Pan ve Tarama): Görüntünün tam yüksekliğiyle, kenarlarından kırılmış olarak ekranın tamamını kaplamasını sağlar.



### ■ [Cinema Conversion Mode] (Sinema Dönüştürme Modu)

[Auto] (Otomatik): Normalde bu seçimi yapın. Birim materyalin video tabanlı mı yoksa film tabanlı mı olduğunu otomatik olarak tespit eder ve uygun dönüştürme moduna geçer.  
[Video] (Video): Daima materyale bakılmaksızın, video tabanlı materyellere uygun dönüştürme yöntemi seçilir.

### ■ [Output Video Format] (Çıkış Video Formatı)

[HDMI] (HDMI): Normalde [Auto] (Otomatik) öğesini seçin. Diske kaydedilen çözünürlüğü almak için [Original Resolution] (Orijinal Çözünürlük) öğesini seçin. (Çözünürlük, SD çözünürlükten düşüğe, SD çözünürlüğüne gelecek şekilde ölçeklendirilir.)  
[Video] (Video): Otomatik olarak en düşük çözünürlüğü ayarlar.

### ■ [BD/DVD-ROM 1080/24p Output] (BD/DVD-ROM 1080/24p Çıkışı)

[Auto] (Otomatik): Yalnızca HDMI (OUT) jakıyla 1080/24p uyumlu TV'ye bağlandığında 1920 x 1080p/24 Hz video sinyali çıkışı sağlar.  
[Off] (Kapalı): TV'niz 1080/24p video sinyalleriyle uyumlu değilse bu öğeyi seçin.

### ■ [YCbCr/RGB (HDMI)]

[Auto] (Otomatik): Harici cihazın tipini otomatik olarak tespit eder ve eşleşen renk ayarına geçiş yapar.  
[YCbCr (4:2:2)]: YCbCr 4:2:2 video sinyali çıkışı sağlar.

[YCbCr (4:4:4)]: YCbCr 4:4:4 video sinyali çıkışı sağlar.  
[RGB]: HDCP uyumlu DVI jake sahip bir cihaza bağladığınızda bu öğeyi seçin.

### ■ [HDMI Deep Colour Output] (HDMI Derin Renk Çıkışı)

[Auto] (Otomatik): Normalde bu seçimi yapın. [16bit], [12bit], [10bit]: Bağlanan TV, Deep Colour uyumlu olduğunda 16bit/12bit/10bit video sinyali çıkışı sağlar.  
[Off] (Kapalı): Görüntü kararsız olduğunda veya renkler doğal görünmediğinde bu öğeyi seçin.

### ■ [Pause Mode] (Duraklatma Modu) (yalnızca BD/DVD VIDEO/DVD-R/DVD-RW)

[Auto] (Otomatik): Dinamik olarak hareket eden nesnelere de dahil olmak üzere görüntü çıkışı hiç titreşim olmadan sağlanır. Normalde bu konumu seçin.  
[Frame] (Kare): Dinamik olarak hareket etmeyen nesnelere de dahil olmak üzere görüntü çıkışı yüksek çözünürlükte sağlanır.

## [Audio Settings] (Ses Ayarları)

### ■ [BD Audio MIX Setting] (BD Sesi MIX Ayarı)

[On] (Açık): Etkileşimli ses ile ikincil sesi birincil sese karıştırarak elde edilen sesi verir.  
[Off] (Kapalı): Yalnızca birincil ses çıkışını sağlar.

### ■ [DTS Neo:6]

Bağlanan cihazın kapasitesine göre 2 kanallı kaynaklardan çok kanallı surround ses simülasyonu yapar ve sesi HDMI (OUT) yakından verir.

[Cinema] (Sinema): DTS Neo:6 Cinema modunu kullanarak 2 kanallı kaynaklardan simüle edilmiş çok kanallı ses çıkışı sağlar.  
[Music] (Müzik): DTS Neo:6 Music modunu kullanarak 2 kanallı kaynaklardan simüle edilmiş çok kanallı ses çıkışı sağlar.  
[Off] (Kapalı): Orijinal kanal sayısında ses çıkışı sağlar

### ■ [Audio DRC]

Ses bandının dinamik aralığını sıkıştırabilirsiniz.

[Auto] (Otomatik): Oynatma işlemi disk tarafından belirtilen (yalnızca BD-ROM) dinamik aralıkta gerçekleştirir.  
[On] (Açık): Sistem, ses bandını kayıt mühendisinin istediği dinamik aralık türüyle tekrar oluşturur.  
[Off] (Kapalı): Dinamik aralık sıkıştırılmaz.

### ■ [Attenuate - AUDIO] (Azaltma - SES)

AUDIO (AUDIO IN L/R) jaklarına bağlı bir bileşeni dinlerken, seste bozulma olabilir. Birimden giriş seviyesini düşürerek, sesteki bozulmayı önleyebilirsiniz.

[On] (Açık): Giriş seviyesini azaltır. Çıkış seviyesi değiştirilir.  
[Off] (Kapalı): Normal giriş seviyesi.

### ■ [Audio Output] (Ses Çıkışı)

Ses sinyali çıkışının alınacağı çıkış yöntemini seçebilirsiniz.

[Speaker] (Hoparlör): Çok kanallı sesi yalnızca sistem hoparlörlerinden verir.  
[Speaker + HDMI] (Hoparlör + HDMI): Çok kanallı sesi sistemin hoparlörlerinden, 2 kanallı doğrusal PCM sinyallerini HDMI (OUT) yakından verir.  
[HDMI] (HDMI): Ses çıkışını yalnızca HDMI (OUT) yakından sağlar. Ses formatı, bağlanan bileşene göre farklılık gösterir.

### Not

- [Control for HDMI] (HDMI Kontrolü) [On] (Açık) olarak ayarlandığında (sayfa 49), [Audio Output] (Ses Çıkışı) otomatik olarak [Speaker + HDMI] (Hoparlör + HDMI) olarak ayarlanır ve bu ayar değiştirilemez.
- [Audio Output] (Ses Çıkışı) [Speaker + HDMI] (Hoparlör + HDMI) ve [HDMI1 Audio Input Mode] (HDMI1 Ses Giriş Modu) (sayfa 49) [TV] olarak ayarlandığında ses sinyalleri çıkışı HDMI (OUT) yakından sağlanmaz.
- [Audio Output] (Ses Çıkışı) [HDMI] olarak ayarlandığında, "TV" işlevinin çıkış sinyali formatı 2 kanallı doğrusal PCM olur.

---

### ■ [Sound Effect] (Ses Efekti)

Sistemin ses efektlerini (SOUND MODE ve [Surround Setting] (Surround Ayarı)) açabilir/kapatabilirsiniz.

[On] (Açık): Sistemin tüm ses efektlerini etkinleştirir. Örnekleme frekansı üst sınırı 48 kHz olarak ayarlanır.

[Off] (Kapalı): Ses efektleri devre dışı bırakılır. Örnekleme frekansı için üst sınırı ayarlamak istemiyorsanız bu öğeyi seçin.

---

### ■ [Surround Setting] (Surround Ayarı)

Surround ayarını seçebilirsiniz. Ayrıntılı bilgi için “Adım 6: Surround Ses Dinleme” (sayfa 23) bölümüne bakın.

---

### ■ [Speaker Settings] (Hoparlör Ayarları)

Mümkün olan en iyi surround sesi elde etmek için hoparlörleri ayarlayın. Ayrıntılı bilgi için “Hoparlörlerin Ayarlanması” (sayfa 37) bölümüne bakın.

---

---

## [BD/DVD Viewing Settings] (BD/DVD Görüntüleme Ayarları)

BD/DVD oynatma işleviyle ilgili ayrıntılı ayarlar yapabilirsiniz.

---

### ■ [BD/DVD Menu] (BD/DVD Menüsü)

BD-ROM'lar veya DVD VIDEO'lar için varsayılan menü dilini seçebilirsiniz. [Select Language Code] (Dil Kodu Seçin) öğesini seçtiğinizde, dil kodu giriş ekranı görüntülenir. “Dil Kodu Listesi” (sayfa 62) bölümüne bakın ve dil kodunu girin.

---

### ■ [Audio] (Ses)

BD-ROM'lar veya DVD VIDEO'lar için varsayılan parça dilini seçebilirsiniz. [Original] (Orijinal) öğesini seçtiğinizde, diskte öncelikli olan dil seçilir. [Select Language Code] (Dil Kodu Seçin) öğesini seçtiğinizde, dil kodu giriş ekranı görüntülenir. “Dil Kodu Listesi” (sayfa 62) bölümüne bakın ve dil kodunu girin.

---

---

### ■ [Subtitle] (Alt yazı)

BD-ROM'lar veya DVD VIDEO'lar için varsayılan alt yazı dilini seçebilirsiniz. [Select Language Code] (Dil Kodu Seçin) öğesini seçtiğinizde, dil kodu giriş ekranı görüntülenir. “Dil Kodu Listesi” (sayfa 62) bölümüne bakın ve dil kodunu girin.

---

### ■ [BD Hybrid Disc Playback Layer] (BD Melez Disk Oynatma Katmanı)

[BD]: BD katmanını oynatır.

[DVD/CD]: DVD veya CD katmanını oynatır.

---

### ■ [BD Internet Connection] (BD İnternet Bağlantısı)

[Allow] (İzin ver): Normalde bu seçimi yapın.

[Do not allow] (İzin verme): İnternet bağlantısını engeller.

---

---

## [Parental Control Settings] (Ebeveyn Denetimi Ayarları)

### ■ [Password] (Parola)

Ebeveyn Denetimi işlevinin parolasını belirleyin veya değiştirin. Parola BD-ROM, DVD VIDEO veya İnternet video oynatma işlemine sınırlama getirmenize olanak tanır. Gerekirse, BD-ROM'lar ve DVD-VIDEO'lar için farklı sınırlama seviyeleri belirleyebilirsiniz.

---

### ■ [Parental Control Area Code] (Ebeveyn Denetimi Bölge Kodu)

Bazı BD-ROM'ların veya DVD VIDEO'ların oynatılması coğrafi bölgeye bağlı olarak sınırlandırılabilir. Sahneler engellenebilir veya bunların yerine farklı sahneler oynatılabilir. Ekranda görüntülenen talimatları uygulayın ve dört basamaklı parolanızı girin.

---

### ■ [BD Parental Control] (BD Ebeveyn Denetimi)

Bazı BD-ROM'ların oynatılması kullanıcıların yaşına bağlı olarak sınırlandırılabilir. Sahneler engellenebilir veya bunların yerine farklı sahneler oynatılabilir. Ekranda görüntülenen talimatları uygulayın ve dört basamaklı parolanızı girin.

---



## ■ [DVD Parental Control] (DVD Ebeveyn Denetimi)

Bazı DVD-VIDEO'ların oynatılması, önceden belirlenen kullanıcı yaşı gibi kriterlere göre sınırlandırılabilir. Sahneler engellenebilir veya bunların yerine farklı sahneler oynatılabilir. Ekranda görüntülenen talimatları uygulayın ve dört basamaklı parolanızı girin.

## ■ [Internet Video Parental Control] (İnternet Video Ebeveyn Denetimi)

Bazı İnternet videolarının oynatılması kullanıcıların yaşına bağlı olarak sınırlandırılabilir. Sahneler engellenebilir veya bunların yerine farklı sahneler oynatılabilir. Ekranda görüntülenen talimatları uygulayın ve dört basamaklı parolanızı girin.

## ■ [Internet Video Unrated] (Derecelendirilmemiş İnternet Videosu)

[Allow] (İzin ver): Derecelendirilmemiş İnternet videolarının oynatılmasına izin verir.  
[Block] (Engelle): Derecelendirilmemiş İnternet videolarının oynatılmasını engeller.

## [Music Settings] (Müzik Ayarları)

Super Audio CD oynatma işlemiyle ilgili ayrıntılı ayarlar yapabilirsiniz.

## ■ [Super Audio CD Playback Layer] (Super Audio CD Oynatma Katmanı)

[Super Audio CD] (Super Audio CD): Super Audio CD katmanını oynatır.  
[CD]: CD katmanını oynatır.

## ■ [Super Audio CD Playback Channels] (Super Audio CD Oynatma Kanalları)

[DSD 2ch] (DSD 2 kanal): 2 kanal alanını oynatır.  
[DSD Multi] (DSD Çoklu): Çoklu kanal alanını oynatır.

## [System Settings] (Sistem Ayarları)

Sistemle ilgili ayarları yapabilirsiniz.

## ■ [OSD]

Sistem ekran dilini seçebilirsiniz.

## ■ [HDMI Settings] (HDMI Ayarları)

[Control for HDMI] (HDMI Kontrolü)  
[On] (Açık): Açıktır. HDMI kabloyla bağlanmış bileşenleri karşılıklı olarak çalıştırabilirsiniz.  
[Off] (Kapalı): Kapalıdır.

[Audio Return Channel] (Ses Dönüş Kanalı)  
Bu işlem, sistemi Audio Return Channel işleviyle uyumlu bir TV'ye bağladığınızda kullanılabilir.  
[Auto] (Otomatik): Sistem, TV'nin dijital ses sinyali bir HDMI kablo aracılığıyla otomatik olarak alabilir.  
[Off] (Kapalı): Kapalıdır.

## ■ Not

• Bu işlem, yalnızca [Control for HDMI] (HDMI Kontrolü) [On] (Açık) olarak ayarlandığında kullanılabilir.

[HDMI1 Audio Input Mode] (HDMI1 Ses Girişi Modu)

HDMI (IN 1) jakına bağlanmış bileşenin ses girişini seçebilirsiniz.

[HDMI1]: HDMI (IN 1) jakına bağlanan bileşenin ses girişi HDMI (IN 1) jakıyla sağlanır.  
[TV]: HDMI (IN 1) jakına bağlanan bileşenin ses girişi TV (DIGITAL IN OPTICAL) jakıyla sağlanır.

## ■ [Quick Start Mode] (Hızlı Başlatma Modu)

[On] (Açık): Bekleme modundan çıkışta başlama süresini kısaltır. Sistemi açtıktan sonra hızlı şekilde kullanabilirsiniz.  
[Off] (Kapalı): Varsayılan ayar.

## ■ [Auto Standby] (Otomatik Bekleme)

[On] (Açık): [Auto Standby] (Otomatik Bekleme) işlevini açar. Sistemi 30 dakika boyunca kullanmazsanız, sistem otomatik olarak bekleme moduna girer.  
[Off] (Kapalı): İşlevi kapatır.

---

### ■ [Auto Display] (Otomatik Görüntüleme)

[On] (Açık): Görüntülenen başlık, görüntü modu, ses sinyali değiştirildiğinde bilgileri ekranda otomatik olarak gösterir.

[Off] (Kapalı): Yalnızca DISPLAY düğmesine basıldığında bilgileri görüntüler.

---

### ■ [Screen Saver] (Ekran Koruyucu)

[On] (Açık): Ekran koruyucu işlevini açar.

[Off] (Kapalı): Kapalıdır.

---

### ■ [Software Update Notification] (Yazılım Güncelleme Bildirimi)

[On] (Açık): Sistemi, size yeni sürüm bilgileriyle ilgili bilgi vermek üzere ayarlar (sayfa 45).

[Off] (Kapalı): Kapalıdır.

---

### ■ [System Information] (Sistem Bilgileri)

Sistem yazılımı sürüm bilgisini ve MAC adresini görüntüleyebilirsiniz.

---

---

## [Network Settings] (Ağ Ayarları)

İnternet ve ağla ilgili ayrıntılı ayarlar yapabilirsiniz.

---

### ■ [Internet Settings] (İnternet Ayarları)

Sistemi önceden ağa bağlayın. Ayrıntılı bilgi için “Adım 3: Ağ Bağlantısı” (sayfa 19) bölümüne bakın.

---

### ■ [Network Connection Diagnostics] (Ağ Bağlantısı Tanıları)

Ağ bağlantısının düzgün şekilde yapılıp yapılmadığını kontrol etmek için ağ tanılama işlevini çalıştırabilirsiniz.

---

---

## [Easy Setup] (Kolay Kurulum)

Temel ayarları yapmak için Kolay Kurulumu yeniden çalıştırır. Ekranda görüntülenen talimatları uygulayın.

---

## [Resetting] (Sıfırlama)

---

### ■ [Reset to Factory Default Settings] (Fabrika Varsayılan Ayarlarına Dön)

Ayarlar grubunu seçerek sistem ayarlarını fabrika varsayılan ayarlarına döndürebilirsiniz. Grup içindeki tüm ayarlar sıfırlanır.

---

### ■ [Initialize Personal Information] (Kişisel Bilgileri Başlangıç Durumuna Getir)

Sistemde kayıtlı kişisel bilgilerinizi silebilirsiniz.

## Önlemler

### Güvenlik hakkında

- Yangın ve elektrik çarpması tehlikesini önlemek için sistemin üzerine vazo gibi içi sıvı dolu nesnelere koymayın veya sistemi küvet ya da duş kabini gibi su bulunan yerlere yakın bir yere yerleştirmeyin. Kabinin içine herhangi bir katı nesne düşer veya sıvı dökülürse, sistemin fişini çıkarın ve yeniden çalıştırmadan önce kalifiye personel tarafından kontrol edilmesini sağlayın.
- AC güç kablosuna (şebeke kablosu) ıslak elle dokunmayın. Bu, elektrik çarpmasına neden olabilir.

### Güç kaynakları hakkında

- Birimi uzun süre kullanmayacaksınız fişini prizden (şehir şebekesi) çekin. Kabloyu çıkarırken hiçbir zaman kablodan çekmeyin, daima fişten çekin.

### Yerleştirme hakkında

- Sistemin ısınmasını engellemek için, havalandırması yeterli bir alana yerleştirin.
- Yüksek ses düzeyinde uzun süre çalıştırıldığında kabin dokunulamayacak kadar ısınır. Bu bir arıza değildir. Ancak kabine dokunmaktan kaçınılmalıdır. Aşırı ısınmaya neden olabileceğinden, sistemi havalandırması kötü olan kapalı bir alana yerleştirmeyin.
- Sistemin üzerine herhangi bir nesne yerleştirip havalandırma kanallarını kapatmayın. Sistemde yüksek güç tüketen bir amplifikatör bulunmaktadır. Havalandırma kanallarını kapatılırsa, sistem aşırı ısınıp arızalanabilir.
- Sistemi, havalandırma kanallarını kapatabilecek yüzeylerin (halı, battaniye, vb.) ya da malzemelerin (perde, örtü) üzerine yerleştirmeyin.
- Sistemi, kitaplık veya benzeri bir eşya gibi kapalı bir ortama yerleştirmeyin.
- Sistemi radyatör, hava kanalı gibi ısı kaynaklarının yakınına ya da doğrudan güneş ışığı alan, aşırı tozlu, mekanik titreşime veya darbeye maruz kalabileceği yerlere kurmayın.
- Sistemi eğik konumda yerleştirmeyin. Sistem yalnızca yatay pozisyonda çalışacak şekilde tasarlanmıştır.
- Sistemi ve diskleri mikrodalga fırın ya da büyük hoparlörler gibi güçlü mıknatıslar içeren bileşenlerden uzak tutun.
- Sistemin üzerine ağır nesnelere koymayın.

### Çalıştırma hakkında

- Sistem soğuk bir yerden doğrudan sıcak bir yere taşınırsa veya aşırı rutubetli bir odaya kurulursa, cihazın içindeki merceklelerin üzerinde nem oluşabilir. Bu olursa, sistem düzgün çalışmayabilir. Bu durumda, disk çıkarın ve nem buharlaşana kadar yaklaşık yarım saat boyunca sistemi çalışır durumda bırakın.
- Sistemi taşırken içindeki disk çıkarın. Aksi takdirde, disk zarar görebilir.
- Kabinin içine bir nesne düşerse, cihazı prizden çıkarın ve tekrar çalıştırmadan önce kalifiye personel tarafından kontrol edilmesini sağlayın.

### Ses düzeyinin ayarlanması hakkında

- Çok düşük düzeyde giriş sağlanan ya da ses sinyali olmayan bir bölümü dinlerken ses düzeyini yükseltmeyin. Aksi takdirde, ses düzeyi çok yüksek olan bir bölüm beklenmedik bir anda oynatıldığında hoparlörler zarar görebilir.

### Temizleme hakkında

- Kabini, paneli ve kumanda düğmelerini hafif bir deterjan solüsyonuyla hafifçe nemlendirilmiş yumuşak bir bez kullanarak temizleyin. Aşındırıcı bez, temizleme tozu veya alkol ya da benzin gibi bir çözücü kullanmayın. Sisteminizle ilgili sorularınız veya sorunlarınız olduğunda, lütfen en yakın Sony satıcısına başvurun.

### Temizleme diskleri, disk/mercek temizleyiciler hakkında

- Temizleme diskleri veya disk/mercek temizleyici (ıslak ya da sprey türünde olanlar da dahil) kullanmayın. Bu ürünler cihazın arızalanmasına neden olabilir.

### Parçaların değiştirilmesi hakkında

- Sistemin onarılması durumunda, onarılan parçaları yeniden kullanım veya geri dönüşüm amacıyla toplanabilir.

### TV'nizin rengi hakkında

- Hoparlörler TV ekranında renk bozulmasına neden oluyorsa, TV'yi kapatın ve 15 - 30 dakika kadar bekleyip yeniden açın. Renk bozulması devam ediyorsa, hoparlörleri TV setinden daha uzağa yerleştirin.

### ÖNEMLİ NOT

Dikkat: Bu sistem, sabit bir video görüntüsünü veya ekran görüntüsünü televizyon ekranınızda süresiz olarak tutabilir. Sabit video görüntüsünün veya ekran görüntüsünün TV ekranında uzun süre kalmasına izin vererseniz, televizyon ekranınız kalıcı şekilde zarar görebilir. Projeksiyon televizyonlar bu duruma karşı özellikle hassastır.

### Sistemin taşınması hakkında

- Sistemi taşımadan önce takılı diskleri çıkardığınızdan emin olun ve AC güç kablosunu (şehir şebekesine bağlanan kablo) prizden çıkarın.

## Diskler ile ilgili notlar

### Disklerin korunması hakkında

- Diskin temiz kalmasını sağlamak için disk kenarlarından tutun. Yüzeyine dokunmayın.
- Diskin üzerine kağıt ya da bant yapıştırmayın.



- Diski doğrudan güneş ışığından veya sıcak hava kanalları gibi ısı kaynaklarından uzak tutun veya araç içinde sıcaklık normalin çok üzerine çıkabileceği için doğrudan güneş ışığı alan bir yere park edilmiş aracın içinde bırakmayın.
- Diski oynattıktan sonra kutusunda saklayın.

### Temizleme hakkında

- Diski oynatmadan önce bir temizleme beziyle silin.  
Diski ortasından dışına doğru silin.



- Benzin, tiner, piyasada bulunan temizleyiciler veya vinil LP'ler için üretilmiş anti-statik sprey gibi çözücüler kullanmayın.

Bu sistem sadece standart dairesel diskleri oynatabilir. Standart ya da dairesel olmayan kart, kalp veya yıldız şeklinde diskler kullanılması arızaya neden olabilir.

Etiket veya halka gibi ticari bir aksesuarı olan diskleri kullanmayın.

# Sorun Giderme

Sistemi kullandığınız sırada aşağıdaki sorunlardan biriyle karşılaşırsanız, onarım için başvurmadan önce sorunu çözmek için aşağıdaki sorun giderme kılavuzunu kullanın. Herhangi bir sorunun devam etmesi durumunda size en yakın Sony satıcısına başvurun.

Servis personelinin onarım sırasında bazı parçaları değiştirmesi halinde, bu parçaların size geri verilmeyebileceğini unutmayın.

## Genel

Belirti	Sorunlar ve çözümleri
Cihaz açılmıyor.	• AC güç kablosunun (şehir şebekesine bağlanan kablonun) düzgün takıldığından emin olun.
Uzaktan kumanda çalışmıyor.	• Uzaktan kumanda ile cihaz arasındaki uzaklık çok fazladır. • Uzaktan kumandanın pilleri zayıflamıştır.
Disk tepsi açılmıyor ve disk ▲ düğmesine basıldıktan sonra bile çıkarılamıyor.	• Aşağıdakileri yapmayı deneyin: ① Disk tepsisini açmak için birimdeki ► ve ▲ düğmelerine 5 saniyeden uzun süre basın. ② Diski çıkarın. ③ AC güç kablosunu (şehir şebekesine bağlanan kabloyu) prizden çıkarın ve birkaç dakika bekledikten sonra tekrar takın.
Sistem normal şekilde çalışmıyor.	• AC güç kablosunu (şehir şebekesine bağlanan kabloyu) prizden çıkarın ve birkaç dakika bekledikten sonra tekrar takın.

## Mesajlar

Belirti	Sorunlar ve çözümleri
TV ekranında [A new software version is available. Please go to the "Setup" section of the menu and select "Network Update" to perform the update.] (Yeni yazılım sürümü mevcut. Lütfen güncelleme yapmak için menünün "Kurulum" bölümüne gidin ve "Ağ Güncelleme" ögesini seçin.) mesajı görüntüleniyor.	• Sistemi yeni yazılım sürümüyle güncellemek için [Network Update] (Ağ Güncelleme) (sayfa 45) bölümüne bakın.
Ön panel ekranında dönüşümlü olarak "PROTECTOR" ve "PUSH PWR" görüntüleniyor.	Sistemi kapatmak için I/⏻ düğmesine basın ve "STANDBY" mesajı kaybolduktan sonra aşağıdaki öğeleri kontrol edin: • + ve - hoparlör kabloları kısa devre mi yapmış? • Yalnızca belirtilen hoparlörleri mi kullanıyorsunuz? • Sistemin havalandırma deliklerini kapatan bir nesne var mı? • Yukarıdaki öğeleri kontrol edip sorunları giderdikten sonra sistemi açın. Yukarıdaki öğelerin tümünü kontrol ettikten sonra da sorunun nedenini bulamazsanız size en yakın Sony satıcısına başvurun.
Ön panel ekranında "LOCKED" görüntüleniyor.	• Çocuk kilidi işlevini kapatın (sayfa 38).
Ön panel ekranında "DEMO LOCK" görüntüleniyor.	• En yakın Sony satıcısına veya bölgenizdeki yetkili Sony servisine başvurun.
Ön panel ekranında "Exxxx" görüntüleniyor.	• Size en yakın Sony satıcısına veya bölgenizdeki yetkili Sony servisine başvurun ve hata kodunu verin.
Herhangi bir mesaj olmaksızın TV ekranının tamamında ▲ görüntüleniyor.	• En yakın Sony satıcısına veya bölgenizdeki yetkili Sony servisine başvurun.

## Görüntü

Belirti	Sorunlar ve çözümleri
Görüntü yok.	• Sisteminizin çıkış yöntemini kontrol edin (sayfa 14).
HDMI kablo bağlantısı yapıldığında görüntü yok.	• Birim, HDCP (High-bandwidth Digital Content Protection) ile uyumlu olmayan bir giriş cihazına bağlıdır (Ön panel ekranında “HDMI” yanmaz) (sayfa 14).
HDMI (IN 1) veya HDMI (IN 2) yakından gelen 3B görüntü TV ekranında görünmüyor.	• TV veya video bileşenine bağlı olarak, 3B görüntüler gösterilemeyebilir.
[Output Video Format] (Çıkış Video Biçimi) menüsünde seçilen video çıkış çözünürlüğü yanlış olduğunda görüntü gösterilmiyor.	• Video çıkış çözünürlüğünü en düşük düzeye getirmek için birimdeki ► ve VOLUME – düğmelerini 5 saniyeden uzun süre basılı tutun.
Görüntünün koyu bölümü çok koyu/parlak bölümü çok parlak veya doğal değil.	• [Picture Quality Mode] (Görüntü Kalitesi Modunu) [Standard] (Standart) (varsayılan) olarak ayarlayın (sayfa 29).
Görüntü çıkışı düzgün sağlanamıyor.	• [Screen Settings] (Ekran Ayarları) altındaki [Output Video Format] (Çıkış Video Biçimi) ayarlarını kontrol edin (sayfa 46). • Analog ve dijital sinyal çıkışları aynı anda sağlanıyorsa, [Screen Settings] (Ekran Ayarları) altındaki [BD/DVD-ROM 1080/24p Output] (BD/DVD-ROM 1080/24p Çıkış) ayarını [Off] (Kapalı) yapın (sayfa 46). • BD-ROM'lar için, [Screen Settings] (Ekran Ayarları) altındaki [BD/DVD-ROM 1080/24p Output] (BD/DVD-ROM 1080/24p Çıkış) ayarlarını kontrol edin (sayfa 46).
Görüntüde parazit var.	• Diski temizleyin. • Sisteminizden gönderilen görüntü TV'ye VCR aracılığıyla gidiyorsa, bazı BD/DVD programlarına uygulanan kopya koruma sinyali görüntü kalitesini etkileyebilir. Birimi TV'nize doğrudan bağladığımızda da aynı sorunlarla karşılaşarsanız, birimi diğer giriş jaklarına takmayı deneyin.
Görüntü TV ekranının tamamında görünmüyor.	• [Screen Settings] (Ekran Ayarları) altındaki [TV Type] (TV Tipi) ayarını kontrol edin (sayfa 46). • Diskin en/boy oranı sabittir.
TV ekranında renk bozulması oluyor.	• Hoparlörler CRT TV veya projektörle kullanılıyorsa, hoparlörleri TV setinden en az 0,3 metre uzaklıkta olacak şekilde yerleştirin. • Renk bozulması devam ederse, TV setini kapatın ve 15- 30 dakika kadar bekleyip yeniden açın. • Hoparlörlerin yanında manyetik nesnelere (TV sehpasında manyetik anahtar, tıbbi cihaz, oyuncak, vb.) bulunmadığından emin olun.
iPod/iPhone cihazındaki video/fotoğraf dosyası oynatıldıktan sonra görüntü yok.	• TV'nizde bu sistem için uygun girişi seçin.

## Ses

Belirti	Sorunlar ve çözümleri
Ses yok.	• Hoparlör kablosu düzgün bağlanmamıştır. • Hoparlör ayarlarını kontrol edin (sayfa 37).
HDMI (IN 1) veya HDMI (IN 2) yakına bağlanan bileşenin Super Audio CD sesi duyulmuyor.	• HDMI (IN 1) ve HDMI (IN 2) kopya koruması içeren ses biçimlerini kabul etmemektedir. Bileşenin analog ses çıkışını birimdeki AUDIO (AUDIO IN L/R) jaklarına takın.

Belirti	Sorunlar ve çözümleri
Audio Return Channel işlevi kullanılırken Audio Return Channel jakından TV'nin sesi gelmiyor.	<ul style="list-style-type: none"> <li>[HDMI Settings] (HDMI Ayarları) altındaki [Control for HDMI] (HDMI Kontrolü) ayarını [On] (Açık) yapın (sayfa 49). Ayrıca, [System Settings] (Sistem Ayarları) menüsünde [HDMI Settings] (HDMI Ayarları) altında bulunan [Audio Return Channel] (Ses Dönüş Kanalı) ayarını [Auto] (Otomatik) yapın (sayfa 49).</li> <li>TV'nizin Audio Return Channel işleviyle uyumlu olduğundan emin olun.</li> <li>HDMI kablonun TV'nizde Audio Return Channel işleviyle uyumlu bir jake takılı olduğundan emin olun.</li> </ul>
Sistem bir set üstü kutuya bağlı durumdayken ses için doğru ses vermiyor.	<ul style="list-style-type: none"> <li>[System Settings] (Sistem Ayarları) menüsünde [HDMI Settings] (HDMI Ayarları) altında bulunan [Audio Return Channel] (Ses Dönüş Kanalı) ayarını [Off] (Kapalı) yapın (sayfa 49).</li> </ul>
Aşırı uğultu ya da gürültü duyuluyor.	<ul style="list-style-type: none"> <li>TV'nizi ses bileşenlerinden uzaklaştırın.</li> <li>Diski temizleyin.</li> </ul>
CD oynatılırken ses stereo gelmiyor.	<ul style="list-style-type: none"> <li>Ⓞ (sayfa 32) düğmesine basarak stereo sesi seçin.</li> </ul>
Bağlı bir bileşenin sesinde bozulma oluyor.	<ul style="list-style-type: none"> <li>[Attenuate - AUDIO] (Azaltma - SES) ayarını kullanarak bağlı bileşenin giriş düzeyini düşürün (sayfa 47).</li> </ul>

## Radyo

Belirti	Sorunlar ve çözümleri
Radyo istasyonları arylanamıyor.	<ul style="list-style-type: none"> <li>Antenin düzgün takılıp takılmadığını kontrol edin. Anteni ayarlayın veya gerekirse harici anten takın.</li> <li>İstasyonların sinyal gücü çok zayıftır (otomatik ayarlama yaparken). Manuel ayarlama özelliğini kullanın.</li> </ul>

## Oynatma

Belirti	Sorunlar ve çözümleri
Disk oynatılmıyor.	<ul style="list-style-type: none"> <li>BD/DVD'nin bölge kodu sistem ile uyumlu değildir.</li> <li>Cihazın içinde nem birikmiş olabilir ve merceklere zarar verebilir. Diski çıkarın ve birimi yarım saat kadar açık bırakın.</li> <li>Sistem, düzgün şekilde sonlandırılmamış kayıtlı bir disk oynatamaz (sayfa 58).</li> </ul>
Dosya adları düzgün görüntülenmiyor.	<ul style="list-style-type: none"> <li>Sistem yalnızca ISO 8859-1 uyumlu karakterleri gösterebilir. Diğer karakterler farklı şekilde görüntülenebilir.</li> <li>Kullanılan yazdırma yazılımına bağlı olarak, girilen karakterler farklı şekilde görüntülenebilir.</li> </ul>
Disk en başından oynatılmaya başlanmıyor.	<ul style="list-style-type: none"> <li>Oynatma işlemi sürdürme seçeneği seçilmiştir. OPTIONS düğmesine basın [Play from start] (Baştan oynat) ögesini seçip ⊕ düğmesine basın.</li> </ul>
Oynatma işlemi, durdurulan son sürdürme noktasından başlanmıyor.	<ul style="list-style-type: none"> <li>Diske bağlı olarak, sürdürme noktası aşağıdaki durumlarda bellekten silinebilir: <ul style="list-style-type: none"> <li>disk tepsi açıldığında.</li> <li>USB cihazı çıkarıldığında.</li> <li>başka bir içerik oynatıldığında.</li> <li>birim kapatıldığında.</li> </ul> </li> </ul>
Ses bandı/alt yazı dili veya açılar değiştirilemiyor.	<ul style="list-style-type: none"> <li>BD veya DVD menüsünü kullanmayı deneyin.</li> <li>Çok dilli parçalar/alt yazılar veya çoklu açılar oynatılan BD veya DVD'ye kaydedilmez.</li> </ul>
BD-ROM'daki bonus içerikler veya diğer veriler oynatılmıyor.	<ul style="list-style-type: none"> <li>Aşağıdakileri yapmayı deneyin: ① Diski çıkarın. ② Sistemi kapatın. ③ USB cihazını çıkarın ve yeniden takın (sayfa 26). ④ Sistemi açın. ⑤ BONUSVIEW/BD-LIVE özelliğine sahip BD-ROM'u takın.</li> </ul>

## USB cihazı

Belirti	Sorunlar ve çözümleri
USB cihazı tanınmıyor.	<ul style="list-style-type: none"><li>• Aşağıdakileri yapmayı deneyin: ① Sistemi kapatın. ② USB cihazını çıkarın ve yeniden takın. ③ Sistemi açın.</li><li>• USB cihazının  (USB) bağlantı yuvasına düzgün şekilde takıldığından emin olun.</li><li>• USB cihazının veya kablunun zarar görüp görmediğini kontrol edin.</li><li>• USB cihazının açık olup olmadığını kontrol edin.</li><li>• USB cihazı USB hub ile bağlandıysa, hub'ı çıkarın ve USB cihazı doğrudan birime takın.</li></ul>

## BRAVIA Internet Video

Belirti	Sorunlar ve çözümleri
Görüntü/ses zayıf/Belirli programlarda, özellikle hızlı hareket eden veya karanlık sahneler sırasında ayrıntılar görüntülenmiyor.	<ul style="list-style-type: none"><li>• İnternet içerik sağlayıcıya bağlı olarak görüntü/ses kalitesi zayıf olabilir.</li><li>• Görüntü/ses kalitesi, bağlantı hızı değiştirilerek iyileştirilebilir. Sony, standart çözünürlükteki videolar için en az 2.5 Mbps, yüksek çözünürlüklü videolar için 10 Mbps bağlantı hızı önermektedir.</li><li>• Tüm videolar ses izlermez.</li></ul>
Görüntü küçük.	<ul style="list-style-type: none"><li>• Yakınlaştırmak için  düğmesine basın.</li></ul>

## “BRAVIA” Sync ([Control for HDMI]) (HDMI Kontrolü)

Belirti	Sorunlar ve çözümleri
[Control for HDMI] (HDMI Kontrolü) işlevi çalışmıyor (“BRAVIA” Sync).	<ul style="list-style-type: none"><li>• [Control for HDMI] (HDMI Kontrolü) işlevinin [On] (Açık) olarak ayarlandığından emin olun (sayfa 49).</li><li>• HDMI bağlantısını değiştirirseniz, sistemi kapatıp açın.</li><li>• Elektrik kesintisi olursa, [Control for HDMI] (HDMI Kontrolü) işlevini [Off] (Kapalı) olarak, ardından [Control for HDMI] (HDMI Kontrolü) işlevini [On] (Açık) olarak ayarlayın (sayfa 49).</li><li>• Aşağıdakileri kontrol edin ve bileşenle birlikte verilen kullanım talimatlarına bakın.<ul style="list-style-type: none"><li>– Bağlı bileşenin [Control for HDMI] (HDMI Kontrolü) işleviyle uyumlu olduğundan emin olun.</li><li>– Bağlı bileşenin [Control for HDMI] (HDMI Kontrolü) işlevi ayarının doğru olduğundan emin olun.</li></ul></li></ul>

## Ağ bağlantısı

Belirti	Sorunlar ve çözümleri
Sistem ağa bağlanamıyor.	<ul style="list-style-type: none"><li>• Ağ bağlantısını (sayfa 19) ve ağ ayarlarını (sayfa 50) kontrol edin.</li></ul>



## USB kablosuz LAN bağlantısı

Belirti	Sorunlar ve çözümleri
[Wi-Fi Protected Setup (WPS)] (Wi-Fi Korumalı Kurulum (WPS)) gerçekleştirildikten sonra bilgisayar İnternete bağlanamıyor.	<ul style="list-style-type: none"><li>• Wi-Fi Korumalı Kurulum işlevini yönlendirici ayarlarını yapmadan önce kullanmanız durumunda yönlendiricinin kablosuz ayarları otomatik olarak değişebilir. Bu durumda, bilgisayarınızın kablosuz ayarını uygun şekilde değiştirin.</li></ul>
Sistem, kablosuz LAN yönlendiriciye bağlanamıyor.	<ul style="list-style-type: none"><li>• Kablosuz LAN yönlendiricinin açık olup olmadığını kontrol edin.</li><li>• Duvar malzemesi, radyo dalgası alım koşulları veya sistem ile kablosuz LAN yönlendirici arasındaki engeller de dahil olmak üzere kullanım ortamına bağlı olarak, olası iletişim mesafesi kısaltılabilir. Sistem ile LAN yönlendiriciyi birbirine yakınlaştırın.</li><li>• 2,4 GHz frekans bandı kullanan mikrodalga, Bluetooth veya dijital kablosuz aygıt gibi cihazlar iletişimin kesilmesine neden olabilir. Birimi bu tür cihazlardan uzaklaştırın veya söz konusu cihazları kapatın.</li></ul>
[Scan] (Tarama) işlemi yapılmasına karşın istenen kablosuz yönlendirici tespit edilmiyor.	<ul style="list-style-type: none"><li>• Önceki ekrana dönmek için RETURN düğmesine basın ve [Scan] (Tarama) işlemini tekrarlamayı deneyin. İstlenen kablosuz yönlendirici yine de tespit edilmezse, RETURN düğmesine basarak [Manual registration] (Manuel kayıt) ögesini seçin.</li></ul>
Sistem ağa bağlanamıyor veya ağ bağlantısı istikrarsız.	<ul style="list-style-type: none"><li>• Birim ile kablosuz LAN yönlendirici arasındaki mesafe çok fazladır (sayfa 19).</li></ul>

# Oynatılabilir Diskler

<b>Blu-ray Disc</b>	BD-ROM <sup>1)</sup> BD-R/BD-RE <sup>2)</sup>
<b>DVD<sup>3)</sup></b>	DVD-ROM DVD-R/DVD-RW DVD+R/DVD+RW
<b>CD<sup>3)</sup></b>	CD-DA (Müzik CD'si) CD-ROM CD-R/CD-RW Super Audio CD

<sup>1)</sup>Blu-ray Disc özellikleri yeni ve gelişmekte olduğundan, bazı diskler, disk türüne ve sürümüne bağlı olarak oynatılamaz. Ayrıca ses çıkışı, kaynağa, bağlantı yapılan çıkış jakına ve seçilen ses ayarlarına bağlı olarak farklılık gösterir.

<sup>2)</sup>BD-RE: Ver.2.1  
BD-R: Ver.1.1, 1.2, 1.3 organik pigment tipi BD-R (LTH tipi dahil)  
Bilgisayarda kaydedilen BD-R'ler, postscript'ler kaydedilebiliyorsa oynatılamaz.

<sup>3)</sup>CD veya DVD disk, düzgün şekilde sonlandırılmamışsa oynatılamaz. Daha fazla bilgi edinmek için, kayıt cihazıyla birlikte verilen kullanım talimatlarına bakın.

## Oynatılamayan diskler

- Kartuşlu BD'ler
- BDXL'ler
- DVD-RAM'lar
- HD DVD'ler
- DVD Ses diskleri
- PHOTO CD'ler
- CD-Extra'ların veri bölümü
- Super VCD'ler
- DualDisc'lerin ses içeriği bulunan yüzü

## Disklerle ilgili notlar

Bu ürün, Compact Disc (CD) standardıyla uyumlu diskleri oynatmak üzere tasarlanmıştır. DualDisc'ler ve telif hakkı koruması teknolojileriyle kodlanmış bazı müzik diskleri Compact Disc (CD) standardıyla uyumlu değildir. Dolayısıyla, bu diskler bu ürünle uyumlu olmayabilir.

## BD/DVD oynatma işlemleriyle ilgili not

Bir BD/DVD'deki bazı oynatma işlemleri, yazılım üreticileri tarafından özellikle ayarlanmış olabilir. Bu sistem bir BD/DVD'yi yazılım üreticilerinin tasarladığı disk içeriğine uygun şekilde oynattığı için, bazı oynatma özellikleri kullanılamaz.

## Çift katmanlı BD'ler/DVD'lerle ilgili not

Katmanlar arasında geçiş yapılırken oynatılan görüntü ve ses kısa süreliğine kesintiye uğrayabilir.

## Bölge kodu (yalnızca BD-ROM/ DVD VIDEO)

Sisteminiz, cihazın arkasında basılı olan bir bölge koduna sahiptir ve yalnızca aynı bölge koduyla veya  simgesiyle etiketlenmiş bir BD-ROM/DVD VIDEO'yu (yalnızca oynatma) oynatabilir.

# Oynatılabilir Dosya Türleri

## Video

Dosya biçimi	Uzantılar
MPEG-1 Video/PS <sup>1)</sup>	“.mpg,” “.mpeg,” “.m2ts,”
MPEG-2 Video/PS, TS <sup>1)</sup>	“.mts”
Xvid	“.avi”
MPEG4/AVC <sup>1)</sup>	“.mkv,” “.mp4,” “.m4v,” “.m2ts,” “.mts”
WMV9 <sup>1)</sup>	“.wmv,” “.asf”
AVCHD	2)

## Müzik

Dosya biçimi	Uzantılar
MP3 (MPEG-1 Audio Layer III)	“.mp3”
AAC <sup>1)3)</sup>	“.m4a”
WMA9 Standard <sup>1)3)</sup>	“.wma”
LPCM	“.wav”

## Fotoğraf

Dosya biçimi	Uzantılar
JPEG	“.jpg,” “.jpeg”
GIF	“.gif”
PNG	“.png”

<sup>1)</sup>Sistem, DRM ile kodlanan dosyaları oynatmaz.

<sup>2)</sup>Sistem, dijital video kamera gibi cihazlarla kaydedilen AVCHD biçimindeki dosyaları oynatır. AVCHD biçimindeki dosyaları izlemek için, AVCHD biçimindeki dosyaları içeren diskin sonlandırılmış olması gerekir.

<sup>3)</sup>Sistem, Lossless vb. ile kodlanan dosyaları oynatmaz.

### Not

- Dosya biçimine, dosya kodlamasına veya kayıt koşullarına bağlı olarak bazı dosyalar oynatılamayabilir.
- Bilgisayarda düzenleme yapılan bazı dosyalar oynatılamayabilir.
- Sistem BD, DVD, CD ve USB cihazında bulunan şu dosyaları veya klasörleri tanyabilir:
  - 3. dizindeki klasörlere kadar
  - tek bir dizin içindeki 500 dosyaya kadar
- Bazı USB cihazları bu sistemle birlikte çalışmayabilir.
- Sistem Yağın Depolama Sınıfı (MSC) cihazları (flash bellek veya HDD gibi), Fotoğraf Kayıt Cihazlarını (SICD'ler) ve 101 tuşlu klavyeleri (yalnızca ön ←↵ (USB) bağlantı yuvası) tanyabilir.

- Verilerin bozulmasını veya USB bellek ya da diğer cihazların zarar görmesini önlemek için, USB belleği veya diğer cihazları takmadan veya çıkarmadan önce sistemi kapatın.
- Sistem, bit hızı yüksek olan video dosyalarını bir VERİ CD'sinden düzgün şekilde oynatamayabilir. Yüksek bit hızına sahip video dosyalarını bir VERİ DVD'si kullanarak oynatmanız önerilir.

# Desteklenen Ses Biçimleri

Bu sistem tarafından desteklenen ses biçimleri aşağıda belirtilmiştir.

İşlev	Biçim							
	LPCM 2ch	LPCM 5.1ch LPCM 7.1ch	Dolby Digital	Dolby TrueHD, Dolby Digital Plus	DTS	DTS-ES Discrete 6.1, DTS-ES Matrix 6.1, DTS96/24	DTS-HD High Resolution Audio	DTS-HD Master Audio
"BD/DVD"	○	○	○	○	○	○	○	○
"HDMI1" "HDMI2"	○	-	○	-	○	-	-	-
"TV" (DIGITAL IN)	○	-	○	-	○	-	-	-

○: Desteklenen biçim.

-: Desteklenmeyen biçim.

## Not

- HDMI (IN 1) ve HDMI (IN 2), kopya koruması içeren Super Audio CD veya DVD-Audio gibi ses biçimleri söz konusu olduğunda ses girişi sağlamaz.
- LPCM 2 kanallı biçim için, dijital sinyalin desteklenen örnekleme frekansı "HDMI1" veya "HDMI2" işlevi kullanıldığında 96 kHz, "TV" işlevi kullanıldığında 48 kHz'dir.

# Teknik Özellikler

## Amplifikatör Bölümü

GÜÇ ÇIKIŞI (ölçülen)

Ön L/Ön R: 80 W + 80 W (3 ohm,  
1 kHz, %1 THD ile)

GÜÇ ÇIKIŞI (referans)

Ön L/Ön R: 115 W (kanal başına  
3 ohm, 1 kHz ile)

Subwoofer:

120 W (3 ohm, 80 Hz ile)

Girişler (Analog)

AUDIO (AUDIO IN) Hassasiyet: 450/250 mV

Girişler (Dijital)

TV (Audio Return Channel/OPTICAL)

Desteklenen biçimler:  
LPCM 2CH (48 kHz'ye  
kadar), Dolby Digital, DTS

HDMI (IN 1)/HDMI (IN 2)

Desteklenen biçimler:  
LPCM 2CH (96 kHz'ye  
kadar), Dolby Digital, DTS

## Video Bölümü

Çıkışlar

VIDEO: 1 Vp-p 75 ohm

## HDMI Bölümü

Konektör

Tip A (19 iğneli)

## BD/DVD/Super Audio CD/CD Sistemi

Sinyal biçimi sistemi

ABD ve Kanada

modelleri için:

NTSC

Diğer modeller:

NTSC/PAL

## USB Bölümü

🔌 (USB) bağlantı

yuvası:

Tip A (USB belleği, bellek  
kartı okuyucu, dijital sabit  
kamera ve dijital video  
kamera bağlantısı için)

## LAN Bölümü

LAN (100) terminali

100BASE-TX Terminal

## FM Radyo Bölümü

Sistem

PLL kuvars kilitli dijital  
sentezleyici

Ayar aralığı

ABD ve Kanada modelleri: 87,5 MHz - 108,0 MHz  
(100 kHz adımlı)

Diğer modeller:

87,5 MHz - 108,0 MHz  
(50 kHz adımlı)

Anten

FM kablolu anten

Anten terminalleri

75 ohm, dengelenmemiş

## Hoparlörler

### Ön (SS-TSB105)

Boyutlar (yaklaşık)

85 mm × 220 mm × 95 mm  
(g/y/d)

Ağırlık (yaklaşık)

0,5 kg

### Subwoofer (SS-WSB103)

Boyutlar (yaklaşık)

260 mm × 265 mm ×  
270 mm (g/y/d)

Ağırlık (yaklaşık)

3,8 kg

### Genel

Güç gereksinimleri

220 V - 240 V AC,  
50/60 Hz

Güç tüketimi

Açıkken: 95 W  
Beklemede: 0,3 W  
(Güç Tasarrufu modunda)

Boyutlar (yaklaşık)

400 mm × 65 mm ×  
315 mm (g/y/d), çıkıntılı  
bölümler dahil

Ağırlık (yaklaşık)

3,2 kg

Tasarım ve teknik özellikler önceden bildirilmeksizin  
değiştirilebilir.

- Bekleme modunda güç tüketimi: 0,3W.
- Amplifikatör bloğunun güç verimliliğinin %85'inden  
fazlası tam dijital amplifikatör olan S-Master ile  
sağlanır.

# Dil Kodu Listesi

Dil yazımları ISO 639: 1988 (E/F) standardıyla uyumludur.

Kod	Dil	Kod	Dil	Kod	Dil	Kod	Dil
1027	Afar	1183	Irish	1347	Maori	1507	Samoan
1028	Abkhazian	1186	Scots Gaelic	1349	Macedonian	1508	Shona
1032	Afrikaans	1194	Galician	1350	Malayalam	1509	Somali
1039	Amharic	1196	Guarani	1352	Mongolian	1511	Albanian
1044	Arabic	1203	Gujarati	1353	Moldavian	1512	Serbian
1045	Assamese	1209	Hausa	1356	Marathi	1513	Siswati
1051	Aymara	1217	Hindi	1357	Malay	1514	Sesotho
1052	Azerbajjani	1226	Croatian	1358	Maltese	1515	Sundanese
1053	Bashkir	1229	Hungarian	1363	Burmese	1516	Swedish
1057	Byelorussian	1233	Armenian	1365	Nauru	1517	Swahili
1059	Bulgarian	1235	Interlingua	1369	Nepali	1521	Tamil
1060	Bihari	1239	Interlingue	1376	Dutch	1525	Telugu
1061	Bislama	1245	Inupiak	1379	Norwegian	1527	Tajik
1066	Bengali; Bangla	1248	Indonesian;	1393	Occitan	1528	Thai
		1253	Icelandic	1403	(Afan)Oromo	1529	Tigrinya
1067	Tibetan	1254	Italian	1408	Oriya	1531	Turkmen
1070	Breton	1257	Hebrew	1417	Punjabi	1532	Tagalog
1079	Catalan	1261	Japanese	1428	Polish	1534	Setswana
1093	Corsican	1269	Yiddish	1435	Pashto;	1535	Tonga
1097	Czech	1283	Javanese		Pushto	1538	Turkish
1103	Welsh	1287	Georgian	1436	Portuguese	1539	Tsonga
1105	Danish	1297	Kazakh	1463	Quechua	1540	Tatar
1109	German	1298	Greenlandic	1481	Rhaeto- Romance	1543	Twi
1130	Bhutani	1299	Cambodian			1557	Ukrainian
1142	Greek	1300	Kannada	1482	Kirundi	1564	Urdu
1144	English	1301	Korean	1483	Romanian	1572	Uzbek
1145	Esperanto	1305	Kashmiri	1489	Russian	1581	Vietnamese
1149	Spanish	1307	Kurdish	1491	Kinyarwanda	1587	Volapük
1150	Estonian	1311	Kirghiz	1495	Sanskrit	1613	Wolof
1151	Basque	1313	Latin	1498	Sindhi	1632	Xhosa
1157	Persian	1326	Lingala	1501	Sangho	1665	Yoruba
1165	Finnish	1327	Laothian	1502	Serbo-Croatian	1684	Chinese
1166	Fiji	1332	Lithuanian	1503	Singhalese	1697	Zulu
1171	Faroese	1334	Latvian; Lettish	1505	Slovak		
1174	French	1345	Malagasy	1506	Slovenian		
1181	Frisian					1703	Belirtilmemiş

## Ebeveyn Denetimi/Bölge Kodu Listesi

Kod	Bölge	Kod	Bölge	Kod	Bölge	Kod	Bölge
2044	Arjantin	2109	Almanya	2362	Meksika	2499	İsveç
2047	Avustralya	2200	Yunanistan	2376	Hollanda	2086	İsviçre
2046	Avusturya	2219	Hong Kong	2390	Yeni Zelanda	2543	Tayvan
2057	Belçika	2248	Hindistan	2379	Norveç	2528	Tayland
2070	Brezilya	2238	Endonezya	2427	Pakistan	2184	İngiltere
2090	Şili	2239	İrlanda	2424	Filipinler		
2092	Çin	2254	İtalya	2428	Polonya		
2093	Kolombiya	2276	Japonya	2436	Portekiz		
2115	Danimarka	2304	Kore	2489	Rusya		
2165	Finlandiya	2333	Lüksemburg	2501	Singapur		
2174	Fransa	2363	Malezya	2149	İspanya		

# Dizin

## Sayılar

3D 25  
3D Output Setting 46

## A

A/V SYNC 31  
Arka panel 9  
Attenuate - AUDIO 47  
Audio 48  
Audio DRC 47  
Audio Output 47  
Audio Return Channel 49  
Audio Settings 47  
Auto Display 50  
Auto Standby 49

## B

BD Audio MIX Setting 47  
BD Hybrid Disc Playback  
Layer 48  
BD Internet Connection 48  
BD Parental Control 48  
BD/DVD Görüntüleme  
Ayarları 48  
BD/DVD Menu 48  
BD/DVD-ROM 1080/24p  
Çıkış 46  
BD-LIVE 25  
BONUSVIEW 25  
Bölge kodu 58  
BRAVIA Internet Video 29  
BRAVIA Sync 36

## C

CD 58  
Cinema Conversion Mode 46  
Control for HDMI 36, 49

## Ç

Çocuk Kilidi 38

## D

Dil Kodu Listesi 62  
Dolby Digital 32  
DTS 32  
DTS Neo:6 47  
DVD 58  
DVD Aspect Ratio 46  
DVD Parental Control 49

## E

Easy Setup 50

## F

FM Modu 34

## H

HDMI  
YCbCr/RGB (HDMI) 46  
HDMI Deep Colour Output 47  
Hoparlör Ayarları 37

## I

Initialize Personal  
Information 50  
Internet Settings 41, 50  
Internet Video Parental  
Control 49  
Internet Video Unrated 49

## İ

İnternet içeriği 29

## K

Kolay Kurulum 21

## M

Multipleks yayın sesi 33  
Music Settings 49

## N

Network Connection  
Diagnostics 50  
Network Settings 50  
Network Update 45

## O

OSD 49  
Output Video Format 46  
Oynatılabilir diskler 58  
Oynatma bilgisi 26

## Ö

Ön panel 7  
Ön panel ekranı 8

## P

Parental Control Area Code 48  
Parental Control Settings 48  
Password 48  
Pause Mode 47

## R

RDS 35  
Reset to Factory Default  
Settings 50  
Resetting 50

## S

Screen Format 46  
Screen Saver 50  
Screen Settings 46  
Ses Efekti 48  
Sistem Bilgileri 50  
Slayt gösterisi 30  
SLEEP 38  
Speaker Settings 48  
Distance 37  
Level 37  
Subtitle 48  
Super Audio CD Playback  
Channels 49  
Super Audio CD Playback  
Layer 49  
Surround Setting 48

## T

Test Tone 37  
TV Screen Size Setting  
for 3D 46  
TV Type 46

## U

Update 45  
USB 26  
Uzaktan kumanda 10

## Z

Quick Start Mode 49  
WEP 44  
WPA2-PSK (AES) 44  
WPA2-PSK (TKIP) 44  
WPA-PSK (AES) 44  
WPA-PSK (TKIP) 44

Bu sistemin yazılımı gelecekte güncellenebilir. Mevcut güncellemelerle ilgili ayrıntılı bilgi edinmek için, lütfen aşağıdaki URL'yi ziyaret edin.

Avrupa'daki müşteriler için:  
<http://support.sony-europe.com>

Tayvan'daki müşteriler için:  
<http://www.sony-asia.com/support/tw>

Diğer ülkelerdeki/bölgelerdeki müşteriler için:  
<http://www.sony-asia.com/support>



<http://www.sony.net/>

