



Pentru detalii, consultați Instrucțiunile de utilizare.

Ghid de configurare rapidă

DAV-DZ340/DZ740

1 Conectarea difuzoarelor

Pentru DAV-DZ740 este necesară asamblarea difuzoarelor. Consultați „Ghidul de instalare a difuzoarelor” furnizat. Pentru toate modelele, conectați cablurile difuzoarelor pentru a se potrivi culorilor mufelor SPEAKERS de pe unitate.

Pentru a conecta cablul difuzorului la difuzor

Conectați cablul, astfel încât manșonul colorat al cablului să se potrivească cu culoarea etichetei de pe spatele difuzorului.

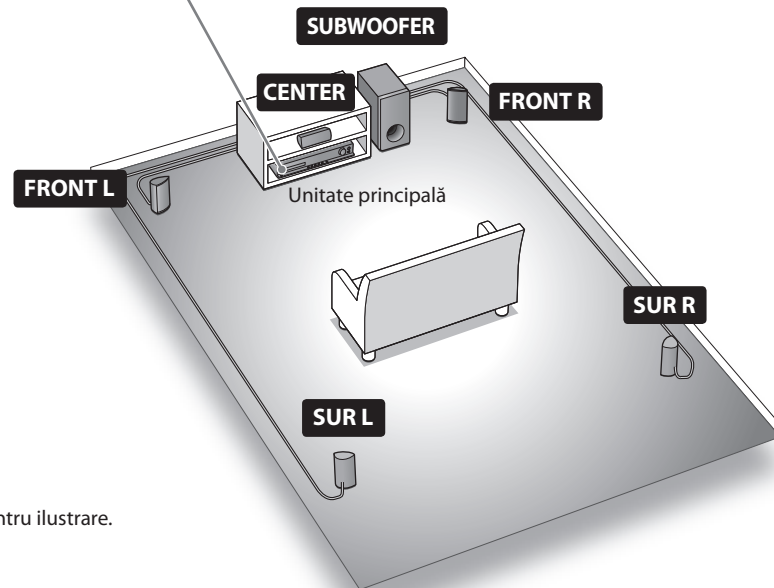
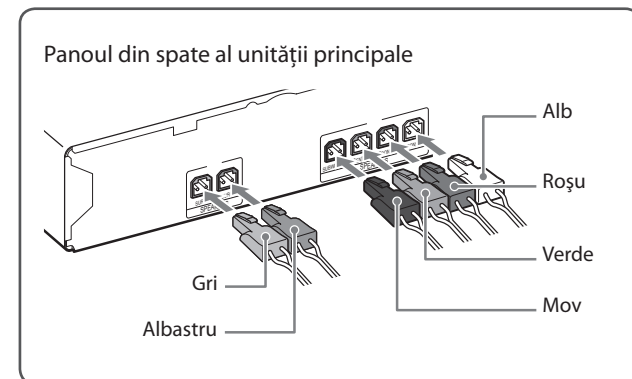
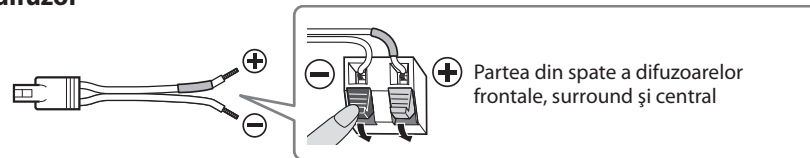

DAV-DZ340 este modelul utilizat pentru ilustrare.

2 Conectarea televizorului/set-top box-ului

În funcție de mufele televizorului sau ale set-top box-ului, selectați metoda de conexiune video și audio.

Conectarea video la televizor

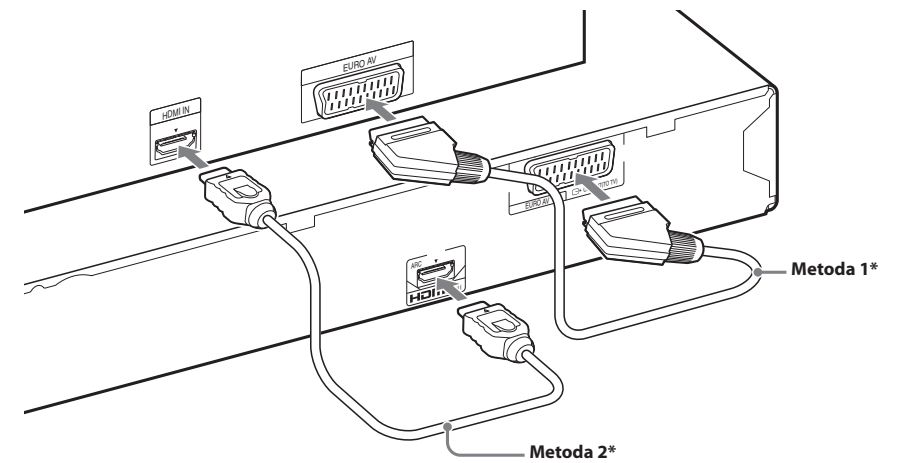
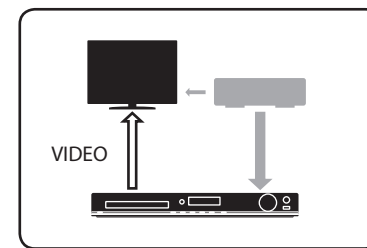

*Nefurnizat.

Conectarea audio de la televizor/set-top box

Dacă nu utilizați un set-top box, consultați „Conectarea televizorului/set-top box-ului” din Instrucțiunile de utilizare.

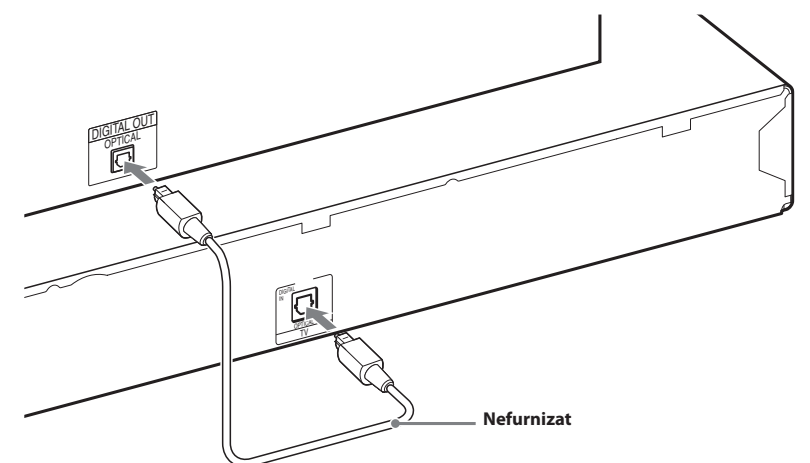
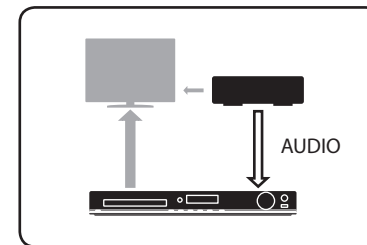

3 Efectuarea Quick Setup (Configurare rapidă)

Notă

Nu introduceți niciun disc înainte de a efectua Quick Setup (Configurare rapidă).

1 Conectați cablul de alimentare CA.

Forma prizei de perete diferă în funcție de zonă.

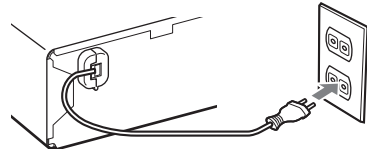

2 Porniți alimentarea unității principale și a televizorului.

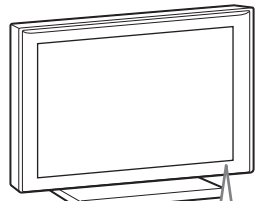
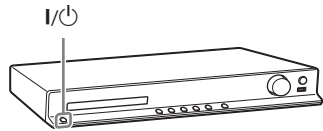

I/O
(alimentare)

3 Comutați selectorul de intrare de pe televizor, astfel încât să afișeze „SONY Home Theatre System”.

4 Setări fiecare dintre următoarele elemente utilizând ←/↑/↓/→ și (+).

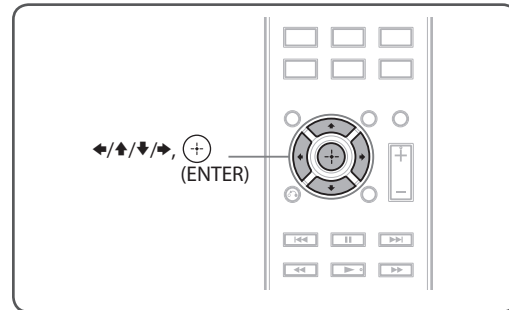

Notă

Elementele afișate variază în funcție de zonă.

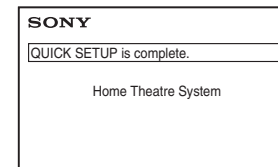
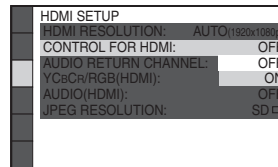
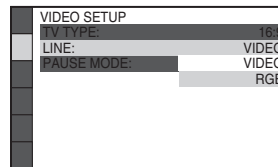
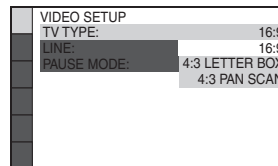
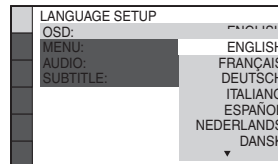
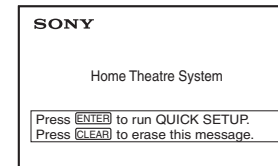

Selecționați o limbă pentru afișajul pe ecran.

Selecționați raportul de aspect al televizorului conectat.

Selecționați metoda de ieșire pentru semnale video.

Selecționați [ON] (Activat) atunci când conectați unitatea principală și televizorul cu un cablu HDMI.

Configurarea de bază este finalizată. Consultați Instrucțiunile de utilizare furnizate pentru a afla detalii legate de modul în care vă puteți bucura de redarea discurilor și de multe alte caracteristici.