

DVD-hemmabio- system

Bruksanvisning

VARNING

Varning! – Om optiska instrument används tillsammans med denna produkt ökar risken för att ögonen skadas.

Installera inte spelaren där den blir innesluten, t.ex. i en bokhylla eller en inbyggnadslåda.

Täck inte över ventilationsöppningar på apparaten med tidningar, dukar, draperier o.s.v. eftersom det medför risk för eldsvåda. Placera inte föremål med öppen låga, t.ex. tända stearinljus, på apparaten.

Utsätt inte apparaten för vätska och placera inte föremål som innehåller vätska, t.ex. blomvaser, på apparaten eftersom det medför risk för elektriska stötar och brand.

Utsätt inte batterier eller apparater med installerade batterier för hög värme, t.ex. solsken, eld eller liknande.

Undvik personskador genom att fästa apparaten mot väggen/golvet i enlighet med installationsanvisningarna.

Endast för användning inomhus.

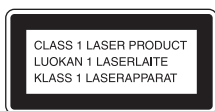

Den här enheten är klassad som en KLASS 1 LASER-produkt. Märkningen är placerad på baksidan av enheten.



Kassering av gamla elektriska och elektroniska produkter (gäller i den

Europeiska Unionen och i andra europeiska länder med separata insamlingsystem)

Symbolen på produkten eller förpackningen anger att produkten inte får hanteras som hushållsavfall. Den ska i stället lämnas in på en insamlingsplats för återvinning av el- och elektronikkomponenter. En korrekt kassering av produkten kan förebygga potentiella negativa miljö- och hälsoeffekter som kan uppstå vid felaktig avfallshantering. Återvinningen av materialet bidrar till att bevara naturens resurser. Om du vill ha mer information om återvinning kontaktar du de lokala myndigheterna, den lokala sophämtningstjänsten eller affären där du köpte produkten.



Kassering av förbrukade batterier (gäller i EU och i andra europeiska länder med

separata insamlingsystem)

Den här symbolen på batteriet eller förpackningen anger att batteriet inte får behandlas som vanligt hushållsavfall. På vissa batterier kan den här symbolen användas i kombination med en kemisk symbol. Kemiska symboler för kvicksilver (Hg) eller bly (Pb) visas om batteriet innehåller mer än 0,0005 % kvicksilver eller 0,004 % bly. En korrekt kassering av batterierna kan förebygga potentiella negativa miljö- och hälsoeffekter som kan uppstå vid felaktig avfallshantering. Återvinningen av materialet bidrar till att bevara naturens resurser.

När det gäller produkter som av säkerhets-, prestanda- eller dataintegritetsskäl kräver permanent anslutning till ett inbyggt batteri bör batteriet bytas av en auktoriserad servicetekniker. Lämna det förbrukade batteriet på en återvinningsstation för elektriska och elektroniska produkter för att garantera en korrekt hantering. För alla andra batterier, vänligen se avsnittet om hur man tar bort batteriet på ett säkert sätt. Lämna batteriet på en återvinningsstation för förbrukade batterier. Om du vill ha mer information om återvinningen av produkten eller batteriet kontaktar du ditt kommunikontor, den lokala sophämtningstjänsten eller återförsäljaren som du köpte produkten från.

Kundmeddelande: Följande information gäller enbart för utrustning såld i länder som tillämpar EU-direktiven.

Tillverkaren av denna produkt är Sony Corporation, 1-7-1 Konan Minato-ku Tokyo, 108-0075 Japan. Auktoriserad representant för EMC och produktsäkerhet är Sony Deutschland GmbH, Hedelfinger Strasse 61, 70327 Stuttgart, Tyskland. För service- och garantiärenden hänvisar vi till separata service- och garantidokument.

Försiktighetsåtgärder

Strömkällor

- Enheten är inte bortkopplad från strömkällan så länge kontakten sitter i ett vägguttag, även om du stängt av själva enheten.
- Anslut enheten till ett lättillgängligt nätuttag, eftersom huvudkontakten används för att bryta strömmen till enheten. Om du noterar något som inte är normalt med enheten, ska huvudkontakten omedelbart dras ut ur nätuttaget.

Upphovsrätter

I det här systemet ingår Dolby* Digital och Dolby Pro Logic självjusterande matrissurroundavkodare (adaptive matrix surround decoder) och DTS** Digital Surround System.

- * Tillverkas under licens från Dolby Laboratories. Dolby, Pro Logic och symbolen med dubbla D:n är varumärken som tillhör Dolby Laboratories.
- ** Tillverkas på licens under USA-patent nummer: 5,451,942; 5,956,674; 5,974,380; 5,978,762; 6,487,535 samt andra utfärdade och ansökt patent i USA och i övriga världen. DTS och symbolen är registrerade varumärken och DTS Digital Surround och DTS-logotyperna är varumärken som tillhör DTS, Inc. Programvara ingår i produkten. © DTS, Inc. Med ensamrätt.

Det här systemet använder High-Definition Multimedia Interface-teknik (HDMI™). HDMI, HDMI-logotypen och High-Definition Multimedia Interface är varumärken eller

registrerade varumärken som tillhör HDMI Licensing LLC i USA och i andra länder.

DVD-RW, DVD-R, DVD+RW, DVD+R, DVD-VIDEO och CD-logotyperna är varumärken.

BRAVIA är ett varumärke som tillhör Sony Corporation.

PLAYSTATION är ett varumärke som tillhör Sony Computer Entertainment Inc.

MPEG Layer-3-teknik och patent för ljudkodning är licensierade av Fraunhofer IIS och Thomson.

Windows Media är antingen ett registrerat varumärke eller ett varumärke som tillhör Microsoft Corporation i USA och/eller i andra länder. Den här produkten innehåller teknik som omfattas av immateriell egendomsrätt tillhörande Microsoft. All användning och distribution av den här tekniken utanför denna produkt är förbjuden utan lämplig(a) licens(er) från Microsoft.

Om MPEG-4 Visual

DENNA PRODUKT ÄR LICENSIERAD UNDER LICENSEN FÖR MPEG-4 VISUAL-PATENTPORTFÖLJEN, FÖR PERSONLIG OCH ICKE-KOMMERSIELL ANVÄNDNING AV EN KONSUMENT FÖR AVKODNING AV VIDEO I ENLIGHET MED DEN MPEG-4 VISUAL-STANDARD (MPEG-4-

VIDEO) SOM KODATS AV EN KONSUMENT INBLANDAD I PERSONLIG OCH ICKE-KOMMERSIELL AKTIVITET OCH/ELLER SOM ERHÅLLITS FRÅN EN VIDEOLEVERANTÖR SOM LICENSIERATS AV MPEG LA FÖR ATT LEVERERA MPEG-4 VIDEO. DET HÄR MEDFÖR INTE ATT LICENS FÖR ANNAN ANVÄNDNING HAR BEVILJATS. YTTERLIGARE INFORMATION INKLUSIVE SÅDAN SOM RELATERAR TILL MARKNADSFÖRING, INTERN OCH KOMMERSIELL ANVÄNDNING OCH LICENSIERING KAN ERHÅLLAS FRÅN MPEG LA, LLC. SE [HTTP://WWW.MPEGLA.COM](http://WWW.MPEGLA.COM)

Alla övriga varumärken är varumärken som tillhör respektive ägare.

Om den här bruksanvisningen

- Bruksanvisningen beskriver fjärrkontrollens reglage. Du kan också använda kontrollerna på enheten om de har samma eller liknande namn som de på fjärrkontrollen.
- Vilka kontrollmenyalternativ som visas varierar beroende på området.
- DVD kan användas som en allmän term för DVD-VIDEO, DVD+RW/DVD+R och DVD-RW/DVD-R.
- Standardinställningen för menyer är understruken.

Innehållsförteckning

| | |
|---|----|
| Försiktighetsåtgärder..... | 3 |
| Om den här bruksanvisningen | 3 |
| Spelbara skivor/filer på en USB-enhet | 5 |
| Förpackningens innehåll..... | 9 |
| Register över delar och kontroller | 10 |
| Guide till kontrollmenyn | 14 |

Komma igång

| | |
|------------------------------------|----|
| Steg 1: Installera systemet | 17 |
| Steg 2: Ansluta systemet..... | 20 |
| Steg 3: Konfigurera systemet | 25 |

Uppspelning

| | |
|---|----|
| Spela en skiva..... | 28 |
| Spela upp filer på en skiva/ USB-enhet | 28 |
| Andra uppspelningsfunktioner..... | 30 |
| Välja uppspelningsläge..... | 33 |
| Visa informationen från en skiva/ USB-enhet | 36 |
| Spela upp ljud/video från en ansluten komponent..... | 38 |

Radiomottagare

| | |
|---------------------------------------|----|
| Förinställa radiostationer..... | 39 |
| Lyssna på radio..... | 39 |
| Använda RDS (Radio Data System) | 40 |

Ljudeffekt

| | |
|---|----|
| Välja den effekt som passar källan..... | 41 |
|---|----|

Praktiska funktioner

| | |
|--|----|
| Använda funktionen Kontroll för HDMI för BRAVIA Sync..... | 42 |
| Överföra låtar till en USB-enhet | 44 |
| Använda sovtimern | 46 |
| Justera fördröjningen mellan bild och ljud | 47 |
| Lyssna på multiplexsändningsljud | 47 |
| Ändra nivån på ljudsignalen från anslutna komponenter | 47 |

















Inställningar

| | |
|--|----|
| Ändra ljusstyrkan i frontpanelens teckenfönster | 48 |
| Slå på/av visningsläget..... | 48 |
| Göra om snabbinställningen..... | 48 |
| Ställa in systemet till standbyläge automatiskt | 48 |
| Göra ytterligare inställningar | 49 |

Ytterligare information

| | |
|-----------------------------|----|
| Försiktighetsåtgärder | 55 |
| Felsökning..... | 57 |
| Tekniska data | 64 |
| Index..... | 68 |

Spelbara skivor/filer på en USB-enhet

| Typ | Skivlogotyp | Egenskaper | Ikon |
|-------------------------------------|--|--|---|
| DVD-VIDEO |       | <ul style="list-style-type: none"> • DVD-VIDEO • DVD-R/DVD-RW i DVD-VIDEO-format eller videoläge • DVD+R/DVD+RW i DVD-VIDEO-format |  |
| DVD VIDEO i VR-läge (videospelning) |   | <ul style="list-style-type: none"> • DVD-R/DVD-RW i VR-läge (videospelning) (förutom DVD-R DL) |  |
| VIDEO-CD |  | <ul style="list-style-type: none"> • VIDEO-CD-skivor (ver. 1.1 och 2.0) • Super-VCD • CD-R/CD-RW/CD-ROM i video-CD-format eller Super-VCD-format |  |
| CD |  | <ul style="list-style-type: none"> • Audio-CD • CD-R/CD-RW i audio-CD-format |  |
| DATA-CD | - | <ul style="list-style-type: none"> • CD-R/CD-RW/CD-ROM i DATA CD-format som innehåller följande typer av filer och överensstämmer med ISO 9660¹⁾ nivå 1/nivå 2 eller Joliet (utökat format): <ul style="list-style-type: none"> - MP3-filer²⁾³⁾ - JPEG-bildfiler⁴⁾ - Xvid/MPEG4-videofiler |  |
| DATA-DVD | - | <ul style="list-style-type: none"> • DVD-ROM/DVD-R/DVD-RW/DVD+R/DVD+RW i DATA-DVD-format som innehåller följande typer av filer och överensstämmer med UDF (Universal Disk Format): <ul style="list-style-type: none"> - MP3-filer²⁾³⁾ - JPEG-bildfiler⁴⁾ - Xvid/MPEG4-videofiler |  |
| USB-enhet | - | <ul style="list-style-type: none"> • USB-enhet som innehåller följande typ av filer: <ul style="list-style-type: none"> - MP3-filer²⁾³⁾ eller WMA/AAC-filer³⁾ - JPEG-bildfiler⁴⁾ - Xvid/MPEG4-videofiler |  |

- ¹⁾Ett logiskt format för filer och mappar på CD-ROM-skivor definierade av ISO (International Organization for Standardization).
- ²⁾MP3 (MPEG1 Audio Layer 3) är ett standardformat för komprimering av ljudinformation som definierats av ISO/MPEG. MP3-filer måste vara i MPEG1 Audio Layer 3-format.
- ³⁾Filer med upphovsrättsskydd (Digital Rights Management) kan inte spelas upp av systemet.
- ⁴⁾JPEG-bildfiler måste vara i överensstämmelse med DCF-bildfilformat. (DCF "Design rule for Camera File system": Bildstandarder för digitalkameror reglerade av Japan Electronics and Information Technology Industries Association (JEITA)).

Anmärkningar om skivor

Denna produkt är utformad för att spela upp skivor som följer CD-standarden (Compact Disc). DualDisc-skivor och vissa musikskivor som kodats med tekniker för upphovsrättsskydd överensstämmer inte med CD-standarden (Compact Disc). Därför är dessa skivor eventuellt inte kompatibla med denna produkt.

Exempel på skivor som inte kan spelas på detta system

Följande skivor kan inte spelas på systemet:

- CD-ROM/CD-R/CD-RW andra än de som är inspelade i de format som anges på sidan 5
- CD-ROM inspelat i PHOTO CD-format
- Datadel av CD-extra
- CD Graphics-skiva
- DVD Audio
- Super Audio CD-skivor
- DATA-CD/DATA-DVD som inte innehåller MP3-filer, JPEG-bildfiler, Xvid-videofiler eller MPEG4-videofiler
- DATA-CD/DATA-DVD som skapats i Packet Write-format
- DVD-RAM
- Blu-ray Disc

Systemet kan inte heller spela följande skivor:

- DVD-VIDEO-skivor med annan regionskod (sid. 7)
- Skivor som inte är av standardformat (t.ex. kort- eller hjärtformade skivor)
- Skivor med påklistrade papper eller etiketter
- Skivor där rester av självhäftande tejp eller dekaler finns kvar

Anmärkningar om CD-R-/CD-RW-/DVD-R-/DVD-RW-/DVD+R-/DVD+RW-skivor

I vissa fall kan inte CD-R-/CD-RW-/DVD-R-/DVD-RW-/DVD+R-/DVD+RW-skivor spelas i systemet. Det kan bero på skivans inspelningskvalitet eller fysiska tillstånd, eller på inspelningsenhetens och redigeringsprogramvarans egenskaper.

Skivan kan inte spelas om den inte har slutbehandlats på rätt sätt. Mer information finns i inspelningsenhetens bruksanvisning.

Observera att vissa uppspelningsfunktioner eventuellt inte fungerar med vissa DVD+RW-/DVD+R-skivor, även om de har slutbehandlats på ett riktigt sätt. I sådana fall spelar du upp skivan med normal uppspelning. Dessutom kan vissa DATA-CD-/DATA-DVD-skivor som skapats i Packet Write-format inte spelas upp.

Om Multi Session-CD-skivor

- Det här systemet kan spela en Multi Session-CD-skiva när den första bränningen innehåller en MP3-fil. Alla efterföljande MP3-filer som spelats in under senare bränningar kan också spelas upp.
- Det här systemet kan spela en Multi Session-CD-skiva när den första bränningen innehåller en JPEG-bildfil. Alla efterföljande JPEG-bildfiler som spelats in under senare bränningar kan också spelas upp.
- Om MP3-filer och JPEG-bildfiler i musik-CD-format eller video-CD-format har spelats in under den första bränningen, kan bara filer från den första bränningen spelas upp.

Regionskod

Systemet har en regionskod som står tryckt på enhetens baksida. Du kan endast spela DVD-skivor som är märkta med samma regionskod.

En DVD-VIDEO märkt  kan också spelas upp på det här systemet.

Om du försöker spela upp andra DVD-VIDEO-skivor visas meddelandet [Det är inte tillåtet att spela upp denna skiva pga områdeskoden.] på TV-skärmen. På vissa DVD-VIDEO-skivor anges eventuellt ingen regionskod även om uppspelning av DVD-VIDEO-skivan begränsas av områdesbegränsningar.

Att observera beträffande uppspelning av en DVD-skiva eller VIDEO-CD-skiva

Programvarutillverkaren kan avsiktligt ha ställt in vissa uppspelningsfunktioner på en DVD-skiva eller VIDEO-CD-skiva. Eftersom det här systemet kommer att spela en DVD-skiva eller VIDEO-CD-skiva enligt det skiv innehåll som programvarutillverkaren har skapat är det möjligt att vissa uppspelningsfunktioner inte är tillgängliga. Läs även DVD- eller VIDEO-CD-skivans medföljande bruksanvisning.

Anmärkningar om spelbara filer

- Systemet kan identifiera upp till 200 mappar, inklusive album (mappar) som inte innehåller ljudfiler, JPEG-bildfiler eller videofiler. Om det finns fler än 200 mappar på DATA CD-/DATA-DVD-/USB-enheten, eller fler än 150 filer i en mapp, kommer de mappar/filer som identifieras av systemet att variera beroende på mappens konfiguration.
- Systemet stöder följande filer:

| Fil | Filtillägg |
|----------------|------------------|
| MP3-fil | .mp3 |
| WMA-fil* | .wma |
| AAC-fil* | .m4a |
| JPEG-bildfil | .jpg eller .jpeg |
| Xvid-videofil | .avi |
| MPEG4-videofil | .mp4 eller .m4v |

* Endast USB-enhet.

Systemet försöker att spela upp data med filtilläggen ovan, även om de inte har MP3/WMA/AAC/JPEG/Xvid/MPEG4-format. Att spela upp dessa data kan generera ett högt störljud som kan skada högtalarsystemet.

- Följande omständigheter kan öka den tid det tar att starta uppspelningen:
 - när en DATA CD-/DATA-DVD-/USB-enhet är inspelad med en komplicerad trädstruktur.
 - när ljudfilerna, JPEG-bildfilerna eller videofilerna i en annan mapp just har spelats upp.
- Vissa filer på DATA-CD-skivor/DATA-DVD-skivor/USB-enheter kan inte spelas upp på systemet på grund av filformatet.
- Systemet kan bara spela upp till ett djup av 8 mappar.
- Systemet kan kanske inte spela upp en ljudfil, JPEG-bildfil eller videofil beroende på filtypen.
- Filer som spelats in av en enhet, t.ex. en dator, spelas kanske inte upp i den ordning de spelades in.
- Mappar som inte innehåller ljudfiler, JPEG-bildfiler eller videofiler hoppas över.
- Kompatibilitet med alla MP3/WMA/AAC-kodnings-/bränningsprogramvaror, inspelningsenheter och inspelningsmedier kan inte garanteras.
- Kompatibilitet med alla videokodnings-/bränningsprogramvaror för MPEG4, inspelningsenheter och inspelningsmedier kan inte garanteras.
- Uppspelningsordningen gäller eventuellt inte beroende på den programvara som använts för att skapa ljudfilen, JPEG-bildfilen eller videofilen, eller om det finns fler än 200 mappar eller 150 filer i varje mapp.

Anmärkningar om USB-enheter

- Det här systemet stöder Mass Storage Class (MSC)-enheter.
- Problemfri användning garanteras inte för alla USB-enheter eller minnen.
- Trots att det finns en mängd komplexa funktioner för USB-enheter är det spelbara innehållet på USB-enheter som är anslutna till systemet begränsat till musik, foto och video. Mer information finns i USB-enhetens bruksanvisning.
- När en USB-enhet sätts in läser systemet alla filer på USB-enheten. Om det finns många mappar eller filer på USB-enheten kan det ta lång tid att slutföra läsningen.
- Koppla inte ihop systemet och USB-enheten genom ett USB-nav.
- Med vissa anslutna USB-enheter kan det uppstå en fördröjning innan en begärd operation utförs av systemet.
- Uppspelningsordningen för systemet kan skilja sig från uppspelningsordningen på den anslutna USB-enheten.
- Stäng alltid av systemet innan du tar bort en USB-enhet. Om du tar bort en USB-enhet när systemet är påslaget, kan informationen på USB-enheten förstöras.
- Innan du använder USB-enheten kontrollerar du att den inte innehåller några virusmittade filer.

Förpackningens innehåll

Huvudenhet

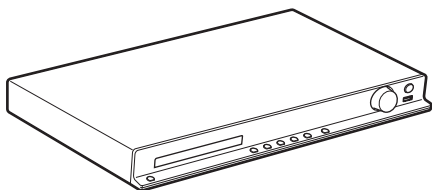

Högtalarpaket

- DAV-DZ340

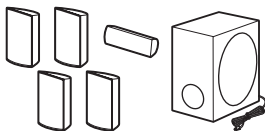

- DAV-DZ740

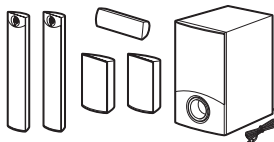

- Högtalarkablar
(1 uppsättning)
(röd/vit/grön/grå/blå)



- Fotkuddar (1 uppsättning)



- Monteringstillbehör för de höga högtalarna
För DAV-DZ740



(2)



(2)



(2)



(4)

Tillbehör

- Fjärrkontroll (1)

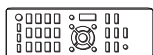

- R6-batterier (storlek AA) (2)



- Bruksanvisning
- Snabbinställningsguide
- Högtalarinstallationsguide
(endast DAV-DZ740)

- FM-antennsladd (1)



eller



Register över delar och kontroller

Mer information finns på de sidor som anges inom parentes.

Frontpanel

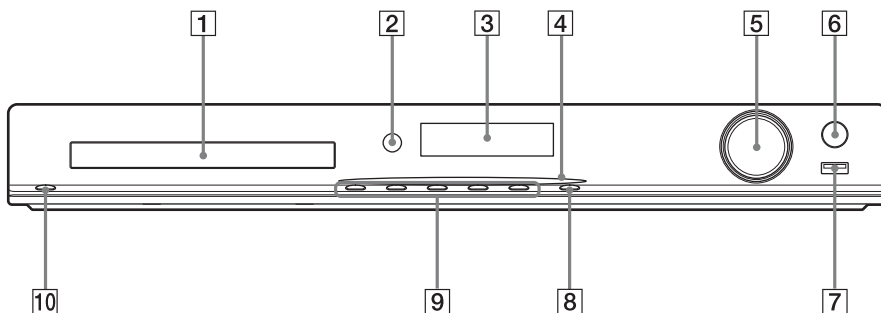

- 1 Skivfack**
- 2 Fjärrsensor**
Tar emot fjärrsignalen. Peka fjärrkontrollen hitåt när du använder den.
- 3 Frontpanelens teckenfönster**
- 4 Strömindikator (endast DAV-DZ740)**
Tänds när systemet sätts på.
- 5 VOLUME-kontroll**
Justerar systemets volym.
- 6 REC TO USB (sid. 44)**
Överför spår/MP3-filer/radioprogram till en USB-enhet.
Tänds under överföring av spår/MP3-filer/radioprogram.
- 7 ↔ (USB)-uttag (sid. 28)**
Används för att ansluta en USB-enhet.
- 8 FUNCTION**
Väljer uppspelningskällan.
- 9 Spelfunktionsknappar**
 - ▲ (öppna/stäng)
 - Öppnar eller stänger skivfacket.
 - ▶ (uppspelning)
 - Startar eller startar om uppspelning.
 - (stopp)
 - Stoppar uppspelningen och lagrar stoppunkten (återupptagningspunkten).
 - ◀◀/▶▶ (föregående/nästa)
 - Hoppa till föregående/nästa kapitel, spår eller fil.
- 10 I/⏻ (på/standby)**
Slår på enheten eller försätter den i standbyläge.

Bakpanel

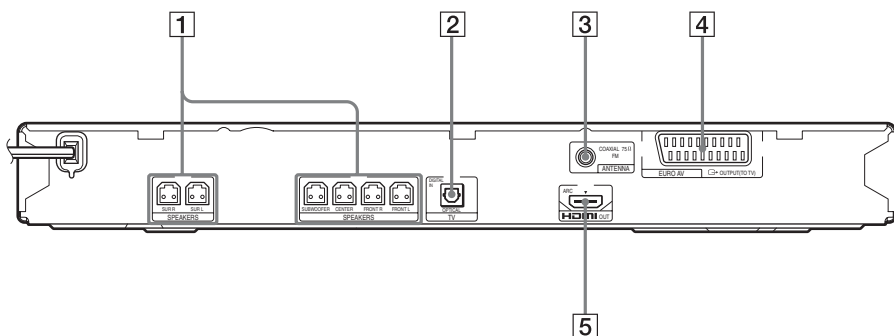

1 SPEAKERS-utttag (sid. 20)

2 TV (DIGITAL IN/OPTICAL)-utttag (sid. 21)

3 ANTENNA (COAXIAL 75Ω FM)-utttag
(sid. 23)

4 EURO AV  OUTPUT (TO TV)-utttag
(sid. 21)

5 HDMI OUT-utttag (sid. 21)

Fjärrkontroll

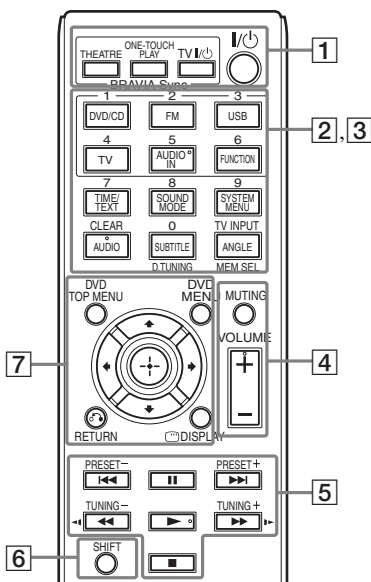

Siffran 5/knapparna AUDIO IN, VOLUME + och AUDIO och ► har en punkt som du kan känna med fingret. Använd punkten som referens när du använder fjärrkontrollen.

1 THEATRE (sid. 42)

Byter automatiskt till optimalt videoläge för filmvisning.

Beroende på din TV kanske den här funktionen inte fungerar.

ONE-TOUCH PLAY (sid. 42)

Aktiverar uppspelning med en knapptryckning

TV I/O (på/standby)*

Startar TV:n eller försätter den i standbyläge.

I/O (på/standby) (sid. 25)

Slår på systemet eller försätter det i standbyläge.

2 Följande knappar har svarta/vita textetiketter:

Funktionsvalknappar (sidorna 28, 38, 39)

Välj uppspelningsskällan.

Systemet startas automatiskt när du trycker på funktionsvalknappen när systemet är avstängt.

DVD/CD

FM

USB

TV

FUNCTION

Väljer funktionerna i tur och ordning.

TIME/TEXT (sid. 36)

Ändra informationen på frontpanelen.

SOUND MODE (sid. 41)

Väljer ljudläget.

SYSTEM MENU (sidorna 39, 46, 48)

Tar fram systemmenyn.

AUDIO (sid. 32)

Väljer ljudformatet/spåret.

SUBTITLE (sid. 32)

Väljer textspråket när flerspråkiga texter finns inspelade på en DVD-VIDEO-skiva.

ANGLE (sid. 32)

Byter till andra visningsvinklar om flera vinklar har spelats in på en DVD VIDEO-skiva.

D.TUNING (sid. 39)

Väljer radiofrekvenserna.

MEM SEL (sidorna 28, 44)

Väljer USB-enhetens minnesnummer för uppspelning eller överföring.

- 3 Följande knappar har rosa textetiketter och fungerar när du håller SHIFT (6) intryckt:

Sifferknappar (sidorna 31, 39)

Anger titel-/kapitelnummer, radiofrekvenser m.m.

CLEAR (sidorna 30, 33, 46)

Rensar inmatningsfältet.

TV INPUT*

Växlar TV:ns insignalkälla.

- 4 **MUTING**

Stänger tillfälligt av ljudet.

VOLUME +/- (sid. 28)

Justerar volymen.

- 5 **Uppspelningsknappar**

Se Andra uppspelningsfunktioner (sid. 30).

◀◀/▶▶ (föregående/nästa)

◀◀/▶▶ (snabbspolar bakåt/framåt)

◀|/▶ (långsam)

▶ (uppspelning)

|| (paus)

■ (stopp)

Radioknappar

Se Lyssna på radio (sid. 39).

PRESET +/-

TUNING +/-

- 6 **SHIFT**

Tryck på och håll ned den här knappen om du vill använda knapparna med rosa textetiketter (3).

- 7 **DVD TOP MENU (sid. 32)**

Öppnar eller stänger DVD:ns toppmeny.

DVD MENU (sid. 32)

Öppnar eller stänger DVD:ns meny.

←/↑/↓/→

Flyttar markeringen till ett alternativ som visas.

⊕ (ENTER)

Bekräftar det valda alternativet.

↶ RETURN (sid. 29)

Återgår till föregående visning.

☰ DISPLAY (sidorna 14, 25, 28, 30, 33, 42, 44, 49)

Visar uppspelningsinformation på TV-skärmen.

- * Fungerar endast med TV-apparater från Sony.
Beroende på TV:n kan det hända att du inte kan använda vissa av knapparna.

Obs!

- Knappen AUDIO IN fungerar inte för den här modellen.

Så här installerar du batterierna

Sätt i två R6-batterier (storlek AA) (medföljer) genom att matcha ⊕ och ⊖ på batterierna med märkena i batterifacket.

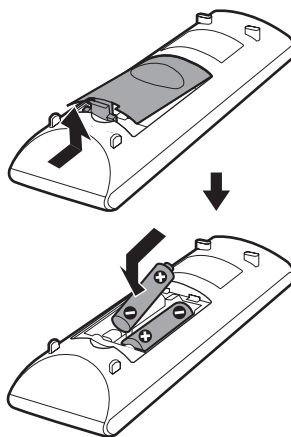

Obs!

- Lägg inte fjärrkontrollen på mycket varma eller fuktiga platser.
- Använd inte ett nytt batteri tillsammans med ett gammalt.
- Det får inte finnas främmande föremål i fjärrkontrollens hölje, så var noggrann när du byter batterier.
- Om du inte har för avsikt att använda fjärrkontrollen under en längre tid ska du ta ut batterierna för att undvika att de skadas p.g.a. batteriläckage och korrosion.

Guide till kontrollmenyn

Använd kontrollmenyn när du väljer en funktion och när du vill se relaterad information.

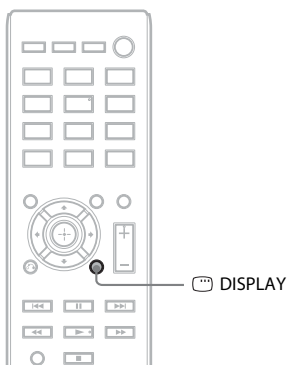

Tryck på  DISPLAY när du använder funktionen DVD/CD eller USB.

Varje gång du trycker på  DISPLAY ändras kontrollmenyn:

① → ② → ③ → ① → ...

- ① Kontrollmeny 1
- ② Kontrollmeny 2 (visas när det är tillgängligt)
- ③ Kontrollmeny av

Kontrollmenyn



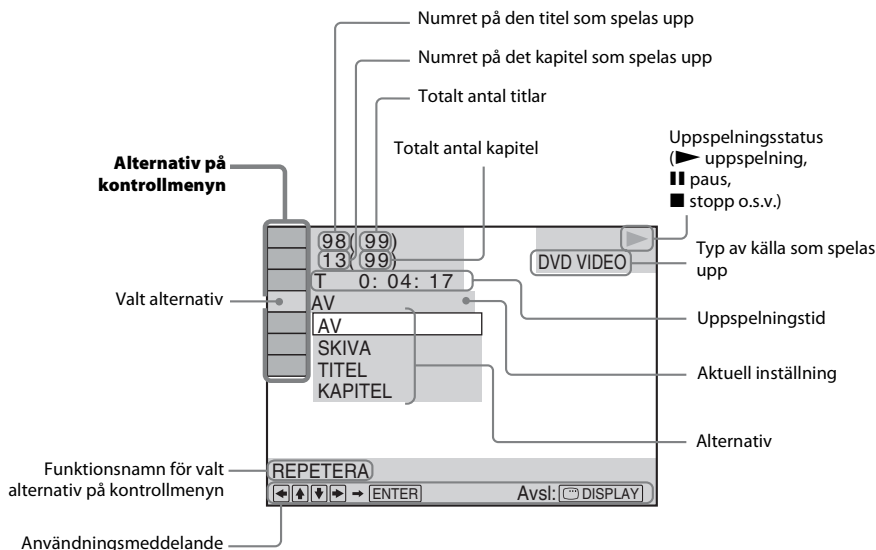









Exempel: Kontrollmeny 1 när en DVD-VIDEO-skiva spelas upp.



Lista över kontrollmenyalternativ

Kontrollmeny 1 och 2 visar olika alternativ beroende på källan. Mer information finns på sidorna inom parenteser i tabellen nedan.

| Alternativ | Alternativ, funktion, tillhörande källa |
|------------|--|
| | [TITEL] (sid. 31)/[AVSNITT] (sid. 31)/[SPÅR] (sid. 31) Du kan välja vilken titel, vilket avsnitt eller vilket spår som ska spelas upp. DVD-V DVD-VR VIDEO CD |
| | [KAPITEL] (sid. 31)/[INDEX] (sid. 31) Du kan välja vilket kapitel eller vilket index som ska spelas upp. DVD-V DVD-VR VIDEO CD |
| | [SPÅR] (sid. 31) Du kan välja vilket spår som ska spelas upp. CD DATA CD DATA DVD USB |
| | [ORIGINAL/PLAY LIST] (sid. 33) När du använder en DVD-RW/DVD-R kan du välja uppspelningsordning ((ORIGINAL) eller [PLAY LIST]). DVD-VR |
| | [TID] (sid. 31) Du kan visa förfluten och återstående speltid. Du kan spela upp från en önskad punkt genom att ange tidskoden (endast DVD-VIDEO/DVD-VR). DVD-V DVD-VR VIDEO CD CD DATA CD DATA DVD USB |
| | [PROGRAM] (sid. 33) Du kan välja spår för uppspelning i önskad ordning. VIDEO CD CD |
| | [SLUMPMÄSSIG] (sid. 34) Du kan spela spår/filerna i slumpmässig ordning. VIDEO CD CD DATA CD DATA DVD USB |



| | |
|--|--|
|  | [REPETERA] (sid. 35) Du kan spela upp hela skivan/USB-enheten (alla titlar/alla spår/alla mappar/alla filer) flera gånger eller en titel/ett kapitel/ett spår/en mapp/en fil flera gånger. DVD-V DVD-VR VIDEO CD C D DATA CD DATA DVD USB |
|  | [A/V SYNC] (sid. 47) Du kan justera fördröjningen mellan bild och ljud. DVD-V DVD-VR VIDEO CD DATA CD DATA DVD USB |
|  | [SKIVMENY] (sid. 32) Du kan visa DVD-skivans meny. DVD-V |
|  | [BLÄDDRA] (sid. 29) Du kan visa listan över mappar/JPEG-bildfiler. DATA CD DATA DVD USB |
|  | [INSTÄLLNINGAR] (sid. 49) [ANPASSAD] Förutom snabbinställningarna kan du justera många andra inställningar. [SNABB] (sid. 25) Du kan göra grundinställningar. DVD-V DVD-VR VIDEO CD C D DATA CD DATA DVD USB |
|  | [MAPP] (sid. 31) Du kan välja vilken mapp som ska spelas upp. DATA CD DATA DVD USB |
|  | [FIL] (sid. 31) Du kan välja den JPEG-bildfil eller videofil som ska spelas upp. DATA CD DATA DVD USB |
|  1) | [DATUM] (sid. 38) Du kan visa datumet när bilden togs med en digitalkamera. DATA CD DATA DVD USB |
|  1) | [INTERVALL] (sid. 36) Du kan välja hur länge bilderna ska visas på TV-skärmen under ett bildspel. DATA CD DATA DVD USB |
|  1) | [EFFEKT] (sid. 35) Du kan välja effekterna som ska användas vid bildbyten i ett bildspel. DATA CD DATA DVD USB |
|  | [MEDIUM] (sid. 30) Du kan välja uppspelningsprioritet för olika filtyper (MP3/AAC ² /WMA ² -filer, JPEG-bildfiler, videofiler eller både MP3- och JPEG-bildfiler ³) som ska spelas upp på en DATA-CD/DATA-DVD/USB-enhet. DATA CD DATA DVD USB |
|  | [USB-ÖVERFÖRING] (sid. 44) Du kan överföra spår från en ljud-CD eller MP3-filer från en DATA-CD/DATA-DVD till en USB-enhet. C D DATA CD DATA DVD |

¹) Dessa alternativ visas inte när du spelar upp en DATA-CD/DATA-DVD/USB-enhet med videofiler.

²) Endast USB-enhet.

³) Endast DATA-CD/DATA-DVD.

Tips!

- Indikatorn för kontrollmenyikonen lyser gult  →  när du väljer ett annat alternativ än [AV] (endast [PROGRAM], [SLUMPMÄSSIG], [REPETERA] eller [A/V SYNC]). Indikatorn [ORIGINAL/PLAY LIST] lyser gult när du väljer [PLAY LIST] (standardinställning).

Steg 1: Installera systemet

Så här placerar du systemet

Installera systemet med hjälp av illustrationen nedan.

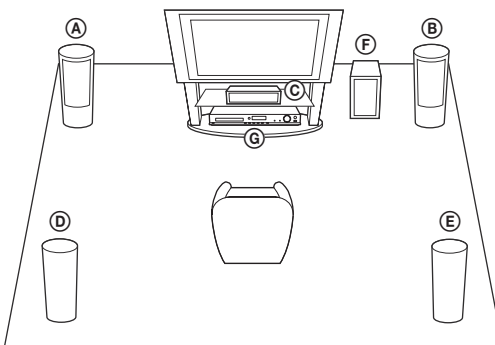

- Ⓐ Främre högtalare (L (vänster))
- Ⓑ Främre högtalare (R (höger))
- Ⓒ Mitthögtalare
- Ⓓ Surround-högtalare (L (vänster))
- Ⓔ Surround-högtalare (R (höger))
- Ⓕ Subwoofer
- Ⓖ Enhet

Så här fäster du fotkuddar på subwoofern

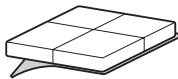

Ta bort fotkuddarna från skyddspappret.

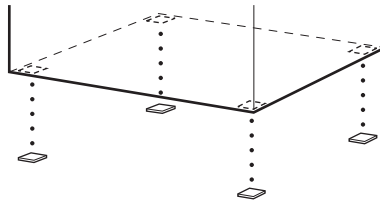

Obs!

- Var försiktig när du placerar högtalarna eller högtalarstativen med högtalarna monterade på ett ytbehandlat golv (vaxat, oljat, polerat eller liknande) eftersom golvet kan få fläckar eller missfärgas.

Montering av högtalarna

(Endast DAV-DZ740)

Montering av högtalarna beskrivs i den medföljande högtalarinstallationsguiden.

Vid montering av högtalarna på en vägg

Varning!

- Information om väggmaterial och lämpliga skruvar kan du få i bygghandeln eller av en installatör.
- Använd skruvar som är lämpliga för väggmaterialet och väggens hårdhet. Eftersom gipsväggar är speciellt ömtåliga ska skruvarna fästas i en regel. Installera högtalarna på en lodrät och plan vägg på den plats där förstärkningen har fästs.
- Sony åtar sig inte ansvaret för olyckor eller skador som orsakats av felaktig montering, svaga väggar eller felaktigt installerade skruvar, naturkatastrofer etc.

1 Anslut högtalarkabeln med det färgade höljet till ⊕ och högtalarkabeln utan det färgade höljet till ⊖.



Färgat hölje
 Främre vänster högtalare (L): Vit
 Främre höger högtalare (R): Röd
 Mitthögtalare: Grön
 Vänster surround-högtalare (L): Blå
 Höger surround-högtalare (R): Grå

2 Se till att ha skruvar (medföljer ej) som passar hålet baktill på högtalaren. Se illustrationen nedan.

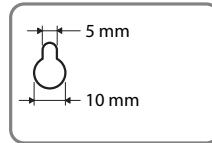
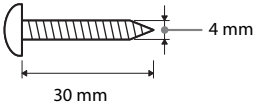

Hål på baksidan
av högtalaren

3 Skruva in skruvarna i väggen och häng sedan högtalaren på väggen.

Djupet på den inskruvade skruven

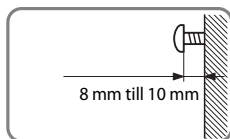

För mitthögtalaren

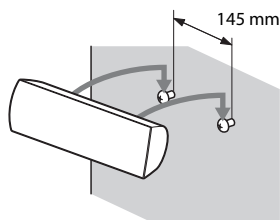

För de små högtalarna

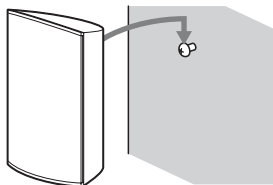

För de höga högtalarna (endast DAV-DZ740)

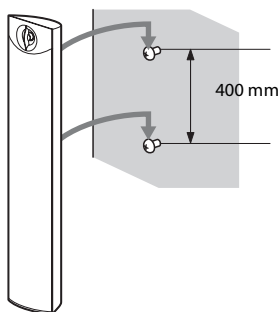

Steg 2: Ansluta systemet

Ansluta högtalarna

- 1 Anslut högtalarkabeln med det färgade höljet till ⊕ och högtalarkabeln utan det färgade höljet till ⊖.**

Subwoofers högtalarkabel är låst till subwoofern.

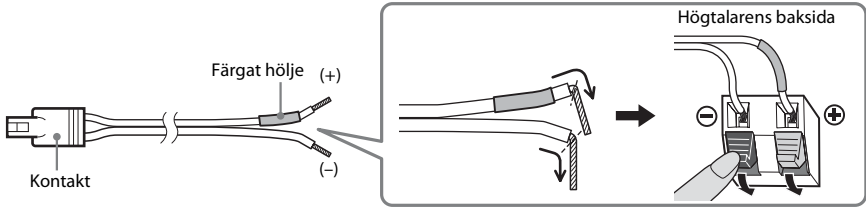

Obs!

- Se till att högtalarkabelns isolering (plasthölje) inte fastnar i högtalaruttagen.

- 2 För in kontakterna till högtalarkablarna så att de matchar färgen på SPEAKERS-uttagen på enheten tills du hör ett klick.**

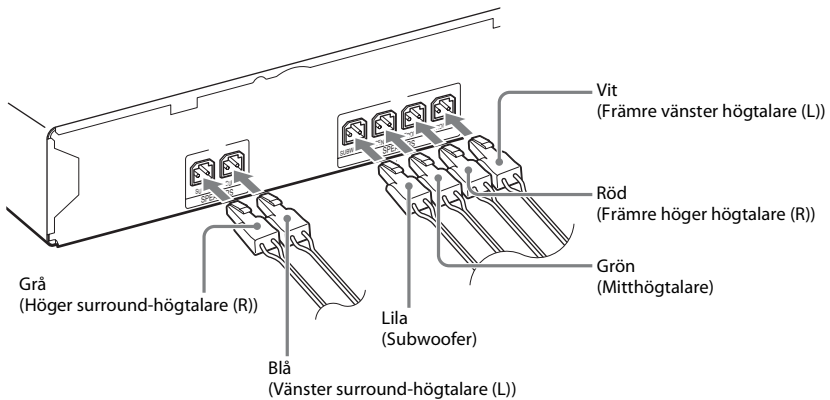

Ansluta TV:n/digitalboxen

När du ansluter endast till en TV

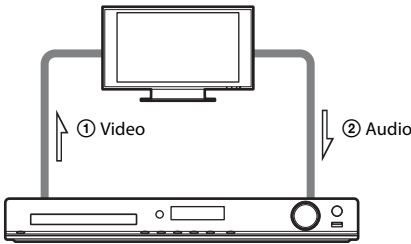

När du ansluter till en TV och en digitalbox

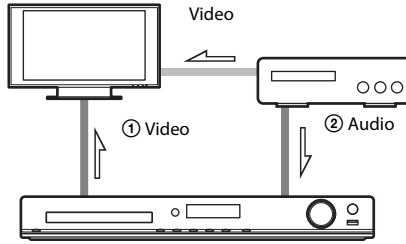

① Ansluta videon till TV:n

Välj en av anslutningsmetoderna beroende på TV:ns anslutningar.

■ Metod 1: SCART (EURO AV)-kabelanslutning (medföljer ej)

Detta är standardanslutningen och den skickar både video- och ljudsignaler (analog stereo).

■ Metod 2: HDMI-kabelanslutning (medföljer ej)

Bildkvaliteten blir bättre än med metod 1.

Om din TV är kompatibel med funktionen Audio Return Channel, sänder denna anslutning också en digital ljudsignal från TV:n. Du behöver inte göra en separat ljudanslutning för att lyssna på ljudet från TV:n. Mer information om funktionen Audio Return Channel finns i Ta emot TV:ns digitala ljudsignal (sid. 43).

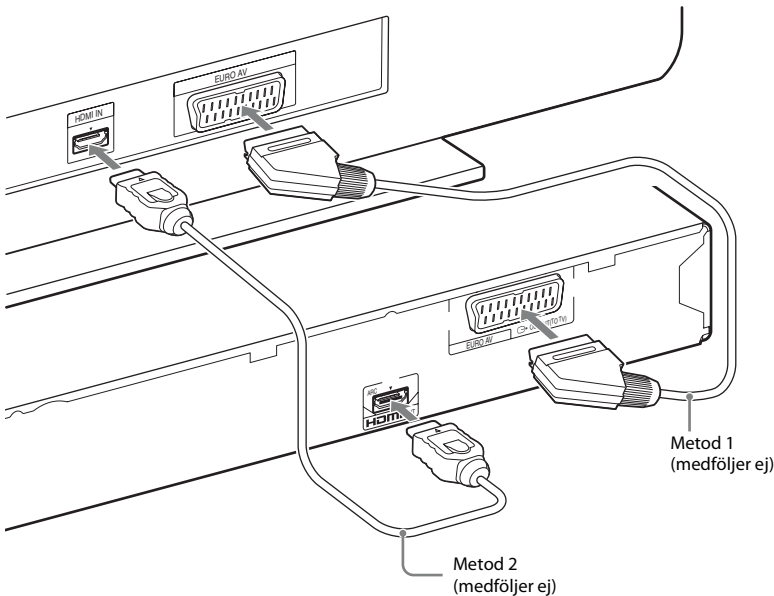

② Ansluta ljud från TV:n/digitalboxen

Om du vill lyssna på ljudet från TV:n eller digitalboxen via systemet väljer du en av anslutningsmetoderna.

■ Metod 1: SCART (EURO AV)-kabelanslutning (endast för TV-anslutning) (medföljer ej)

Mer information om den här anslutningen finns under Metod 1 i ① Ansluta videon till TV:n.

■ Metod 2: Anslutning med digital optisk kabel (medföljer ej)

Den här anslutningen skickar en digital ljudsignal från TV:n/digitalboxen. Gör den här anslutningen utöver metod 1 om du vill njuta av flerkanalsljud.

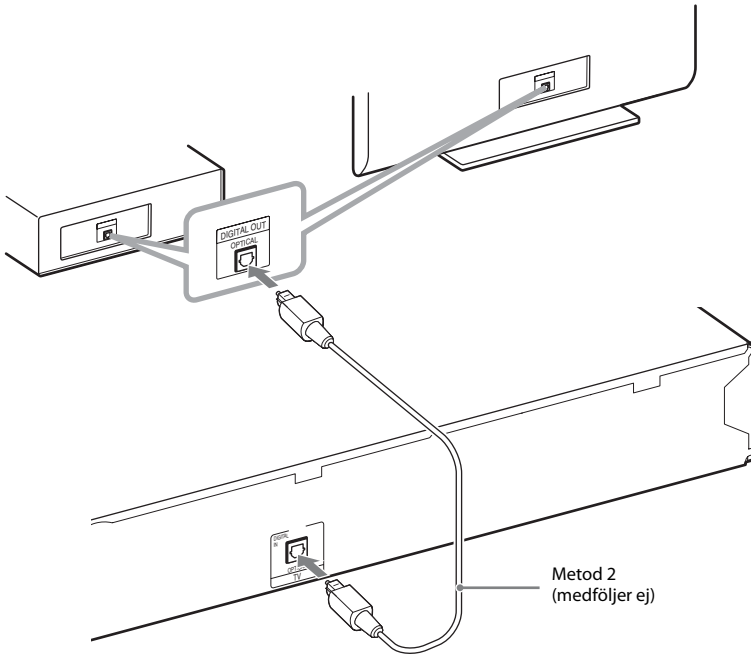

Obs!

- Systemet accepterar både digitala och analoga signaler. Digitala signaler har prioritet över analoga signaler. Om den digitala signalen upphör kommer den analoga signalen att bearbetas efter några sekunder.

Tips!

- Du kan ansluta en annan komponent än TV:n, t.ex. en videobandspelare, digital satellitmottagare eller PlayStation, till TV-uttaget.

Ansluta antennen

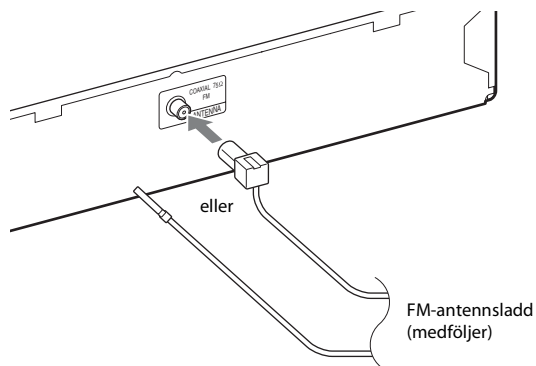
**Obs!**

- När du har kopplat in FM-antennsladden sträcker du ut den och låter den ligga så vågrätt som möjligt.

Ansluta nätkabeln

1 Anslut nätkabeln.

Demonstrationen visas i frontpanelens teckenfönster.

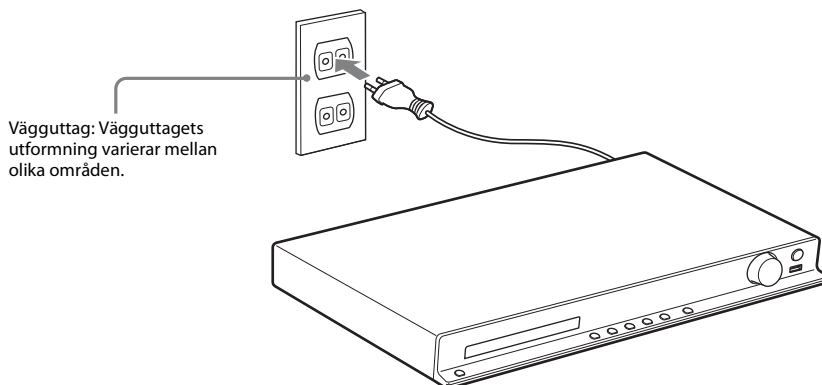

2 Starta systemet genom att trycka på I/⏻ på fjärrkontrollen och stäng demonstrationen genom att trycka på I/⏻ igen.

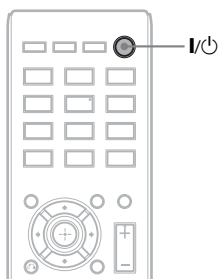

Steg 3: Konfigurera systemet

Utföra snabbinställningen

Vilka inställningar som visas varierar beroende på region och modell.

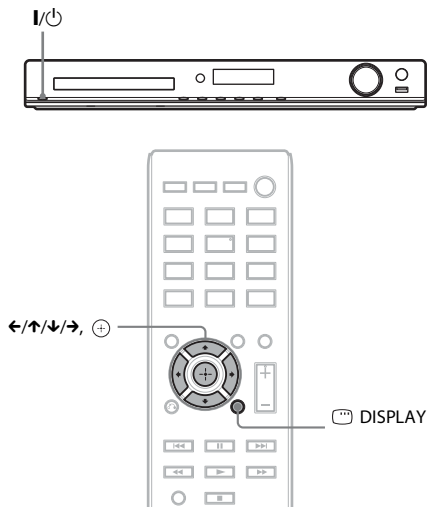

- 1 Sätt på TV:n.
- 2 Ställ om ingångsväljaren på TV:n så att signalen från systemet visas på TV-skärmen.
- 3 Tryck på I/⏻ för att starta systemet.
- 4 Tryck på ⊕ utan att sätta in en skiva eller ansluta en USB-enhet.

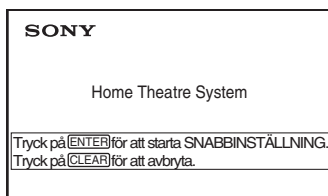

Obs!

- Tryck på DVD/CD om det här meddelandet inte visas. Om meddelandet fortfarande inte visas går du tillbaka till snabbinställningsmenyn (sid. 48).

- 5 Välj språk genom att trycka på ↑/↓ och tryck sedan på ⊕.

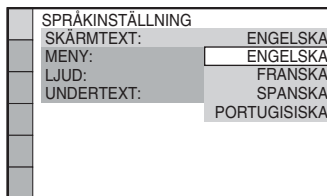

- 6 Välj den inställning som passar den TV du använder genom att trycka på ↑/↓ och tryck sedan på ⊕.

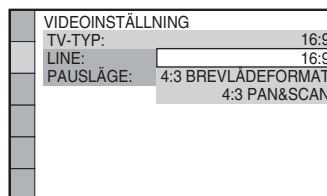

- [16:9]: Det här bildformatet är för en bredbilds-TV eller standard-TV (4:3) med bredbildsläge (sid. 50).
- [4:3 BREVLÅDEFORMAT] eller [4:3 PAN&SCAN]: Det här bildformatet är för en standard-TV (4:3) (sid. 50).

- 7 Tryck på ↑/↓ för att välja utmatningsmetod för videosignaler och tryck sedan på ⊕.

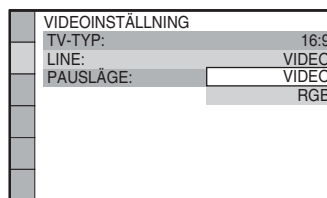

- [VIDEO]: Sänder videosignaler.
- [RGB]: Sänder RGB-signaler.

8 Välj Kontroll för HDMI genom att trycka på \uparrow/\downarrow och tryck sedan på \oplus .

| | |
|-----------------------|-----------------------------|
| HDMI-INSTÄLLNING | |
| HDMI-UPPLÖSNING: | AUTO(1920x1080p) |
| KONTROLL FÖR HDMI: | AV |
| AUDIO RETURN CHANNEL: | AV |
| YCbCr/RGB(HDMI): | PÅ |
| LJUD(HDMI): | AV |
| JPEG-UPPLÖSNING: | SD <input type="checkbox"/> |

- [AV]: Kontrollen för HDMI-funktionen är avstängd.
- [PÅ]: Kontrollen för HDMI-funktionen är aktiverad.

Avsluta snabbinställningen

Tryck på \square DISPLAY under valfritt steg.

Ställa in typ av videoutgång så att den matchar din TV

Beroende på TV-anslutningen (sid. 21) väljer du typ av videoutgång på systemet.

Välja typ av videosignalutgång från HDMI OUT-uttaget

När du ansluter enheten och TV:n med en HDMI-kabel väljer du den typ av videosignaler som sänds från HDMI OUT-uttaget.

1 Tryck på DVD/CD.

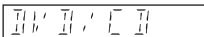

2 Tryck på \square DISPLAY när systemet är i stoppläge.

3 Tryck på \uparrow/\downarrow för att välja \square [INSTÄLLNINGAR] och tryck sedan på \oplus .

| | |
|----------|--|
| ANPASSAD | |
|----------|--|

4 Tryck på \uparrow/\downarrow för att välja [ANPASSAD] och tryck sedan på \oplus .

| | |
|----------|--|
| ANPASSAD | |
| ANPASSAD | |
| SNABB | |

5 Tryck på \uparrow/\downarrow för att välja [HDMI-INSTÄLLNING] och tryck sedan på \oplus .

| | |
|-----------------------|-----------------------------|
| HDMI-INSTÄLLNING | |
| HDMI-UPPLÖSNING: | AUTO(1920x1080p) |
| KONTROLL FÖR HDMI: | AV |
| AUDIO RETURN CHANNEL: | AUTO |
| YCbCr/RGB(HDMI): | YCbCr |
| LJUD(HDMI): | AV |
| JPEG-UPPLÖSNING: | SD <input type="checkbox"/> |

6 Tryck på \uparrow/\downarrow för att välja [HDMI-UPPLÖSNING] och tryck sedan på \oplus .

| | |
|-----------------------|-----------------------------|
| HDMI-INSTÄLLNING | |
| HDMI-UPPLÖSNING: | AUTO(1920x1080p) |
| KONTROLL FÖR HDMI: | AV |
| AUDIO RETURN CHANNEL: | AUTO |
| YCbCr/RGB(HDMI): | YCbCr |
| LJUD(HDMI): | AV |
| JPEG-UPPLÖSNING: | SD <input type="checkbox"/> |

7 Tryck på \uparrow/\downarrow för att välja önskad inställning och tryck sedan på \oplus .

| | |
|------------------|-----------------------------|
| HDMI-INSTÄLLNING | |
| HDMI-UPPLÖSNING: | AUTO(1920x1080p) |
| KONTROLL FÖR HD | AUTO(1920x1080p) |
| AUDIO RETURN CH/ | 1920x1080i |
| YCbCr/RGB(HDMI): | 1280x720p |
| LJUD(HDMI): | 720x480p |
| JPEG-UPPLÖSNING: | SD <input type="checkbox"/> |

- **[AUTO (1920 × 1080p)]**: Systemet sänder den optimala videosignalen för den anslutna TV:n.
 - **[1920 × 1080i]**: Systemet sänder 1920 × 1080i*-videosignaler.
 - **[1280 × 720p]**: Systemet sänder 1280 × 720p*-videosignaler.
 - **[720 × 480p]****: Systemet sänder 720 × 480p*-videosignaler.
- * i: radsprång, p: progressiv
- ** Beroende på området kan det hända att [720 × 480/576p] visas och systemet kan sända 720 × 576p-videosignaler.

Spela en skiva

DVD-V DVD-VR VIDEO CD C D

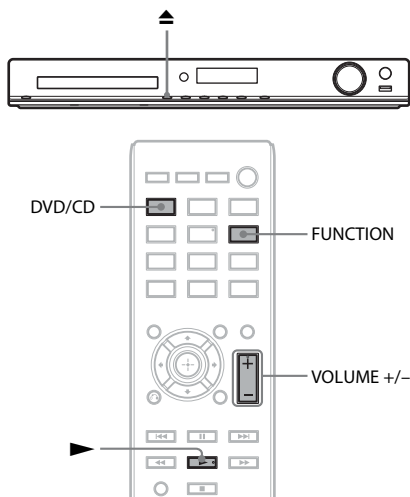
**1 Tryck på DVD/CD.**

Du kan också välja den här funktionen genom att trycka flera gånger på FUNCTION.

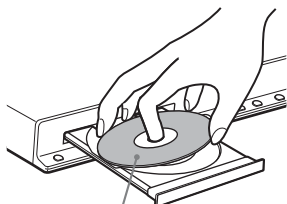
2 Tryck på ▲ för att öppna skivfacket.**3 Placera en skiva i facket och tryck sedan på ▲.**

Med etikettsidan uppåt

4 Tryck på ► för att starta uppspelningen.**5 Tryck på VOLUME +/- för att justera volymen.**Spela upp filer på en skiva/
USB-enhet

DATA CD DATA DVD USB

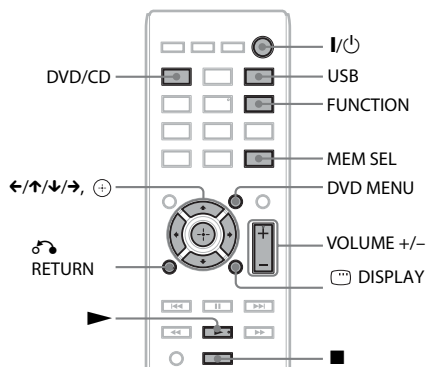
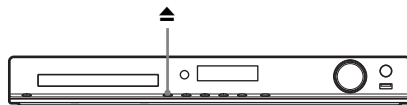
**1 Tryck på DVD/CD eller USB.**

- DVD/CD: För en skiva.
- USB: För en USB-enhet.

Du kan även välja funktionen genom att trycka flera gånger på FUNCTION.

2 Ladda källan.**■ För en skiva**

Placera en skiva i facket genom att trycka på ▲ för att öppna/stänga skivfacket.

■ För en USB-enhet

Anslut en USB-enhet till (USB)-uttaget.

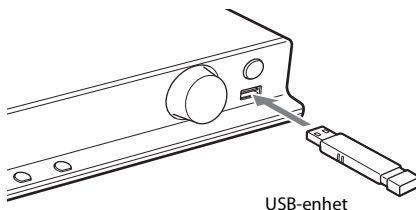

USB-enhet

Obs!

- Beroende på typen av USB-enhet kan det ta cirka 10 sekunder innan READING visas i frontpanelens teckenfönster.

[MAPPLISTA] visas på TV-skärmen.

Om [MAPPLISTA] inte visas trycker du på DVD MENU.

3 Tryck på \uparrow/\downarrow för att välja en mapp.



4 Tryck på \blacktriangleright för att starta uppspelningen.

■ För video- eller ljudfiler

Systemet börjar spela upp filer i vald mapp.

■ För JPEG-bildfiler

Systemet startar ett bildspel med filer i vald mapp.

5 Tryck på VOLUME +/- för att justera volymen.

Välja uppspelningskälla för USB-enheten

Du kan välja minnesnummer för uppspelning beroende på USB-enhet.

Tryck på MEM SEL.

Valt minnesnummer

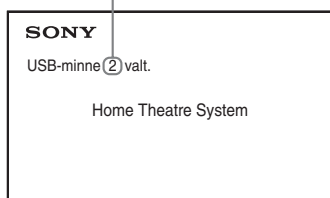
**Obs!**

- När minnet inte kan väljas visas [Går ej att genomföra.] på TV-skärmen.
- Minnesnumret ändras beroende på USB-enheten.

Ta bort USB-enheten

- 1 Tryck på \blacksquare för att stoppa uppspelningen.
- 2 Tryck på I/power för att stänga av systemet.
- 3 Ta bort USB-enheten.

Spela upp en specifik fil

DATA CD DATA DVD **USB**

1 Välj en mapp genom att följa stegen i "Spela upp filer på en skiva/USB-enhet" (sid. 28).

2 Tryck på \oplus för att visa fillistan.

3 Välj en fil.

Tryck på \curvearrowright RETURN för att återgå till mapplistan.

■ För video- eller ljudfiler

Tryck på \uparrow/\downarrow för att välja en fil.



■ För JPEG-filer

Tryck på $\leftarrow/\uparrow/\downarrow/\rightarrow$ för att välja en bild.

| | | | |
|----|----|----|----|
| 1 | 2 | 3 | 4 |
| 5 | 6 | 7 | 8 |
| 9 | 10 | 11 | 12 |
| 13 | 14 | 15 | 16 |

4 Starta uppspelningen.

■ För video- eller ljudfiler

Tryck på \blacktriangleright för att börja spela upp den valda filen.



■ För JPEG-bildfiler

Tryck på \blacktriangleright för att starta ett bildspel med början från den valda filen. Tryck på \oplus för att visa endast den valda filen.

Så här visar/döljer du listan över mappar/filer

Tryck på DVD MENU.



Så här visar du listan med mappar/filer med hjälp av kontrollmenyn

- 1 Tryck på  DISPLAY.
- 2 Tryck på \uparrow/\downarrow för att välja  [BLÄDDRA] och tryck sedan på \oplus .
- 3 Tryck på \uparrow/\downarrow för att välja den önskade listan och tryck sedan på \oplus .
 - [MAPPLISTA]: Listan över mappar visas. Om du vill visa en lista med filer trycker du på \uparrow/\downarrow för att välja en mapp och sedan på \oplus .
 - [BILDLISTA] (Endast JPEG-bildfiler): En miniatyrbildlista över JPEG-bildfilerna i mappen visas.

När det finns olika filtyper på en skiva/USB-enhet

DATA CD **DATA DVD** **USB**

Du kan välja vilken filtyp som ska prioriteras vid uppspelning när olika medier (ljudfiler, JPEG-bildfiler och videofiler) finns på skivan/USB-enheten.

- 1 Tryck på  DISPLAY.
- 2 Tryck på \uparrow/\downarrow för att välja  [MEDIUM] och tryck sedan på \oplus .
- 3 Tryck på \uparrow/\downarrow för att välja en inställning och tryck sedan på \oplus .
 - [MUSIK/FOTO] (Endast DATA-CD/DATA-DVD): Du kan spela upp både JPEG-bildfiler och MP3-filer i samma mapp som ett bildspel.
 - [MUSIK]: Uppspelning av ljudfiler prioriteras.
 - [VIDEO]: Uppspelning av videofiler prioriteras.
 - [FOTO]: Visning av JPEG-bildfiler prioriteras. Du kan spela upp JPEG-bildfiler som ett bildspel.Standardinställningen skiljer sig åt beroende på källa.

























Läs mer om filtypernas uppselningsprioritet vid [MEDIUM]-inställningen under "Filtypernas uppselningsprioritet" (sid. 66).

Andra uppselningsfunktioner

Uppspelingsknappar på fjärrkontrollen

DVD-V **DVD-VR** **VIDEO CD** **C D** **DATA CD**
DATA DVD **USB**

Beroende på vilken typ av skiva/fil som spelas kanske funktionen inte fungerar.

| Om du vill | Trycker du på |
|---|---|
| Stoppa |  |
| Pausa |  |
| Återgå till normal uppspelning eller återuppta uppspelning efter paus |  |
| Ångra fortsättningspunkten |  två gånger. |
| Hoppa över aktuellt kapitel, spår, fil eller avsnitt |  eller  <ul style="list-style-type: none">• : gå till början.• Tryck på  två gånger inom en sekund för att återgå till föregående alternativ.• : gå till nästa alternativ. |
| Hoppa över aktuell JPEG-bildfil |  eller  under pågående uppspelning. <ul style="list-style-type: none">• : gå till föregående fil.• : gå till nästa alternativ. |
| Hitta en punkt snabbt |  /  eller  /  medan en skiva spelas. <ul style="list-style-type: none">• / : snabbsökning bakåt.• / : snabbsökning framåt. Varje gång du trycker på  /  eller  /  under en sökning ändras sökningshastigheten. |

| Om du vill | Trycker du på |
|------------------------------|---|
| Titta på en bildruta i taget | <p>II och tryck sedan på ◀◀/◀◀ eller ▶▶/▶▶.</p> <ul style="list-style-type: none"> ◀◀/◀◀: slowmotion-uppspelning (bakåt). ▶▶/▶▶: slowmotion-uppspelning (framåt). <p>Varje gång du trycker på ◀◀/◀◀ eller ▶▶/▶▶ under en slowmotion-uppspelning ändras hastigheten.</p> |
| Rotera en JPEG-bildfil | <p>↑/↓ när du visar en JPEG-bildfil. Tryck på CLEAR samtidigt som du håller ned SHIFT när du vill återgå till normal visning.</p> |

Tips!

- När du spelar upp filer kan du välja nästa mapp genom att fortsätta att trycka på ▶▶ (→ för JPEG-bildfiler) efter den sista filen i den aktuella mappen, men du kan inte återgå till föregående mapp genom att trycka på ◀◀ (← för JPEG-bildfiler). Om du vill återgå till föregående mapp väljer du den i mapplistan.
- Du kan inte rotera JPEG-bildfiler när du ställer in [JPEG-UPPLÖSNING] i [HDMI-INSTÄLLNING] till [(1920 × 1080i) HD □] eller [(1920 × 1080i) HD] (sid. 51).

Spela upp en specifik titel/kapitel/spår/avsnitt, etc.

Så här väljer du titel-/kapitel-/spår-/avsnitt-/index-/mapp-/filnummer för uppspelning

DVD-V DVD-VR VIDEO CD C D DATA CD

DATA DVD USB

- Tryck på ☺ DISPLAY.
- Välj sökmetsod genom att trycka på ↑/↓ och tryck sedan på ⊕.
 - [TITEL/AVSNITT/SPÅR]
 - [KAPITEL/INDEX]
 - [SPÅR]
 - [MAPP]
 - [FIL]

Exempel: [KAPITEL]
 [** (**)] markeras (** refererar till ett nummer).

Talet inom parentes visar totala antalet titlar, kapitel, spår, index, avsnitt, mappar eller filer.

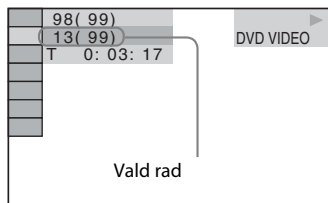
**Obs!**

- Om [MEDIUM] är inställt på [MUSIK/FOTO] och [FIL] inte visas trycker du på ☺ DISPLAY igen.

3 Tryck på ↑/↓ för att välja numret för titeln, kapitlet, spåret, indexet, avsnittet o.s.v. och tryck sedan på ⊕.

Du kan även välja numret genom att trycka på sifferknapparna medan du håller ned SHIFT.

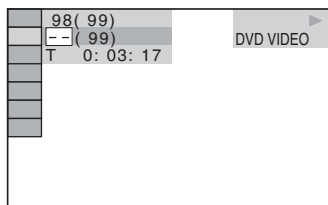

Om du gör fel annullerar du numret genom att trycka på CLEAR samtidigt som du håller ned SHIFT.

Så här väljer du ett avsnitt med hjälp av tidskoden

DVD-V DVD-VR

- Tryck på ☺ DISPLAY.
- Tryck på ↑/↓ för att välja [TID] och tryck sedan på ⊕.
- Ange tidskoden med sifferknapparna samtidigt som du håller ned SHIFT och tryck sedan på ⊕.

Om du till exempel vill hitta avsnittet 2 timmar, 10 minuter och 20 sekunder efter starten: trycker du på 2, 1, 0, 2, 0 ([2:10:20]) samtidigt som du håller ned SHIFT.

Obs!

- Det går inte att söka efter ett avsnitt på en DVD+RW-skiva med tidskoden.

Byta vinkel

DVD-V

Tryck på **ANGLE** under uppspelning för att välja önskad vinkel.

Visning av undertext

DVD-V **DVD-VR**

Tryck på **SUBTITLE** under uppspelning för att välja önskat undertextspråk.

Ändra ljudet

DVD-V **DVD-VR** **VIDEO CD** **CD** **DATA CD****DATA DVD** **USB**

Tryck på **AUDIO** flera gånger för att välja ljudet.

■ DVD-VIDEO

Du kan byta ljudformat eller språk när källan innehåller flera ljudformat eller flerspråkigt ljud. När 4 siffror visas indikerar de språkkoden. Information om kod för språket finns i "Lista över språkkoder" (sid. 67).

Om samma språk visas två eller flera gånger har DVD-VIDEO-skivan spelats in med flera ljudformat.

Exempel:

Dolby Digital 5.1-kanal

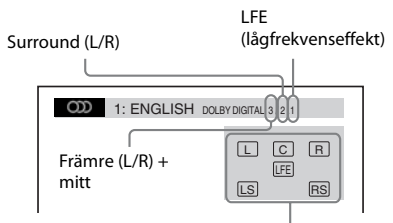

Formatet på det program som spelas upp

■ DVD-VR

Du kan växla mellan ljudspår när en skiva innehåller flera ljudspår.

■ VIDEO-CD/CD/DATA-CD (MP3-fil)/DATA-DVD (MP3-fil)/USB-enhet (ljudfil)

Du kan ändra ljudspåret.

- [STEREO]: Stereoljudet.
- [1/L]: Ljudet från den vänstra kanalen (mono).
- [2/R]: Ljudet från den högra kanalen (mono).

■ DATA-CD (Xvid-videofil)/DATA-DVD (Xvid-videofil)/USB-enhet (Xvid-videofil)

Du kan växla mellan ljudspår när en videofil innehåller flera ljudspår.

■ Super-VC D

Du kan ändra ljudspåret.

- [1:STEREO]: Stereoljudet från ljudspår 1.
- [1:1/L]: Ljudet från den vänstra kanalen från ljudspår 1 (mono).
- [1:2/R]: Ljudet från den högra kanalen från ljudspår 1 (mono).
- [2:STEREO]: Stereoljudet från ljudspår 2.
- [2:1/L]: Ljudet från den vänstra kanalen från ljudspår 2 (mono).
- [2:2/R]: Ljudet från den högra kanalen från ljudspår 2 (mono).

Använda DVD-menyn

DVD-V

När du spelar en DVD-skiva som innehåller flera titlar kan du välja den titel du önskar via DVD TOP MENU.

När du spelar en DVD där du kan välja alternativ som undertextspråk och ljudspråk så väljer du dessa alternativ med hjälp av DVD MENU.

1 Tryck på DVD TOP MENU eller DVD MENU.

- 2 Tryck på ←/↑/↓/→ för att välja det alternativ du önskar spela upp eller ändra och tryck sedan på (+).**

Du kan även välja numret genom att trycka på sifferknapparna medan du håller ned SHIFT.

Så här visar du DVD-menyn på kontrollmenyn

- 1 Tryck på DISPLAY.
- 2 Tryck på ↑/↓ för att välja [SKIVMENY] och sedan på (+).
- 3 Välj [MENY] eller [TOPPMENY] genom att trycka på ↑/↓ och tryck sedan på (+).

Välja en originaltitel eller redigerad titel på en DVD-VR-skiva

DVD-VR

Denna funktion finns bara för DVD-VR-skivor med en skapad spellista.

- 1 Tryck på DISPLAY när systemet är i stoppläge.
- 2 Tryck på ↑/↓ för att välja [ORIGINAL/PLAY LIST] och tryck sedan på (+).
- 3 Tryck på ↑/↓ för att välja en inställning och tryck sedan på (+).
 - [PLAY LIST]: Du kan spela upp titlarna i den befintliga spellistans ordningsföljd.
 - [ORIGINAL]: Du kan spela upp titlarna som de ursprungligen spelades in.

Välja uppspelningsläge

Spela upp spår i programmerad ordning

(Programmerad uppspelning)

Du kan spela upp innehållet på en skiva i önskad ordning genom att skapa ett eget program med uppspelningsordning för spår. Ett program kan bestå av upp till 99 spår.

- 1 Tryck på DISPLAY.
- 2 Tryck på ↑/↓ för att välja [PROGRAM] och tryck därefter på (+).
- 3 Tryck på ↑/↓ för att välja [INST. →] och tryck därefter på (+).

Total uppspelningstid för de spår som finns med i programmet

| PROGRAM | | 0: 00:00 |
|-------------|----|----------|
| RADERA ALLA | | |
| 1. SPÅR | -- | -- |
| 2. SPÅR | -- | 01 |
| 3. SPÅR | -- | 02 |
| 4. SPÅR | -- | 03 |
| 5. SPÅR | -- | 04 |
| 6. SPÅR | -- | 05 |
| 7. SPÅR | -- | 06 |

Spår på en skiva

- 4 Tryck på →.

Markören flyttas till spårraden [T] (i det här fallet spår [01]).

| PROGRAM | | 0: 00:00 |
|-------------|----|----------|
| RADERA ALLA | | |
| 1. SPÅR | -- | -- |
| 2. SPÅR | -- | 01 |
| 3. SPÅR | -- | 02 |
| 4. SPÅR | -- | 03 |
| 5. SPÅR | -- | 04 |
| 6. SPÅR | -- | 05 |
| 7. SPÅR | -- | 06 |

5 Välj det spår du vill ha med i programmet.

Exempel Så här ställer du spår 2 som det första programmerade spåret

Välj [02] under [T] genom att trycka på \uparrow/\downarrow och tryck sedan på \oplus .

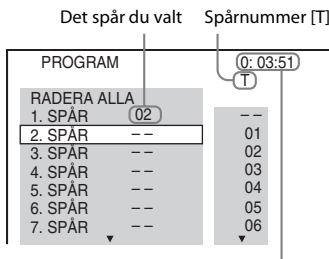

Total uppspelningstid för de spår som finns med i programmet

6 Om du vill programmera fler spår upprepar du steg 4 och 5.

7 Tryck på \blacktriangleright för att starta programmerad uppspelning.

Så här återgår du till normal uppspelning

Tryck på CLEAR samtidigt som du håller ned SHIFT när displayen för programinställning inte visas på TV-skärmen, eller välj [AV] i steg 3. Om du vill spela upp samma program igen väljer du [PÅ] i steg 3 och trycker på \oplus .

Ändra eller avbryta ett program

1 Följ steg 1 till och med 3 i Spela upp spår i programmerad ordning.

2 Markera programnumret för det spår du vill ändra eller avbryta med \uparrow/\downarrow .

Tryck på CLEAR samtidigt som du håller ned SHIFT om du vill radera spåret från programmet.

3 Följ steg 5 i Spela upp spår i programmerad ordning för ny programmering.

Om du vill avbryta ett program väljer du [-] under [T] och trycker sedan på \oplus .

Avbryta alla spår i programmet

1 Följ steg 1 till och med 3 i Spela upp spår i programmerad ordning.

2 Tryck på \uparrow och välj [RADERA ALLA] och tryck sedan på \oplus .

Spela upp spår i slumpmässig ordning

(Slumpmässig uppspelning)

VIDEO CD C D DATA CD DATA DVD USB

Obs!

• Samma låt kan spelas flera gånger när du spelar MP3-filer.

1 Tryck på ☺ DISPLAY under uppspelning.

2 Tryck på \uparrow/\downarrow för att välja ☺☺ [SLUMPMÄSSIG] och tryck sedan på \oplus .

3 Tryck på \uparrow/\downarrow för att välja det alternativ du vill spela slumpvis.

■ VIDEO-CD/CD

- [AV]: Av.
- [SPÅR]: Du kan spela upp spår på skivan slumpvis.

■ Under programmerad uppspelning

- [AV]: Av.
- [PÅ]: Du kan spela upp spår valda i programmerad uppspelning slumpvis.

■ DATA-CD (endast ljudfiler)/DATA-DVD (endast ljudfiler)/USB-enhet (endast ljudfiler)

- [AV]: Av.
- [PÅ (MUSIK)]: Du kan spela upp ljudfiler i mappen på den aktuella skivan/USB-enheten i slumpmässig ordning. Ljudfilerna i den första mappen spelas upp i slumpmässig ordning om ingen mapp valts.

4 Tryck på \oplus för att starta slumpmässig uppspelning.

Så här återgår du till normal uppspelning

Tryck på CLEAR samtidigt som du håller ned SHIFT eller välj [AV] i steg 3.

Obs!

• Du kan inte använda Slumpmässig uppspelning med en VIDEO-CD eller Super-VCD med PBC-uppspelning.

Spela upprepade gånger

(Repeterad uppspelning (repetering))

DVD-V

DVD-VR

VIDEO CD



C D



DATA CD

DATA DVD

USB

1 Tryck på  DISPLAY under uppspelning.

2 Tryck på  för att välja  [REPETERA] och tryck sedan på .

3 Tryck på  för att välja det som ska repeteras och tryck sedan på .

■ DVD-VIDEO/DVD-VR

- [AV]: Av.
- [SKIVA]: Du kan repetera alla titlarna på skivan.
- [TITEL]: Du kan repetera den aktuella titeln på en skiva.
- [KAPITEL]: Du kan repetera det aktuella kapitlet på en skiva.

■ VIDEO-CD/CD

- [AV]: Av.
- [SKIVA]: Du kan repetera alla spår på skivan.
- [SPÅR]: Du kan repetera det aktuella spåret.

■ DATA-CD/DATA-DVD/USB-enhet

- [AV]: Av.
- [SKIVA] (Endast DATA-CD/DATA-DVD): Du kan repetera alla mappar på skivan.
- [MINNE] (Endast USB-enhet): Du kan repetera alla mapparna på USB-enheten.
- [MAPP]: Du kan repetera den aktuella mappen.
- [SPÅR] (Endast ljudfiler): Du kan repetera den aktuella filen.
- [FIL] (Endast videofiler): Du kan repetera den aktuella filen.

4 Tryck på  för att starta repeterad uppspelning (repetering).

Så här återgår du till normal uppspelning

Tryck på CLEAR samtidigt som du håller ned SHIFT eller välj [AV] i steg 3.

Obs!

- Du kan inte använda Repeterad uppspelning (repetering) med en VIDEO-CD eller Super-VCD med PBC-uppspelning.



Välja en effekt för bildspelet



DATA CD

DATA DVD

USB

1 Tryck flera gånger på  DISPLAY tills  [EFFEKT] visas på kontrollmenyn.

2 Tryck på  för att välja  [EFFEKT] och tryck sedan på .

3 Tryck på  för att välja en inställning och tryck sedan på .

- [TYP 1]: JPEG-bildfilen kommer in uppifrån och ned på TV-skärmen.
- [TYP 2]: JPEG-bildfilen sträcker sig från vänster till höger på TV-skärmen.
- [TYP 3]: JPEG-bildfilen sträcker sig från mitten av TV-skärmen.
- [TYP 4]: JPEG-bildfilerna roterar slumpvis genom effekterna.
- [TYP 5]: Nästa JPEG-bildfil glider över den föregående bilden.
- [AV]: Av.

Obs!

- Inställningen [EFFEKT] gäller inte om [JPEG-UPPLÖSNING] i [HDMI-INSTÄLLNING] har inställningen [(1920 × 1080i) HD] eller [(1920 × 1080i) HD] (sid. 51).
- Inställningen [EFFEKT] kan inte väljas när du spelar en skiva som inte innehåller JPEG-bildfiler eller en USB-enhet, eller när [MEDIUM] har en inställning som inte stöder JPEG-bildfiler.

Ange bildspelets varaktighet

DATA CD DATA DVD USB

- 1 Tryck flera gånger på DISPLAY tills [INTERVALL] visas på kontrollmenyn.
- 2 Tryck på \uparrow/\downarrow för att välja [INTERVALL] och tryck sedan på \oplus .
- 3 Tryck på \uparrow/\downarrow för att välja en inställning och tryck sedan på \oplus .
 - [NORMAL]: Bildspelelsbilder visas under standardvaraktigheten.
 - [SNABB]: Du kan ställa in varaktigheten till kortare än [NORMAL].
 - [LÅNGSAM 1]: Du kan ställa in varaktigheten till längre än [NORMAL].
 - [LÅNGSAM 2]: Du kan ställa in varaktigheten till längre än [LÅNGSAM 1].

Obs!

- Det kan ta längre tid för vissa JPEG-bildfiler att visas än det alternativ du valde, särskilt progressiva JPEG-bildfiler eller JPEG-bildfiler på 3000000 bildpunkter eller mer.
- Inställningen [INTERVALL] kan inte väljas när du spelar en skiva som inte innehåller JPEG-bildfiler eller en USB-enhet, eller när [MEDIUM] har en inställning som inte stöder JPEG-bildfiler.

Visa ett bildspel med ljud

DATA CD DATA DVD

- 1 Förbered en mapp på en skiva som innehåller både MP3-filer och JPEG-bildfiler.

MP3-filerna och JPEG-bildfilerna får inte ligga i olika mappar. Information om hur du ställer i ordning skivan finns i anvisningarna till din dator, programvara etc.
- 2 Tryck på DISPLAY.
- 3 Tryck på \uparrow/\downarrow för att välja [MEDIUM] och tryck sedan på \oplus .

- 4 Om [MUSIK/FOTO] har valts går du till steg 5. Om något annat än [MUSIK/FOTO] har valts trycker du på \uparrow/\downarrow för att välja [MUSIK/FOTO] och sedan på \oplus .
- 5 Om mapplistan inte visas trycker du på DVD MENU.

Du kan slå på/av mapplistan genom att trycka upprepade gånger på DVD MENU.
- 6 Tryck på \uparrow/\downarrow för att välja önskad mapp och tryck på \blacktriangleright .

Obs!

- Om du spelar upp en stor MP3-fil och visar en stor JPEG-bildfil samtidigt kan ljudet hoppa. Sony rekommenderar att du ställer in MP3-bithastigheten på 128 kbit/s eller lägre när du skapar filen. Om ljudet ändå hoppar reducerar du storleken på JPEG-bildfilen.

Visa informationen från en skiva/USB-enhet

Visa information om uppspelning

DVD-V DVD-VR VIDEO CD C D DATA CD

DATA DVD USB

Tryck flera gånger på TIME/TEXT under uppspelning.

Information på TV-skärmen

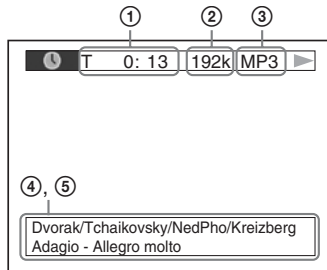

- ① [T **:**:*/C **:**:*/D **:**:**]

Uppspelningstid för aktuellt alternativ
T står för titel/spår, C står för kapitel och D för skiva.

[T-**:**:*/C-**:**:*/D-**:**:*]

Återstående tid för aktuellt alternativ
T står för titel/spår, C står för kapitel och D
för skiva.

[**:**]**

Uppspelningstid för det aktuella avsnittet/
den aktuella videofilen

② Bithastighet

Visas när en ljudfil spelas upp.

③ Filtyp

Visas när en ljud-/videofil spelas upp.

④ Mapp-/filnamn

Visas när en ljudfil/JPEG-bildfil/videofil
spelas upp.

Om en MP3-fil har en ID3-etikett visas
ett albumnamn eller titelnamn från
ID3-etikettinformationen.

Systemet stöder ID3 version 1.0/1.1/2.2/2.3.
ID3 version 2.2/2.3-etikettinformation
visas om både ID3 version 1.0/1.1- och
version 2.2/2.3-etiketter används för en
MP3-fil.

⑤ Textinformation

DVD-/CD-texten visas bara om texten
är inspelad på skivan. Du kan inte ändra
texten. Om skivan inte innehåller någon
text visas NO TEXT.

Obs!

- Beroende på vilken källa som spelas upp kan systemet bara visa ett begränsat antal tecken. För vissa källor kan inte alla tecken i texten visas.

Information i frontpanelens teckenfönster

Varje gång du trycker på TIME/TEXT under
uppspelningen visas följande information.
Vissa av de alternativ som visas kan försvinna
efter några sekunder.

■ DVD-VIDEO/DVD-VR

- ① Uppspelningstid för den aktuella titeln
- ② Återstående tid för den aktuella titeln
- ③ Speltid för det aktuella kapitlet
- ④ Återstående tid för det aktuella kapitlet
- ⑤ Skivnamn
- ⑥ Titel och kapitel

■ VIDEO-CD (med PBC-funktioner)/Super VCD (med PBC-funktioner)

- ① Uppspelningstid för aktuellt alternativ
- ② Skivnamn
- ③ Avsnittsnummer

■ VIDEO-CD (utan PBC-funktioner)/CD

- ① Uppspelningstid för det aktuella spåret
 - ② Återstående tid för det aktuella spåret
 - ③ Uppspelningstid för skivan
 - ④ Återstående tid för skivan
 - ⑤ Spårnamn
 - ⑥ Spår och index*
- * Endast VIDEO-CD.

■ Super VCD (utan PBC-funktioner)

- ① Uppspelningstid för det aktuella spåret
- ② Spårtext
- ③ Spår- och indexnummer

■ DATA-CD/DATA-DVD/USB-enhet (ljudfil)

- ① Uppspelningstid och nummer för det aktuella spåret
- ② Spårnamn (filnamn)*

- * Om en MP3-fil har en ID3-etikett visas ett titelnamn från ID3-etikettinformationen.
Systemet stöder ID3 version 1.0/1.1/2.2/2.3.
ID3 version 2.2/2.3-etikettinformation visas om både ID3 version 1.0/1.1- och version 2.2/2.3-etiketter används för en MP3-fil.

■ DATA-CD (videofil)/DATA-DVD (videofil)/USB-enhet (videofil)

- ① Uppspelningstid för den aktuella filen
- ② Aktuellt filnamn
- ③ Aktuellt album och filnummer

Obs!

- Systemet kan bara visa den första nivån med DVD/CD-text som exempelvis skivnamn eller titel.
- Beroende på texten kan det hända att skivans eller spårets namn inte visas.
- Speltiden för MP3-filer och videofiler kanske inte visas korrekt.

Visa datuminformationen för en JPEG-bildfil

DATA CD **DATA DVD** **USB**

Du kan granska datuminformationen under uppspelning när Exif*-etiketten registrerats i JPEG-bildfilen.

Tryck upprepade gånger på  **DISPLAY** tills

 **[DATUM]** visas på kontrollmenyn.

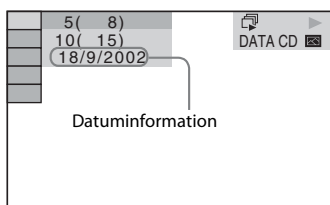

* Exchangeable Image File Format är ett bildformat för digitalkameror som definierats av Japan Electronics and Information Technology Industries Association (JEITA).

Spela upp ljud/video från en ansluten komponent

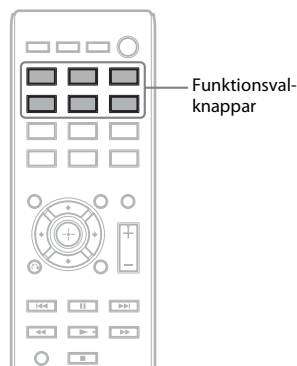

1 Använd funktionsvalknapparna för att välja önskad funktion.

Valt alternativ visas i frontpanelens teckenfönster.

| Knapp | Källa |
|--------|------------------------------|
| DVD/CD | Skiva som spelas av systemet |
| FM | FM-radio |
| USB | USB-enhet |
| TV | TV eller digitalbox |

Du kan även välja önskad funktion genom att trycka flera gånger på FUNCTION.

2 Förbered källan.

- DVD/CD: Sätt en skiva i enheten (sid. 28).
- FM: Välj ett radioprogram (sid. 39).
- USB: Anslut en USB-enhet direkt (sid. 28).
- TV: Välj en kanal på TV:n eller digitalboxen.

3 Använd den anslutna komponenten.

Om du vill använda digitalboxen väljer du digitalboxens ingång via den anslutna TV:n.

Förinställa radiostationer

Du kan ställa in 20 FM-stationer som förinställda kanaler.

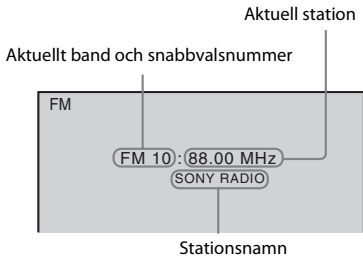

- 1 Tryck på FM.**
- 2 Tryck på och håll ner TUNING +/- tills den automatiska sökningen börjar.**
Avsökningen avbryts när systemet hittar en station.
- 3 Tryck på SYSTEM MENU.**
- 4 Tryck på \uparrow/\downarrow för att välja MEMORY.**
- 5 Tryck på \oplus eller \rightarrow .**
Ett förinställt nummer visas i frontpanelens teckenfönster.



- 6 Tryck på \uparrow/\downarrow för att välja önskat förinställt nummer.**

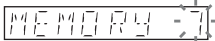

- 7 Tryck på \oplus .**
COMPLETE visas i frontpanelens teckenfönster och stationen lagras.
- 8 Upprepa steg 2 till 7 för att lagra andra stationer.**
- 9 Tryck på SYSTEM MENU.**

Ändra ett förinställt nummer

Välj önskat snabbvalsnummer genom att trycka på PRESET +/- (sid. 39) och utför sedan proceduren från steg 3.

Lyssna på radio

Ställ först in radiostationer i förväg i systemets minne (se Förinställa radiostationer (sid. 39)).

- 1 Tryck på FM.**
- 2 Tryck på PRESET +/- upprepade gånger för att välja den förinställda stationen.**
- 3 Justera volymen genom att trycka på VOLUME +/-.**

Ställa in radiostationer vars frekvenser du känner till

Tryck på D.TUNING i steg 2, tryck på sifferknapparna medan du håller ned SHIFT för att välja frekvenserna och tryck sedan på \oplus .

Lyssna på ej förinställda radiostationer

Använd manuell eller automatisk inställning i steg 2.

För manuell inställning trycker du på TUNING +/- upprepade gånger. För automatisk inställning håller du ner TUNING +/- . Den automatiska inställningen stoppar automatiskt när systemet tar emot en radiostation. För att stoppa den automatiska inställningen manuellt trycker du på TUNING +/- eller ■.

Om ett FM-program innehåller mycket brus

Om ett FM-program innehåller mycket brus kan du välja monomottagning. Du får inget stereoljud, men mottagningen blir bättre.

- 1 Tryck på SYSTEM MENU.**
- 2 Tryck på \uparrow/\downarrow för att välja FM MODE.**

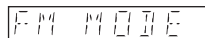

- 3 Tryck på \oplus eller \rightarrow .**

4 Tryck på ↑/↓ för att välja MONO.

- "STEREO": Stereomottagning.
- "MONO": Monomottagning.

5 Tryck på ⊕.

6 Tryck på SYSTEM MENU.

Visa stationens namn eller frekvens i frontpanelens teckenfönster

Du kan kontrollera stationens namn eller frekvens i frontpanelens teckenfönster. De första åtta bokstäverna i stationens namn visas.

Tryck på TIME/TEXT.

Varje gång du trycker på TIME/TEXT ändras visningen enligt följande.

När stationsnamnet tas emot via RDS-funktionen

- ① Stationsnamn
Exempel "SONY FM"
- ② Frekvens
Exempel "12 87.50"
- ③ FM MODE-inställningen
Exempel "STEREO"

När stationens namn inte är inställt

- ① Frekvens
Exempel "12 87.50"
- ② FM MODE-inställningen
Exempel "STEREO"

Använda RDS (Radio Data System)

Vad är Radio Data System?

RDS (Radio Data System) är en sändningstjänst som gör det möjligt för radiostationer att sända tilläggsinformation vid sidan av den vanliga programsignalen. Den här mottagaren har praktiska RDS-funktioner, t.ex. visning av stationens namn.

Ta emot RDS-sändningar

Välj en station.

När du ställer in en station som har RDS-tjänster så visas stationsnamnet* i frontpanelens teckenfönster.

- * Om ingen RDS-sändning tas emot så visas inte stationsnamnet i frontpanelens teckenfönster.

Obs!

- Alla FM-stationer tillhandahåller inte RDS-tjänsten eller samma typ av tjänster. Om du inte är bekant med RDS-tjänster frågar du de lokala radiostationerna om mer information och tillgänglighet i ditt område.

Välja den effekt som passar källan

Systemet har sex förprogrammerade ljudlägen som passar olika källor och uppspelningssituationer. Du kan uppnå maximal ljudeffekt för den ursprungliga ljudkällan genom att välja något av ljudlägena.

Tryck flera gånger på SOUND MODE tills önskat läge visas i frontpanelens teckenfönster.

- “**STANDARD**”: En ljudeffekt som passar filmer eller musik, beroende på källan, väljs automatisk.
- “**CLEAR VOICE**”: Dialogoptimering används för röster när ljudet återges.
- “**MOVIE**”: Ljudet är anpassat för filmer. Om ursprungskällan har två kanaler simuleras surround-ljud med hjälp av avkodningssystemet Dolby Pro Logic och alla högtalare används.
- “**HI-FI**”: Ljudet är anpassat för musik. Du kan njuta av rätt ljud för den ursprungliga källan.
- “**BGM**”: Samma ljud matas ut i hela rummet. Du kan till exempel använda det här läget i en stor festsal.
- “**2CH STEREO**”: Ljudet matas ut från de främre högtalarna och subwoofern oavsett det ursprungliga antalet kanaler. Om ursprungskällan har flera kanaler mixas den automatiskt ned till två kanaler.

Obs!

- Beroende på källan så kanske ljudläget inte är effektivt.

Använda funktionen Kontroll för HDMI för BRAVIA Sync

Den här funktionen är endast tillgänglig på TV-apparater med BRAVIA Sync-funktionen. Genom att ansluta Sony-komponenter som är kompatibla med funktionen Kontroll för HDMI med en HDMI-kabel, förenklas användningen enligt nedanstående:

- Systemavstängning (sid. 42)
- System för uppspelning med en knapptryckning (sid. 43)
- Teaterläge (sid. 43)
- Systemets ljudstyrning (sid. 43)
- Audio Return Channel (sid. 43)
- Enkel fjärrkontrollsmanövrering (sid. 43)
- Språket följer med (sid. 43)

Kontroll för HDMI är en ömsesidig funktionsstandard som används av CEC (Consumer Electronics Control) för HDMI (High-Definition Multimedia Interface).

Obs!













- Beroende på vilken komponent som har anslutits fungerar kanske inte funktionen Kontroll för HDMI. Läs komponentens bruksanvisning.

Förbereda funktionen Kontroll för HDMI

(Kontroll för HDMI – Enkel inställning)

Om TV:n är kompatibel med Kontroll för HDMI – Enkel inställningsfunktion, kan du ställa in systemets [KONTROLL FÖR HDMI]-funktion automatiskt genom att ställa in TV:n. Mer information finns i TV:ns bruksanvisning.

Om TV:n inte är kompatibel med funktionen Kontroll för HDMI – Enkel inställning ställer du manuellt in funktionen Kontroll för HDMI för systemet och TV:n.

- 1** Kontrollera att systemet och TV:n är anslutna med en HDMI-kabel.
- 2** Starta TV:n och tryck på  för att starta systemet.
- 3** Ställ om ingångsväljaren på TV:n så att HDMI-signalen från systemet visas på TV-skärmen.
- 4** Ställ in funktionen Kontroll för HDMI på TV:n.
Information om inställning av TV:n finns i bruksanvisningen till TV:n.
- 5** Tryck på DVD/CD på systemet.
- 6** Tryck på  DISPLAY när systemet är i stoppläge.
- 7** Tryck på  för att välja  [INSTÄLLNINGAR] och tryck sedan på .
- 8** Tryck på  för att välja [ANPASSAD] och tryck sedan på .
- 9** Tryck på  för att välja [HDMI-INSTÄLLNING] och tryck sedan på .
- 10** Tryck på  för att välja [KONTROLL FÖR HDMI] och tryck sedan på .
- 11** Tryck på  för att välja [PÅ] och tryck sedan på .

Stänga av systemet med TV:n

(Systemavstängning)

När du stänger av TV:n med POWER-knappen på TV:ns fjärrkontroll eller TV  på systemets fjärrkontroll, stängs systemet av automatiskt.

Obs!

- Denna funktion beror på inställningarna för din TV. Mer information finns i TV:ns bruksanvisning.
- Beroende på systemets status (t.ex. när du spelar en CD-skiva eller när du lyssnar på radio) stängs systemet kanske inte av automatiskt.

Titta på DVD med en enda knapptryckning

(System för uppspelning med en knapptryckning)

Tryck på ONE-TOUCH PLAY.

TV:n startas, TV-funktionen ställs in till HDMI-ingången som systemet är anslutet till och en skiva spelas upp automatiskt.

Funktionen Systemets ljudkontroll aktiveras också automatiskt.

Använda teaterläget

(Teaterläge)

Om din TV är kompatibel med teaterläge kan du åtnjuta optimal bild- och ljudkvalitet lämplig för filmer, och funktionen Systemets ljudkontroll aktiveras automatiskt.

Tryck på THEATRE.

Obs!

- Beroende på din TV kanske den här funktionen inte fungerar.

Lyssna på TV-ljud från systemets högtalare

(Systemets ljudstyrning)

Om du vill använda den här funktionen ansluter du systemet och TV:n med en SCART (EURO AV)-kabel och en HDMI-kabel (sid. 21).

Tryck på för att starta systemet när din TV är igång.

Funktionen Systemets ljudstyrning aktiveras. TV-ljudet matas ut från systemhögtalarna och volymen på TV-högtalarna sänks automatiskt.

Obs!

- Medan TV:n är i PAP-läge (picture and picture) fungerar inte systemets ljudkontroll. När TV:n lämnar PAP-läge, återgår TV:ns utmatningsmetod till den som föregick PAP-läget.
- När du startar systemet genom att trycka på funktionsvalknappen, kan det hända att bild och ljud inte stämmer överens.

- När du ändrar systemets volym visas volymnivån på TV-skärmen, beroende på TV. Om volymen visas kan volymnivåerna som visas på TV-skärmen och i frontpanelens teckenfönster på systemet vara olika.

Tips!

- Du kan också använda systemets ljudstyrning via TV-menyn.
- Du kan manövrera systemets volym och ljudavstängning via TV:ns fjärrkontroll.

Ta emot TV:ns digitala ljudsignal

(Audio Return Channel)

Systemet kan ta emot TV:ns digitala ljudsignal via en HDMI-kabel om TV:n är kompatibel med funktionen Audio Return Channel. Du kan lyssna på ljudet från TV:n via systemet genom att bara använda en HDMI-kabel. Information finns i [AUDIO RETURN CHANNEL] (sid. 51).

Manövrera systemet via TV:ns fjärrkontroll

(Enkel fjärrkontrollsmanövrering)

Du kan manövrera systemets grundläggande funktioner via TV:ns fjärrkontroll när systemets utgående videosignaler visas på TV-skärmen. Mer information finns i TV:ns bruksanvisning.

Ändra språket för systemets skärmtext så att den synkroniseras med TV:n

(Språket följer med)

När du ändrar språket för TV:ns skärmtext ändras även systemets språk för skärmtext.

Obs!

- När systemets skärmtext visas fungerar dock inte denna funktion.

Överföra låtar till en USB-enhet

Du kan överföra låtar från en ljud-CD eller radioprogram till en USB-enhet genom att koda dem i MP3-format. Du kan också överföra MP3-filer från en DATA-CD-/DATA-DVD-skiva till en USB-enhet.

Information om anslutning till USB-enheten finns i Spela upp filer på en skiva/USB-enhet (sid. 28).

Överförd musik är begränsad till endast privat användning. Användning av musiken utöver begränsningen kräver tillstånd från upphovsrättsinnehavarna.

Anmärkningar om USB-överföring

- Koppla inte ihop enheten och USB-enheten genom ett USB-nav.
- Se till att det finns tillräckligt med utrymme på USB-enheten för överföring.
- Koppla inte bort USB-enheten medan överföring pågår.
- När du överför spår från en CD spelas spåren in som MP3-filer på 128 kbps.
- När du överför MP3-filer från en DATA-CD-/DATA-DVD-skiva överförs MP3-filerna med samma bithastighet som de ursprungliga MP3-filerna.
- När du överför ett radioprogram spelas ljudet in som en MP3-fil på 128 kbps.
- CD-textinformation överförs inte i de MP3-filer som skapats.
- Om du avbryter överföringen från en CD halvvägs raderas den MP3-fil som höll på att skapas.
- Överföringen stoppas automatiskt om:
 - minnesutrymmet på USB-enheten tar slut under överföringen.
 - antalet mappar på USB-enheten når gränsen för det antal som systemet kan känna igen.
- Du kan lagra upp till 150 filer i en mapp.
- Du kan lagra upp till 199 mappar på samma USB-enhet.

- Om det redan finns en mapp eller fil med samma namn på den USB-enhet du överför till, läggs ett sekvensnummer till efter namnet och den ursprungliga mappen eller filen skrivs inte över.

Välja överföringsdestination för USB-enheten

Du kan välja minnesnummer för överföringen beroende på USB-enhet.

Tryck på MEM SEL.

Valt minnesnummer

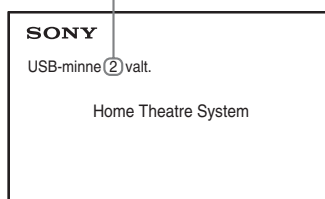

Obs!

- När minnet inte kan väljas visas [Går ej att genomföra.] på TV-skärmen.
- Minnesnumret ändras beroende på USB-enheten.
- Välj en överföringsdestination innan överföringen.

Regler för hur filer och mappar skapas

Vid överföring till en USB-enhet skapas mappen MUSIC direkt under ROOT. Mappar och filer genereras i mappen MUSIC på följande sätt enligt överföringsmetod och källa.

- Vid överföring av flera spår på en ljud-CD eller flera MP3-filer till en DATA CD/DATA-DVD

| Källa | Mappnamn | Filnamn |
|----------|---|------------------------|
| MP3 | Samma som överföringskällan ¹⁾ | |
| Audio-CD | FLDR001 ²⁾ | TRACK001 ³⁾ |

- Överföring av ett enstaka spår på en ljud-CD eller en enstaka MP3-fil till en DATA-CD/DATA-DVD

| Källa | Mappnamn | Filnamn |
|----------|------------------------|---|
| MP3 | REC1-MP3 ⁴⁾ | Samma som överföringskällan ¹⁾ |
| Audio-CD | REC1-CD ⁴⁾ | TRACK001 ³⁾ |

- Vid överföring av ett radioprogram

| Mappnamn | Filnamn |
|---------------------|------------------------|
| FM001 ⁴⁾ | TRACK001 ³⁾ |

- ¹⁾Upp till 64 tecken av namnet anges (inklusive fylltillägget).
- ²⁾Mappar anges därefter i numerisk ordning.
- ³⁾Filer anges därefter i numerisk ordning.
- ⁴⁾En ny fil överförs till mappen REC1-MP3 eller REC1-CD varje gång ensöversöring utförs.

Överföra spår på en ljud-CD eller MP3-filer på en DATA-CD/DATA-DVD till en USB-enhet

- 1 Sätt in ljud-CD/DATA-CD/DATA-DVD.
- 2 Tryck på DISPLAY när systemet är i stoppläge.
- 3 Tryck på för att välja [USB-ÖVERFÖRING] och tryck sedan på .

■ För en ljud-CD

Tryck på och hoppa till steg 5.

■ För en DATA-CD/DATA-DVD-skiva
Följ nästa steg.

- 4 Tryck på för att välja [SPÅR] eller [MAPP] och tryck sedan på .
 - [SPÅR]: Spårlistan visas. Tryck på för att välja önskad mapp och tryck sedan på .
 - [MAPP]: Mapparna som lagrades på DATA-CD-/DATA-DVD-skivan visas. Du kan överföra alla MP3-filer i mappen.

- 5 Tryck på för att välja [■ ALLA] (för en ljud-CD) eller [ALLA] (för en DATA-CD/DATA-DVD) och tryck på .

Avmarkera alla spår genom att välja [ALLA] och tryck sedan på .

- 6 Tryck på för att välja [START] och tryck sedan på . Om du vill avbryta överföringen trycker du på ■.

Så här väljer du alla MP3-filer/mappar

Tryck på för att markera spår/MP3-filen/mappen och tryck sedan på för att lägga till ett kryss i steg 5.

Annullera markeringen genom att markera spår/MP3-filen/mappen och tryck sedan på för att ta bort krysset.

■ För en ljud-CD

Återstående utrymme på USB-enheten

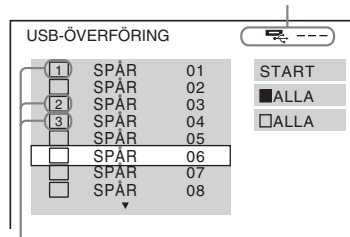

Spår som ska överföras

■ För en DATA-CD/DATA-DVD-skiva

Återstående utrymme på USB-enheten

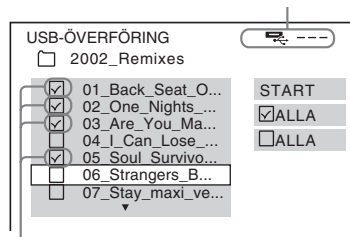

MP3-filer-/mappar som ska överföras

Överföring med en knapptryckning

Du överför enkelt spår/MP3-filer till en USB-enhet genom att använda REC TO USB.

- 1 Sätt in ljud-CD/DATA-CD/DATA-DVD.
- 2 Tryck på ■. Om du vill överföra alla spår går du till steg 4. Om du vill överföra ett enskilt spår följer du nästa steg.
- 3 Välj önskat spår/MP3-fil och tryck på .

4 Tryck på REC TO USB på enheten.

REC TO USB tänds och READING visas i frontpanelens teckenfönster. Sedan visas PUSH PLAY och USB-enhetens återstående utrymme växelvis i frontpanelens teckenfönster.

5 Tryck på ► för att starta överföringen.

När överföringen är klar visas COMPLETE i frontpanelens teckenfönster och uppspelningen av skivan och USB-enheten stoppas automatiskt.

Om du vill avbryta överföringen trycker du på ■.

Överföra ett radioprogram

Du kan överföra ett radioprogram som du lyssnat på till en USB-enhet.

1 Tryck på FM.

2 Välj radiostation genom att trycka på PRESET +/- eller TUNING +/-.

3 Tryck på REC TO USB på enheten.

REC TO USB tänds och PLEASE WAIT visas i frontpanelens teckenfönster. Sedan visas PUSH PLAY och USB-enhetens återstående utrymme växelvis i frontpanelens teckenfönster.

4 Tryck på ► för att starta överföringen.

5 Tryck på ■ för att stoppa överföringen.

Så här skapar du en ny MP3-fil under överföringen

Tryck på REC TO USB under överföringen.

I teckenfönstret visas NEW TRK och överföringen fortsätter i en ny MP3-fil när du trycker på REC TO USB.

Om du trycker på REC TO USB igen inom några sekunder kan inte en ny MP3-fil skapas.

Obs!

- När en ny MP3-fil skapas inaktiveras överföringen tillfälligt.

Tips!

- En ny MP3-fil skapas automatiskt cirka 1 timme efter överföringen.

Ta bort ljudfiler från en USB-enhet

Du kan ta bort ljudfiler (.mp3, .wma eller .m4a) på USB-enheten.

1 Tryck på USB.

2 Tryck på ↑/↓ för att välja en mapp.

3 Välj en eller flera ljudfiler.

■ Radera samtliga ljudfiler i en mapp

Tryck på CLEAR samtidigt som du håller ned SHIFT.

■ Radera en ljudfil

Tryck på ⊕ och tryck på ↑/↓ för att välja önskad ljudfil. Tryck sedan på CLEAR medan du håller ned SHIFT.

4 Tryck på ←/→ för att välja [JA] och tryck sedan på ⊕.

Om du vill avbryta väljer du [NEJ] och trycker sedan på ⊕.

Obs!

- Avlägsna inte USB-enheten medan borttagningen pågår.
- Om den mapp som ska tas bort innehåller filer som inte är i ljudformat eller undermappar, tas de bort från listan på TV-skärmen, men raderas inte från USB-enheten.

Använda sovtimern

Du kan ställa in systemet att stängas av vid en förinställd tid så att du kan somna medan du lyssnar på musik.

1 Tryck på SYSTEM MENU.

2 Tryck på ↑/↓ för att välja SLEEP och tryck sedan på ⊕ eller →.

Valt alternativ visas i frontpanelens teckenfönster.

3 Tryck på ↑/↓ för att välja en inställning och tryck sedan på ⊕.

Visningen av minuter (återstående tid) ändras med 10 minuter.

4 Tryck på SYSTEM MENU.

Justera fördröjningen mellan bild och ljud

[A/V SYNC]



Om ljudet inte överensstämmer med bilderna på TV-skärmen kan du justera fördröjningen mellan bild och ljud.

- 1 Tryck på DISPLAY.
- 2 Tryck på för att välja [A/V SYNC] och tryck sedan på .
- 3 Tryck på för att välja en inställning och tryck sedan på .
 - [AV]: Av.
 - [PÅ]: Du kan justera fördröjningen mellan bilden och ljudet.

Obs!

- Beroende på den ingående ljudströmmen, fungerar kanske inte [A/V SYNC].

Lyssna på multiplexsändningsljud

(DUAL MONO)

Du kan lyssna på multiplexsändningsljud när systemet tar emot eller spelar en Dolby Digital-multiplexsändningssignal.

Obs!

- För att kunna ta emot en Dolby Digital-signal måste du ansluta en TV eller annan komponent till enheten med en digital optisk kabel (sid. 21). Om TV:n är kompatibel med funktionen Audio Return Channel (sid. 43) kan du ta emot en Dolby Digital-signal via en HDMI-kabel.

Tryck på AUDIO flera gånger för att välja ljudsignal.

Valt alternativ visas i frontpanelens teckenfönster.

- “MAIN”: Ljudet för huvudspråket används.
- “SUB”: Ljudet för underspråket används.

- “MAIN+SUB”: Blandat ljud från både huvud- och underspråket används.

Ändra nivån på ljudinsignalen från anslutna komponenter

Du kan förbättra ljuddistortionen från den anslutna komponenten genom att minska nivån på insignalen.

- 1 Tryck på TV.
- 2 Tryck på SYSTEM MENU.
- 3 Tryck på för att välja ATT och tryck sedan på eller .
- 4 Tryck på för att välja en inställning och tryck sedan på .
 - “ON”: Inmatningsnivån minskas.
 - “OFF”: Normal nivå på insignalen.
- 5 Tryck på SYSTEM MENU.

Ändra ljusstyrkan i frontpanelens teckenfönster

- 1 Tryck på SYSTEM MENU.
- 2 Tryck på ↑/↓ för att välja DIMMER och tryck sedan på ⊕ eller →.
Valt alternativ visas i frontpanelens teckenfönster.
- 3 Tryck på ↑/↓ för att välja ljusstyrka i frontpanelens teckenfönster och tryck sedan på ⊕.
 - OFF: Frontpanelens teckenfönster lyser.
 - ON: Frontpanelens teckenfönsters ljusstyrka är svag.
- 4 Tryck på SYSTEM MENU.

Tips!



- För DAV-DZ740 lyser strömindikatorn också svagt när du väljer ON.

Slå på/av visningsläget

Du kan slå på eller av demonstrationen i frontpanelens teckenfönster medan systemet är i standbyläge.

- 1 Tryck på SYSTEM MENU.
- 2 Tryck på ↑/↓ för att välja DEMO och tryck sedan på ⊕ eller →.
Valt alternativ visas i frontpanelens teckenfönster.
- 3 Tryck på ↑/↓ för att välja en inställning och tryck sedan på ⊕.
 - ON: På.
 - OFF: Av.
- 4 Tryck på SYSTEM MENU.

Göra om snabbinställningen

- 1 Tryck på DVD/CD.
- 2 Tryck på  DISPLAY när systemet är i stoppläge.
- 3 Tryck på ↑/↓ för att välja  [INSTÄLLNINGAR] och tryck sedan på ⊕.
- 4 Tryck på ↑/↓ för att välja [SNABB] och tryck sedan på ⊕.
Utför snabbinställningen enligt proceduren i Utföra snabbinställningen (sid. 25).

Ställa in systemet till standbyläge automatiskt

Systemet övergår automatiskt i standbyläge när du inte använder det under 30 minuter och systemet inte spelar upp ljud under 30 minuter. AUTO.STBY börjar blinka i frontpanelens teckenfönster ungefär två minuter innan systemet övergår i standbyläge. Du kan slå på eller stänga av den automatiska standbyfunktionen.

- 1 Tryck på SYSTEM MENU.
- 2 Tryck på ↑/↓ för att välja AUTO.STBY och tryck sedan på ⊕ eller →.
Valt alternativ visas i frontpanelens teckenfönster.
- 3 Tryck på ↑/↓ för att välja inställningen och tryck sedan på ⊕.
 - ON: På.
 - OFF: Av.
- 4 Tryck på SYSTEM MENU.

Göra ytterligare inställningar

Du kan göra olika justeringar för funktioner som t.ex. bild och ljud.

Vilka inställningar som visas varierar beroende på region och modell.

Obs!

- Uppspelningsinställningar lagrade på skivan har prioritet före inställningsdisplayens inställningar och alla beskrivna funktioner kanske inte fungerar.

1 Tryck på DVD/CD.

2 Tryck på DISPLAY när systemet är i stoppläge.

3 Tryck på för att välja [INSTÄLLNINGAR] och tryck sedan på .

4 Tryck på för att välja [ANPASSAD] och tryck sedan på .

5 Tryck på för att välja inställningsalternativet och tryck sedan på .

- [SPRÅKINSTÄLLNING] (sid. 49)
- [VIDEOINSTÄLLNING] (sid. 50)
- [HDMI-INSTÄLLNING] (sid. 50)
- [LJUDINSTÄLLNINGAR] (sid. 51)
- [SYSTEMINSTÄLLNING] (sid. 52)
- [HÖGTALARINSTÄLLN.] (sid. 53)

Exempel: [VIDEOINSTÄLLNING]

Valt alternativ

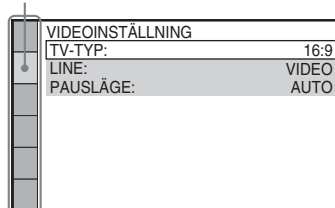

Inställningsalternativ

6 Tryck på för att välja ett alternativ och tryck sedan på .

Alternativen för vald inställning visas.

Exempel: [TV-TYP]

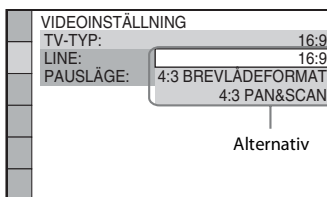

7 Tryck på för att välja en inställning och tryck sedan på .

Alternativet väljs och inställningen är klar.

Exempel: [4:3 BREVLÄDEFORMAT]

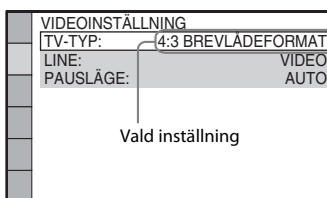

Återställa alla [INSTÄLLNINGAR]

Information om hur du återställer alla [INSTÄLLNINGAR] finns under [ÅTERSTÄLLA] (sid. 53).

Ange språk för skärmtexten eller ljudspåret

[SPRÅKINSTÄLLNING]

Ställ in olika språk för skärmtext eller ljudspår.

■ [SKÄRMTEXT] (Texten på skärmen)

Du kan byta språk för texten på TV-skärmen.

■ [MENY]

Du kan välja önskat språk för skivans kontrollmeny.

■ [LJUD] DVD-V

Du kan ändra språk för ljudspåret. När du väljer [ORIGINAL] väljs skivans prioriterade språk.

■ [UNDERTEXT] DVD-V

Du kan ändra språk för undertexterna på DVD-VIDEO-skivan. När du väljer [AUTO LJUD] ändras språket på undertexten till språket som du valde för ljudspåret.

Obs!

• När du väljer ett språk i [MENY], [LJUD] eller [UNDERTEXT] som inte finns inspelat på DVD-VIDEO-skivan väljs automatiskt ett av de inspelade språken (beroende på vilken skiva som spelas, är det inte säkert att språket väljs automatiskt).

Tips!

• Om du väljer [ÖVRIGA →] i [MENY], [LJUD] och [UNDERTEXT] väljer du och anger en språkkod från Lista över språkkoder (sid. 67) med hjälp av sifferknapparna.

Bildinställningar

[VIDEOINSTÄLLNING]

Välj inställningar efter den TV du använder.

■ [TV-TYP]

Du kan välja bildproportioner för den anslutna TV:n.

[16:9]: Välj det här alternativet när du ansluter en bredbilds-TV eller en TV med en bredbildsfunktion.

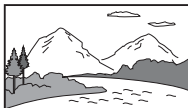

[4:3 BREVLÅDEFORMAT]: Välj det här alternativet när du ansluter en TV med 4:3-skärm. En bild i bredbildsformat med remsor på den övre och nedre delen av TV-skärmen visas.



[4:3 PAN&SCAN]: Välj det här alternativet när du ansluter en TV med 4:3-skärm. En bild i bredbildsformat visas automatiskt på hela skärmen. De delar som inte får plats skärs av.

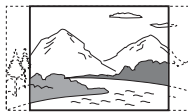

■ [LINE]

Väljer utmatningsmetoden för videosignaler från EURO AV  OUTPUT (TO TV)-uttaget.

[VIDEO]: Systemet sänder videosignaler.

[RGB]: Systemet sänder RGB-signaler.

Obs!

- Om TV:n inte stöder RGB-signaler visas ingen bild på TV-skärmen även om du väljer [RGB]. Se bruksanvisningen till TV:n.
- Du kan inte välja [RGB] när utrustning är ansluten via HDMI. [RGB] växlar automatiskt till [VIDEO] när du slår på utrustning som är ansluten via HDMI.

■ [PAUSLÄGE] DVD-V

(Endast DVD-VIDEO/DVD-R/DVD-RW)

Försätter bilden i pausläge.

[AUTO]: Bilden, inklusive föremål som rör sig dynamiskt, sänds ut utan darrningar. Den här inställningen är avsedd för normal användning. [STILLBILD]: Bilden, inklusive föremål som inte rör sig dynamiskt, sänds ut med hög upplösning.

Inställningar för HDMI

[HDMI-INSTÄLLNING]

■ [HDMI-UPPLÖSNING]

Du kan välja den typ av videosignal som sänds från HDMI OUT-uttaget.

[AUTO (1920 × 1080p)]: Systemet sänder den optimala videosignalen för den anslutna TV:n. [1920 × 1080i]: Systemet sänder 1920 × 1080i*-videosignaler.

[1280 × 720p]: Systemet sänder 1280 × 720p*-videosignaler.

[720 × 480p]**: Systemet sänder 720 × 480p*-videosignaler.

* i: radsprång, p: progressiv

** Beroende på region kan [720 × 480/576p] visas.

■ [KONTROLL FÖR HDMI]

Denna funktion är tillgänglig när du ansluter systemet och en TV som är kompatibel med Kontroll för HDMI-funktionen med en HDMI-kabel.

[AV]: Av.

[PÅ]: På. Alla komponenter som är anslutna med HDMI-kabeln i systemet kan styra varandra.

■ [AUDIO RETURN CHANNEL]

Denna funktion är tillgänglig när du ansluter systemet och en TV som är kompatibel med funktionen Audio Return Channel.

[AUTO]: Systemet kan ta emot TV:ns digitala ljudsignal via en HDMI-kabel.

[Av]: Av.

Obs!

- Den här funktionen är bara tillgänglig när [KONTROLL FÖR HDMI] är inställd på [PÅ].

■ [YCbCr/RGB (HDMI)]

Du kan välja typen av HDMI-utsignal från HDMI OUT-uttaget.

[YCbCr]: Systemet sänder YCbCr-signaler.

[RGB]: Systemet sänder RGB-signaler.

■ [LJUD (HDMI)]

Välj statusen för ljudet som sänds från HDMI OUT-uttaget.

[AV]: Systemet sänder inte ljud från HDMI OUT-uttaget.

[PÅ]: Systemet sänder ljudsignaler genom att omvandla Dolby Digital, DTS eller 96 kHz/24 bitars PCM-signaler till 48 kHz/16 bitars PCM.

Obs!

- Om du ställer in funktionen på något annat än DVD/CD eller USB så sänder systemet inte ljud från HDMI OUT-uttaget även om [LJUD (HDMI)] har inställningen [PÅ].

■ [JPEG-UPPLÖSNING]

Du kan välja upplösning för de JPEG-bildfiler som sänds från HDMI OUT-uttaget.

[SD □]: Systemet sänder med

standardupplösning med en svart ram.

[HD □]: Systemet sänder med HD-upplösning med en svart ram.

[HD]: Systemet sänder med HD-upplösning utan en svart ram.

[(1920 × 1080i) HD □]: Systemet sänder fullskalig HD-upplösning med en svart ram.

[(1920 × 1080i) HD]: Systemet sänder fullskalig HD-upplösning utan en svart ram.

Obs!

- [JPEG-UPPLÖSNING] fungerar bara när du ställer in [TV-TYP] i [VIDEOINSTÄLLNING] på [16:9] och [HDMI-UPPLÖSNING] i [HDMI-INSTÄLLNING] till ett annat värde än [720 × 480p] eller [720 × 480/576p].
- Du kan endast välja [(1920 × 1080i) HD □] eller [(1920 × 1080i) HD] när du har ställt in [HDMI-UPPLÖSNING] under [HDMI-INSTÄLLNING] på [1920 × 1080i].
- HDMI-signalen avbryts tillfälligt när:
 - systemet läser in eller matar ut en DATA-CD- eller DATA-DVD-skiva.
 - du ansluter eller kopplar ur en USB-enhet.

Inställningar för ljudet

[LJUDINSTÄLLNINGAR]

■ [AUDIO DRC] **DVD-V**

Komprimerar ljudspårets dynamiska område. [AUDIO DRC] är lämpligt om man vill titta på film på natten med låg volym.

[AV]: Ingen komprimering av dynamiskt område.
[STANDARD]: Systemet återskapar ljudspåret med den sortens dynamiskt område som inspelningsteknikern avsåg.

[MAX]: Systemet komprimerar dynamiskt område till fullt.

Obs!

- [AUDIO DRC] fungerar bara för Dolby Digital.

■ [SPÅRVAL] DVD-V

Ger prioritet åt det ljudspår som har flest antal kanaler när flera ljudformat (PCM-, DTS-, Dolby Digital- eller MPEG-ljud) finns inspelade.

[AV]: Av.

[AUTO]: Systemet väljer ljudspåret automatiskt enligt prioriteringsordningen.

Obs!

- När du väljer [AUTO] kan språket komma att ändras. Inställningen [SPÅRVAL] har högre prioritet än [LJUD]-inställningarna under [SPRÅKINSTÄLLNING] (sid. 49). (Beroende på vilken skiva som spelas kanske den här funktionen inte fungerar.)

Övriga inställningar

**[SYSTEMINSTÄLLNING]****■ [SKÄRMSLÄCKARE]**

Du kan reducera skador på displayenheter (ghosting). Tryck på valfri knapp (t.ex. ►) för att stänga av skärmsläckaren.

[PÅ]: Skärmsläckarbilden visas om du inte har använt systemet under cirka 15 minuter.

[AV]: Av.

■ [BAKGRUND]

Byter bakgrundsfärg eller bild på TV-skärmen.

[INNEHÅLLSBILD]: Innehållsbilden (stillbild) visas, men endast när den redan lagrats på skivan (CD-EXTRA o.s.v.). Om skivan inte innehåller någon innehållsbild visas en förinställd som finns lagrad i systemet.

[GRAFIK]: En förinställd bild som lagrats i systemet visas.

[BLÅ]: Bakgrunden är blå.

[SVART]: Bakgrunden är svart.

■ [BARNLÅS]

Med funktionen [BARNLÅS] kan du begränsa uppspelningen av DVD-skivor som är klassificerade. Avsnitt kan låsas eller bytas ut mot andra avsnitt.

1 Ange eller ange på nytt ditt 4-siffriga lösenord med sifferknapparna och tryck sedan på (+).

2 Tryck på ↑/↓ för att välja [STANDARD] och tryck sedan på (+).

3 Tryck på ↑/↓ för att välja ett geografiskt område som nivå för uppspelningsbegränsning och tryck sedan på (+).

Om du väljer [ÖVRIGA →] väljer du och anger en standardkod från Koder för barnlåsområde (sid. 67) med sifferknapparna.

4 Tryck på ↑/↓ för att välja [NIVÅ] och tryck sedan på (+).

5 Tryck på ↑/↓ för att välja önskad nivå och tryck sedan på (+).

Ju lägre värdet är, desto striktare är begränsningen.

Så här inaktiverar du funktionen [BARNLÅS]

Ställ in [NIVÅ] på [AV] i steg 5.

Så här spelar du upp en skiva med [BARNLÅS]

När du laddar skivan och trycker på ► visas skärmbilden för att mata in ditt lösenord. Ange ditt 4-siffriga lösenord med sifferknapparna och tryck sedan på (+).

Tips!

- Om du glömmer ditt lösenord skriver du 199703 med hjälp av sifferknapparna och trycker sedan på (+). Du uppmanas att ange ett nytt 4-siffrigt lösenord. När du har angett ett nytt 4-siffrigt lösenord sätter du in skivan i enheten igen och trycker på ►. När skärmen för att ange lösenord visas anger du det nya lösenordet.

Ändra lösenordet

1 Ange ditt 4-siffriga lösenord med sifferknapparna och tryck sedan på (+).

2 Tryck på ↑/↓ för att välja [ÄNDRA LÖSENORD →] och tryck sedan på (+).

3 Ange ett nytt 4-siffrigt lösenord med sifferknapparna och tryck sedan på \oplus .

Om du skriver fel när du anger lösenordet trycker du på \leftarrow innan du trycker på \oplus och anger sedan rätt nummer.

4 Bekräfta lösenordet genom att ange det igen med hjälp av sifferknapparna och tryck sedan på \oplus .

■ [FORTSATT UPPSPELN. MULTI] DVD-V

VIDEO CD

Detta system kommer ihåg punkten där du stoppade skivan senaste gången den spelades upp och fortsätter uppspelningen från den punkten nästa gång du sätter in samma skiva.

[PÅ]: Systemet lagrar återupptagningspunkterna i minnet för upp till 10 skivor.

[AV]: Systemet lagrar inte återupptagningspunkterna i minnet.

Uppspelningen startar från återupptagningspunkten enbart för den aktuella skivan i enheten.

Obs!

- När minnet för fortsatt uppspelning är fullt raderas punkten för fortsatt uppspelning för den tidigaste skivan.

■ [ÅTERSTÄLLA]

Du kan återställa inställningarna i [INSTÄLLNINGAR], undantaget [BARNLÅS], till sina grundinställningar.

Tryck på \leftarrow/\rightarrow för att välja [JA] och tryck sedan på \oplus .

Du kan även avbryta processen och återgå till kontrollmenyn genom att välja [NE] här.

Tryck inte på \mathbf{I} / \cup när du återställer systemet eftersom det tar några sekunder att göra klart.

Obs!

- Inställningarna [MEDIUM], [INTERVALL] och [EFFEKT] återställs också till standardinställningarna.

Inställningar för högtalarna

\mathbf{B} \mathbf{B} [HÖGTALARINSTÄLLN.]

Du kan justera högtalarinställningarna manuellt utan att utföra snabbinställningen.

Välj de högtalare du vill använda, ställ in avståndet mellan högtalarna och den plats där du lyssnar och justera sedan volymnivån för respektive högtalare. Du kan justera volymnivån genom att använda funktionen [TESTTON].

■ [ANSLUTNING]

[FRAM]

[JA]

[MITTEN]

[JA]: Du bör vanligtvis välja det här alternativet.

[INGEN]: Välj detta om ingen mitthögtalare används.

[SURROUND]

[JA]: Du bör vanligtvis välja det här alternativet.

[INGEN]: Välj detta om ingen surround-högtalare används.

[SUBWOOFER]

[JA]

■ [AVSTÅND]

Ställ in avståndet från alla högtalarna till platsen där du lyssnar.

Bäst surround-ljud uppnås om alla högtalare placeras på samma avstånd från lyssningspositionen. Avståndet kan vara mellan 1,0 och 7,0 meter för de främre högtalarna och mellan 0,0 och 7,0 meter för mitthögtalaren och surround-högtalarna.

Om du inte kan placera mitthögtalaren på samma avstånd kan du flytta dem upp till 1,6 meter närmare platsen där du lyssnar.

Om du inte kan placera surround-högtalarna på samma avstånd kan du flytta dem upp till 5,0 meter närmare platsen där du lyssnar.

[FRAM] 3,0 m: Ställ in avståndet för de främre högtalarna.

[MITTEN] 3,0 m: Ställ in avståndet för mitthögtalaren (upp till 1,6 meter närmare de främre högtalarna).

[SURROUND] 3,0 m: Ställ in avståndet för surround-högtalarna (upp till 5,0 meter närmare de främre högtalarna).

■ [NIVÅ (FRAM)]

Du kan justera ljudnivån för de främre högtalarna, mitthögtalarna och subwoofern. Du kan ställa in parametrarna från -6,0 dB till 0 dB för [V/H] och från -6,0 dB till +6,0 dB för [MITTEN] och [SUBWOOFER]. Kontrollera att du ställer in [TESTTON] till [PÅ] för att göra justeringen lättare.

[V/H] 0,0 dB: Ställ in nivån för de främre högtalarna.

[MITTEN] 0,0 dB: Ställ in nivån för mitthögtalaren.

[SUBWOOFER] +2,0 dB: Ställ in subwoofernivån.

■ [NIVÅ (SURROUND)]

Du kan justera ljudnivån för surround-högtalarna. Du kan ställa in parametern från -6,0 dB till +6,0 dB. Ställ in [TESTTON] till [PÅ] för att göra justeringen lättare.

[V/H] 0,0 dB: Ställ in nivån för surround-högtalarna.

■ [TESTTON]

Du kan justera högtalarnas volymnivå genom att använda funktionen [TESTTON].

[AV]: Testtonen sänds inte ut från högtalarna.

[PÅ]: Testtonen sänds ut från varje högtalare i följd medan nivån justeras.

Justera ljudnivån enligt följande.

- 1** Ställ in [TESTTON] på [PÅ].
- 2** Tryck på $\leftarrow/\uparrow/\downarrow/\rightarrow$ flera gånger för att välja önskad högtalare och nivån och tryck sedan på \oplus .
- 3** Upprepa steg 2.
- 4** Tryck på $\leftarrow/\uparrow/\downarrow/\rightarrow$ för att ställa in [TESTTON] till [AV] när du har justerat högtalarnivån.

Försiktighetsåtgärder

Strömkällor

- Om du vet med dig att du inte kommer att använda enheten under en längre tid bör du koppla ur den från vägguttaget. När du kopplar bort nätkabeln drar du i kontakten. Dra aldrig i sladden.

Placering

- Placera systemet på en plats med tillräcklig ventilering för att undvika att systemet blir för varmt.
- Om du spelar med hög volym och under en längre tid, blir höljet varmt. Det är inte ett tecken på att något är fel. Du bör emellertid vara försiktig med att vidröra de heta ytorna. Placera inte systemet där utrymmet runt det är begränsat. Om inte luften kan cirkulera fritt finns risk för överhettning.
- Blockera inte ventilationsgallren genom att placera saker på systemet. Systemet är utrustat med en kraftig förstärkare. Om ventilationshålen är blockerade kan systemet överhettas och sluta att fungera.
- Placera inte systemet på ytor med ett material som kan blockera ventilationsöppningarna (som t.ex. textilier, mattor och liknande) eller, av samma anledning, i närheten av gardiner och dyligt.
- Placera inte systemet i närheten av värmekällor, t.ex. värmeelement och varmluftsutsläpp, och inte heller i direkt solljus, där det är mycket dammigt eller där systemet kan utsättas för mekaniska stötar och vibrationer.
- Placera inte systemet så att det lutar. Det är enbart avsett att användas i horisontellt läge.
- Håll systemet och skivor borta från utrustning med starka magnetfält, till exempel mikrovågsugnar eller stora högtalare.
- Placera inga tunga föremål på systemet.

Användning

- Om systemet tas direkt från en kall till en varm plats eller om det placeras i ett mycket fuktigt rum kan kondens bildas på linserna inuti enheten. Om detta inträffar kanske inte systemet kommer att fungera ordentligt. Ta då ur skivan och låt systemet stå på i en halvtimme tills kondensen avdunstat.
- Om något föremål olyckligtvis skulle råka komma in inuti enhetens hölje ska du genast koppla bort strömmen till enheten, och sedan lämna in den till en behörig tekniker för kontroll innan du använder den igen.

Justera volymen

- Skruva inte upp volymen när du lyssnar på ett avsnitt med mycket låga signalstyrkor eller ingen signal alls. Högtalarna kan då skadas när volymen kommer till högre nivåer.

Rengöring

- Rengör höljet, panelen och reglagen med en mjuk duk fuktad med mildt rengöringsmedel. Använd inte skursvamp, skurmedel eller lösningsmedel som t.ex. sprit eller bensin.
Om du har frågor eller problem rörande systemet kontaktar du din närmaste Sony-återförsäljare.

Vid rengöring av skivor, skiv-/linsrengöring

- **Använd inte de rengöringsskivor eller den skiv-/linsrengöring (våt- eller sprejtyp) som finns tillgänglig i handeln. Dessa kan skada apparaten.**

TV:ns färger

- Om högtalarna gör att färgerna visas felaktigt på TV-skärmen ska du stänga av TV:n och sedan starta den igen efter 15-30 minuter. Om färgproblemet kvarstår placerar du högtalarna längre bort från TV:n.

VIKTIGT MEDDELANDE

Varning! Det här systemet kan visa en stillbild (video eller skärmbild) på TV-skärmen under en obegränsad tid. Om du låter bilden vara kvar på skärmen under mycket lång tid kan TV:n få permanenta skador. Detta gäller särskilt för projektions-TV-apparater.

När du ska flytta systemet

- Innan du flyttar systemet kontrollerar du att det inte sitter någon skiva i det och tar bort nätkabeln från vägguttaget.

Om skivor

Hantering av skivor

- Håll skivor endast på kanterna för att hålla dem rena. Vidrör inte spelytan.
- Fäst inte papper eller tejp på skivorna.



- Låt inte skivor ligga i direkt solljus, nära värmekällor t.ex. en varmluftsventil eller i en bil som är parkerad i solen eftersom temperaturen kan bli mycket hög inuti bilen.
- När du inte spelar skivorna ska de förvaras i fodralet.

Rengöring

- Innan du spelar upp måste du rengöra skivan med en rengöringsduk.
Torka av skivan från mitten och utåt.



- Använd inte lösningsmedel som bensin, thinner, speciella rengöringsmedel eller antistatiska sprejer avsedda för LP-skivor.

Om du försöker spela upp skivor som inte är av standardformat eller som inte är runda (t.ex. skivor som är formade som kort, hjärtan eller stjärnor) kan det uppstå funktionsfel.



Använd inte skivor som har något av de skivtillbehör som finns att köpa i handeln, t.ex. i form av extra etiketter eller ringar.

Felsökning

Om du får något av följande problem med systemet kan du använda denna felsökningsguide för att försöka lösa det innan du lämnar in systemet för reparation. Om du inte kan lösa problemet kontaktar du närmaste Sony-återförsäljare.

Observera att om servicepersonalen byter ut några delar under reparationen, kan de komma att behålla dessa delar.

Allmänt

| Symptom | Problem och lösningar |
|-------------------------------------|---|
| Strömmen slås inte på. | <ul style="list-style-type: none">• Kontrollera att nätkabeln är ordentligt ansluten. |
| Fjärrkontrollen fungerar inte. | <ul style="list-style-type: none">• Avståndet mellan fjärrkontrollen och enheten är för långt.• Fjärrkontrollens batterier är svaga. |
| Systemet fungerar inte som det ska. | <ul style="list-style-type: none">• Koppla ur nätkabeln från vägguttaget, anslut den sedan igen efter några minuter.• Utför följande procedur (observera att systemparametrarna, som exempelvis förinställda stationer, återställs till standardinställningarna):<ol style="list-style-type: none">① Tryck på  för att starta systemet.② Tryck på , FUNCTION och  på enheten samtidigt. RESET visas i frontpanelens teckenfönster. |

Bild

| Symptom | Problem och lösningar |
|---|--|
| Du får ingen bild. | <ul style="list-style-type: none">• TV:ns videoingång är inte inställd så att du kan visa bilder från systemet.• Kontrollera systemets utmatningsmetod. |
| Ingen bild visas vid anslutning via HDMI-kabel. | <ul style="list-style-type: none">• Enheten är ansluten till en ingångsenhet som inte är kompatibel med HDCP (High-bandwidth Digital Content Protection).• Om HDMI OUT-uttaget används för videoutmatning, ändrar du typen av videosignalutmatning från HDMI OUT-uttaget (sid. 50). Anslut TV:n och enheten via ett annat uttag än HDMI OUT och koppla TV:ns ingång till den anslutna videoingången så att du kan se skärmtexterna. Ändra typen av videosignal som matas ut från HDMI OUT-uttaget och ändra tillbaka TV:ns ingång till HDMI. Om bilden fortfarande inte visas upprepar du stegen och försöker med andra alternativ. |
| Det finns bildstörningar. | <ul style="list-style-type: none">• Om signalen från EURO AV  OUTPUT (TO TV)-uttaget är förvrängd ändrar du typen av videosignal från HDMI OUT-uttaget genom att ställa in [HDMI-UPPLÖSNING] i [HDMI-INSTÄLLNING] till [720 × 480p]* (sid. 50). * Beroende på region kan [720 × 480/576p] visas. |
| En bild visas inte på hela TV-skärmen. | <ul style="list-style-type: none">• Kontrollera inställningen för [TV-TYP] i [VIDEOINSTÄLLNING] (sid. 50).• Skivans bildförhållande är fast. |
| TV:n visar färgerna felaktigt. | <p>Systemets högtalare innehåller magnetiska delar som kan orsaka en magnetisk störning. Kontrollera följande punkter när TV:ns färger visas felaktigt:</p> <ul style="list-style-type: none">• Installera högtalarna minst 0,3 meter från TV:n.• Om TV:n fortfarande uppvisar oregelbundna färger stänger du av den och sätter på den igen efter 15 till 30 minuter.• Se till att inga magnetiska föremål (magnetlås på TV-stativ, hälsoapparater, leksaker o.s.v.) har placerats nära högtalarna.• Flytta högtalarna längre bort från TV:n. |
| Bilden blir förvrängd. | <ul style="list-style-type: none">• Ställ in [YCbCr] i [YCbCr/RGB (HDMI)] på [RGB] (sid. 51). |

Ljud

| Symptom | Problem och lösningar |
|--|---|
| Du får inget ljud. | <ul style="list-style-type: none">• Högtalarkabeln är inte ordentligt ansluten.• Kontrollera högtalarinställningarna (sid. 53). |
| Det kommer inget ljud när komponenten (digital satellitmottagare, PlayStation 3 o.s.v.) ansluts direkt till TV:n via HDMI. | <ul style="list-style-type: none">• Utför följande procedur:<ul style="list-style-type: none">– Anslut systemet till TV:n via en SCART (EURO AV)-kabel (sid. 21) och välj funktionen TV.– Inaktivera TV:ns högtalare. |
| Det kommer inget ljud från DIGITAL IN OPTICAL-uttaget. | <ul style="list-style-type: none">• Ingångssignalens samplingsfrekvens är högre än 48 kHz. |
| Det hörs inget digitalljud från HDMI OUT-uttaget när du använder funktionen Audio Return Channel. | <ul style="list-style-type: none">• Ställ in [AUDIO RETURN CHANNEL] i [HDMI-INSTÄLLNING] till [AUTO] (sid. 51).• Ställ in [KONTROLL FÖR HDMI] i [HDMI-INSTÄLLNING] till [PÅ] (sid. 51).• Kontrollera att TV:n är kompatibel med funktionen Audio Return Channel.• Kontrollera att en HDMI-kabel är ansluten till ett uttag på TV:n som är kompatibel med funktionen Audio Return Channel.• Ingångssignalens samplingsfrekvens är högre än 48 kHz. |
| Systemet matar inte ut ljudet på rätt sätt när det är anslutet till en digitalbox. | <ul style="list-style-type: none">• Ställ in [AUDIO RETURN CHANNEL] i [HDMI-INSTÄLLNING] till [OFF] (sid. 51). |
| Det hörs ett brummande eller brusande ljud. | <ul style="list-style-type: none">• Flytta TV:n bort från ljudkomponenterna.• Rengör skivan. |
| Ljudet förlorar stereoeffekten när du spelar en VIDEO-CD-, en CD- eller en ljudfil. | <ul style="list-style-type: none">• Välj stereoljud genom att trycka på AUDIO (sid. 32). |
| Det kommer inget ljud eller så är volymnivån mycket låg från en enskild högtalare eller alla högtalarna. | <ul style="list-style-type: none">• Kontrollera ljudläget (sid. 41).• Kontrollera högtalaranslutningarna och högtalarinställningarna (sid. 20, 53).• Beroende på DVD-skivan kanske inte utsignalen utgör den fullständiga 5.1-kanalen. |
| Ljudet hörs bara från mitthögtalaren. | <ul style="list-style-type: none">• Beroende på vilken skiva du spelar kanske ljudet bara kommer från mitthögtalaren. |
| Det kommer inget systemljud från TV:n. | <ul style="list-style-type: none">• Ställ in [LJUD (HDMI)] i [HDMI-INSTÄLLNING] till [PÅ] (sid. 51).• Utför följande procedur:<ol style="list-style-type: none">① Stäng av systemet och slå på det igen.② Stäng av den anslutna komponenten och slå på den igen.③ Koppla ur och anslut HDMI-kabeln igen. |
| Ljudet från filerna som spelas upp från en DATA-CD/DATA-DVD/USB-enhet är förvringt. | <ul style="list-style-type: none">• Den bithastighet som användes vid kodning av ljudfilerna var låg. Skicka ljudfiler kodade med högre bithastigheter till DATA-CD/DATA-DVD/USB-enheten. |
| Det förekommer o ljud eller ljudet hoppar vid uppspelning från en USB-enhet. | <ul style="list-style-type: none">• Kopiera filerna till datorn, formatera USB-enheten i FAT12-, FAT16- eller FAT32-format och överför sedan filerna till USB-enheten igen. |

Uppspelning av skiva

| Symptom | Problem och lösningar |
|--|---|
| En skiva spelas inte upp. | <ul style="list-style-type: none">• Regionskoden på DVD-skivan matchar inte systemets kod.• Kondens har bildats inuti enheten och kan skada linserna. Avlägsna skivan och lämna enheten påslagen i ungefär en halvtimme. |
| Det går inte att ändra språket för ljudspåret eller för undertexter. | <ul style="list-style-type: none">• Ställ in språket via skivans meny. |
| Skivan startar inte från början. | <ul style="list-style-type: none">• I stoppläget trycker du på ■ på enheten eller på fjärrkontrollen och startar sedan uppspelningen (sid. 30). |
| En DATA-CD/DATA-DVD kan inte spelas upp. | <ul style="list-style-type: none">• DATA-CD-skivan är inte inspelad i ISO 9660 nivå 1/nivå 2 eller Joliet.• DATA-DVD-skivan är inte inspelad i UDF (Universal Disk Format). |
| En fil kan inte spelas upp. | <ul style="list-style-type: none">• Filnamnstillägget eller filformatet är inte korrekt. Se Spelbara skivor/filer på en USB-enhet (sid. 5).• Kontrollera [MEDIUM]-inställningarna (sid. 30).• Systemet kan bara spela upp till ett djup av 8 mappar.• Kontrollera att antalet mappar är 200 eller färre.• Kontrollera att antalet ljudfiler/JPEG-bildfiler i mappen är 150 eller färre. |
| En JPEG-bildfil kan inte visas. | <ul style="list-style-type: none">• JPEG-bildfilen är större än 3 072 (bredd) × 2 048 (höjd) i normalläge eller har mer än 2 000 000 pixlar i progressivt format, som huvudsakligen används på webbplatser på Internet. |
| En videofil kan inte spelas upp. | <ul style="list-style-type: none">• Videofilen är större än 720 (bredd) × 576 (höjd). |
| Titlar på mappar/filer/filnamn visas inte korrekt. | <ul style="list-style-type: none">• Systemet kan bara visa siffror och alfabetets bokstäver. Andra tecken visas inte på rätt sätt. |

USB-uppspelning

| Symptom | Problem och lösningar |
|--|--|
| En USB-enhet startar inte uppspelningen från början. | <ul style="list-style-type: none">• I stoppläget trycker du på ■ på enheten eller på fjärrkontrollen och startar sedan uppspelningen (sid. 30). |
| En USB-enhet kan inte spelas upp. | <ul style="list-style-type: none">• USB-enheter som formaterats med andra filsystem än FAT12, FAT16 eller FAT32 stöds inte.** Det här systemet stöder FAT12, FAT16 och FAT32, men vissa USB-enheter kanske inte stöder alla dessa. Mer information finns i bruksanvisningen för USB-enheten eller så kan du kontakta tillverkaren.• Om du använder en partitionerad USB-enhet kan du bara spela upp ljudfiler i den första partitionen. |
| En fil kan inte spelas upp. | <ul style="list-style-type: none">• Filnamnstillägget eller filformatet är inte korrekt. Se Spelbara skivor/filer på en USB-enhet (sid. 5).• Kontrollera [MEDIUM]-inställningarna (sid. 30).• Systemet kan bara spela upp till ett djup av 8 mappar.• Kontrollera att antalet mappar är 200 eller färre.• Kontrollera att antalet ljudfiler/JPEG-bildfiler i mappen är 150 eller färre.• Filer som är krypterade eller skyddas med lösenord o.s.v. kan inte spelas upp. |
| En JPEG-bildfil kan inte visas. | <ul style="list-style-type: none">• JPEG-bildfilen är större än 3 072 (bredd) × 2 048 (höjd) i normalläge eller har mer än 2 000 000 pixlar i progressivt format, som huvudsakligen används på webbplatser på Internet. |
| En videofil kan inte spelas upp. | <ul style="list-style-type: none">• Videofilen är större än 720 (bredd) × 576 (höjd). |
| En WMA-fil kan inte spelas upp. | <ul style="list-style-type: none">• WMA-filer med WMA DRM-, WMA Lossless- eller WMA PRO-format kan inte spelas upp. |

| Symptom | Problem och lösningar |
|---|---|
| AAC-filer kan inte spelas upp. | <ul style="list-style-type: none"> • AAC-filer med AAC DRM- eller AAC Lossless-format kan inte spelas upp. |
| Titlar på mappar/filer/filnamn visas inte korrekt. | <ul style="list-style-type: none"> • Systemet kan bara visa siffror och alfabetets bokstäver. Andra tecken visas inte på rätt sätt. |
| Det tar en stund innan uppspelningen startar. | <ul style="list-style-type: none"> • När systemet har läst alla filer på USB-enheten kan uppspelningen ta längre tid än normalt om: <ul style="list-style-type: none"> – det finns många mappar eller filer på USB-enheten – mapp- eller filorganisationsstrukturen är väldigt komplex – minneskapaciteten är väldigt stor – filstorleken är väldigt stor – internminnet är fragmenterat • Systemet spelar upp en ljudfil i AAC-format. |
| En USB-enhet som har använts på en annan enhet fungerar inte. | <ul style="list-style-type: none"> • Den kan vara inspelad med ett format som inte stöds. Säkerhetskopiera först viktiga filer på USB-enheten genom att kopiera dem till datorns hårddisk. Formatera sedan USB-enheten i FAT12-, FAT16- eller FAT32-format och överför filerna till USB-enheten igen. |

Överföring av ljudspår/-fil

| Symptom | Problem och lösningar |
|---|--|
| Du kan inte starta överföringen till en USB-enhet. | <ul style="list-style-type: none"> • Följande problem kan ha uppstått: <ul style="list-style-type: none"> – USB-enheten är full. – Antalet ljudfiler och mappar på USB-enheten har nått den övre gränsen. – USB-enheten är skrivskyddad. |
| Överföringen stoppas innan den är färdig. | <ul style="list-style-type: none"> • Kommunikationshastigheten för USB-enheten är extremt långsam. Anslut en USB-enhet som systemet kan spela upp. • Om överföringen och raderingen upprepas flera gånger, blir filstrukturen i USB-enheten komplex. Följ proceduren i bruksanvisningen för USB-enheten för att formatera den. Om detta problem kvarstår, kontakta närmaste Sony-återförsäljare. • USB-enheten är full. • Antalet ljudfiler och mappar på USB-enheten har nått den övre gränsen. |
| Överföring till en USB-enhet resulterar i ett fel. | <ul style="list-style-type: none"> • USB-enheten kopplades bort eller så stängdes strömmen av under radering. Ta bort den delvis raderade filen. Om detta inte löser problemet kan USB-enheten vara trasig. Följ proceduren i bruksanvisningen för USB-enheten för att formatera den. Om detta problem kvarstår, kontakta närmaste Sony-återförsäljare. |
| Ljudfiler eller mappar på USB-enheten kan inte raderas. | <ul style="list-style-type: none"> • Kontrollera om USB-enheten är skrivskyddad. |



Radiomottagare

| Symptom | Problem och lösningar |
|--|--|
| Det går inte att ställa in radiostationer. | <ul style="list-style-type: none">• Kontrollera att antennen är ordentligt ansluten. Justera antennen eller anslut en extern antenn om så behövs.• Stationernas signalstyrka är för svag (när du använder automatisk inställning). Prova med direktinställning. |
| FM-mottagningen är dålig. | <ul style="list-style-type: none">• Använd en 75-ohms koaxialkabel (medföljer ej) för att ansluta enheten till en utomhus-FM-antenn. |
| RDS fungerar inte korrekt. | <ul style="list-style-type: none">• Stationen du mottar sänder inte RDS-signalen korrekt eller så är signalstyrkan svag. |

Kontroll för HDMI

| Symptom | Problem och lösningar |
|---|---|
| Funktionen Kontroll för HDMI fungerar inte. | <ul style="list-style-type: none">• Ställ in [KONTROLL FÖR HDMI] i [HDMI-INSTÄLLNING] till [PÅ] (sid. 51).• Kontrollera att den anslutna komponenten är kompatibel med [KONTROLL FÖR HDMI]-funktionen.• Kontrollera den anslutna komponentens inställning för funktionen Kontroll för HDMI. Läs komponentens bruksanvisning.• Om du byter HDMI-anslutningen, ansluter och kopplar ur nätkabeln, eller om ett strömavbrott inträffar, ställer du in [KONTROLL FÖR HDMI] under [HDMI-INSTÄLLNING] till [AV] och sedan till [PÅ] (sid. 51).• Mer information finns i Använda funktionen Kontroll för HDMI för BRAVIA Sync (sid. 42). |
| Systemet och TV:n skickar inga utgående ljudsignaler när funktionen för systemets ljudstyrning används. | <ul style="list-style-type: none">• Kontrollera att den anslutna TV:n är kompatibel med funktionen för systemets ljudstyrning.• Mer information finns i Använda funktionen Kontroll för HDMI för BRAVIA Sync (sid. 42). |
| TV:ns inmatning ändras inte automatiskt när du ansluter systemet och TV:n via en SCART (EURO AV)-kabel. | <ul style="list-style-type: none">• Ställ in [KONTROLL FÖR HDMI] under [HDMI-INSTÄLLNING] till [AV] (sid. 51). |

Meddelanden

| Symptom | Problem och lösningar |
|---|--|
| PROTECT och PUSH PWR visas växelvis. | <ul style="list-style-type: none">• Tryck på  för att stänga av systemet och kontrollera följande när STANDBY har försvunnit:<ul style="list-style-type: none">– Har högtalarkablarna + och – kortslutits?– Finns det något som blockerar systemets ventilationshålen?– När du har kontrollerat punkterna ovan och åtgärdat eventuella problem, startar du systemet. Om orsaken till problemet inte kan fastställas efter kontrollerna ovan, kontaktar du närmaste Sony-återförsäljare. |
| OVERLOAD, REMOVE, USB och sedan PUSH PWR visas. | <ul style="list-style-type: none">• Ett problem har upptäckts med spänningsnivån från  (USB)-uttaget. Stäng av systemet och ta bort USB-enheten från  (USB)-uttaget. Kontrollera att det inte är några problem med USB-enheten. Om detta visningsmönster kvarstår kontaktar du närmaste Sony-återförsäljare. |
| LOCKED visas och skivan kan inte matas ut. | <ul style="list-style-type: none">• Kontakta Sony-återförsäljaren eller ett auktoriserat Sony-serviceställe. |
| DATA ERR visas. | <ul style="list-style-type: none">• Filen du vill spela är sönder.• Filformatet matchar inte filnamnställaget. Se Spelbara skivor/filer på en USB-enhet (sid. 5).• JPEG-bildfilen är inte av formatet DCF. |
| READING visas en längre tid under uppspelning. | <ul style="list-style-type: none">• Läsprocessen kan ta lång tid om:<ul style="list-style-type: none">– det finns många mappar eller filer på USB-enheten– mapp- eller filorganisationsstrukturen är väldigt komplex– minneskapaciteten är väldigt stor– internminnet är fragmenterat |

Självdiagnosfunktion

(När bokstäver/siffror visas på skärmen)

När självdiagnosfunktionen aktiveras för att förhindra att systemet fungerar felaktigt, visas ett 5-siffrigt servicenummer (t.ex. C 13 50) med en kombination av 1 bokstav och 4 siffror på TV-skärmen eller i frontpanelens teckenfönster. Då kontrollerar du följande tabell:

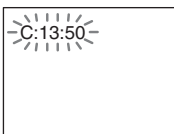

| Första 3 tecknen i servicenumret | Orsak och/eller korrigerande åtgärd |
|----------------------------------|---|
| C 13 | Skivan är smutsig. ➔ Rengör skivan med en mjuk trasa (sid. 56). |
| E XX (XX är ett nummer) | Systemet har genomfört ett självdiaagnostest för att skydda mot felaktig funktion. ➔ Kontakta närmaste Sony-återförsäljare eller ett auktoriserat Sony-serviceställe och meddela servicenumret (5 tecken). Exempel: E 61 10 |

När versionsnumret visas på TV-skärmen

När du startar systemet kan versionsnumret [VER.X.XX] (X motsvarar en siffra) visas på TV-skärmen. Även om detta inte är ett fel (numret används endast av Sonys servicetekniker) kan systemet inte användas när numret visas. Stäng av systemet och starta det sedan igen för att använda det.



Tekniska data

Förstärkardel

UTEFFEKT (begränsad): Främre V/Främre
H/Mitten/Surround
V/Surround H:
108 W (per kanal vid 3
ohm, 1 kHz, 1 % THD)

UTEFFEKT (referens): Främre V/Främre
H/Mitten/Surround
V/Surround H: 167 W
(per kanal vid 3 ohm,
1 kHz)
Subwoofer: 165 W
(vid 3 ohm, 80 Hz)

Inmatning (analog)

TV (AUDIO IN) Känslighet: 450/250 mV

Ingångar (Digital)

TV (Audio Return Channel/OPTICAL IN)
Inmatningsflöde: Dolby
Digital 5.1-kanals/DTS
5.1-kanals/Linjär PCM 2-
kanals (samplingfrekvens:
lägre än 48 kHz)

CD/DVD-system

Laserdiodgenskaper Emission: Kontinuerlig
Lasereffekt: Lägre än
44,6 µW

* Uteffekten är uppmätt på ett avstånd av 200 mm
från linsytan på det optiska pickup-blocket med
7 mm bländare.

Signalformatsystem PAL/NTSC

USB-delen

↔ (USB)-uttaget:

Maximal ström: 500 mA

Radiodelen

System Digital synthesizer med
PLL-låsning

Mottagningsområde 87,5 MHz–108,0 MHz
(steg om 50 kHz)

Antenn FM-antennsladd
Antennuttag 75 ohm, obalanserat

Videodelen

Matar ut VIDEO: 1 Vp-p 75 ohm
R/G/B: 0,7 Vp-p 75 ohm
HDMI OUT: Typ A
(19 stift)

Högtalare

Framsida

DAV-DZ340 (SS-TS111)

Mått (cirka) 108 mm × 164 mm ×
88 mm (b/h/d)

Vikt (cirka) 0,5 kg

DAV-DZ740 (SS-TS113)

Mått (cirka) 108 mm × 595 mm ×
79 mm (b/h/d)
(väggmonteringsdel)
260 mm × 1,005 mm ×
260 mm (b/h/d) (hela
högtalaren)

Vikt (cirka) 1,1 kg
(väggmonteringsdel)
2,3 kg (hela högtalaren)

Mitten (SS-CT111)

Mått (cirka) 261 mm × 82 mm × 79 mm
(b/h/d)

Vikt (cirka) 0,6 kg

Surround (SS-TS111)

Mått (cirka) 108 mm × 164 mm ×
88 mm (b/h/d)

Vikt (cirka) 0,5 kg

Subwoofer

DAV-DZ340 (SS-WS101)

Mått (cirka) 169 mm × 300 mm ×
320 mm (b/h/d)

Vikt (cirka) 5,3 kg

DAV-DZ740 (SS-WS111)

Mått (cirka) 230 mm × 400 mm ×
305 mm (b/h/d)

Vikt (cirka) 6,1 kg

Allmänt

Strömförsörjning 220 V–240 V AC,
50/60 Hz

Strömförbrukning På: 160 W
Standby: 0,3 W*

* Gäller när systemet har följande status:

– DEMO är inställd på OFF.

– [KONTROLL FÖR HDMI] har inställningen [AV].

Mått (ca) 430 mm × 55 mm ×
350 mm (b/h/d) inklusive
utskjutande delar

Vikt (cirka) 3,5 kg

Filformat som stöds

MP3 (MPEG 1 Audio Layer-3)

Filtillägg: mp3
Bithastighet: 32 kbps–320 kbps
Samplingfrekvenser: 32/44,1/48 kHz

WMA (endast USB-enhet)

| | |
|----------------------|------------------|
| Filtillägg: | wma |
| Bithastighet: | 48 kbps–192 kbps |
| Samplingsfrekvenser: | 44,1 kHz |

AAC (endast USB-enhet)

| | |
|----------------------|------------------|
| Filtillägg: | m4a |
| Bithastighet: | 48 kbps–320 kbps |
| Samplingsfrekvenser: | 44,1 kHz |

Xvid

| | |
|---------------------------|--------------------------------------|
| Filtillägg: | avi |
| Videokodec: | Xvid video |
| Bithastighet: | 4,854 Mbps (MAX) |
| Upplösning/bildhastighet: | 720 × 480 30 fps 720 × 576 25 fps |
| Ljudkodec: | MP3 |

MPEG4

| | |
|----------------|--|
| Filformat: | MP4 Filformat |
| Filtillägg: | mp4/m4v |
| Videokodec: | MPEG4 Simple Profile (AVC är inte kompatibelt). |
| Bithastighet: | 4 Mbps |
| Bildhastighet: | 30 fps |
| Upplösning: | 720 × 576 |
| Ljudkodec: | AAC-LC (HE-AAC är inte kompatibelt). |
| DRM: | Inte kompatibelt |

Utförande och tekniska data kan komma att ändras utan föregående meddelande.

- Strömförbrukning i standbyläge är 0,3 W.
- Över 85 % förstärkareffekt uppnås med den kompletta digitala förstärkaren, S-Master.

Filtypernas uppspelningsprioritet

I tabellen nedan beskrivs filtypernas uppspelningsprioritet vid [MEDIUM]-inställningen.

| Filtyp på en skiva eller USB-enhet | [MEDIUM]-inställning | | | | |
|--|---|----------------|---|---------------------|---------------------|
| | [VIDEO] | | [MUSIK/FOTO] | [FOTO] | [MUSIK] |
| | Skiva | USB-enhet | Skiva | Skiva/ USB-enhet | Skiva/ USB-enhet |
| Endast videofiler | Videofiler | Videofiler | Videofiler | Videofiler | Videofiler |
| Endast JPEG-bildfiler | JPEG-bildfiler | JPEG-bildfiler | JPEG-bildfiler | JPEG-bildfiler | JPEG-bildfiler |
| Endast ljudfiler | MP3-filer | Ljudfiler | MP3-filer | Ljudfiler* | Ljudfiler* |
| Videofiler och JPEG-bildfiler | Videofiler | Videofiler | JPEG-bildfiler | JPEG-bildfiler | Videofiler |
| Videofiler och ljudfiler | Videofiler | Videofiler | MP3-filer | Ljudfiler* | Ljudfiler* |
| Ljudfiler och JPEG-bildfiler | MP3-filer och JPEG-bildfiler med bildspel | Ljudfiler | MP3-filer och JPEG-bildfiler med bildspel | JPEG-bildfiler | Ljudfiler* |
| Videofiler, ljudfiler och JPEG-bildfiler | Videofiler | Videofiler | MP3-filer och JPEG-bildfiler med bildspel | JPEG-bildfiler | Ljudfiler* |

* När du använder en skiva kan du endast spela MP3-filer.

Lista över språkkoder

Språkets stavning överensstämmer med standarden ISO 639: 1988 (E/F)-standard.

| Kod | Språk | Kod | Språk | Kod | Språk | Kod | Språk |
|------|--------------------|------|------------------|------|----------------|------|------------|
| 1027 | Afar | 1183 | Irish | 1347 | Maori | 1507 | Samoaan |
| 1028 | Abkhazian | 1186 | Scots Gaelic | 1349 | Macedonian | 1508 | Shona |
| 1032 | Afrikaans | 1194 | Galician | 1350 | Malayalam | 1509 | Somali |
| 1039 | Amharic | 1196 | Guarani | 1352 | Mongolian | 1511 | Albanian |
| 1044 | Arabic | 1203 | Gujarati | 1353 | Moldavian | 1512 | Serbian |
| 1045 | Assamese | 1209 | Hausa | 1356 | Marathi | 1513 | Siswati |
| 1051 | Aymara | 1217 | Hindi | 1357 | Malay | 1514 | Sesotho |
| 1052 | Azerbaijani | 1226 | Croatian | 1358 | Maltese | 1515 | Sundanese |
| 1053 | Bashkir | 1229 | Hungarian | 1363 | Burmese | 1516 | Swedish |
| 1057 | Byelorussian | 1233 | Armenian | 1365 | Nauru | 1517 | Swahili |
| 1059 | Bulgarian | 1235 | Interlingua | 1369 | Nepali | 1521 | Tamil |
| 1060 | Bihari | 1239 | Interlingue | 1376 | Dutch | 1525 | Telugu |
| 1061 | Bislama | 1245 | Inupiak | 1379 | Norwegian | 1527 | Tajik |
| 1066 | Bengali; Bangla | 1248 | Indonesian; | 1393 | Occitan | 1528 | Thai |
| | | 1253 | Icelandic | 1403 | (Afan)Oromo | 1529 | Tigrinya |
| 1067 | Tibetan | 1254 | Italian | 1408 | Oriya | 1531 | Turkmen |
| 1070 | Breton | 1257 | Hebrew | 1417 | Punjabi | 1532 | Tagalog |
| 1079 | Catalan | 1261 | Japanese | 1428 | Polish | 1534 | Setswana |
| 1093 | Corsican | 1269 | Yiddish | 1435 | Pashto; | 1535 | Tonga |
| 1097 | Czech | 1283 | Javanese | | Pushto | 1538 | Turkish |
| 1103 | Welsh | 1287 | Georgian | 1436 | Portuguese | 1539 | Tsonga |
| 1105 | Danish | 1297 | Kazakh | 1463 | Quechua | 1540 | Tatar |
| 1109 | German | 1298 | Greenlandic | 1481 | Rhaeto- | 1543 | Twi |
| 1130 | Bhutani | 1299 | Cambodian | | Romance | 1557 | Ukrainian |
| 1142 | Greek | 1300 | Kannada | 1482 | Kirundi | 1564 | Urdu |
| 1144 | English | 1301 | Korean | 1483 | Romanian | 1572 | Uzbek |
| 1145 | Esperanto | 1305 | Kashmiri | 1489 | Russian | 1581 | Vietnamese |
| 1149 | Spanish | 1307 | Kurdish | 1491 | Kinyarwanda | 1587 | Volapük |
| 1150 | Estonian | 1311 | Kirghiz | 1495 | Sanskrit | 1613 | Wolof |
| 1151 | Basque | 1313 | Latin | 1498 | Sindhi | 1632 | Xhosa |
| 1157 | Persian | 1326 | Lingala | 1501 | Sangho | 1665 | Yoruba |
| 1165 | Finnish | 1327 | Laothian | 1502 | Serbo-Croatian | 1684 | Chinese |
| 1166 | Fiji | 1332 | Lithuanian | 1503 | Singhalese | 1697 | Zulu |
| 1171 | Faroese | 1334 | Latvian; Lettish | 1505 | Slovak | | |
| 1174 | French | 1345 | Malagasy | 1506 | Slovenian | | |
| 1181 | Frisian | | | | | 1703 | Ej angivet |

Koder för barnläsområde

| Kod | Område | Kod | Område | Kod | Område | Kod | Område |
|------|------------|------|------------|------|---------------|------|----------------|
| 2044 | Argentina | 2165 | Finland | 2362 | Mexiko | 2149 | Spanien |
| 2047 | Australien | 2174 | Frankrike | 2376 | Nederländerna | 2499 | Sverige |
| 2046 | Österrike | 2109 | Tyskland | 2390 | Nya Zeeland | 2086 | Schweiz |
| 2057 | Belgien | 2248 | Indien | 2379 | Norge | 2528 | Thailand |
| 2070 | Brasilien | 2238 | Indonesien | 2427 | Pakistan | 2184 | Storbritannien |
| 2079 | Kanada | 2254 | Italien | 2424 | Filippinerna | | |
| 2090 | Chile | 2276 | Japan | 2436 | Portugal | | |
| 2092 | Kina | 2304 | Korea | 2489 | Ryssland | | |
| 2115 | Danmark | 2363 | Malaysia | 2501 | Singapore | | |

Index

A

A/V SYNC 47
ANPASSAD 49
AUDIO DRC 51
AUTO.STBY 48

B

BAKGRUND 52
Bakpanel 11
BARNLÅS 52

D

DEMO 48
DIMMER 48
DUAL MONO 47
DVD-menyn 32

E

EFFEKT 35

F

Fjärrkontroll 12
FM MODE 39
FORTSATT UPPSPELN.
MULTI 53
Frontpanel 10

H

HDMI
YCBCR/RGB (HDMI) 51
HDMI-INSTÄLLNING 50
HDMI-UPPLÖSNING 50
HÖGTALARINSTÄLLN. 53
ANSLUTNING 53
AVSTÅND 53
NIVÅ 54

I

INSTÄLLNINGAR 49
INTERVALL 36

J

JPEG-UPPLÖSNING 51

K

KONTROLL FÖR HDMI 51
Kontroll för HDMI 42
Kontrollmenyn 14

L

LINE 50
Lista över språkkoder 67
LJUD 50
LJUD (HDMI) 51
LJUDINSTÄLLNINGAR 51

M

MEDIUM 30, 36
MENY 49
Multi Session-CD-skivor 7
Multiplexsändningsljud 47

P

PAUSLÄGE 50
Programmerad uppspelning 33

R

RDS 40
Regionskod 7
Repeterad uppspelning
(repetering) 35
RETURKANAL FÖR LJUD 51

S

SKÄRMSLÄCKARE 52
SKÄRMTEXT 49
SLEEP 46
Slumpmässig uppspelning 34
Snabbinställning 25
SOUND MODE 41
Spelbara skivor 5
SPRÅKINSTÄLLNING 49
SPÅRVAL 52
SYSTEM MENU 39, 46, 47, 48
SYSTEMINSTÄLLNING 52

T

TESTTON 54
TID 31
TV-TYP 50

U

UNDERTEXT 32, 50

V

VIDEOSTÄLLNING 50
VINKEL 32

Å

ÅTERSTÄLLA 53

HDMI  **R·D·S**

<http://www.sony.net/>

4-262-748-11(1) (SE)

