



Sprievodca rýchlym nastavením

BDV-E985W/E980W/E780W

©2011 Sony Corporation

1 Pripojenie reproduktorov

Pre modely BDV-E985W/E980W je potrebná súprava na montáž reproduktorov. Pozrite si dodaného Sprievodcu inštaláciou reproduktorov.

Pripojenie reproduktorových káblov k reproduktoru

Kábel pripojte tak, aby sa farebná rúrka na kábli zhodovala s farbou štítku na zadnej strane reproduktora.

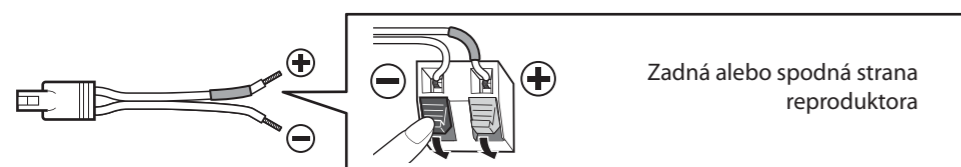

Reproduktorové káble pripojte tak, aby sa zhodovali s farbou konektorov SPEAKERS jednotky.

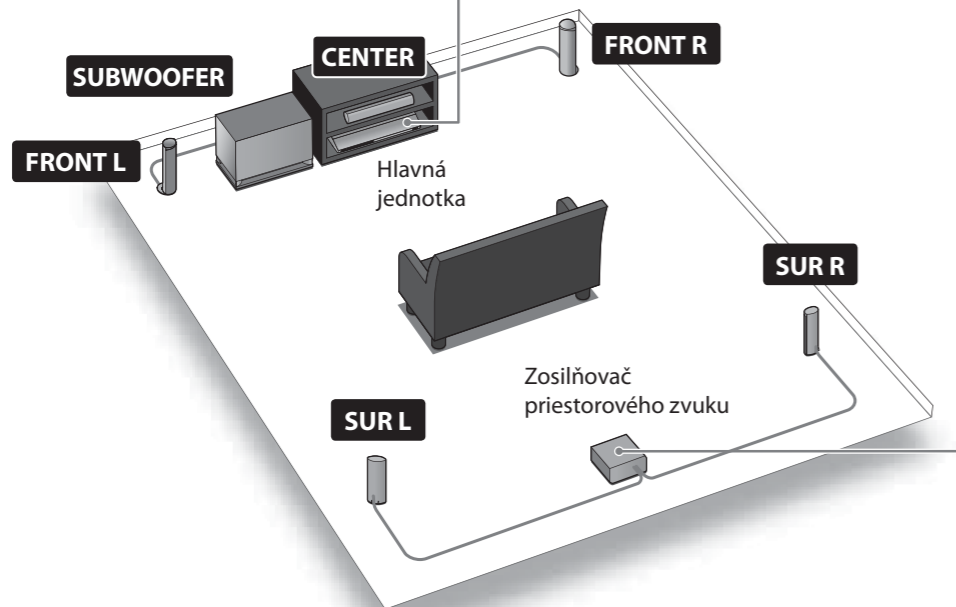
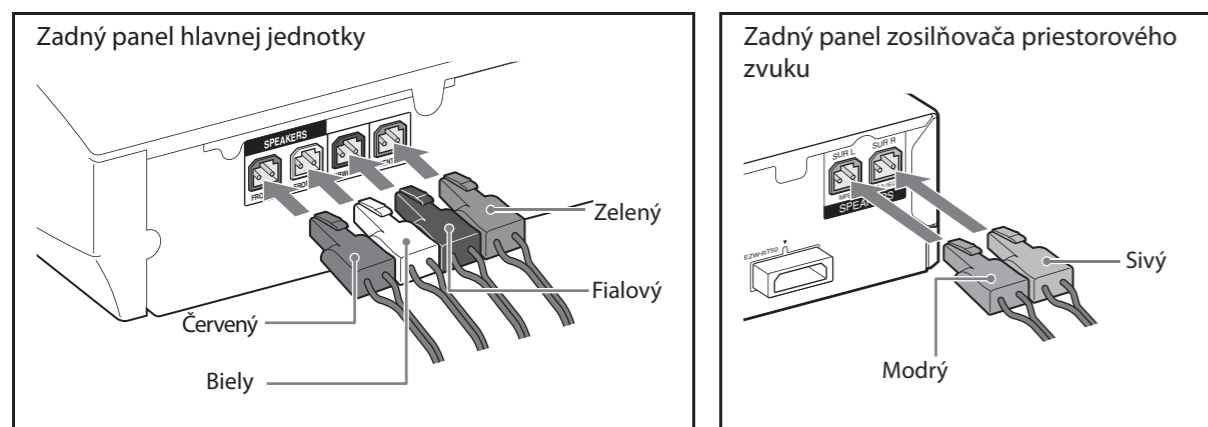

Na ilustráciu sa používa model BDV-E780W.

2-A Pripojenie pomocou káblov HDMI (odporúča sa)

Ak chcete namiesto káblov HDMI používať obrazové káble, pozrite si časť 2-B Pripojenie pomocou obrazových káblov, ktorá sa nachádza na druhej strane.

Pripojenie televízora

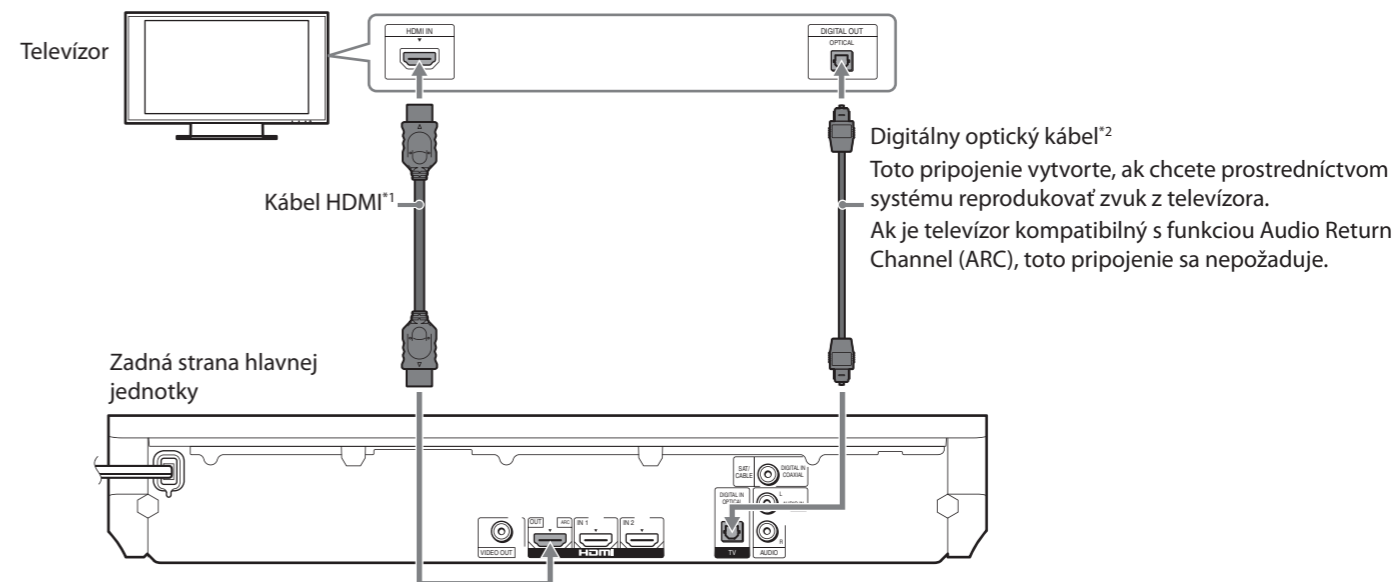

Pripojenie externého prijímača

Ak nepoužívate externý prijímač, prejdite na časť 3 Vykonanie nastavenia Easy Setup (Jednoduché nastavenie) na druhej strane. Ak chcete zvuk reprodukovat' z externého prijímača, opakovaným stláčaním tlačidla FUNCTION vyberte položku HDMI 1.

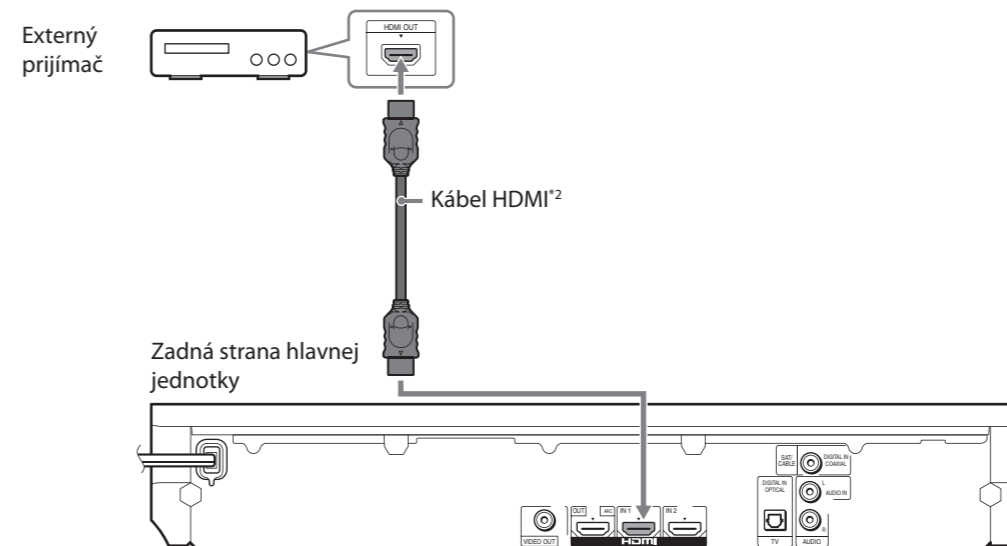

*1 Kábel High Speed HDMI sa dodáva iba s modelmi pre Singapur a Taiwan.

*2 Nedodáva sa.

2-B Pripojenie pomocou obrazových káblov

Ak ste dokončili časť 2-A Pripojenie pomocou káblov HDMI (odporúča sa), prejdite na časť 3 Vykonanie nastavenia Easy Setup (Jednoduché nastavenie).

Pripojenie televízora

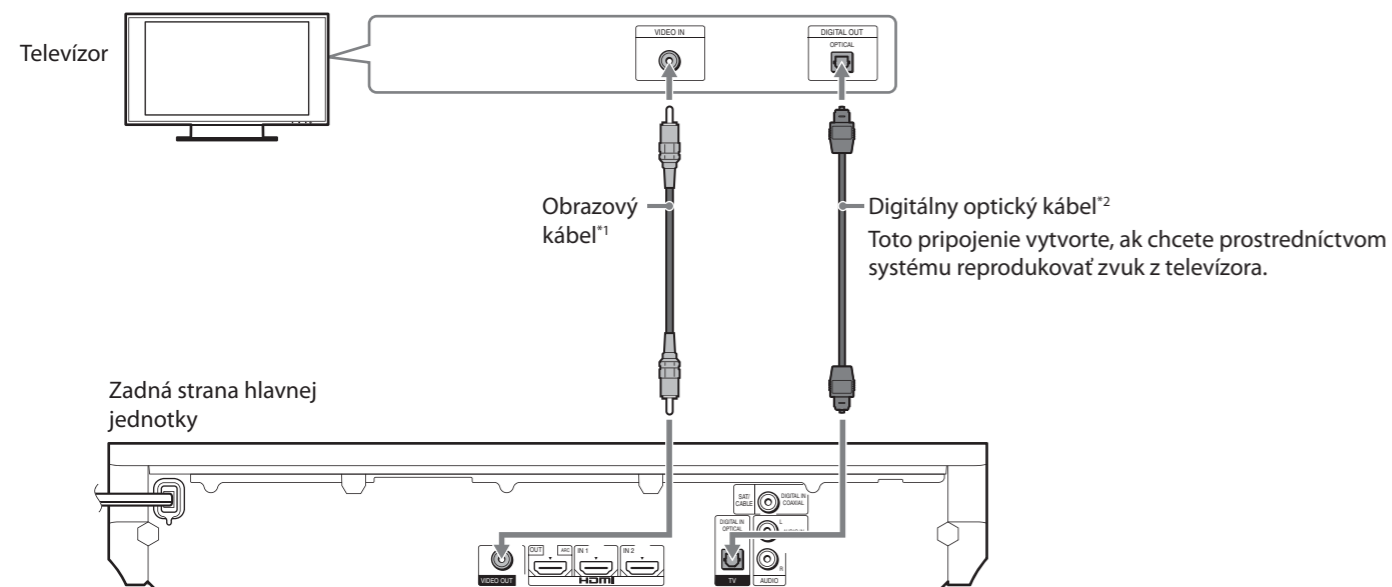

Pripojenie externého prijímača

Ak nepoužívate externý prijímač, prejdite na časť 3 Vykonanie nastavenia Easy Setup (Jednoduché nastavenie).
Ak chcete zvuk reprodukovat' z externého prijímača, opakovaným stláčaním tlačidla FUNCTION vyberte položku SAT/CABLE.

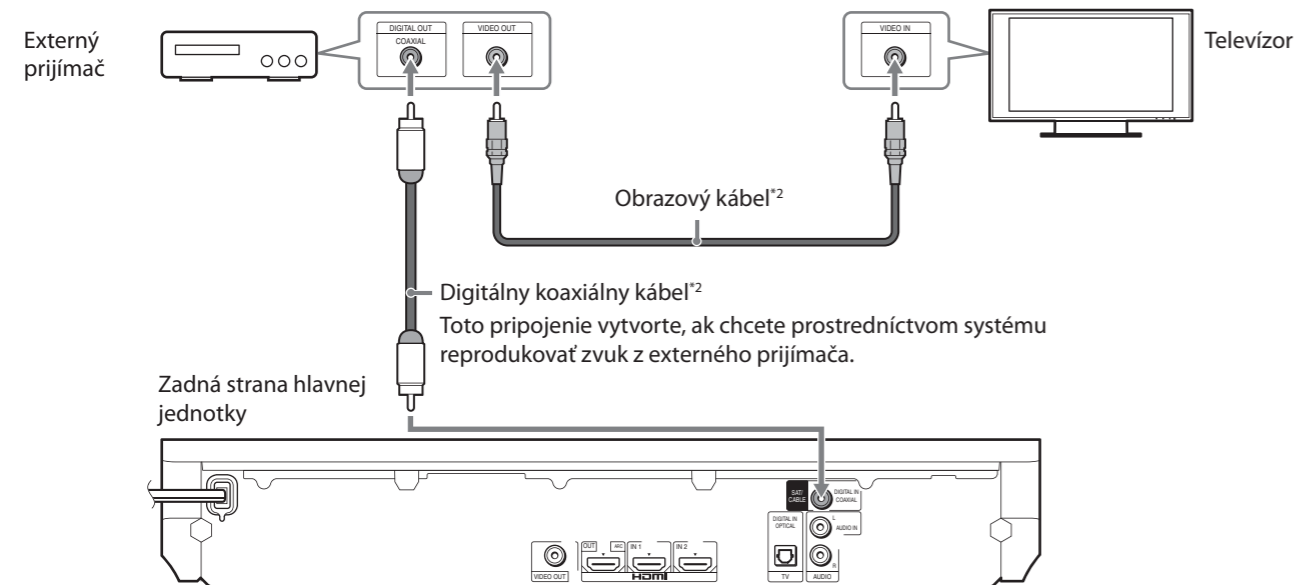

*1 Dodáva sa iba s modelmi pre Taiwan.

*2 Nedodáva sa.

3 Vykonanie nastavenia Easy Setup (Jednoduché nastavenie)

Pred vykonaním nastavenia Easy Setup (Jednoduché nastavenie) nekladajte disk.

1. Vložte batérie do diaľkového ovládača.

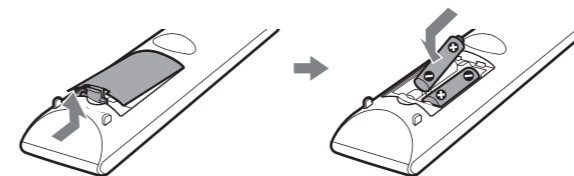

2. Zasuňte bezdrôtové vysielacie do hlavnej jednotky aj zosilňovača priestorového zvuku.

Podľa obrázka nižšie zasuňte bezdrôtový vysieláč do otvoru až na doraz.

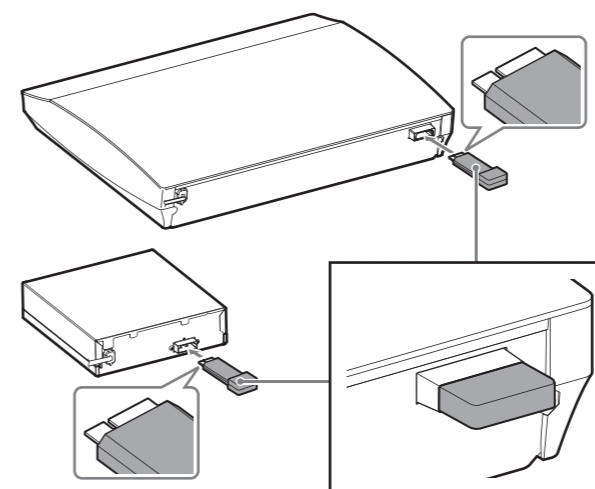

3. Pripojte sieťové šnúry hlavnej jednotky, zosilňovača priestorového zvuku a televízora k sieťovej zásuvke a potom hlavnú jednotku a televízor zapnite.

4. Prepnete výber vstupu na televízore tak, aby sa na televíznej obrazovke zobrazili systémové obrazovky, ktoré sa podobajú na obrazovky znázornené nižšie.

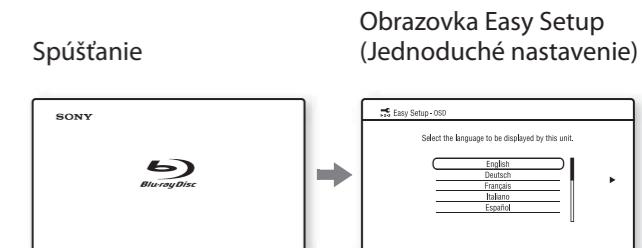

5. Postupujte podľa pokynov na obrazovke Easy Setup (Jednoduché nastavenie) a pomocou tlačidiel <left>/<up>/<down>/<right> a <plus> vyberte základné nastavenia.

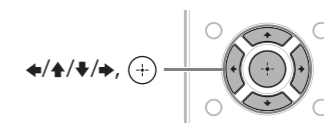

Po dokončení nastavenia Easy Setup (Jednoduché nastavenie) sa zobrazí hlásenie [Easy Setup is now complete.] (Jednoduché nastavenie sa dokončilo.).

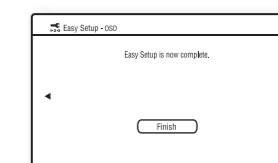

Základné nastavenie sa dokončilo. Podrobné informácie o prehrávaní diskov a mnohých ďalších funkciách nájdete v dodanom Návodě na použitie.