



Průvodce rychlým nastavením

BDV-E985W/E980W/E780W

©2011 Sony Corporation

1 Připojte reproduktory

U modelu BDV-E985W/E980W, je nutné provést montáž reproduktorů. Viz příručka „Návod k montáži reproduktorů“.

Připojení reproduktorových kabelů k reproduktoru

Připojte kabely tak, aby barva objímky kabelu odpovídala barvě štítku na zadní straně reproduktoru.

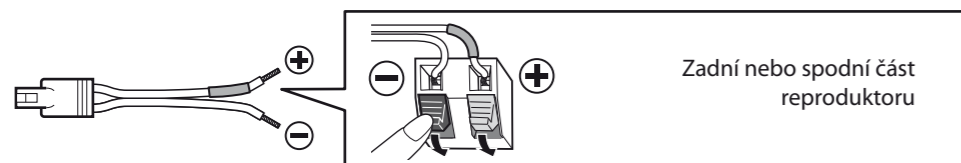

Připojte reproduktorové kabely tak, aby barva kabelu odpovídala barvě zdířek SPEAKERS na jednotce.

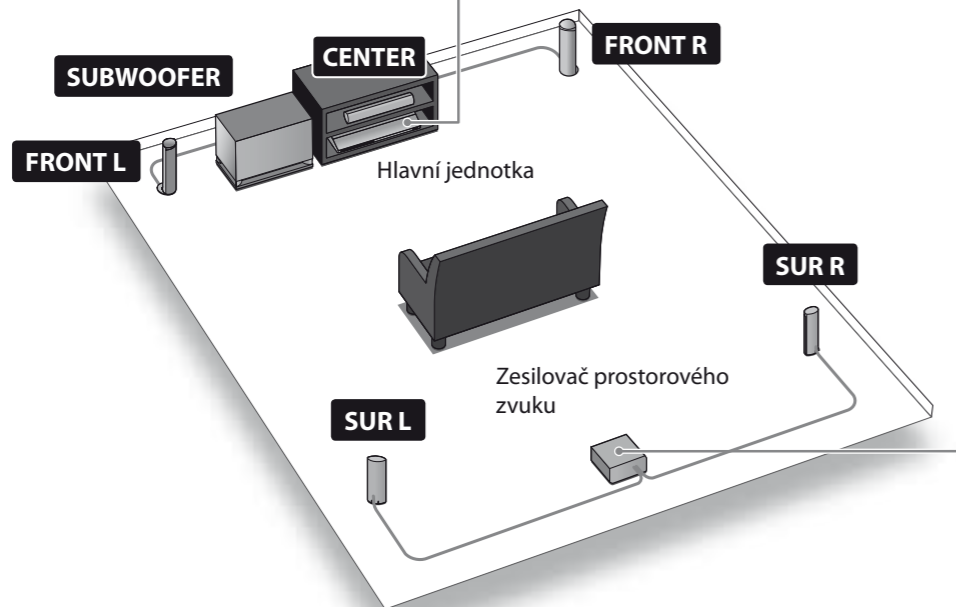
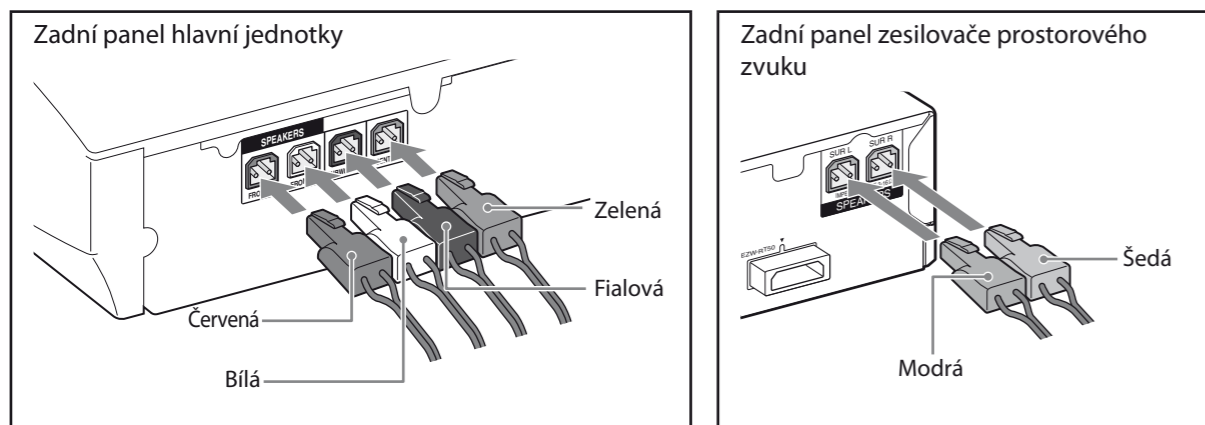

Model BDV-E780W slouží k ilustračním účelům.

2-A Připojte kabely HDMI (doporučeno)

Návod na připojení pomocí video kabelů namísto HDMI kabelů najdete na druhé straně v části „2-B Připojte video kabely“.

Připojení TV

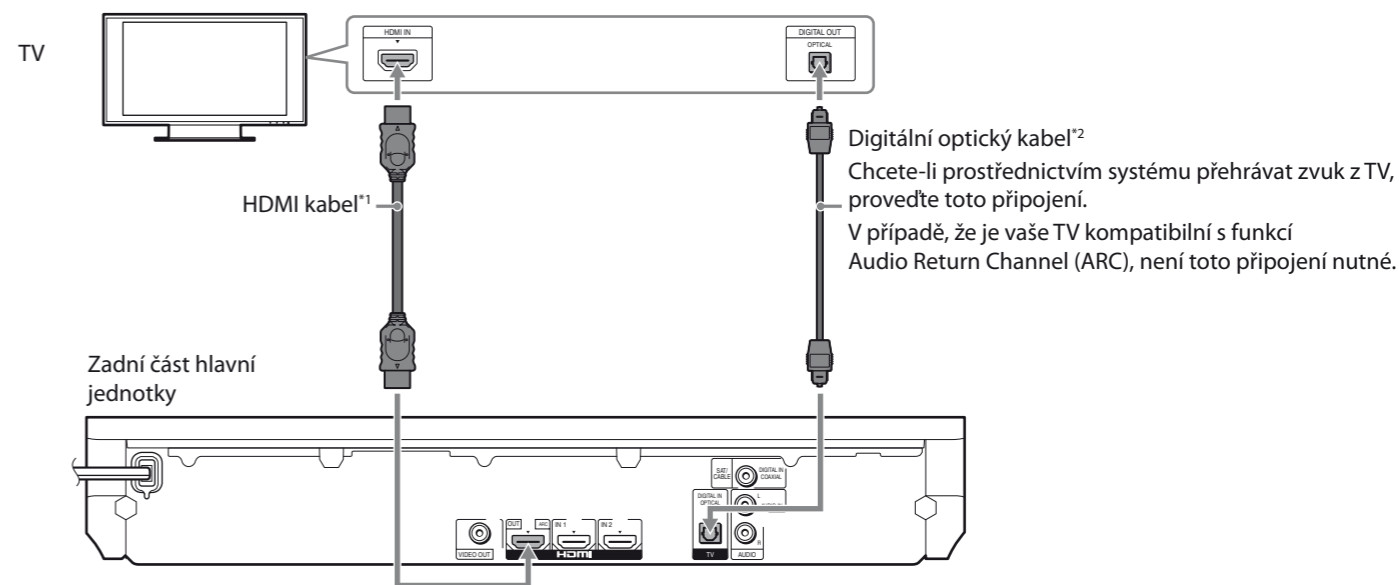

Připojení zařízení set-top box

Jestliže nepoužíváte set-top box, přejděte k části „3 Provedte „Easy Setup (Snadné nastavení)““ na druhé straně. Pokud chcete přehrávat zvuk ze zařízení set-top box, stiskněte opakovaně tlačítko FUNCTION a zvolte možnost „HDMI 1“.

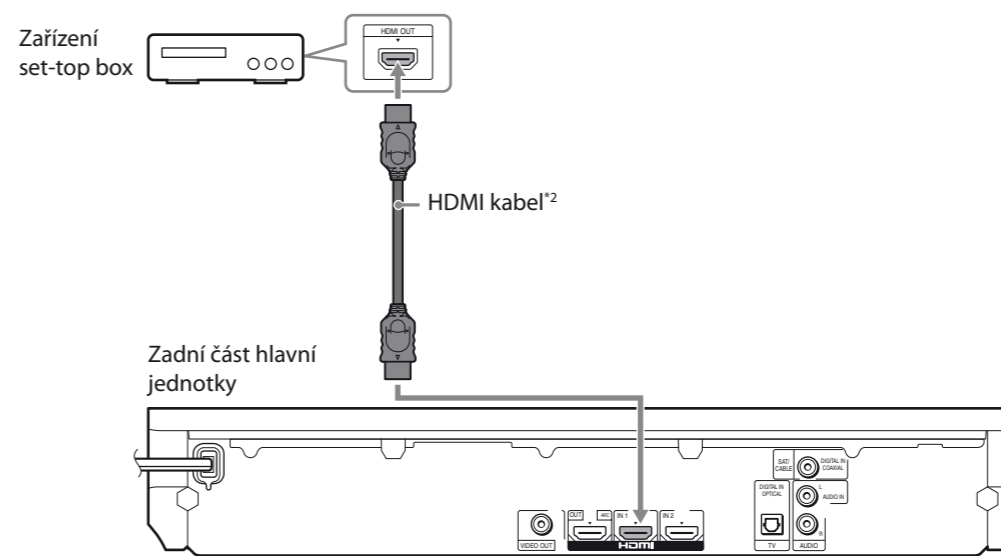

*1 Vysokorychlostní kabel HDMI se dodává pouze se singapurskými a tchajwanskými modely.

*2 Není součástí dodávky.

2-B Připojte video kabely

Pokud jste provedli bod „2-A Připojte kabely HDMI (doporučeno)“, přejděte k bodu „3 Provedte „Easy Setup (Snadné nastavení)““.

Připojení TV

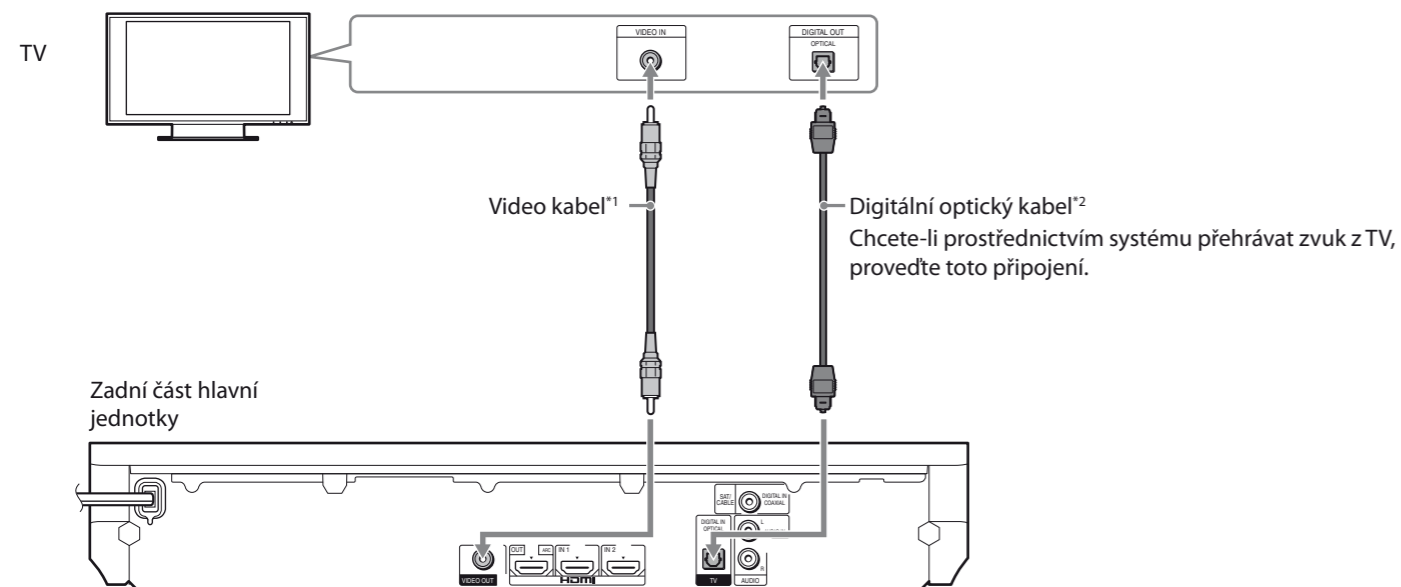

Připojení zařízení set-top box

Jestliže nepoužíváte set-top box, přejděte k části „3 Easy Setup (Snadné nastavení)“.
Pokud chcete přehrávat zvuk ze zařízení set-top box, opakovaně stiskněte tlačítko FUNCTION a zvolte možnost „SAT/CABLE“.

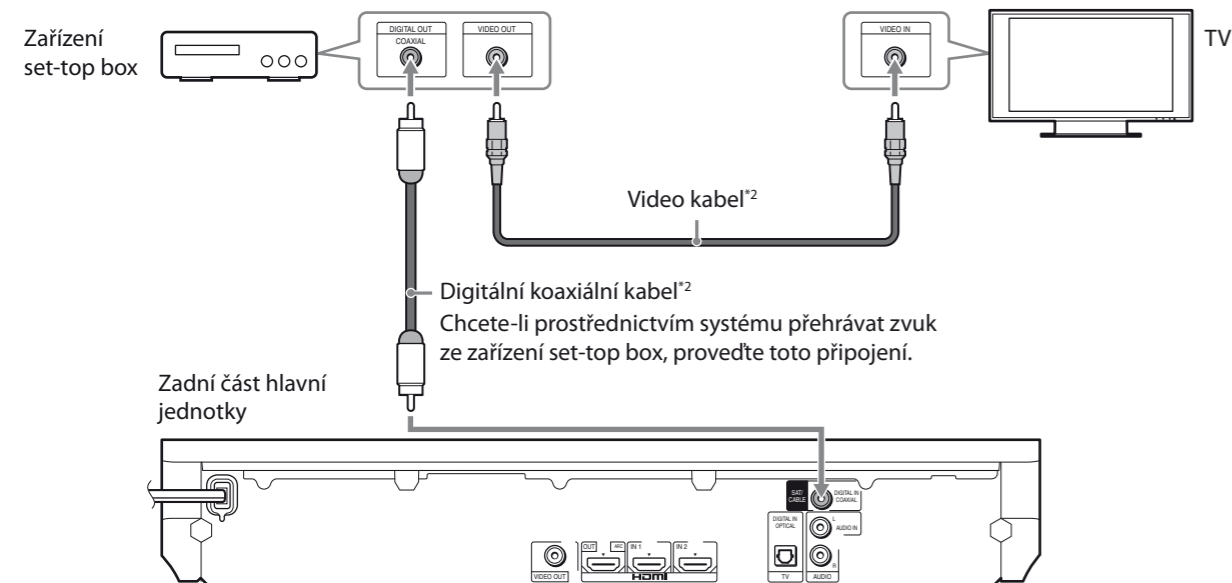

*1 Dodáváno pouze s modely určenými pro tchajwanský trh.

*2 Není součástí dodávky.

3 „Easy Setup (Snadné nastavení)“

Před provedením funkce „Easy Setup (Snadné nastavení)“ nevkládejte disk.

1. Vložte baterie do dálkového ovladače.

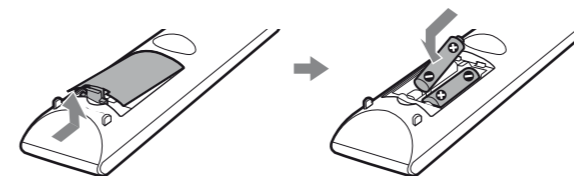

2. Zapojte bezdrátové vysílače a přijímače do hlavní jednotky a do zesilovače prostorového zvuku.

Zasaňte bezdrátový vysílač a přijímač do slotu, jak je znázorněno níže.

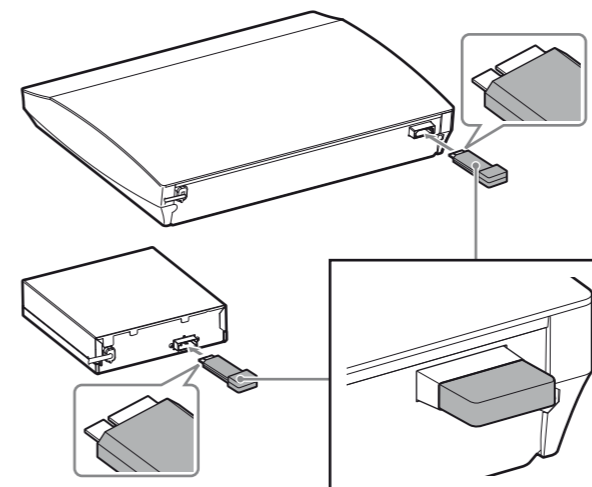

3. Připojte napájecí kabely hlavní jednotky a zesilovače prostorového zvuku do zásuvky a poté hlavní jednotku a TV zapněte.

4. Nastavte volič vstupů na TV tak, aby se na TV objevily systémové obrazovky znázorněné níže.

Spouštění



Obrazovka „Easy Setup (Snadné nastavení)“

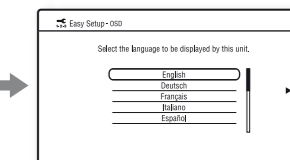

5. Dle pokynů na obrazovce v části „Easy Setup (Snadné nastavení)“ proveďte základní nastavení pomocí tlačítek ◀/▶/⬆/⬇/⬇/▶ a ⊕.



Jakmile je „Easy Setup (Snadné nastavení)“ dokončeno, zobrazí se nápis [Easy Setup is now complete.] (Snadné nastavení je nyní dokončeno.)

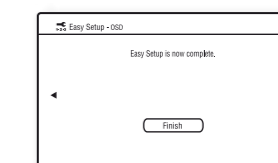

Základní nastavení je dokončeno. Podrobnosti o přehrávání disku a dalších funkcích naleznete v dodaném Návodu k obsluze.