

Sistem Blu-ray Disc/DVD Home Theatre

Instrucțiuni de utilizare

AVERTISMENT

Nu instalați echipamentul într-un spațiu închis, cum ar fi o bibliotecă sau un dulap încorporat.

Pentru a reduce riscul de incendiu, nu acoperiți orificiul de ventilare al aparatului cu ziare, fețe de masă, draperii etc. Nu plasați pe aparat surse de flacără deschisă, cum ar fi lumânări aprinse.

Pentru a reduce riscul de incendiu și de electrocutare, evitați stropirea aparatului și posibilitatea ca pe acesta să se scurgă lichide și nu plasați pe aparat obiecte pline cu lichide, precum vasele.

Nu expuneți bateriile sau aparatele cu baterii instalate la căldură excesivă, precum lumina directă a soarelui, focul sau altele asemenea.

Pentru a evita accidentările, acest aparat trebuie fixat în siguranță pe podea/perete, în conformitate cu instrucțiunile de instalare.

Doar pentru utilizare la interior.

ATENȚIE

Utilizarea de instrumente optice cu acest produs mărește riscul de a vă fi afectată vederea. Nu încercați să demontați carcasa, deoarece raza laser utilizată în acest Blu-ray Disc/DVD Home Theatre System dăunează ochilor.

Pentru service, apelați numai la personal calificat.

CAUTION CLASS 3R VISIBLE AND INVISIBLE LASER RADIATION WHEN OPEN. AVOID DIRECT EYE EXPOSURE.
VORSICHT KLASSE 3R SICHTBARE UND UNSICHTBARE LASERSTRAHLUNG WENN GEÖFFNET. UMMITTLBAREN AUGENKONTAKT VERMEIDEN.
ADVARSEL SYNLIG OG USYNLIG LASERSTRÅLING AF KLASSE 3R VED ÅBNING. UNDGÅ AT SE DIREKTE PÅ STRÅLEN.
ADVARSEL SYNLIG OG USYNLIG LASERSTRÅLING KLASSE 3R NÅR DISKEN ÅPNES. UNNGÅ DIREKTE EKSPONERING AV ØYNE.
VARNING KLASSE 3R SYNLIG OCH OSYNLIG LASERSTRÅLNING NÄR DENNA DEL ÄR ÖPPNAD. UNDVIK ATT DIREKT EXPONERA ÖGONEN FÖR STRÅLNINGEN.
VARO! AVATTUNA LUOKAN 3R NÄKYVÄÄ JA NÄKYMÄTTÖNÄ LASERSTRÄLÄÄ. VÄLTÄ KATSEEN SUORAAN ALUSTAMISTA.
警告 打开时有可见光和不可见激光辐射。避免眼睛受到直射的限制
注意 打开时有可见光和不可见激光辐射。避免眼睛直接暴露。

Acest aparat este clasificat ca fiind un produs LASER din CLASA 3R. Asigurați-vă că evitați expunerea directă a ochilor la radițiile laser vizibile și invizibile ce sunt emise atunci când carcasa de protecție a laserului este deschisă.

Acest marcaj este amplasat pe carcasa de protecție a laserului, în interiorul incintei.

CLASS 1 LASER PRODUCT
LUOKAN 1 LASERLAITE
KLASS 1 LASERAPPARAT
1类激光产品

Acest aparat este clasificat ca fiind un produs LASER din CLASA 1. Acest marcaj este amplasat în exterior, pe partea din spate.

Pentru clienții din Europa



Casarea echipamentelor electrice și electronice uzate (valabil în țările Uniunii

Europene și în alte țări din Europa care au sisteme de colectare diferențiată)

Acest simbol prezent pe produs sau pe ambalaj indică faptul că produsul respectiv nu trebuie tratat ca deșeu menajer. În schimb, acesta trebuie predat la punctul de colectare relevant pentru reciclarea echipamentelor electrice și electronice. Asigurându-vă că acest produs este casat în mod corect veți ajuta la prevenirea eventualelor consecințe negative asupra mediului și sănătății umane, consecințe ce ar putea rezulta altfel din manipularea incorectă a deșeu a acestui produs. Reciclarea materialelor contribuie la conservarea resurselor naturale. Pentru informații mai detaliate referitoare la reciclarea acestui produs, contactați autoritățile locale, serviciul local de eliminare a deșeurilor menajere sau magazinul de la care ați achiziționat produsul.



Eliminarea bateriilor uzate (valabil în țările Uniunii Europene și în alte țări din Europa care au

sisteme de colectare diferențiată)

Acest simbol prezent pe baterie sau pe ambalaj indică faptul că bateria furnizată împreună cu produsul respectiv nu trebuie tratată ca deșeu menajer.

Este posibil ca pe anumite baterii, acest simbol să fie utilizat în combinație cu un simbol chimic. Se adaugă simbolurile chimice pentru mercur (Hg) sau plumb (Pb) dacă bateria conține mai mult de 0,0005% mercur sau 0,004% plumb.

Asigurându-vă că aceste baterii sunt eliminate în mod corect veți ajuta la prevenirea eventualelor consecințe negative asupra mediului și sănătății umane, consecințe ce ar putea rezulta altfel din manipularea incorectă ca deșeu a bateriilor. Reciclarea materialelor contribuie la conservarea resurselor naturale.

În cazul produselor care, din motive de siguranță, de performanță sau de integritate a datelor, necesită o conexiune permanentă la o baterie încorporată, aceasta trebuie înlocuită doar de către personal de service calificat.

Pentru a vă asigura că bateria este tratată în mod corespunzător, predați produsul la sfârșitul duratei de exploatare la punctul de colectare relevant pentru reciclarea echipamentelor electrice și electronice. Pentru toate celelalte baterii, consultați secțiunea referitoare la modul de eliminare în siguranță a bateriilor din produs. Predați bateriile la punctul de colectare relevant pentru reciclarea bateriilor uzate.

Pentru informații mai detaliate referitoare la reciclarea acestui produs sau a bateriilor, contactați autoritățile locale, serviciul local de eliminare a deșeurilor menajere sau magazinul de la care ați achiziționat produsul.

Aviz pentru clienți: următoarele informații sunt valabile doar în cazul echipamentelor vândute în statele ce aplică directivele UE.

Acest produs este fabricat de Sony Corporation, 1-7-1 Konan Minato-ku Tokyo, 108-0075, Japonia. Reprezentantul autorizat pentru compatibilitatea electromagnetică și siguranța produsului este Sony Deutschland GmbH, Hedelfinger Strasse 61, 70327 Stuttgart, Germania. Comunicați orice probleme legate de service sau garanție la adresele prevăzute în documentele separate de service sau garanție.

Pentru unitatea principală

Plăcuța de identificare este amplasată în exterior, pe partea de dedesubt a aparatului.

Măsuri de precauție

Cu privire la sursele de alimentare

- Unitatea rămâne sub tensiune chiar și atunci când este oprită, atât timp cât este conectată la priza CA.
- Deoarece pentru deconectarea unității de la priză se folosește ștecărul principal, conectați unitatea la o priză CA ușor accesibilă. Dacă observați nereguli în funcționarea unității, deconectați imediat ștecărul principal de la priza CA.

Cu privire la urmărirea de imagini video 3D

Este posibil ca unele persoane să aibă parte de o anumită doză de disconfort (precum obosirea ochilor, oboseală sau amețea) în timp ce urmăresc imagini video 3D. Sony recomandă tuturor utilizatorilor să facă pauze regulate atunci când urmăresc imagini video 3D. Durata și frecvența pauzelor necesare variază de la o persoană la alta.

Dumneavoastră trebuie să decideți care este varianta optimă. Dacă experimentați orice fel de disconfort, ar trebui să nu mai urmăriți imagini video 3D până dispare starea de disconfort; consultați un medic, în cazul în care credeți că este necesar. De asemenea, ar trebui să consultați (i) manualul de instrucțiuni și/sau mesajele de atenționare ale oricărui alt dispozitiv utilizat cu acest produs sau ale conținutului Blu-ray Disc redat cu acesta și (ii) site-ul nostru Web (<http://esupport.sony.com/>) pentru a fi la curent cu cele mai recente informații. Vederea copiilor mici (în special a celor sub șase ani) este încă în stadiu de dezvoltare. Consultați medicul (precum un pediatru sau un oftalmolog) înainte de a permite copiilor mici să urmărească imagini video 3D.

Pentru dispozitivul de emisie-recepție fără fir (EZW-RT50) și receptorul Blu-ray Disc/DVD (HBD-E980W) (Pentru clienții din Australia)

Acest echipament trebuie instalat și utilizat la cel puțin 20 cm între radiator și corpul persoanei (excluzând extremitățile: mâinile, încheieturile mâinilor, picioarele și gleznele).

Pentru dispozitivul de emisie-recepție fără fir (EZW-RT50) și Blu-ray Disc/DVD Home Theatre System (BDV-E780W/BDV-E980W) (Pentru clienții din Europa)

Consultați „Informații despre conformitatea produsului fără fir” (furnizate).

Protejarea la copiere

Țineți seama de sistemele avansate de protejare a conținutului utilizate de suporturile Blu-ray Disc™ și DVD. Aceste sisteme, denumite AACSS (Advanced Access Content System) și CSS (Content Scramble System), pot conține unele restricții cu privire la redare, la ieșirea analogică și la alte caracteristici similare. Funcționarea acestui produs și restricțiile impuse pot varia în funcție de data achiziționării, deoarece comitetul director al AACSS poate adopta sau modifica regulile de restricționare după data achiziționării.

Drepturi de autor și mărci comerciale

- Acest sistem este dotat cu decodor de sunet surround matricial adaptabil Dolby* Digital și Dolby Pro Logic (II) și cu sistem surround digital DTS**.

* Fabricat sub licență Dolby Laboratories.

Dolby, Pro Logic și simbolul dublu D sunt mărci comerciale ale Dolby Laboratories.

** Fabricat sub licență, conform brevetelor publicate în S.U.A. cu numerele: 5.451.942; 5.956.674; 5.974.380; 5.978.762; 6.226.616; 6.487.535; 7.212.872; 7.333.929; 7.392.195; 7.272.567 și alte brevete din S.U.A. și din întreaga lume, publicate sau în curs de publicare. DTS, DTS-HD și simbolul sunt mărci comerciale înregistrate, iar DTS-HD Master Audio și siglele DTS sunt mărci comerciale ale DTS, Inc. Produsul include software. © DTS, Inc. Toate drepturile rezervate.

- Acest sistem încorporează tehnologia High-Definition Multimedia Interface (HDMI™). HDMI, sigla HDMI și High-Definition Multimedia Interface sunt mărci comerciale sau mărci comerciale înregistrate ale HDMI Licensing LLC în Statele Unite și în alte țări.
- Java este marcă comercială a companiei Oracle și/sau a afiliaților săi.
- „BD-LIVE” și „BONUSVIEW” sunt mărci comerciale ale Asociației Blu-ray Disc.
- „Blu-ray Disc” este marcă comercială.
- Siglele „Blu-ray Disc”, „DVD+RW”, „DVD-RW”, „DVD+R”, „DVD-R”, „DVD VIDEO” și „CD” sunt mărci comerciale.
- „Blu-ray 3D” și sigla „Blu-ray 3D” sunt mărci comerciale ale Asociației Blu-ray Disc.
- „BRAVIA” este marcă comercială a Sony Corporation.
- „AVCHD” și sigla „AVCHD” sunt mărci comerciale ale Panasonic Corporation și ale Sony Corporation.
- „XMB” și „cross media bar” sunt mărci comerciale ale Sony Corporation și ale Sony Computer Entertainment Inc.
- „PLAYSTATION” este marcă comercială a Sony Computer Entertainment Inc.
- Tehnologia de recunoaștere a muzicii și a conținutului video, precum și datele asociate, sunt furnizate de către Gracenote®. Gracenote este standardul în domeniu pentru tehnologia de recunoaștere a muzicii și pentru furnizarea conținutului asociat. Pentru mai multe informații, vizitați www.gracenote.com. CD, DVD, Blu-ray Disc și datele despre muzică și video de la Gracenote, Inc., drepturi de autor © 2000 până în prezent Gracenote. Software Gracenote, drepturi de autor © 2000 până în prezent Gracenote. Unul sau mai

multe brevete deținute de Gracenote se aplică acestui produs și acestui serviciu. Consultați site-ul Web Gracenote pentru o listă neexhaustivă a brevetelor Gracenote aplicabile. Gracenote, CDDB, MusicID, MediaVOCS, sigla și modelul siglei Gracenote, precum și sigla „Powered by Gracenote” sunt mărci comerciale înregistrate sau mărci comerciale ale Gracenote în Statele Unite și/sau în alte țări.



- Sigla Wi-Fi CERTIFIED™ este marcă de certificare a Wi-Fi Alliance.
- Marca Wi-Fi Protected Setup™ este marcă a Wi-Fi Alliance.
- „Wi-Fi CERTIFIED™” și „Wi-Fi Protected Setup™” sunt mărci comerciale ale Wi-Fi Alliance.
- „PhotoTV HD” și sigla „PhotoTV HD” sunt mărci comerciale ale Sony Corporation.
- Tehnologia și brevetele de codificare audio MPEG Layer-3 sunt utilizate sub licență Fraunhofer IIS și Thomson.
- iPhone, iPod, iPod classic, iPod nano și iPod touch sunt mărci comerciale ale Apple Inc., înregistrate în S.U.A. și în alte țări.



- „Made for iPod” și „Made for iPhone” înseamnă că un accesoriu electronic a fost conceput pentru a se conecta în mod specific la iPod sau, respectiv, la iPhone și că respectarea standardelor de performanță Apple a fost certificată de către dezvoltator. Compania Apple nu este responsabilă pentru funcționarea acestui dispozitiv și nici pentru conformarea acestuia cu standardele de siguranță și de reglementare.

Rețineți că utilizarea acestui accesoriu cu iPod sau iPhone poate afecta performanța în regim de funcționare fără fir.

- Windows Media este marcă comercială înregistrată sau marcă comercială a Microsoft Corporation în Statele Unite și/sau în alte țări. Acest produs conține tehnologie ce face obiectul anumitor drepturi de proprietate intelectuală ale Microsoft. Utilizarea sau distribuția acestei tehnologii în afara acestui produs este interzisă fără a deține licența(e) corespunzătoare din partea Microsoft. Proprietarii conținutului utilizează tehnologie de acces la conținut Microsoft PlayReady™ pentru a-și proteja proprietatea intelectuală, inclusiv conținutul protejat prin drepturi de autor. Acest dispozitiv utilizează tehnologia PlayReady pentru a accesa conținut protejat cu PlayReady și/sau conținut protejat cu WMDRM. Dacă dispozitivul nu reușește să aplice restricțiile cu privire la utilizarea conținutului, proprietarii conținutului pot cere Microsoft să revocă capacitatea dispozitivului de a consuma conținut protejat cu PlayReady. Această revocare trebuie să nu afecteze conținutul neprotejat și nici conținutul protejat cu alte tehnologii de accesare a conținutului. Proprietarii de conținut vă pot solicita să faceți upgrade la PlayReady pentru a le accesa conținutul. Dacă refuzați un upgrade, nu veți putea accesa conținut care necesită upgrade-ul respectiv.
- DLNA®, sigla DLNA Logo și DLNA CERTIFIED™ sunt mărci comerciale, mărci de servicii sau mărci de certificare ale Digital Living Network Alliance.
- Toate celelalte mărci comerciale aparțin deținătorilor de drept ai acestora.

- Alte nume de sisteme și de produse sunt, în general, mărci comerciale sau mărci comerciale înregistrate ale producătorilor. În acest document nu sunt indicate mărcile TM și [®].

Despre aceste instrucțiuni de utilizare

- Instrucțiunile din aceste Instrucțiuni de utilizare descriu comenzile de pe telecomandă. Puteți utiliza, de asemenea, comenzile de pe unitate, dacă au aceleași nume sau unele similare cu cele de pe telecomandă.
- În acest manual, „disc” este utilizat ca referință generală la suporturi BD, DVD, Super Audio CD sau CD, dacă nu este specificat altfel în text sau ilustrații.
- Instrucțiunile din acest manual sunt pentru BDV-E980W și BDV-E780W. BDV-E980W este modelul utilizat în scop de ilustrare. Orice diferență de funcționare este indicată clar în text, de exemplu, „doar pentru BDV-E980W”.
- Unele ilustrații sunt prezentate ca desene conceptuale și pot diferi de produsele reale.
- Elementele afișate pe ecranul televizorului pot varia în funcție de zonă.
- Setarea implicită este subliniată.

Cuprins

Despre aceste instrucțiuni de utilizare.....	5
Despachetare	7
Index pentru componente și comenzi ...	10
Introducere	
Pasul 1: Instalarea sistemului	16
Pasul 2: Conectarea sistemului.....	20
Pasul 3: Conectarea la rețea	27
Pasul 4: Configurarea sistemului fără fir	28
Pasul 5: Efectuarea Easy Setup (Configurare simplă)	29
Pasul 6: Selectarea sursei.....	30
Pasul 7: Ascultarea de sunet surround.....	31
Redare	
Redarea unui disc.....	34
Redarea de pe un dispozitiv USB.....	35
Utilizarea unui iPod/iPhone.....	36
Redarea prin intermediul unei rețele	38
Opțiuni disponibile.....	41
Ajustarea sunetului	
Selectarea efectului pentru a se potrivi sursei.....	43
Selectarea formatului audio, a pistelor în mai multe limbi sau a canalului	43
Ascultarea sunetului difuzării multiplex	44
Tuner	
Ascultarea de radio	45
Utilizarea Sistemului de date radio (RDS).....	46
Alte operațiuni	
Utilizarea funcției Comandă HDMI pentru „BRAVIA” Sync.....	47
Calibrarea automată a setărilor corespunzătoare ale sistemului	48
Configurarea difuzoarelor	49
Utilizarea Cronometrului pentru repaus.....	50
Dezactivarea butoanelor de pe unitate.....	50
Controlarea televizorului și a altor componente cu telecomanda furnizată	51
Economia de energie în modul standby	52
Răsfoirea site-urilor Web.....	53
Setări suplimentare pentru sistemul fără fir	54
Configurarea rețelei.....	56
Setări și reglaje	
Utilizarea afișajului Setup (Configurare).....	60
[Remote Controller Setting Guide] (Ghid setări telecomandă)	61
[Network Update] (Actualizare rețea)	61
[Screen Settings] (Setări ecran).....	61
[Audio Settings] (Setări audio)	63
[BD/DVD Viewing Settings] (Setări vizualizare BD/DVD)	64
[Parental Control Settings] (Setări control parental).....	64
[Music Settings] (Setări muzică)	65
[System Settings] (Setări sistem)	65
[Network Settings] (Setări rețea)	66
[Easy Setup] (Configurare simplă).....	67
[Resetting] (Reinițializare)	67
Informații suplimentare	
Măsuri de precauție.....	68
Note cu privire la discuri	69
Depanare	70
Discuri redabile	76
Tipuri redabile de fișiere.....	77
Formate audio acceptate.....	78
Specificații.....	79
Lista codurilor de limbă.....	81
Index.....	82

Despachetare

BDV-E980W

- Difuzoare frontale (2)

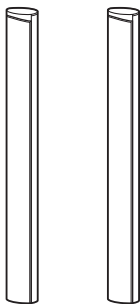

- Difuzoare surround (2)

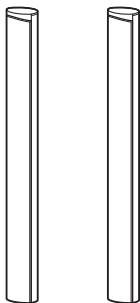

- Difuzor central (1)



- Subwoofer (1)

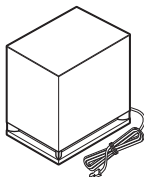

- Cabluri difuzoare (5, roșu/alb/verde/gri/albastru)



- Capace pentru partea de dedesubt a difuzoarelor (4)



- Suporturi (4)

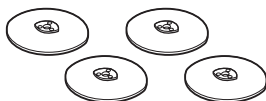

- Părțile inferioare ale difuzoarelor frontale și surround (4)

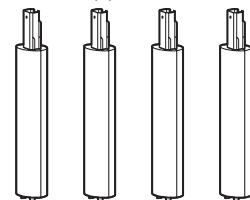

- Șuruburi (argintii) (4)

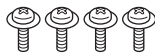

- Șuruburi (negre) (12)



- Antenă cu fir pentru FM (aeriană) (1)



- Cablu video (1)



- Telecomandă (1)



- Baterii R6 (mărime AA) (2)



- Microfon de calibrare (1)



- Doc pentru iPod/iPhone (TDM-iP30) (1)

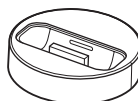

- Cablu USB (1)



- Amplificator surround (1)

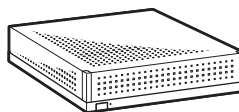

- Dispozitive de emisie-recepție fără fir (2)



- Instrucțiuni de utilizare
- Ghid de configurare rapidă
- Ghid de instalare a difuzoarelor
- Informații despre licența software
- Informații despre conformitatea produsului fără fir (doar pentru modelele din Europa)

BDV-E780W

- Difuzoare frontale (2)

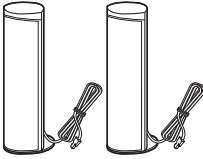

- Difuzoare surround (2)

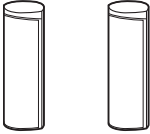

- Difuzor central (1)



- Subwoofer (1)

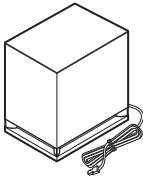

- Cabluri difuzoare (3, verde/gri/albastru)



- Antenă cu fir pentru FM (aeriană) (1)



- Cablu video (1)



- Telecomandă (1)

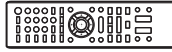

- Baterii R6 (mărime AA) (2)



- Microfon de calibrare (1)



- Doc pentru iPod/iPhone (TDM-iP30) (1)

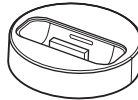

- Cablu USB (1)



- Amplificator surround (1)

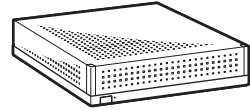

- Dispozitive de emisie-recepție fără fir (2)

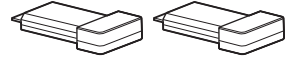

- Instrucțiuni de utilizare
- Ghid de configurare rapidă
- Ghid de instalare a difuzoarelor
- Informații despre licența software
- Informații despre conformitatea produsului fără fir

Pregătirea telecomenzii

Introduceți două baterii R6 (mărimea AA) (furnizate), potrivit capetele ⊕ și ⊖ de pe baterii cu marcajele din interiorul compartimentului.

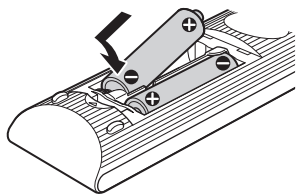

Index pentru componente și comenzi

Pentru mai multe informații, consultați paginile indicate în paranteze.

Panoul frontal

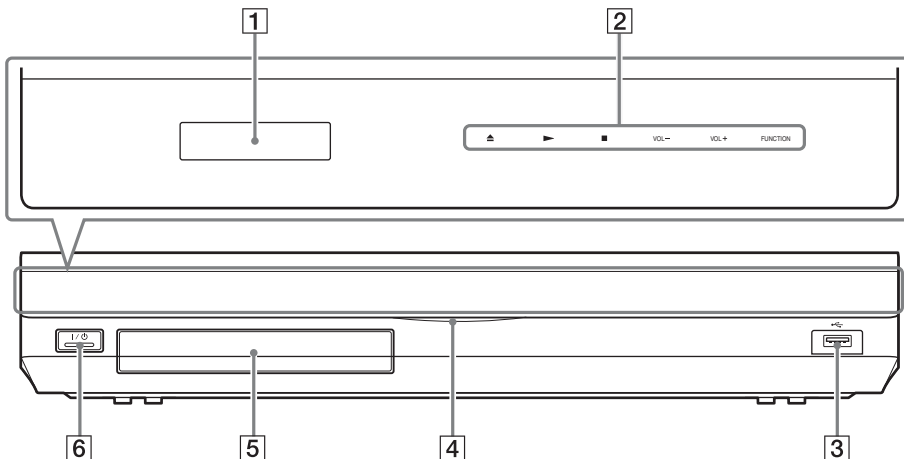

1 Afișaj panou frontal

2 Butoane cu atingere ușoară/indicatori

▲ (deschidere/închidere) (pagina 34)

Deschide sau închide tava discului.

▶ (redare)

Pornește sau repornește redarea (reluare redare).

Redă o prezentare de diapositive atunci când este introdus un disc ce conține fișiere imagine JPEG.

■ (oprire)

Oprește redarea și memorează punctul de oprire (punct de reluare).

Punctul de reluare pentru un titlu/o pistă este ultimul punct redat sau ultima fotografie pentru un folder foto.

VOL +/-

Reglează volumul sistemului.

FUNCTION

Selectează sursa de redare.

3 Port ↔ (USB) (pagina 35)

Utilizat pentru conectarea unui dispozitiv USB.

4 Indicator alimentare

Se aprinde când sistemul este pornit.

5 Tavă disc (pagina 34)

6 I/⏻ (pornire/standby)/senzor telecomandă

Pornește unitatea sau o trece în modul standby.

Despre butoanele cu atingere ușoară/indicatori

Aceste butoane funcționează când indicatorii butoanelor cu atingere ușoară sunt aprinși. Puteți activa/dezactiva indicatorii setând [Illumination/Display] (Iluminare/Afișaj) (pagina 65). Când setați [Illumination/Display] (Iluminare/Afișaj) la [Simple/Off] (Simplu/Dezactivat), indicatorii sunt dezactivați. În acest caz, atingeți orice buton cu atingere ușoară. Când indicatorii se aprind, atingeți butonul dorit.

Notă

- Aceste butoane funcționează când le atingeți ușor. Nu apăsați pe ele cu forță excesivă.

Afișaj panou frontal

Despre indicațiile de pe afișajul panoului frontal

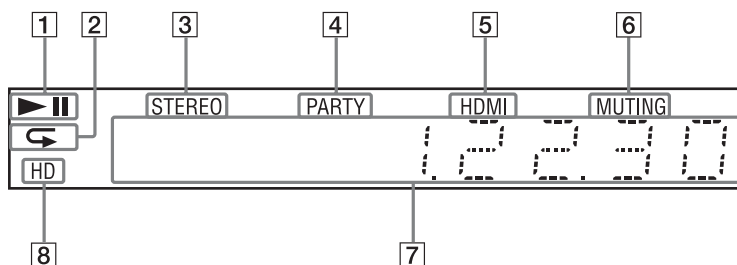

- 1** Afișează starea de redare a sistemului.
- 2** Se aprinde atunci când este activată redarea repetată.
- 3** Se aprinde atunci când se recepționează sunet stereo. (Doar pentru radio)
- 4** Se aprinde când sistemul redă prin intermediul funcției PARTY STREAMING.
- 5** Se aprinde când mufa HDMI (OUT) este conectată corect la un dispozitiv compatibil cu HDCP (High-bandwidth Digital Content Protection), cu intrare HDMI sau DVI (Digital Visual Interface).
- 6** Se aprinde atunci sunetul este dezactivat.
- 7** Afișează starea sistemului, precum frecvența radio etc.
- 8** Se aprinde când sunt scoase semnale video 720p/1080i/1080p prin mufa HDMI (OUT) sau semnale video 720p/1080i prin mufele COMPONENT VIDEO OUT*.

* Mufele COMPONENT VIDEO OUT sunt prezente pe modelele care nu sunt pentru Europa/Arabia Saudită.

Panoul din spate

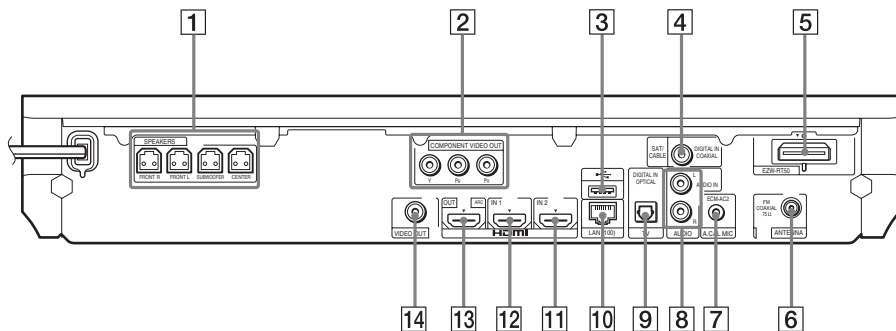

- | | |
|---|---|
| 1 Mufe SPEAKERS (pagina 20) | 7 Mufă A.CAL MIC (paginile 29, 48) |
| 2 Mufe COMPONENT VIDEO OUT (pagina 22) (Pentru modele care nu sunt pentru Europa/Arabia Saudită) | 8 Mufe AUDIO (AUDIO IN L/R) (pagina 24) |
| 3 Port USB (pagina 35) | 9 Mufă TV (DIGITAL IN OPTICAL) (pagina 22) |
| 4 Mufă SAT/CABLE (DIGITAL IN COAXIAL) (pagina 24) | 10 Bornă LAN (100) (pagina 27) |
| 5 Fantă dispozitiv de emisie-recepție fără fir (EZW-RT50) (pagina 28) | 11 Mufă HDMI (IN 2) (pagina 24) |
| 6 Mufă ANTENNA (FM COAXIAL 75Ω) (pagina 26) | 12 Mufă HDMI (IN 1) (pagina 24) |
| | 13 Mufă HDMI (OUT) (pagina 22) |
| | 14 Mufă VIDEO OUT (pagina 22) |

Amplificator surround

Panoul frontal

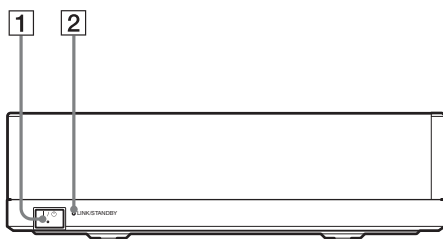

Panoul din spate

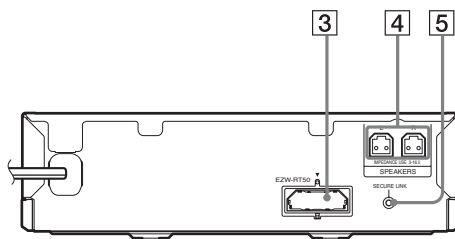

- I/⏻ (Alimentare)**
Pornește/oprește amplificatorul surround.
- Indicator LINK/STANDBY**
Puteți verifica starea transmisie fără fir dintre unitatea principală și amplificatorul surround.

- Fantă dispozitiv de emisie-recepție fără fir (EZW-RT50)**
- Mufe SPEAKERS**
- Buton SECURE LINK (pagina 54)**
Pornește funcția Legătură securizată.

Indicator	Stare
Se face verde.	Sistemul este pornit, transmisia fără fir este activată și se primesc semnale surround.
Se face portocaliu.	Sistemul este pornit, transmisia fără fir este activată cu funcția Legătură securizată și se primesc semnale surround.
Clipește rapid, de culoare verde.	Dispozitivul de emisie-recepție fără fir nu este introdus corect în fanta sa.
Clipește încet, de culoare verde sau portocaliu.	Transmisia fără fir este dezactivată.
Se face roșu.	Amplificatorul surround se află în modul standby, în timp ce sistemul se află în modul standby sau transmisia fără fir este dezactivată.
Se stinge.	Amplificatorul surround este oprit.
Clipește, de culoare roșie.	Protecția amplificatorului surround este activă.

Telecomandă

Mai jos sunt descrise doar butoanele pentru comandarea sistemului. Consultați „Controlarea televizorului și a altor componente cu telecomanda furnizată” (pagina 51) pentru a afla detalii despre butoanele utilizate la comandarea componentelor conectate.

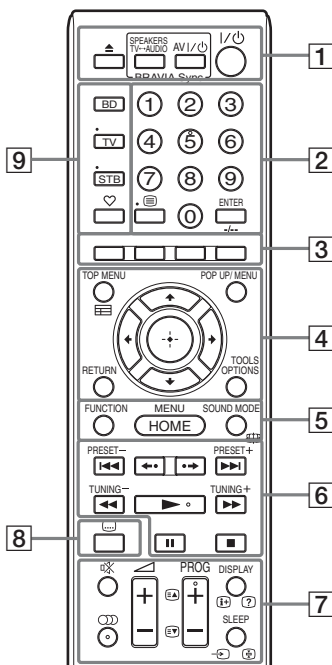

- Numărul 5, butoanele , PROG + și au un punct tactil. Folosiți acest punct drept referință, atunci când utilizați telecomanda.
- Numele butoanelor care funcționează după ce apăsați butonul funcțional TV sau STB sunt indicate cu o etichetă verde sau galbenă.

1 (deschidere/închidere)

Deschide sau închide tava discului.

SPEAKERS TV ↔ AUDIO

Selectează dacă sunetul televizorului este scos prin difuzoarele sistemului sau prin cele ale televizorului. Această funcție este disponibilă doar atunci când setați [Control for HDMI] (Comandă HDMI) la [ON] (Activat) (pagina 65).

AV I/O (pornire/standby) (pagina 51)

Pornește televizorul sau altă componentă sau îl/o trece în modul standby.

I/O (pornire/standby) (paginile 29, 45)

Pornește sistemul sau îl trece în modul standby.

2 Butoane numerice (paginile 46, 51)

Introduce numerele titlurilor/capitolelor, numărul postului de radio presetat etc.

ENTER

Accesează elementul selectat.

3 Butoane colorate (roșu/verde/galben/albastru)

Taste cu comenzi rapide pentru selectarea elementelor din unele meniuri BD (pot fi utilizate, de asemenea, pentru operațiuni interactive Java pe suporturi BD).

4 TOP MENU

Deschide sau închide meniul principal al suportului BD sau al DVD-ului.

POP UP/MENU

Deschide sau închide meniul pop-up al suportului BD-ROM sau meniul DVD-ului.

OPTIONS (paginile 31, 41, 53)

Afișează meniul opțiunilor pe ecranul televizorului sau pe afișajul panoului frontal. (Locația depinde de funcția selectată.)

RETURN

Revine la afișajul anterior.

←/↑/↓/→

Evidențiază un element selectat.

(intrare)

Accesează elementul selectat.

5 FUNCTION (paginile 30, 45)

Selectează sursa de redare.

HOME (paginile 29, 45, 48, 49, 53, 54, 56, 60)

Accesează sau părăsește meniul de pornire al sistemului.

SOUND MODE (pagina 43)

Selectează modul de sunet.

6 Butoane pentru operații de redare

Consultați „Redare” (pagina 34).

◀◀/▶▶ (anteriorul/următorul)

Sare la capitoul, pista sau fișierul anterior/următor.

◀•/•▶ (reluare/avansare)

Redă din nou, pe scurt, scenele curente, timp de 10 secunde./Derulează puțin înainte scenele curente, timp de 15 secunde.

◀◀/▶▶ (rapid/încet/înghețare cadru)

Derulează înapoi/derulează înainte discul în timpul redării. De fiecare dată când apăsați butonul, viteza de căutare se modifică.

Activează redarea cu încetinitorul atunci când este apăsat mai mult de o secundă în modul pauză. Redă câte un cadru, pe rând, când este apăsat în modul pauză.

Redarea cu încetinitorul și cea cadru cu cadru nu sunt disponibile pentru suporturi Blu-ray Disc 3D.

▶ (redare)

Pornește sau repornește redarea (reluare redare).

Activează Redarea printr-o singură atingere (pagina 47) dacă sistemul este pornit și setat la funcția „BD/DVD”.

|| (pauză)

Întrerupe sau repornește redarea.

■ (oprire)

Oprește redarea și memorează punctul de oprire (punct de reluare). Punctul de reluare pentru un titlu/o pistă este ultimul punct redat sau ultima fotografie pentru un folder foto.

Butoane operații radio

Consultați „Tuner” (pagina 45).

PRESET +/-

TUNING +/-

7 ✖ (dezactivare sunet)

Dezactivează temporar sunetul.

Ⓛ (audio) (paginile 43, 44)

Selectează formatul/pista audio.

◀ (volum) +/- (pagina 45)

Reglează volumul.

DISPLAY (paginile 34, 38, 53)

Afișează informațiile despre redare și despre navigarea pe Web pe ecranul televizorului.

Afișează postul de radio prestat, frecvența etc. pe afișajul panoului frontal.

Afișează informații despre flux/starea decodării pe afișajul panoului frontal, când funcția este setată la altă valoare decât „BD/DVD”. Când sistemul este setat la funcția „HDMI1”, „HDMI2”, „TV” sau „SAT/CABLE”, informațiile despre flux/starea decodării apar doar când intră un semnal digital.

Este posibil ca informațiile despre flux/starea decodării să nu apară, în funcție de fluxul sau elementul decodat.

SLEEP (pagina 50)

Setează cronometrul pentru repaus.

8 ... (subtitrări) (pagina 64)

Selectează limba subtitrărilor, atunci când pe un suport BD-ROM/DVD VIDEO sunt înregistrate subtitrări în mai multe limbi.

9 Butoane mod de funcționare (pagina 51)

Schimbă componenta ce urmează să fie controlată cu telecomanda.

BD: Puteți controla acest Blu-ray Disc/DVD Home Theatre System.

TV: Puteți controla un televizor.

STB: Puteți controla o cutie pentru cablu, un receptor satelit digital, un receptor video digital etc.

♡ (favorite)

Afișează conținutul de pe Internet adăugat la Favorites List (Listă favorite). Puteți salva 18 materiale de pe Internet favorite.

Pasul 1: Instalarea sistemului

Cum se poziționează sistemul

Instalați sistemul consultând ilustrația de mai jos.

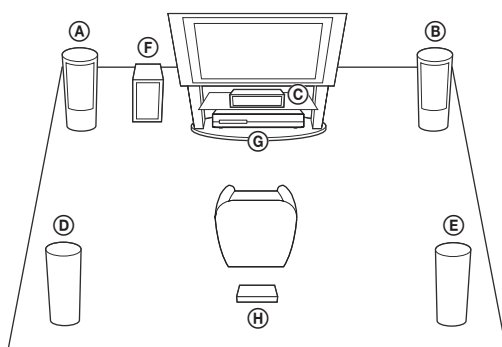

- Ⓐ Difuzor frontal (L (stânga))
- Ⓑ Difuzor frontal (R (dreapta))
- Ⓒ Difuzor central
- Ⓓ Difuzor surround (L (stânga))
- Ⓔ Difuzor surround (R (dreapta))
- Ⓕ Subwoofer
- Ⓖ Unitate
- Ⓗ Amplificator surround

Notă

- Aveți grijă atunci când amplasați difuzoarele și/sau standurile pentru difuzoare atașate difuzoarelor pe o podea tratată special (cu ceară, ulei, lustruită etc.), deoarece suprafața se poate păta sau decolora.
- Nu vă sprijiniți și nu vă agățați de difuzoare, deoarece acestea pot cădea.

Sfat

- Pentru asamblarea difuzoarelor, consultați „Ghidul de instalare a difuzoarelor” furnizat. (Doar BDV-E980W)
- Puteți monta difuzoarele pe un perete. Pentru detalii, consultați „Ghidul de instalare a difuzoarelor” furnizat.

Despre cablul de difuzor al subwooferului

Puteți aranja cablul de difuzor al subwooferului, modificând direcția în care iese de sub subwoofer.

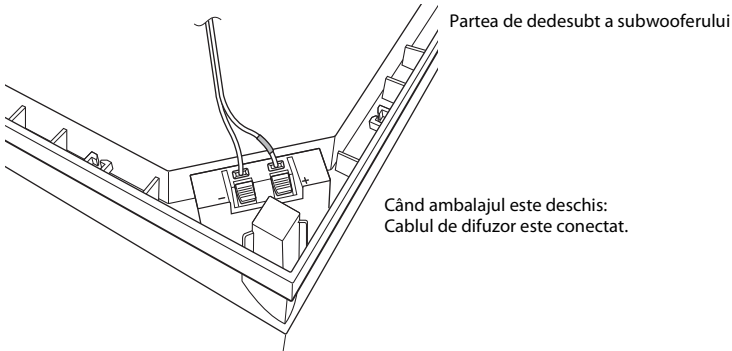

Notă

- Pentru a evita scurtcircuitarea difuzoarelor, asigurați-vă că, pentru cablul de difuzor, nu este efectuată una dintre conexiunile din exemplele următoare. Dacă există o problemă, corectați-o.

Exemple de conectare incorectă a cablului de difuzor

Cablul de difuzor neizolat atinge o altă bornă a difuzorului

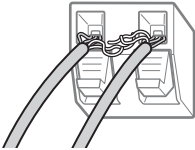

Cabluri neizolate se ating între ele, din cauza porțiunii prea mari de izolație îndepărtată

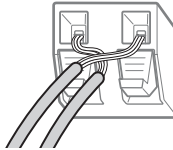

La instalarea subwooferului cu latura lungă orientată în față

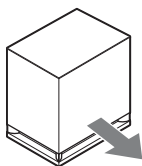

Către poziția de ascultare

- 1** Fixați cablul difuzorului în suportul pentru cablul difuzorului din dreapta bornei difuzorului.

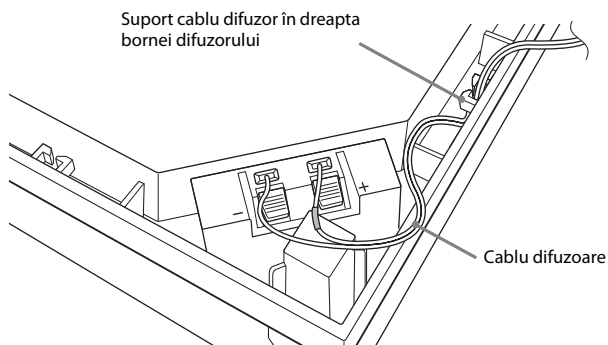

- 2** Introduceți cablul difuzorului prin nișa aflată de-a lungul părții laterale a subwooferului.

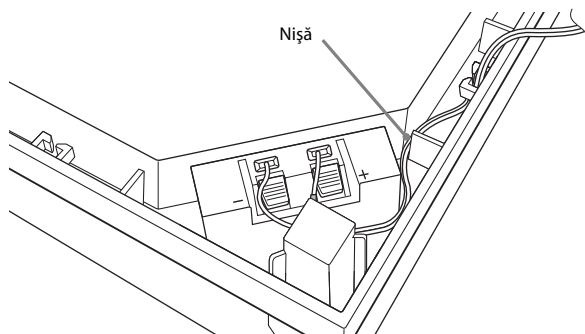

La instalarea subwooferului cu latura scurtă orientată în față

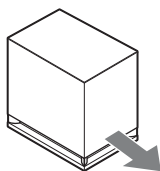

Către poziția de ascultare

- 1** Fixați cablul difuzorului în suportul pentru cablul difuzorului din stânga bornei difuzorului.

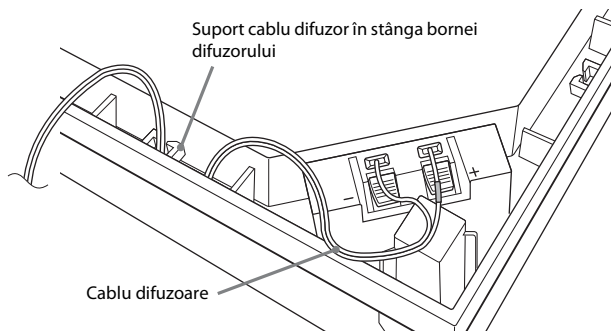

- 2** Introduceți cablul difuzorului prin nișa aflată de-a lungul părții laterale a subwooferului.

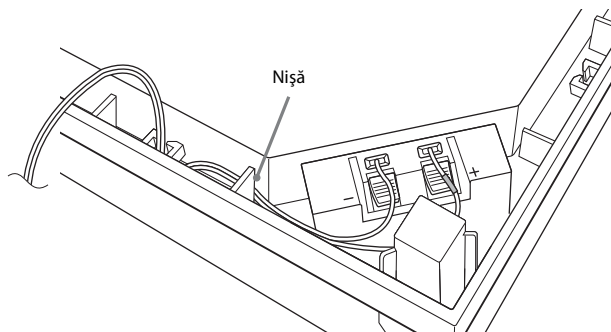

Pasul 2: Conectarea sistemului

Pentru conectarea sistemului, citiți informațiile de pe paginile următoare.

Nu conectați cablurile de alimentare AC (de la rețea) ale unității și amplificatorului surround la o priză de perete (rețea), până când nu ați făcut toate celelalte conexiuni.

Pentru asamblarea difuzoarelor, consultați „Ghidul de instalare a difuzoarelor” furnizat. (Doar BDV-E980W)

Notă

- La conectarea unei alte componente dotate cu facilitatea de comandă a volumului, reduceți volumul celorlalte componente la un nivel la care sunetul nu este distorsionat.

Conectarea difuzoarelor

Pentru a conecta cablul difuzorului la difuzor

Trebuie să conectați un cablu de difuzor la fiecare dintre următoarele difuzoare:

- BDV-E980W: difuzoare frontale, central și surround.
- BDV-E780W: difuzoare central și surround.

Conectorul cablurilor pentru difuzoare și manșonul colorat sunt codate cu culori, în funcție de tipul de difuzor.

Asigurați-vă că potriviți cablurile difuzoarelor la bornele corespunzătoare de pe difuzor: cablul difuzorului cu manșon colorat la \oplus , iar cablul difuzorului fără manșon colorat la \ominus . Nu prindeți izolația cablului difuzorului (învelișul de cauciuc) în bornele difuzorului.

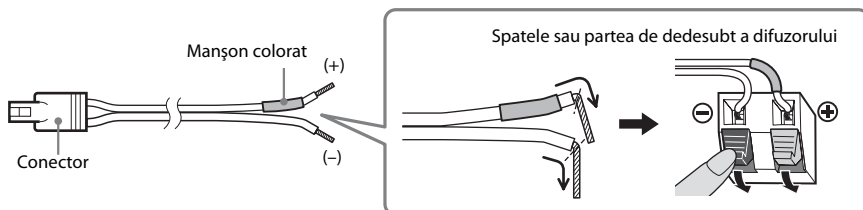

Pentru a conecta cablurile difuzoarelor la unitate și la amplificatorul surround

Conectați cablurile difuzoarelor pentru a se potrivi culorilor mufelor SPEAKERS de pe unitate și de pe amplificatorul surround.

Când efectuați conexiunea la unitate și la amplificatorul surround, introduceți conectorul până se aude un clic.

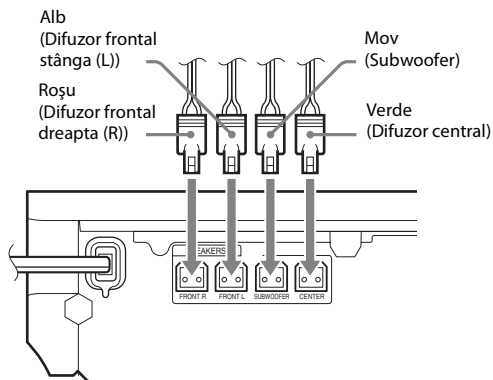

Panoul din spate al unității

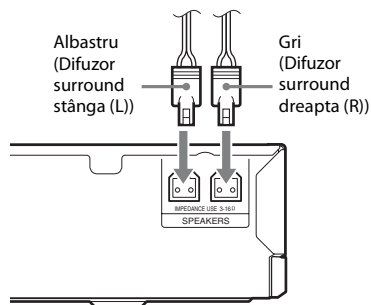

Panoul din spate al amplificatorului surround

Conectarea televizorului

Conectați sistemul la televizor pentru a afișa imaginea sistemului pe televizor și pentru a asculta sunetul televizorului prin intermediul difuzoarelor sistemului.

În funcție de mufele și de funcțiile televizorului, selectați metoda de conectare.

- Când televizorul are o mufă HDMI marcată cu „ARC*”: Conexiunea **(A)**
- Când televizorul are o mufă HDMI: Conexiunile **(A)** și **(D)**
- Când televizorul are mufe de intrare video pentru componente (modele care nu sunt pentru Europa/ Arabia Saudită): Conexiunile **(B)** și **(D)**
- Când televizorul nu este prevăzut cu mufele de mai sus: Conexiunile **(C)** și **(D)**

Conexiuni video

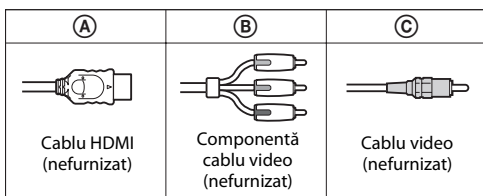

Conexiune audio

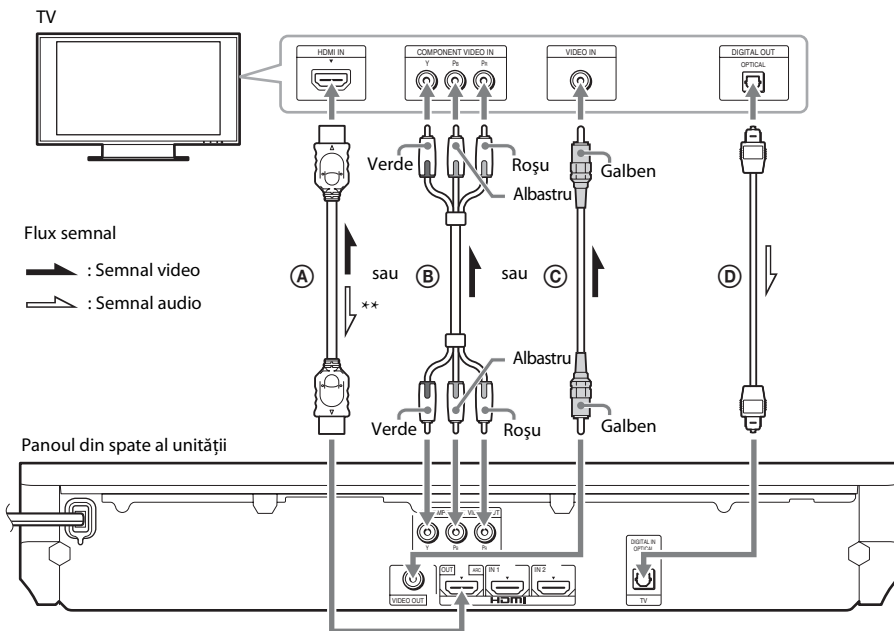
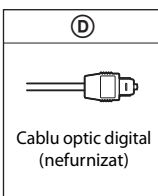

* Audio Return Channel. Pentru detalii, consultați „Despre Audio Return Channel” (pagina 23).

** Disponibil doar dacă televizorul dumneavoastră este compatibil cu funcția Audio Return Channel.

A Conexiune prin cablu HDMI

Dacă televizorul are o mufă HDMI, realizați conexiunea la televizor printr-un cablu HDMI. Aceasta va asigura o calitate mai bună a imaginii, în comparație cu alte tipuri de conexiune. Când conectați televizorul prin cablul HDMI, trebuie să selectați tipul de semnal de ieșire atunci când efectuați Easy Setup (Configurare simplă) (pagina 29). Pentru mai multe setări HDMI, consultați „[HDMI Settings] (Setări HDMI)” (pagina 65).

Despre Audio Return Channel

Dacă televizorul dumneavoastră este compatibil cu funcția Audio Return Channel, o conexiune prin cablu HDMI trimite, de asemenea, semnal audio digital de la televizor. Nu trebuie să efectuați o conexiune audio separată pentru a asculta sunetul de la televizor. Pentru a seta funcția Audio Return Channel, consultați [Audio Return Channel] (Canal de retur audio) (pagina 65).

B Conexiune prin cablu video pentru componente (modele care nu sunt pentru Europa/Arabia Saudită)

Dacă televizorul nu are mufă HDMI, însă are mufe de intrare video pentru componente, conectați televizorul printr-un cablu video pentru componente. Calitatea imaginii va fi mai bună, în comparație cu utilizarea unei conexiuni prin cablu video.

Când conectați televizorul cu un cablul video pentru componente, trebuie să selectați tipul de semnal de ieșire în Easy Setup (Configurare simplă) (pagina 29).

C Conexiune cu cablu video

Dacă televizorul nu are mufă HDMI și nici mufă de intrare video pentru componente, efectuați această conexiune.

D Conexiune prin cablu optic digital

Această conexiune trimite un semnal audio către sistem de la televizor. Pentru a asculta sunetul televizorului prin intermediul sistemului, faceți această conexiune. Cu această conexiune, sistemul recepționează un semnal de difuzare multiplex Dolby Digital și vă puteți bucura de sunet de difuzare multiplex.

Notă

- Puteți asculta sunetul televizorului, selectând funcția „TV” (pagina 30).
- Dacă televizorul nu are mufă de ieșire optică digitală, puteți conecta unitatea și televizorul cu un cablu audio pentru a asculta sunetul televizorului prin intermediul sistemului. Pentru detalii despre conexiune, consultați „Conectarea altor componente” (pagina 24).

Conectarea altor componente

Când o componentă pe care doriți să o conectați la sistem are mufă HDMI (OUT)

Puteți conecta o componentă care are mufă HDMI (OUT), precum un set-top box/receptor satelit digital sau PLAYSTATION®3 etc. cu un cablu HDMI. O conexiune prin cablu HDMI poate trimite atât semnale video, cât și audio. Prin conectarea sistemului și a componentei utilizând un cablu HDMI vă puteți bucura de imagine și sunet digital de înaltă calitate prin intermediul mufei HDMI (IN 1) sau HDMI (IN 2).

Panoul din spate al unității

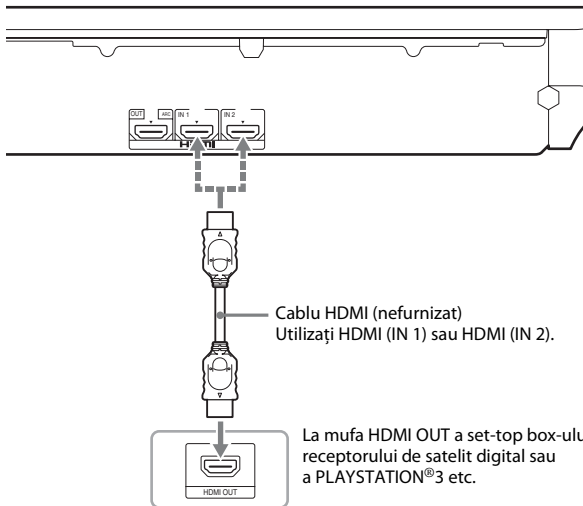

Notă

- Semnalele video de la mufele HDMI (IN 1/2) sunt trimise către mufa HDMI (OUT) doar când este selectată funcția „HDMI1” sau „HDMI2”.
- Pentru a trimite un semnal audio de la mufele HDMI (IN 1/2) către mufa HDMI (OUT), este posibil să fie necesară modificarea setării ieșirii audio. Pentru detalii, consultați [Audio Output] (Ieșire audio) din [Audio Settings] (Setări audio) (pagina 63).
- Puteți modifica intrarea audio a unei componente care este conectată la mufa HDMI (IN 1) la mufa TV (DIGITAL IN OPTICAL). Pentru detalii, consultați [HDMI1 Audio Input mode] (Mod intrare audio HDMI1) din [HDMI Settings] (Setări HDMI) (pagina 65). (Doar pentru modelele din Europa.)

Când componenta nu este prevăzută cu mufă HDMI OUT

Conectați sistemul, astfel încât semnalele video de la sistem și de la o altă componentă să fie trimise către televizor, iar semnalele audio de la componentă să fie trimise către sistem, după cum urmează.

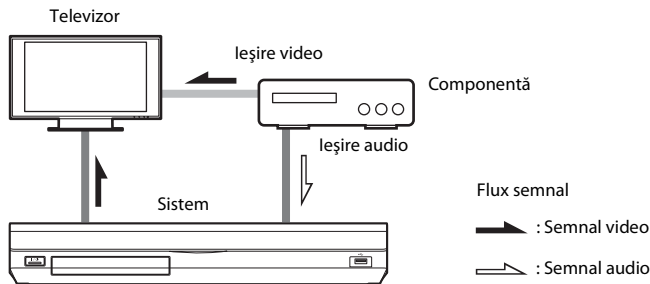

În cazul în care componenta redă doar sunet, conectați ieșirea audio a componentei la sistem.

În funcție de mufele componentei, selectați metoda de conectare.

- Componentă care are mufă de ieșire coaxială digitală: **A**
- Componentă care nu are mufă de ieșire coaxială digitală: **B**

Panoul din spate al unității

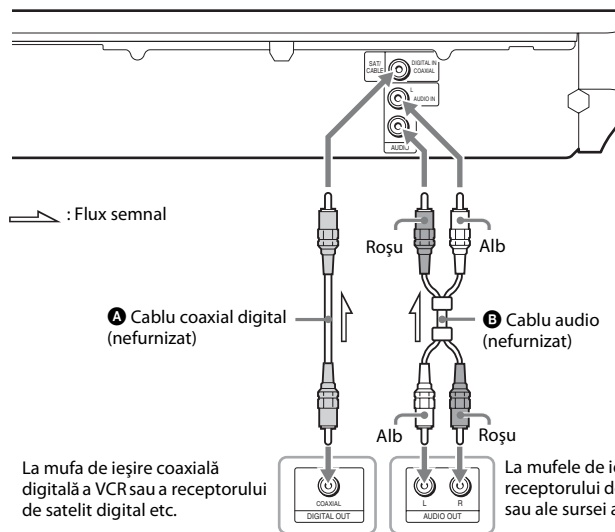

Notă

- Dacă efectuați conexiunea de mai sus, setați [Control for HDMI] (Comandă HDMI) din opțiunea [HDMI Settings] (Setări HDMI) a [System Settings] (Setări sistem) la [Off] (Dezactivat) (pagina 65).
- Puteți asculta sunetul componentei, selectând funcția „SAT/CABLE” pentru conexiunea **A** sau funcția „AUDIO” pentru conexiunea **B** (pagina 30).

Conectarea antenei (aeriană)

Panoul din spate al unității

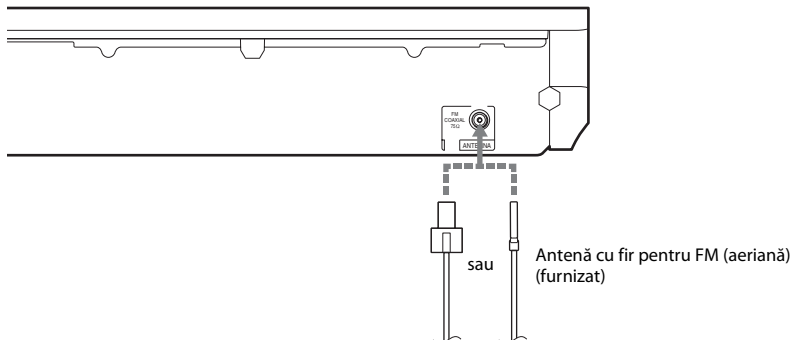

Notă

- Asigurați-vă că ați întins antena cu fir pentru FM (aeriană) pe întreaga lungime.
- După conectarea antenei cu fir pentru FM (aeriană), încercați pe cât posibil să o mențineți în poziție orizontală.

Sfat

- Dacă experimentați o recepție FM slabă, utilizați un cablu coaxial cu impedanța de 75 Ohmi (nefurnizat), pentru a conecta unitatea la o antenă de exterior pentru FM (aeriană).

Pasul 3: Conectarea la rețea

Notă

- Pentru a conecta sistemul la rețea, trebuie să efectuați setările de rețea potrivite pentru mediul de utilizare și pentru componente. Pentru detalii, consultați „Configurarea rețelei” (pagina 56) și „[Network Settings] (Setări rețea)” (pagina 66).

Selecționați metoda, în funcție de mediul LAN (Rețea locală).

- Dacă utilizați o rețea LAN fără fir
Sistemul este prevăzut cu Wi-Fi încorporat și puteți conecta sistemul la rețea efectuând setările de rețea.
- Dacă utilizați o rețea diferită de LAN fără fir
Conectați-vă la rețea, efectuând o conexiune cu un cablu LAN, după cum urmează.

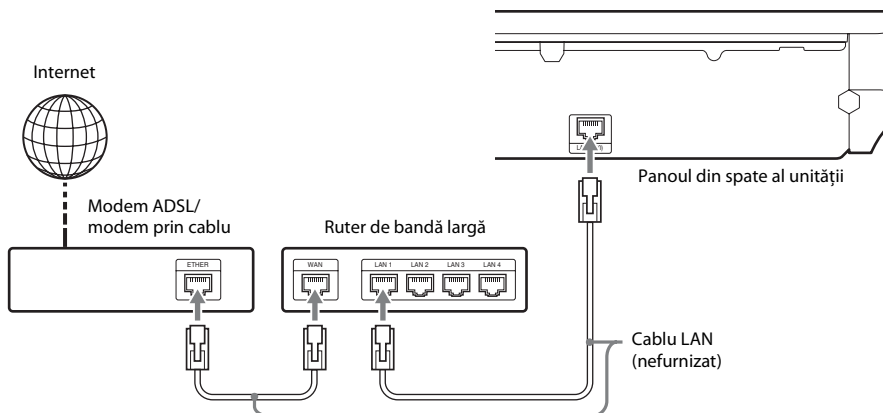

Notă

- Distanța de amplasare dintre unitate și ruterul LAN fără fir diferă, în funcție de mediul de utilizare. Dacă sistemul nu se poate conecta la rețea sau dacă această conexiune la rețea este instabilă, apropiați unitatea de ruterul LAN fără fir. Dacă nu puteți apropia unitatea de ruterul LAN fără fir, utilizați adaptorul LAN fără fir USB opțional (doar Sony UWA-BR100*).
- Pentru a vă conecta la o rețea LAN fără fir utilizând o bandă de frecvență de 5 GHz, aveți nevoie de adaptorul LAN fără fir USB opțional (doar Sony UWA-BR100*).
- * Începând din luna noiembrie 2010. Este posibil ca adaptorul LAN fără fir USB să nu fie disponibil în anumite regiuni/țări.
- Puteți obține, de asemenea, informațiile pentru setările de rețea de pe următoarea pagină de asistență Sony:

Pentru clienții din Europa:
<http://support.sony-europe.com>

Pentru clienții din Taiwan:
<http://www.sony-asia.com/support/tw>

Pentru clienții din alte țări/regiuni:
<http://www.sony-asia.com/support>

Pasul 4: Configurarea sistemului fără fir

Unitatea transmite sunet amplificatorului surround, care este conectat la difuzoarele surround. Pentru a activa transmisia fără fir, urmați pașii de mai jos.

1 Introduceți dispozitivul de emisie-recepție fără fir în unitate.

Panoul din spate al unității

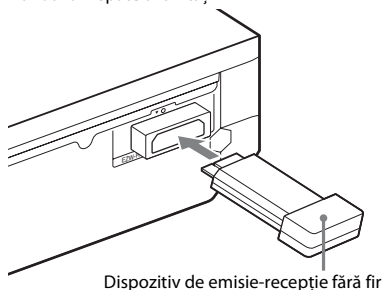

2 Introduceți dispozitivul de emisie-recepție fără fir în amplificatorul surround.

Panoul din spate al amplificatorului surround

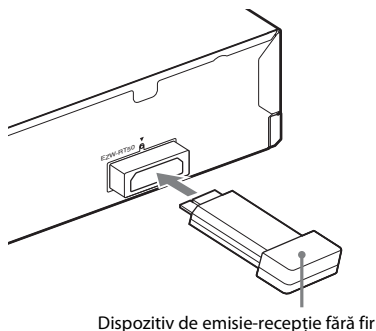

3 Conectați cablul de alimentare CA (de la rețea) al unității.

Înainte de a conecta cablul de alimentare CA (de la rețea), asigurați-vă că toate conexiunile de la „Pasul 2: Conectarea sistemului” (pagina 20) sunt sigure.

4 Apăsați I/⏻ pentru a porni sistemul.

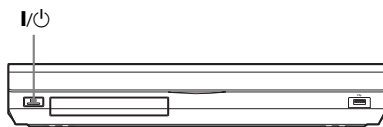

5 Conectați cablul de alimentare CA (de la rețea) al amplificatorului surround.

Indicator LINK/STANDBY



Dacă transmisia fără fir este activată, indicatorul LINK/STANDBY se face verde. Dacă indicatorul LINK/STANDBY nu se aprinde, consultați „Amplificator surround” (pagina 13) și „Sunet fără fir” (pagina 73).

Despre modul standby

Amplificatorul surround intră automat în modul standby (indicatorul LINK/STANDBY se face roșu) atunci când unitatea principală se află în modul standby sau transmisia fără fir este dezactivată.

Amplificatorul surround pornește automat (indicatorul LINK/STANDBY se face verde) atunci când este pornită unitatea principală și transmisia fără fir este activată.

Pentru a specifica conexiunea fără fir

Dacă utilizați mai multe produse fără fir sau dacă vecinii dumneavoastră utilizează produse fără fir, este posibil să aibă loc interferențe. Pentru a preveni aceste interferențe, puteți specifica conexiunea fără fir pentru a lega unitatea principală de amplificatorul surround (funcția Legătură securizată). Pentru detalii, consultați „Setări suplimentare pentru sistemul fără fir” (pagina 54).

Pasul 5: Efectuarea Easy Setup (Configurare simplă)

Urmați pașii de mai jos pentru a realiza reglajele de bază pentru utilizarea sistemului.

Elementele afișate variază în funcție de țară și de model.

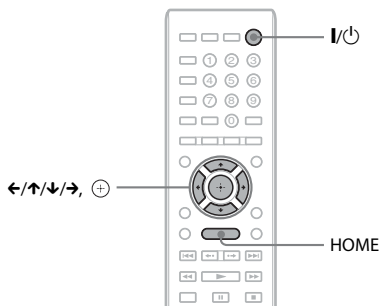

1 Porniți televizorul.

2 Conectați microfonul de calibrare la mufa A.CAL MIC de pe panoul din spate.

Aranjați microfonul de calibrare la nivelul urechii, folosind un trepied etc. (nefurnizat). Partea frontală a fiecărui difuzor trebuie să fie orientată spre microfonul de calibrare și nu trebuie să existe niciun obstacol între difuzoare și microfonul de calibrare.

3 Apăsați I/⏻.

4 Comutați selectorul de intrare de pe televizor, astfel încât semnalul de la sistem să apară pe ecranul televizorului.

Apare Easy Setup Display (Afișaj Configurare simplă) pentru selectarea limbii afișajului pe ecran.

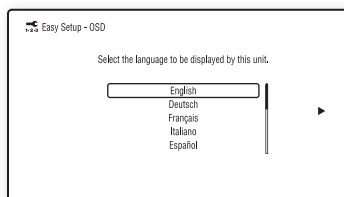

5 Efectuați [Easy Setup] (Configurare simplă). Urmați instrucțiunile de pe ecran pentru a efectua setările de bază, utilizând ←/↑/↵/→ și ⊕.

În funcție de metoda de conectare (pagina 22), efectuați următoarea setare.

- Conexiune prin cablu HDMI: Urmați instrucțiunile afișate pe ecranul televizorului.
- Conexiune prin cablu video pentru componente (modele care nu sunt pentru Europa/Arabia Saudită): Selectați calitatea imaginii. Setările disponibile sunt următoarele, de la cea mai slabă la cea mai înaltă calitate a imaginii: 480i/576i, 480p/576p, 720p și 1080i.

Notă

- Redarea BD-ROM de conținut protejat prin intermediul ieșirii video pentru componente este acceptată doar la o rezoluție de ieșire de 480i/576i. Pentru detalii, consultați „Protejarea la copiere” (pagina 3).
- Conexiune cu cablu video: Selectați [16:9] sau [4:3], astfel încât imaginea să fie afișată corect.

Pentru detalii despre setările [Auto Calibration] (Calibrare automată) din [Easy Setup] (Configurare simplă), consultați „Calibrarea automată a setărilor corespunzătoare ale sistemului” (pagina 48).

Pentru a apela Easy Setup Display (Afișaj Configurare simplă)

1 Apăsați HOME.

Pe ecranul televizorului apare meniul de pornire.

2 Apăsați ←/→ pentru a selecta [Setup] (Configurare).

3 Apăsați ↑/↵ pentru a selecta [Easy Setup] (Configurare simplă), apoi apăsați ⊕.

4 Apăsați ←/→ pentru a selecta [Start] (Pornire), apoi apăsați ⊕.

Apare Easy Setup Display (Afișaj Configurare simplă).

Pasul 6: Selectarea sursei

Puteți selecta sursa de redare.

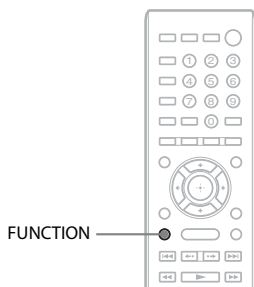

Apăsați repetat pe FUNCTION, până când funcția dorită apare pe panoul afișajului frontal.

De fiecare dată când apăsați FUNCTION, funcția se modifică, după cum urmează.

„BD/DVD” → „FM” → „HDMI1” →
 „HDMI2” → „TV” → „SAT/CABLE” →
 „AUDIO” → „BD/DVD” → ...

Funcție	Sursă
„BD/DVD”	Disc, dispozitiv USB, iPod/iPhone sau dispozitiv de rețea care să fie redat de sistem
„FM”	Radio FM (pagina 45)
„HDMI1”/ „HDMI2”	Componenta care este conectată la mufa HDMI (IN 1) sau HDMI (IN 2) de pe panoul din spate (pagina 24)
„TV”	Componenta (TV etc.) care este conectată la mufa TV (DIGITAL IN OPTICAL) de pe panoul din spate sau un televizor compatibil cu funcția Audio Return Channel și care este conectat la mufa HDMI (OUT) de pe panoul din spate (pagina 22)
„SAT/CABLE”	Componenta care este conectată la mufa SAT/CABLE (DIGITAL IN COAXIAL) de pe panoul din spate (pagina 24)
„AUDIO”	Componenta care este conectată la mufele AUDIO (AUDIO IN L/R) de pe panoul din spate (pagina 24)

Pasul 7: Ascultarea de sunet surround

După ce ați efectuat pașii anteriori și ați pornit redarea, puteți asculta cu ușurință sunet surround. De asemenea, puteți selecta setări surround programate în prealabil și care sunt concepute special pentru diferite surse de sunet. Sunetul se va auzi la fel de impresionant și de rezonant ca într-un cinematograf.

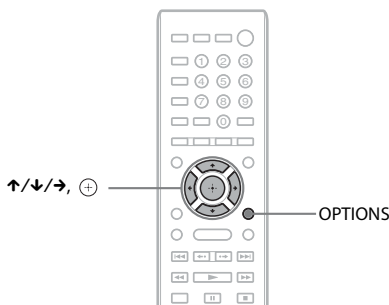

Selectarea setărilor surround în funcție de preferințele de ascultare

Metoda de setare depinde de funcție.

La redarea prin intermediul funcției „BD/DVD”* sau al funcției „FM”

1 Apăsați OPTIONS.

Pe ecranul televizorului apare meniul opțiunilor.

2 Apăsați ↑/↓ pentru a selecta [Surround Setting] (Setare surround), apoi apăsați ⊕.

3 Apăsați în mod repetat ↑/↓, până când setarea surround dorită apare pe ecranul televizorului.

Consultați tabelul de mai jos pentru descrieri ale setărilor de sunet surround.

4 Apăsați ⊕.

Setarea este realizată.

* Setările de sunet surround nu se aplică și conținutului de pe Internet.

La redarea prin intermediul funcției „HDMI1”, „HDMI2”, „TV”, „SAT/CABLE” sau „AUDIO”

1 Apăsați OPTIONS.

Meniul opțiunilor apare pe afișajul panoului frontal.

2 Apăsați repetat pe ↑/↓, până când pe panoul afișajului frontal apare „SUR. SET”, apoi apăsați ⊕ sau →.

3 Apăsați în mod repetat ↑/↓, până când setarea surround dorită apare pe afișajul panoului frontal.

Consultați tabelul de mai jos pentru descrieri ale setărilor de sunet surround.

4 Apăsați ⊕.

Setarea este realizată.

5 Apăsați OPTIONS.

Meniul opțiunilor de pe afișajul panoului frontal se închide.

Notă

- Când meniul de pornire este afișat pe ecranul televizorului, această setare poate fi modificată prin selectarea setării surround cu ajutorul [Surround Setting] (Setare surround) din [Audio Settings] (Setări audio) din [Setup] (Configurare) (pagina 63).

Despre ieșirea difuzoarelor pentru fiecare setare surround

Tabelul de mai jos descrie opțiunile de care dispuneți când conectați toate difuzoarele la unitate. Setarea implicită este [A.F.D. Multi] („A.F.D. MULTI”).

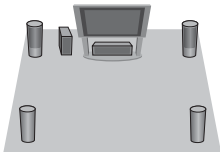
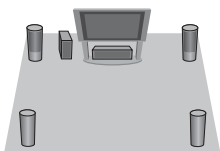
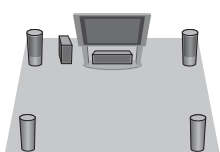
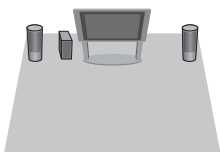
Sunet de la	Setare surround	Efect
În funcție de sursă.	[A.F.D. Standard] „A.F.D. STD” (AUTO FORMAT DIRECT STANDARD)	Sistemul deosebește formatul sunetului sursei și prezintă sunetul așa cum a fost înregistrat/codificat.
	[A.F.D. Multi] „A.F.D. MULTI” (AUTO FORMAT DIRECT MULTI)	<ul style="list-style-type: none"> • Sursă pe 2 canale: Sistemul simulează sunetul surround de la surse pe 2 canale și scoate sunetul prin difuzoarele pe 5.1 canale, duplicând sunetul sursei pe 2 canale pentru fiecare difuzor. • Sursă pe mai multe canale: Sistemul scoate sunet prin difuzoare, în funcție de numărul de canale al sursei.
	<ul style="list-style-type: none"> • [Dolby Pro Logic] „PRO LOGIC” • [Dolby PL II Movie] „PLII MOVIE” 	<ul style="list-style-type: none"> • Sursă pe 2 canale: Sistemul simulează sunetul surround de la surse pe 2 canale și scoate sunetul prin difuzoarele pe 5.1 canale. <ul style="list-style-type: none"> – [Dolby Pro Logic] („PRO LOGIC”) execută decodarea în modul Dolby Pro Logic. – [Dolby PL II Movie] („PLII MOVIE”) execută decodarea în modul Dolby Pro Logic II movie. • Sursă pe mai multe canale: Sistemul scoate sunet prin difuzoare, în funcție de numărul de canale al sursei.
	<ul style="list-style-type: none"> • [DTS Neo:6 Cinema] „NEO6 CIN” • [DTS Neo:6 Music] „NEO6 MUS” 	<ul style="list-style-type: none"> • Sursă pe 2 canale: Sistemul simulează sunetul surround de la surse pe 2 canale și produce sunet pe 6.1 canale. <ul style="list-style-type: none"> – [DTS Neo:6 Cinema] („NEO6 CIN”) execută decodarea în modul DTS Neo:6 Cinema. – [DTS Neo:6 Music] („NEO6 MUS”) execută decodarea în modul DTS Neo:6 Music. • Sursă pe mai multe canale: Sistemul scoate sunet prin difuzoare, în funcție de numărul de canale al sursei.
	[2ch Stereo] „2CH ST.”	Sistemul scoate sunetul prin difuzoarele frontale și prin subwoofer, indiferent de formatul sunetului sau de numărul de canale. Formatele surround multi-canal sunt reduse la 2 canale.

Notă

- Când selectați [A.F.D. Multi] („A.F.D. MULTI”), în funcție de disc sau de sursă, partea de început a sunetului poate fi tăiată, în timp ce este selectat automat modul optim. Pentru a evita tăierea sunetului, selectați [A.F.D. Standard] („A.F.D. STD”).
- Când este recepționat sunet de difuzare bilingvă, [Dolby Pro Logic] („PRO LOGIC”) și [Dolby PL II Movie] („PLII MOVIE”) nu au efect.
- Este posibil ca setarea surround să nu producă efectele scontate, în funcție de fluxul de intrare.
- Când redați un Super Audio CD, setările surround nu sunt activate.

Sfat

- Puteți, de asemenea, selecta setările surround în [Surround Setting] (Setare surround) din [Audio Settings] (Setări audio) (pagina 63).
- Pentru alte funcții decât „BD/DVD”, puteți verifica dacă modul [Dolby Pro Logic] („PRO LOGIC”), [Dolby PL II Movie] („PLII MOVIE”) sau DTS Neo:6 este activat, apăsând repetat pe DISPLAY, astfel încât informațiile despre flux/starea decodării să apară pe afișajul panoului frontal.

Redarea unui disc

Pentru discuri redabile, consultați „Discuri redabile” (pagina 76).



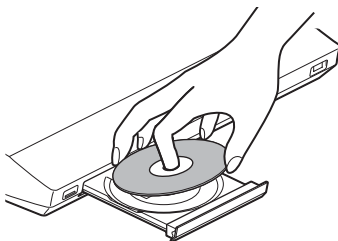

- 1 Comutați selectorul de intrare de pe televizor, astfel încât semnalul de la sistem să apară pe ecranul televizorului.**
- 2 Apăsați  și puneți un disc pe tava discului.**



- 3 Apăsați  pentru a închide tava discului.**

În meniul de pornire apare  și pornește redarea.

Dacă redarea nu pornește automat, selectați

 în categoria  [Video],  [Music] (Muzică) sau  [Photo] (Foto) și apăsați .

Utilizarea BONUSVIEW/BD-LIVE

Unele suporturi BD-ROM cu „sigla BD-LIVE*” au conținut bonus și alte date ce pot fi descărcate pentru divertisment.

* 

- 1 Conectați dispozitivul USB la portul  (USB) din spatele unității.**

Pentru stocare locală, utilizați o memorie USB de cel puțin 1 GO.

Panoul din spate



Memorie USB



- 2 Pregătiți sistemul pentru BD-LIVE (doar BD-LIVE).**

- Conectați sistemul la o rețea (pagina 27).
- Setări [BD Internet Connection] (Conexiune Internet BD) la [Allow] (Se permite) (pagina 64).

- 3 Introduceți un BD-ROM cu BONUSVIEW/BD-LIVE.**

Metoda de funcționare diferă în funcție de disc. Consultați instrucțiunile de utilizare ale discului.

Sfat

- Pentru a șterge datele din memoria USB, selectați [Erase BD Data] (Ștergere date BD) din  [Video] și apăsați . Toate datele stocate în folderul buda vor fi șterse.

Utilizarea Blu-ray 3D

Vă puteți bucura de suporturi Blu-ray 3D Disc cu sigla 3D*.



- 1 Pregătiți sistemul pentru redarea Blu-ray 3D Disc.**

- Conectați sistemul la televizorul compatibil 3D, utilizând un cablu HDMI de mare viteză (nefurnizat).
- Setări [3D Output Setting] (Setare ieșire 3D) și [TV Screen Size Setting for 3D] (Setare dimensiune ecran televizor pentru 3D) din [Screen Settings] (Setări ecran) (pagina 61).

- 2 Introduceți un Blu-ray 3D Disc.**

Metoda de funcționare diferă în funcție de disc. Consultați instrucțiunile de utilizare furnizate împreună cu discul.

Sfat

- Consultați, de asemenea, instrucțiunile de utilizare ale televizorului compatibil 3D.

Afișarea informațiilor de redare

Puteți consulta informațiile despre redare etc., apăsând pe DISPLAY.

Informațiile afișate diferă în funcție de tipul de disc și de starea sistemului.

Exemplu: la redarea unui suport BD-ROM

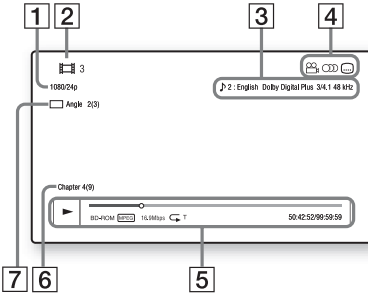

- 1 Rezoluția de ieșire/frecvența video
- 2 Numărul sau numele titlului
- 3 Setarea audio selectată în momentul respectiv
- 4 Funcțiile disponibile (📺 unghi, 🔊 audio, ... subtitrări)
- 5 Informații despre redare
Afișează modul de redare, bara de stare a redării, tipul de disc, codecul video, rata de biți, tipul de repetare, timpul scurs, timpul total de redare
- 6 Număr capitol
- 7 Unghiul selectat în momentul respectiv

Redarea de pe un dispozitiv USB

Puteți reda fișiere video/muzicale/foto de pe dispozitivul USB conectat.

Pentru tipurile redabile de fișiere, consultați „Tipuri redabile de fișiere” (pagina 77).

1 Conectați dispozitivul USB la portul (USB) de pe unitate.

Înainte de conectare, consultați instrucțiunile de utilizare ale dispozitivului USB.

Panoul din spate

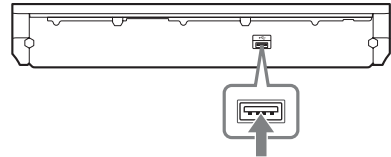

Dispozitiv USB

Panoul frontal

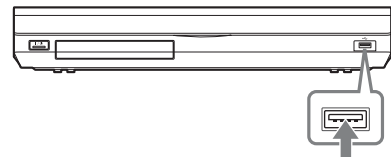

Dispozitiv USB

2 Apăsați HOME.

Pe ecranul televizorului apare meniul de pornire.

3 Apăsați ←/→ pentru a selecta 📺 [Video], 🎵 [Music] (Muzică) sau 📷 [Photo] (Foto).

4 Apăsați ↑/↓ pentru a selecta 📺 [USB device (front)] (Dispozitiv USB (față)) sau 📺 [USB device (rear)] (Dispozitiv USB (spate)), apoi apăsați ⏪.

Notă

- Nu scoateți dispozitivul USB în timpul operației. Pentru a evita avarierea sau deteriorarea dispozitivului USB, opriți sistemul atunci când conectați sau deconectați dispozitivul USB.

Utilizarea unui iPod/iPhone

Vă puteți bucura de muzica/materialele video/foto și puteți încărca bateria unui iPod/iPhone prin intermediul sistemului.

Modele de iPod/iPhone compatibile

Modelele de iPod/iPhone compatibile sunt următoarele. Înainte de a-l utiliza cu sistemul, actualizați dispozitivul iPod/iPhone cu cea mai recentă versiune de software.

Fabricat pentru iPod touch a 4-a generație, iPod touch a 3-a generație, iPod touch a 2-a generație, iPod touch prima generație, iPod nano a 6-a generație, iPod nano a 5-a generație (camera video), iPod nano a 4-a generație (video), iPod nano a 3-a generație (video), iPod nano a 2-a generație (aluminiu), iPod nano prima generație, iPod a 5-a generație (video), iPod classic, iPhone 4, iPhone 3GS, iPhone 3GS, iPhone.

Pentru a utiliza un iPod/iPhone prin intermediul sistemului



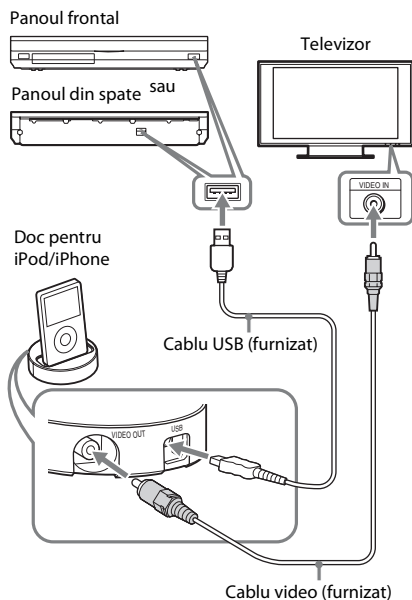

- 1** Conectați Docul pentru iPod/iPhone (furnizat) la portul  (USB) din față sau din spate al unității, apoi plasați dispozitivul iPod/iPhone pe Docul pentru iPod/iPhone.





Când redați un fișier video/foto, conectați mufa de ieșire video a Docului pentru iPod/iPhone la mufa de intrare video a televizorului cu un cablu video (furnizat) înainte de a plasa dispozitivul iPod/iPhone pe Docul pentru iPod/iPhone.



- 2** Apăsați **HOME**.

Pe ecranul televizorului apare meniul de pornire.

- 3** Apăsați  /  pentru a selecta  [Video],  [Music] (Muzică) sau  [Photo] (Foto).

- 4** Apăsați  /  pentru a selecta  [iPod (front)] (iPod (față)) sau  [iPod (rear)] (iPod (spate)), apoi apăsați .

■ **Dacă la Pasul 3 ați selectat [Video] sau [Music] (Muzică)**

Fișierele video/muzicale sunt listate pe ecranul televizorului. Treceți la Pasul următor.

■ **Dacă la Pasul 3 ați selectat [Photo] (Foto)**

Pe ecranul televizorului apare [Please change the TV input to the video input...]

(Modificați intrarea televizorului la intrarea video...). Comutați selectorul de intrare de pe televizor, astfel încât semnalul de la iPod/iPhone să apară pe ecranul televizorului.

Apoi, porniți prezentarea de diapozitive, comandând direct dispozitivul iPod/iPhone.

5 Apăsați ←/↑/↓/→ și ⊕ pentru a selecta fișierul pe care doriți să îl redați.

Sunetul de la iPod/iPhone este redat pe sistem.

Când redați un fișier video, comutați selectorul de intrare de pe televizor, astfel încât semnalul de la iPod/iPhone să apară pe ecranul televizorului.

Puteți utiliza dispozitivul iPod/iPhone cu ajutorul butoanelor de pe telecomandă.

Pentru detalii cu privire la funcționarea dispozitivului iPod/iPhone, consultați, de asemenea, instrucțiunile de utilizare ale dispozitivului iPod/iPhone.

Notă







- Pentru a modifica o setare de sistem, precum setarea surround, în timp ce vizualizați imagini de pe iPod/iPhone pe televizor, selectați intrarea de pe televizor pentru acest sistem înainte de a comanda sistemul.

Pentru a utiliza dispozitivul iPod/iPhone cu ajutorul telecomenzii





Puteți utiliza dispozitivul iPod/iPhone cu ajutorul butoanelor de pe telecomandă.







Următorul tabel prezintă un exemplu de butoane ce pot fi utilizate. (În funcție de modelul de iPod/iPhone, funcționarea poate diferi.)

Pentru [Video] / [Music] (Muzică)



Apăsări	Operațiune
	Pornește redarea.
	Înterupe redarea.
	Oprește redarea.
 sau 	Derulează înapoi sau înainte.
 sau 	Trece la fișierul sau capitoul anterior/următor (dacă există).

Pentru [Photo] (Foto)

Apăsări	Operațiune
 , 	Pornește/înterupe redarea. Dacă apăsați și mențineți apăsat unul dintre aceste butoane timp de câteva secunde, dispozitivul iPod/iPhone conectat intră în modul repaus.
	Înterupe redarea.
 sau 	Derulează înapoi sau înainte.

Apăsări	Operațiune
 sau 	Trece la fișierul anterior/următor. Dacă apăsați și mențineți apăsat unul dintre aceste butoane, dispozitivul iPod/iPhone derulează înapoi sau înainte.
DISPLAY	Activează iluminarea de fundal (sau o prelungeste cu 30 de secunde).
OPTIONS, 	Revine la ierarhia anterioară afișaj/folder.
 /↓	Selectează elementul anterior/următor.
 , 	Accesează elementul selectat.

Notă

- Dispozitivul iPod/iPhone se încarcă atunci când este conectat la sistem și sistemul este pornit.
- Dacă [Auto Standby] (Standby automat) este setat la [On] (Activ), este posibil ca sistemul să nu se închidă automat atunci când utilizați un iPod/iPhone.
- Nu puteți transfera melodii pe iPod/iPhone de pe acest sistem.
- Sony nu poate accepta responsabilitatea în cazul în care datele înregistrate pe iPod/iPhone se pierd sau se deteriorează atunci când se utilizează un iPod/iPhone conectat la această unitate.
- Acest produs a fost conceput în mod specific pentru a funcționa cu iPod/iPhone și respectarea standardelor de performanță Apple a fost certificată.
- Nu scoateți dispozitivul iPod/iPhone în timpul operației. Pentru a evita avarierea sau deteriorarea dispozitivului iPod/iPhone, opriți sistemul atunci când conectați sau deconectați dispozitivul iPod/iPhone.
- Acest sistem recunoaște doar dispozitive iPod/iPhone care au fost conectate anterior la sistem.
- Funcția de control audio al sistemului nu este disponibilă în timp ce sunt redade fișiere video/foto prin intermediul iPod/iPhone.
- Atunci când conectați un iPod care nu este compatibil cu funcția de ieșire video și selectați  [iPod (front)] (iPod (față)) sau  [iPod (rear)] (iPod (spate)) în [Video] sau [Photo] (Foto), un mesaj de alertare apare pe ecranul televizorului.
- Sistemul poate recunoaște până la 3.000 de fișiere (inclusiv foldere).

Redarea prin intermediul unei rețele

Redarea în flux BRAVIA Internet Video

BRAVIA Internet Video servește ca gateway care livrează conținutul de pe Internet selectat și o varietate de materiale de divertisment la cerere direct pe unitatea dumneavoastră.

Sfat

- Anumite materiale de pe Internet necesită înregistrarea cu ajutorul unui PC înainte de a putea fi redare.

1 Pregătiți sistemul pentru BRAVIA Internet Video.

Conectați sistemul la o rețea (pagina 27).

2 Apăsați / pentru a selecta [Video], [Music] (Muzică) sau [Photo] (Foto).

3 Apăsați / pentru a selecta pictograma unui furnizor de conținut Internet, apoi apăsați .



În cazul în care lista cu conținutul Internet nu a fost regăsită, aceasta va fi reprezentată printr-o pictogramă „neobținut” sau „nou”.

Pentru a utiliza panoul de comandă

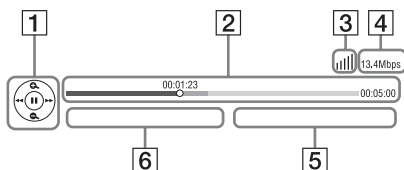
Panoul de comandă apare când fișierul video începe să fie redat. Elementele afișate pot diferi în funcție de furnizorii de conținut Internet. Pentru a afișa din nou, apăsați DISPLAY.



1 Afișajul comenzilor

Apăsați  /  sau  pentru operații de redare.

2 Bara de stare a redării

Bară de stare, cursor ce indică poziția curentă, timpul de redare, durata fișierului video.

3 Indicatorul de stare a rețelei

 Indică intensitatea semnalului pentru o conexiune fără fir.

 Indică o conexiune prin cablu.

4 Viteza de transmisie a rețelei

5 Numele următorului fișier video

6 Numele fișierului video selectat în momentul respectiv

Redarea de fișiere într-o rețea de domiciliu (DLNA)

Puteți reda fișiere video/muzicale/foto de pe alte componente certificate DLNA, conectându-le la rețeaua de domiciliu.

Această unitate poate fi utilizată ca player și ca dispozitiv de redare.

- Server: Stochează și trimite fișiere
- Player: Primește și redă fișiere de pe server
- Dispozitiv de redare: Primește și redă fișiere de pe server și poate fi comandat de o altă componentă (controller)
- Controller: Controlează componenta de redare

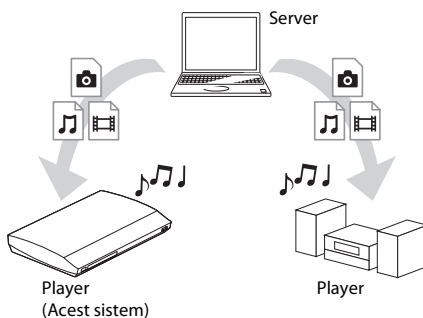

Pregătiți sistemul pentru utilizarea funcției DLNA.

- Conectați sistemul la o rețea (pagina 27).
- Pregătiți celelalte componente certificate DLNA. Pentru detalii, consultați instrucțiunile de utilizare ale componentelor.

Pentru a reda fișiere stocate pe un server DLNA cu ajutorul sistemului (Player DLNA)

Selecționați pictograma serverului DLNA din [Video], [Music] (Muzică) sau [Photo] (Foto) din meniul de pornire, apoi selecționați fișierul pe care doriți să-l redați.

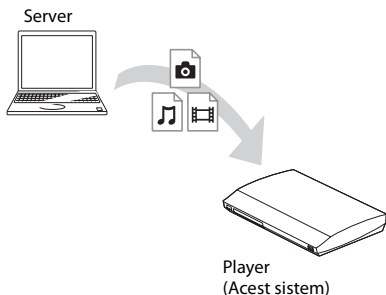

Pentru a reda fișiere la distanță prin comandarea sistemului (dispozitiv de redare) cu ajutorul unui controler DLNA

Puteți controla sistemul cu un controler certificat DLNA, precum iPhone, atunci când redați fișiere stocate pe un server DLNA.

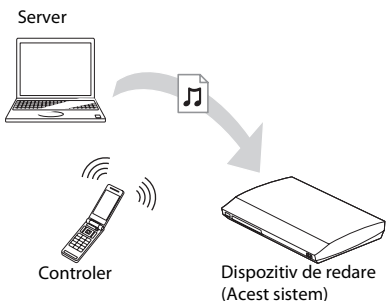

Controlați acest sistem utilizând un controler DLNA.

Pentru detalii despre această operație, consultați instrucțiunile de utilizare ale controlerului DLNA.

Notă

- Nu controlați sistemul cu telecomanda furnizată și cu un controler DLNA în același timp.
- Pentru detalii despre controlerul DLNA, consultați instrucțiunile de utilizare ale controlerului DLNA.

Sfat

- Sistemul este compatibil cu funcția „Play To” a Windows Media® Player 12, care este inclus standard în Windows 7.

Redarea aceleiași muzici în camere diferite (PARTY STREAMING)

Puteți reda aceeași muzică, în același timp, pe toate componentele Sony compatibile cu funcția PARTY STREAMING și care sunt conectate la rețeaua dumneavoastră de domiciliu.

Există două tipuri de componente compatibile PARTY STREAMING.

- Gazdă PARTY: Trimite și redă fișiere
- Oaspete PARTY: Primește și redă fișiere

Această unitate poate fi utilizată gazdă PARTY sau ca oaspete PARTY.

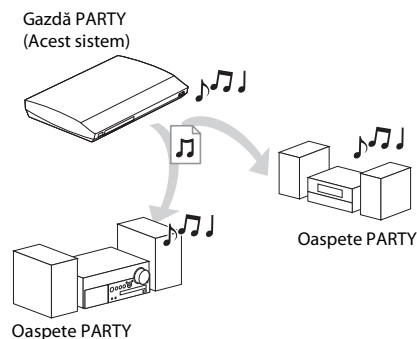



Pregătiți sistemul pentru PARTY STREAMING.

- Conectați sistemul la o rețea (pagina 27).
- Conectați componentele compatibile cu funcția PARTY STREAMING.

Pentru a utiliza sistemul ca gazdă PARTY

Selecționați o pistă în [Music] (Muzică), apoi selecționați [Start Party] (Pornire petrecere) din meniul cu opțiuni pentru a porni o PARTY. Pentru a închide PARTY, apăsați HOME.

Pentru a utiliza sistemul ca oaspete PARTY

Selectați  [Party] (Petrecere) în  [Music] (Muzică), apoi selectați pictograma dispozitivului gazdă PARTY.

Pentru a părăsi PARTY, apăsați OPTIONS, apoi selectați [Leave Party] (Părăsire petrecere). Pentru a închide PARTY, apăsați OPTIONS, apoi selectați [Close Party] (Închidere petrecere).

Notă

- Vânzarea și gama de produse pentru produsele compatibile cu funcția PARTY STREAMING diferă, în funcție de zonă.



Căutarea informațiilor despre materiale video/muzică

Puteți obține informații despre conținut, utilizând tehnologia Gracenote și căutând informații asociate.

1 Conectați sistemul la o rețea (pagina 27).

2 Introduceți un disc sau conectați un dispozitiv USB cu conținut despre care doriți să căutați informații.

Puteți efectua o căutare video de pe un suport BD-ROM sau DVD-ROM și o căutare pentru muzică de pe un suport CD-DA (CD muzical) sau un dispozitiv USB.

3 Apăsați  pentru a selecta  [Video] sau  [Music] (Muzică).

4 Apăsați  pentru a selecta  [Video Search] (Căutare video) sau  [Music Search] (Căutare muzică).

Sunt afișate informațiile despre conținut.

- 1** Detalii conținut
Afișează o listă de informații asociate, precum titlul, distribuția, pista sau artistul.
- 2** [Playback History] (Istoric redare)
Afișează o listă cu titlurile de pe un suport BD-ROM/DVD-ROM/CD-DA (CD muzical) redare anterior. Selectați un titlu pentru a obține informații despre conținut.
- 3** [Search History] (Istoric căutare)
Afișează o listă cu căutările anterioare efectuate cu funcția [Video Search] (Căutare video) sau [Music Search] (Căutare muzică).

Pentru a căuta mai multe informații asociate

Selectați un element din liste și selectați [Information Search] (Căutare informații) sau [Internet Video Search] (Căutare video internet).

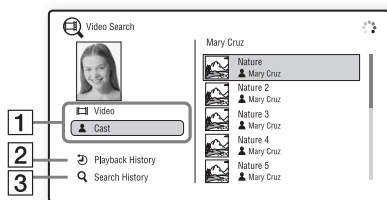

Opțiuni disponibile

Sunt disponibile diverse setări și operații de redare, prin apăsarea OPTIONS. Elementele disponibile variază în funcție de situație.

Opțiuni comune

Elemente	Detalii
[Surround Setting] (Setare surround)	Modifică setarea surround (pagina 31).
[Repeat Setting] (Setare repetare)	Setează redarea repetată.
[3D Menu] (Meniu 3D)	[3D Depth Adjustment] (Ajustare adâncime 3D): Ajustează adâncimea imaginilor 3D.
[Favourites List] (Listă favorite)	Afișează lista de favorite.
[Play/Stop] (Redare/oprire)	Pornește sau oprește redarea.
[Play from start] (Redare de la început)	Redă elementul de la început.
[Add to Favourites] (Adăugare la favorite)	Adaugă un element de conținut de pe Internet la Lista de favorite.
[Remove from Favourites] (Eliminare din favorite)	Șterge un element de conținut de pe Internet din Lista de favorite.
[Start Party] (Pornire petrecere)	Pornește o petrecere cu cursa selectată. Este posibil ca acest element să nu apară, în funcție de sursă.
[Leave Party] (Părăsire petrecere)	Părăsește o petrecere la care participă sistemul. Funcția PARTY STREAMING continuă între alte dispozitive participante.
[Close Party] (Închidere petrecere)	Închide o petrecere la care participă sistemul. Funcția PARTY STREAMING se termină pentru toate celelalte dispozitive participante.

Doar [Video]

Elemente	Detalii
[A/V SYNC] (Sincronizare A/V)	Ajustează diferența dintre imagine și sunet. Pentru detalii, consultați „Ajustarea întârzierii dintre imagine și sunet” (pagina 42).
[3D Output Setting] (Setare ieșire 3D)	Stabilește dacă semnalul video 3D să fie scos automat sau nu.
	Notă
	<ul style="list-style-type: none"> • Semnalul video 3D de la mufa HDMI (IN 1) sau HDMI (IN 2) este scos indiferent de această setare.
[Video Settings] (Setări video)	<ul style="list-style-type: none"> • [Picture Quality Mode] (Mod calitate imagine): Selectează setările de imagine pentru diferite medii de iluminare. • [FNR]: Reduce zgomotul aleatoriu ce apare în imagine. • [BNR]: Reduce zgomotul cu blocuri de tip mozaic ce apare în imagine. • [MNR]: Reduce zgomotul de tip oglindă din jurul conturului imaginii (zgomot de țânțar).
[Pause] (Pauză)	Întrerupe redarea.
[Top Menu] (Meniu principal)	Afișează meniul principal al suportului BD sau al DVD-ului.
[Menu/Popup Menu] (Meniu/meniu pop up)	Afișează meniul pop up al suportului BD-RM sau meniul DVD-ului.
[Title Search] (Căutare titlu)	Caută un titlu pe suporturile BD-ROM/DVD VIDEO și pornește redarea de la început.
[Chapter Search] (Căutare capitol)	Caută un capitol și pornește redarea de la început.
[Angle] (Unghi)	Comută la alte unghiuri de vizualizare, atunci când pe un suport BD-ROM/DVD VIDEO sunt înregistrate mai multe unghiuri.
[IP Content Noise Reduction] (Reducere zgomot conținut IP)	Ajustează calitatea video pentru conținut de pe Internet.
[Video Search] (Căutare video)	Afișează informații despre suportul BD-ROM/DVD-ROM pe baza tehnologiei Gracenote.

Doar [Music] (Muzică)

Elemente	Detalii
[Add Slideshow BGM] (Adăugare muzică de fundal pentru prezentare diapozitive)	Înregistrează fișiere muzicale în memoria USB ca muzică de fundal (BGM) pentru prezentarea de diapozitive.
[Music Search] (Căutare muzică)	Afișează informații despre CD-ul audio (CD-DA) pe baza tehnologiei Gracenote.
[Shuffle Setting] (Setare amestecare) (doar pentru iPod/iPhone)	Setează redarea amestecată.

Doar [Photo] (Foto)

Elemente	Detalii
[Slideshow] (Prezentare de diapozitive)	Pornește o prezentare de diapozitive.
[Slideshow Speed] (Viteză prezentare de diapozitive)	Modifică viteza prezentării de diapozitive.
[Slideshow Effect] (Efect prezentare de diapozitive)	Setează efectul la prezentarea de diapozitive.
[Slideshow BGM] (Muzică de fundal prezentare de diapozitive)	<ul style="list-style-type: none">• [Off] (Dezactivat): Dezactivează funcția.• [My Music from USB] (Muzica mea de pe USB): Setează fișierele muzicale înregistrate în [Add Slideshow BGM] (Adăugare muzică de fundal pentru prezentare diapozitive).• [Play from Music CD] (Redare de pe CD muzical): Setează pistele de pe suporturi CD-DA (CD-uri muzicale).
[Rotate Left] (Rotire la stânga)	Rotește fotografia spre stânga cu 90 de grade.
[Rotate Right] (Rotire la dreapta)	Rotește fotografia spre dreapta cu 90 de grade.
[View Image] (Vizualizare imagine)	Afișează imaginea selectată.

Ajustarea întârzierii dintre imagine și sunet

(A/V SYNC)

Dacă sunetul nu se potrivește cu imaginea de pe ecranul televizorului, puteți ajusta întârzierea dintre imagine și sunet.

Metoda de setare depinde de funcție.

Notă

- Este posibil ca A/V SYNC să nu producă efectele scontate, în funcție de fluxul de intrare.

La redarea de conținut video prin intermediul funcției „BD/DVD”

1 Apăsați **OPTIONS**.

Pe ecranul televizorului apare meniul opțiunilor.

2 Apăsați **↑/↓** pentru a selecta **[A/V SYNC]** (Sincronizare A/V), apoi apăsați **⊕**.

3 Apăsați **←/→** pentru a ajusta întârzierea dintre imagine și sunet.

Puteți ajusta întârzierea între 0 ms și 300 ms, în pași de 25 ms.

4 Apăsați **⊕**.

Setarea este realizată.

La redarea prin intermediul funcției „HDMI1”, „HDMI2”, „TV”, „SAT/CABLE” sau „AUDIO”

1 Apăsați **OPTIONS**.

Meniul opțiunilor apare pe afișajul panoului frontal.

2 Apăsați repetat pe **↑/↓**, până când pe panoul afișajului frontal apare „A/V SYNC”, apoi apăsați **⊕** sau **→**.

3 Apăsați **↑/↓** pentru a ajusta întârzierea dintre imagine și sunet.

Puteți ajusta întârzierea între 0 ms și 300 ms, în pași de 25 ms.

4 Apăsați **⊕**.

Setarea este realizată.

5 Apăsați **OPTIONS**.

Meniul opțiunilor de pe afișajul panoului frontal se închide.

Selectarea efectului pentru a se potrive sursei

Puteți selecta un mod de sunet potrivit pentru filme sau muzică.

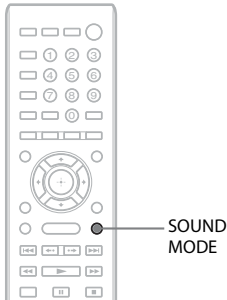

Apăsați în mod repetat SOUND MODE în timpul redării, până când modul dorit apare pe panoul afișajului frontal.

- „AUTO”: Sistemul selectează automat „MOVIE” sau „MUSIC” pentru a produce efectul de sunet, în funcție de disc sau de fluxul de sunet.
- „MOVIE”: Sistemul furnizează sunet pentru filme.
- „MUSIC”: Sistemul furnizează sunet pentru muzică.
- „SPORTS”: Sistemul adaugă reverberație pentru programele de sport.
- „GAME ROCK”: Sistemul furnizează sunet pentru jocuri cu muzică/ritm.
- „OMNI-DIR”: Același sunet se poate auzi de oriunde din cameră.
- „3D SUR.”: „3D SUR.” este un algoritm Sony unic, utilizat pentru redarea de conținut 3D (tridimensional), care asigură o experiență de sunet 3D cu adâncime și prezență, prin crearea unui câmp de sunet virtual în apropierea urechilor dumneavoastră.
- „HALL”: Sistemul reproduce sunetul unei săli de concerte.

- „NIGHT”: Vă puteți bucura de efecte de sunet sau de dialoguri, la fel ca într-o sală de cinema, chiar și la volum redus. Această funcție este utilă atunci când doriți să vizionați filme în timpul nopții.

Notă

- În funcție de disc sau de sursă, dacă selectați „AUTO”, partea de început a sunetului poate fi tăiată, în timp ce sistemul selectează automat modul optim. Pentru a evita tăierea sunetului, selectați altceva decât „AUTO”.
- Este posibil ca modul de sunet să nu producă efectele scontate în funcție de fluxul de intrare.
- Această funcție nu este disponibilă când redați un Super Audio CD.
- Când este selectat „NIGHT” și sunetul este scos prin difuzorul central, acest efect este mai pronunțat, deoarece vocea (dialogul filmului etc.) poate fi auzită ușor. Când sunetul nu este scos prin difuzorul central, sistemul reglează volumul în mod optim.

Selectarea formatului audio, a pistelor în mai multe limbi sau a canalului

Când sistemul redă un suport BD/DVD VIDEO înregistrat în mai multe formate audio (PCM, Dolby Digital, MPEG audio sau DTS) sau cu piste în mai multe limbi, puteți modifica formatul audio sau limba.

În cazul unui CD, puteți selecta sunetul de la canalul din dreapta sau din stânga și să ascultați sunetul canalului selectat prin ambele difuzoare, atât cel din dreapta, cât și cel din stânga.

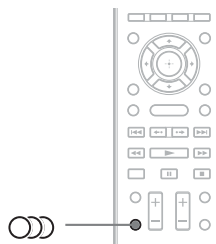

Apăsați în mod repetat  în timpul redării pentru a selecta semnalul audio dorit.

Pe ecranul televizorului apar informațiile audio.

■ BD/DVD VIDEO

În funcție de suportul BD/DVD VIDEO, opțiunile de limbă variază.

Când sunt afișate 4 cifre, acestea indică un cod de limbă. Consultați „Lista codurilor de limbă” (pagina 81) pentru a vedea ce limbă reprezintă codul. Când aceeași limbă este afișată de două sau mai multe ori, suportul BD/DVD VIDEO este înregistrat cu mai multe formate audio.

■ DVD-VR

Sunt afișate tipurile de piste de sunet înregistrate pe un disc.

Exemplu:

- [♪ Stereo]
- [♪ Stereo (Audio1)]
- [♪ Stereo (Audio2)]
- [♪ Main] (Principal)
- [♪ Sub] (Secundar)
- [♪ Main/Sub] (Principal/Secundar)

Notă

- [♪ Stereo (Audio1)] și [♪ Stereo (Audio2)] nu apar când pe disc este înregistrat un singur flux audio.

■ CD

- [♪ Stereo]: Sunetul stereo standard.
- [♪ 1/L] (Stânga): Sunetul canalului din stânga (monofonic).
- [♪ 2/R] (Dreapta): Sunetul canalului din dreapta (monofonic).
- [♪ L+R] (stânga + dreapta): Sunetul ambelor canale, stânga și dreapta, iese din fiecare difuzor în parte.

Ascultarea sunetului difuzării multiplex

(DUAL MONO)

Vă puteți bucura de sunet de difuzare multiplex atunci când sistemul recepționează sau redă un semnal de difuzare Dolby Digital multiplex.

Notă

- Pentru a recepționa semnalul Dolby Digital, trebuie să conectați un televizor sau o altă componentă la unitate cu un cablu coaxial sau optic digital (paginile 22, 24). Dacă televizorul dumneavoastră este compatibil cu funcția Audio Return Channel (paginile 22, 65), puteți recepționa un semnal Dolby Digital prin intermediul unui cablu HDMI.

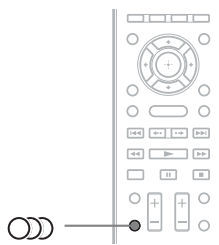

Apăsați repetat pe ○○○, până când semnalul dorit apare pe panoul afișajului frontal.

- „MAIN”: Va fi scos sunetul limbii principale.
- „SUB”: Va fi scos sunetul limbii secundare.
- „MAIN/SUB”: Va fi scos sunetul combinat al limbilor principală și secundară.

Ascultarea de radio

Puteți asculta sunetul de la radio cu difuzoarele sistemului.

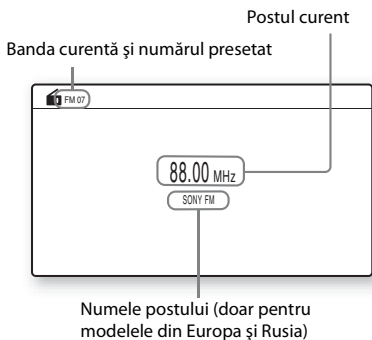
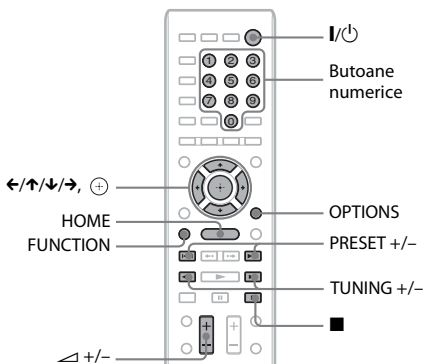

- 1 Apăsați repetat pe **FUNCTION**, până când „FM” apare pe panoul afișajului frontal.
- 2 Selectați postul de radio.

Acordare automată

Apăsați și mențineți apăsat **TUNING +/-** până când începe scanarea automată. Pe ecranul televizorului apare [Auto Tuning] (Acordare automată). Scanarea se oprește când sistemul recepționează un post. Pentru a opri manual acordarea automată, apăsați **TUNING +/-** sau ■.

Acordare manuală

Apăsați repetat pe **TUNING +/-**.

- 3 Reglați volumul apăsând pe **▲ +/-**.

Dacă un program FM are zgomot

Dacă un program FM are zgomot, puteți selecta recepția monofonică. Nu veți beneficia de efect stereo, însă recepția se va îmbunătăți.

- 1 Apăsați **OPTIONS**.
Pe ecranul televizorului apare meniul opțiunilor.
- 2 Apăsați **▲/▼** pentru a selecta [FM Mode] (Mod FM), apoi apăsați **⊕**.
- 3 Apăsați **▲/▼** pentru a selecta [Monaural] (Monofonic).
 - [Stereo]: Recepție stereo.
 - [Monaural] (Monofonic): Recepție monofonică.
- 4 Apăsați **⊕**.
Setarea este realizată.

Pentru a opri radioul

Apăsați **I/Power**.

Presetarea posturilor de radio

Puteți preseta până la 20 de posturi. Înainte de acordare, asigurați-vă că ați redus nivelul volumului la minimum.

- 1 Apăsați repetat pe **FUNCTION**, până când „FM” apare pe panoul afișajului frontal.
- 2 Apăsați și mențineți apăsat **TUNING +/-** până când începe scanarea automată. Scanarea se oprește când sistemul recepționează un post.
- 3 Apăsați **OPTIONS**.
Pe ecranul televizorului apare meniul opțiunilor.
- 4 Apăsați **▲/▼** pentru a selecta [Preset Memory] (Memorie presetare), apoi apăsați **⊕**.
- 5 Apăsați **▲/▼** pentru a selecta numărul presetat dorit, apoi apăsați **⊕**.

6 Pentru a memora alte posturi, repetați Pașii de la 2 la 5.

Pentru a modifica numărul prestat

Selectați numărul prestat dorit apăsând PRESET +/-, apoi continuați cu procedura de la Pasul 3.

Selectarea postului prestat

1 Apăsați repetat pe FUNCTION, până când „FM” apare pe panoul afișajului frontal.

Este acordat ultimul post recepționat.

2 Apăsați în mod repetat PRESET +/- pentru a selecta postul prestat.

Numărul prestat și frecvența apar pe ecranul televizorului și pe afișajul panoului frontal.

De fiecare dată când apăsați butonul, sistemul acordează un post prestat.

Sfat

- Puteți selecta direct numărul postului prestat, apăsând pe butoanele numerice.

Utilizarea Sistemului de date radio (RDS)

(Doar pentru modelele din Europa)

Ce este Sistemul de date radio?

Sistemul de date radio (RDS) este un serviciu de difuzare care permite posturilor de radio să trimită informații suplimentare împreună cu semnalul programului. Acest tuner vă oferă caracteristici RDS convenabile, precum afișarea numelui postului.

Numele postului apare și pe ecranul televizorului.

Recepționarea de difuzări RDS

Selectați pur și simplu un post din banda FM.

Dacă accordați un post care oferă servicii RDS, numele postului* apare pe afișajul panoului frontal.

- * Dacă nu se recepționează o difuzare RDS, este posibil ca numele postului să nu apară pe afișajul panoului frontal.

Notă

- RDS poate funcționa necorespunzător dacă postul recepționat nu transmite semnal RDS în mod corespunzător sau dacă intensitatea semnalului este scăzută.
- Nu toate posturile FM oferă servicii RDS și nici nu furnizează același tip de servicii. Dacă nu sunteți familiarizat cu sistemul RDS, consultați posturile de radio locale pentru detalii cu privire la serviciile RDS din zona dumneavoastră.

Sfat

- În timp ce se recepționează o difuzare RDS, de fiecare dată când apăsați DISPLAY, informațiile de pe afișajul panoului frontal se modifică, după cum urmează:

Nume post → Frecvență → Număr prestat →

Informații flux/Stare decodare* → Nume post → ...

- * Nu apare în funcție de setarea [Surround Setting] (Setare surround).

Utilizarea funcției Comandă HDMI pentru „BRAVIA” Sync

Această funcție este disponibilă pe televizoare cu funcția „BRAVIA” Sync.

Prin conectarea de componente Sony compatibile cu funcția Control for HDMI (Comandă HDMI) cu ajutorul unui cablu HDMI, utilizarea se simplifică.

Notă

- Unele funcții pot fi utilizate doar dacă televizorul conectat este compatibil și necesită setarea prealabilă prin intermediul televizorului. Consultați instrucțiunile de utilizare ale televizorului.
- Pentru a utiliza funcția Control audio al sistemului, trebuie să efectuați o conexiune audio între sistem și televizor (pagina 22).

Utilizarea „BRAVIA” Sync

Control for HDMI - Easy Setting (Comandă HDMI - configurare simplă)

Puteți seta automat funcția [Control for HDMI] (Comandă HDMI) a sistemului, activând setarea corespunzătoare de pe televizor. Pentru detalii despre funcția Control for HDMI (Comandă HDMI), consultați „[HDMI Settings] (Setări HDMI)” (pagina 65).

Oprirea alimentării sistemului

Puteți opri sistemul odată cu televizorul.

Notă

- Sistemul nu se închide automat în timp ce redă muzică sau când este setat la funcția „FM”.

Redare printr-o singură atingere

Dacă apăsați ► pe telecomandă, sistemul și televizorul pornesc, iar intrarea televizorului este setată la intrarea HDMI la care este conectat sistemul.

Controlul audio al sistemului

Puteți simplifica funcționarea pentru a vă bucura de sunetul de la televizor sau alte componente.

Puteți utiliza funcția Control audio al sistemului după cum urmează:

- Când sistemul este pornit, sunetul televizorului sau al altor componente poate fi scos prin difuzoarele sistemului.
- Când sunetul de la televizor sau alte componente este scos prin difuzoarele sistemului, puteți modifica difuzoarele prin care să fie scos sunetul televizorului, apăsând SPEAKERS TV ↔ AUDIO.
- Când sunetul de la televizor sau alte componente este scos prin difuzoarele sistemului, puteți să reglați volumul și să opriți sunetul sistemului prin comandarea televizorului.

Notă

- În timp ce televizorul se află în modul PAP (picture and picture) sau dacă sistemul redă fișiere video/foto de pe iPod/iPhone, funcția Control audio al sistemului nu va fi disponibilă.
- În funcție de televizor, atunci când reglați volumul unității, nivelul volumului apare pe ecranul televizorului. În acest caz, nivelul volumului care apare pe ecranul televizorului și pe afișajul panoului frontal al unității poate diferi.

Audio Return Channel

Vă puteți bucura de sunetul televizorului prin intermediul sistemului utilizând un singur cablu HDMI. Pentru detalii despre setare, consultați „Conectarea televizorului” (pagina 22).

Control simplu la distanță

Puteți controla funcțiile de bază ale sistemului cu telecomanda televizorului, dacă ieșirea video a sistemului este afișată pe ecranul televizorului.

Urmarea limbii

Când modificați limba afișajului pe ecran al televizorului, limba afișajului pe ecran al sistemului se modifică și ea, după oprirea și pornirea sistemului.

Direcționarea controlului

Când efectuați Redarea cu o singură atingere pe componenta conectată, sistemul pornește și setează funcția sistemului la „HDMI1” sau „HDMI2” (în funcție de mufa de intrare HDMI utilizată) și intrarea televizorului este setată automat la intrarea HDMI la care este conectat sistemul.

Notă

- Asigurați-vă că respectiva componentă este conectată la sistem prin intermediul unui cablu HDMI și că funcția Control for HDMI (Comandă HDMI) a componentei conectate este activată.

Calibrarea automată a setărilor corespunzătoare ale sistemului

[Auto Calibration] (Calibrare automată)

D.C.A.C. (Digital Cinema Auto Calibration) poate seta automat sunetul surround corespunzător.

Notă

- Sistemul scoate un sunet de testare puternic în momentul în care pornește [Auto Calibration] (Calibrare automată). Nu puteți reduce volumul. Fiți atenți la prezența copiilor sau la efectul asupra vecinilor.

1 Apăsați HOME.

Pe ecranul televizorului apare meniul de pornire.

2 Apăsați ←/→ pentru a selecta [Setup] (Configurare).

3 Apăsați ↑/↓ pentru a selecta [Audio Settings] (Setări audio), apoi apăsați ⊕.

4 Apăsați ↑/↓ pentru a selecta [Auto Calibration] (Calibrare automată), apoi apăsați ⊕.

Apare afișajul de confirmare pentru [Auto Calibration] (Calibrare automată).

5 Conectați microfonul de calibrare la mufa A.CAL MIC de pe panoul din spate.

Aranjați microfonul de calibrare la nivelul urechii, folosind un trepied etc. (nefurnizat). Partea frontală a fiecărui difuzor trebuie să fie orientată spre microfonul de calibrare și nu trebuie să existe niciun obstacol între difuzoare și microfonul de calibrare.

6 Apăsați ↑/↓ pentru a selecta [OK].

Pentru a revoca, selectați [Cancel] (Revocare).

7 Apăsați ⊕.

Pornește [Auto Calibration] (Calibrare automată)

Sistemul reglează automat setările difuzoarelor.

Păstrați liniștea în timpul măsurătorii.

Notă

- Înainte de [Auto Calibration] (Calibrare automată), asigurați-vă că amplificatorul surround pornește și că instalați amplificatorul surround în locul corespunzător. Dacă instalați amplificatorul surround într-un loc necorespunzător, cum ar fi o altă cameră, nu va fi obținută măsurătoarea corectă.

8 Confirmați concluziile [Auto Calibration] (Calibrare automată).

Difuzoarele conectate la unitate sunt listate ca [Yes] (Da) pe ecranul televizorului.

Notă

- Dacă măsurătoarea eșuează, urmați mesajul și apoi reîncercați [Auto Calibration] (Calibrare automată).
- Măsurătoarea pentru [Subwoofer] este întotdeauna [Yes] (Da) și [Speaker Settings] (Setări difuzor) revine la configurația implicită atunci când efectuați [Auto Calibration] (Calibrare automată).

9 Apăsați ↑/↓ pentru a selecta [OK] sau [Cancel] (Revocare), apoi apăsați ⊕.

■ Măsurătoarea este în regulă.

Deconectați microfonul de calibrare, apoi selectați [OK]. Rezultatul este implementat.

■ Măsurătoarea nu este în regulă.

Urmați mesajul, apoi selectați [OK] pentru a reîncerca.

Notă

- Nu comandați sistemul în timp ce funcția Auto Calibration (Calibrare automată) este în desfășurare.

Configurarea difuzoarelor

[Speaker Settings] (Setări difuzor)

Pentru a obține cel mai bun sunet surround posibil, setați conexiunea difuzoarelor și distanța acestora față de poziția dumneavoastră de ascultare. Apoi, utilizați tonul de testare pentru a regla nivelul și balansul difuzoarelor la același nivel.

1 Apăsați HOME.

Pe ecranul televizorului apare meniul de pornire.

2 Apăsați \leftarrow/\rightarrow pentru a selecta [Setup] (Configurare).

3 Apăsați \uparrow/\downarrow pentru a selecta [Audio Settings] (Setări audio), apoi apăsați \oplus .

4 Apăsați \uparrow/\downarrow pentru a selecta [Speaker Settings] (Setări difuzor), apoi apăsați \oplus .

Apare afișajul [Speaker Settings] (Setări difuzor).

5 Apăsați \uparrow/\downarrow pentru a selecta elementul, apoi apăsați \oplus .

Verificați următoarele setări.

■ [Connection] (Conexiune)

Dacă nu conectați difuzorul central sau pe cele surround, setați parametrii pentru [Center] (Central) și [Surround]. Din moment ce setările pentru difuzoarele frontale și pentru cel central sunt fixe, nu le puteți modifica.

[Front] (Frontal)

[Yes] (Da)

[Centre] (Central)

[Yes] (Da): În mod normal, faceți această selecție.

[None] (Niciunul): Selectați aceasta dacă nu se utilizează niciun difuzor central.

[Surround]

[Yes] (Da): În mod normal, faceți această selecție.

[None] (Niciunul): Selectați aceasta dacă nu se utilizează niciun difuzor surround.

[Subwoofer]

[Yes] (Da)

■ [Distance] (Distanță)

Dacă mutați difuzoarele, nu uitați să setați parametrii distanței (A) de la poziția de ascultare la difuzoare.

Puteți seta parametrii de la 0 la 7,0 metri.

Difuzoarele din ilustrație corespund următoarelor:

- 1 Difuzor central
- 2 Difuzor frontal stânga (L)
- 3 Difuzor frontal dreapta (R)
- 4 Subwoofer
- 5 Difuzor surround stânga (L)
- 6 Difuzor surround dreapta (R)

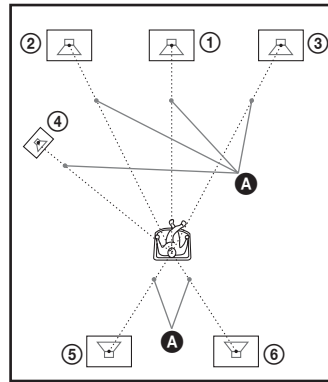

[Front Left/Right] (Frontal stânga/dreapta) 3,0 m: Setați distanța pentru difuzoarele frontale.

[Centre] (Central)* 3,0 m: Setați distanța pentru difuzorul central.

[Surround Left/Right] (Surround stânga/dreapta)* 3,0 m: Setați distanța pentru difuzoarele surround.

[Subwoofer] 3,0 m: Setați distanța pentru subwoofer.

* Acest element apare atunci când îl setați la [Yes] (Da) din setarea [Connection] (Conexiune).

Notă

- Este posibil ca [Distance] (Distanță) să nu producă efectele scontate, în funcție de fluxul de intrare.

■ [Level] (Nivel)

Puteți ajusta nivelul sunetului pentru difuzoare. Puteți seta parametrii de la $-6,0$ dB la $+6,0$ dB. Asigurați-vă că setați [Test Tone] (Ton testare) la [On] (Activat) pentru o reglare ușoară.

[Front Left/Right] (Frontal stânga/dreapta) 0 dB: Setati nivelul pentru difuzoarele frontale. [Centre] (Central)* 0 dB: Setati nivelul pentru difuzorul central.

[Surround Left/Right] (Surround stânga/dreapta)* 0 dB: Setati nivelul pentru difuzoarele surround.

[Subwoofer] 0 dB: Setati nivelul pentru subwoofer.

* Acest element apare atunci când îl setați la [Yes] (Da) din setarea [Connection] (Conexiune).

■ [Test Tone] (Ton testare)

Difuzoarele vor emite un ton de testare pentru a ajusta [Level] (Nivel).

[Off] (Dezactivat): Tonul de testare nu este emis prin difuzoare.

[On] (Activat): Tonul de testare este emis prin fiecare difuzor, pe rând, în timp ce se reglează nivelul. Dacă selectați unul dintre elementele [Speaker Settings] (Setări difuzor), tonul de testare este emis prin fiecare difuzor, pe rând. Ajustați nivelul sunetului, după cum urmează.

- 1** Setați [Test Tone] (Ton testare) la [On] (Activat).
- 2** Apăsați ↑/↓ pentru a selecta [Level] (Nivel), apoi apăsați ⊕.
- 3** Apăsați ↑/↓ pentru a selecta tipul de difuzor dorit, apoi apăsați ⊕.
- 4** Apăsați ←/→ pentru a selecta difuzorul stânga sau dreapta, apoi apăsați ↑/↓ pentru a ajusta nivelul.
- 5** Apăsați ⊕.
- 6** Repetați Pașii de la 3 la 5.
- 7** Apăsați RETURN.
Sistemul revine la afișajul anterior.
- 8** Apăsați ↑/↓ pentru a selecta [Test Tone] (Ton testare), apoi apăsați ⊕.
- 9** Apăsați ↑/↓ pentru a selecta [Off] (Dezactivat), apoi apăsați ⊕.

Notă

- Semnalele tonului de testare nu sunt scoase prin mufa HDMI (OUT).

Sfat

- Pentru a regla volumul tuturor difuzoarelor în același timp, apăsați ◀ +/-.

Utilizarea Cronometrului pentru repaus

Puteți seta sistemul să se oprească după un timp prestabilit, astfel încât să puteți adormi în timp ce ascultați muzică. Timpul poate fi presetat în intervale de 10 minute.

Apăsați SLEEP.

De fiecare dată când apăsați SLEEP, afișajul minutelor (timpul rămas) de pe afișajul panoului frontal se modifică cu 10 minute.

Atunci când setați cronometrul pentru repaus, timpul rămas apare la fiecare 5 minute. Când timpul rămas este sub 2 minute, „SLEEP” clipește pe afișajul panoului frontal.

Pentru a verifica timpul rămas

Apăsați SLEEP o dată.

Pentru a modifica timpul rămas

Apăsați în mod repetat SLEEP pentru a selecta timpul dorit.

Dezactivarea butoanelor de pe unitate

(Blocare pentru copii)

Puteți dezactiva butoanele de pe unitate (cu excepția I/⏻) pentru a preveni utilizarea din greșeală, precum din joaca copiilor (funcție de blocare pentru copii).

Apăsați ■ pe unitate timp de peste 5 secunde.

Pe afișajul panoului frontal apare „LOCKED”. Funcția de blocare pentru copii este activată și butoanele de pe unitate sunt blocate. (Puteți controla sistemul cu ajutorul telecomenzii). Pentru a revoca, apăsați ■ timp de peste 5 secunde, astfel încât „UNLOCK” să apară pe afișajul panoului frontal.

Notă

- Atunci când acționați asupra butoanelor de pe unitate în timp ce funcția de blocare pentru copii este activată, pe afișajul panoului frontal clipește „LOCKED”.

Controlarea televizorului și a altor componente cu telecomanda furnizată

Puteți controla televizorul și alte componente, precum o cutie pentru cablu/receptor satelit digital cu telecomanda furnizată. Telecomanda este setată inițial să controleze componentele Sony.

Puteți controla componente care nu poartă marca Sony, modificând codul presetat al telecomenzii. Pentru detalii despre această operație, consultați „Modificarea codului presetat al telecomenzii (mod Presetat)” (pagina 52).

Notă

- Când înlocuiți bateriile telecomenzii, este posibil ca setările telecomenzii să fie reinițializate la valorile implicite (SONY).

Controlarea componentelor cu telecomanda furnizată

1 Apăsați butonul modului de funcționare TV sau STB corespunzător componente pe care doriți să o controlați.

2 Apăsați apoi pe butoanele corespunzătoare listate în tabelul următor.

- ●: Butonul poate fi utilizat cu setarea implicită a telecomenzii.
- ○: Butonul poate fi utilizat atunci când modificați codul presetat al telecomenzii.





Buton	Mod telecomandă	
	TV	STB
AV I/⏻	●	●
Butoane numerice	●	●
☰	●	●
ENTER (-/-)	●	○
〰	●	○
⋮	●	●
SLEEP (⏻/⏻)	●	●

Buton	Mod telecomandă	
	TV	STB
Butoane colorate (roșu/verde/galben/albastru)	●	●
TOP MENU (☰)	●	●
♡	●	●
POP UP/MENU	○	○
←/↑/↓/→, ⊕	●	●
RETURN	●	●
HOME (MENU)	●	●
OPTIONS (TOOLS)	●	○
SOUND MODE (🔊)	●	○
⏮/⏭	●	○
⏪/⏩	●	○
⏮/⏭	●	○
▶	●	○
⏮	●	○
■	●	○
🔇	●	●
△ +/-	●	●
PROG +/- (⏮/⏭)	●	●
DISPLAY (🔊/🔊)	●	●

Notă

- În modul TV sau STB, dacă apăsați pe oricare dintre butoanele de mai sus, butonul modului de funcționare TV sau STB se aprinde. (Totuși, în funcție de setarea codului, este posibil ca unele butoane să nu funcționeze și ca butonul modului de funcționare TV sau STB să nu se aprindă.)
- Dacă apăsați alte butoane decât cele de mai sus atunci când telecomanda se află în modul TV sau STB, butonul modului de funcționare TV sau STB nu se aprinde.
- În funcție de televizor sau de componentă, este posibil să nu puteți utiliza unele dintre butoane.

Modificarea codului presetat al telecomenzii (mod Presetat)



- 1 Apăsați HOME.**
Pe ecranul televizorului apare meniul de pornire.
- 2 Apăsați ←/→ pentru a selecta  [Setup] (Configurare).**
- 3 Apăsați ↑/↓ pentru a selecta [Remote Controller Setting Guide] (Ghid setări telecomandă), apoi apăsați .**
- 4 Apăsați ↑/↓ pentru a selecta [Preset Mode] (Mod presetare), apoi apăsați .**
- 5 Apăsați ↑/↓ pentru a selecta tipul componentei pe care doriți să o controlați cu ajutorul telecomenzii furnizate, apoi apăsați .**
- 6 Apăsați ↑/↓ pentru a selecta producătorul dispozitivului, apoi apăsați .**
- 7 Apăsați POP UP/MENU în timp ce țineți apăsat pe butonul modului de funcționare TV (pentru un televizor) sau STB (pentru o cutie pentru cablu, un receptor satelit digital, un dispozitiv de înregistrare video digital etc.).**
Telecomanda intră în modul Presetat.
Butonul modului de funcționare TV sau STB (în funcție de butonul pe care ați apăsat) începe să clipească.
- 8 Când butonul modului de funcționare TV sau STB începe să clipească, introduceți codul de pe ecranul televizorului de la butoanele numerice, apoi apăsați ENTER.**

Dacă ați setat cu succes codul, butonul modului de funcționare TV sau STB va clipi de două ori încet. Dacă setarea nu este reușită, butonul modului de funcționare TV sau STB va clipi de cinci ori rapid.

Notă

- Puteți părăsi modul Presetare, apăsând pe butonul modului de funcționare TV sau STB (în funcție de butonul care clipește).
- Dacă nu acționați asupra telecomenzii mai mult de 10 secunde în timpul modului de presetare, aceasta părăsește modul de presetare.

Ștergerea codului presetat din memoria telecomenzii

- 1 Apăsați și mențineți apăsat mai întâi AV I/, apoi apăsați  – și apoi CH –.**
Butoanele funcționale BD, TV și STB se aprind.
- 2 Eliberați toate butoanele.**
Butoanele modului de funcționare BD, TV și STB se sting și codul presetat este șters.
Telecomanda revine la setările implicite.

Economia de energie în modul standby

Asigurați-vă că sunt efectuate ambele setări următoare:

- [Control for HDMI] (Comandă HDMI) din [HDMI Settings] (Setări HDMI) este setat la [Off] (Dezactivat) (pagina 65).
- [Quick Start Mode] (Modul Pornire rapidă) este setat la [Off] (Dezactivat) (pagina 65).

Răsfoirea site-urilor Web

Vă puteți conecta la Internet și vă puteți bucura de site-uri Web, precum pagina de pornire Sony, utilizând sistemul.

1 Pregătiți sistemul pentru navigarea pe Internet.

Conectați sistemul la o rețea (pagina 27).

2 Apăsați HOME.

Pe ecranul televizorului apare meniul de pornire.

3 Apăsați ←/→ pentru a selecta [Network] (Rețea).

4 Apăsați ↑/↓ pentru a selecta [Internet Browser] (Browser Internet), apoi apăsați .

Apare afișajul [Internet Browser] (Browser Internet).

Notă

- Este posibil ca unele site-uri Web să nu fie afișate corect sau să nu funcționeze.

Pentru a introduce un URL

Selectați [URL entry] (Introducere URL) din meniul cu opțiuni.

Introduceți URL-ul utilizând tastatura software, apoi selectați [Enter] (Introducere).

Pentru a seta pagina de pornire implicită

În timp ce este afișată pagina pe care doriți să o setați, selectați [Set as start page] (Setare ca pagină de pornire) din meniul cu opțiuni.

Pentru a părăsi browserul de Internet

Apăsați HOME.

Afișajul browserului de Internet

Puteți consulta informații de pe site-uri Web, apăsând pe DISPLAY. Informațiile afișate diferă în funcție de site-ul Web și de starea paginii.

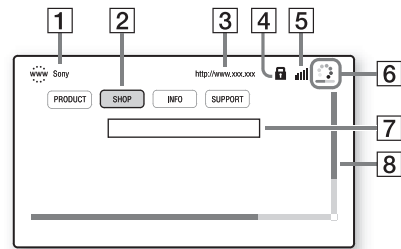

1 Titlu pagină

2 Cursor

Mutați apăsând pe ←/↑/↓/→. Plasați cursorul pe linkul pe care doriți să-l vizualizați, apoi apăsați . Site-ul Web la care face trimitere linkul este afișat.

3 Adresă pagină

4 Pictogramă SSL

Apare atunci când URL-ul este securizat.

5 Indicator intensitate semnal

Apare atunci când sistemul este conectat la o rețea fără fir.

6 Bară de progres/Pictogramă „se încarcă”

Apare atunci când se citește pagina sau în timpul descărcării/transferului de fișiere.

7 Câmp introducere text

Apăsați , apoi alegeți [Input] (Introducere) din meniul cu opțiuni pentru a deschide tastatura software.

8 Bară defilare

Apăsați ←/↑/↓/→ pentru a muta afișajul paginii la stânga, în sus, în jos sau la dreapta.

Opțiuni disponibile

Sunt disponibile diverse setări și operații, prin apăsarea OPTIONS.

Elementele disponibile variază în funcție de situație.

Elemente	Detalii
[Browser Setup] (Configurare browser)	Afișează setările browserului de Internet. <ul style="list-style-type: none"> • [Zoom]: Mărește sau micșorează dimensiunea conținutului afișat. • [JavaScript Setup] (Configurare JavaScript): Stabilește dacă JavaScript trebuie activat sau dezactivat. • [Cookie Setup] (Configurare cookie-uri): Stabilește dacă sunt acceptate cookie-uri de browser sau nu. • [SSL Alarm Display] (Afișaj alarmă SSL): Stabilește dacă se activează sau se dezactivează SSL.
[Input] (Introducere)	Afișează tastatura software pentru a introduce caractere în timp ce navigați pe un site Web.
[Break] (Întrerupere)	Mută cursorul pe rândul următor al câmpului de introducere a textului.
[Delete] (Ștergere)	Șterge un caracter din partea stângă a cursorului în timpul introducerii de text.
[Window List] (Listă ferestre)	Afișează o listă cu toate site-urile Web deschise în momentul respectiv. Vă permite să reveniți la un site Web afișat anterior prin selectarea ferestrei respective.
[Bookmark List] (Listă marcaje)	Afișează lista cu marcaje.
[Character encoding] (Codificare caractere)	Setează codul caracterelor.
[Previous page] (Pagina anterioară)	Trece la o pagină afișată anterior.
[Next page] (Pagina următoare)	Trece la următoarea pagină afișată.
[Cancel loading] (Revocare încărcare)	Oprește încărcarea unei pagini.
[Reload] (Reîncărcare)	Reîncarcă aceeași pagină.
[URL entry] (Introducere URL)	Vă permite să introduceți un URL atunci când este afișată tastatura software.

Elemente	Detalii
[Add to Bookmark] (Adăugare ca marcaj)	Adaugă site-ul Web afișat în momentul respectiv la lista de marcaje.
[Set as start page] (Setare ca pagină de pornire)	Setează site-ul Web afișat în momentul respectiv ca pagină de pornire implicită.
[Open in new window] (Se deschide în fereastră nouă)	Deschide un link într-o fereastră nouă.
[Display certificate] (Afișare certificat)	Afișează certificate de server trimise de pe paginile care acceptă SSL.

Setări suplimentare pentru sistemul fără fir

Activarea transmisiei fără fir între unități specifice

[Secure Link] (Legătură securizată)

Puteți specifica conexiunea fără fir pentru a lega unitatea principală de amplificatorul surround, utilizând funcția Legătură securizată. Această funcție poate ajuta la prevenirea interferențelor, dacă utilizați mai multe produse fără fir sau dacă vecinii dumneavoastră utilizează produse fără fir.

- 1 Apăsați HOME.**
Pe ecranul televizorului apare meniul de pornire.
- 2 Apăsați </> pentru a selecta  [Setup] (Configurare).**
- 3 Apăsați ↑/↓ pentru a selecta [System Settings] (Setări sistem), apoi apăsați ⊕.**
- 4 Apăsați ↑/↓ pentru a selecta [Wireless Sound Connection] (Conexiune sunet fără fir), apoi apăsați ⊕.**
Apare afișajul [Wireless Sound Connection] (Conexiune sunet fără fir).

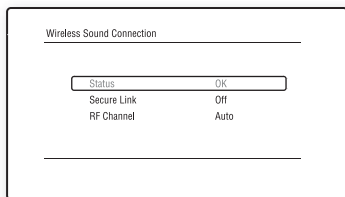

5 Apăsați ↑/↓ pentru a selecta [Secure Link] (Legătură securizată), apoi apăsați ⊕.

6 Apăsați ↑/↓ pentru a selecta [On] (Activat), apoi apăsați ⊕.

7 Apăsați SECURE LINK pe partea din spate a amplificatorului surround.

Treceți la pasul următor în câteva minute.

8 Apăsați ←/→ pentru a selecta [Start] (Pornire), apoi apăsați ⊕.

Pentru a reveni la afișajul anterior, selectați [Cancel] (Revocare).

9 După ce apare mesajul [Secure Link setting is complete.] (Stabilirea Legăturii securizate este finalizată.), apăsați ⊕.

Amplificatorul surround este conectat la unitatea principală și indicatorul LINK/STANDBY se face portocaliu.

Dacă apare mesajul [Cannot set Secure Link.] (Imposibil de stabilit Legătura securizată), urmați mesajele de pe ecran.

Pentru a revoca funcția Legătură securizată

Pentru unitatea principală

Selectați [Off] (Dezactivat) la pasul 6 de mai sus.

Pentru amplificatorul surround

Apăsați și mențineți apăsat SECURE LINK din spatele amplificatorului surround, până când indicatorul LINK/STANDBY se face verde sau clipește, de culoare verde.

Dacă transmisia fără fir este instabilă

[RF Channel] (Canal RF)

Dacă utilizați mai multe sisteme fără fir, precum o rețea LAN (Local Area Network) fără fir sau Bluetooth, este posibil ca semnalele fără fir să fie instabile. În acest caz, transmisia poate fi îmbunătățită prin modificarea următoarei setări [RF Channel] (Canal RF).

1 Apăsați HOME.

Pe ecranul televizorului apare meniul de pornire.

2 Apăsați ←/→ pentru a selecta [Setup] (Configurare).

3 Apăsați ↑/↓ pentru a selecta [System Settings] (Setări sistem), apoi apăsați ⊕.

4 Apăsați ↑/↓ pentru a selecta [Wireless Sound Connection] (Conexiune sunet fără fir), apoi apăsați ⊕.

Apare afișajul [Wireless Sound Connection] (Conexiune sunet fără fir).

5 Apăsați ↑/↓ pentru a selecta [RF Channel] (Canal RF), apoi apăsați ⊕.

6 Apăsați ↑/↓ pentru a selecta setarea dorită, apoi apăsați ⊕.

- [Auto] (Automat): În mod normal, faceți această selecție. Sistemul selectează automat cel mai bun canal pentru transmisie.
- [1], [2], [3]: Sistemul transmite sunet prin fixarea canalului pentru transmisie. Selectați canalul cu cea mai bună transmisie.

Notă

Transmisia poate fi îmbunătățită prin modificarea canalului de transmisie (frecvenței) celorlalte sisteme fără fir. Pentru detalii, consultați instrucțiunile de utilizare ale celorlalte sisteme fără fir.

Configurarea rețelei

[Internet Settings] (Setări Internet)

Înainte de configurare, conectați sistemul la rețea. Pentru detalii, consultați „Pasul 3: Conectarea la rețea” (pagina 27).

Pentru a deschide afișajul setărilor

1 Apăsați HOME.

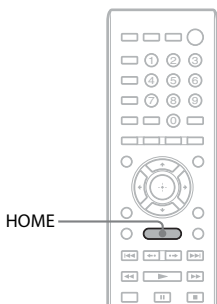

Pe ecranul televizorului apare meniul de pornire.

2 Apăsați ←/→ pentru a selecta [Setup] (Configurare).

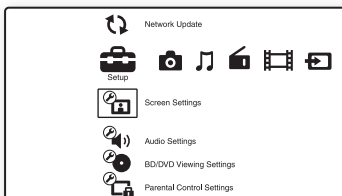

3 Apăsați ↑/↓ pentru a selecta [Network Settings] (Setări rețea), apoi apăsați ⊕.

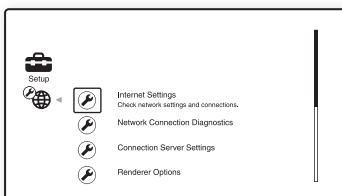

4 Apăsați ↑/↓ pentru a selecta [Internet Settings] (Setări Internet), apoi apăsați ⊕.

Apare afișajul [Internet Settings] (Setări Internet).

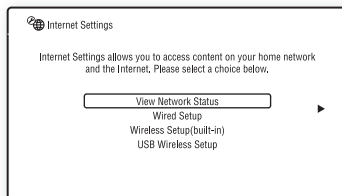

Notă

- Elementele [Internet Settings] (Setări Internet) sunt necesare pentru a vă conecta la Internet. Introduceți valorile (alfanumerice) respective pentru ruterul de bandă largă sau ruterul LAN fără fir. Elementele care trebuie setate pot diferi în funcție de furnizorul de servicii de Internet sau de ruter. Pentru detalii, consultați manualele de instrucțiuni oferite de furnizorul dumneavoastră de servicii de Internet sau permite împreună cu ruterul.
- Pentru mai multe informații, vizitați următorul URL.

Pentru clienții din Europa:
<http://support.sony-europe.com>

Pentru clienții din Taiwan:
<http://www.sony-asia.com/support/tw>

Pentru clienții din alte țări/regiuni:
<http://www.sony-asia.com/support>

La conectarea la o rețea LAN cu un cablu LAN

Urmați pașii de mai jos pentru conectarea la o rețea LAN (Local Area Network).

Configurare automată

1 Apăsați ↑/↓ pentru a selecta [Wired Setup] (Configurare cu cablu) în afișajul [Internet Settings] (Setări Internet), apoi apăsați ⊕.

2 Apăsați ↑/↓ pentru a selecta [Auto] (Automat), apoi apăsați ⊕.

Sistemul execută configurarea automată a rețelei și setările de Internet apar pe ecranul televizorului.

- 3 Apăsați →.**
- 4 Apăsați ↑/↓ pentru a selecta [Save & Connect] (Salvare și conectare), apoi apăsați ⊕.**

Sistemul începe să verifice conexiunea la rețea.

- 5 Verificați dacă apare mesajul [Internet Settings is now complete.] (Setările pentru Internet sunt finalizate.), apoi apăsați ⊕.**

Configurarea a luat sfârșit. Dacă mesajul nu apare, urmați mesajele de pe ecran.

Configurare manuală

- 1 Apăsați ↑/↓ pentru a selecta [Wired Setup] (Configurare cu cablu) în afișajul [Internet Settings] (Setări Internet), apoi apăsați ⊕.**
- 2 Apăsați ↑/↓ pentru a selecta [Custom] (Particularizare), apoi apăsați ⊕.**
- 3 Apăsați ↑/↓ pentru a selecta tipul de configurare a rețelei, apoi apăsați ⊕.**

- [Auto] (Automat): Sistemul stabilește automat adresa IP și apare afișajul [DNS Settings] (Setări DNS). Dacă selectați [Auto] (Automat) și apăsați ⊕, sistemul configurează automat setarea DNS. Dacă selectați [Specify IP address] (Se specifică adresa IP) și apăsați ⊕, introduceți manual setările DNS. Apăsați ←/↑/↓/→ și butoanele numerice pentru a seta următoarele elemente, apoi apăsați ⊕.
 - [Primary DNS] (DNS primar)
 - [Secondary DNS] (DNS secundar)
- [Specify IP address] (Se specifică adresa IP): Introduceți manual setările de rețea, în funcție de mediul dumneavoastră de rețea. Apăsați ←/↑/↓/→ și butoanele numerice pentru a seta următoarele elemente, apoi apăsați ⊕.
 - [IP Address] (Adresă IP)
 - [Subnet Mask] (Mască subrețea)
 - [Default Gateway] (Gateway implicit)
 - [Primary DNS] (DNS primar)
 - [Secondary DNS] (DNS secundar)

- 4 Apăsați ↑/↓ pentru a selecta setarea serverului proxy, apoi apăsați ⊕.**

- [No] (Nu): Nu este utilizat un server proxy.
- [Yes] (Da): Introduceți setarea pentru serverul proxy. Apăsați ←/↑/↓/→ și butoanele numerice, apoi apăsați ⊕.

Valorile setărilor de Internet apar pe ecranul televizorului.

- 5 Apăsați →.**

- 6 Apăsați ↑/↓ pentru a selecta [Save & Connect] (Salvare și conectare), apoi apăsați ⊕.**

Sistemul începe să verifice conexiunea la rețea.

- 7 Verificați dacă apare mesajul [Internet Settings is now complete.] (Setările pentru Internet sunt finalizate.), apoi apăsați ⊕.**

Configurarea a luat sfârșit. Dacă mesajul nu apare, urmați mesajele de pe ecran.

La conectarea la o rețea LAN fără fir cu modulul Wi-Fi încorporat al sistemului sau cu adaptorul LAN fără fir USB

Urmați pașii de mai jos pentru conectarea la o rețea LAN fără fir (Local Area Network).

Când ruterul fără fir este compatibil cu funcția WPS

- 1 Apăsați ↑/↓ pentru a selecta [Wireless Setup(built-in)] (Configurare fără fir (încorporat)) sau [USB Wireless Setup] (Configurare fără fir USB) în afișajul [Internet Settings] (Setări Internet), apoi apăsați ⊕.**
- 2 Apăsați ↑/↓ pentru a selecta [Wi-Fi Protected Setup (WPS)] (Configurare protejată Wi-Fi (WPS)), apoi apăsați ⊕.**

3 Activați funcția WPS a ruterului fără fir, apăsați ↑/↓ pentru a selecta [Start] (Pornire), apoi apăsați ⊕.

Pentru detalii despre activarea funcției WPS, consultați instrucțiunile de utilizare ale ruterului.

4 Verificați dacă apare mesajul [Wi-Fi Protected Setup was successful.] (Configurarea protejată a Wi-Fi a reușit.), apoi apăsați →.

Configurarea conectivității LAN fără fir și a adresei IP este finalizată.

Apoi, introduceți setarea pentru serverul proxy. Urmați Pașii de la 4 la 7 de la „Configurare manuală” din „La conectarea la o rețea LAN cu un cablu LAN” de mai sus.

Când ruterul fără fir nu este compatibil cu funcția WPS

1 Apăsați ↑/↓ pentru a selecta [Wireless Setup (built-in)] (Configurare fără fir (încorporat)) sau [USB Wireless Setup] (Configurare fără fir USB) în afișajul [Internet Settings] (Setări Internet), apoi apăsați ⊕.

2 Apăsați ↑/↓ pentru a selecta [Scan] (Scanare), apoi apăsați ⊕.

Sistemul caută rețele LAN fără fir disponibile, apoi apare lista de rețele LAN fără fir.

3 Apăsați ↑/↓ pentru a selecta numele rețelei LAN fără fir, apoi apăsați ⊕.

■ Când rețeaua LAN fără fir selectată este nesecurizată

Configurarea conectivității LAN fără fir este finalizată. În continuare, introduceți setările adresei IP, urmând Pașii de la „Configurare automată” sau „Configurare manuală” din „La conectarea la o rețea LAN cu un cablu LAN” de mai sus.

■ Când rețeaua LAN fără fir selectată este securizată

Apare afișajul pentru introducerea unei chei WEP sau WPA. Treceți la Pasul 5.

■ Pentru a specifica numele rețelei LAN fără fir

Selectați [Manual Entry] (Introducere manuală).

Apare afișajul de introducere. Introduceți numele rețelei LAN fără fir, urmând mesajele de pe ecran, apoi apăsați →.

4 Apăsați ↑/↓ pentru a selecta modul de securitate, apoi apăsați ⊕.

- [None] (Niciunul): Selectați această opțiune dacă rețeaua LAN fără fir este nesecurizată. Configurarea conectivității LAN fără fir este finalizată. În continuare, introduceți setările adresei IP, urmând Pașii de la „Configurare automată” sau „Configurare manuală” din „La conectarea la o rețea LAN cu un cablu LAN” de mai sus.
- [WEP]: Rețeaua LAN fără fir este protejată cu o cheie WEP.
- [WPA/WPA2-PSK]: Rețeaua LAN fără fir este protejată cu o cheie WPA-PSK sau WPA2-PSK.
- [WPA2-PSK]: Rețeaua LAN fără fir este protejată cu o cheie WPA2-PSK.

5 Introduceți cheia WEP/cheia WPA, urmând mesajele de pe ecran, apoi apăsați →.

Configurarea conectivității LAN fără fir este finalizată. În continuare, introduceți setările adresei IP, urmând Pașii de la „Configurare automată” sau „Configurare manuală” din „La conectarea la o rețea LAN cu un cablu LAN” de mai sus.

Despre securitatea LAN fără fir

Din moment ce comunicarea prin intermediul funcției LAN fără fir are loc prin undă radio, semnalul fără fir poate fi susceptibil la interceptare. Pentru a proteja comunicarea fără fir, acest sistem acceptă diverse funcții de securitate. Asigurați-vă că ați configurat corect setările de securitate, în conformitate cu mediul dumneavoastră de rețea.

Fără securitate

Deși puteți efectua setările cu ușurință, oricine poate să intercepteze comunicarea fără fir sau să intre în rețeaua dumneavoastră fără fir, chiar și fără ajutorul vreunui instrument sofisticat.

Rețineți că există riscul accesului neautorizat sau al interceptării de date.

WEP

WEP aplică măsuri de securitate comunicațiilor pentru a împiedica persoanele din exterior să intercepteze comunicațiile sau să intre în rețeaua dumneavoastră fără fir. WEP este o tehnologie de securitate moștenită, care permite conectarea unui dispozitiv mai vechi, care nu acceptă TKIP/AES.

WPA-PSK (TKIP), WPA2-PSK (TKIP)

TKIP este o tehnologie de securitate dezvoltată ca răspuns la deficiențele WEP. TKIP asigură un nivel de securitate superior față de WEP.

WPA-PSK (AES), WPA2-PSK (AES)

AES este o tehnologie de securitate care utilizează o metodă de securitate avansată, diferită de WEP și TKIP.

AES asigură un nivel de securitate superior față de WEP sau TKIP.

Utilizarea afișajului Setup (Configurare)

Puteți face diverse ajustări unor elemente, precum imaginea și sunetul.
 Selectați  (Setup) (Configurare) în meniul de pornire, atunci când trebuie să modificați setările sistemului.
 Setările implicite sunt subliniate.

Notă

- Setările de redare memorate pe disc au prioritate față de setările Configurare afișaj și este posibil ca nu toate funcțiile descrise să fie disponibile.

1 Apăsați HOME.

Pe ecranul televizorului apare meniul de pornire.

2 Apăsați pentru a selecta [Setup] (Configurare).

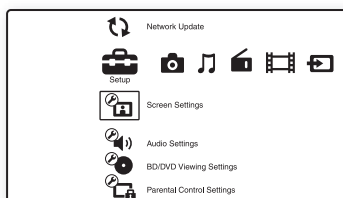



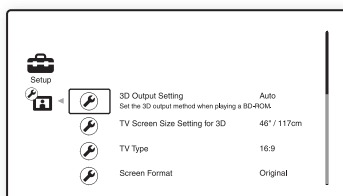

3 Apăsați pentru a selecta pictograma categoriei de modificat, apoi apăsați .

Exemplu: [Screen Settings] (Setări ecran)



Puteți configura următoarele opțiuni.

Pictogramă	Explicație
	[Remote Controller Setting Guide] (Ghid setări telecomandă) (pagina 61) Efectuează setările telecomenzii pentru a comanda televizorul și alte componente.
	[Network Update] (Actualizare rețea) (pagina 61) Actualizează software-ul sistemului.
	[Screen Settings] (Setări ecran) (pagina 61) Efectuează setările ecranului în funcție de tipul mufelor de conectare.
	[Audio Settings] (Setări audio) (pagina 63) Efectuează setările audio în funcție de tipul mufelor de conectare.
	[BD/DVD Viewing Settings] (Setări vizualizare BD/DVD) (pagina 64) Efectuează setări detaliate pentru redarea BD/DVD.
	[Parental Control Settings] (Setări control parental) (pagina 64) Efectuează setări detaliate pentru funcția de Control parental.
	[Music Settings] (Setări muzică) (pagina 65) Efectuează setări detaliate pentru redarea Super Audio CD.
	[System Settings] (Setări sistem) (pagina 65) Efectuează setările legate de sistem.
	[Network Settings] (Setări rețea) (pagina 66) Efectuează setări detaliate pentru Internet și rețea.
	[Easy Setup] (Configurare simplă) (pagina 67) Execută din nou Easy Setup (Configurare simplă) pentru a efectua setările de bază.
	[Resetting] (Reinițializare) (pagina 67) Reinițializează sistemul la setările din fabrică.

? [Remote Controller Setting Guide] (Ghid setări telecomandă)

■ [Preset Mode] (Mod presetare)

Puteți schimba codul presetat al telecomenzii pentru controlarea unor componente ce nu poartă marca Sony. Pentru detalii, consultați „Modificarea codului presetat al telecomenzii (mod Presetat)” (pagina 52).

↻ [Network Update] (Actualizare rețea)

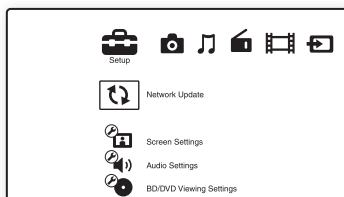

Puteți actualiza și îmbunătăți funcțiile sistemului.

Pentru informații despre funcțiile de actualizare, consultați următorul site Web:

Pentru clienții din Europa:
<http://support.sony-europe.com>

Pentru clienții din Taiwan:
<http://www.sony-asia.com/support/tw>

Pentru clienții din alte țări/regiuni:
<http://www.sony-asia.com/support>

În timpul unei actualizări de software, pe afișajul panoului frontal apare „UPDATING”. După finalizarea actualizării, unitatea principală se oprește automat. Așteptați finalizarea actualizării software-ului; nu porniți și nu opriți unitatea principală și nu utilizați unitatea principală sau televizorul.

🔧 [Screen Settings] (Setări ecran)

■ [3D Output Setting] (Setare ieșire 3D)

[Auto] (Automat): În mod normal, faceți această selecție.

[Off] (Dezactivat): Selectați această opțiune pentru a afișa toate materialele în format 2D.

Notă

- Semnalul video 3D de la mufa HDMI (IN 1) sau HDMI (IN 2) este scos indiferent de această setare.

■ [TV Screen Size Setting for 3D] (Setare dimensiune ecran TV pentru 3D)

Setează dimensiunea ecranului televizorului compatibil 3D.

Notă

- Setarea nu se aplică semnalului video 3D de la mufa HDMI (IN 1) sau HDMI (IN 2).

■ [TV Type] (Tip televizor)

[16:9]: Selectați această opțiune atunci când conectați un televizor cu ecran lat sau un televizor cu funcție mod de ecran lat.

[4:3]: Selectați această opțiune atunci când conectați un televizor cu ecran 4:3 fără funcție mod de ecran lat.

■ [Screen Format] (Format ecran)

[Original]: Selectați această opțiune atunci când conectați un televizor cu funcție mod de ecran lat. Afișează o imagine de ecran 4:3 în raport de aspect 16:9, chiar și pe un televizor cu ecran lat. [Fixed Aspect Ratio] (Raport de aspect fix): Modifică dimensiunea imaginii, pentru a se potrivi la dimensiunea ecranului cu raportul de aspect al imaginii originale.

■ [DVD Aspect Ratio] (Raport de aspect DVD)

[Letter Box] (Panoramic): Afișează o imagine lată cu benzi negre în partea de sus și de jos.



[Pan & Scan] (Trunchiat): Afișează o imagine cu înălțime completă, pe întregul ecran, cu părțile laterale eliminate.



■ [Cinema Conversion Mode] (Mod conversie cinematograf)

[Auto] (Automat): În mod normal, faceți această selecție. Unitatea detectează automat dacă materialul este bazat pe video sau pe film și comută la metoda de conversie corespunzătoare.

[Video]: Metoda de conversie adecvată materialelor bazate pe video va fi selectată întotdeauna, indiferent de material.

■ [Output Video Format] (Format video de ieșire)

[HDMI]: În mod normal, selectați [Auto] (Automat). Selectați [Original Resolution] (Rezoluție originală) pentru a scoate rezoluția înregistrată pe disc. (Dacă rezoluția este mai mică decât rezoluția SD, aceasta este scalată la rezoluție SD.)

[Component Video] (Video componentă) (modele care nu sunt pentru Europa/Arabia Saudită): Selectați rezoluția corespunzătoare televizorului dumneavoastră.

[Video]: Setează automat cea mai scăzută rezoluție.

Notă

- Dacă nu apare nicio imagine la setarea rezoluției [HDMI] sau [Component Video] (Video componentă), încercați o altă setare pentru rezoluție. (Doar pentru modele care nu sunt pentru Europa/Arabia Saudită.)

- Când conexiunea se face prin mufa COMPONENT VIDEO OUT și este selectat [Component Video] (Video componentă), redarea BD-ROM de conținut protejat este acceptată doar la o rezoluție de ieșire de 480i/576i (paginile 22, 29). (Doar pentru modele care nu sunt pentru Europa/Arabia Saudită.)

■ [BD/DVD-ROM 1080/24p Output] (Ieșire BD/DVD-ROM 1080/24p)

[Auto] (Automat): Scoate semnale video de 1920 × 1080p/24 Hz doar când se conectează un televizor compatibil 1080/24p, utilizând mufa HDMI (OUT).

[Off] (Dezactivat): Selectați această opțiune când televizorul nu este compatibil cu semnale video 1080/24p.

■ [YCbCr/RGB (HDMI)]

[Auto] (Automat): Detectează automat tipul dispozitivului extern și comută la setarea de culoare potrivită.

[YCbCr (4:2:2)]: Scoate semnale video YCbCr 4:2:2.

[YCbCr (4:4:4)]: Scoate semnale video YCbCr 4:4:4.

[RGB]: Selectați această opțiune atunci când efectuați conexiunea la un dispozitiv cu mufă DVI compatibilă HDCP.

■ [HDMI Deep Colour Output] (Ieșire culori adânci HDMI)

[Auto] (Automat): În mod normal, faceți această selecție.

[16bit] (16 biți), [12bit] (12 biți), [10bit] (10 biți): Scoate semnale video pe 16 biți/12 biți/10 biți, atunci când televizorul conectat este compatibil cu Deep Colour.

[Off] (Dezactivat): Selectați această opțiune când imaginea este instabilă sau culorile nu sunt naturale.

■ [Pause Mode] (Mod pauză) (doar BD/DVD VIDEO/DVD-R/DVD-RW)

[Auto] (Automat): Imaginea, inclusiv subiecți care se mișcă dinamic, este scoasă fără tremurat. În mod normal, selectați această poziție.

[Frame] (Cadru): Imaginea, inclusiv subiecți care nu se mișcă dinamic, este scoasă la înaltă rezoluție.



[Audio Settings] (Setări audio)

■ [BD Audio MIX Setting] (Setări MIX audio BD)

[On] (Activat): Scoate semnalul audio obținut prin mixarea semnalului audio interactiv și a semnalului audio secundar în semnalul audio principal.

[Off] (Dezactivat): Scoate doar semnalul audio principal.

■ [Audio DRC]

(Comprimare interval dinamic audio)

Puteți să comprimați intervalul dinamic al pistei audio.

[Auto] (Automat): Execută redarea în intervalul dinamic specificat de disc (doar BD-ROM).

[On] (Activat): Sistemul reproduce pista audio cu tipul de interval dinamic avut în vedere de inginerul de înregistrare.

[Off] (Dezactivat): Fără compresie a intervalului dinamic.

■ [Attenuate - AUDIO] (Atenuare - AUDIO)

Atunci când ascultați la o componentă conectată la mufele AUDIO (AUDIO IN L/R) pot apărea distorsiuni. Puteți preveni distorsiunile reducând nivelul intrării de pe unitate.

[On] (Activat): Atenuază nivelul intrării.

Nivelul ieșirii este modificat.

[Off] (Dezactivat): Nivel normal al intrării.

■ [Audio Output] (Ieșire audio)

Puteți selecta metoda de ieșire unde este scos semnalul audio.

[Speaker] (Difuzor): Scoate sunet multi-canal doar prin difuzoarele sistemului.

[Speaker + HDMI] (Difuzor + HDMI): Scoate sunet multi-canal prin difuzoarele sistemului și semnal PCM linear pe 2 canale prin mufa HDMI (OUT).

[HDMI]: Scoate sunet doar prin mufa HDMI (OUT). Formatul sunetului depinde de componenta conectată.

Notă

- Dacă [Control for HDMI] (Comandă HDMI) este setat la [On] (Activat) (pagina 65), [Audio Output] (Ieșire audio) este setat la [Speaker + HDMI] (Difuzor + HDMI) (Difuzor + HDMI) automat și această setare nu poate fi modificată.
- Semnalele audio nu sunt scoase prin mufa HDMI (OUT) dacă [Audio Output] (Ieșire audio) este setat la [Speaker + HDMI] (Difuzor + HDMI) și [HDMI1 Audio Input Mode] (Mod intrare audio HDMI1) (pagina 65) este setat la [TV]. (Doar pentru modelele din Europa.)
- Dacă [Audio Output] (Ieșire audio) este setat la [HDMI], formatul semnalului de ieșire pentru funcția „TV” și „SAT/CABLE” este PCM linear pe 2 canale.

■ [Sound Effect] (Efect sunet)

Puteți activa/dezactiva efectele de sunet ale sistemului (SOUND MODE) și [Surround Setting] (Setare surround).

[On] (Activat): Activează toate efectele de sunet ale sistemului. Limita superioară a frecvenței de eșantionare este setată la 48 kHz.

[Off] (Dezactivat): Efectele de sunet sunt dezactivate. Selectați această opțiune dacă nu doriți să setați limita superioară a frecvenței de eșantionare.

■ [Surround Setting] (Setare surround)

Puteți selecta setarea surround. Pentru detalii, consultați „Pasul 7: Ascultarea de sunet surround” (pagina 31)

■ [Speaker Settings] (Setări difuzor)

Pentru a obține cel mai bun sunet surround, setați difuzoarele. Pentru detalii, consultați „Configurarea difuzoarelor” (pagina 49).

■ [Auto Calibration] (Calibrare automată)

Puteți calibra automat setările corespunzătoare. Pentru detalii, consultați „Calibrarea automată a setărilor corespunzătoare ale sistemului” (pagina 48).

[BD/DVD Viewing Settings] (Setări vizualizare BD/DVD)

Puteți efectua setări detaliate pentru redarea BD/DVD.

■ [BD/DVD Menu] (Meniu BD/DVD)

Puteți selecta limba implicită a meniului pentru suporturi BD-ROM sau DVD VIDEO.

Dacă selectați [Select Language Code] (Selectare cod limbă), apare afișajul pentru introducerea codului de limbă. Introduceți codul pentru limba dumneavoastră, consultând „Lista codurilor de limbă” (pagina 81).

■ [Audio]

Puteți selecta limba implicită a pistei pentru suporturi BD-ROM sau DVD VIDEO.

Dacă selectați [Original], este selectată limba care are prioritate pe disc.

Dacă selectați [Select Language Code] (Selectare cod limbă), apare afișajul pentru introducerea codului de limbă. Introduceți codul pentru limba dumneavoastră, consultând „Lista codurilor de limbă” (pagina 81).

■ [Subtitle] (Subtitrări)

Puteți selecta limba implicită a subtitrărilor pentru suporturi BD-ROM sau DVD VIDEO.

Dacă selectați [Select Language Code] (Selectare cod limbă), apare afișajul pentru introducerea codului de limbă. Introduceți codul pentru limba dumneavoastră, consultând „Lista codurilor de limbă” (pagina 81).

■ [BD Hybrid Disc Playback Layer] (Strat redare disc hibrid BD)

[BD]: Redă stratul BD.

[DVD/CD]: Redă stratul DVD sau CD.

■ [BD Internet Connection] (Conexiune Internet BD)

[Allow] (Se permite): În mod normal, faceți această selecție.

[Do not allow] (Nu se permite): Interzice conectarea la Internet.

[Parental Control Settings] (Setări control parental)

■ [Password] (Parolă)

Setați sau modificați parola pentru funcția de Control parental. O parolă vă permite să setați o restricție pentru redarea de suporturi BD-ROM, DVD VIDEO sau de materiale video de pe Internet. Dacă este necesar, puteți diferenția nivelurile de restricție pentru suporturi BD-ROM și DVD VIDEO.

■ [Parental Control Area Code] (Cod de zonă control parental)

Redarea unor suporturi BD-ROM sau DVD VIDEO poate fi limitată în funcție de zona geografică. Anumite scene pot fi blocate sau înlocuite cu scene diferite. Urmați instrucțiunile de pe ecran și introduceți parola formată din patru cifre.

■ [BD Parental Control] (Control parental BD)

Redarea unor suporturi BD-ROM poate fi limitată în funcție de vârsta utilizatorilor. Anumite scene pot fi blocate sau înlocuite cu scene diferite. Urmați instrucțiunile de pe ecran și introduceți parola formată din patru cifre.

■ [DVD Parental Control] (Control parental DVD)

Redarea unor suporturi DVD VIDEO poate fi limitată în funcție de un nivel prestabilit, precum vârsta utilizatorilor. Anumite scene pot fi blocate sau înlocuite cu scene diferite. Urmați instrucțiunile de pe ecran și introduceți parola formată din patru cifre.

■ [Internet Video Parental Control] (Control parental video de pe Internet)

Redarea unor materiale video de pe Internet poate fi limitată în funcție de vârsta utilizatorilor. Anumite scene pot fi blocate sau înlocuite cu scene diferite. Urmați instrucțiunile de pe ecran și introduceți parola formată din patru cifre.

■ [Internet Video Unrated] (Video de pe Internet neclasificat)

[Allow] (Se permite): Se permite redarea de materiale video de pe Internet neclasificate.
[Block] (Se blochează): Se blochează redarea de materiale video de pe Internet neclasificate.

[Music Settings] (Setări muzică)

Puteți efectua setări detaliate pentru redarea Super Audio CD.

■ [Super Audio CD Playback Layer] (Strat redare Super Audio CD)

[Super Audio CD]: Redă stratul Super Audio CD.
[CD]: Redă stratul CD.

■ [Super Audio CD Playback Channels] (Canale redare Super Audio CD)

[DSD 2ch] (DSD 2 canale): Redă zona pe 2 canale.
[DSD Multi]: Redă zona pe mai multe canale.

[System Settings] (Setări sistem)

Puteți efectua setările legate de sistem.

■ [OSD] (Afișaj pe ecran)

Puteți modifica limba pentru afișajele pe ecran ale sistemului.

■ [Wireless Sound Connection] (Conexiune sunet fără fir)

Puteți efectua setări suplimentare pentru sistemul fără fir. Pentru detalii, consultați „Setări suplimentare pentru sistemul fără fir” (pagina 54).
De asemenea, puteți verifica starea transmisiei fără fir. Dacă transmisia fără fir este activată, [OK] apare la dreapta [Status] (Stare).

■ [Illumination/Display] (Iluminare/Afișaj)

Puteți selecta starea butoanelor cu atingere ușoară (pagina 10) și a afișajului panoului frontal (pagina 11).

[Standard/On] (Standard/Activat): Butoanele cu atingere ușoară și afișajul panoului frontal rămân iluminate.

[Simple/Off] (Simplu/Dezactivat): Butoanele cu atingere ușoară și afișajul panoului frontal se sting în momentul în care sistemul nu este utilizat.

■ [HDMI Settings] (Setări HDMI)

[Control for HDMI] (Comandă HDMI)
[On] (Activat): Activat. Puteți comanda reciproc componente conectate cu un cablu HDMI.

[Off] (Dezactivat): Dezactivat.

[Audio Return Channel] (Canal de retur audio)
Această funcție este disponibilă atunci când conectați sistemul și un televizor compatibil cu funcția Audio Return Channel.

[Auto] (Automat): Sistemul poate recepționa automat semnalul audio digital al televizorului prin intermediul unui cablu HDMI.

[Off] (Dezactivat): Dezactivat.

Notă

- Această funcție este disponibilă doar atunci când [Control for HDMI] (Comandă HDMI) este setată la [On] (Activat).

[HDMI1 Audio Input Mode] (Mod intrare audio HDMI1) (doar pentru modelele din Europa)

Puteți selecta intrarea audio a componentei care este conectată la mufa HDMI (IN 1).

[HDMI1]: Sunetul componentei care este conectată la mufa HDMI (IN 1) este primit de la mufa HDMI (IN 1).

[TV]: Sunetul componentei care este conectată la mufa HDMI (IN 1) este primit de la mufa TV (DIGITAL IN OPTICAL).

■ [Quick Start Mode] (Mod Pornire rapidă)

[On] (Activat): Scurtează timpul de pornire din modul standby. Puteți comanda sistemul mai rapid după ce îl porniți.

[Off] (Dezactivat): Setarea implicită.

■ [Auto Standby] (Standby automat)

[On] (Activat): Activează funcția [Auto Standby] (Standby automat). Dacă nu interacționați cu sistemul circa 30 minute, sistemul intră automat în modul standby. [Off] (Dezactivat): Dezactivează funcția.

■ [Auto Display] (Afișaj automat)

[On] (Activat): Afișează automat informații pe ecran, atunci când se modifică titlurile de vizualizare, modurile de imagine, semnalele audio etc.

[Off] (Dezactivat): Afișează informații doar când apăsați pe DISPLAY.

■ [Screen Saver] (Economizor ecran)

[On] (Activat): Activează funcția de economizor ecran.

[Off] (Dezactivat): Dezactivat.

■ [Software Update Notification] (Notificare actualizare software)

[On] (Activat): Setează sistemul să vă informeze cu privire la o nouă versiune a software-ului (pagina 61).

[Off] (Dezactivat): Dezactivat.

■ [Gracenote Settings] (Setări Gracenote)

[Auto] (Automat): Descarcă automat informații despre disc în momentul în care opriți redarea discului. Pentru descărcare, sistemul trebuie să fie conectat la rețea.

[Manual]: Descarcă informații despre disc dacă este selectat [Video Search] (Căutare video) sau [Music Search] (Căutare muzică).

■ [System Information] (Informații sistem)

Puteți afișa informațiile despre versiunea software-ului și adresa MAC ale sistemului.

[Network Settings] (Setări rețea)

Puteți efectua setări detaliate pentru Internet și rețea.

■ [Internet Settings] (Setări Internet)

Conectați mai întâi sistemul la rețea. Pentru detalii, consultați „Pasul 3: Conectarea la rețea” (pagina 27).

■ [Network Connection Diagnostics] (Diagnosticare conexiune rețea)

Puteți executa diagnosticarea rețelei pentru a verifica dacă conexiunea la rețea a fost realizată corespunzător.

■ [Connection Server Settings] (Setări server conexiune)

Stabilește dacă să fie afișat serverul DLNA conectat sau nu.

■ [Renderer Set-up] (Configurare dispozitiv de redare)

[Automatic Access Permission] (Permiuniune acces automat): Stabilește dacă se acordă acces automat de la noul controler DLNA detectat. [Smart Select] (Selectare inteligentă): Permite unui controler Sony DLNA să găsească sistemul sub formă de componentă țintă pe care să o comande, utilizând raze infraroșii. Puteți activa sau dezactiva această funcție. [Renderer Name] (Nume dispozitiv de redare): Afișează numele sistemului atunci când este listat pe alte dispozitive DLNA din rețea.

■ [Renderer Access Control] (Control acces dispozitiv de redare)

Stabilește dacă sunt acceptate comenzi de la controlerul DLNA sau nu.

■ [Party Auto Start] (Pornire automată petrecere)

[On] (Activat): Porniște o PARTY sau se alătură unei PARTY existente, la cererea unui dispozitiv din rețea compatibil cu funcția PARTY STREAMING. [Off] (Dezactivat): Dezactivat.

■ **[Media Remote Device Registration]**
(Înregistrare dispozitiv Media Remote)

Înregistrează dispozitivul „Media remote”.

■ **[Registered Media Remote Devices]**
(Dispozitive Media Remote înregistrate)

Afișează o listă cu dispozitivele dumneavoastră „Media remote” înregistrate.

 **[Easy Setup]**
1·2·3
(Configurare simplă)

Execută din nou Easy Setup (Configurare simplă) pentru a efectua setările de bază. Uurmați instrucțiunile de pe ecran.

 **[Resetting]**
(Reinițializare)

■ **[Reset to Factory Default Settings]**
(Reinițializare la setările implicite din fabrică)

Puteți reinițializa setările sistemului la valorile implicite din fabrică, selectând grupul de setări. Toate setările din grup vor fi reinițializate.

■ **[Initialize Personal Information]**
(Inițializare informații personale)

Puteți șterge informațiile personale stocate în sistem.

Măsuri de precauție

Cu privire la siguranță

- Pentru evita incendiile și pericolele de electrocutare, nu plasați pe sistem obiecte pline cu lichide, precum vasele și nu plasați sistemul lângă apă, cum ar fi în apropierea unei căzi sau a unei cabine de duș. Dacă în carcasă cad obiecte solide sau lichide, deconectați sistemul de la priză și dispuneți verificarea lui de către personal calificat, înainte de a îl utiliza din nou.
- Nu atingeți cablul de alimentare CA (de la rețea) cu mâinile ude. Acest lucru poate provoca electrocutarea.

Cu privire la sursele de alimentare

- Dacă nu intenționați să utilizați unitatea pentru o perioadă de timp mai îndelungată, deconectați-o de la priză de perete (de la rețea). Pentru a deconecta cablul, trageți de ștecăr, niciodată de cablu.

Cu privire la amplasare

- Amplasați sistemul într-un loc cu ventilație adecvată, pentru a preveni încălzirea sistemului.
- La volum ridicat, pe perioade lungi de timp, carcasa devine fierbinte la atingere. Aceasta nu reprezintă o defecțiune. În orice caz, trebuie evitată atingerea carcasei. Nu amplasați sistemul într-un spațiu închis, unde ventilația este slabă, deoarece acest lucru poate duce la supraîncălzire.
- Nu blocați fantele de ventilație prin amplasarea de obiecte pe sistem. Sistemul este dotat cu un amplificator de mare putere. Dacă fantele de ventilație sunt blocate, sistemul se poate supraîncălzi și se poate defecta.
- Nu așezați sistemul pe suprafețe (pături, carpete etc.) sau în apropierea unor materiale (perdele, draperii) care pot bloca fantele de ventilație.
- Nu instalați sistemul într-un spațiu închis, cum ar fi o bibliotecă sau un corp de mobilier similar.
- Nu instalați sistemul în apropierea unor surse de căldură, precum radiatoare sau suflante de aer și nici în locuri expuse direct la lumina soarelui, la praf excesiv, la vibrații mecanice sau la șocuri.
- Nu așezați sistemul în poziție înclinată. Acesta este prevăzut pentru a funcționa exclusiv în poziție orizontală.
- Nu păstrați sistemul și discurile în apropierea componentelor cu magneți puternici, precum cuptoarele cu microunde sau boxe de dimensiuni mari.

- Nu puneți obiecte grele pe sistem.
- Nu puneți obiecte din metal în fața panoului frontal. Acestea ar putea limita recepționarea undelor radio.
- Nu puneți sistemul într-un loc în care sunt utilizate echipamente medicale. Acesta ar putea provoca defectarea echipamentelor medicale.
- Dacă utilizați un stimulator cardiac sau un alt dispozitiv medical, consultați medicul sau producătorul dispozitivului medical înainte de a utiliza funcția LAN fără fir.

Cu privire la funcționare

- Dacă sistemul este adus direct dintr-un loc cu temperatură scăzută în altul cu temperatură ridicată, sau dacă este amplasat într-o cameră cu umezeală ridicată, este posibil să se formeze condens pe lentilele din interiorul unității. În acest caz, este posibil ca sistemul să nu funcționeze corect. Scoateți discul și lăsați sistemul pornit timp de aproximativ o jumătate de oră, până ce se evaporază umezeala.
- Scoateți orice disc din sistem înainte să-l mutați. Dacă nu faceți acest lucru, discul se poate deteriora.
- Dacă în carcasă cad obiecte, deconectați unitatea de la priză și dispuneți verificarea acesteia de către personal calificat, înainte de a o utiliza din nou.

Cu privire la reglarea volumului

- Nu creșteți volumul atunci când ascultați un fragment cu date de intrare foarte slabe sau fără semnale audio. În caz contrar, difuzoarele se pot deteriora la redarea bruscă a unui vârf de semnal.

Cu privire la curățare

- Curățați carcasa, panoul și butoanele de comandă cu o cârpă moale, umezită ușor cu o soluție slabă de detergent. Nu utilizați niciun fel de burete abraziv, praf de curățat sau solvenți, cum ar fi alcoolul sau benzina. Dacă aveți întrebări sau probleme cu privire la sistem, consultați cel mai apropiat distribuitor Sony.

Cu privire la discurile de curățare, produsele de curățare pentru discuri/lentile

- Nu folosiți discuri de curățare sau produse de curățare pentru discuri/lentile (inclusiv produse lichide sau tip spray). Acestea pot duce la defecarea aparatului.

Cu privire la piesele de schimb

- În cazurile în care acest sistem este reparat, piesele reparate pot fi colectate pentru a fi refolosite sau în scopuri de reciclare.

Cu privire la culorile televizorului

- Dacă ecranul televizorului prezintă neregularități de culoare din cauza difuzoarelor, opriți televizorul, apoi porniți-l din nou după 15-30 de minute. Dacă neregularitățile de culoare persistă, amplasați difuzoarele mai departe de televizor.

NOTĂ IMPORTANTĂ

Atenție: Acest sistem este capabil să mențină o imagine video statică sau o imagine afișată pe ecranul televizorului pentru un timp nedeterminat. Dacă lăsați o imagine video statică sau o imagine simplă pe ecranul televizorului pentru o perioadă îndelungată de timp, există riscul deteriorării permanente a ecranului televizorului. Proiectoarele sunt predispușe în special la acest comportament.

Cu privire la mutarea sistemului

- Înainte de a muta sistemul asigurați-vă că nu se află niciun disc înăuntru acestuia și scoateți cablul de alimentare CA (de la rețea) din priza de perete.

Note cu privire la discuri

Cu privire la manipularea discurilor

- Pentru a menține curată suprafața discului, manipulați discul ținându-l de margini. Nu atingeți suprafața discului.
- Nu lipiți hârtie sau bandă adezivă pe suprafața discului.



- Nu expuneți discul la lumina directă a soarelui și nici la surse de căldură, precum suflantele de aer cald, nu îl lăsați în mașina parcată în bătaia soarelui, deoarece temperatura poate crește considerabil în interiorul mașinii.
- După utilizare, reintroduceți discul în carcasa lui.

Cu privire la curățare

- Înainte de redare, curățați discul cu o cârpă de curățat. Ștergeți discul pornind dinspre centru către margine.



- Nu folosiți pentru curățare solvenți precum benzina, diluanți, produse de curățare din comerț sau spray antistatic pentru curățarea discurilor de vinil.

Acest sistem poate reda doar discuri circulare standard. Utilizarea unor altfel de discuri decât a celor standard, cu formă circulară (de ex. în formă de cartelă, inimă sau stea) poate provoca defecțiuni.

Nu utilizați discuri pe care sunt atașate accesorii disponibile în comerț, cum ar fi o etichetă sau un inel.

Depanare



Dacă în timpul utilizării sistemului întâmpinați una dintre următoarele dificultăți, utilizați acest ghid de depanare pentru a încerca să remediați problema înainte de a apela la reparații. Dacă problema persistă, consultați cel mai apropiat distribuitor Sony.

Rețineți că, dacă personalul de service înlocuiește unele piese în timpul reparației, aceste piese pot fi reținute. În cazul unei probleme cu funcția de sunet fără fir, dispuneți verificarea întregului sistem de către un distribuitor Sony (unitate principală și amplificator surround).

Generalități

Simptom	Probleme și soluții
Alimentarea nu este pornită.	• Verificați dacă este bine conectat cablul de alimentare CA (de la rețea).
Telecomanda nu funcționează.	• Distanța dintre telecomandă și unitate este prea mare. • Bateriile din telecomandă sunt slabe.
Tava discului nu se deschide și nu puteți scoate discul nici după ce apăsați pe ▲.	• Încercați următoarele: ① Apăsați și țineți apăsat pe ► și ▲ de pe unitate mai mult de 5 secunde pentru a deschide tava discului. ② Scoateți discul. ③ Deconectați cablul de alimentare CA (de la rețea) de la priza de perete și reconectați-l după câteva minute.
Sistemul nu funcționează normal.	• Deconectați cablul de alimentare CA (de la rețea) de la priza de perete și reconectați-l după câteva minute.

Mesaje

Simptom	Probleme și soluții
Pe ecranul televizorului apare [A new software version is available. Please go to the „Setup” section of the menu and select „Network Update” to perform the update.] (Este disponibilă o nouă versiune a software-ului. Accesați secțiunea „Setup” (Configurare) a meniului și selectați „Network Update” (Actualizare rețea) pentru a efectua actualizarea).	• Consultați [Network Update] (Actualizare rețea) (pagina 61) pentru a actualiza sistemul cu o nouă versiune de software.
„PROTECTOR” și „PUSH PWR” apar alternativ pe afișajul panoului frontal.	Apăsați  pentru a opri sistemul și verificați următoarele după ce dispare „STANDBY”. • Cablurile + și – ale difuzoarelor sunt scurtcircuitate? • Utilizați doar difuzoarele specificate? • Sunt blocate orificiile de ventilație ale sistemului? • După ce verificați cele de mai sus și rezolvați problemele, porniți sistemul. Dacă nu poate fi detectată cauza problemei nici după ce verificați toate elementele de mai sus, consultați cel mai apropiat distribuitor Sony.
Pe afișajul panoului frontal apare „LOCKED”.	• Dezactivați funcția de blocare pentru copii (pagina 50).
Pe afișajul panoului frontal apare „DEMO LOCK”.	• Contactați cel mai apropiat distribuitor Sony sau atelierul de service Sony autorizat local.
Pe afișajul panoului frontal apare „Exxxx”.	• Contactați cel mai apropiat distribuitor Sony sau atelier de service Sony autorizat local și comunicați codul erorii.
 apare fără niciun mesaj pe întregul ecran al televizorului.	• Contactați cel mai apropiat distribuitor Sony sau atelierul de service Sony autorizat local.

Imagine

Simptom	Probleme și soluții
Nu se vede imaginea.	<ul style="list-style-type: none">• Verificați metoda de ieșire a sistemului (pagina 22).
Nu se vede imaginea când realizați o conexiune prin cablu HDMI.	<ul style="list-style-type: none">• Unitatea este conectată la un dispozitiv de intrare care nu este compatibil cu HDCP (High-bandwidth Digital Content Protection) (nu se aprinde „HDMI” pe panoul frontal) (pagina 22).
Imaginile 3D de la mufa HDMI (IN 1) sau HDMI (IN 2) nu apar pe ecranul televizorului.	<ul style="list-style-type: none">• În funcție de televizor sau de componenta video, este posibil ca imaginile 3D să nu apară.
Nu apare nicio imagine sau rezoluția ieșirii este scăzută atunci când efectuați o conexiune prin cablu video cu o componentă. (Doar pentru modele care nu sunt pentru Europa/Arabia Saudită.)	<ul style="list-style-type: none">• Când redați un suport BD-ROM, este posibil ca imaginea la rezoluție mare să nu fie scoasă din cauza limitărilor de protecție la copiere. Vă recomandăm să efectuați o conexiune HDMI (pagina 22).
Nu apare nicio imagine când rezoluția ieșirii video selectată la [Output Video Format] (Format video ieșire) este incorectă.	<ul style="list-style-type: none">• Apăsăți și țineți apăsat pe  și VOL – pe unitate mai mult de 5 secunde pentru a reinițializa rezoluția ieșirii video la cea mai mică rezoluție.
Zona întunecată a imaginii este prea întunecată/zona luminoasă este prea luminoasă sau nenaturală.	<ul style="list-style-type: none">• Setăți [Picture Quality Mode] (Mod calitate imagine) la [Standard] (implicit) (pagina 41).
Imaginea nu este scoasă corect.	<ul style="list-style-type: none">• Verificați setările [Output Video Format] (Format video ieșire) din [Screen Settings] (Setări ecran) (pagina 62).• Dacă sunt scoase simultan semnale analogic și digital, setați [BD/DVD-ROM 1080/24p Output] (Ieșire BD/DVD-ROM 1080/24p) din [Screen Settings] (Setări ecran) la [Off] (Dezactivat) (pagina 62).• Pentru suporturi BD-ROM, verificați setările [BD/DVD-ROM 1080/24p Output] (Ieșire BD/DVD-ROM 1080/24p) din [Screen Settings] (Setări ecran) (pagina 62).
Imaginea prezintă zgomot.	<ul style="list-style-type: none">• Curățați discul.• Dacă imaginea care iese din sistem trece prin VCR pentru a ajunge pe televizor, semnalul de protecție la copiere aplicat unor programe BD/DVD poate afecta calitatea imaginii. Dacă experimentați în continuare probleme, chiar și atunci când conectați unitatea direct la televizor, încercați să conectați unitatea la alte mufe de intrare.
O imagine nu este afișată pe întregul ecran al televizorului.	<ul style="list-style-type: none">• Verificați setarea [TV Type] (Tip televizor) din [Screen Settings] (Setări ecran) (pagina 61).• Raportul de aspect de pe dis este fix.
Pe ecranul televizorului apar neregularități de culoare.	<ul style="list-style-type: none">• Dacă difuzoarele sunt utilizate cu un televizor sau proiector pe bază de CRT, instalați difuzoarele la cel puțin 0,3 metri de televizor.• În cazul în care neregularitățile de culoare persistă, opriți televizorul, apoi porniți-l din nou după 15-30 de minute.• Asigurați-vă că niciun obiect magnetic (încuietore magnetică pe suportul televizorului, dispozitiv medical, jucărie etc.) nu se află lângă difuzoare.
Nu se vede imaginea după redarea unui fișier video/foto de pe iPod/iPhone.	<ul style="list-style-type: none">• Selectați intrarea de pe televizor pentru acest sistem.

Sunet

Simptom	Probleme și soluții
Nu se aude sunetul.	<ul style="list-style-type: none">• Este posibil să nu fie conectat bine cablul.• Verificați setările difuzoarelor (pagina 49).
Sunetul Super Audio CD al unei componente care este conectată la mufa HDMI (IN 1) sau HDMI (IN 2) nu este scos.	<ul style="list-style-type: none">• HDMI (IN 1) și HDMI (IN 2) nu acceptă un format audio care conține protecție la copiere. Conectați ieșirea audio analogică a componentei la mufele AUDIO (AUDIO IN L/R) ale unității.
Nu se aude sunetul de la televizor prin mufa HDMI (OUT) atunci când este utilizată funcția Audio Return Channel.	<ul style="list-style-type: none">• Setări [Control for HDMI] (Comandă HDMI) din [System Settings] (Setări sistem) la [On] (Activat) (pagina 65). De asemenea, setări [Audio Return Channel] (Canal de retur audio) din [System Settings] (Setări sistem) la [Auto] (Automat) (pagina 65).• Asigurați-vă că televizorul este compatibil cu funcția Audio Return Channel.• Asigurați-vă că un cablu HDMI este conectat la o mufă a televizorului compatibil cu funcția Audio Return Channel.
Sistemul nu scoate sunet corect atunci când este conectat la un set-top box.	<ul style="list-style-type: none">• Setări [Audio Return Channel] (Canal de retur audio) din [HDMI Settings] (Setări HDMI) la [Off] (Dezactivat) (pagina 65).
Se aude un bâzâit sau un zgomot puternic.	<ul style="list-style-type: none">• Îndepărtați televizorul de componentele audio.• Curățați discul.
Sunetul își pierde efectul stereo când redați un CD.	<ul style="list-style-type: none">• Selectați sunetul stereo apăsând pe  (pagina 43).
Sunetul se aude doar din difuzorul central.	<ul style="list-style-type: none">• În funcție de disc, este posibil ca sunetul să se audă doar din difuzorul central.
Nu se aude sunet din difuzoarele surround sau sunetul are un nivel foarte redus.	<ul style="list-style-type: none">• Verificați conexiunile și setările difuzoarelor (paginile 20, 49).• Modificați setarea surround (pagina 31).• În funcție de sursă, efectul difuzoarelor surround poate fi mai puțin perceptibil.• Este redată o sursă pe 2 canale.
Sunetul de la o componentă conectată este distorsionat.	<ul style="list-style-type: none">• Reduceți nivelul intrării componentei conectate cu ajutorul setării [Attenuate - AUDIO] (Atenuare - AUDIO) (pagina 63).

Sunet fără fir

Simptom	Probleme și soluții
Transmisia fără fir nu este activată sau nu se aude sunet din difuzoarele surround.	<p>Verificați starea indicatorului LINK/STANDBY de pe amplificatorul surround.</p> <ul style="list-style-type: none"> • Se stinge. <ul style="list-style-type: none"> – Verificați dacă este bine conectat cablul de alimentare CA (de la rețea) al amplificatorului surround. – Porniți amplificatorul surround, apăsând pe I/⏻ de pe amplificatorul surround. • Clipește rapid, de culoare verde. <ul style="list-style-type: none"> – ① Apăsați I/⏻ de pe amplificatorul surround. ② Introduceți corect dispozitivul de emisie-recepție fără fir în amplificatorul surround. – ③ Apăsați I/⏻ de pe amplificatorul surround. • Clipește, de culoare roșie. <ul style="list-style-type: none"> – Apăsați I/⏻ pentru a opri amplificatorul surround și verificați următoarele. <ul style="list-style-type: none"> ① Cablurile + și – ale difuzoarelor sunt scurtcircuitate? ② Sunt blocate orificiile de ventilare ale amplificatorului surround? <p>După ce verificați cele de mai sus și rezolvați problemele, porniți amplificatorul surround. Dacă nu poate fi detectată cauza problemei nici după ce verificați toate elementele de mai sus, consultați cel mai apropiat distribuitor Sony.</p> • Clipește încet, de culoare verde sau portocaliu, sau se face roșu. <ul style="list-style-type: none"> – Asigurați-vă că dispozitivul de emisie-recepție fără fir este introdus corect în unitatea principală. – Efectuați din nou setarea [Secure Link] (Legătură securizată) (pagina 54). – Transmisia sunetului este slabă. Mutați amplificatorul surround, astfel încât indicatorul LINK/STANDBY să se facă verde sau portocaliu. – Îndepărtați sistemul de alte dispozitive fără fir. – Evitați utilizarea oricăror alte dispozitive fără fir. • Se face verde sau portocaliu. <ul style="list-style-type: none"> – Verificați conexiunile și setările difuzoarelor.
Nu se aude sunet din difuzoarele surround sau sunetul din difuzoarele surround sare.	<ul style="list-style-type: none"> • Transmisia fără fir este instabilă. Modificați setarea [RF Channel] (Canal RF) din [Wireless Sound Connection] (Conexiune sunet fără fir) (pagina 55). • Instalați unitatea mai aproape de amplificatorul surround. • Nu instalați unitatea și amplificatorul surround într-un raft închis, pe un raft de metal sau sub o masă.

Tuner

Simptom	Probleme și soluții
Nu se poate face acordul pe frecvența posturilor radio.	<ul style="list-style-type: none"> • Verificați conectarea fermă a antenei (aeriană). Ajustați poziția antenei (aeriană) și, dacă este cazul, conectați o antenă de exterior (aeriană). • Intensitatea semnalului de la posturile radio este prea scăzută (atunci când se face acordul automat). Utilizați acordarea manuală.

Redare

Simptom	Probleme și soluții
Nu se redă discul.	<ul style="list-style-type: none">• Codul de regiune de pe BD/DVD nu se potrivește cu sistemul.• Umezeala a produs condens în interiorul unității, fapt care poate dăuna lentilelor. Scoateți discul și lăsați unitatea pornită timp de aproximativ o jumătate de oră.• Sistemul nu poate reda un disc înregistrat care nu a fost finalizat corect (pagina 76).
Numele fișierelor nu sunt afișate corect.	<ul style="list-style-type: none">• Sistemul poate afișa doar formate de caractere conforme ISO 8859-1. Este posibil ca alte formate de caractere să fie afișate diferit.• În funcție de software-ul de scriere utilizat, caracterele introduse pot fi afișate diferit.
Redarea unui disc nu pornește de la început.	<ul style="list-style-type: none">• A fost selectată reluarea redării. Apăsați OPTIONS și selectați [Play from start] (Redare de la început), apoi apăsați ↻.
Redarea nu pornește de la punctul de reluare în care ați oprit redarea ultima dată.	<ul style="list-style-type: none">• În funcție de disc, este posibil ca punctul de reluare să fi fost șters din memorie, atunci când<ul style="list-style-type: none">– deschideți tava discului.– deconectați dispozitivul USB.– redați alt conținut.– opriți unitatea.
Limba pentru pista de sunet/subtitrări sau unghiurile nu pot fi modificate.	<ul style="list-style-type: none">• Încercați să utilizați meniul suportului BD sau al DVD-ului.• Pe suportul BD sau DVD redat nu sunt înregistrate piste/subtitrări în mai multe limbi sau unghiuri multiple.
Nu poate fi redat conținutul bonus sau alte date conținute pe un suport BD-ROM.	<ul style="list-style-type: none">• Încercați următoarele: ① Scoateți discul. ② Opriți sistemul. ③ Scoateți și conectați din nou dispozitivul USB (pagina 35). ④ Porniți sistemul. ⑤ Introduceți suportul BD-ROM cu BONUSVIEW/BD-LIVE.

Dispozitiv USB

Simptom	Probleme și soluții
Dispozitivul USB nu este recunoscut.	<ul style="list-style-type: none">• Încercați următoarele: ① Opriți sistemul. ② Scoateți și conectați din nou dispozitivul USB. ③ Porniți sistemul.• Asigurați-vă că dispozitivul USB este conectat în siguranță la portul ↔ (USB).• Verificați dacă dispozitivul USB sau un cablu este deteriorat.• Verificați dacă dispozitivul USB este pornit.• Dacă dispozitivul USB este conectat prin intermediul unui hub USB, deconectați-l și conectați dispozitivul USB direct la unitate.

BRAVIA Internet Video

Simptom	Probleme și soluții
Imaginea/sunetul este slab(ă)/ anumite programe sunt afișate cu puține detalii, în special în timpul scenelor cu mișcare rapidă sau întunecate.	<ul style="list-style-type: none">• Calitatea imaginii/sunetului poate fi redusă, în funcție de furnizorii de conținut Internet.• Calitatea imaginii/sunetului poate fi îmbunătățită modificând viteza conexiunii. Sony recomandă o viteză a conexiunii de cel puțin 2,5 Mbps pentru video de definiție standard și de 10 Mbps pentru video de înaltă definiție.• Nu toate materialele video conțin sunet.
Imaginea este mică.	<ul style="list-style-type: none">• Apăsați ↑ pentru a o mări.

„BRAVIA” Sync ([Control for HDMI] (Comandă HDMI))

Simptom	Probleme și soluții
Funcția [Control for HDMI] (Comandă HDMI) nu funcționează („BRAVIA” Sync).	<ul style="list-style-type: none">• Asigurați-vă că [Control for HDMI] (Comandă HDMI) este setat la [On] (Activat) (pagina 65).• Dacă modificați conexiunea HDMI, opriți și reporniți sistemul.• Dacă are loc o pană de curent, setați [Control for HDMI] (Comandă HDMI) la [Off] (Dezactivat), apoi setați [Control for HDMI] (Comandă HDMI) la [On] (Activat) (pagina 65).• Verificați următoarele și consultați instrucțiunile de utilizare furnizate împreună cu componenta.<ul style="list-style-type: none">– componenta conectată este compatibilă cu funcția [Control for HDMI] (Comandă HDMI).– setarea componentei conectate pentru funcția [Control for HDMI] (Comandă HDMI) este corectă.

Conexiune la rețea

Simptom	Probleme și soluții
Sistemul nu se poate conecta la rețea.	<ul style="list-style-type: none">• Verificați conexiunea la rețea (pagina 27) și setările rețelei (pagina 66).

Conexiune LAN fără fir incorporată/USB

Simptom	Probleme și soluții
Nu puteți conecta PC-ul la Internet după ce ați efectuat [Wi-Fi Protected Setup (WPS)] (Configurare protejată Wi-Fi (WPS)).	<ul style="list-style-type: none">• Setările fără fir ale ruturului se pot modifica automat dacă utilizați funcția de configurare protejată Wi-Fi înainte de ajustarea setărilor ruturului. În acest caz, modificați în mod corespunzător setările PC-ului.
Nu puteți conecta sistemul la ruturul LAN fără fir.	<ul style="list-style-type: none">• Verificați dacă ruturul LAN fără fir este pornit.• În funcție de mediul de utilizare, inclusiv materialul pereților, condițiile de recepție a undelor radio sau obstacolele dintre sistem și ruturul LAN fără fir, distanța de comunicare posibilă poate să fie scurtată. Mutați sistemul și ruturul LAN fără fir mai aproape unul de celălalt.• Este posibil ca dispozitivele care utilizează banda de frecvență de 2,4 GHz, precum un cuptor cu microunde, Bluetooth sau un dispozitiv digital fără fir, să întrerupă comunicarea. Îndepărtați unitatea de astfel de dispozitive sau opriți aceste dispozitive.
Ruturul fără fir dorit nu este detectat nici după executarea [Scan] (Scanare).	<ul style="list-style-type: none">• Apăsăți RETURN pentru a reveni la ecranul anterior și încercați [Scan] (Scanare) din nou. Dacă ruturul fără fir dorit nu este detectat în continuare, apăsați RETURN pentru a selecta [Manual registration] (Înregistrare manuală).
Sistemul nu se poate conecta la rețea sau conexiunea la rețea este instabilă.	<ul style="list-style-type: none">• Distanța dintre unitate și ruturul LAN fără fir este prea mare (pagina 27).

Discuri redabile

Blu-ray Disc	BD-ROM ¹⁾ BD-R/BD-RE ²⁾
DVD³⁾	DVD-ROM DVD-R/DVD-RW DVD+R/DVD+RW
CD³⁾	CD-DA (CD muzical) CD-ROM CD-R/CD-RW Super Audio CD

¹⁾Deoarece specificațiile Blu-ray Disc sunt noi și în continuă dezvoltare, este posibil ca unele discuri să nu poată fi redade, în funcție de tipul și versiunea discului. De asemenea, ieșirea audio diferă în funcție de sursă, de mufa de ieșire conectată și de setările audio selectate.

²⁾BD-RE: Ver.2.1

BD-R: Ver.1.1, 1.2, 1.3 inclusiv tipul cu pigment organic BD-R (tip LTH)

Suporturile BD-R înregistrate pe un PC nu pot fi redade dacă postscripturile sunt înregistrabile.

³⁾Un suport CD sau un DVD nu va fi redat, dacă nu a fost finalizat corect. Pentru mai multe informații, consultați instrucțiunile de utilizare furnizate împreună cu dispozitivul de înregistrare.

Discuri care nu pot fi redade

- Suporturi BD cu cartuș
- Suporturi BDXL
- Suporturi DVD-RAM
- Suporturi DVD HD
- Discuri DVD Audio
- CD-uri FOTO
- Partea de date a unui CD-Extra
- Suporturi Super VCD
- Partea cu material audio de pe suporturi DualDisc

Note cu privire la discuri

Acest produs este proiectat pentru redarea de discuri conforme standardului Compact Disc (CD). Discurile duale și unele discuri muzicale, codificate cu tehnologii de protejare a drepturilor de autor nu sunt conforme cu standardul Compact Disc (CD). Prin urmare, este posibil ca aceste discuri să nu fie compatibile cu acest produs.

Notă cu privire la operații de redare a unui suport BD/DVD

Este posibil ca unele operații de redare ale unui suport BD/DVD să fie setate în mod intenționat de producătorii de software. Din moment ce acest sistem redă un suport BD/DVD în conformitate cu conținutul discului conceput de producătorii de software, este posibil ca unele caracteristici de redare să nu fie disponibile.

Notă despre suporturile BD/DVD cu strat dublu

Este posibil ca imaginea și sunetul redării să fie întrerupte câteva momente la comutarea între straturi.

Cod de regiune (doar pentru BD-ROM/DVD VIDEO)

Sistemul dumneavoastră are un cod de regiune imprimat pe spatele unității și va reda doar suporturi BD-ROM/DVD VIDEO (doar redare) etichetate cu coduri de regiune identice sau cu .

Tipuri redabile de fișiere

Video¹⁾

Format fișier	Extensii
MPEG-1 Video/PS ²⁾⁵⁾	„.mpg”, „.mpeg”, „.m2ts”,
MPEG-2 Video/PS, TS ²⁾⁶⁾	„.mts”
Xvid	„.avi”
MPEG4/AVC ²⁾⁵⁾	„.mkv”, „.mp4”, „.m4v”, „.m2ts”, „.mts”
WMV9 ²⁾⁵⁾	„.wmv”, „.asf”
AVCHD	3)5)

Muzică

Format fișier	Extensii
MP3 (MPEG-1 Audio Layer III)	„.mp3”
AAC ²⁾⁴⁾⁵⁾	„.m4a”
WMA9 Standard ²⁾⁴⁾	„.wma”
LPCM	„.wav”

Foto¹⁾

Format fișier	Extensii
JPEG	„.jpg”, „.jpeg”
GIF	„.gif”
PNG	„.png”

¹⁾Sistemul nu redă aceste fișiere prin intermediul funcției de dispozitiv de redare.

²⁾Sistemul nu redă fișiere codificate cu DRM.

³⁾Sistemul redă fișiere în format AVCHD care sunt înregistrate cu o cameră video digitală etc. Pentru a urmări fișiere în format AVCHD, discul cu fișiere în format AVCHD pe el trebuie finalizat.

⁴⁾Sistemul nu redă fișiere codificate cu Lossless etc.

⁵⁾Sistemul nu redă aceste fișiere prin intermediul funcției DLNA.

⁶⁾Sistemul redă rezoluție SD doar prin intermediul funcției DLNA.

Notă

- Este posibil ca unele fișiere să nu fie redade, în funcție de formatul fișierului, de codificarea fișierului, de starea înregistrării sau de starea serverului DLNA.
- Este posibil ca unele fișiere editate pe un PC să nu fie redade.
- Sistemul poate recunoaște următoarele fișiere sau foldere pe suporturi BD, DVD, CD și dispozitive USB:
 - până la foldere din al treilea nivel ierarhic
 - până la 500 de fișiere într-o singură structură arborescentă
- Sistemul poate recunoaște următoarele fișiere sau foldere stocate pe serverul DLNA:
 - până la foldere din al optsprezecelea nivel ierarhic
 - până la 999 de fișiere într-o singură structură arborescentă
- Este posibil ca unele dispozitive USB să nu funcționeze cu acest sistem.
- Sistemul poate recunoaște dispozitive Mass Storage Class (MSC) (precum memorie flash sau hard disk), dispozitive de capturare a imaginilor statice (SICD) și tastaturi cu 101 de taste (doar portul  (USB) frontal).
- Pentru a evita avarierea sau deteriorarea memoriei USB sau a altor dispozitive, opriți sistemul înainte de a conecta sau de a deconecta memoria USB sau alte dispozitive.
- Este posibil ca sistemul să nu redă uniform fișiere video cu o rată de biți mare de pe un CD DATE. Se recomandă redarea de fișiere video cu o rată de biți mare utilizând un DVD DATE.

Formate audio acceptate

Formatele audio acceptate de acest sistem sunt următoarele.

Funcție	Format							
	LPCM 2ch	LPCM 5.1ch LPCM 7.1ch	Dolby Digital	Dolby TrueHD, Dolby Digital Plus	DTS	DTS-ES Discrete 6.1, DTS-ES Matrix 6.1, DTS96/24	DTS-HD High Resolution Audio	DTS-HD Master Audio
„BD/DVD”	○	○	○	○	○	○	○	○
„HDMI1” „HDMI2”	○	-	○	-	○	-	-	-
„SAT/CABLE” „TV” (DIGITAL IN)	○	-	○	-	○	-	-	-

○: Format acceptat.

-: Format neacceptat.

Notă

- HDMI (IN 1) și HDMI (IN 2) nu permit intrarea sunetului în cazul unui format audio care conține protecții la copiere precum Super Audio CD sau DVD-Audio.
- Pentru formatul LPCM 2ch, frecvența de eșantionare acceptată a semnalului digital este de până la 96 kHz atunci când se utilizează funcția „HDMI1” sau „HDMI2” și de 48 kHz atunci când se utilizează funcția „TV” sau „SAT/CABLE”.

Specificații

Secțiunea amplificator

PUTERE PRODUSĂ (nominală)

Frontal stânga/Frontal dreapta:

108 W + 108 W (la 3 ohmi,
1 kHz, 1% THD)

PUTERE PRODUSĂ (de referință)

Frontal stânga/Frontal dreapta/Central:

167 W (per canal,
la 3 ohmi, 1 kHz)

Subwoofer:

165 W (la 3 ohmi, 80 Hz)

Intrări (Analogice)

AUDIO (AUDIO IN)

Sensibilitate: 450/250 mV

Intrări (Digitale)

SAT/CABLE (COAXIAL)

TV (Audio Return Channel/OPTICAL)

Formate acceptate: LPCM

2CH (până la 48 kHz),

Dolby Digital, DTS

HDMI (IN 1)/HDMI (IN 2)

Formate acceptate: LPCM

2CH (până la 96 kHz),

Dolby Digital, DTS

Secțiunea video

Ieșiri

VIDEO: 1 Vp-p 75 ohmi

COMPONENT*:

Y: 1 Vp-p 75 ohmi

Pb, Pr: 0,7 Vp-p

75 ohmi

* Doar pentru modele care nu sunt pentru Europa/
Arabia Saudită.

Secțiunea HDMI

Conector

Tip A (19pin)

Sistem BD/DVD/Super Audio CD/CD

Sistem format semnal

Pentru modelele din S.U.A. și Canada:

NTSC

Alte modele:

NTSC/PAL

Secțiunea USB

Port  (USB):

Tip A (pentru conectarea
de memorie USB, cititor de
cartele de memorie, aparat
foto digital și cameră video
digitală)

Secțiunea LAN

Bornă LAN (100)

Bornă 100BASE-TX

Secțiunea LAN fără fir

Conformitate cu standardele

IEEE 802.11 b/g/n

Frecvență și canal

2,4 GHz - 2,4835 GHz

[canale 1 - 13]

Secțiunea tuner FM

Sistem

Sintetizator digital blocat
cu cuarț PLL

Interval de frecvență

Pentru modelele din S.U.A. și Canada:

87,5 MHz - 108,0 MHz
(pași de 100 kHz)

Alte modele:

87,5 MHz - 108,0 MHz
(pași de 50 kHz)

Antenă (aeriană)

Antenă cu fir pentru FM
(aeriană)

Borne antenă (aeriană)

75 ohmi, neechilibrate

Difuzoare

Frontal (SS-TSB107) pentru BDV-E780W

Dimensiuni (aprox.)

96 mm × 330 mm × 72 mm

(l/i/a) (partea montată pe
perete)

106 mm × 325 mm ×
107 mm (l/i/a) (întregul
difuzor)

Masă (aprox.)

0,8 kg (partea montată pe
perete)

0,8 kg (întregul difuzor)

Frontal (SS-TSB108) pentru BDV-E980W

Dimensiuni (aprox.)

96 mm × 775 mm × 72 mm

(l/i/a) (partea montată pe
perete)

275 mm × 1.205 mm ×
245 mm (l/i/a) (întregul
difuzor)

Masă (aprox.)

1,4 kg (partea montată pe
perete)

2,9 kg (întregul difuzor)

Surround (SS-TSB106) pentru BDV-E780W

Dimensiuni (aprox.)

96 mm × 245 mm × 96 mm

(l/i/a)

Masă (aprox.)

0,6 kg

Surround (SS-TSB109) pentru BDV-E980W

Dimensiuni (aprox.)

96 mm × 775 mm × 72 mm

(l/i/a) (partea montată pe
perete)

275 mm × 1.205 mm ×
245 mm (l/i/a) (întregul
difuzor)

Masă (aprox.)

1,3 kg (partea montată pe
perete)

2,8 kg (întregul difuzor)

Central (SS-CTB103)

Dimensiuni (aprox.)

315 mm × 59 mm × 53 mm

(l/i/a)

Masă (aprox.)

0,4 kg

Subwoofer (SS-WSB105)

Dimensiuni (aprox.)	415 mm × 340 mm × 215 mm (l/i/a)
Masă (aprox.)	7,8 kg

Generalități

Necesar de putere	220 V - 240 V CA, 50/60 Hz
Putere consumată	Pornit: 130 W Standby: 0,3 W (în modul de Economisire a energiei)
Dimensiuni (aprox.)	430 mm × 75 mm × 320 mm (l/i/a), inclusiv părțile ieșite în afară 430 mm × 75 mm × 333 mm (l/i/a) (cu dispozitivul de emisie- recepție fără fir introdus)
Masă (aprox.)	4,1 kg

Amplificator surround (TA-SA300WR)

Secțiunea amplificator

PUTERE PRODUSĂ (de referință)

Surround stânga/Surround dreapta

	167 W (pe fiecare canal, la 3 ohmi, 1 kHz)
Impedanță nominală:	3 - 16 Ω
Necesar de putere	220 V - 240 V CA, 50/60 Hz
Putere consumată	Pornit: 50 W
Putere consumată în standby	0,5 W (mod standby) 0,18 W (oprit)
Dimensiuni (aprox.)	206 mm × 60 mm × 236 mm (l/i/a), cu dispozitivul de emisie- recepție fără fir introdus
Masă (aprox.)	1,3 kg

Dispozitiv de emisie-recepție fără fir (EZW-RT50)

Sistem de comunicații	Specificație sunet fără fir, versiunea 1.0
Bandă de frecvență	5,725 GHz - 5,875 GHz
Metodă modulară	DSSS
Necesar de putere	3,3 V CC, 300 mA
Dimensiuni (aprox.)	30 mm × 9 mm × 60 mm (l/i/a)
Masă (aprox.)	10 g

Designul și specificațiile se pot modifica fără notificare prealabilă.

- Putere consumată în standby 0,3 W (unitate principală), 0,18 W (amplificator surround).
- Peste 85% din randamentul de putere al blocului amplificator este obținut cu amplificatorul digital complet, S-Master.

Lista codurilor de limbă

Ortografierea limbilor este conformă ISO 639: standard 1988 (E/F).

Cod	Limbă	Cod	Limbă	Cod	Limbă	Cod	Limbă
1027	Afar	1183	Irish	1347	Maori	1507	Samoan
1028	Abkhazian	1186	Scots Gaelic	1349	Macedonian	1508	Shona
1032	Afrikaans	1194	Galician	1350	Malayalam	1509	Somali
1039	Amharic	1196	Guarani	1352	Mongolian	1511	Albanian
1044	Arabic	1203	Gujarati	1353	Moldavian	1512	Serbian
1045	Assamese	1209	Hausa	1356	Marathi	1513	Siswati
1051	Aymara	1217	Hindi	1357	Malay	1514	Sesotho
1052	Azerbaijani	1226	Croatian	1358	Maltese	1515	Sundanese
1053	Bashkir	1229	Hungarian	1363	Burmese	1516	Swedish
1057	Byelorussian	1233	Armenian	1365	Nauru	1517	Swahili
1059	Bulgarian	1235	Interlingua	1369	Nepali	1521	Tamil
1060	Bihari	1239	Interlingue	1376	Dutch	1525	Telugu
1061	Bislama	1245	Inupiak	1379	Norwegian	1527	Tajik
1066	Bengali; Bangla	1248	Indonesian;	1393	Occitan	1528	Thai
		1253	Icelandic	1403	(Afan)Oromo	1529	Tigrinya
1067	Tibetan	1254	Italian	1408	Oriya	1531	Turkmen
1070	Breton	1257	Hebrew	1417	Punjabi	1532	Tagalog
1079	Catalan	1261	Japanese	1428	Polish	1534	Setswana
1093	Corsican	1269	Yiddish	1435	Pashto;	1535	Tonga
1097	Czech	1283	Javanese		Pushto	1538	Turkish
1103	Welsh	1287	Georgian	1436	Portuguese	1539	Tsonga
1105	Danish	1297	Kazakh	1463	Quechua	1540	Tatar
1109	German	1298	Greenlandic	1481	Rhaeto-	1543	Twi
1130	Bhutani	1299	Cambodian		Romance	1557	Ukrainian
1142	Greek	1300	Kannada	1482	Kirundi	1564	Urdu
1144	English	1301	Korean	1483	Romanian	1572	Uzbek
1145	Esperanto	1305	Kashmiri	1489	Russian	1581	Vietnamese
1149	Spanish	1307	Kurdish	1491	Kinyarwanda	1587	Volapük
1150	Estonian	1311	Kirghiz	1495	Sanskrit	1613	Wolof
1151	Basque	1313	Latin	1498	Sindhi	1632	Xhosa
1157	Persian	1326	Lingala	1501	Sangho	1665	Yoruba
1165	Finnish	1327	Laothian	1502	Serbo-Croatian	1684	Chinese
1166	Fiji	1332	Lithuanian	1503	Singhalese	1697	Zulu
1171	Faroese	1334	Latvian; Lettish	1505	Slovak		
1174	French	1345	Malagasy	1506	Slovenian		
1181	Frisian					1703	Nespecificat

Lista codurilor de zonă/control parental

Cod	Zonă	Cod	Zonă	Cod	Zonă	Cod	Zonă
2044	Argentina	2109	Germania	2362	Mexic	2499	Suedia
2047	Australia	2200	Grecia	2376	Olanda	2086	Elveția
2046	Austria	2219	Hong Kong	2390	Noua Zeelandă	2543	Taiwan
2057	Belgia	2248	India	2379	Norvegia	2528	Tailandă
2070	Brazilia	2238	Indonezia	2427	Pakistan	2184	Marea Britanie
2090	Chile	2239	Irlanda	2424	Filipine		
2092	China	2254	Italia	2428	Polonia		
2093	Columbia	2276	Japonia	2436	Portugalia		
2115	Danemarca	2304	Coreea	2489	Rusia		
2165	Finlanda	2333	Luxemburg	2501	Singapore		
2174	Franța	2363	Malaezia	2149	Spania		

Index

Numere

3D 34

A

A/V SYNC 42
Actualizare 61
Actualizare rețea 61
Afișaj automat 66
Afișaj panou frontal 11
Afișaj pe ecran 65
Amplificator surround 13
Atenuare - AUDIO 63
Audio 64

B

BD-LIVE 34
Blocare pentru copii 50
BONUSVIEW 34
BRAVIA Internet Video 38
BRAVIA Sync 47

C

Calibrare automată 48, 63
Canal de retur audio 65
Canale redare Super
Audio CD 65
CD 76
Cod de regiune 76
Cod de zonă control parental 64
Comandă HDMI 47, 65
Comprimare interval dinamic
audio 63
Conexiune Internet BD 64
Conexiune sunet fără fir 65
Configurare dispozitiv de
redare 66
Configurare simplă 29, 67
Conținut Internet 38
Control acces dispozitiv de
redare 66
Control parental BD 64
Control parental DVD 64
Control parental video de pe
Internet 64

D

D.C.A.C. (Digital Cinema
Auto Calibration) 48
Diagnosticare conexiune
rețea 66
Discuri redabile 76
Dispozitive Media Remote
înregistrate 67
DLNA 38, 66
Dolby Digital 43
DTS 43
DVD 76

E

Economizor ecran 66
Efect sunet 63

F

Format ecran 61
Format video de ieșire 62

G

Ghid setări telecomandă 61

H

HDMI
YCbCr/RGB (HDMI) 62

I

Ieșire audio 63
Ieșire BD/DVD-ROM
1080/24p 62
Ieșire culori adânci HDMI 62
Iluminare/Afișaj 65
Informații redare 35
Informații sistem 66
Inițializare informații
personale 67
Înregistrare dispozitiv Media
Remote 67

L

Lista codurilor de limbă 81

M

Meniu BD/DVD 64
Mod conversie cinematograf 62
Mod FM 45
Mod pauză 62
Mod Pornire rapidă 65
Mod presetare 61

P

Panoul din spate 12
Panoul frontal 10
Parolă 64
Pornire automată petrecere 66
Prezentare de diapozitive 42

R

Raport de aspect DVD 62
RDS 46
Reinițializare 67
Reinițializare la setările
implicite din fabrică 67

S

Setare dimensiune ecran TV
pentru 3D 61
Setare ieșire 3D 61
Setare surround 63
Setări audio 63
Setări control parental 64
Setări difuzor 49, 63
Conexiune 49
Distanță 49
Nivel 49
Setări ecran 61
Setări Gracenote 66
Setări Internet 56, 66
Setări MIX audio BD 63
Setări muzică 65
Setări rețea 66
Setări server conexiune 66
Setări vizualizare BD/DVD 64
SLEEP 50
Standby automat 66
Strat redare disc hibrid BD 64
Strat redare Super Audio CD 65
Subtitrări 64
Sunet difuzare multiplex 44

T

Telecomandă 14
Tip televizor 61
Ton testare 50

U

USB 35

V

Video de pe Internet
neclasificat 65

W

WEP 58

WPA2-PSK (AES) 58, 59

WPA2-PSK (TKIP) 58, 59

WPA-PSK (AES) 58, 59

WPA-PSK (TKIP) 58, 59

Software-ul acestui sistem poate fi actualizat în viitor. Pentru a afla detalii despre actualizările disponibile, vizitați următorul URL.

Pentru clienții din Europa:
<http://support.sony-europe.com>

Pentru clienții din Taiwan:
<http://www.sony-asia.com/support/tw>

Pentru clienții din alte țări/regiuni:
<http://www.sony-asia.com/support>



<http://www.sony.net/>



* 4 2 6 1 3 8 5 1 1 * (1)