

At Sony we are constantly rethinking and redesigning in order to create innovative digital entertainment products. And we are also constantly rethinking and re-evaluating our products, processes and our potential impact on the planet.

Thanks to our results in that direction, this product achieved the European Eco label award issued by the European Commission. You can get more information in following link: <http://ec.europa.eu/environment/ecolabel/>

SONY®

LCD Digital Colour TV

Инструкция по эксплуатации RU

Інструкція з експлуатації UA

 Для получения полезной информации о продукции Сони
 Для отримання корисної інформації щодо виробів компанії
 Sony
<http://www.sony-europe.com/myproduct/>



4-180-170-41(1)

BRAVIA

<http://www.sony.net/>

© 2010 Sony Corporation

KDL-60EX700 / 52EX700 / 46EX701 / 46EX700 / 40EX701 / 40EX700 / 32EX701 / 32EX700

Введение

Благодарим Вас за то, что Вы выбрали этот телевизор Sony. Перед первым включением телевизора внимательно ознакомьтесь с данной инструкцией по эксплуатации и сохраните ее для консультаций в будущем.

Примечание в отношении Цифрового ТВ

- Все функции, относящиеся к Цифровому ТВ (DVZ), будут действовать только в тех странах или регионах, в которых ведется эфирная цифровая трансляция сигнала DVB-T (MPEG-2 или H.264/MPEG-4 AVC), или обеспечивается доступ к совместимому кабельному цифровому вещанию DVB-C (MPEG-2 или H.264/MPEG-4 AVC). Просим Вас уточнить у своего дилера, можно ли принимать сигнал DVB-T там, где Вы живете, или узнать у своего провайдера кабельного телевидения, доступна ли предоставляемая им услуга кабельного вещания DVB-C для Вашего телевизора.
- Провайдер кабельного ТВ может установить дополнительный сбор за такую услугу и потребовать от Вас согласия со своими условиями.
- Хотя данный телевизор удовлетворяет характеристикам DVB-T и DVB-C, мы не можем гарантировать его совместимость с будущим цифровым эфирным вещанием в формате DVB-T и цифровым кабельным вещанием в формате DVB-C.
- Некоторые из функций Цифрового ТВ в некоторых странах/регионах могут быть недоступными, а правильный прием сигнала стандарта DVB-C может быть обеспечен не для всех провайдеров кабельного ТВ.

Дополнительную информацию о поддержке провайдеров см. на нашем сайте поддержки услуг кабельного ТВ:

<http://support.sony-europe.com/TV/DVBC/>



- Инструкции "Порядок установки настенного монтажного кронштейна" содержатся в данной инструкции по эксплуатации телевизора.
- Иллюстрации, приведенные в настоящей инструкции, относятся к модели KDL-40EX700, если не оговорено иное.

Информация о торговых марках

DVZ является зарегистрированной торговой маркой DVB Project.

HDMI, логотип HDMI и High-Definition Multimedia Interface являются зарегистрированными торговыми марками компании HDMI Licensing LLC.

DLNA и DLNA CERTIFIED являются торговыми марками и/или знаками обслуживания компании Digital Living Network Alliance.

DivX® представляет собой технологию сжатия видеофайлов, разработанную корпорацией DivX, Inc.

DivX, DivX Certified, а также все соответствующие логотипы являются товарными знаками корпорации DivX, Inc. и используются по лицензии. О ВИДЕОФАЙЛАХ ФОРМАТА DIVX. DivX® является цифровым видеоформатом, разработанным корпорацией DivX, Inc. Данное устройство является официальным устройством DivX Certified, которое воспроизводит видеофайлы формата DivX. Для получения дополнительной информации и программных средств для преобразования файлов в видеоформат DivX посетите сайт www.divx.com.

О ВИДЕО ПО ЗАПРОСУ ФОРМАТА DIVX. Для воспроизведения видеосодержимого по запросу формата DivX необходимо зарегистрировать это устройство DivX Certified®. Чтобы сгенерировать регистрационный код, найдите раздел DivX VOD в меню настройки этого устройства. Перейдите на сайт vod.divx.com и укажите этот код, чтобы завершить процедуру регистрации и получить дополнительную информацию о технологии DivX VOD.

Произведено по лицензии компании Dolby Laboratories. "Dolby" и логотип с двойной буквой D являются торговыми марками компании Dolby Laboratories.

"BRAVIA" и BRAVIA являются торговыми марками компании Sony Corporation.

"ХМВ™" и "XrossMediaBar" являются торговыми марками компаний Sony Corporation и Sony Computer Entertainment Inc.



Sony Corporation, 1-7-1 Konan, Minato-ku, Tokyo Japan

Assembled in Spain, Slovakia



Sony Corporation, 1-7-1 Konan, Minato-ku, Tokyo Japan

Собрано в Испании, Словакии



Импортер на территории РФ: ЗАО «СОНИ Электроникс», 123103, Москва, Карамышевский проезд, д.6

Алфавітний покажчик

Цифрові дані

14:9 17

4:3 17

А-Ж

Авт. замена станции 45

Автозапуск 36

Автонастройка 43, 45

Автообновление цифр. станций 45

Автопоиск цифр. станций 45

Відео 31

Відображення фотокарти 25

Відео 24

Виконання початкового налаштування 6

Встановлення аксесуарів 49

Выбор сцены 34

Выход AV2 46

BRAVIA Sync 26

Двухканальный звук 42

Динамики 43

Диагностика сервера 47

Диапазон автонастройки 45

Датчик освітленості 15

Датчик освещенности 39

EPG (цифрова електронна програма телепередач) 18

3-П

Звук 41

Звук клавиши 43

Замок от детей 35

Избранные 19

Изображение 36

Интеллект. изображение 44

Индикатор вимкнення зображення (⊗) 15

Индикатор живлення (I) 15

Индикатор режиму очікування (Ⓛ) 15

Индикатор таймера (Ⓢ) 15

Интернет-відео 30

i-Manual 34

Кнопки/индикатори телевизора 11

Кнопка живлення (Ⓛ) 11

Контроль по HDMI 26

Канали

вибір 16

Пропуск 44

Линейный выход звука 43

Мережеве підключення 32

Метки программ 44

Модуль рендеринга 31, 48

Музыка 31

Музыка 24

Наушники

підключення 23

Настройки видеовхода 40

Настройки отображения

серверов 32, 47

Настройка звука 45

Настройка модуля CA 45

Настройка сети 47

Настройка субтитров 45

Настройка HDMI 46

Обновить Интернет-

содержимое 47

Обновление системы 34

Общие настройки 35

Оптимальный 17

Оптический выход 43

Отображ. списка программ 43

Підключення

Декодер/записувальний пристрій 5

додаткове обладнання 21

мережа 28

Підтримка бездротового доступу до локальної мережі 29

антена 5

Пошук та усунення

несправностей 56

Предустановка AV 46

Продолжительность 25

Пульт дистанційного керування 11

вставлення батарей 4

датчик 15

Р-Я

Режим 1 цифры 43

Режим Фоторамка 25

Руч. настр. прогр. 44

Руч. поиск цифр. Станций 45

Радио дисплей 35

RAP 24

RIP 24

Сброс

звук 41

зображення 37

параметри ПК 40

Системная информация 34

Сортировка прогр. 43

Сортировка цифровых программ 45

SCENE 12

Текст 16

Технічні характеристики 52

Увеличенный 17

Управление экраном 39

Установки

Внешние входы 46

Дисплей 36

Звук 41

Настр. аналоговых каналов 43

Поддержка продукта 34

Сеть 47

Системные настройки 34

Цифровая конфигурация 45

Установки наушников 43

Формат экрана 17

Фото 24, 31

GPS 25

ХМВ™ (XrossMediaBar) 33

Часы/Таймеры 35

Швидкий текст 17

Широкоэкранный 17

Эко 35

Язык 35

DivX(R) VOD 36

Содержание

Проверка принадлежностей.....	3
Установка батареек в пульт ДУ.....	3

Настройка

Сборка настольной подставки (кроме модели KDL-60EX700).....	4
Подключение антенны/приемника-декодера цифрового телевидения/записывающего устройства (например, DVD-проигрывателя с функцией записи).....	4
Устойчивая установка телевизора.....	5
Группирование кабелей.....	6
Первоначальная настройка.....	6
Отсоединение настольной подставки от телевизора.....	7

Просмотр телевизора

Просмотр программ.....	8
Использование функций телевизора.....	8
Использование i-Manual.....	9

Дополнительные сведения

Поиск и устранение неисправностей.....	10
Технические характеристики.....	11
Установка принадлежностей (кронштейн для настенной установки).....	13
Таблица установочных размеров телевизора.....	14
Схема/таблица расположения винтов и скоб.....	15
Сведения по безопасности.....	16
Меры предосторожности.....	17

- Данный телевизор BRAVIA имеет встроенное руководство по эксплуатации. Информацию о его использовании см. в разделе “Использование i-Manual” (стр. 9).
- Перед включением телевизора прочтите раздел “Сведения по безопасности” (стр. 16). Сохраните это руководство для обращения к нему в дальнейшем.

Проверка принадлежностей

- Кабель питания переменного тока (1)
- Пульт ДУ (1)
- Батарейки размера AAA (типа R3) (2)
- Держатель кабеля (1)
- Задняя крышка подставки (1)*¹
(только для моделей KDL-40/32EX701 и KDL-40/32EX700)
- Настольного подставка (1)*²
(кроме модели KDL-60EX700)
- Фиксирующие винты для подставки (M5 × 16) (4)
(кроме модели KDL-60EX700)
- Винты для сборки подставки (M5 × 16) (4)
(только для моделей KDL-40/32EX701 и KDL-40/32EX700)

*¹ Для моделей KDL-60/52/46EX700 и KDL-46EX701 задняя крышка подставки устанавливается на подставку на заводе.

*² При использовании моделей KDL-40/32EX701 и KDL-40/32EX700 соберите настольную подставку с помощью прилагаемых монтажных винтов.

При сборке настольной подставки сверяйтесь со специальной инструкцией.

Установка батареек в пульт ДУ

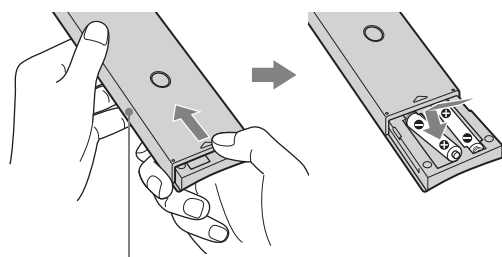

Сдвиньте, чтобы открыть крышку.

Сборка настольной подставки (кроме модели KDL-60EX700)

- 1 Информацию о правильном креплении для некоторых моделей телевизоров см. в прилагаемой инструкции для настольной подставки.
- 2 Установите телевизор на настольную подставку.

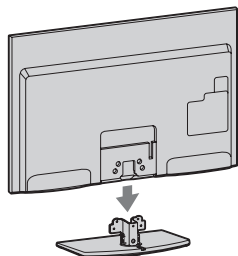

- 3 Закрепите телевизор на настольной подставке с помощью прилагаемых винтов, используя отверстия, указанные обозначениями ↑.

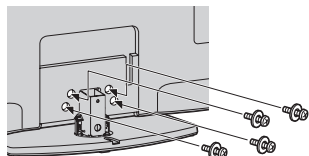

- При использовании электрической отвертки задайте момент затяжки, равный приблизительно 1,5 Н·м {15 кгс·см}.

- 4 При использовании модели KDL-40/32EX701 и KDL-40/32EX700 после затяжки всех винтов установите прилагаемую заднюю крышку на настольную подставку.

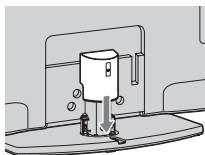

Подключение антенны/приемника-декодера цифрового телевидения/записывающего устройства (например, DVD-проигрывателя с функцией записи)

Подключение телеприставки/видеозаписывающего устройства (например, DVD-рекордера) с помощью разъема SCART

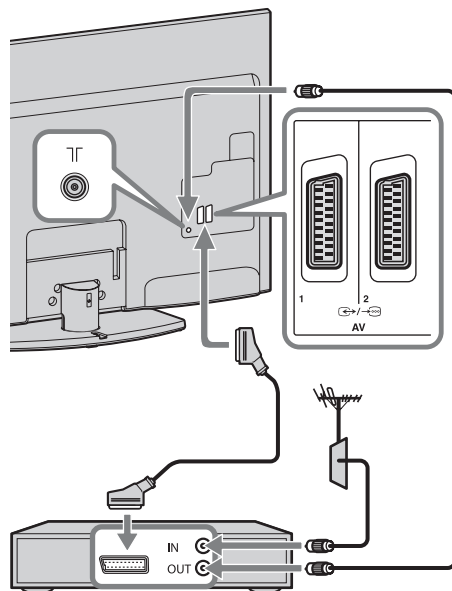

Телеприставка/видеозаписывающее устройство (например, DVD-рекордер)

Подключение приемника-декодера цифрового телевидения/ записывающего устройства (например, DVD-проигрывателя с функцией записи) с помощью разъема HDMI

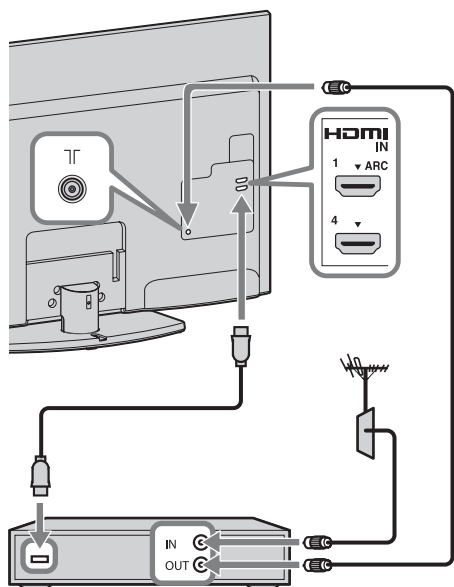

Телеприставка/видеозаписывающее устройство (например, DVD-рекордер)

Устойчивая установка телевизора

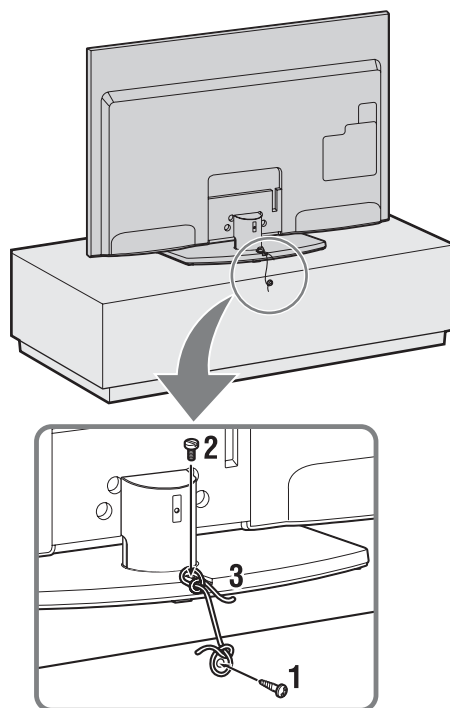

- 1** Закрутите шуруп (диаметром 4 мм, не прилагается) в подставку под телевизор.
- 2** Закрутите крепежный винт (M4 × 16, не прилагается) в отверстие под винт на телевизоре.
- 3** Свяжите шуруп и крепежный винт прочной бичевкой (не прилагается).

Группирование кабелей

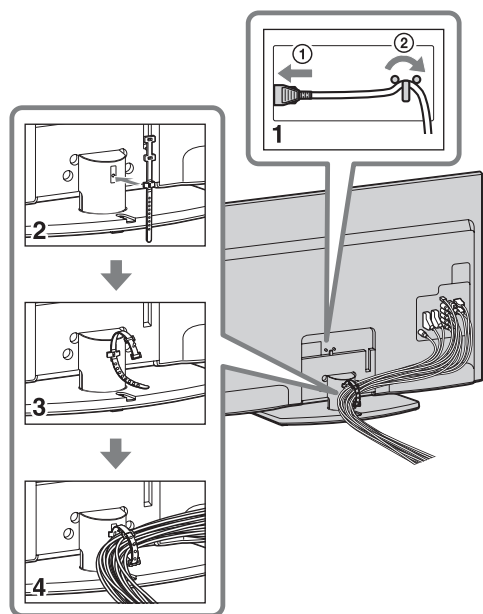

- Не скрепляйте кабель питания переменного тока вместе с другими кабелями.

Первоначальная настройка

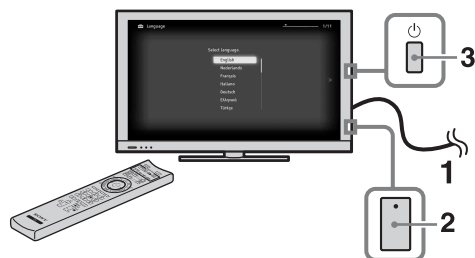

- 1 Подключите телевизор к электрической розетке.
- 2 Убедитесь, что переключатель **ENERGY SAVING SWITCH** включен (●).
- 3 Нажмите кнопку  на телевизоре.

При первом включении телевизора на экране автоматически отобразится меню “Язык” (Language).

4



Следуйте указаниям, появляющимся на экране.

Автопоиск цифр. станций: при выборе параметра “Кабель” рекомендуется использовать параметр “Быстрое сканирование” для быстрой настройки. Задайте для параметров “Частота” и “Идентификатор сети” значения в соответствии с информацией, полученной от провайдера кабельного телевидения. Если при использовании функции “Быстрое сканирование” не удалось найти ни одного канала, попробуйте использовать функцию “Полное сканирование” (это может занять больше времени).



- Функция “Полное сканирование” может быть недоступна в некоторых странах/регионах.

Список оказывающих соответствующие услуги провайдеров см. на веб-сайте поддержки по адресу:
<http://support.sony-europe.com/TV/DVBC/>

Сортировка прогр.: эта функция позволяет изменить порядок аналоговых каналов, сохраненных в памяти телевизора.

- 1 С помощью кнопок \updownarrow выберите канал, который требуется переместить в другое положение, затем нажмите кнопку \oplus .
- 2 С помощью кнопок \updownarrow выберите другое положение для канала, затем нажмите \oplus .



- Каналы можно также настроить вручную.

Отсоединение настольной подставки от телевизора

Выкрутите винты, показанные стрелками \uparrow .

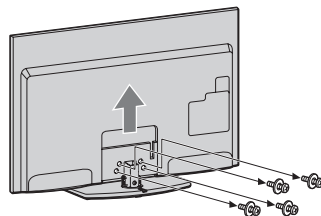

- Отсоединяйте настольную подставку от телевизора только в том случае, если требуется установить соответствующие принадлежности.
- При перемещении настольной подставки не держите ее за заднюю крышку, чтобы избежать падения подставки, которое может привести к получению травм или повреждению имущества.

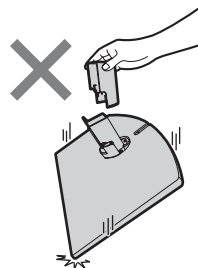

Просмотр телевизора

Просмотр программ

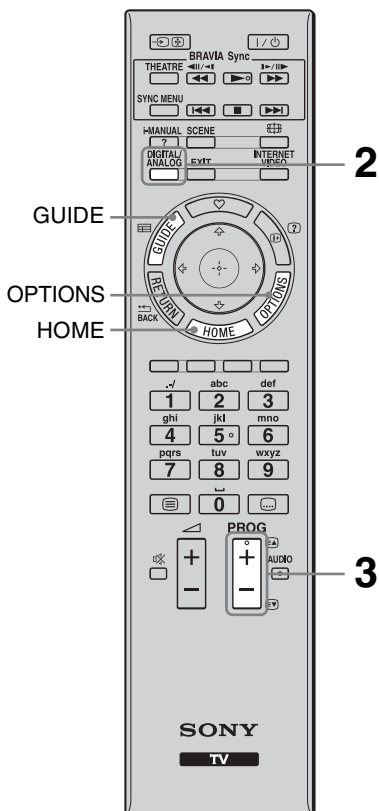

- На цифровой кнопке 5, а также на кнопках ►, **PROG +** и **AUDIO** пульта дистанционного управления имеются тактильные точки. По ним удобно ориентироваться при управлении телевизором.

1 Включите телевизор.

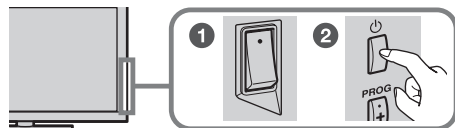

- 1 Включите переключатель **ENERGY SAVING SWITCH** (●).
- 2 Для включения телевизора нажмите на нем кнопку

2 Выберите режим.



3 Выберите телевизионный канал.

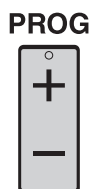

Использование цифрового электронного телегида

Нажмите кнопку **GUIDE** в цифровом режиме для отображения цифрового телегида.



Использование функций телевизора

Кнопка HOME

Нажмите для отображения различных экранов операций и настройки.

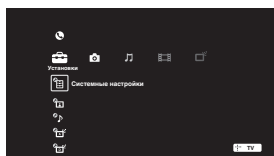

Кнопка OPTIONS

Нажмите для отображения удобных функций в зависимости от текущего входа или содержимого.

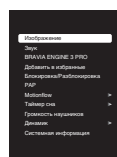

Использование i-Manual

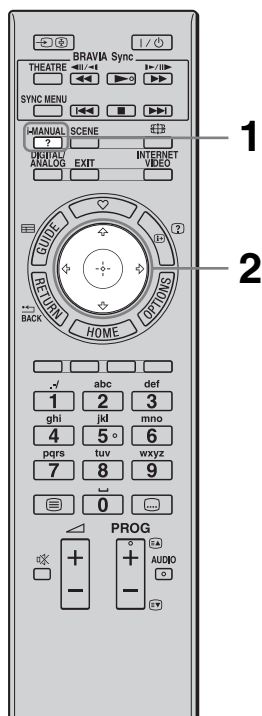

Данный телевизор BRAVIA имеет встроенное руководство по эксплуатации, которое можно отобразить на экране. При необходимости можно отобразить руководство i-Manual для поиска множества удобных функций.

1 Нажмите кнопку i-MANUAL.



2 С помощью кнопок выберите требуемые элементы.

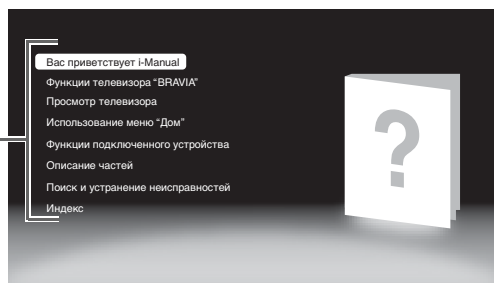
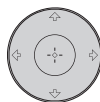

- Вас приветствует i-Manual
- Функции телевизора "BRAVIA"
- Просмотр телевизора

Предоставляет доступ к удобным функциям, например цифровому экранному телегиду (EPG), избранному и т.д.

■ Использование меню "Дом"

Возможность выполнения настроек телевизора и т.д.



- Изображения и иллюстрации могут отличаться от отображаемых на экране.

■ Функции подключенного устройства

Предоставляет информацию о подключении дополнительного оборудования.

■ Описание частей

■ Поиск и устранение неисправностей

Поиск и устранение неисправностей.

■ Индекс

Поиск и устранение неисправностей

Проверьте, не мигает ли индикатор  (режима ожидания) красным светом.

Если мигает индикатор (ожидание)

Активирована функция автодиагностики.

1 Подсчитайте, сколько раз мигает индикатор  (режима ожидания) перед каждой двухсекундной паузой.



Например, индикатор может мигнуть три раза, затем последует пауза продолжительностью две секунды, после чего индикатор снова мигнет три раза.

2 Нажмите кнопку  на телевизоре, чтобы выключить его, отключите кабель питания переменного тока и сообщите своему дилеру или специалистам сервисного центра Sony, как мигает индикатор (укажите число миганий).













Если индикатор (ожидание) не мигает

1 Выполните проверки в соответствии с нижеприведенной таблицей. (См. также раздел “Поиск и устранение неисправностей” в руководстве i-Manual.)

2 Если проблема не устраняется, обратитесь к квалифицированным специалистам по обслуживанию телевизоров.

Состояние	Пояснение и решение
Изображение	
Нет ни изображения (темный экран), ни звука.	<ul style="list-style-type: none">• Проверьте подключение антенны или кабеля.• Подключите телевизор к электросети и нажмите кнопку  на телевизоре.• Если индикатор  (режима ожидания) загорится красным, нажмите кнопку TV I/.
Наличие на экране очень маленьких черных и/или ярких точек.	<ul style="list-style-type: none">• Изображение на экране складывается из пикселей. Маленькие черные точки и/или яркие точки (пиксели) на экране не являются дефектом.
Общие	
Телевизор не включается.	<ul style="list-style-type: none">• Убедитесь, что включен переключатель ENERGY SAVING SWITCH (●).
Телевизор автоматически выключается (телевизор входит в режим ожидания).	<ul style="list-style-type: none">• Убедитесь, не включен ли параметр “Таймер сна”, или проверьте значение “Продолжительность” параметра “Таймер включения”.• Убедитесь, не активизирован ли параметр “Отключение неиспользуемого ТВ”.
Не работает пульт дистанционного управления.	<ul style="list-style-type: none">• Замените батарейки.• Возможно, телевизор находится в режиме SYNC. Нажмите кнопку SYNC MENU, выберите пункт “Управление ТВ”, а затем выберите “Дом (Меню)” или “Опции” для управления телевизором.
Забыли пароль для функции “Замок от детей”.	<ul style="list-style-type: none">• Введите 9999 в качестве PIN-кода. (PIN-код 9999 всегда принимается.)

Технические характеристики

Система	
Система панели	Панель жидкокристаллического дисплея (ЖКД)
Система телевидения	Аналоговая: в зависимости от выбранной страны/региона: В/Г/Н, D/К, L, I Цифровая: DVB-T/DVB-C
Система цветного телевидения	Аналоговая: PAL, PAL60 (только вход Video In), SECAM, NTSC3.58, NTSC4.43 (только вход Video In) Цифровая: MPEG-2 MP@ML/HL, H.264/MPEG-4 AVC MP@HP@L4
Диапазон принимаемых каналов	Аналоговые: VHF: E2–E12/UHF: E21–E69/CATV: S1–S20/HYPER: S21–S41 D/К: R1–R12, R21–R69/L: F2–F10, B–Q, F21–F69/I: UHF B21–B69 Цифровые: VHF/UHF
Выходная мощность звука	10 Вт + 10 Вт
Входные/выходные разъемы	
Приемная антенна/кабель	Разъем 75 Ом для VHF/UHF
 AV1, 2	21-штырьковый Scart-разъем (стандарт CENELEC), включая аудио-/видеовход, вход RGB и телевизионный аудио-/видеовыход.
 COMPONENT IN	Поддерживаемые форматы: 1080p, 1080i, 720p, 576p, 576i, 480p, 480i
 COMPONENT IN	Аудиовход (гнезда типа “тюльпан”)
HDMI IN1, 2, 3, 4	Видео: 1080/24p, 1080p, 1080i, 720p, 576p, 576i, 480p, 480i Аудио: двухканальный линейный PCM: 32, 44,1 и 48 кГц, 16, 20 и 24 бит, Dolby Digital Аналоговый аудиовход (мини-гнездо) (только HDMI IN4) Вход ПК
 AV3	Видеовход (гнездо типа “тюльпан”)
 AV3	Аудиовход (гнезда типа “тюльпан”)
 DIGITAL AUDIO OUT (OPTICAL)	Цифровой оптический разъем (двухканальный линейный PCM, Dolby Digital)
 (VAR/FIX)	Аудиовыход (гнезда типа “тюльпан”)
 PC IN	Вход ПК (15-контактный мини-разъем D-sub)  аудиовход для подключения ПК (мини-гнездо)
 USB	USB-порт
 Headset	Гнездо для подключения наушников
 CAM	Разъем под CAM (Модуль ограниченного доступа)
 LAN	Разъем 10BASE-T/100BASE-TX (Скорость соединения зависит от операционной среды сети. Скорость и качество передачи данных интерфейса 10BASE-T/100BASE-TX для данного телевизора не гарантируются.) * Для установки локальной сети используйте кабель 10BASE-T/100BASE-TX категории 7 (не прилагается).

Название модели KDL-	60EX700	52EX700	46EX701/ 46EX700	40EX701/ 40EX700	32EX701/ 32EX700	
Электропитание и прочее						
Электропитание	220 В–240 В пер. тока, 50 Гц					
Размер экрана (по диагонали)	60 дюймов (прибл. 152,5 см)	52 дюймов (прибл. 132,2 см)	46 дюймов (прибл. 116,8 см)	40 дюймов (прибл. 101,6 см)	32 дюймов (прибл. 80,1 см)	
Разрешение экрана	1920 точек (по горизонтали) × 1080 строк (по вертикали)					
Потребляемая мощность	в режиме “Дом”/ “Стандартный”	144 Вт	103 Вт	90 Вт	79 Вт	67 Вт
	в режиме “Магазин”/ “Яркий”	208 Вт	142 Вт	125 Вт	107 Вт	91 Вт
Мощность, потребляемая в дежурном режиме*1	0,23 Вт (15 Вт, когда для параметра “Быстрый запуск” установлено значение “Вкл.”)			0,2 Вт (15 Вт, когда для параметра “Быстрый запуск” установлено значение “Вкл.”)		
Среднее ежегодное энергопотребление*2	210 кВт/ч	150 кВт/ч	131 кВт/ч	115 кВт/ч	98 кВт/ч	
Габариты (прибл.) (ширина × высота × глубина)						
с настольной подставкой	143,1 × 90,9 × 38,6 см	125,2 × 80,5 × 35,0 см	111,8 × 73,0 × 28,0 см	98,5 × 65,5 × 28,0 см	81,1 × 53,9 × 25,0 см	
без настольной подставки	143,1 × 87,7 × 6,6 см	125,2 × 77,5 × 6,5 см	111,8 × 69,8 × 6,5 см	98,5 × 62,3 × 6,4 см	81,1 × 50,7 × 6,5 см	
Масса (прибл.)						
с настольной подставкой	38,1 кг	27,0 кг	21,3 кг	17,8 кг	12,7 кг	
без настольной подставки	31,3 кг	22,7 кг	18,4 кг	14,9 кг	10,7 кг	
Комплект поставки	См. “Проверка принадлежностей” (стр. 3).					
Дополнительные аксессуары	Кронштейн для настенной установки: SU-WL500					

*1 Номинальная величина мощности потребления в дежурном режиме достигается после того, как телевизор выполнит необходимые внутренние процессы.

*2 4 часа в день и 365 дней в год



• Экономия энергопотребления

- При уменьшении настройки подсветки (яркость экрана) снижается энергопотребление.
- Настройка “Эко” (например “Энергосбережение”, “Отключение неиспользуемого ТВ”) помогает снизить энергопотребление и, тем самым, уменьшить расходы на оплату электричества.
- Если телевизор выключается с помощью переключателя **ENERGY SAVING SWITCH** (только в определенных моделях), энергопотребление будет практически нулевым.

Конструкция и технические характеристики могут быть изменены без уведомления.

Установка принадлежностей (кронштейн для настенной установки)

К сведению покупателей:

Для обеспечения сохранности изделия и из соображений безопасности компания Sony настоятельно рекомендует привлекать для установки телевизора только дилеров или лицензированных подрядчиков Sony. Не пытайтесь выполнить установку самостоятельно.

К сведению дилеров и подрядчиков Sony:

Уделяйте повышенное внимание безопасности во время установки, периодического обслуживания и осмотра данного изделия.

Телевизор может быть установлен с помощью кронштейна для настенной установки SU-WL500 (продается отдельно).

- Для надлежащей установки см. инструкции, прилагаемые к настенному монтажному кронштейну.
- См. раздел “Отсоединение настольной подставки от телевизора” (стр. 7).



- При закреплении монтажной скобы установите телевизор на настольную подставку.
- Обязательно сохраните выкрученные винты в надежном месте вне досягаемости детей.
- При повторном креплении настольной подставки обязательно вкрутите выкрученные винты в исходные отверстия на задней части телевизора.

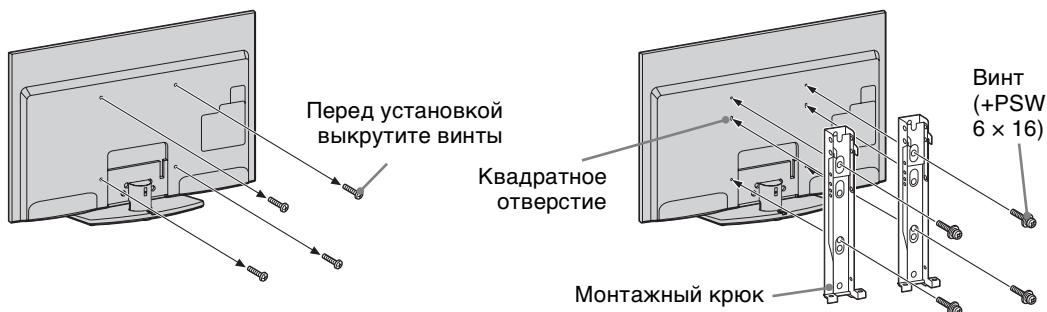

Для правильной установки данного изделия необходим достаточный опыт, в особенности при определении того, в состоянии ли стена выдержать вес телевизора. Обязательно привлеките для установки этого изделия на стену дилеров или лицензированных подрядчиков Sony и строго соблюдайте технику безопасности при выполнении работ по установке. Компания Sony не несет ответственность за любые поломки или травмы, вызванные неправильным обращением с изделием или его неправильной установкой.

Таблица установочных размеров телевизора

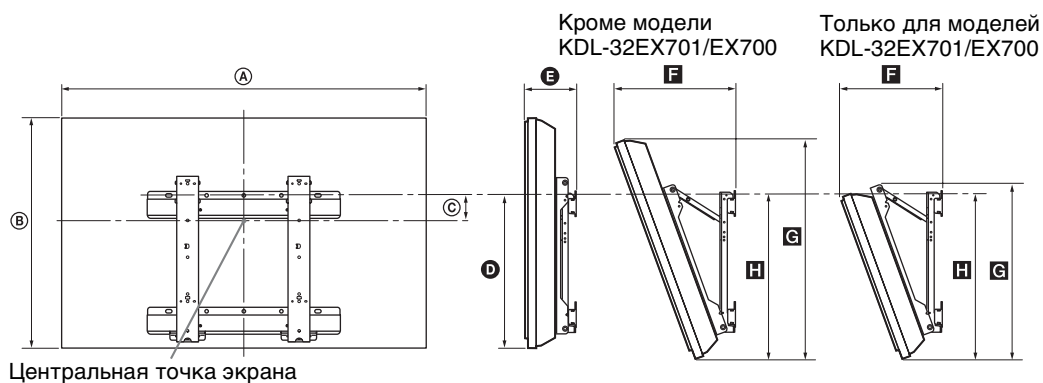

Единица измерения: см

Название модели KDL-	Размеры экрана		Координата положения центра экрана	Длина для каждого угла установки				
				Угол (0°)		Угол (20°)		
	A	B		C	D	E	F	G
60EX700	143,1	87,7	3,1	48,3	11,5	37,5	82,4	50,1
52EX700	125,2	77,5	8,2	48,3	11,4	33,9	72,8	50,1
46EX701/46EX700	111,8	69,8	12,1	48,3	11,4	31,3	65,6	50,1
40EX701/40EX700	98,5	62,3	15,8	48,3	11,4	28,7	58,5	50,1
32EX701/32EX700	81,1	50,7	19,7	45,9	11,5	25,7	49,7	47,8

Рисунки над таблицей могут немного отличаться в зависимости от установки.

ПРЕДУПРЕЖДЕНИЕ

Стена, на которую будет устанавливаться телевизор, должна быть достаточно прочной, чтобы выдержать вес, по крайней мере, в четыре раза превышающий вес устанавливаемого телевизора. Для определения веса см. раздел “Технические характеристики” (стр. 11).

Схема/таблица расположения винтов и скоб

Название модели	Положение винтов	Положение скоб
KDL-60EX700	e, j	a
KDL-52EX700 KDL-46EX701/46EX700 KDL-40EX701/40EX700		b
KDL-32EX701/32EX700		c

Положение винтов

При установке монтажной скобы на телевизор.

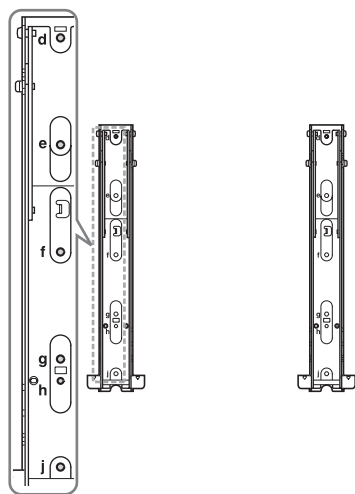

Положение скоб

При установке телевизора на опорный кронштейн.

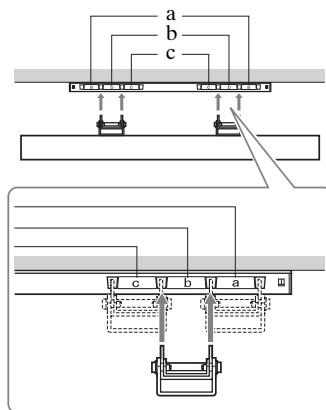

Сведения по безопасности

Установка и подключение

Во избежание возгорания, поражения электрическим током, повреждения телевизора и/или травм выполняйте установку и эксплуатацию телевизора в соответствии с нижеследующими указаниями.

Установка

- Телевизор следует устанавливать вблизи легкодоступной сетевой розетки.
- Установите телевизор на ровную устойчивую поверхность.
- Настенная установка телевизора должна выполняться только квалифицированными специалистами сервисной службы.
- По соображениям безопасности настоятельно рекомендуется использовать аксессуары Sony, в том числе:
 - Кронштейн для настенной установки SU-WL500
- При присоединении крепежного крюка к телевизору используйте только винты, входящие в комплект поставки кронштейна для настенной установки. В этих винтах длина резьбовой части, выступающей за прилегающую к телевизору поверхность крепежного крюка, составляет от 8 мм до 12 мм. Диаметр и длина винтов различны в зависимости от модели кронштейна для настенной установки. Использование винтов, отличных от входящих в комплект поставки, может привести к повреждению телевизора или вызвать его падение и т.д.

8 мм - 12 мм



Перемещение

- Перед перемещением телевизора отсоедините от него все кабели.
- Для переноски телевизора больших размеров требуются два или три человека.
- При переноске телевизора вручную держите его, как показано на рисунке справа. Не прикладывайте усилия к ЖК-панели и рамке экрана.
- При подъеме или перемещении телевизора крепко придерживайте его снизу.
- При перевозке берегите телевизор от ударов и сильной вибрации.
- Если необходимо доставить телевизор в ремонтную мастерскую или перевезти в другое место, упакуйте его в картонную коробку и упаковочный материал, в которых он поставлялся изначально.

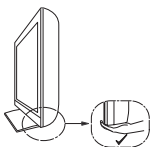

- Для обеспечения надлежащей вентиляции и предотвращения скопления грязи и пыли:
 - Не кладите телевизор экраном вниз; не устанавливайте телевизор перевернутым нижней стороной вверх, задом наперед или набок.
 - Не устанавливайте телевизор на полке, ковре, кровати или в шкафу;
 - Не накрывайте телевизор тканью, например, занавесками, а также газетами и т.п.
 - Не устанавливайте телевизор так, как показано на рисунке ниже.

Циркуляция воздуха нарушена.

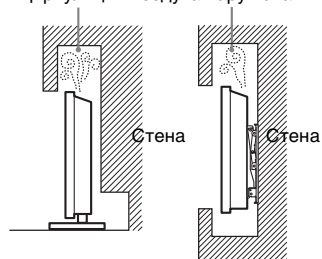

Вентиляция

- Никогда не перекрывайте вентиляционные отверстия и не вставляйте в них никакие предметы.
- Оставляйте свободное пространство вокруг телевизора, как показано на рисунке ниже.
- Для обеспечения надлежащей циркуляции воздуха настоятельно рекомендуется использовать специальный кронштейн для настенной установки производства компании Sony.

Настенная установка

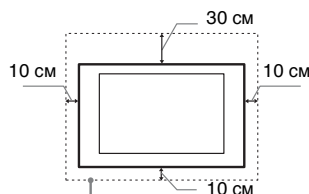

Обеспечьте вокруг телевизора расстояние не меньше указанного.

Установка на подставке

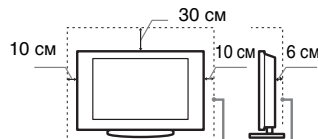

Обеспечьте вокруг телевизора расстояние не меньше указанного.

Кабель питания

Во избежание возгорания, поражения электрическим током, повреждения телевизора и/или травм обращайтесь с кабелем питания и сетевой розеткой в соответствии с нижеследующими указаниями:

- Используйте только кабели питания поставки Sony, не пользуйтесь кабелями других поставщиков.
- Вставляйте вилку в розетку до конца.
- Используйте для питания телевизора только сеть переменного тока напряжением 220-240 В.
- Выполняя кабельные соединения между устройствами, в целях безопасности извлеките кабель питания из сетевой розетки и будьте осторожны, чтобы не запнуться о кабели.
- Перед выполнением каких-либо работ с телевизором или его переноской выньте вилку кабеля питания от сети.
- Кабель питания не должен находиться рядом с источниками тепла.
- Регулярно чистите вилку кабеля питания, предварительно вынимая ее из розетки. Если на вилке имеется пыль, в которой скапливается влага, это может привести к повреждению изоляции и, как следствие, к возгоранию.

Примечания

- Не используйте входящий в комплект поставки кабель питания с другим оборудованием.
- Не пережимайте, не перегибайте и не перекручивайте кабель питания, прилагая излишние усилия. В противном случае могут оголиться или переломиться внутренние жилы кабеля.
- Не изменять конструкцию кабеля питания.
- Не ставьте и не кладите никакие тяжелые предметы на кабель питания.
- Вынимаемая кабель питания из розетки, не тяните за сам кабель.
- Не подключайте слишком много приборов к одной электророзетке.
- Не пользуйтесь электророзеткой с плохими контактами.

Запрещенные типы установки

Во избежание возгорания, поражения электрическим током, повреждения телевизора и/или травм не устанавливайте/не эксплуатируйте телевизор в таких местах, помещениях и ситуациях, которые перечислены ниже.

Места расположения:

На открытом воздухе (под прямыми солнечными лучами), на берегу моря, на корабле или другом судне, в автомобиле, в медицинских учреждениях, в неустойчивом положении; вблизи воды, или там, где возможно воздействие на него дождя, влаги или дыма.

Помещения:

В жарких, влажных или слишком запыленных помещениях; в местах, где могут быть насекомые; в таких местах, в которых телевизор может быть подвержен механической вибрации; вблизи огнеопасных объектов (свечей и др.). На телевизор не должны попадать какие-либо капли или брызги; нельзя ставить на него предметы, содержащие жидкости, например вазу с цветами.

Ситуации:

Не касайтесь телевизора мокрыми руками; не эксплуатируйте его со снятым корпусом или с дополнительными аксессуарами, не рекомендованными изготовителем. Во время грозы отключайте телевизор от розетки электропитания и антенны.

Осколки:

- Не бросайте никакие предметы в телевизор. От удара экранное стекло может разбиться и нанести серьезную травму.
- Если на поверхности телевизора образовались трещины, перед тем, как прикоснуться к нему, выньте кабель питания из розетки. В противном случае Вы можете получить удар электрическим током.

Если телевизор не используется

- Если Вы не собираетесь пользоваться телевизором в течение нескольких дней, по соображениям безопасности и энергосбережения его следует отключить от сети электропитания.
- Так как телевизор не отключается от сети при выключении кнопкой, для его полного отключения от электропитания выньте вилку кабеля питания из розетки.
- Следует иметь в виду, что некоторые телевизоры обладают функциями, для корректной работы которых требуется оставлять телевизор в дежурном режиме.

Меры предосторожности в отношении детей

- Не позволяйте детям взбираться на телевизор.
- Храните мелкие детали вне досягаемости детей, чтобы они не могли случайно проглотить их.

Если имеют место следующие неисправности...

Немедленно выключите телевизор и выньте вилку кабеля питания из розетки в следующих случаях.

Обратитесь к своему дилеру или в сервисный центр Sony для того, чтобы квалифицированные специалисты сервисной службы выполнили проверку телевизора.

В случае, если:

- Поврежден кабель питания.
- Электророзетка имеет плохие контакты.
- Телевизор получил повреждения в результате падения, удара или попадания брошенным в него предметом.
- Внутрь корпуса телевизора через отверстия попала жидкость или какой-либо предмет.

Предупреждение

Во избежание возгорания держите свечи или источники открытого огня вдали от изделия на всем протяжении его работы.



Меры предосторожности

Просмотр телевизора

- Смотрите телевизор при достаточном освещении; просмотр при плохом освещении или в течение чрезмерно продолжительного времени утомляет глаза.
- При пользовании наушниками не устанавливайте слишком большую громкость, чтобы не повредить слух.

ЖК-экран

- Хотя ЖК-экран изготовлен по высокоточной технологии и число эффективных точек достигает 99,99% и выше, на экране могут постоянно появляться черные или яркие цветные (красные, синие или зеленые) точки. Это структурное свойство ЖК-экрана, которое не является признаком неисправности.
- Не нажимайте на защитный фильтр, не царапайте его и не ставьте на телевизор какие-либо предметы. Это может привести к неравномерности изображения или повреждению ЖК-экрана.
- Если телевизор работает в холодном месте, изображение может оказаться размытым или слишком темным. Это не является признаком неисправности. Эти явления исчезнут с повышением температуры.
- При продолжительной демонстрации неподвижного изображения могут появляться остаточные изображения. Через несколько секунд они могут исчезнуть.
- Во время работы телевизора экран и корпус нагреваются. Это не является признаком неисправности.
- ЖК-экран содержит небольшое количество жидких кристаллов. Некоторые люминесцентные лампы, применяемые в этом телевизоре, содержат также ртуть. При утилизации соблюдайте соответствующие местные положения и инструкции.

Уход за поверхностью экрана, корпусом телевизора и их чистка

Перед чисткой телевизора или вилки кабеля питания отсоедините кабель от сети.

Для обеспечения сохранности конструкционных материалов и покрытия экрана телевизора соблюдайте следующие меры предосторожности.

- Для удаления пыли с поверхности экрана/корпуса телевизора осторожно протирайте его мягкой тканью. Если пыль не удаляется полностью, протрите экран мягкой тканью, слегка смоченной в слабом растворе мягкого моющего средства.

- Не разбрызгивайте воду или моющее средство прямо на телевизор. Скопление жидкости внизу экрана или на наружных поверхностях может привести к выходу телевизора из строя.
- Ни в коем случае не используйте никакие абразивные материалы, щелочные/кислотные очистители, чистящие порошки и такие летучие растворители, как спирт, бензин, разбавитель или инсектициды. Применение этих веществ или длительный контакт с изделиями из резины/винила могут повредить покрытие корпуса или поверхность экрана.
- Для обеспечения надлежащей вентиляции рекомендуется периодически прочищать вентиляционные отверстия с помощью пылесоса.
- При регулировке угла наклона телевизора изменяйте его положение медленно и осторожно во избежание соскальзывания телевизора с подставки.

Дополнительные устройства

- Держите дополнительные компоненты или оборудование, излучающее электромагнитные волны, на расстоянии от телевизора. В противном случае может иметь место искажение изображения и/или звука.
- Данное оборудование протестировано и признано отвечающим требованиям к предельным значениям, установленным в Директиве ЭМС, при использовании соединительного сигнального кабеля длиной менее 3 метров.

Батарейки

- Вставляя батарейки, соблюдайте полярность.
- Не используйте одновременно батарейки различных типов или старые и новые батарейки.
- При утилизации батареек всегда соблюдайте правила охраны окружающей среды. В некоторых регионах правила утилизации батареек могут быть регламентированы. Просьба обращаться по этому поводу в местные органы власти.
- Бережно обращайтесь с пультом ДУ. Не бросайте его, не становитесь на него и не лейте на него никаких жидкостей.
- Не оставляйте пульт ДУ вблизи источников тепла или в месте, подверженном прямому воздействию солнечных лучей, или во влажном помещении.

Утилизация телевизора



Утилизация отслужившего электрического и электронного оборудования (директива

применяется в странах Евросоюза и других европейских странах, где действуют системы раздельного сбора отходов)

Данный знак на устройстве или его упаковке обозначает, что данное устройство нельзя утилизировать вместе с прочими бытовыми отходами. Его следует сдать в соответствующий приемный пункт переработки электрического и электронного оборудования. Неправильная утилизация данного изделия может привести к потенциально негативному влиянию на окружающую среду и здоровье людей, поэтому для предотвращения подобных последствий необходимо выполнять специальные требования по утилизации этого изделия. Переработка данных материалов поможет сохранить природные ресурсы. Для получения более подробной информации о переработке этого изделия обратитесь в местные органы городского управления, службу сбора бытовых отходов или в магазин, где было приобретено изделие.



Pb

Утилизация использованных элементов питания (применяется в странах

Евросоюза и других европейских странах, где действуют системы раздельного сбора отходов)

Данный знак на элементе питания или упаковке означает, что элемент питания, поставляемый с устройством, нельзя утилизировать вместе с прочими бытовыми отходами. На некоторых элементах питания данный символ может комбинироваться с символом химического элемента. Символы ртути (Hg) или свинца (Pb) указываются, если содержание данных металлов менее 0,0005% (для ртути) и 0,004% (для свинца) соответственно. Обеспечивая правильную утилизацию использованных элементов питания, вы предотвращаете негативное влияние на окружающую среду и здоровье людей, возникающее при неправильной утилизации.

Вторичная переработка материалов, использованных при изготовлении элементов питания, способствует сохранению природных ресурсов. При работе устройств, для которых в целях безопасности, выполнения каких-либо действий или сохранения имеющихся в памяти устройств данных необходима подача постоянного питания от встроенного элемента питания следует производить только в специализированных сервисных центрах. Для правильной утилизации использованных элементов питания, после истечения срока службы, сдавайте их в соответствующий пункт по сбору электронного и электрического оборудования. Об использовании прочих элементов питания, пожалуйста, узнайте в разделе, в котором даны инструкции по извлечению элементов питания из устройства, соблюдая меры безопасности. Сдавайте использованные элементы питания в соответствующие пункты по сбору и переработке использованных элементов питания. Для получения более подробной информации о вторичной переработке данного изделия или использованного элемента питания, пожалуйста, обратитесь в местные органы городского управления, службу сбора бытовых отходов или в магазин, где было приобретено изделие.

Вступ

Дякуємо, що ви обрали цей продукт від Sony. Перед початком експлуатації телевізора уважно прочитайте цей посібник і збережіть його для використання у майбутньому.

Примітки щодо функції цифрового телебачення

- Усі функції, пов'язані з цифровим телебаченням (DVB), працюватимуть тільки в тих країнах або регіонах, де транслюється цифровий ефірний сигнал DVB-T (MPEG-2 та H.264/MPEG-4 AVC) або де є доступ до сумісного абонентського кабельного вводу DVB-C (MPEG-2 та H.264/MPEG-4 AVC). Дізнайтеся у свого продавця, чи є можливість приймати сигнал DVB-T у місці вашого проживання, або запитайте свого провайдера кабельного телебачення, чи сумісний кабельний сервіс DVB-C, що ними надається, із цим телевізором.
- Ваш провайдер кабельного телебачення може стягати платню за свої послуги або потребувати вашої згоди з положеннями та умовами своєї діяльності.
- Цей телевізор відповідає технічним вимогам DVB-T і DVB-C, але його сумісність із майбутніми цифровими ефірними передачами DVB-T і цифровими кабельними передачами DVB-C не гарантована.
- Деякі функції цифрового телебачення можуть бути недоступними у певних країнах або регіонах, а кабель DVB-C може не працювати належним чином із деякими провайдерами.

Список сумісних провайдерів кабельного телебачення див. на веб-сайті підтримки:

<http://support.sony-europe.com/TV/DVBC/>



- Інструкції щодо «Встановлення кронштейна для настінного кріплення» вміщені в посібник з експлуатації цього телевізора.
- На ілюстраціях, використаних у цьому посібнику, зображено модель KDL-40EX700, якщо не зазначено інше.

Інформація про товарні знаки

DVB є зареєстрованим товарним знаком проекту DVB.

HDMI, емблема HDMI і High-Definition Multimedia Interface є товарними знаками або зареєстрованими товарними знаками HDMI Licensing LLC.

DLNA і DLNA CERTIFIED є товарними знаками та/або знаками обслуговування Digital Living Network Alliance.

DivX® – технологія стиснення відеофайлів, розроблена компанією DivX, Inc.

DivX, DivX Certified та пов'язані логотипи – товарні знаки компанії DivX, Inc., що використовуються за ліцензією.

ПРО ВІДЕО DIVX: DivX® – цифровий формат відео, створений компанією DivX, Inc. Цей виріб офіційно сертифікований (DivX Certified) для відтворення відео в форматі DivX. На сайті www.divx.com можна отримати детальнішу інформацію, а також програми для конвертування файлів у формат DivX.

ПРО DIVX VIDEO-ON-DEMAND: для користування послугою DivX Video-on-Demand (VOD) цей пристрій, сертифікований як DivX Certified®, необхідно зареєструвати. Щоб згенерувати код реєстрації, відкрийте розділ DivX VOD у меню налаштування пристрою. Уведіть цей код на сайті vod.divx.com, щоб завершити реєстрацію. Там також можна отримати детальнішу інформацію про послугу DivX VOD.

Вироблено за ліцензією Dolby Laboratories. Dolby і символ із подвійною літерою D є товарними знаками Dolby Laboratories.

«BRAVIA» і BRAVIA є товарними знаками компанії Sony Corporation.

«XMB» і «XrossMediaBar» є товарними знаками Sony Corporation і Sony Computer Entertainment Inc.

HDMITM
HIGH-DEFINITION MULTIMEDIA INTERFACE

DOLBY
DIGITAL PLUS

dlnaTM
CERTIFIED

Зміст

Посібник із початкового налаштування

4

Інформація щодо безпечної експлуатації.....	8
Застережні заходи.....	9
Елементи керування/індикатори пульта й телевізора	11

Перегляд телебачення

Перегляд телебачення	16
Використання цифрової електронної програми телепередач (EPG)	18
Використання функції «Избранные»	19

Використання додаткового обладнання

Підключення додаткового обладнання	21
Перегляд змісту, що надається додатковими приладами.....	24
Відтворення «Фото/Музыка/Видео» за допомогою USB	24
Використання BRAVIA Sync з функцією Контроль по HDMI	26

Використання функцій домашньої мережі

Підключення до мережі	28
Підтримка бездротового доступу до локальної мережі	29
Послуга BRAVIA Internet Video	30
Відтворення «Фото/Музыка/Видео» через мережу	31
Перевірка мережевого підключення	32
Регулювання для «Настройки отображения серверов»	32

Використання функцій меню

Перехід по пунктах початкового меню телевізора у рядку XMB™	33
Меню параметрів телевізора.....	34

Додаткова інформація

Встановлення аксесуарів (кронштейн для настінного кріплення).....	49
Технічні характеристики	52
Пошук та усунення несправностей.....	56
Алфавітний покажчик	61

Перед використанням телевізора прочитайте розділ «Інформація щодо безпечної експлуатації» (стор. 8). Збережіть цей посібник для використання у майбутньому.

Посібник із початкового налаштування

Перед використанням

Щоб перевірити додаткові прилади

Кабель живлення (1)

Пульт дистанційного керування (1)

Батареї AAA (тип R3) (2)

Фіксатор кабелю (1)

Задня кришка підпори (1)*¹

(лише для KDL-40/32EX701 і KDL-40/32EX700)

Настільна стійка (1)*²

(крім моделі KDL-60EX700)

Гвинти для кріплення стійки (M5 × 16) (4)

(крім моделі KDL-60EX700)

Монтажні гвинти для стійки (M5 × 16) (4)

(лише для KDL-40/32EX701 та KDL-40/32EX700)

*¹ На моделях KDL-60/52/46EX700 і KDL-46EX701 задня кришка встановлюється на стійці виробником.

*² Для моделей KDL-40/32EX701 і KDL-40/32EX700: збирайте настільну підпору за допомогою монтажних гвинтів, що надаються в комплекті.

Інформацію щодо складання настільної стійки див. у доданій листівці.

Щоб вставити батареї у пульт дистанційного керування

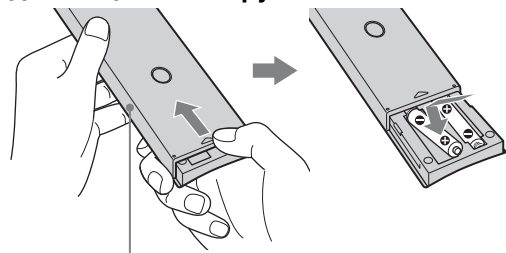

Відкрийте батарейний відсік, зсунувши кришку.

1: Прикріплення настільної підпори (крім моделі KDL-60EX700)

- 1 Вказівки з кріплення для деяких моделей телевізорів наведено в інструкції до настільної підпори.
- 2 Розмістіть телевізор на настільній підпорі.

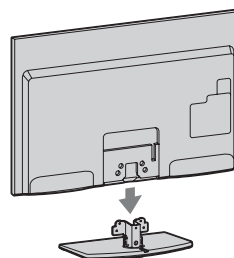

- 3 Прикрутіть телевізор до настільної підпори через отвори, позначені стрілками (↑), за допомогою гвинтів із комплекту.

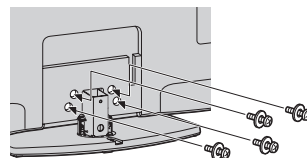

- Якщо застосовується електрична викрутка, встановіть значення моменту затягнення приблизно на 1,5 Н·м (15 кгс·см).

- 4 Для моделей KDL-40/32EX701 і KDL-40/32EX700: після того як закріплено всі гвинти, прикріпіть задню кришку підпори, що надається в комплекті, до настільної підпори.

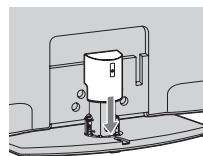

2: Підключення антени/ декодера/записувального пристрою (наприклад, записувача DVD)

Підключення декодера/записуючого пристрою (наприклад, записуючого DVD-пристрою) за допомогою SCART

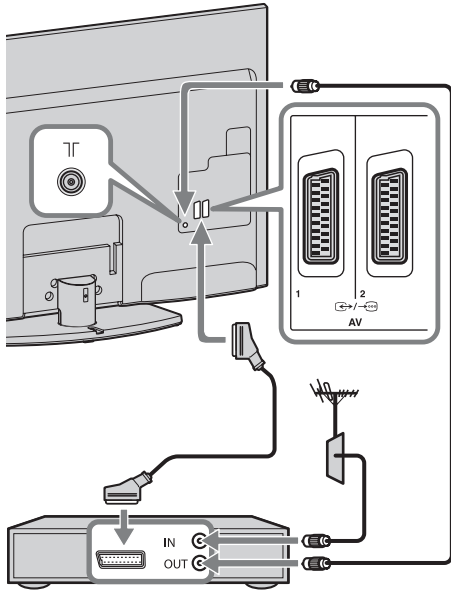

Декодер/записуючий пристрій (наприклад, записуючий DVD-пристрій)

Підключення декодера/записуючого пристрою (наприклад, записуючого DVD-пристрою) за допомогою HDMI

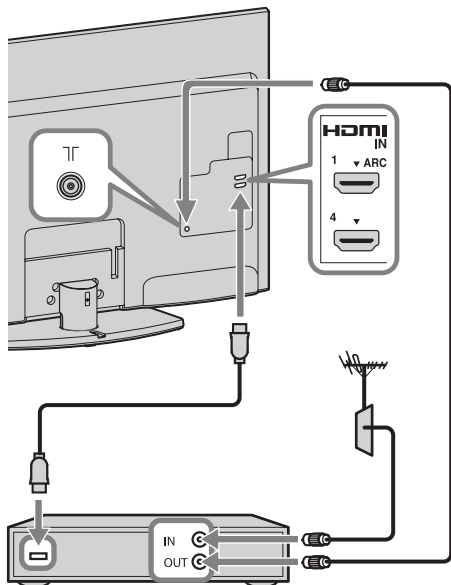

Декодер/записуючий пристрій (наприклад, записуючий DVD-пристрій)

3: Запобігання перекиданню телевізора

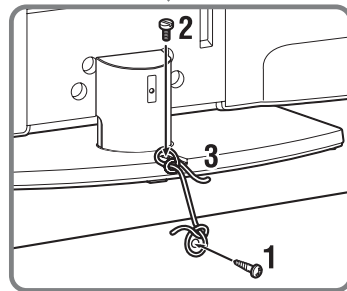
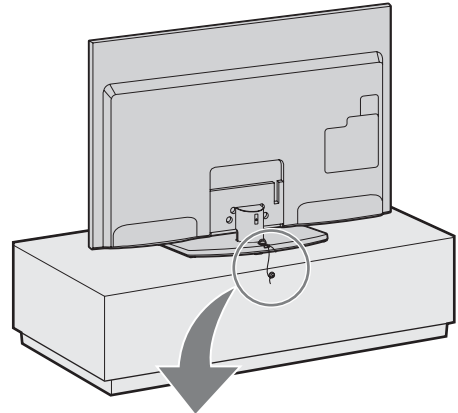

- 1 Вкрутіть шуруп (діаметром 4 мм, не додається) у підставку під телевізор.
- 2 Вкрутіть гвинт кріплення (M4 × 16, не додається) в отвір для гвинта у телевізорі.
- 3 Зв'яжіть гвинт для дерева й гвинт кріплення міцним шнуром (не додається).

4: Зв'язування кабелів

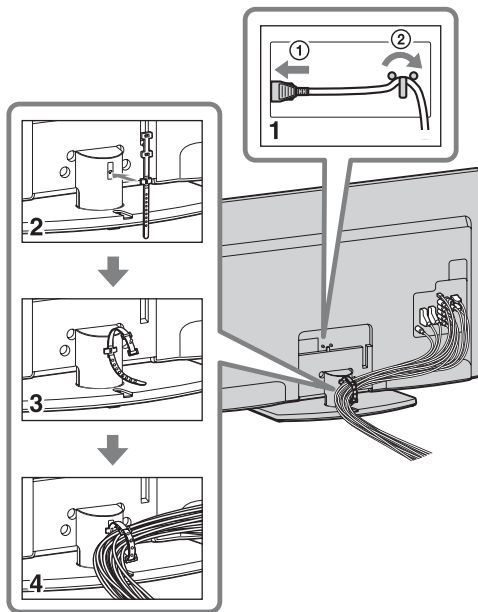

- Не зв'язуйте кабель живлення з іншими кабелями.

5: Виконання початкових налаштувань

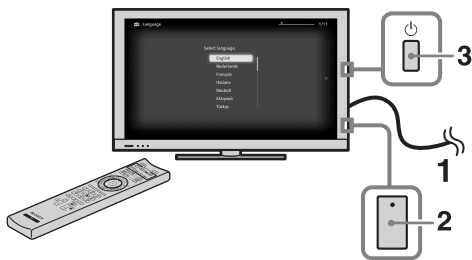

- 1 Підключіть телевізор до електричної розетки.
- 2 Переконайтеся, що параметр **ENERGY SAVING SWITCH** увімкнений (●) (стор. 11).
- 3 Натисніть кнопку  на телевізорі. При першому вклученні телевізора на екрані з'являється вибір мови.

4



Виконуйте інструкції, що з'являються на екрані.

Автопоиск цифр. станцій: При виборі пункту «Кабель» рекомендовано вибрати опцію «Быстрое сканирование» для швидкого налаштування. Встановіть значення пунктів «Частота» й «Идентификатор сети» відповідно до інформації, яку надав оператор мережі кабельного телебачення. Якщо при використанні опції «Быстрое сканирование» жодного каналу не знайшлося, спробуйте опцію «Полное сканирование» (це може тривати довше).



- Функція «Полное сканирование» може бути недоступна в деяких регіонах та країнах.

Список сумісних операторів мереж кабельного телебачення див. на веб-сайті підтримки:
<http://support.sony-europe.com/TV/DVBC/>

Сортировка прогр.: Якщо потрібно змінити порядок аналогових каналів, виконайте кроки, наведені у розділі «Сортировка прогр.» (стор. 43).



- Канали також можна налаштувати вручну (стор. 44).

Від'єднання настільної підпори від телевізора

Викрутіть гвинти, на які вказують позначки зі стрілками ↑ на телевізорі.

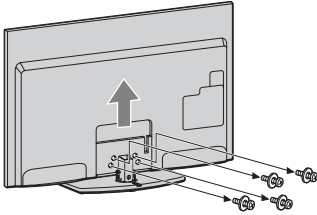

- Від'єднуйте настільну підпору тільки якщо збираєтеся встановити на телевізор відповідне приладдя.
- Не носіть настільну стійку, тримаючи її за задню кришку. Сійка може впасти і спричинити травму чи пошкодження майна.

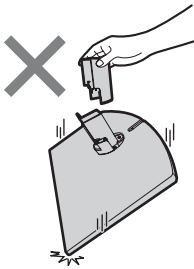

Інформація щодо безпечної експлуатації

Встановлення/ налаштування

Встановіть та використовуйте телевізор згідно з нижченаведеними інструкціями з метою запобігання ризику виникнення пожежі, ураження електричним струмом та/або травм.

Встановлення

- Телевізор має бути встановлений поблизу легкодоступної електричної розетки.
- Поставте телевізор на надійній рівній поверхні.
- Встановлення телевізора на стіну повинен здійснювати тільки кваліфікований працівник центру сервісного обслуговування.
- З міркувань безпеки рекомендується використовувати допоміжне приладдя виробництва Sony, зокрема:
 - Кронштейн для настінного кріплення SU-WL500
- Приєднуючи монтажні гаки до телевізора, обов'язково використовуйте гвинти, що надаються у комплекті з кронштейном для настінного кріплення. Гвинти у комплекті зроблені таким чином, що сягають від 8 мм до 12 мм у довжину, якщо відміряти від з'єднувальної поверхні монтажного гака. Діаметр і довжина гвинтів варіюються залежно від моделі кронштейна для настінного кріплення. Використання будь-яких інших гвинтів, крім комплектних, може призвести до внутрішнього пошкодження телевізора або його падіння тощо.

8 мм - 12 мм

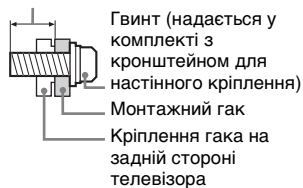

Гвинт (надається у комплекті з кронштейном для настінного кріплення)
Монтажний гак
Кріплення гака на задній стороні телевізора

Транспортування

- Перед транспортуванням телевізора від'єднайте всі кабелі.
- Для транспортування великого телевізора потрібно дві або три особи.
- При транспортуванні телевізора вручну тримайте його так, як показано на малюнку праворуч. Не натискайте на РК-панель та рамку довкола екрана.
- Піднімаючи або переміщуючи телевізор, міцно тримайте його знизу.
- При переміщенні телевізора оберігайте його від поштовхів або надмірної вібрації.
- При транспортуванні телевізора до сервісного центру або при переїзді запакуйте його в коробку, використовуючи призначені для нього пакувальні матеріали.

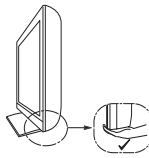
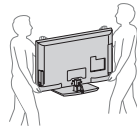

Вентиляція

- Ніколи не закривайте вентиляційні отвори і нічого не вставляйте у корпус.
- Залишіть вільний простір навколо телевізора, як показано нижче.
- Для забезпечення належної циркуляції повітря настійно рекомендуємо використовувати кронштейн для настінного кріплення виробництва Sony.

Встановлення на стіні

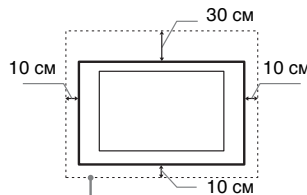

Залиште принаймні такий простір вільним навколо телевізора.

Встановлення за допомогою підпори

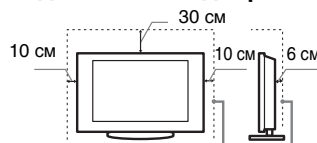

Залиште принаймні такий простір вільним навколо телевізора.

- Для забезпечення належної вентиляції та запобігання накопиченню бруду або пилу:
 - Не кладіть телевізор у горизонтальне положення, не встановлюйте його нижньою стороною догори, задом наперед або на бік.
 - Не ставте телевізор на полицю, килим, постіль або у шафу.

- Не накривайте телевізор тканиною, такою як занавіски, або іншими речами, наприклад газетами тощо.
- Не встановлюйте телевізор так, як показано нижче.

Циркуляція повітря неможлива.

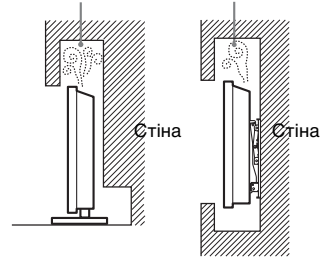

Силивий шнур

Поводьтеся із силовим шнуром і розеткою у зазначений нижче спосіб, щоб запобігти ризику виникнення пожежі, ураження електричним струмом або пошкодження та/або травм:

- Використовуйте силовий шнур, наданий тільки компанією Sony, а не іншими постачальниками.
- Вставляйте штепсель до електричної розетки до кінця.
- Підключайте телевізор тільки до мережі змінного струму з напругою 220-240 В.
- При підключенні кабелів заради власної безпеки обов'язково від'єднайте силовий шнур і слідкуйте, щоб не заплутатися ногами у кабелях.
- Від'єднайте силовий шнур від розетки перед ремонтом або переміщенням телевізора.
- Тримайте силовий шнур подачі від джерела тепла.
- Регулярно виймайте штепсель із розетки й очищайте його. Якщо штепсель вкритий пилом і на нього потрапляє волога, його ізоляція може зіпсуватися, що може призвести до пожежі.

Примітки

- Не використовуйте наданий силовий шнур із жодним іншим обладнанням.
- Не защемляйте, не згинайте і не перекручуйте силовий шнур надто сильно. Струмopодні жили можуть оголитися або зламатися.
- Не модифікуйте силовий шнур.
- Не кладіть важкі речі на силовий шнур.
- Не тягніть силовий шнур при від'єднанні його від електричної розетки.
- Не підключайте надто багато приладів до однієї розетки.
- Не використовуйте електричну розетку, що не забезпечує належного прилягання контактів штепселя.

Заборонене використання

Не встановлюйте/використовуйте телевизор у нижчезазначених місцях, оточених і ситуаціях, оскільки це може призвести до несправності телевизора, пожежі, ураження електричним струмом, пошкодження та/або травм.

Місце:

Надворі (під прямим сонячним промінням), на морському узбережжі, на кораблі або іншому судні, всередині транспортного засобу, у медичних закладах, нестабільних місцях, поблизу відкритих водойм або джерел води, в умовах дощу або диму.

Оточення:

Гарячі, вологі або надмірно запилені місця; місця, куди можуть потрапити комахи; де телевизор може зазнати механічної вібрації, поблизу займистих речей (свічок тощо).
Захищайте телевизор від крапель і бризок рідини та не ставте на нього наповнені рідиною предмети, наприклад вази.

Ситуація:

Не використовуйте телевизор, якщо у вас мокрі руки, якщо корпус телевизора знятий, а також не використовуйте його з приладами, не рекомендованими виробником.
Від'єднайте телевизор від розетки та антени під час грози.

Поломка компонентів:

- Не кидайте нічого в телевизор. Скло екрана може розбитися від удару та спричинити серйозну травму.
- Якщо корпус телевизора тріснув, не торкайтеся його, доки ви не від'єднаєте силовий шнур від електромережі. Інакше може статися ураження електричним струмом.

Коли телевизор не використовується

- Якщо ви не будете використовувати телевизор протягом кількох днів, його слід від'єднати від електромережі з міркувань безпеки та збереження навколишнього середовища.
- Оскільки просте вимикання телевизора не означає його від'єднання від електромережі, потрібно витягнути штепсель з електричної розетки, щоб відключити телевизор повністю.
- Однак деякі телевизоры мають такі функції, для належної роботи яких телевизоры мають залишатися в режимі очікування.

Щодо дітей

- Не дозволяйте дітям залазити на телевизор.
- Тримайте малі деталі поза доступом дітей, щоб діти їх випадково не проковтнули.

У разі виникнення нижченаведених проблем...

У разі виникнення будь-якої з нижченаведених проблем негайно **вимкніть** телевизор і від'єднайте силовий шнур від електромережі.
Зверніться до свого продавця або сервісного центру Sony з проханням, щоб ваш телевизор перевірів кваліфікований працівник.

Коли:

- Силовий шнур пошкоджено.
- Штепсель погано тримається в електричній розетці.
- Телевизор пошкоджено у результаті падіння, удару або потрапляння у нього якогось предмету.
- Через отвори у корпусі всередину потрапила рідина або твердий предмет.

Попередження

Аби попередити розповсюдження вогню, завжди уникайте розміщення свічок або інших джерел відкритого вогню у безпосередній близькості від пристрою.



Застережні заходи

Перегляд телевизора

- Дивіться телевизор при помірному освітленні, оскільки перегляд телевизора при поганому освітленні або протягом тривалого часу призводить до напруження очей.
- Використовуючи навушники, відрегулюйте гучність таким чином, щоб уникнути надмірних рівнів, оскільки в іншому разі це може призвести до погіршення слуху.

РК-екран

- Незважаючи на те, що РК-екран виготовлений із використанням високоточної технології і 99,99% або більше пікселів ефективно функціонують, на екрані можуть з'являтися чорні точки або яскраві точки світла (червоні, сині або зелені). Це структурна властивість РК-екрана, а не результат його несправності.
- Не штовхайте й не дряпайте передній фільтр і не кладіть речі на цей телевизор. Зображення може стати нерівномірним або РК-екран може бути пошкоджено.
- Якщо телевизор використовується у холодному приміщенні, зображення може стати розмитим або темним. Це не є ознакою несправності. Такі явища зникають при підвищенні температури.

- При тривалому відтворенні нерухомих зображень на них може з'являтися ореол. Він може зникнути через кілька секунд.
- Екран і корпус нагріваються під час роботи телевизора. Це не є несправністю.
- РК-екран містить невелику кількість рідкого кристала. Деякі люмінесцентні трубки у цьому телевизорі також містять ртуть. Дотримуйтеся місцевих постанов і правил щодо утилізації.

Догляд і чистення екрана/ корпусу телевизора

Перед чистенням обов'язково від'єднайте силовий шнур телевизора від електричної розетки.

Щоб запобігти погіршенню якості матеріалів або покриття екрана, дотримуйтеся нижченаведених заходів безпеки.

- Щоб видалити пил із поверхні екрана/корпусу, обережно протріть її м'якою тканиною. Якщо запилення стійке, протріть поверхню м'якою тканиною, злегка змоченою слабким розчином мийного засобу.
- Не розбризкуйте воду або мийний засіб безпосередньо на телевизор. Рідина може потрапити на нижню частину екрана або зовнішніх деталей та призвести до неполадки.
- Ніколи не використовуйте жодні жорсткі тканини, лужні або кислотні розчини й порошки для чистення або леткі розчинники, зокрема спирт, бензол, розріджувачі, інсектициди тощо. Використання таких речовин або тривалий контакт із гуною або вінілом може призвести до пошкодження поверхні екрана і матеріалу, з якого зроблено корпус.
- Для забезпечення належної вентиляції рекомендуємо періодично чистити вентиляційні отвори за допомогою пилососа.
- Регулюючи кут повороту телевизора, повертайте його повільно, щоб уникнути його переміщення або зсування зі своєї підставки.

Додаткове обладнання

- Тримайте додаткові компоненти або будь-яке обладнання, від якого йде електромагнітне випромінювання, подалі від телевизора. Інакше це може спричинити спотворення зображення та/або виникнення шуму.
- Це обладнання належним чином випробуване та визнане таким, що забезпечує функціонування з обмеженнями, визначеними у директиві щодо електромагнітної сумісності (EMC Directive) за використання сигнальних кабелів, коротших за 3 метри.

Елементи живлення

- Встановлюючи елементи живлення, слідкуйте за правильністю полярності.
- Не використовуйте одночасно елементи живлення різних типів або старі й нові елементи живлення.
- Утилізуйте елементи живлення без шкоди для навколишнього середовища. У певних регіонах існують правила щодо утилізації елементів живлення. Будь ласка, дізнайтеся про це у місцевих органах влади.
- Поводьтеся з пультом обережно. Не впускайте, не наступайте на нього та не допускайте пролиття на нього жодних рідин.
- Не кладіть пульт поблизу джерел тепла, під пряме сонячне проміння та у вологі місця.

Утилізація телевізора



**Утилізація
старого
електричного
та
електронного
обладнання**

**(застосовується в
Європейському союзі та
інших європейських
країнах із системами
роздільного збирання
сміття)**

Цей символ на виробі або на упаковці означає, що цей виріб не можна утилізувати як побутове сміття. Замість цього його потрібно здати до відповідного приймального пункту для вторинної обробки електричного та електронного обладнання. Забезпечивши належну утилізацію цього виробу, ви допоможете запобігти негативним наслідкам для навколишнього середовища та людського здоров'я, до яких могла б призвести неправильна утилізація цього виробу. Вторинна переробка матеріалів допоможе зберегти природні ресурси. Щоб отримати докладнішу інформацію щодо вторинної переробки цього виробу, зверніться до місцевих органів влади, до служби утилізації побутових відходів або до магазину, де було придбано цей виріб.



**Переробка
використаних
елементів
живлення
(директива діє у
межах країн**

**Європейського Союзу та
інших країн Європи з
системами роздільного
збору відходів)**

Даний знак на елементі живлення або упаковці означає, що елемент живлення, який використовується для роботи цього пристрою, не можна утилізувати разом з іншими побутовими відходами. На деяких елементах живлення цей знак може використовуватись у комбінації з позначенням хімічного елементу. Якщо елемент живлення містить більше ніж 0,0005 % ртуті або 0,004 % свинцю, наводиться відповідне позначення хімічного елементу ртуті (Hg) або свинцю (Pb). Забезпечивши належну переробку використаних елементів живлення, ви допоможете запобігти потенційно негативним наслідкам впливу на зовнішнє середовище та людське здоров'я, які спричиняються невідповідною переробкою елементів живлення. Вторинна переробка матеріалів сприяє збереженню природних ресурсів. При роботі пристроїв, для яких з метою безпеки, виконання яких-небудь дій або збереження наявних у пам'яті пристроїв даних необхідна подача постійного живлення від вбудованого елемента живлення, заміну такого елемента живлення варто робити тільки в уповноважених сервісних центрах. Для правильної переробки використаних елементів живлення, після закінчення терміну їх служби, здавайте їх у відповідний пункт збору електронного й електричного обладнання. Стосовно використання інших елементів живлення дивіться інформацію в розділі, у якому дані інструкції з безпечного витягнення елементів живлення із пристрою. Здавайте використані елементи живлення у відповідні пункти збору й переробки використаних елементів живлення. Для одержання більш докладної інформації про вторинну переробку даного виробу або використаного елемента живлення, будь ласка, звертайтеся до органу місцевої адміністрації, служби збору побутових відходів або до магазину, у якому ви придбали виріб.

Елементи керування/індикатори пульта й телевізора

Елементи керування пульта й телевізора

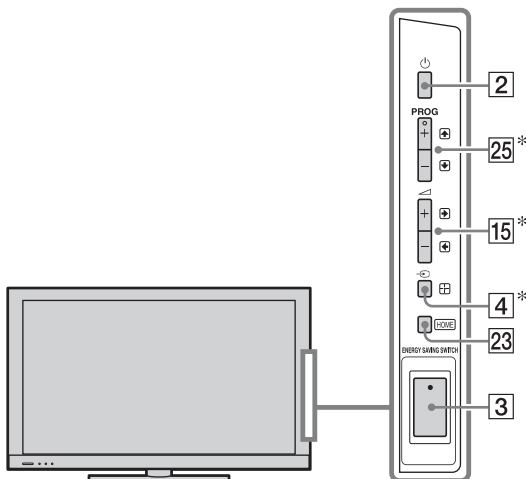

Кнопки на телевізорі виконують ті самі функції, що й кнопки на пульті.

* У меню телевізора ці кнопки мають такі значення: ////.



- На кнопках із номером **5**, , **PROG +** і **AUDIO** на пульті є тактильна точка. Спірайтеся на ці тактильні точки як на орієнтир під час використання телевізора.

Кнопка/ перемикач	Опис
1 I/⏻ (режим очікування телевізора)	Натисніть для ввімкнення/вимкнення режиму очікування телевізора.
2 ⏻ (живлення)	Натисніть, щоб увімкнути телевізор або увійти в режим очікування. <ul style="list-style-type: none">• Якщо перемикач ENERGY SAVING SWITCH вимкнено, увімкнути телевізор неможливо.• Щоб від'єднати телевізор, вимкніть його і від'єднайте кабель живлення від електромережі.
3 ENERGY SAVING SWITCH	Натисніть для ввімкнення/вимкнення телевізора. Якщо перемикач ENERGY SAVING SWITCH вимкнено, споживання електроенергії зменшується. <ul style="list-style-type: none">• Коли перемикач ENERGY SAVING SWITCH вимкнено, користуватися такими функціями, як збереження параметрів годинника, неможливо.



Кнопка/ перемикач	Опис
4	<p>→/← (вибір вхідного сигналу/ утримання Текст)</p> <p>У режимі телебачення: натисніть для відображення списку вхідних сигналів. У режимі Текст: натисніть для утримання поточної сторінки.</p>
5	<p>BRAVIA Sync ←/→/▶/◀/■/▶▶ : Коли до телевізора під'єднано пристрої, сумісні з BRAVIA Sync, ними можна керувати за допомогою пульта дистанційного керування телевізора.</p> <p>THEATRE: Увімкніть «Режим театра» для оптимального відтворення звуку та зображення кінофільмів.</p> <p>SYNC MENU: Натисніть, щоб відкрити меню BRAVIA Sync і вибрати обладнання, під'єднане через роз'єм HDMI, у списку «Вибір устр. HDMI».</p> <p></p> <ul style="list-style-type: none"> • При вимкненні телевізора «Режим театра» також вимикається. • Якщо змінити налаштування «Вибір сцени», «Режим театра» вимикається автоматично. • «Контроль по HDMI» (BRAVIA Sync) доступний тільки для під'єднаних пристроїв Sony, які підтримують технологію BRAVIA Sync або функцію «Контроль по HDMI».
6	<p>i-MANUAL Натисніть, щоб відобразити на екрані посібник з експлуатації.</p>
7	<p>SCENE Натисніть для відображення меню «Вибір сцени» (стор. 34). Ви можете вибрати бажаний варіант сцени, щоб отримати оптимальну якість звуку та зображення.</p>
8	<p>DIGITAL/ANALOG Натискайте для перемикання між цифровим та аналоговим режимами. При перегляді зображень із під'єданого обладнання: натисніть, щоб повернутися до останнього режиму перегляду телебачення.</p>

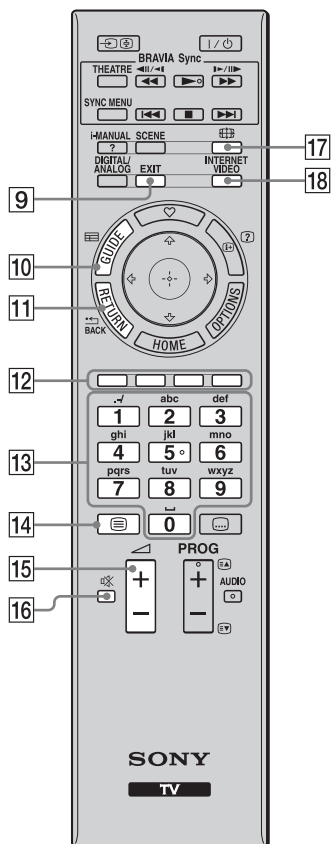

Кнопка/ перемикач	Опис
9 EXIT	Натисніть, щоб повернутися до попереднього вікна або вийти з меню. Якщо доступна інтерактивна послуга, натисніть, щоб вийти з цієї послуги.
10 GUIDE (EPG)	Натисніть для відображення цифрової електронної програми телепередач (EPG) (стор. 18).
11 RETURN/BACK	Натисніть, щоб повернутися до попереднього вікна або вийти з меню.
12 Кольорові кнопки	Коли кольорові кнопки доступні, на екрані з'являється інструкція з користування.
13 Цифрові кнопки/ алфавітні кнопки	У режимі телебачення: натискайте для вибору каналів. Для вибору каналів із номером 10 і вище швидко натискайте кнопку з наступною цифрою. У режимі Текст: натискайте для введення номера сторінки. Якщо доступна інтерактивна послуга, можна також вводити літери абетки.
14 (Текст)	Натисніть для відображення текстової інформації (стор. 16).
15 +/- (гучність)	Натискайте для регулювання рівня гучності.
16 (вимкнення звуку)	Натисніть для вимкнення звуку. Натисніть ще раз для відновлення звуку.
17 (режим екрана)	Натисніть, щоб змінити формат екрана (стор. 17).
18 INTERNET VIDEO	Натисніть, щоб отримати доступ до інтернет-матеріалів на «ХМВ» (стор. 30).

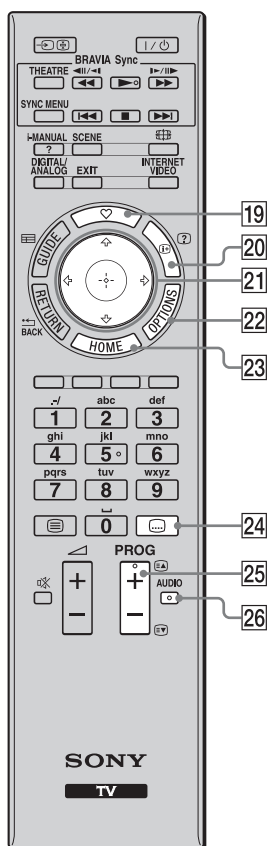

Кнопка/ перемикач	Опис
19 (Улюблене)	Натисніть, щоб відобразити меню «Избранные» (стор. 19).
20 (відображення інформації/Текст)	Внаслідок кожного натискання кнопки на екрані з'являються такі елементи: У цифровому режимі: Інформація про поточну передачу → Інформація про наступну передачу В аналоговому режимі: Номер поточного каналу та екранний режим У режимі Текст: Відображає приховані дані (наприклад, відповіді на запитання вікторини) (стор. 17).
21 (↑/↓/←/→/⊕)	Натискайте кнопки для переміщення курсора по екрану. Натисніть кнопку , щоб вибрати/підтвердити виділений пункт.
22 OPTIONS	Натисніть, щоб відкрити список зручних функцій та ярликів меню. Пункти меню відрізняються залежно від поточного джерела вхідного сигналу та відтворюваного матеріалу.
23 HOME	Натисніть для відображення початкового меню телевізора (стор. 33).
24 (Параметри субтитрів)	Натискайте для вмикання та вимикання субтитрів (за наявності цієї функції).
25 PROG +/- 	У режимі телебачення: натисніть для вибору наступного (+) або попереднього (-) каналу. У режимі Текст: натисніть для вибору наступної () або попередньої () сторінки.
26 AUDIO	В аналоговому режимі: натисніть, щоб змінити подвійний звуковий режим (стор. 42). У цифровому режимі: натисніть, щоб змінити мову, що використовуватиметься для поточної передачі (стор. 45).

Зворотний бік пульта

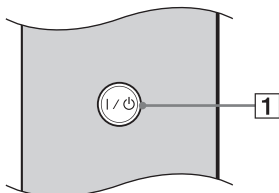

Кнопка/ перемикач	Опис
1 I/⏻ (режим очікування телевізора)	Натисніть, щоб увімкнути телевізор або увійти в режим очікування.

Індикатори

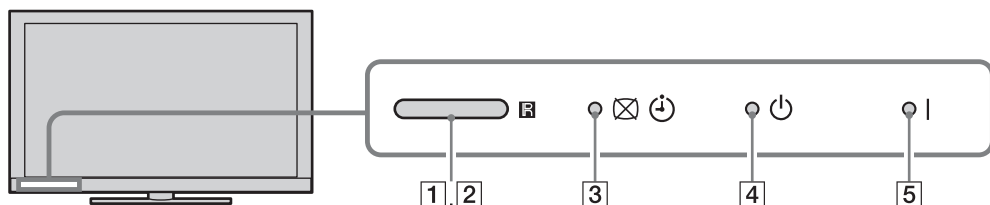

Індикатор	Опис
1 Датчик освітленості	Визначає рівень освітленості в приміщенні та відповідним чином регулює яскравість і колірний тон зображення. Не кладіть біля датчика жодних предметів, оскільки це може вплинути на його роботу.
2 Датчик дистанційного керування	Отримує сигнали з пульта дистанційного керування. Не кладіть біля датчика жодних предметів, оскільки це може вплинути на його роботу.
3 (Откл. изобр. / таймер)	Засвічується зеленим кольором, коли вибрано «Откл. изобр.» у режимі «Енергосбережение» або «Еко» (стор. 35). Світиться жовтогарячим світлом при встановленні таймера (стор. 18, 35). Засвічується або блимає жовтогарячим під час оновлення програмного забезпечення.
4 (очікування)	Засвічується червоним, коли телевізор перебуває в режимі очікування, в режимі енергозбереження ПК або під час оновлення програмного забезпечення.
5 I (живлення)	Світиться зеленим світлом, коли телевізор увімкнено.

Про інструкцію з користування, що з'являється на екрані телевізора

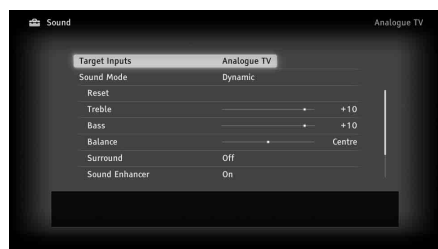

Інструкція з користування

Приклад: натисніть кнопку або **RETURN** (див. пункт 21 (стор. 14) або пункт 11 (стор.13)).

Інструкція з користування допомагає керувати телевізором за допомогою пульта дистанційного керування; вона відображається в нижній частині екрана.

Використовуйте кнопки пульта, зазначені в інструкції з користування.

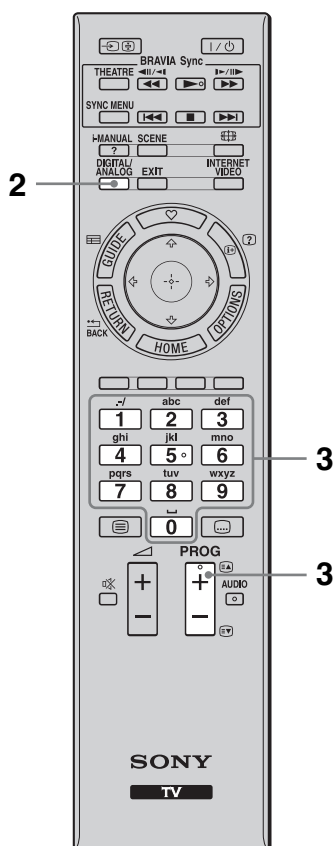
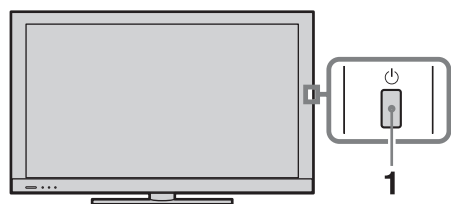

Перегляд телебачення

Перегляд телебачення



1 Натисніть на телевізорі кнопку , щоб увімкнути його.

Якщо телевізор не вмикається, включіть параметр **ENERGY SAVING SWITCH** (●) (стор. 11).

Якщо телевізор перебуває в режимі очікування (індикатор режиму очікування  на передній панелі телевізора світиться червоним світлом), натисніть кнопку **TV I/** на пульті, щоб увімкнути телевізор.

2 Натисніть кнопку **DIGITAL/ANALOG**, щоб увімкнути цифровий чи аналоговий режим.









Перелік доступних каналів варіюється залежно від режиму.

3 Натискайте кнопки з цифрами або **PROG +/-**, щоб вибрати телевізійний канал.



Для вибору цифрової передачі використовуйте цифрову електронну програму телепередач (EPG) (див. стор. 18).

У цифровому режимі на екрані на короткий час з'являється інформаційний банер. Кожне натиснення кнопки  циклічно змінює представлення інформаційного банера таким чином: інформація про поточну передачу → інформація про наступну передачу → банер відсутній

На банері можуть бути нижченаведені піктограми.

- : наявність доступної інтерактивної послуги (цифровий текст)
- : послуга радіозв'язку
- : послуга шифрування/передплати
- : наявність кількох аудіомов
- : наявність субтитрів
- : наявність субтитрів для людей із поганим слухом
- : послуга підказки
- : рекомендований мінімальний вік для перегляду цієї передачі (від 4 до 18 років)
- : батьківський код

Щоб отримати доступ до Текст

Натисніть . Внаслідок кожного натискання кнопки  на екрані чергуються:



Текст і телевізійне зображення → Текст → Текст відсутній (вихід із послуги Текст)

Для вибору сторінки натискайте кнопки з цифрами або .

Для утримання сторінки натисніть кнопку .

Для відображення прихованих даних натисніть кнопку .



- Можна також безпосередньо перейти на сторінку, вибравши її номер на екрані. Натискайте кнопки  і , щоб вибрати номер сторінки, потім натисніть .
- Коли у нижній частині сторінки Текст з'являються чотири кольорові елементи, користувач отримує швидкий і легкий доступ до сторінок (Швидкий текст). Натисніть відповідну кольорову кнопку, щоб отримати доступ до сторінки.
- Доступність інтерактивних послуг визначається телевізійною компанією.

Щоб змінити Формат екрана вручну

Натисніть кнопку  кілька разів для вибору потрібного Формат екрана.

Оптимальний*

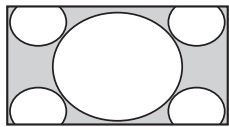

Збільшення зображення на увесь екран у форматі 16:9, максимально зберігаючи початкове зображення.

4:3

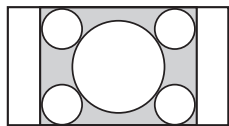

Показує зображення формату 4:3 у вихідному розмірі. Для заповнення екрана формату 16:9 по боках відображаються смуги.

Широкоекранний

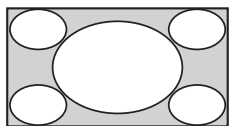

Горизонтально розтягує зображення формату 4:3 для заповнення екрана формату 16:9.

Увеличенный*

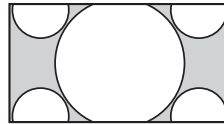

Показує широкоекранне зображення (формат поштової скриньки) у правильній пропорції.

14:9*

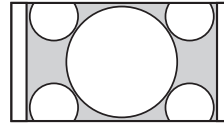

Показує зображення формату 14:9 у початковому розмірі. Для заповнення екрана формату 16:9 по боках відображаються смуги.

* Верхня та нижня частини зображення можуть бути відрізані.



- При виборі формату «Оптимальний» деякі символи та/або букви у верхній і нижній частинах зображення можуть не бути видимі. У такому разі відрегулюйте параметр «Размер по вертикали» у меню «Управление экраном» (стор. 39).
- Якщо для функції «Автомат. формат» (стор. 39) встановлено значення «Вкл.», телевізор автоматично вибирає найкращий формат для поточної передачі.
- Якщо вихідні зображення з роздільною здатністю 720p, 1080i або 1080p відображаються з чорною рамкою по краях екрана, виберіть формат «Оптимальний» або «Увеличенный», щоб настроїти зображення.



Використання цифрової електронної програми телепередач (EPG)

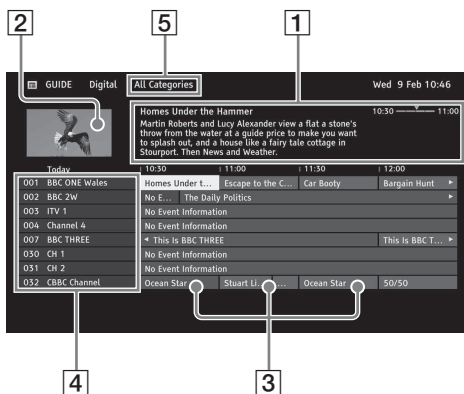

- 1 У цифровому режимі натисніть кнопку **GUIDE**.
- 2 Виконайте потрібну операцію, як показано у нижченаведеній таблиці або зображено на екрані.

Орган керування	Опис
1 Інформаційне вікно	Містить інформацію про виділену передачу.
2 Вікно відео	Показує передачу, яку ви переглядали, перш ніж відкрити EPG.
3 Таблиця передач	Вибір передачі для перегляду чи автоматичного нагадування.
4 Інформація про канали	Перелік назв і номерів каналів, які транслює телевізійна компанія.
5 Категорія	Категорія з відповідною назвою (наприклад, «Гид Избранные 1») містить усі канали, що належать до цієї категорії.



- У меню **OPTIONS** можна вибрати такі пункти:
 - «Список жанров программ» – пошук передач за жанром;
 - «Установки Гид Избранные» – реєстрація улюблених передач із будь-яких категорій;
 - «Список таймеров» – встановлення передач, що відтворюватиметься на екрані після запуску.

Використання функції «Избранные»

Функція «Избранные» забезпечує швидкий доступ до улюблених телеканалів чи зовнішніх пристроїв (наприклад, ігрової приставки, програвача DVD), які ви використовуєте найчастіше. На екрані «Избранные» також можуть відображатися ваші улюблені медіафайли та інтернет-матеріали.



- Матеріали з Інтернету (наприклад, інтернет-відео) можуть бути недоступні в деяких країнах та регіонах.

Відображення елементів меню Избранные

- 1 Натисніть ♥.

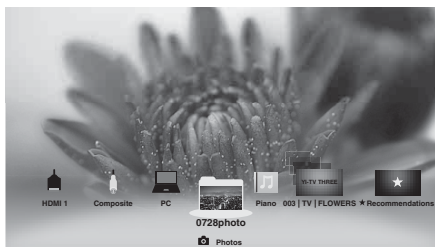

- 2 Користуючись пультом дистанційного керування, виберіть потрібний значок в нижній частині екрана і натисніть ⊕, щоб розгорнути його на повний екран.



- Якщо обрано папку з фотографіями, автоматично вмикається показ слайдів.

Відображення недавно переглянутого

Вибравши пакет «Недавно просмотренные» на екрані «Избранные», ви можете переглянути список матеріалів, які нещодавно переглядали. Список «Недавно просмотренные» стирається щоразу, коли вимикається телевізор.

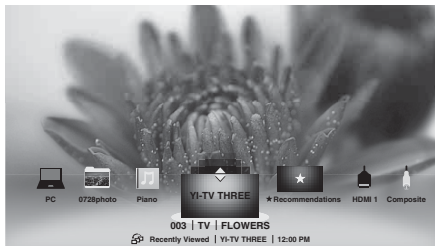

- Список «Недавно просмотренные» організовано за стековим принципом. Щоб переходити між його елементами, натискайте кнопки ⇅/↕.

Рекомендации

Функция «Рекомендации» автоматически анализирует ваши интересы на основе истории просмотра, чтобы найти передачи и другие материалы, які можуть вас зацікавити, і пропонує їх вам у меню «Избранные». Щоб увімкнути цю функцію, виберіть «Вкл.» у пункті «Рекомендации» меню «Общие настройки» (див. стор. 35).

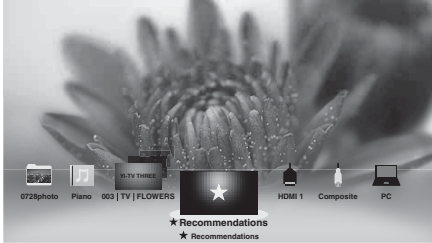

- Рекомендовані передачі, які транслюються в даний момент, відображаються у вигляді стекового списку. Щоб розгорнути вибраний елемент на весь екран, натисніть ⊕.



- Функція «Рекомендации» може бути недоступна залежно від регіону, країни та умов трансляції.

Додавання та видалення елементів меню «Избранные»

Додавати та видаляти елементи меню «Избранные» можна через «ХМВ» або під час перегляду матеріалу на екрані.

- 1 Виберіть потрібний пункт у «ХМВ» і натисніть **OPTIONS**.
- 2 Виберіть «Добавить в Избранные» або «Удалить из Избранных».

Використання додаткового обладнання





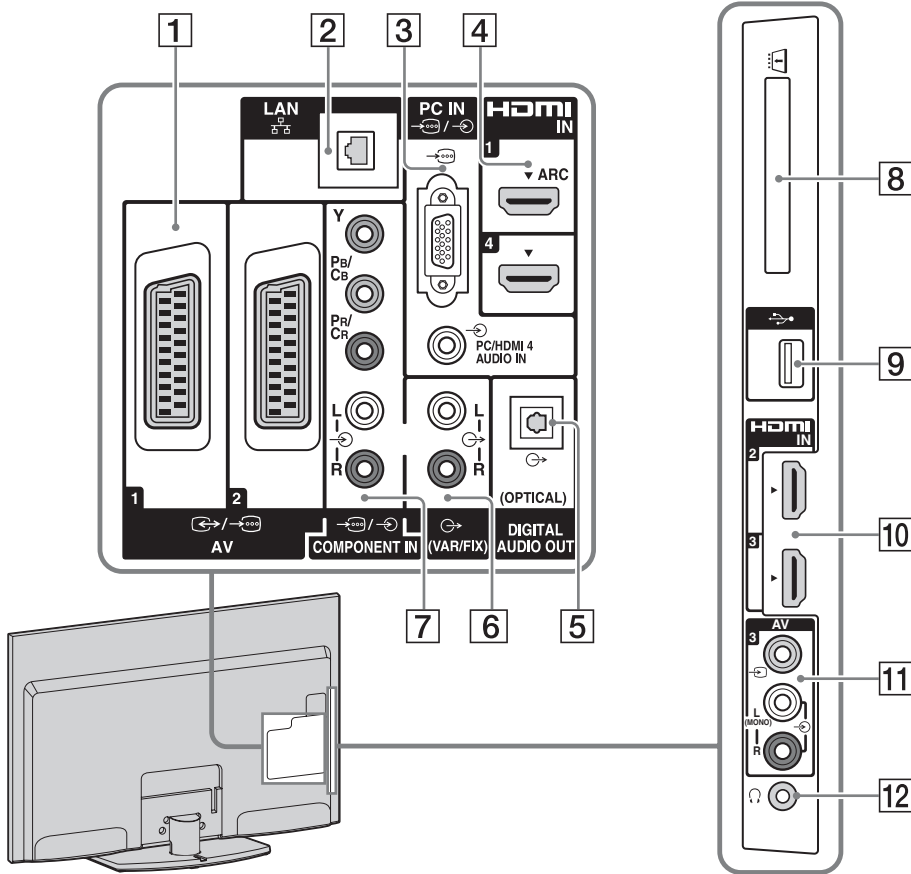

Підключення додаткового обладнання

До вашого телевізора можна підключити широкий діапазон додаткового обладнання.





Підключення аудіо/відеоприладів (у порядку якості, від високої до низької)



Підключення до	Підключення за допомогою	Опис
4, 10 HDMI IN 1, 2, 3, або 4	Кабель HDMI	Високороздільний мультимедійний інтерфейс HDMI (High-Definition Multimedia Interface) забезпечує передачу нестиснених потоків цифрових даних між телевізором і аудіо-відеопристроями, оснащеними цим інтерфейсом. Крім того, якщо підключене обладнання підтримує функцію «Контроль по HDMI», інтерфейс HDMI забезпечує взаємодію з цим обладнанням.





Підключення до	Підключення за допомогою	Опис
		 <ul style="list-style-type: none"> Обов'язково використовуйте тільки дозволений кабель HDMI із логотипом HDMI. Якщо цифрова аудіосистема також підтримує технологію Audio Return Channel (ARC), її слід підключати до гнізда HDMI IN 1. Якщо ні, необхідно додатково підключити її до гнізда DIGITAL AUDIO OUT (OPTICAL). Якщо пристрій має гніздо DVI, підключайте його до роз'єму HDMI IN 4 через перехідник DVI-HDMI (не входить до комплекту), а його аудіовиходи – до роз'єму PC/HDMI 4 AUDIO IN, розташованого в PC IN.
7 	Компонентний відеокабель, аудіокабель	—
1 	Кабель SCART	При підключенні аналогового декодера ТВ-тюнер надсилає до нього зашифровані сигнали, а декодер розшифровує ці сигнали, перш ніж виводити їх.
11  AV3 і  AV3	Комбінований відеокабель	Для підключення монофонічного обладнання використовуйте гніздо  AV3 L.

Підключення аудіо/портативного обладнання

Підключення до	Підключення за допомогою	Опис
6  (VAR/FIX)	Аудіокабель	Можна слухати звук телебачення через підключене аудіообладнання Hi-Fi.
5 DIGITAL AUDIO OUT (OPTICAL)	Оптичний аудіокабель	Можна слухати звук телебачення через підключену систему домашнього кінотеатру з цифровим входом.
9  USB	USB-кабель	Можна відтворювати фото, відео та музику з файлів, які зберігаються на USB-пристрої (стор. 24).

Підключення іншого обладнання

Підключення до	Підключення за допомогою	Опис
3  PC IN	ПК-кабель із феритами, аудіокабель	Рекомендовано використовувати ПК-кабель із феритами, такий як «Connector, Mini D-sub 15» (див. 1-793-504-11, наявний у сервісному центрі Sony) або його аналог.
2  LAN	Кабель локальної мережі	Можна відтворювати вміст, що зберігається на сумісних із DLNA пристроях, через мережу (стор. 28).

Підключення до	Підключення за допомогою	Опис
8  CAM (модуль обумовленого доступу)		<p>Надає доступ до платних послуг телебачення. Докладніші відомості див. у посібнику з експлуатації, наданому в комплекті з CAM.</p> <p></p> <ul style="list-style-type: none"> • Не вставляйте чіп-картки безпосередньо у гніздо CAM (модуль обумовленого доступу) на телевізорі. Вони мають вставлятися до модулів обумовленого доступу, які надаються місцевим уповноваженим дилером. <p></p> <ul style="list-style-type: none"> • CAM не підтримується у деяких країнах/регіонах. Дізнайтеся у місцевого уповноваженого дилера.
12  Наушники		<p>Можна слухати звук телевізора через навушники.</p>

Перегляд змісту, що надається додатковими приладами

- 1 Увімкніть підключене обладнання.
- 2 Натисніть  і виберіть джерело вхідного сигналу.



Для одночасного перегляду двох зображень – PIP (Дві картинки)

«PIP» дозволяє одночасно переглядати два зображення з підключеного обладнання та телепрограми/композитного відео, крім входу SCART.



- Ця функція недоступна для вхідного сигналу з ПК.

- 1 Натисніть **OPTIONS**.
- 2 Виберіть «PIP» із меню **OPTIONS**.
- 3 Для перемикання звукового супроводу між зображеннями натискайте кнопку . Зображення, з якого відтворюється звук, підсвічується.

Для одночасного перегляду двох зображень – PIP (Картинка в картинці)

У режимі «PIP» зображення з підключеного ПК відтворюється на повний екран, а телепрограма чи композитне відео (крім входу SCART) – у вставному вікні.

- 1 Натисніть **OPTIONS**.
- 2 Виберіть «PIP» із меню **OPTIONS**.
- 3 Для перемикання звукового супроводу між двома зображеннями використовуйте меню **OPTIONS**.

Відтворення «Фото/Музыка/Видео» за допомогою USB

Можна відтворювати фото/аудіо/відеофайли, що зберігаються у цифровій фотокамері або відеокамері від Sony, на телевізорі за допомогою кабелю або накопичувача USB.

- 1 Натисніть **HOME** і виберіть USB-пристрої в категоріях «Фото», «Музыка» та «Видео».
- 2 Виберіть файли чи папки для відтворення на вибраному USB-пристрої.

Автоматичне відтворення фотознімків

Відтворення фотознімків починається автоматично після підключення USB-пристрою до увмкненого телевізора, якщо в пункті «Автоматический запуск USB» вибрано «Слайд-шоу» або «Просм. мин.изобр.» (стор. 35).



- У разі підключення до телевізора цифрового фотоапарата Sony за допомогою USB-кабелю необхідно встановити на фотоапараті режим USB-з'єднання «Auto» або «Mass Storage».
- Відеофайли зберігаються в такій структурі папок (ієрархічно):
/AVCHD/BDMV/STREAM/00000.MTS
/PRIVATE/AVCHD/BDMV/STREAM/00000.MTS
/MP_ROOT/100ANV01/МАНА0001.MP4
- Щоб запобігти втраті файлів, що зберігаються на USB-пристроях, слід регулярно робити їх резервні копії. Компанія Sony не відповідає за втрату чи пошкодження даних, які зберігаються на USB-пристроях.
- BRAVIA TV підтримує DivX®.
- Для отримання оновленої інформації про сумісні USB-пристрої відвідайте вказаний нижче веб-сайт:
<http://support.sony-europe.com/TV/compatibility/>
- «Просмотр фото (USB)» підтримує файлові системи FAT12, FAT16 і FAT32.

- Файли із USB-пристрою мають бути наведених нижче підтримуваних форматів.
 - JPEG (файли формату JPEG, що мають розширення «.jpg» і відповідають стандарту DCF або Exif)
 - RAW (файли формату ARW/ARW 2.0 з розширенням «.arw») (тільки перегляд)
- Відтворення через USB підтримується такими форматами музичних файлів:
 - MP3 (файли з розширенням «.mp3», не захищені авторським правом)
- Відтворення через USB підтримується такими форматами відеофайлів:
 - AVCHD (файли з розширенням «.mts» або «.m2ts»)
 - MP4 (AVC) (файли з розширенням «.mp4»)
 - MPEG1 (файли з розширенням «.mpg»)

Для відображення фотознімків – Режим Фоторамка

Можна встановити певний період часу, протягом якого на екрані відобразатиметься фотознімок. Після закінчення цього періоду телевізор автоматично перейде у режим очікування.

- 1 Виберіть фотознімок.
- 2 Натисніть **OPTIONS** під час відображення вибраного фотознімка, потім за допомогою кнопок \updownarrow виберіть пункт «Параметры файла» і натисніть \oplus .
- 3 За допомогою кнопок \updownarrow виберіть пункт «Поместить в Фоторамку» і натисніть \oplus .
- 4 Натисніть **HOME**, потім натисніть \leftarrow/\rightarrow , щоб вибрати «Фото», виберіть «Режим Фоторамка» і натисніть \oplus .

Телевізор переходить у Режим Фоторамка, і на екрані відображається вибраний фотознімок.

Для встановлення тривалості відображення фотознімка

Натисніть **OPTIONS**, виберіть пункт «Продолжительность» і натисніть кнопку \oplus . Потім виберіть тривалість і натисніть кнопку \oplus . На екрані з'явиться значок лічильника.



- Якщо вибирається фотознімок із USB-пристрою, то пристрій повинен залишатися підключеним до телевізора.
- Якщо активовано функцію «Таймер сна», телевізор автоматично перейде у режим очікування.

Для відображення фотокарти

За допомогою цифрового фотоапарата з функцією GPS можна показати фотознімок із картою місцевості, де його було знято. Для цього телевізор має бути підключений до Інтернету, щоб завантажити картографічні дані.

- 1 Виберіть фотографію за допомогою «ХМВ».
- 2 Для збільшення та зменшення карти користуйтеся кнопками \updownarrow .
- 3 Натискайте найлівішу кольорову кнопку, щоб змінити положення відображення карти.



- Якщо телевізор не підключений до Інтернету, або якщо не діє картографічний сервіс в Інтернеті, на екрані відобразатиметься великомасштабна карта, яку не можна збільшувати і зменшувати.
- Місце, позначене на карті, може відрізнятись залежно від цифрового фотоапарата.
- Картографічний сервіс в Інтернеті надає стороння організація. Тому цей сервіс може бути припинено, або умови його надання може бути змінено, без попередження.

Використання BRAVIA Sync з функцією Контроль по HDMI

BRAVIA Sync із функцією «Контроль по HDMI» забезпечує взаємодію з сумісним обладнанням за допомогою шини даних HDMI CEC (Consumer Electronics Control). Щоб уніфікувати керування підключеним обладнанням, скористайтеся вказаними нижче налаштуваннями та рекомендаціями.

- 1 Натисніть **HOME**.
- 2 За допомогою кнопок \leftarrow/\rightarrow виберіть пункт «Установки».
- 3 За допомогою кнопок \uparrow/\downarrow виберіть пункт «Внешние входы» і натисніть \oplus .
- 4 За допомогою кнопок \uparrow/\downarrow виберіть «Контроль по HDMI» в меню «Настройка HDMI», тоді виберіть «Вкл.».



- «Контроль по HDMI» (BRAVIA Sync) доступний тільки для під'єднаних пристроїв Sony, які підтримують технологію BRAVIA Sync або функцію «Контроль по HDMI».
- Налаштування «Контроль по HDMI» необхідно виконати як на телевізорі, так і на підключених пристроях. Порядок налаштування підключених пристроїв описано у відповідних інструкціях.
- Коли підключаються пристрої Sony, сумісні з технологією «Контроль по HDMI» (BRAVIA Sync), BRAVIA Sync на цих пристроях активується автоматично.

Керування пристроями, сумісними з BRAVIA Sync

Пристрої, сумісні з BRAVIA Sync, перелічено в розділі «Внешние входы» початкового меню як нове джерело вхідного сигналу (стор. 33). Щоб керувати цими пристроями за допомогою пульта, натисніть **SYNC MENU** і виберіть потрібні пристрої в меню «Выбор устр. HDMI».

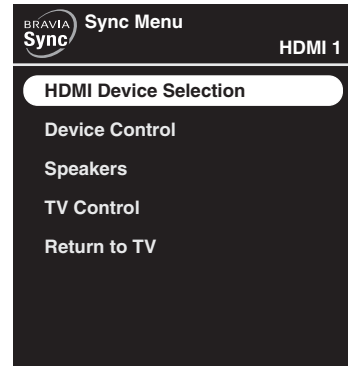

Програвач BD/DVD

- Автоматично вмикає обладнання, сумісне з BRAVIA Sync, і перемикає телевізор на вхідний сигнал із цього обладнання, якщо вибрати цей пристрій у початковому меню або меню Sync.
- Автоматично включає телевізор і переключає його на вхідний сигнал із підключеного обладнання, коли обладнання починає відтворювати файли.
- Автоматично вимикає підключене обладнання, коли телевізор переводиться до режиму очікування.

Аудіо-відеопідсилювач

- Автоматично вмикає підключений підсилювач і перемикає звуковий вихід із динаміка телевізора на аудіосистему, коли вмикається телевізор. Ця функція доступна тільки в тому випадку, якщо аудіо-відеопідсилювач використовувався раніше для відтворення звуку з телевізора.
- Автоматично перемикає звуковий вихід на аудіо-відеопідсилювач і вмикає підсилювач, коли вмикається телевізор.
- Автоматично вимикає підключений аудіо-відеопідсилювач, коли телевізор переводиться до режиму очікування.
- Дозволяє регулювати гучність (\triangleleft +/-) і вимикати звук (\otimes) підсилювача за допомогою пульта дистанційного керування телевізора.

- Якщо цифрова аудіосистема також підтримує технологію Audio Return Channel (ARC), її слід підключати до гнізда HDMI IN 1 за допомогою кабелю HDMI. Якщо система несумісна з технологією «Контроль по HDMI» або ARC, необхідно додатково підключити її до гнізда DIGITAL AUDIO OUT (OPTICAL).

Відеокамера

- Автоматично вмикає телевізор і перемикає вхідний сигнал на підключену відеокамеру, коли вмикається ця відеокамера.
- Автоматично вимикає підключену відеокамеру, коли телевізор переводиться до режиму очікування.

Використання функцій домашньої мережі

За допомогою цього телевізора можна переглядати вміст, що зберігається на сумісних із DLNA пристроях у домашній мережі.

Пристрої, що зберігають і надають вміст, такий як фото/аудіо/відеофайли, називаються «Сервер». Телевізор отримує фото/аудіо/відеофайли з сервера через мережу, і можна відтворювати їх навіть в інших кімнатах. Щоб використовувати домашню мережу, потрібен сумісний із DLNA пристрій (VAIO, Cyber-shot тощо) як сервер.

З'єднання з мережею може бути дротове (див. «Підключення до мережі» нижче) або бездротове (див. «Підтримка бездротового доступу до локальної мережі» на стор. 29).

Також, підключивши телевізор до Інтернету, можна відображати фотознімки, місце зйомки яких буде позначено на карті (стор. 25), або переглядати інтернет-відео (стор. 30).



- Щоб забезпечити підключення до Інтернету, вам потрібно укласти договір із постачальником послуг Інтернету.

Підключення до мережі

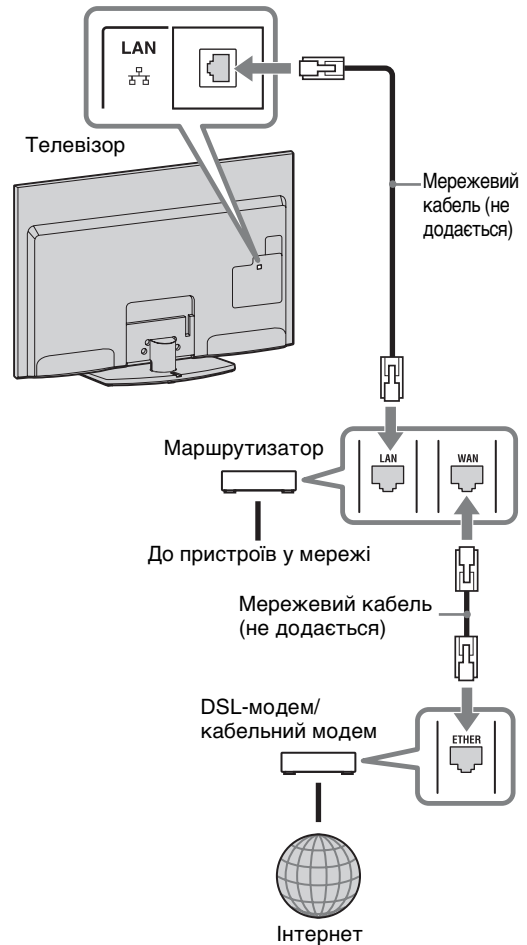

Підтримка бездротового доступу до локальної мережі

Підтримка бездротового доступу до локальної мережі дозволяє легко підключитися до Інтернету та домашньої мережі за допомогою USB-адаптера бездротової мережі UWA-BR100 (станом на січень 2010). Для створення бездротової локальної мережі слід вставити адаптер в USB-порт телевізора.

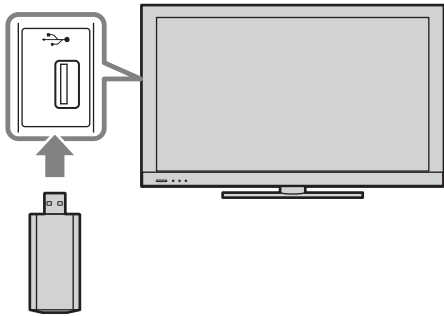

- Перш ніж налаштувати телевізор для бездротового доступу, необхідно сконфігурувати маршрутизатор бездротової мережі.
- USB-адаптер бездротової мережі надається в комплекті або продається додатково, залежно від моделі телевізора. У деяких країнах і регіонах цей адаптер не продається.

Підключення до бездротової мережі

Ви можете підключити телевізор до бездротової локальної мережі. Процедура налаштування залежить від типу мережі та маршрутизатора. Перш ніж налаштувати бездротову мережу, визначте її конфігурацію за наведеною нижче схемою.

- 1 Безпечна бездротова локальна мережа?

ТАК: перейти до п. 2.

НІ: виконати налаштування в розділах «Налаштування мережі» і «Небезпечна мережа з будь-яким типом безпроводного маршрутизатора».

- 2 Маршрутизатор бездротової мережі підтримує протокол WPS (Wi-Fi Protected Setup)?

ТАК: виконати налаштування в розділах «Налаштування мережі» і «Безпечна мережа з WPS».

НІ: виконати налаштування в розділах «Налаштування мережі» і «Безпечна мережа без WPS».

Налаштування мережі

Початковий екран меню «Налаштування мережі» дозволяє вибрати процедуру налаштування відповідно до конфігурації мережі.

«Просмотр состояния сети»: виберіть, щоб визначити стан мережі.

«Проводная настройка»: для підключення до дротової мережі.

«Беспроводная настройка»: для підключення до бездротової мережі.

Безпечна мережа з WPS

Стандарт WPS дозволяє забезпечити захист домашньої бездротової мережі простим натисканням кнопки WPS на маршрутизаторі. Перш ніж налаштувати бездротову мережу, перевірте положення кнопки WPS на маршрутизаторі і з'ясуйте, як нею користуватися.

- 1 Виберіть «Беспроводная настройка» в початковому меню «Налаштування мережі».
- 2 Виберіть «WPS (кнопка)» або «WPS (PIN)» залежно від технології, яка використовується в маршрутизаторі.
- 3 Виконуйте інструкції, що з'являтимуться на екрані.



- Для підключення до бездротової мережі з WPS треба, щоб маршрутизатор підтримував стандарт WPS.

Безпечна мережа без WPS

Для налаштування бездротової мережі треба знати SSID (ім'я бездротової мережі) та ключ безпеки (WEP або WPA). Якщо ви їх не знаєте, подивіться в інструкцію до маршрутизатора.

- 1 Виберіть «Беспроводная настройка» в початковому меню «Настройка сети».
- 2 Виберіть «Сканировать», потім у списку знайдених бездротових мереж виберіть свою мережу.
- 3 Виконуйте інструкції, що з'являтимуться на екрані.

Небезпечна мережа з будь-яким типом безпроводного маршрутизатора

Для налаштування бездротової мережі треба знати SSID (ім'я бездротової мережі). Ключ безпеки (WEP чи WPA) не потрібен, оскільки в цій процедурі не треба вибрати метод захисту.

- 1 Виберіть «Беспроводная настройка» в початковому меню «Настройка сети».
- 2 Виберіть «Сканировать», потім у списку знайдених бездротових мереж виберіть свою мережу.
- 3 Виконуйте інструкції, що з'являтимуться на екрані.

Послуга BRAVIA Internet Video

Послуга BRAVIA Internet Video дає можливість отримувати різноманітні розважальні матеріали з Інтернету безпосередньо на телевизор. Якщо у вас є ширококутний доступ в Інтернет, ви можете переглядати відео на замовлення, в тому числі художні та мультиплікаційні фільми.



- Підключіть телевизор до Інтернету через ширококутний канал і виконайте початкову настройку та «Настройку сети» (стор. 47).

Для доступу до Internet Video

У відеоматеріалах можна здійснювати пошук у прямому і зворотному напрямку. (Наявність цієї функції залежить від постачальника послуг інтернет-контенту.)

- 1 Натисніть **INTERNET VIDEO**.
- 2 За допомогою кнопок /// виберіть піктограму відео, яке бажаєте переглянути, і натисніть .

Повернення до режиму єдиного зображення

Натисніть **RETURN**.



- Інтерфейс доступу до інтернет-відео залежить від постачальника інтернет-контенту.
- Служби інтернет-відео обмежують доступ до своїх матеріалів відповідно до налаштувань «Замка от детей» телевизора, проте деякі постачальники послуг не підтримують цю функцію.
- Щоб оновити вміст служб BRAVIA Internet Video, виберіть у початковому меню пункт «Установки», потім у меню «Сеть» виберіть «Обновить Интернет-содержимое» (стор. 47).

Відтворення «Фото/Музыка/Відео» через мережу

Ви можете переглядати фотографії та відео, слухати музику з файлів, що зберігаються на медіа-сервері DLNA Certified у вашій домашній мережі. Домашня мережа забезпечує доступ до матеріалів з Інтернету чи локальних носіїв з телевізора, який може знаходитися навіть в іншій кімнаті. Для користування всіма можливостями домашньої мережі треба використовувати сервер DLNA Certified (наприклад, VAIO).

- 1 Натисніть **HOME**.
- 2 За допомогою кнопок \leftarrow/\rightarrow виберіть медіа-сервери в категорії «Фото», «Музыка» або «Відео».
- 3 Натискаючи кнопки \uparrow/\downarrow , виберіть файли або папки, які бажаєте переглянути, зі списку на вибраному медіа-сервері.



- Файли на мережевому пристрої мають бути сумісні з такими форматами:
 - Нерухомі зображення: формат JPEG
 - Музыка: формат MP3 або лінійний формат PCM
 - Відео: Формати файлів, що зберігаються на сервері: AVCHD або MPEG2 (в деяких випадках не відтворюється)

Для відтворення фотознімків, музики й відео на телеекрані, використовуючи пристрої – Модуль рендерінга

Фотографії, музику та відео, що зберігаються на мережевих пристроях (наприклад, цифрових фотоапаратах, мобільних телефонах) можна відтворювати на телевізорі, безпосередньо керуючи цільовим пристроєм. Мережевий пристрій має бути сумісним із модулем рендерінга.

- 1 Натисніть **HOME**.
- 2 За допомогою кнопок \leftarrow/\rightarrow виберіть пункт «Установки».

- 3 За допомогою кнопок \uparrow/\downarrow виберіть «Сеть», потім «Функция Renderer», «Контроль доступа к Renderer» і «Настройка Renderer» у меню «Renderer», якщо потрібно (стор. 48).
- 4 Відтворюйте медійні файли за допомогою мережевих пристроїв.

Перевірка мережевого підключення

Уведіть потрібну літерно-цифрову послідовність для свого маршрутизатора (якщо треба). Параметри, які потрібно встановити (наприклад, IP-адреса, маска підмережі, DHCP) можуть бути різними залежно від інтернет-провайдера або маршрутизатора. Для отримання докладніших відомостей ознайомтеся з посібниками з експлуатації, які надаються інтернет-провайдером або постачаються з маршрутизатором.

- 1 Натисніть **HOME**.
- 2 За допомогою кнопок \leftarrow/\rightarrow виберіть пункт «Установки».
- 3 За допомогою кнопок \uparrow/\downarrow виберіть пункт «Сеть», а потім натисніть \oplus .
- 4 Виберіть «Настройка сети» і натисніть кнопку \oplus .
- 5 Виберіть «Авто», щоб встановити IP-адресу і проксі-сервер автоматично, або «Вручную», що встановити їх вручну.
Виконуйте інструкції, що з'являтимуться на екрані.

Початковий екран меню дозволяє вибрати процедуру налаштування відповідно до конфігурації мережі.
«Просмотр состояния сети»: виберіть, щоб визначити стан мережі.
«Проводная настройка»: для підключення до дротової мережі.
«Беспроводная настройка»: для підключення до бездротової мережі.

Регулювання для «Настройки отображения серверов»

Користувач може обрати сервери домашньої мережі, які відобразатимуться у початковому меню.

У початковому меню можуть автоматично відобразатися до 10 серверів.

- 1 Натисніть **HOME**.
- 2 За допомогою кнопок \leftarrow/\rightarrow виберіть пункт «Установки».
- 3 За допомогою кнопок \uparrow/\downarrow виберіть пункт «Сеть», потім натисніть \oplus .
- 4 Виберіть «Настройки отображения серверов» і натисніть кнопку \oplus .
- 5 Виберіть сервер, який відобразатиметься у початковому меню, і налаштуйте його параметри.

Якщо не вдається підключитися до домашньої мережі

Коли телевізор не може з'єднатися з домашньою мережею, він визначає правильність розпізнавання сервера. Якщо результати діагностики вказують на несправність, перевірте можливі причини, а також з'єднання та параметри мережі.

- 1 Натисніть **HOME**.
- 2 За допомогою кнопок \leftarrow/\rightarrow виберіть пункт «Установки».
- 3 За допомогою кнопок \uparrow/\downarrow виберіть пункт «Сеть» і натисніть \oplus .
- 4 Виберіть «Диагностика сервера» і натисніть кнопку \oplus .

Розпочнеться діагностика сервера. Після завершення діагностики сервера на екрані з'явиться звіт про результати діагностики.

Використання функцій меню









Перехід по пунктах початкового меню телевізора у рядку XMB™

Початкове меню телевізора/XMB™ (XrossMediaBar) забезпечує швидкий доступ до списку передач, джерел вхідного сигналу, меню налаштувань тощо.

- 1 Натисніть **HOME**, щоб відобразити XMB™.



- 2 За допомогою кнопок \leftarrow/\rightarrow виберіть категорію.

Піктограма категорії медіа	Опис
 Установки	Містить всю необхідну інформацію для налаштування телевізора (стор. 34).
 Фото	Перегляд фотографій із пристроїв, підключених через порт USB або через мережу, у тому числі з Інтернету. (стор. 24, 31).
 Музыка	Прослуховування музики із пристроїв, підключених через порт USB або через мережу, у тому числі з Інтернету. (стор. 24, 31).
 Видео	Перегляд відео із пристроїв, підключених через порт USB або через мережу, у тому числі з Інтернету. (стор. 24, 31).
 Цифровое ТВ	Вибір цифрових каналів та цифрової електронної програми телепередач (EPG) (стор. 18).
 Аналоговое ТВ	Вибір аналогових каналів.
 Внешние входы	Дозволяє вибрати обладнання, підключене до телевізора.
 Сеть	Перегляд «Інтернет-відео» (стор. 30).

- 3 За допомогою кнопок \uparrow/\downarrow виберіть пункт, потім натисніть \oplus .
- 4 Виконуйте інструкції, що з'являються на екрані.
- 5 Натисніть кнопку **HOME**, щоб вийти.







- Опції, які можна обрати, відрізняються залежно від ситуації.
- Недоступні опції виділені сірим кольором або не відображаються.

Меню параметрів телевізора







Поддержка продукта



i-Manual	<p>Відображення посібника з експлуатації на екрані.</p>  <ul style="list-style-type: none">Деякі функції можна запускати безпосередньо з i-Manual. Коли в нижній частині екрана з'являється напис «Воспользуйтесь этой функцией», відповідну функцію можна запустити, натиснувши кнопку .
Обновление системы	<p>Автоматичне оновлення програмного забезпечення телевізора через ефір (антену), мережу кабельного ТБ або Інтернет (за наявності). Щоб завжди мати найновішу версію програмного забезпечення, рекомендуємо встановити цей параметр в положення «Вкл.».</p>  <ul style="list-style-type: none">Оновлення здійснюється, коли телевізор перебуває в режимі очікування.Якщо відбувається оновлення, увімкнення телевізора може тривати кілька хвилин.
Системная информация	<p>Відображення відомостей про виробника, марку, номер моделі, серійний номер, версію програмного забезпечення та стан сигналу. Стан сигналу визначається для каналу, що переглядається в даний момент. Показчик рівня на екрані піднімається або опускається відповідно до інтенсивності сигналу.</p>  <ul style="list-style-type: none">Рівень сигналу аналогових програм і сигналів від зовнішніх пристроїв не визначається.



Налаштування системи

Выбор сцены	<p>Оптимізація зображення та звуку шляхом вибору перелічених нижче варіантів.</p>  <ul style="list-style-type: none">Якщо встановити «Режим театра» в положення «Вкл.», «Выбор сцены» автоматично перемикається в значення «Кино».
Кино	Оптимізація зображення та звуку, як у кінотеатрі.
Спорт	Реалістичне зображення та звук, як на стадіоні.
Фото	Відтворення фактури та кольорів друкованих фотографій.
	 <ul style="list-style-type: none">Режим «Фото» доступний тільки для вхідного сигналу 1080i/p.
Музыка	Динамічний і чистий звук, як у концертному залі.
Игра	Висока якість зображення та звуку, оптимізована для відеоігор.
Графика	Чіткіше та детальніше зображення для полегшення тривалого перегляду.
Универсальная	Оптимізовано для перегляду різних матеріалів.



	Авто	Автоматична оптимізація зображення та звуку відповідно до джерела сигналу.
Еко	Зміна налаштувань, пов'язаних зі споживанням електроенергії.	
	Энергосбережение	Зниження споживання електроенергії завдяки налаштуванню підсвічування. Якщо вибрати «Откл. изобр.», залишається тільки звук.
	Датчик присутності	Налаштування режиму для датчика присутності.
	Отключение неиспользуемого ТВ	Вимкнення телевізора, якщо він простоював вказаний період часу.
	Управление питанием с ПК	Перемикає телевізор у режим очікування, якщо він не отримує жодного сигналу з ПК протягом 30 секунд.
Часы/Таймеры	Устан. часов	Встановлення поточного часу. Коли телевізор отримав час у сигналі трансляції, налаштувати годинник вручну неможливо.
	Часовой пояс	Вибір годинного поясу, в якому ви перебуваєте.
	Летнее время: Авто	Перемикання між літнім і зимовим часом за календарем.
	Таймер включения	Вмикає телевізор з режиму очікування у вказаний час, налаштованим на вибраний канал чи вхід.
	Таймер сна	Перемикає телевізор у режим очікування через визначений період часу.  • Якщо вимкнути і знову увімкнути телевізор, «Таймер сна» встановлюється в положення «Вкл.».
Общие настройки	Автоматический запуск USB	Виберіть «Слайд-шоу» або «Просм. мин.изобр.», щоб автоматично запустити відтворення фотографій.  • Не забудьте увімкнути телевізор, перш ніж під'єднати до нього пристрій USB.
	Перемещение курсора меню «Дом»	Вибір швидкості руху курсору для переходу між пунктами меню: «Быстрая прокрутка», «Медленная прокрутка» або «Без автоповтора».
	Рекомендации	Пошук передач, які можуть вас зацікавити, і їх відображення в розділі «Рекомендации» меню «Избранные».
	Быстрый запуск	Прискорене увімкнення телевізора натисканням кнопки живлення на пульті дистанційного керування. Можна встановити до трьох проміжків часу. Якщо «Интеллектуальный режим» встановлено в положення «Вкл.», телевізор вмикається в той час доби, коли ви його найбільше переглядаєте.  • Якщо встановлено «Быстрый запуск», споживання електроенергії може зростати.
	Заводские настройки	Скидає всі параметри до заводських значень. Після виконання цієї операції відображається початковий екран встановлення.
Язык	Дозволяє встановити мову, що відображається на екранах меню.	
Радио дисплей	Відображає екранну заставку під час прослуховування радіо. Для заставки можна вибрати візерунок або «Слайд-шоу из фото».	



Замок от детей	Встановлює обмеження за віком на перегляд передач або блокує певні канали. Щоб переглянути заблокований канал чи передачу з обмеженим доступом, треба ввести правильний PIN-код.
PIN код	Уведіть PIN-код, щоб активувати «Замок от детей». Також PIN-код можна змінити.  <ul style="list-style-type: none"> • PIN-код 9999 діє завжди.
DivX(R) VOD	Виберіть «DivX(R) VOD регистрационный код», щоб зареєструвати телевизор для перегляду фільмів у форматі DivX. Виберіть «DivX(R) VOD код удаления регистр.», щоб скасувати реєстрацію.  <ul style="list-style-type: none"> • Після скасування реєстрації за допомогою «DivX(R) VOD код удаления регистр.» в пункті «DivX(R) VOD регистрационный код» відобразатиметься новий реєстраційний код.
Автозапуск	Дозволяє запустити початкове конфігурування, яке здійснювалося під час першого підключення телевизора, та вибрати мову та країну або регіон чи настроїти всі канали знову. Навіть якщо під час першого підключення телевизора були вказані параметри, можливо, знадобиться змінити їх після переїзду до нового будинку або здійснити пошук нових каналів.



Дисплей

Изображение	Выбр. входы	Виберіть «Текущий», щоб застосувати індивідуальні налаштування для поточного вхідного сигналу. Виберіть «Общая», щоб застосувати спільні налаштування зображення для всіх вхідних сигналів.
	Режим изображ.	Дозволяє настроїти режим зображення. Опції, які можна вибрати, відрізняються залежно від параметрів вибраної сцени.
	Яркий	Покращення контрастності та різкості зображення.
	Стандартный	Для стандартних зображень. Базові налаштування, рекомендовані для домашнього перегляду.
	Индивидуальный	Збереження індивідуальних налаштувань.
	Кино	Для перегляду кінопродукції. Рекомендовано для перегляду в глядацьких залах.
	Спорт	Оптимізація зображення для перегляду спортивних змагань.
	Игра-стандарт.	Стандартні параметри зображення для відеоігор.
	Игра-оригинал.	Індивідуальне налаштування зображення для відеоігор.
	Графика	Оптимізація зображення для перегляду графіки.
	Фото-Яркий	Підвищена контрастність і чіткість, більш насичені кольори для перегляду фотографій.

Фото-Стандарт.	Стандартне налаштування для перегляду фотографій.
Фото-оригинал.	Підсилена візуальна теплота фотографій.
Фото-Індивідуал.	Детальні налаштування параметрів для перегляду фотографій, збереження індивідуальних параметрів.
Сброс	Дозволяє скинути всі параметри «Изображение» до заводських значень, за винятком «Выбр. входы», «Режим изображ.» та «Доп. установки».
Подсветка	Дозволяє відрегулювати яскравість підсвічування.
Контраст	Дозволяє збільшити або зменшити контрастність зображення.
Яркость	Дозволяє збільшити або зменшити яскравість зображення.
Цветность	Дозволяє збільшити або зменшити інтенсивність кольору.
Оттенок	Дозволяє збільшити або зменшити інтенсивність зелених та червоних тонів.  • Наявність параметра «Оттенок» залежить від системи колірності.
Цветовой тон	Дозволяє відрегулювати відтінки білого на зображенні. Холодный Надання білим кольорам блакитного відтінку. Нейтральный Надання білим кольорам нейтрального відтінку. Теплый 1/ Теплый 2 Надання білим кольорам червоного відтінку. «Теплый 2» надає більш червоний відтінок, ніж «Теплый 1».
Резкость	Дозволяє збільшити або зменшити різкість зображення.
Шумопонижение	Зменшення рівня шуму зображень (зображень, що сніжать).  • Параметр «Шумопонижение» доступний, коли «Интеллект. изображение» встановлено в положення «Выкл.».
Шумопонижение для MPEG	Зменшення шуму зображення під час відтворення відео зі стисненням MPEG.

Motionflow	Забезпечення більш плавного руху зображення та зменшення його розмитості.
Сильное	Забезпечення більш плавного руху зображення, наприклад під час перегляду фільмів.
Стандартное	Забезпечення плавного руху зображення. Використовуйте це налаштування у разі звичайного використання.
Выкл.	Використовуйте це налаштування, якщо параметри «Сильное» та «Стандартное» призводять до виникнення шуму.
	 <ul style="list-style-type: none"> • Можливо, у залежності від властивостей відео ефект не буде візуально помітним, навіть якщо змінити налаштування.
	Режим Фильм
Авто 1	Забезпечує більш плавний рух зображення, ніж передбачено на плівці. Використовуйте це налаштування у разі звичайного використання.
Авто 2	Дозволяє відтворити оригінальний вміст, записаний на плівці, таким, як він є.
Выкл.	
	 <ul style="list-style-type: none"> • Якщо зображення містить нерівномірні сигнали або забагато шумів, значення параметра «Режим Фильм» автоматично вимикається, навіть якщо вибрано значення «Авто 1» або «Авто 2».

Доп. установки	Дозволяє встановити докладніші параметри «Изображение». Ці параметри недоступні, якщо для «Режим изображ.» встановлено значення «Яркий» (або «Фото-Яркий»).
Сброс	Дозволяє скинути всі додаткові параметри до заводських значень.
Корректор черного	Дозволяє покращити чорні області зображення для збільшення контрастності.
Доп. улучш. контраста	Регулює параметри «Подсветка» та «Контраст» залежно від яскравості екрана. Цей параметр ефективний для темних зображень і сцен.
Гамма	Дозволяє відрегулювати баланс між яскравими та темними областями зображення.
Автоограничение яркости	Дозволяє зменшити яскраве світло, наприклад у сценах, коли весь екран білий.
Ярко-белый цвет	Дозволяє підкреслити білі кольори.
Живые цвета	Робить кольори яскравішими.
Баланс белого	Настроювання температури кожного кольору.
Датчик освещенности	Автоматично оптимізує налаштування зображення відповідно до освітлення у приміщенні. Датчик визначає рівень освітленості, щоб відповідним чином регулювати яскравість і колірний тон зображення. Ця функція дозволяє отримати найвищу якість зображення за умов освітленості вашої кімнати.
Управление экраном (для джерел вхідного сигналу, відмінних від ПК)	Выбр. входы Виберіть «Текущий», щоб застосувати індивідуальні налаштування для поточного вхідного сигналу. Виберіть «Общая», щоб застосувати спільні налаштування екрана для всіх вхідних сигналів.
	Формат экрана Див. розділ «Щоб змінити Формат екрана вручну» (стор. 17).
	Автомат. формат Автоматично змінює «Формат екрана» відповідно до вхідного сигналу. Щоб використовувати параметри, вказані у пункті «Формат екрана», виберіть «Выкл.».
	4:3 по умолч. Дозволяє встановити формат екрана за замовчуванням для трансляцій у форматі 4:3.
	Оптимальный Дозволяє відображати телепередачі, що транслюються у стандартному форматі 4:3 з імітацією ефекту широкого екрана.
	4:3 Дозволяє відображати телепередачі, що транслюються у стандартному форматі 4:3 у правильному співвідношенні.
	Выкл. Дозволяє використовувати параметри, вказані в пункті «Формат екрана».
Авто Обл. отображения	Автоматично пристосовує зображення до найбільш відповідної області зображення.

	Обл. отображения	Дозволяє настроїти область відображення зображення.
	Макс.разрешение	Дозволяє відображати зображення в їх вихідному розмірі, коли частини зображення обрізаються.
	+1	Дозволяє відображати зображення в їхньому вихідному розмірі.
	Нормальная	Дозволяє відображати зображення в рекомендованому для них розмірі.
	-1	Дозволяє збільшити зображення, щоб його кути виходили за видиму область відображення.
	Положение экрана	Дозволяє відрегулювати вертикальне та горизонтальне положення зображення.
	Размер по вертикали	Дозволяє відрегулювати вертикальний розмір зображення.
(для входу з ПК)	Автоподстройка	Дозволяє автоматично настроїти положення відображення та фазу зображення в режимі ПК.  <ul style="list-style-type: none"> «Автоподстройка» може не працювати належним чином із певними вхідними сигналами. У таких випадках вкажіть значення параметрів «Фаза», «Шаг», «Сдвиг по горизонтали» та «Сдвиг по вертикали» вручну.
	Сброс	Дозволяє скинути всі параметри екрана ПК до заводських значень.
	Фаза	Дозволяє настроїти фазу, якщо екран мерехтить.
	Шаг	Дозволяє настроїти крок, коли на зображенні присутні небажані вертикальні смуги.
	Сдвиг по горизонтали	Дозволяє відрегулювати горизонтальне положення зображення.
	Сдвиг по вертикали	Дозволяє відрегулювати вертикальне положення зображення.
	Формат экрана	Дозволяє встановити значення параметра «Формат екрана» для відображення зображень із ПК.
	Нормальный	Дозволяє відображати зображення в його оригінальному розмірі.
	Полный 1	Дозволяє збільшити зображення, щоб заповнити область відображення, зберігаючи його початкові пропорції.
	Полный 2	Дозволяє збільшити зображення, щоб воно заповнило область відображення.
Настройки видеовхода	Система цвета	Вибір колірної системи відповідно до вхідного сигналу від зовнішнього джерела.



Звук

Звук	Выбр. входы	Виберіть «Текущий», щоб застосувати індивідуальні налаштування для поточного вхідного сигналу. Виберіть «Общая», щоб застосувати спільні налаштування звуку для всіх вхідних сигналів.
	Режим звука	Дозволяє встановити режим звуку. «Режим звука» включає варіанти, оптимальні для відтворення, відповідно, відео та фотознімків. Опції, які можна вибрати, відрізняються залежно від параметрів вибраної сцени.
	Динамичный	Забезпечує чистоту звуку завдяки підсиленню високих і низьких частот.
	Стандартный	Забезпечує природний звук.
	Отчетливость речи	Покращує чіткість звучання голосу завдяки зниженню навколишніх шумів.
	Сброс	Дозволяє скинути всі параметри «Звук» до заводських значень, за винятком «Выбр. входы» та «Режим звука».
	Тембр ВЧ	Дозволяє настроїти високочастотні звуки.
	Тембр НЧ	Дозволяє настроїти низькочастотні звуки.
	Баланс	Підсилює звук із лівого або правого динаміка.













Окруж. звук	Дозволяє вибрати придатні ефекти об'ємного звуку залежно від жанру телевізійної передачі (кіно, спортивна передача, музика тощо) або відеоігри. Опції, які можна вибрати, відрізняються залежно від параметрів «Выбор сцены».
S-FORCE Front Surround	Віртуальне відтворення реалістичного звуку.
Спорт	Забезпечує ефекти об'ємного звуку, як під час реального перегляду спортивних подій.
Музыка	Забезпечує ефекти об'ємного звуку, як у концертному залі.
Кино	Забезпечує ефекти об'ємного звуку, подібні до високоякісних звукових систем у кінотеатрах.
Игра	Реалістичний звук у відеоіграх.
Выкл.	Вимикає «Окруж. звук».
	 <ul style="list-style-type: none"> Щоб отримати реалістичний ефект об'ємного звучання, перш ніж вибрати «Окруж. звук», налаштуйте «Выбор сцены» відповідно до типу програми.
Улучшение звука	Відтворення чистого звуку завдяки оптимізації низькочастотного звучання.
Авторег. громкости	Підтримує однаковий рівень звуку для всіх програм та рекламних роликів (наприклад, гучність реклами зазвичай вища, ніж у телепередачах).
Коррекция громкости	Дозволяє настроїти рівень гучності поточного джерела відносно інших джерел вхідного сигналу, коли для параметра «Выбр. входы» вибрано назву поточного джерела (наприклад AV1).
Двухканальный звук	Дозволяє настроїти звук для динаміка під час трансляції у форматі стерео або на двох мовах.
Стерео/Моно	Для трансляцій у форматі стерео.
A/B/Моно	У разі двомовних трансляцій виберіть «А» для звукового каналу 1, «В» для звукового каналу 2 або «Моно» для монофонічного каналу, якщо він є.
	 <ul style="list-style-type: none"> Для іншого обладнання, підключеного до телевізора, встановіть для параметра «Двухканальный звук» значення «Стерео», «А» або «В».

Динамик	Динамик ТВ	Дозволяє ввімкнути та виводити звук із телевізора через його динаміки.
	Аудиосистема	Дозволяє вимкнути динаміки телевізора та виводити звук із телевізора через зовнішнє звукове обладнання, підключене до гнізд виходу звуку на телевізорі.  <ul style="list-style-type: none"> Щоб скористатися багатоканальним звуком, виберіть зовнішню аудіосистему і підключіть оптичний вихід, якщо обладнання сумісне з Dolby Digital. Для прослуховування багатоканального звуку в форматі 5.1 необхідно вибрати параметр «Аудиосистема».
Установки наушников	Связь наушников с динам.	Дозволяє вмикати та вимикати внутрішні динаміки телевізора у разі підключення до нього навушників.
Линейный выход звука	Постоянный	Аудіовихід телевізора фіксується. Використовуйте регулятор гучності аудіоресивера для регулювання гучності (та інших аудіопараметрів) своєї звукової системи.
	Регулируемый	Під час використання зовнішньої звукової системи гучність виведеного звуку з аудіовиходу можна регулювати за допомогою пульта дистанційного керування телевізора.
Звук клавиши		Виберіть «Вкл.», щоб натискання кнопок на пульті дистанційного керування супроводжувалося звуковими сигналами.
Оптический выход		Для аудіосигналів, що подаються на вхід DIGITAL AUDIO OUT (OPTICAL) . Якщо підключений пристрій підтримує технологію Dolby Digital, виберіть «Авто», якщо не підтримує – виберіть «PCM».





Налашт. аналогових каналів

Отображ. списка программ	Виберіть значення «Вykl.», щоб приховати список аналогових каналів з ХМВ (XrossMediaBar).
Режим 1 цифры	Установіть «Вкл.», щоб вибирати аналогові канали натисканням однієї цифрової кнопки (0 – 9) на пульті дистанційного керування.  <ul style="list-style-type: none"> Ви не зможете вибирати номери каналів від 10 і вище, натискаючи дві кнопки з цифрами на пульті дистанційного керування.
Автонастройка	Автоматичне налаштування на всі наявні аналогові канали і збереження цих налаштувань у пам'яті телевізора. Функцію «Автонастройка» можна використовувати після переїзду в інше помешкання, зміни постачальника послуг або для пошуку нових каналів.
Сортировка прогр.	Дозволяє змінити порядок аналогових каналів, збережених у телевізорі.

Метки программ	<p>Дозволяє призначати каналам обрані імена.</p> <ol style="list-style-type: none"> 1 За допомогою кнопок / виберіть канал, якому потрібно дати назву, а потім натисніть кнопку . 2 За допомогою кнопок / виберіть потрібну літеру або цифру («_» для введення пробілу), а потім натисніть кнопку . <p>У разі введення неправильного символу За допомогою кнопок / виберіть неправильний символ. Потім за допомогою кнопок / виберіть правильний символ.</p> <ol style="list-style-type: none"> 3 Повторюйте крок 2, доки не завершите введення назви. 4 Натисніть кнопку , щоб завершити процедуру призначення назви.
Интеллект. изображение	<p>Вкл. с индикат. Дозволяє автоматично зменшити шум зображення. Панель рівня сигналу відображається під час змінення каналу або змінення зображення з екрана вхідного сигналу на телевізійну передачу.</p> <hr/> <p>Вкл. Дозволяє автоматично зменшити шум зображення.</p> <hr/> <p>Выкл. Дозволяє вимкнути функцію «Интеллект. изображение».</p>
Руч. настр. прогр.	<p>Щоб налаштувати канал, виберіть номер програми за допомогою кнопки PROG +/-.</p> <p></p> <ul style="list-style-type: none"> • Не можна вибрати номер, для якого встановлено параметр «Пропуск» (стор. 44). <hr/> <p>Программа Виберіть номер програми для ручного налаштування.</p> <hr/> <p>Система Виберіть систему телетрансляції.</p> <hr/> <p>Канал Виберіть «S» для кабельних каналів або «C» для ефірних каналів.</p> <hr/> <p>АПЧ Дозволяє точно настроїти вибраний канал вручну, якщо здається, що незначне настроювання може покращити якість зображення. Коли вибрано значення «Вкл.», точне настроювання здійснюється автоматично.</p> <hr/> <p>Аудиофильтр Дозволяє покращити якість звуку окремих каналів, якщо він спотворюється під час трансляції монофонічних каналів.</p> <p></p> <ul style="list-style-type: none"> • Не вдасться отримати звук у форматі стерео або двоканальний звук, якщо вибрано значення «Слаб.» або «Сильн.». <hr/> <p>Пропуск Дозволяє пропускати аналогові канали, які не використовуються, у разі натискання кнопки PROG +/- для вибору каналів. Щоб вибрати запрограмовані канали, які потрібно пропускати, скористайтеся відповідними кнопками з цифрами.</p> <hr/> <p>Уровень сигнала Показує рівень сигналу для поточної програми.</p>



Цифрова конфігурація

Настройка субтитров	Установка субтитров	Щоб показувати субтитри для глухих (якщо такі субтитри є), слід вибрати «Для людей с наруш. слуха».
	Основной язык	Виберіть основну бажану мову субтитрів.
	Дополнительный язык	Виберіть другу бажану мову субтитрів.
Настройка звука	Тип аудио	Дозволяє переключати телевізор на трансляцію для осіб із вадами слуху, якщо вибрано «Для людей с наруш. слуха».
	Основной язык	Виберіть основну бажану мову. На деяких цифрових каналах передачі можуть транслюватися на кількох мовах.
	Дополнительный язык	Виберіть другу бажану мову.
	Звуковое описание	Дозволяє надати звуковий опис (дикторський текст) візуальної інформації, якщо така інформація доступна.
	Уровень микширования	Дозволяє настроїти вихідний рівень основного звуку телевізора та звуку «Звуковое описание».
	Динамический диапазон	Усуває різницю в гучності між каналами (лише для звуку у форматі Dolby Digital).  • Цей ефект може не працювати або може відрізнятися залежно від передачі, незважаючи на значення параметра «Динамический диапазон».
	Уровень звука MPEG	Дозволяє настроїти звуковий рівень для формату MPEG.
Автопоиск цифр. станций	Автоматичне налаштування на всі наявні цифрові канали і збереження цих налаштувань у пам'яті телевізора. Функцію «Автопоиск цифр. станций» можна використовувати після переїзду в інше помешкання, зміни постачальника послуг або для пошуку нових каналів.	
Диапазон автонастройки		Виберіть діапазон настройки для пошуку наявних каналів.
	Стандартный	Пошук у межах регіону чи країни.
	Полный	Пошук незалежно від регіону чи країни.
Сортировка цифровых программ	Усунення небажаних каналів або зміна порядку, в якому цифрові канали зберігаються в пам'яті телевізора.	
Руч. поиск цифр. Станций	Ручна настройка на цифрові канали, коли для параметра «Автопоиск цифр. станций» встановлено значення «Эфир».	
Автообновление цифр. станций	Виявлення та збереження нових цифрових послуг по мірі їх появи.	
Авт. замена станции	Автоматична зміна каналу, коли телевізійна станція змінює канал, на якому транслюється певна програма.	
Настройка модуля СА	Забезпечує доступ до платних телевізійних послуг після отримання модуля обумовленого доступу (CAM) та картки перегляду. Перевірте положення роз'єму  (PCMCIA) (стор. 21).	







Внешние входы



Предустановка AV Призначення піктограми або імені зовнішньому пристрою. Виберіть «Авто», щоб показувати піктограми чи імена тільки тоді, коли пристрій підключено, або «Всегда», щоб показувати їх незалежно від підключення.



- Для підключення через роз'єм SCART пропуск встановити не можна.
- Для підключення ПК піктограма і мітка не встановлюються.

Выход AV2 Дозволяє встановити сигнал, який виводитиметься через роз'єм  /  / AV2. Якщо підключити відеомагнітофон або інше записувальне обладнання до роз'єму  /  / AV2, можна записати сигнал, що виводиться з іншого обладнання, підключеного до телевізора.

ТВ Дозволяє виводити сигнал телевізійних трансляцій.

AV1 Дозволяє виводити сигнали з обладнання, підключеного до роз'єму  /  AV1.

AV3 Дозволяє виводити сигнали з обладнання, підключеного до роз'єму  AV3.

Авто Дозволяє виводити сигнал, який відтворюється на екрані (тільки для телетрансляцій та сигналів із роз'єму SCART або композитного входу).



- Залежно від активного типу входу, використання цієї функції може передбачати певні обмеження.

Настройка HDMI Взаємодія з пристроями, сумісними з функцією «Контроль по HDMI».



- «Контроль по HDMI» треба налаштувати також у підключеному пристрої.

Контроль по HDMI Забезпечує узгоджену роботу телевізора і підключеного обладнання. Цей параметр застосовується автоматично до підключених пристроїв Sony, сумісних із функцією «Контроль по HDMI», коли встановлено значення «Вкл.».

Автовykl. устройств Вимикає підключені пристрої, коли вимикається телевізор.

Автовклучение ТВ Вмикає телевізор, коли вмикаються підключені пристрої або вмикається відтворення, тощо.

Список устр-в HDMI Дозволяє відобразити список підключеного обладнання, сумісного з функцією Контроль по HDMI.

Кнопки управління пристроєм	Вибір функцій кнопок пульта дистанційного керування для керування підключеними пристроями.
Стандартные	Для основних операцій, наприклад навігаційні кнопки (вгору, вниз, вліво або вправо, тощо).
Кнопки настройки	Для основних операцій і для використання кнопок керування каналами, таких як PROG +/- або 0 – 9, тощо. Зручно для керування тюнером, декодером тощо за допомогою пульта дистанційного керування.
Кнопки меню	Для основних операцій і для кнопок HOME/OPTIONS. Зручно для вибору меню програвача BD тощо за допомогою пульта дистанційного керування.
Кнопки настр. и меню	Для основних операцій і для використання кнопок керування каналами та кнопок HOME/OPTIONS.



- Функцію «Контроль по HDMI» використати не вдасться, якщо операції телевізора пов'язані з операціями аудіосистеми, сумісної з функцією «Контроль по HDMI».

Мережа

Настройка сети	Настройка IP адреса	Виберіть «Вручную», щоб встановити IP-адресу вручну, або «Авто», щоб встановити її автоматично.
	IP адрес/Маска подсети/Шлюз по умолчанию/Первичный DNS/Вторичный DNS	Налаштування кожної опції з вибраним значенням «Вручную» в меню «Настройка IP адреса».
	Адрес MAC	Дозволяє відобразити MAC-адресу, що є незмінним, повністю унікальним ідентифікатором мережевого пристрою.
	Прокси-сервер	Налаштування імені проксі-сервера та номера порта (якщо використовується проксі-сервер).
	Сеть (SSID)	Виберіть SSID (ім'я мережі) цільового маршрутизатора.
	Безопасность	Виберіть відповідний ключ безпеки.
Обновить Интернет-содержимое	Відновлення з'єднання з Інтернетом для отримання інтернет-сервісів.	
Настройки отображения серверов	Відображення поточного списку серверів. Можна вибрати сервер для відображення в початковому меню.	
Диагностика сервера	Дозволяє визначити, чи може телевізор підключитися до кожного сервера в домашній мережі.	

Renderer	Функция Renderer	Дозволяє відтворювати на телевізорі фото-, відео- та музичні файли, що зберігаються на інших керівних пристроях, таких як цифровий фотоапарат чи мобільний телефон, використовуючи з'єднання через мережу.
	Контроль доступа к Renderer	Виберіть «Вкл.», щоб дозволити доступ з вказаного керівного пристрою.
	Настройка Renderer	«Автоматическое разрешение на доступ» дозволяє автоматичний доступ до телевізора, коли керівний пристрій з'єднується з телевізором уперше. Коли для параметра «Интеллектуальный выбор» встановлено значення «Вкл.», телевізор може реагувати на інфрачервоні сигнали від керівних пристроїв. Можна налаштувати відображення імені телевізора в полі «Имя Renderer» керівного пристрою.

Встановлення аксесуарів (кронштейн для настінного кріплення)

Споживачам:

Для захисту виробу та з міркувань безпеки компанія Sony настійно рекомендує, щоб встановлення телевізора здійснювалося дилерами або ліцензованими підрядниками Sony. Не намагайтеся встановити його самостійно.

Дилерам та підрядникам Sony:

Приділяйте максимальну увагу безпеці під час встановлення, періодичного обслуговування та перевірки виробу.

Телевізор можна встановити за допомогою кронштейна для настінного кріплення SU-WL500 (продається окремо).

- Див. інструкції, що постачаються з кронштейном для настінного кріплення для здійснення встановлення.
- Див. «Від'єднання настільної підпори від телевізора» (стор. 7).



- Встановіть телевізор на настільну підпору під час закріплення монтажних гаків.
- Тримайте викручені гвинти у безпечному, недосяжному для дітей місці.
- Під час прикріплення настільної підпори обов'язково прикручуйте викручені раніше гвинти через наявні отвори на задній частині телевізора.

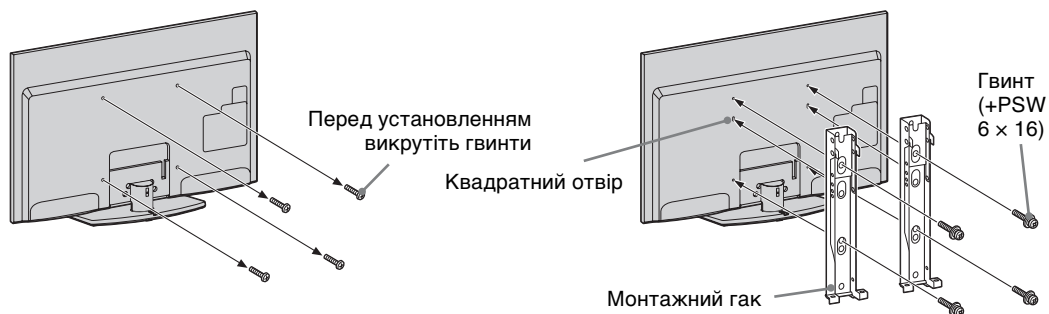

Для встановлення цього виробу, особливо для визначення міцності стіни, яка має витримувати вагу телевізора, необхідний достатній досвід. Обов'язково довірте монтаж цього виробу до стіни дилерам або ліцензованим підрядникам Sony і приділіть відповідну увагу безпеці під час встановлення. Компанія Sony не несе відповідальності за жодні пошкодження або травми, викликані неправильною експлуатацією або встановленням.

Таблиця габаритів для монтажу телевізора

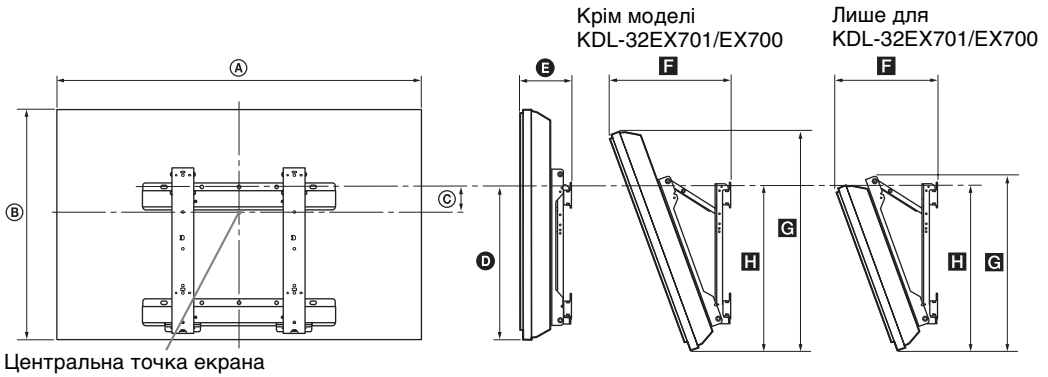

Пристрій: см

Назва моделі KDL-	Габарити дисплея		Габарити центра екрана	Довжина кожного кута монтажу				
				Кут (0°)		Кут (20°)		
	А	В	С	Д	Е	F	Г	Н
60EX700	143,1	87,7	3,1	48,3	11,5	37,5	82,4	50,1
52EX700	125,2	77,5	8,2	48,3	11,4	33,9	72,8	50,1
46EX701/46EX700	111,8	69,8	12,1	48,3	11,4	31,3	65,6	50,1
40EX701/40EX700	98,5	62,3	15,8	48,3	11,4	28,7	58,5	50,1
32EX701/ 32EX700	81,1	50,7	19,7	45,9	11,5	25,7	49,7	47,8

Цифри у вищенаведеній таблиці можуть дещо відрізнятися — це залежить від монтажу.

УВАГА!

Стіна, до якої буде прикріплений телевізор, повинна бути в змозі витримати вагу, щонайменше в чотири рази більшу за вагу телевізора. Інформацію стосовно його ваги див. у розділі «Технічні характеристики» (стор. 52).

Діаграма/таблиця розташування гвинтів та гачків

Назва моделі	Розташування гвинтів	Розташування гачків
KDL-60EX700	e, j	a
KDL-52EX700		b
KDL-46EX701/46EX700 KDL-40EX701/40EX700		c
KDL-32EX701/32EX700	f, j	c

Розташування гвинтів

Прикріплення монтажного гачка до телевізора.

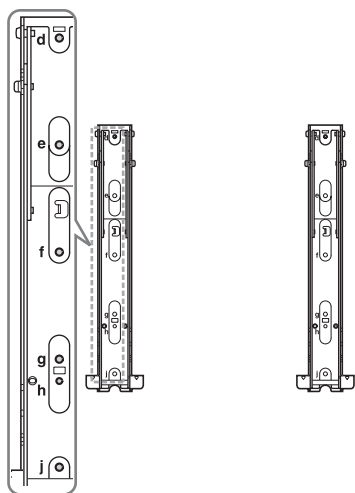





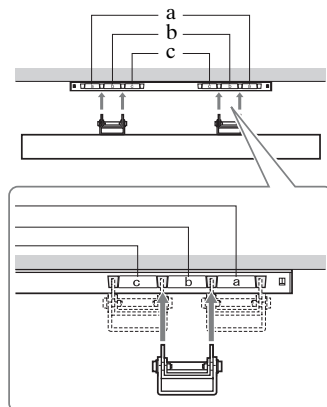







Розташування гачків

Встановлення телевізора на основний кронштейн.



Технічні характеристики

Система	
Система панелі	ПК-панель (рідкокристалічний дисплей)
Телевізійна система	Аналогова: Залежно від вибраної країни або регіону: В/Г/Н, D/К, L, I Цифрова: DVB-T/DVB-C
Система колірності/відео	Аналогова: PAL, PAL60 (тільки відеовхід), SECAM, NTSC3.58, NTSC4.43 (тільки відеовхід) Цифрова: MPEG-2 MP@ML/HL, H.264/MPEG-4 AVC MP/HP@L4
Покриття каналів	Аналогові: VHF: E2-E12/UHF: E21-E69/CATV: S1-S20/HYPER: S21-S41 D/К: R1-R12, R21-R69/L: F2-F10, В-Q, F21-F69/I: UHF B21-B69 Цифрові: VHF/UHF
Виведення звуку	10 Вт + 10 Вт
Вхідні та вихідні гнізда	
Антенний кабель	Зовнішній роз'єм із опором 75 Ом для VHF/UHF
 AV1, 2	21-штирковий з'єднувач Scart (стандарт CENELEC), у тому числі аудіо/відеовхід, вхід RGB та аудіо/відеовихід телевізора.
 COMPONENT IN	Підтримувані формати: 1080p, 1080i, 720p, 576p, 576i, 480p, 480i
 COMPONENT IN	Аудіовхід (роз'єми для підключення програвача)
HDMI IN1, 2, 3, 4	Відео: 1080/24p, 1080p, 1080i, 720p, 576p, 576i, 480p, 480i Звук: двоканальна лінійно-імпульсна модуляція: 32, 44,1 та 48 кГц, 16, 20 та 24 біти, Dolby Digital Аналоговий аудіовхід (міні-стереороз'єм) (лише HDMI IN 4) Вхід ПК (стор. 55)
 AV3	Відеовхід (роз'єми для підключення програвача)
 AV3	Аудіовхід (роз'єми для підключення програвача)
 DIGITAL AUDIO OUT (OPTICAL)	Додатковий цифровий роз'єм (двоканальна лінійна імпульсно-кодова модуляція (Linear PCM), Dolby Digital)
 (VAR/FIX)	Аудіовихід (роз'єми для підключення програвача)
 PC IN	Вхід для ПК (15-штирковий Mini D-Sub) (стор. 55)  Аудіовхід ПК (міні-стереороз'єм)
	Порт USB
	Гніздо для навушників
	Гніздо CAM (модуль обумовленого доступу)
 LAN	З'єднувач 10BASE-T/100BASE-TX (Залежно від робочого середовища мережі швидкість з'єднання може відрізнятися. Швидкість та якість передавання даних 10BASE-T/100BASE-TX не гарантуються для цього телевізора.) * Для підключення по локальній мережі використовуйте кабель категорії 7 10BASE-T/100BASE-TX (не додається).

Модель KDL-		60EX700	52EX700	46EX701/46EX700
Живлення та інше				
Вимоги до живлення		220 - 240 В змінного струму, 50 Гц		
Розмір екрана (виміряний по діагоналі)		60 дюймів (прибл. 152,5 см)	52 дюймів (прибл. 132,2 см)	46 дюймів (прибл. 116,8 см)
Роздільна здатність дисплея		1920 точок (по горизонталі) × 1080 рядків (по вертикалі)		
Споживання електроенергії	у режимі «Дом»/ «Стандартний»	144 Вт	103 Вт	90 Вт
	у режимі «Магазин»/ «Яркий»	208 Вт	142 Вт	125 Вт
Споживання електроенергії в режимі очікування*1		0,23 Вт (15 Вт, якщо для параметра «Быстрый запуск» встановлено значення «Вкл.»)		
Середньорічне споживання електроенергії*2		210 кВт-ч	150 кВт-ч	131 кВт-ч
Габаритні розміри (приблизно) (ширина × висота × товщина)				
з настільною підпорою		143,1 × 90,9 × 38,6 см	125,2 × 80,5 × 35,0 см	111,8 × 73,0 × 28,0 см
без настільної підпори		143,1 × 87,7 × 6,6 см	125,2 × 77,5 × 6,5 см	111,8 × 69,8 × 6,5 см
Вага (приблизно)				
з настільною підпорою		38,1 кг	27,0 кг	21,3 кг
без настільної підпори		31,3 кг	22,7 кг	18,4 кг
Аксесуари, які додаються		Див. розділ «Щоб перевірити додаткові прилади» (стор. 4).		
Додаткове приладдя		Кронштейн для настінного кріплення: SU-WL500		

Модель KDL-		40EX701/40EX700	32EX701/32EX700
Живлення та інше			
Вимоги до живлення		220 - 240 В змінного струму, 50 Гц	
Розмір екрана (виміряний по діагоналі)		40 дюйми (прибл. XX см)	32 дюйми (прибл. XX см)
Роздільна здатність дисплея		1920 точок (по горизонталі) × 1080 рядків (по вертикалі)	
Споживання електроенергії	у режимі «Дом»/ «Стандартний»	79 Вт	67 Вт
	у режимі «Магазин»/ «Яркий»	107 Вт	91 Вт
Споживання електроенергії в режимі очікування*1		0,2 Вт (15 Вт, якщо для параметра «Быстрый запуск» встановлено значення «Вкл.»)	
Середньорічне споживання електроенергії*2		115 кВт·ч	98 кВт·ч
Габаритні розміри (приблизно) (ширина × висота × товщина)			
з настільною підпорою		98,5 × 65,5 × 28,0 см	81,1 × 53,9 × 25,0 см
без настільної підпори		98,5 × 62,3 × 6,4 см	81,1 × 50,7 × 6,5 см
Вага (приблизно)			
з настільною підпорою		17,8 кг	12,7 кг
без настільної підпори		14,9 кг	10,7 кг
Аксесуари, які додаються		Див. розділ «Щоб перевірити додаткові прилади» (стор. 4).	
Додаткове приладдя		Кронштейн для настінного кріплення: SU-WL500	

*1 Вказане споживання електроенергії в режимі очікування досягається після того, як телевізор завершить усі внутрішні процеси.

*2 4 години на день, 365 днів на рік



• Як знизити споживання електроенергії

- Споживання енергії зменшиться, якщо знизити силу підсвічування (яскравість екрана).
- Параметри «Еко» (наприклад, «Энергосбережение», «Отключение неиспользуемого ТВ») допомагають знизити рівень енергоспоживання і відповідні витрати.
- При вимиканні телевізора за допомогою **ENERGY SAVING SWITCH** (не в усіх моделях) споживання електроенергії знижується майже до нуля.

Конструкція та технічні характеристики можуть бути змінені без оповіщення.

Довідкова таблиця вхідних сигналів з ПК для входів PC та HDMI IN 1, 2, 3, 4

Роздільна здатність			Горизонтальна частота (кГц)	Вертикальна частота (Гц)	Стандарт
Сигнали	По горизонталі (у пікселях)	× По вертикалі (у рядках)			
VGA	640	× 480	31,5	60	VGA
SVGA	800	× 600	37,9	60	Рекомендації
XGA	1024	× 768	48,4	60	Рекомендації
WXGA	1280	× 768	47,4	60	VESA
	1280	× 768	47,8	60	VESA
	1360	× 768	47,7	60	VESA
SXGA (тільки модель Full)	1280	× 1024	64,0	60	VESA
HDTV* (тільки модель Full)	1920	× 1080	67,5	60	EIA*

* Синхронізація 1080р, яка застосовується до входу HDMI, здійснюватиметься як синхронізація відео, а не ПК. Це впливатиме на налаштування «Налаштування відеовходу» та «Управління екраном». Щоб переглядати матеріали з ПК, установіть параметр «Формат екрана» в значення «Широкоекранний», а «Обл. отображения» – в «Макс.разрешение». Якщо увімкнено режим перегляду двох зображень, сигнал ПК і сигнал телепередачі / композитного відео відображаються на екрані поруч.



- Цей вхід для ПК на телевізорі не підтримує синхронізацію в каналі зеленого кольору або композитну синхронізацію.
- Вхід для ПК цього телевізора не підтримує черезрядкові сигнали.
- Для досягнення оптимальної якості зображення рекомендується використовувати сигнали, зазначені у таблиці, з вертикальною частотою 60 Гц (виділено).

Пошук та усунення несправностей

Перевірте, чи блимає індикатор  (очікування) червоним.

Коли блимає індикатор (очікування)

Активовано функцію самодіагностики.



- 1 Порахуйте, скільки разів блимає індикатор  (очікування) між перервами у дві секунди.



Наприклад, індикатор може блимати три рази, перестати блимати протягом двох секунд, та знову блимати три рази.

- 2 Натисніть кнопку  на телевізорі, щоб вимкнути його, від'єднайте кабель живлення та проінформуйте свого дилера або представників сервісного центру Sony про кількість блимань індикатора.

Коли індикатор (очікування) не блимає

- 1 Перевірте пункти у наведених нижче таблицях.
- 2 Якщо проблема не зникне, віддайте телевізор на обслуговування кваліфікованому технічному персоналу.

Стан	Пояснення/рішення
Зображення	
Нема інформації від під'єданого обладнання.	<ul style="list-style-type: none">• Натисніть клавішу , щоб відобразити список джерел вхідного сигналу, а потім виберіть потрібне джерело.• Перевірте з'єднання між обладнанням та телевізором.
З'являється ореол або зображення двоїться.	<ul style="list-style-type: none">• Перевірте антенне або кабельне з'єднання.• Перевірте розташування антени та її напрямок.
На екрані видно тільки шум.	<ul style="list-style-type: none">• Перевірте, чи не пошкоджено або не зігнуто антену.• Перевірте, чи не закінчився строк експлуатації антени (він складає від трьох до п'яти років нормального використання та один-два роки у разі використання на узбережжі моря).
Під час перегляду телевізійного каналу присутні шуми зображення або звуку.	<ul style="list-style-type: none">• Налаштуйте параметр «АПЧ» (автоматичне точне налаштування), щоб покращити прийом зображення (стор. 44).
Маленькі чорні та/або яскраві точки з'являються на екрані.	<ul style="list-style-type: none">• Екран складається з пікселів. Маленькі чорні та/або яскраві точки (пікселі) на екрані не вказують на несправність.
Зображення спотворене.	<ul style="list-style-type: none">• Виберіть «Стандартное» або «Выкл.» у «Motionflow» (стор. 38).• Змініть поточне значення параметра «Режим Фильм» на інше (стор. 38).
Чорно-біле зображення.	<ul style="list-style-type: none">• Виберіть «Сброс» у меню «Изображение» (стор. 37).
Чорно-біле зображення з пристрою, підключеного до гнізд  COMPONENT IN.	<ul style="list-style-type: none">• Перевірте, чи підключено пристрій до гнізд  COMPONENT IN і чи з'єднувачі повністю вставлені в гнізда.

Стан	Пояснення/рішення
Нема зображення з підключеного обладнання.	<ul style="list-style-type: none"> • Увімкніть підключене обладнання. • Перевірте кабельне з'єднання. • Натисніть клавішу , щоб відобразити список джерел вхідного сигналу, а потім виберіть потрібне джерело. • Правильно вставте карту пам'яті або інший накопичувач, такий як цифровий фотоапарат. • Переконайтеся, що карта пам'яті (в таких пристроях, як цифровий фотоапарат) правильно відформатована. • Функціонування гарантується не для всіх пристроїв USB. Крім того, функціонування відрізняється залежно від функцій пристрою USB та відтворених відеофайлів.
Не вдається вибрати підключене обладнання в початковому меню.	<ul style="list-style-type: none"> • Перевірте кабельне з'єднання. • Налаштуйте відображення серверів на стартовому екрані (стор. 32).
Звук	
Нема звуку.	<ul style="list-style-type: none"> • Натисніть  +/- або  (вимкнути звук). • Переконайтеся, що для параметра «Динамики» встановлено значення «Динамик ТВ» (стор. 43). • У разі використання входу HDMI із компакт-диском Super Audio або диском DVD-Audio, з DIGITAL AUDIO OUT (OPTICAL) можуть не подаватися аудіосигнали. • Якщо вибрано аналоговий (РЧ) канал і зображення відтворюється правильно, відкрийте пункт «Система» в меню «Руч. настр. прогр.» (стор. 44) і змініть систему телетрансляції.
Канали	
Не вдається вибрати потрібний канал.	<ul style="list-style-type: none"> • Переключіться в цифровий або аналоговий режим та виберіть потрібний канал.
Деякі канали пусті.	<ul style="list-style-type: none"> • Канал доступний тільки як шифрована/абонентська послуга. Передплатіть послугу платного телебачення. • Канал використовується тільки для передавання даних (без зображення або звуку). • Зверніться до телерадіомовної компанії стосовно відомостей про трансляцію.
Не вдається переглядати цифрові канали.	<ul style="list-style-type: none"> • Дізнайтеся в місцевого установника, чи є в вашій місцевості цифрові трансляції. • Встановіть антену з потужнішим підсилюванням.
Мережеве підключення	
Нема з'єднання.	<p>Перевірте з'єднання</p> <ul style="list-style-type: none"> • Переконайтеся, що для підключення до локальної мережі використовується прямий кабель. • Перевірте надійність кабельного з'єднання. • Перевірте з'єднання між телевізором і маршрутизатором. <p>Перевірте параметри</p> <ul style="list-style-type: none"> • Змініть IP-адресу сервера DNS (стор. 32). • Зверніться до постачальника Інтернет-послуг. • Вкажіть IP-адресу маршрутизатора, якщо невідомий DNS-сервер постачальника Інтернет-послуг.

Стан	Пояснення/рішення
Не знайдено сервер, не отримано списку, немає відтворення.	<ul style="list-style-type: none"> • Після змінення параметрів сервера вимкніть та увімкніть телевізор, натиснувши клавішу  на ньому. • Виконайте процедуру «Діагностика сервера» (стор. 32). <p>У разі використання ПК як сервера</p> <ul style="list-style-type: none"> • Перевірте, чи увімкнено ПК. Не вимикайте ПК, поки здійснюється доступ до нього. • Якщо на ПК встановлено захисне програмне забезпечення, дозвольте підключення з зовнішніх пристроїв. Для отримання детальних відомостей див. посібник, який постачається з програмними засобами захисту даних. • Якщо сервер працює нестабільно, зупиніть серверну програму і запусніть її знову. Якщо сервер і далі працює нестабільно, перезавантажте ПК. • Закрийте частину програм, запущених на ПК – можливо, сервер перевантажений. • Зменште обсяг матеріалів – можливо, сервер перевантажений.
Зміни на сервері відображаються неправильно.	<ul style="list-style-type: none"> • Іноді зміни не відображаються на екрані телевізора, навіть якщо на сервері було додано чи видалено матеріали. У такому випадку верніться на один рівень вище і спробуйте ще раз відкрити папку чи сервер.
Не відтворюються файли фотографій, музики чи відео.	<p>Попередня перевірка</p> <ul style="list-style-type: none"> • Переконайтеся, що підключений пристрій підтримує DLNA. • Функціонування гарантується не для всіх пристроїв серверів. Крім того, функціонування відрізняється залежно від функцій сервера та вмісту, що розглядається. • Увімкніть підключений пристрій. <p>Перевірте з'єднання: переконайтеся, що кабель підключення до локальної мережі або кабель живлення сервера належним чином підключені.</p> <p>Перевірте параметри</p> <ul style="list-style-type: none"> • Переконайтеся, що підключений пристрій зареєстрований в «Настройки отображения серверов» (стор. 32). • Переконайтеся, що сервер правильно настроений. • Переконайтеся, що вибраний пристрій підключено до мережі і до нього можна отримати доступ. • Якщо для параметра «Настройка IP адреса» в меню «Настройка сети» (стор. 47) встановлено значення «Авто», розпізнавання пристроїв за відсутності сервера DHCP може зайняти деякий час. • Для відтворення матеріалів із ПК налаштуйте його брандмауер.
Не вдається знайти телевізор із пристрою, сумісного із засобами візуалізації.	<ul style="list-style-type: none"> • Перевірте з'єднання: переконайтеся, що кабель підключення до локальної мережі або кабель живлення пристрою належним чином підключені. • Перевірте з'єднання з бездротовою локальною мережею і налаштування мережі (стор. 29). <p>Перевірте параметри</p> <ul style="list-style-type: none"> • Переконайтеся, що активована «Функция Renderer» (стор. 48). • Переконайтеся, що підключений пристрій зареєстрований в меню «Контроль доступа к Renderer» (стор. 48).

Стан	Пояснення/рішення
Нема доступу до бездротової локальної мережі або погані умови прийому радіосигналу.	<ul style="list-style-type: none"> • Перевірте місце встановлення телевізора та маршрутизатора бездротової мережі. Поганий прийом сигналу може бути обумовлений такими причинами: <ul style="list-style-type: none"> –Поруч працюють інші радіоприлади, мікрохвильові печі, люмінесцентні лампи тощо. –Між маршрутизатором бездротової мережі та телевізором є перешкоди, такі як стіни чи міжповерхові перекриття. • Якщо для доступу до бездротової мережі використовується USB-адаптер, перенесіть його в інше місце, скориставшись кабелем-подовжувачем базового модуля (додаткове приладдя), щоб уникнути інтерференції сигналів.
У пункті «Сеть» меню Номе відображається замало піктограм.	<ul style="list-style-type: none"> • Це нормально, коли підключення до Інтернету відсутнє.
Загальна інформація	
Не вдається увімкнути живлення телевізора.	<ul style="list-style-type: none"> • Перевірте, чи активовано ENERGY SAVING SWITCH (●) (стор. 11).
Погана якість зображення з інтернет-відео BRAVIA.	<ul style="list-style-type: none"> • Якість відтворення відео телевізором залежить від якості відеоматеріалів, які надає постачальник, а також від пропускну здатності з'єднання з Інтернетом.
Малий розмір зображення з інтернет-відео BRAVIA.	<ul style="list-style-type: none"> • Для збільшення та зменшення зображення користуйтеся кнопками \updownarrow.
У деяких програмах інтернет-відео може спостерігатися втрата деталей зображення, особливо в кадрах швидкого руху та затемнених сценах.	<ul style="list-style-type: none"> • Якість відео та розмір зображення залежать від швидкості з'єднання та якості трансляції.
Якісне зображення, але нема звуку під час перегляду інтернет-відео.	<ul style="list-style-type: none"> • Якість залежить від матеріалу, який транслює постачальник, а також від пропускну здатності з'єднання з Інтернетом. • Не всі матеріали інтернет-відео мають звуковий супровід.
У програмі інтернет-відео мало відеоматеріалів.	<ul style="list-style-type: none"> • Натисніть OPTIONS і вибирайте категорії, які вас цікавлять, щоб переглянути більше матеріалів.
Зображення та/або звук спотворені.	<ul style="list-style-type: none"> • Тримайте телевізор подалі від джерел електричного шуму, таких як автомобілі, фени для волосся та додаткове обладнання. • У разі встановлення додаткового обладнання залиште деякий простір між обладнанням та телевізором. • Перевірте антенне або кабельне з'єднання. • Тримайте кабель антени або кабельного телебачення подалі від інших з'єднувальних кабелів.
Телевізор автоматично вимикається.	<ul style="list-style-type: none"> • Перевірте, чи активовано «Таймер сна», або підтвердіть значення «Продолжительность» параметра «Таймер включенія» (стор. 35). • Перевірте, чи активовано «Отключение неиспользуемого ТВ» в меню «Еко» (стор. 35).
Телевізор автоматично вмикається.	<ul style="list-style-type: none"> • Перевірте, чи активовано «Таймер включенія» (стор. 35).
Не вдається вибрати деякі джерела вхідного сигналу.	<ul style="list-style-type: none"> • Виберіть «Предустановка AV» та підтвердіть значення параметра «Всегда» для джерела вхідного сигналу (стор. 46).

Стан	Пояснення/рішення
Пульт дистанційного керування не працює.	<ul style="list-style-type: none"> • Замініть батарейки. • Можливо телевізор знаходиться у режимі SYNC. Натисніть SYNC MENU, виберіть «Управление ТВ», а потім виберіть «Дом (Меню)» або «Опции», щоб керувати телевізором.
Обладнання HDMI не відображається в пункті «Выбор устр. HDMI».	<ul style="list-style-type: none"> • Переконайтеся, що обладнання сумісне з «Контроль по HDMI» і для параметра «Контроль по HDMI» встановлено значення «Вкл.».
Не вдається вибрати значення «Выкл.» для параметра «Контроль по HDMI».	<ul style="list-style-type: none"> • Для аудіосистем, сумісних із «Контроль по HDMI», неможливо вибрати значення «Выкл.». Якщо потрібно, щоб звук виводився через динамік телевізора, виберіть значення «Динамик ТВ» в меню «Динамик» (стор. 43).
Ви забули пароль «Замок от детей».	<ul style="list-style-type: none"> • Введіть PIN-код 9999. (PIN-код 9999 завжди діє.)
Не вдається настроїти всі кабельні канали.	<ul style="list-style-type: none"> • Див. веб-сайт підтримки постачальників кабельного телебачення. http://support.sony-europe.com/TV/DVBC/