

Denna spelares mjukvara kan komma att uppdateras i framtiden. För närmare detaljer om tillgängliga uppdateringar, se: <http://support.sony-europe.com/>

 För praktiska råd och tips och information om Sonys produkter och tjänster, besök: www.sony-europe.com/myproduct/



<http://www.sony.net/>

Tryckt på minst 70% återvunnet
papper.

4-169-143-61(1)



1-4169143613

Printed in Hungary



Bruksanvisning

Blu-ray Disc™ / DVD Player

BDP-S370/S373

VARNING

Minska risken för brand och elchock genom att inte utsätta apparaten för regn eller fukt.

Öppna inte chassit eftersom det medför risk för elstötar. Överlåt service till behörig servicetekniker.

Nätkabelbyte får endast utföras av en kvalificerad serviceverkstad.

Batterier får inte utsättas för extrem hetta, t.ex. solskin, eld eller liknande.

VARNING!

Användning av optiska instrument tillsammans med den här produkten ökar risken för ögonskador. Försök inte ta isär höljet, eftersom laserstrålen som används i den här Blu-ray Disc/DVD-brännaren är farlig för synen.

Hänvisa service endast till kvalificerad personal.



Denna etikett finns på laserns skyddshölje inuti enheten.



Den här apparaten är klassificerad som en laserapparat av KLASSE 1. Märket CLASS 1 LASER PRODUCT sitter på skyddshuset till lasern innanför apparatens hölje.



Omhändertagande av gamla elektriska och elektroniska produkter (Användbar i den Europeiska Unionen och andra Europeiska länder med separata insamlingssystem)

Symbolen på produkten eller emballaget anger att produkten inte får hanteras som hushållsavfall. Den skall i stället lämnas in på uppsamlingsplats för återvinning av el- och elektronikkomponenter. Genom att säkerställa att produkten hanteras på rätt sätt bidrar du till att förebygga eventuella negativa miljö- och hälsoeffekter som kan uppstå om produkten kasseras som vanligt avfall. Återvinning av material hjälper till att bibehålla naturens resurser. För ytterligare upplysningar om återvinning bör du kontakta lokala myndigheter eller sophämtningstjänst eller affären där du köpte varan.

Europe Only



Pb

Avfallsinstruktion rörande förbrukade batterier (gäller i EU och andra europeiska länder med separata insamlingssystem)

Denna symbol på batteriet eller på förpackningen betyder att batteriet inte skall behandlas som vanligt hushållsavfall.

På vissa batterier kan denna symbol användas i kombination med en kemisk symbol. Den kemiska symbolen för kvicksilver (Hg) eller bly (Pb) läggs till om batteriet innehåller mer än 0,0005% kvicksilver eller 0,004% bly.

Med att sörja för att dessa batterier blir kastade på ett riktigt sätt kommer du att bidra till att skydda miljön och människors hälsa från potentiella negativa konsekvenser som annars knallat blivit orsakat av felaktig avfallshandtering. Återvinning av materialet vill bidra till att bevara naturens resurser.

När det gäller produkter som av säkerhet, prestanda eller datatintegritetsskäl kräver permanent anslutning av ett inbyggt batteri, bör detta batteri bytas av en auktoriserad servicetekniker.

För att försäkra att batteriet blir behandlat korrekt skall det levereras till återvinningsstation för elektriska produkter när det är förbrukat.

För alla andra batterier, vänligen se avsnittet om hur man tar bort batteriet på ett säkert sätt. Lämnna batteriet på en återvinningsstation för förbrukade batterier.

För mer detaljerad information rörande korrekt avfallshandtering av denna produkt eller batterier, vänligen kontakta ditt kommunkontor, din avfallsstation eller din återförsäljare där du köpt produkten.

Tillverkare av denna produkt är Sony Corporation, 1-7-1 Konan Minato-ku Tokyo, 108-0075 Japan. Auktoriserad representant för EMC och produkt-säkerhet är Sony Deutschland GmbH, Hedelfinger Strasse 61, 70327 Stuttgart, Germany. För service och garanti ärenden, var vänlig att titta i separat service och garanti dokument.

Försiktighetsåtgärder

- Denna apparat drivs med 220 V – 240 V växelström (AC), 50 Hz/60 Hz. Kontrollera att enhetens driftspänning är identisk med ditt lokala elnätts spänning.
- Att placera kärl med vätska, t.ex. blomvaser, på enheten medför risk för elektriska stötar och fara för brand.
- Installera apparaten så att det omedelbart går att dra ut stickkontakten ur vägguttaget om det skulle uppstå något problem.

Att observera angående skivor

- För att hålla skivan ren ska den alltid bara hållas i kanten. Vidrör inte skivans spelyta. Damm, fingeravtryck eller repor på en skiva kan göra att den inte går att spela.



- Utsätt inte skivan för direkt solljus eller värmekällor som exempelvis varmluftsventiler, och lämna inte kvar den i en bil som är parkerad i direkt solljus, eftersom temperaturen kan bli mycket hög inuti bilen.

- När du inte spelar skivorna ska de förvaras i sitt fodral.
- Rengör skivan med en rengöringsduk. Torka av skivan från mitten och ut mot kanten.



- Använd inte lösningsmedel som bensin, thinner eller de skiv-/linsrengöringsmedel eller antistatiska sprayer som du kan köpa i handeln och som är avsedda för rengöring av vinylskivor.
- Om du själv har tryckt skivans etikett så låt etiketten torka innan du spelar skivan.
- Använd inte följande sorters skivor.
 - Linsrengöringsskivor.
 - Skivor som inte är runda (t.ex. skivor i vykortformat eller hjärtformiga skivor).
 - Skivor med fastklistrade etiketter eller klistermärken.
 - Skivor med tejpbitar eller limrester på.
- Försök inte plana om spelsidan på en skiva för att ta bort repor från ytan.

Försiktighetsåtgärder

Denna utrustning har testats och befunnits uppfylla normerna som anges i EMC-direktivet om anslutningskablar på upp till 3 meter.

Om placering

- Placera spelaren på en plats med tillräcklig ventilation, så att den inte överhettas.
- Ställ inte spelaren på en mjuk yta som t.ex. en rytmatta som kan täppa för ventilationshålen.
- Installera inte den här apparaten i ett slutet utrymme, som t.ex. en bokhylla eller liknande.
- Placera inte spelaren på en plats där den utsätts för värme eller där den är utsatt för direkt solljus, mycket damm eller mekaniska stötar.
- Ställ inte spelaren utomhus, i fordon, ombord på båt eller liknande.
- Om spelaren tas direkt från en kall till en varm plats eller om den placeras i ett mycket fuktigt rum, kan fukt kondenseras på linserna inuti spelaren. Om detta inträffar kanske inte spelaren kommer att fungera ordentligt. Ta då ur skivan och låt spelaren stå påslagen i en halvtimme tills fukten avdunstat.
- Installera inte apparaten på en lutande yta. Den är enbart avsedd att användas i horisontellt läge.
- Ställ inga tunga eller instabila föremål ovanpå spelaren.
- Lägg aldrig någonting annat än skivor i skivfacket. Det kan leda till skador på spelaren eller på det ilagda föremålet.
- Ta ut alla skivor innan du flyttar spelaren. Annars kan skivan skadas.
- Koppla loss nätkabeln och alla andra kablar från spelaren innan du flyttar spelaren.

Om strömkällor

- Spelaren är inte fränkopplad från växelströmskällan (nätströmmen) så länge den är ansluten i vägguttaget, även om själva spelaren stängts av.
- Dra ut spelarens stickkontakt ur vägguttaget om spelaren inte ska användas på länge. Dra aldrig i sladden när du kopplar bort nätkabeln från vägguttaget; greppa om kontakten.
- Var noga med följande punkter för att undvika att nätkabeln blir skadad. Använd inte nätkabeln om den är skadad, eftersom det medför risk för elstötar eller brand.
 - Se till att inte nätkabeln kommer i kläm mellan spelaren och en vägg, hylla, eller liknande.
 - Ställ inga tunga föremål ovanpå nätkabeln, och dra aldrig i själva nätkabeln.

Justera volymen

Skruva inte upp volymen när du lyssnar på ett avsnitt med mycket låga signalstyrkor eller ingen signal alls. I så fall finns det risk för såväl hörselskador som skador på högtalarna när ett avsnitt på hög nivå spelas upp.

Om rengöring

Rengör höljet, panelen och kontrollerna med en mjuk duk. Använd inte skursvamp, skurpulver eller lösningsmedel som sprit eller tvättbensin.

Vid rengöring av skivor, skiv-/linsrengöring

Använd inte de rengöringsskivor eller den skiv-/linsrengöring (våt- eller sprejtyp) som finns tillgänglig i handeln. Dessa kan skada apparaten.

Byte av delar

Om denna spelare repareras samlas de utbytta delarna eventuellt in för återanvändning eller återvinning.

Angående anslutning till HDMI OUT-uttaget

Observera följande punkter, eftersom det finns risk för skador på HDMI OUT-uttaget och kontakten om man gör fel.

- Passa noggrant ihop HDMI-kontakten med HDMI OUT-uttaget på baksidan av spelaren med hjälp av deras form. Kontrollera att kontakten inte är vänd upp och ned eller sätts i snett.

HDMI OUT

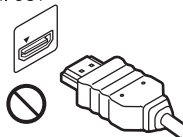

HDMI OUT

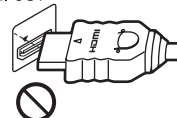

- Var noga med att koppla loss HDMI-kabeln innan du flyttar spelaren.



- Undvik att vrida på HDMI-kontakten när du sätter i eller tar ut den.

VIKTIGT MEDDELANDE

Varning: Spelaren kan visa en videostillbild eller en skärmbild på TV-skärmen hur länge som helst. Om du låter bilden vara kvar på skärmen under mycket lång tid kan TV:n få permanenta skador. Plasmabildskärmar och skärmar som använder sig av projektionsteknik är mottagliga för den här typen av skador.

Om du har några frågor eller får problem med spelaren kan du kontakta din närmsta Sony-återförsäljare.

Innehåll

VARNING	2
Försiktighetsåtgärder	3
Delar och kontroller	6

Anslutningar och inställningar

Steg 1: Förberedelser för att använda spelaren	9
Steg 2: Anslutning av spelaren	10
Steg 3: Enkel inställning	12
Anslutning till ett nätverk	13

Uppspelning

Uppspelning av en skiva	14
Uppspelning från en USB-enhet	15
Uppspelning via ett nätverk	16
Inställnings- och uppspelningssmöjligheter	16

Inställningar och justeringar

Hur man använder inställningsskärmarna	18
Nätverksuppdatering	19
Bildinställningar	19
Ljudinställningar	20
BD/DVD-uppspelningsinställningar	21
Barnspärr	22
Musikinställningar	22
Systeminställningar	23
Nätverksinställningar	24
Enkel inställning	24
Återställning	24

Övrig information

Felsökning	25
Tekniska data	28
Register	34

Delar och kontroller

Frontpanelen

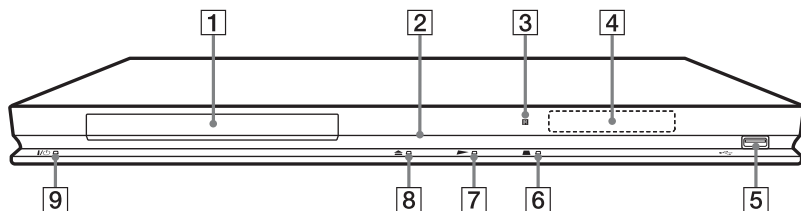

Knappen ► har en liten knapp som känns med fingret. Använd den pricken som hjälp för att styra spelaren.

1 Skivfack

2 Strömindikator

Lysar vitt när spelaren är påslagen.

3 Fjärrkontrollsensor

4 Frontpanelens display

►, ■: Lysar under uppspelning eller i pausläge.

↺: Lysar när upprepningsfunktionen är påslagen.

HD: Lysar under utmatning av 720p/1080i/1080p-bildsignaler.

5 ↔ (USB)-uttag

Används för att ansluta en USB-enhet.

6 ■ (stopp)

7 ► (uppspelning)

8 ▲ (öppna/stäng)

9 I/⏻ (på/standby)

Används för att slå på spelaren eller ställa den i standbyläge.

För att låsa skivfacket (barnlås)

Det går att låsa skivfacket för att förhindra att det öppnas av misstag.

Håll ► på spelaren intryckt i mer än 10 sekunder medan spelaren är påslagen.

Skivfacket låses respektive låses upp igen.

Bakpanelen

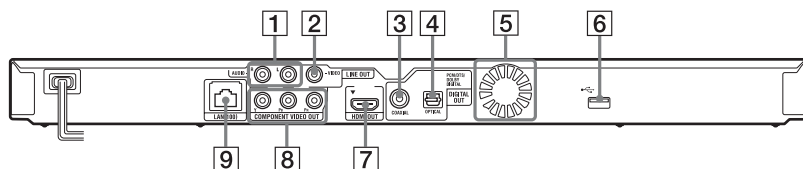

1 LINE OUT (R-AUDIO-L)-uttag

2 LINE OUT (VIDEO)-uttag

3 DIGITAL OUT (COAXIAL)-uttag

4 DIGITAL OUT (OPTICAL)-uttag

5 Ventilationshål

6 ↔ (USB)-uttag

7 HDMI OUT-uttag

8 COMPONENT VIDEO OUT (Y, Pb, Pr)-uttag

9 LAN (100)-uttag

Fjärrkontrollen

Vilka funktioner som går att använda på fjärrkontrollen varierar beroende på skivan och situationer.

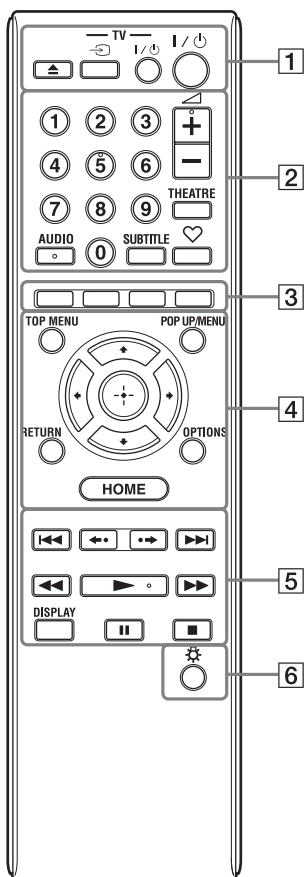

💡 Sifferknapp 5 och knapparna AUDIO, ◀ + och ▶ har en upphöjd prick som känns med fingret. Använd den pricken som hjälp för att styra spelaren.

1 ▲ (öppna/stäng)

Används för att öppna och stänga skivfacket.

-TV- ↻ (TV-ingångsväljare)

Används för att växla mellan TV:n och övriga ingångar.

-TV- I/O (TV på/standby)

Används för att slå på TV:n eller ställa den i standbyläge.

I/O (på/standby)

Används för att slå på spelaren eller ställa den i standbyläge.

2 Sifferknappar (0 - 9)

Används för att mata in titelnummer, kapitelnummer, osv.

◀ (volym) +/-

Används för att justera TV:ns volym.

THEATRE (sidan 30)

Används för att automatiskt ställa in det lämpligaste bildläget för filmer. THEATRE-knappen fungerar bara när spelaren är ansluten till en A/V-förstärkare (receiver) eller TV som är kompatibel med Sony Theatre Mode.

AUDIO (sidan 21)

Används för att välja språkspår när det finns ljudspår inspelade på olika språk på en BD-ROM-skiva/DVD VIDEO-skiva. Används för att välja ljudspår på CD-skivor.

SUBTITLE (sidan 21)

Används för att välja textningsspråk när det finns textning inspelad på flera olika språk på en BD-ROM-skiva/DVD VIDEO-skiva.

♥ (favoriter) (sidan 16)

Används för att se Internetmaterial som är registrerat på favoritlistan. Du kan lagra upp till 18 av dina favoritprogram på Internet.

3 Färgknappar (röd/grön/gul/blå)

Genvägsknappar för interaktiva funktioner.

4 TOP MENU

Används för att tända och släcka toppmenyn på BD-skivor eller DVD-skivor.

POP UP/MENU

Används för att tända och släcka popupmenyn på BD-ROM-skivor eller skivmenyn på DVD-skivor.

OPTIONS (sidan 16)

En meny med olika alternativ som går att välja tänds på skärmen.

HOME

Används för att komma till spelarens hemmeny.

Används för att se bakgrundsbilden när man trycker på knappen vid kategoriikonen på hemmenyn.

RETURN

Används för att återvända till föregående skärm.



Används för att flytta markeringen för att välja en visad punkt.

Mittknappen (ENTER)

Används för att mata in vald punkt.

5 <<</>>> (föregående/nästa)

Används för att hoppa till föregående/nästa kapitel, spår eller fil.

<-•/•-> (snabbomspeling/ snabbframmatning)

Används för att snabbt spela om nuvarande scen i 10 sekunder/
snabbspola fram förbi nuvarande scen i 15 sekunder.

<<</>>> (snabbspolning bakåt/ framåt)

- Används för att snabbspola bakåt/framåt på skivan när knappen hålls intryckt under uppspelning. Varje gång man trycker på knappen under videouppspelning ändras sökhastigheten.
- Används för att spela upp bilden i slow motion när man håller knappen intryckt i över en sekund i pausläge.
- Används för att mata fram bilden ruta för ruta när man trycker kvickt på knappen i pausläge.

▶ (uppspelning)

Används för att starta eller starta om uppspelningen.

DISPLAY (sidan 15)

Används för att se uppspelningsinformation på skärmen.

|| (paus)

Används för att pausa eller starta om uppspelningen.

■ (stopp)

Används för att stoppa uppspelningen och lagra stoppunkten (återupptagningspunkten) i minnet. Återupptagningspunkten för en titel/ett spår är den punkt där uppspelningen avbröts. För en fotomapp är det det senast visade fotot.

6 ⚙ (lampa) (Gäller endast BDP-S373)

Lyser upp knapparna 4 och 5 (utom <-•/•-> och ENTER), vilket är praktiskt när man använder fjärrkontrollen när det är mörkt.

Hemmenyn

Hemmenyn tänds när man trycker på HOME. Välj kategori med hjälp av <-•/•->. Välj punkt med ↑/↓ och tryck på ENTER.

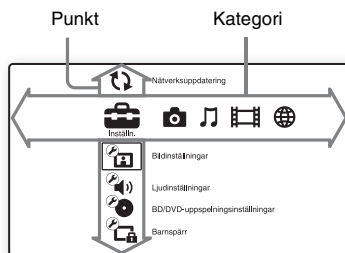

(Inställn.): Används för att justera spelarens inställningar.

(Foto): Används för att titta på foton.

(Musik): Används för att spela musik.

(Video): Används för att spela upp videofilmer.

(Nätverk): Används för att se nätverkspunkter.

Anslutningar och inställningar

Steg 1: Förberedelser för att använda spelaren

Kontroll av medföljande tillbehör

Kontrollera att alla följande tillbehör fanns med i förpackningen:

- Fjärrkontroll (1)
- R6-batterier (storlek AA) (2)

Förberedelser för fjärrkontrollen

Sätt i två R6-batterier (storlek AA) med polerna (+ och -) vända enligt markeringarna inuti batterifacket.

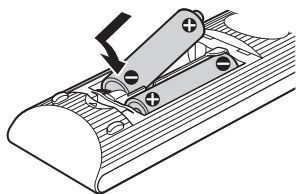

Steg 2: Anslutning av spelaren

Sätt inte i stickkontakten i vägguttaget förrän alla andra anslutningar är färdiga.

Anslutning till TV:n

Välj ett av följande anslutningssätt i förhållande till ingångarna på TV:n.

Sätt i kontaktarna i uttagen med samma färg.

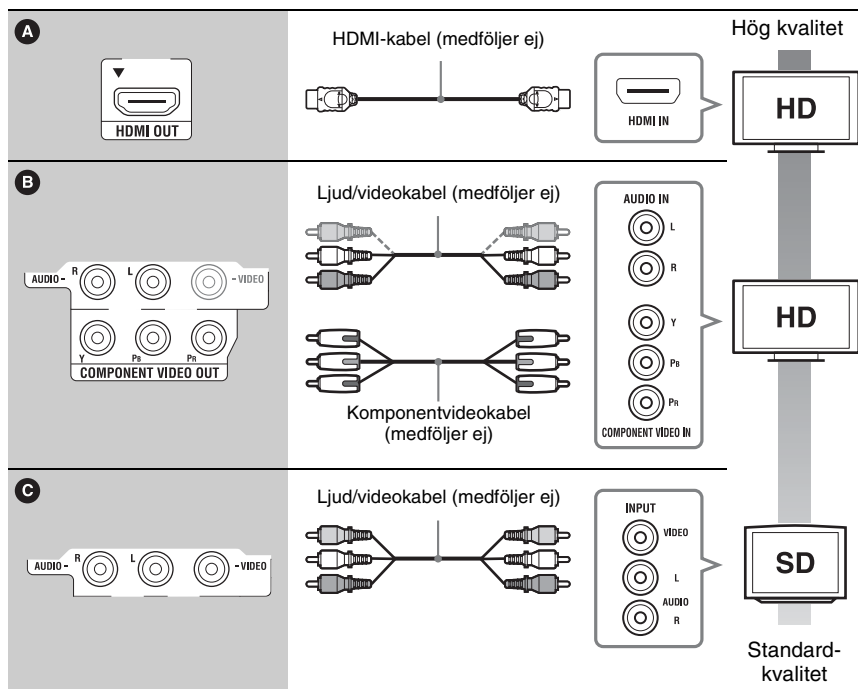
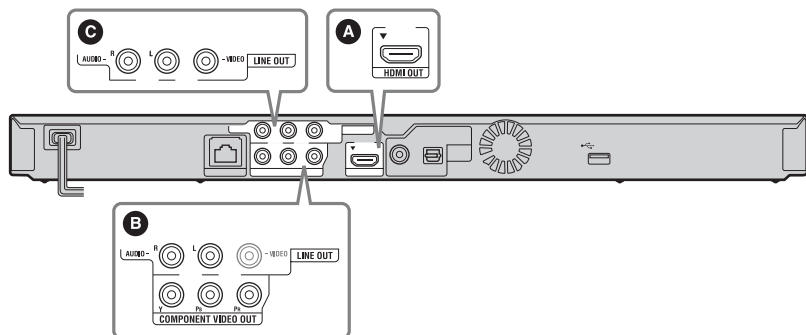

Anslut inte spelaren via en videobandspelare. Bildsignaler som matas till spelaren via en videobandspelare kan påverkas av olika upphovsrättsskyddssystem så att bilden blir förvrängd på TV-skärmen.

Anslutning till en A/V-förstärkare (receiver)

Välj ett av följande anslutningssätt i förhållande till ingångarna på A/V-förstärkaren (receivern). Om du väljer anslutningssätt **A** eller **B** så gör även motsvarande inställningar på skärmen "Ljudinställningar" (sidan 20).

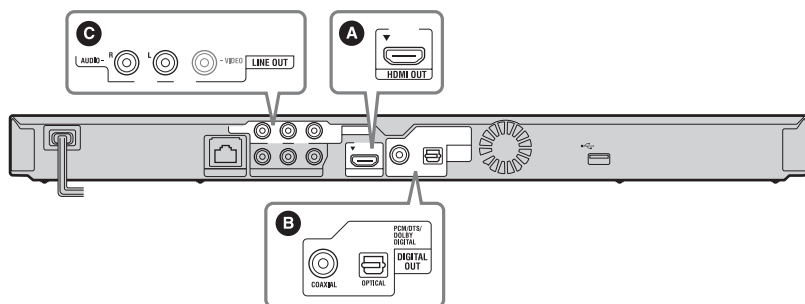

A

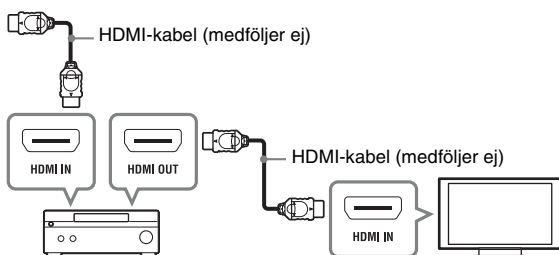

→ Ställ in punkten "BD-ljudmixinställning" (sidan 20).

B

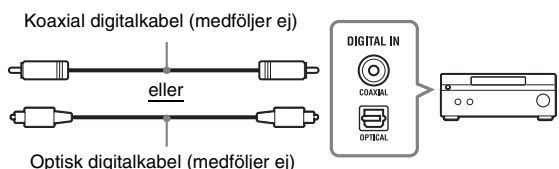
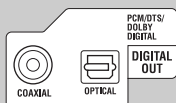

→ Ställ in punkterna "Dolby Digital (koaxial / optisk)^{*1}" (sidan 20) och "DTS (koaxial / optisk)^{*2}" (sidan 21).

C

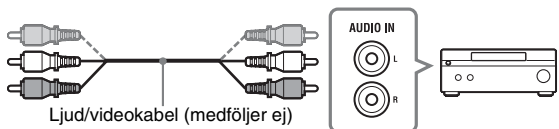

- *1 Tillverkad under licens från Dolby Laboratories.
Dolby, Pro Logic och symbolen med dubbla D:n är varumärken som tillhör Dolby Laboratories.
- *2 Tillverkas på licens under amerikanska patent nr. 5 451 942, 5 956 674, 5 974 380, 5 978 762, 6 226 616, 6 487 535, 7 212 872, 7 333 929, 7 392 195, 7 272 567, samt andra amerikanska eller världsomfattande patent som är utfärdade eller under behandling. DTS är ett registrerat varumärke och DTS-logotyperna, symbolen, DTS-HD och DTS-HD Master Audio är varumärken för DTS, Inc.
© 1996-2008 DTS, Inc. Alla rättigheter reserverade.

Steg 3: Enkel inställning

När spelaren slås på för allra första gången

Vänta en liten stund tills spelaren slås på och proceduren för "Enkel inställning" startar.

1 Sätt i spelarens stickkontakt i vägguttaget.



2 Tryck på I/⏻ för att slå på spelaren.

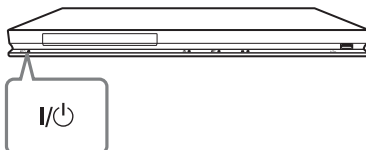

3 Slå på TV:n och ställ in TV:ns ingångsväljare så att signalen från spelaren visas på TV-skärmen.

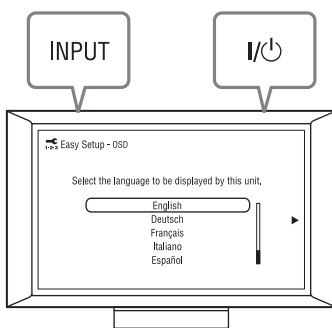

4 Utför "Enkel inställning".

Följ anvisningarna på skärmen för att göra de grundläggande inställningarna med hjälp av ←/↑/↓/→ och ENTER på fjärrkontrollen.

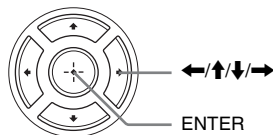

Anslutning till ett nätverk

Anslutning med hjälp av kablar

Anslut en LAN-kabel till LAN (100)-uttaget på spelaren.

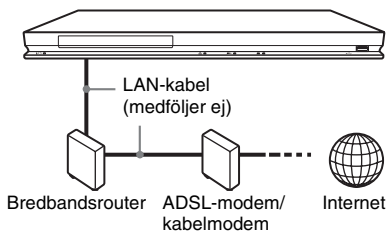

För att ställa in nätverksinställningarna

Välj "Nätverksinställningar", "Internetinställningar" och "Anslutning med hjälp av kablar" (sidan 24), och följ sedan anvisningarna på skärmen för att göra klart inställningarna.

Trådlös USB-anslutning

Stäng av spelaren och sätt sedan i USB trådlös LAN adaptorn (UWA-BR100 börjar först säljas i januari 2010) i USB-uttaget på framsidan eller baksidan av spelaren.



Det kan hända att USB trådlös LAN adaptorn inte säljs i somliga länder eller områden.

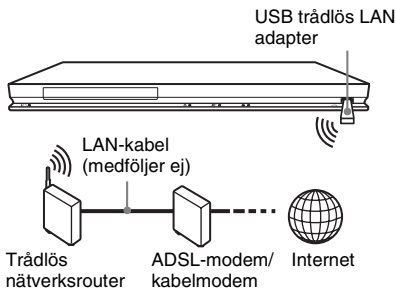

För att ställa in nätverksinställningarna

Välj "Nätverksinställningar", "Internetinställningar" och "Trådlös USB-anslutning" (sidan 24), och följ sedan anvisningarna på skärmen för att göra klart inställningarna.

Uppspelning





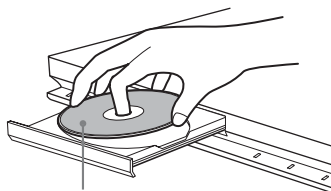

Uppspelning av en skiva

Se ”Skivor som går att spela” (sidan 28) beträffande vilka sorters skivor som går att spela.

- 1 Ställ in TV:ns ingångsväljare så att bilden från spelaren visas på TV-skärmen.**
- 2 Tryck på  och lägg i en skiva i skivfacket.**



Spelsidan vänd nedåt

- 3 Tryck på  för att stänga skivfacket.**
 -  tänds på hemmenyn och uppspelningen startar.
 - Om uppspelningen inte startar automatiskt så välj  i kategorin  (Video),  (Musik) eller  (Foto), och tryck på ENTER.

För att använda BONUSVIEW/ BD-LIVE

Somliga BD-ROM-skivor som är märkta med ”BD-LIVE-logon*” har bonusmaterial och andra kul data som går att ladda ner.

* 

- 1 Sätt i ett USB-minne i USB-uttaget på baksidan av spelaren (sidan 6).**

Använd ett USB-minne på minst 1 GB som lokalt minne.
- 2 Gör klart för BONUSVIEW/BD-LIVE.**
 - Anslut spelaren till ett nätverk (sidan 13).
 - Ställ in punkten ”BD-Internetanslutning” på ”Tillåt.” (sidan 21).

3 Lägg i en BD-ROM-skiva med BONUSVIEW/BD-LIVE.

Hur man sedan gör varierar beroende på skivan. Se anvisningarna som medföljer skivan.



För att radera data i USB-minnet väljer man "Radera BD-data" i kategorin (Video) och trycker på ENTER. Alla data som är lagrade i mappen buda/budb raderas.

För att se uppspelningsinformation

Det går att kontrollera olika sorters uppspelningsinformation mm genom att trycka på DISPLAY.

Vilken information som visas varierar beroende på skivtypen och spelarens tillstånd.

Exempel: vid uppspelning av en BD-ROM-skiva

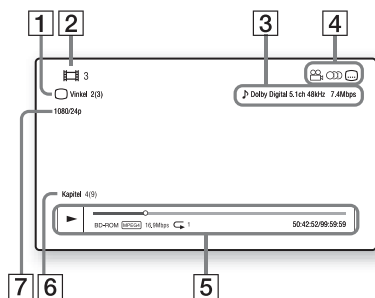

- 1 Nuvarande vinkel
- 2 Titelnummer eller namn
- 3 Nuvarande ljudinställning
- 4 Funktioner som går att välja (vinkel, ljud, textning)
- 5 Uppspelningsinformation
Här visas spelsätt, en mätare för uppspelningstillståndet, skivtyp, video-codec, bittal och upprepningsinställning.
- 6 Kapitelnummer
- 7 Bildupplösning/videofrekvens

Uppspelning från en USB-enhet

Det går att spela upp videofilmer/musik/fotofiler från en ansluten USB-enhet. Se "Filtyper som går att spela" (sidan 29) beträffande vilka sorters USB-enheter som går att ansluta.

1 Anslut USB-enheten till USB-uttaget på spelaren.

Se bruksanvisningen till USB-enheten innan du ansluter den.

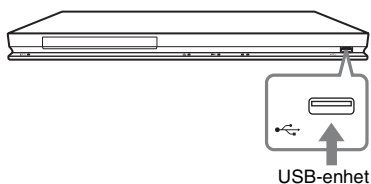

2 Välj (Video), (Musik) eller (Foto) på hemmenyn med hjälp av /.

3 Välj (USB-enhet) med hjälp av /, och tryck på ENTER.

Uppspelning via ett nätverk

Strömning av BRAVIA Internet Video





Fungerar som en portal för att leverera Internetmaterial och olika sorters on-demand-underhållning direkt till spelaren.

- 1 Gör klart för BRAVIA Internet Video.**
Anslut spelaren till ett nätverk (sidan 13).
- 2 Välj  (Video),  (Musik) eller  (Foto) på hemmenyn med hjälp av /.**
- 3 Välj ikonen för en leverantör av Internetmaterial med hjälp av /, och tryck på ENTER.**
Om ingen lista över Internetmaterial har hämtats ännu visas en ikon för ohämtat material eller en ny ikon.

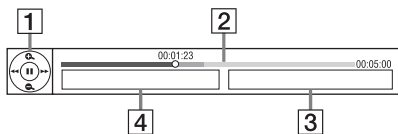
För att använda kontrollpanelen

Kontrollpanelen tänds när en videofil börjar spelas upp. Vilka punkter som visas kan variera beroende på Internetmaterialsleverantören. För att se kontrollpanelen igen trycker man på DISPLAY.



- 1 Kontrollpanel**
Tryck på /// eller ENTER för att styra uppspelningen.
- 2 Uppspelningsmätare**
Tillståndsmätare, markör som visar nuvarande position, uppspelningstid, längd för hela videofil
- 3 Namnet på nästa videofil**
- 4 Namn och värdering för nuvarande videofil**

Inställnings- och uppspelningsmöjligheter

Det går att välja olika inställnings- och uppspelningsmöjligheter genom att trycka på OPTIONS. Vilka punkter som går att välja varierar beroende på situationen.

Gemensamma möjligheter för alla kategorier

Punkter	Detaljer
Uppspelningshistoria	Används för att se titlar i uppspelningshistorien för BD-ROM/DVD-ROM/musik-CD-skivor, baserat på Gracenote-teknik.
Uppreppningsinst	Används för att ställa in uppreppningsläget.
Favoritlista	Används för att se favoritlistan.
Spela/Stop	Används för att starta eller stoppa uppspelningen.
Spela från början	Används för att spela om punkten från början.
Informationsvisning	Används för att se information om en BD-ROM/DVD-ROM/musik-CD-skiva med hjälp av Gracenote-teknik.
Lägg till som favorit	Används för att lägga till Internetmaterial på favoritlistan.
Ta bort från favoriterna	Används för att ta bort Internetmaterial från favoritlistan.

Endast för  (Video)

Punkter	Detaljer
AV-SYNK	Används för att justera förskjutningen mellan bilden och ljudet genom att fördröja utmatningen av ljudet i förhållande till bildutmatningen (0 – 120 millisekunder).
Video-inställningar	<ul style="list-style-type: none"> • Bildkvalitetsläge: Används för att göra bildinställningar för olika sorters belysning. • Bildrutebrusreducering: Används för att minska slumpmässiga störningar i bilden. • Blockbrusreducering: Används för att minska mosaikliknande blockstörningar i bilden. • Myggbrusreducering: Används för att minska mindre störningar i bildens kanter (myggstörningar).
Spela/paus	Används för att starta eller pausa uppspelningen.
Toppmeny	Används för att se BD- eller DVD-skivans toppmeny.
Meny/Popupmeny	Används för att se BD-ROM-skivans popup-meny eller DVD-skivans meny.
Titelsökning	Används för att söka efter en titel på en BD-ROM/DVD VIDEO-skiva och börja spela den från början.
Kapitel-sökning	Används för att söka efter ett kapitel och börja spela det från början.
Vinkel	Används för att byta synvinkel när det finns scener inspelade ur flera olika vinklar på en BD-ROM-skiva/DVD VIDEO-skiva.





Endast för  (Foto)

Punkter	Detaljer
Bildspels-hastighet	Används för att ändra uppspelningshastigheten för ett bildspel.
Bildspel	Används för att spela upp ett bildspel.
Vrid åt vänster	Används för att vrida bilden 90 grader moturs.
Vrid åt höger	Används för att vrida bilden 90 grader medurs.

Inställningar och justeringar

Hur man använder inställningsskärmarna

Välj  (Inställn.) på hemmenyn när du behöver ändra spelarens inställningar. Standardinställningarna är understrukna.

- 1 Välj  (Inställn.) på hemmenyn med hjälp av /.
- 2 Välj ikonen för inställningskategorin med hjälp av /, och tryck på ENTER.

Ikon	Beskrivning
	Nätverksuppdatering (sidan 19) Används för att uppdatera spelarens mjukvara.
	Bildinställningar (sidan 19) Används för att göra bildinställningar i förhållande till de uttag som används för anslutningen.
	Ljudinställningar (sidan 20) Används för att göra ljudinställningar i förhållande till de uttag som används för anslutningen.
	BD/DVD-uppspelningsinställningar (sidan 21) Används för att göra detaljerade inställningar för BD/DVD-uppspelning.
	Barnspärr (sidan 22) Används för att göra detaljerade inställningar för barnspärrsfunktionen.
	Musikinställningar (sidan 22) Används för att göra detaljerade inställningar för Super Audio CD-uppspelning.
	Systeminställningar (sidan 23) Används för att göra olika inställningar för själva spelaren.

Ikon	Beskrivning
	Nätverksinställningar (sidan 24) Används för att göra detaljerade Internet- och nätverksinställningar.
 1-2-3	Enkel inställning (sidan 24) Används för att köra om proceduren för Enkel inställning för att göra om de grundläggande inställningarna.
	Återställning (sidan 24) Används för att återställa spelaren till fabriksinställningarna.

Nätverksuppdatering

Välj "OK" för att uppdatera spelarens mjukvara via nätverket.



- Vi rekommenderar att du utför en nätverksuppdatering varannan månad eller så.
- Se följande webbsida för närmare information om uppdateringsfunktionerna:
<http://support.sony-europe.com/>

Bildinställningar

TV-typ

16:9	Välj det här läget när en bredbilds-TV är ansluten eller en TV med bredbildsfunktion.
4:3	Välj det här läget när en TV med skärm i 4:3-format utan bredbildsfunktion är ansluten.

Skärmformat

<u>Original</u>	Välj det här läget när en TV med bredbildsfunktion är ansluten. Bilder i 4:3-format visas i 16:9-format även på en bredbildsskärm.
Fast bildförhållande	Bildförhållandet ändras så att bilden fyller hela skärmen.

DVD-bildförhållande

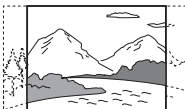
<u>Letterbox</u>	Bilden visas i full bredd med svarta band upptill och nedtill på skärmen. 
Pan & Scan	Bilden visas i full höjd över hela skärmen, men blir avklippt i höger och vänster kant. 

Bloomvandlingsläge

<u>Auto</u>	Låt detta läge vara inställt i vanliga fall. Spelaren avkänner automatiskt om materialet är videobaserat eller filmbaserat, och ställer in den lämpligaste omvandlingsmetoden.
Video	Omvandlingsmetoden som är lämpligast för videobaserat material används alltid, oavsett materialet.

Bildutmatningsformat

HDMI	Låt "Auto" vara inställt i normala fall. Välj "Originalupplösning" för att mata ut bilden med den upplösning som är lagrad på skivan. Om upplösningen är lägre än SD-upplösning förstoras den automatiskt till SD-upplösning.
Komponent-video	Används för att välja en upplösning som passar till din TV.
<u>Video</u>	Den lägsta upplösningen ställs in automatiskt.



- Om TV:n är ansluten både via HDMI OUT-uttaget och någon annan videoutgång samtidigt, så välj "Komponentvideo".
- Om det inte syns någon bild när upplösningen är inställd på "HDMI" eller "Komponentvideo", så prova att välja en annan upplösningsinställning.

BD/DVD-ROM 1080/24p-utmatn.

<u>Auto</u>	1920 x 1080p/24 Hz videosignaler matas bara ut när en 1080/24p-kompatibel TV är ansluten via HDMI OUT-uttaget.
Av	Välj detta läge om din TV inte kan hantera 1080/24p videosignaler.

YCbCr/RGB (HDMI)

<u>Auto</u>	Spelaren avkänner automatiskt den anslutna TV:ns typ och ställer in motsvarande kulörinställningar.
YCbCr (4:2:2)	YCbCr 4:2:2-videosignaler matas ut.
YCbCr (4:4:4)	YCbCr 4:4:4-videosignaler matas ut.
RGB	RGB-videosignaler matas ut.

HDMI Deep Colour-utmatning

<u>Auto</u>	Låt detta läge vara inställt i vanliga fall.
12 bitar	12-bits/10-bits videosignaler matas ut om den anslutna TV:n är kompatibel med Deep Colour.
10 bitar	
Av	Välj detta läge om bilden är instabil eller färgerna är konstiga.

Pausläge

<u>Auto</u>	Låt detta läge vara inställt i vanliga fall. Dynamiska rörliga bilder visas utan att bli suddiga.
Bildruta	En fast bild visas med hög upplösning.



Ljudinställningar

Ljud (HDMI)

<u>Auto</u>	Låt detta läge vara inställt i vanliga fall. Ljudsignalerna matas ut enligt inställningarna på den anslutna HDMI-apparaten.
PCM	PCM-signaler matas ut via HDMI OUT-uttaget.

DSD-utmatningsläge

På	DSD-signaler matas ut via HDMI OUT-uttaget vid uppspelning av en Super Audio CD-skiva. När "På" är inställt matas det inte ut några analoga signaler vid uppspelning av en Super Audio CD-skiva.
Av	PCM-signaler matas ut via HDMI OUT-uttaget vid uppspelning av en Super Audio CD-skiva.

BD-ljudmixinställning

På	Det interaktiva och det sekundära ljudet mixas med det primära ljudet och matas ut.
Av	Endast primärljudet matas ut. Välj det här läget för att mata ut HD-ljudsignaler till en A/V-förstärkare (receiver).

Dolby Digital (koaxial / optisk)

PCM-nedmixning	Ljudet omvandlas till linjära PCM-signaler. Välj detta läge vid anslutning till en ljudapparat som inte har någon inbyggd Dolby Digital-dekoder.
<u>Dolby Digital</u>	Välj detta läge vid anslutning till en ljudapparat med inbyggd Dolby Digital-dekoder.

DTS (koaxial / optisk)

PCM-nedmixning	Ljudet omvandlas till linjära PCM-signalerna. Välj detta läge vid anslutning till en ljudapparat som inte har någon inbyggd DTS-dekoder.
DTS	Välj detta läge vid anslutning till en ljudapparat med inbyggd DTS-dekoder.

Ljuddynamikkontroll

Auto	Ljudet spelas upp med det dynamikomfång som är specificerat på skivan (gäller endast BD-ROM-skivor). För övriga sorters skivor spelas ljudet upp på "Standard"-nivå.
Standard	Ljudet spelas upp med standardkompression.
Brett omfång	Ingen komprimering. Ljudet blir mer dynamiskt.

Nedmixning

Surround	Ljudsignalerna matas ut med surroundeffekter. Välj det här läget när spelaren är ansluten till en ljudkomponent med stöd för Dolby Surround (Pro Logic) eller DTS Neo 6.
Stereo	Ljudsignalerna matas ut utan surroundeffekter. Välj det här läget när spelaren är ansluten till en ljudkomponent som saknar stöd för Dolby Surround (Pro Logic) eller DTS Neo 6.

BD/DVD-uppspelningsinställningar

BD/DVD-meny

Används för att välja standardmenyspråk för BD-ROM-skivor och DVD VIDEO-skivor. När man väljer "Välj språkkod." tänds en skärm för inmatning av en språkkod. Mata in koden för önskat språk med hjälp av "Språkkodslista" (sidan 33).

Ljud

Används för att välja standardljudspråk för BD-ROM-skivor och DVD VIDEO-skivor. När man väljer "Original" väljs det språk som har företräde på skivan. När man väljer "Välj språkkod." tänds en skärm för inmatning av en språkkod. Mata in koden för önskat språk med hjälp av "Språkkodslista" (sidan 33).

Textning

Används för att välja standardtextningsspråk för BD-ROM-skivor och DVD VIDEO-skivor. När man väljer "Välj språkkod." tänds en skärm för inmatning av en språkkod. Mata in koden för önskat språk med hjälp av "Språkkodslista" (sidan 33).

Uppsp.lager för BD-hybridskivor

BD	BD-lagret spelas.
DVD/CD	DVD-lagret eller CD-lagret spelas.

BD-Internetanslutning

Tillåt.	Låt detta läge vara inställt i vanliga fall.
Tillåt ej.	Internetanslutning ej tillåten.



Barnspärr

Lösenord

Används för att ställa in eller ändra lösenordet för barnspärrfunktionen. Lösenordet används för att begränsa uppspelningen av BD-ROM-skivor, DVD VIDEO-skivor och videomaterial på Internet. Om det behövs går det att ställa in olika begränsningsnivåer för BD-ROM-skivor och DVD VIDEO-skivor.

Regionskod för barnspärr

Det kan hända att uppspelningen av somliga BD-ROM-skivor, DVD-VIDEO-skivor och Internetfilmer är begränsad i olika geografiska områden. Somliga scener kan vara blockerade eller bytas ut mot andra scener. Följ anvisningarna på skärmen och mata in ditt fyrsiffriga lösenord.

BD-barnspärr

Det kan hända att uppspelningen för somliga BD-ROM-skivor är begränsad efter tittarnas ålder. Somliga scener kan vara blockerade eller bytas ut mot andra scener. Följ anvisningarna på skärmen och mata in ditt fyrsiffriga lösenord.

DVD-barnspärr

Det kan hända att uppspelningen för somliga DVD VIDEO-skivor är begränsad efter tittarnas ålder. Somliga scener kan vara blockerade eller bytas ut mot andra scener. Följ anvisningarna på skärmen och mata in ditt fyrsiffriga lösenord.

Barnspärr för internetvideo

Det går att begränsa uppspelningen för somliga videofilmer på Internet efter tittarnas ålder. Somliga scener kan vara blockerade eller bytas ut mot andra scener. Följ anvisningarna på skärmen och mata in ditt fyrsiffriga lösenord.

Oklassade internetvideoprogram

<u>Tillåt.</u>	Uppspelning av oklassificerade Internetvideofilmer tillåts.
Blockera	Uppspelning av oklassificerade Internetvideofilmer blockeras.



Musikinställningar

Uppsp.lager för Super Audio CD

<u>Super Audio CD</u>	Super Audio CD-lagret spelas.
CD	CD-lagret spelas.

Uppsp.kanaler för Super Audio CD

<u>DSD 2ch</u>	Det 2-kanaliga området spelas.
<u>DSD Multi</u>	Det mångkanaliga området spelas.

Systeminställningar

OSD-språk

Används för att välja språk för spelarens informationsskärmar.

Dämpad belysning

<u>Ljus</u>	Stark belysning.
Mörk	Svag belysning.
Av	Displaybelysningen släcks under uppspelning. Under annat än uppspelning används svag belysning.

Kontroll för HDMI

<u>På</u>	Gör det möjligt att använda "Kontroll för HDMI"-funktionerna (sidan 30).
Av	Funktionen avstängd.

Snabbstartläge

<u>På</u>	Starttiden förkortas när spelaren slås på.
<u>Av</u>	I detta läge minskar effektförbrukningen i standbyläge.

Automatiskt viloläge

<u>På</u>	"Automatiskt viloläge"-funktionen påslagen. Spelaren återgår automatiskt till standbyläget om man inte trycker på någon knapp på spelaren eller fjärrkontrollen på över 30 minuter.
Av	Funktionen avstängd.

Automatisk informationsvisning

<u>På</u>	Information visas automatiskt på skärmen vid byte av uppspelad titel, bildläge, ljudsignaler, osv.
Av	Information visas bara när man trycker på DISPLAY.

Skärmläckare

<u>På</u>	Skärmläckaren tänds. Skärmläckaren tänds om man inte gör något med spelaren på över 10 minuter medan skärminformation visas.
Av	Funktionen avstängd.

Meddelande om mjukvaruuppdät.

<u>På</u>	Spelaren informerar om nya mjukvaruversioner (sidan 19).
Av	Funktionen avstängd.

Gracenote-inställningar

<u>Auto</u>	Skivinformation laddas ner automatiskt när skivuppspelningen avbryts. Anslut spelaren till nätverket för att ladda ner information.
Manuellt	Skivinformation laddas ner när "Uppspelningshistoria" eller "Informationsvisning" är valt på inställningsmenyn.

DivX(R) VOD

Se följande webbsida för närmare detaljer:
vod.divx.com

Systeminformation

Används för att se information om spelarens mjukvaruversion och MAC-adress.



Nätverksinställningar

Internetinställningar

Anslut först spelaren till nätverket. Se "Anslutning till ett nätverk" (sidan 13) för närmare detaljer.

Visa nätverkstillstånd	Används för att se det nuvarande nätverkstillståndet.
<u>Anslutning med hjälp av kablar</u>	Välj det här läget när spelaren ansluts direkt till en bredbandsrouter.
Trådlös USB-anslutning	Välj det här läget när du använder en USB trådlös LAN adapter. Se följande webbsida och kontrollera FAQ-innehållet för närmare detaljer: http://support.sony-europe.com/

Nätverksdiagnos

Det går att köra en nätverksdiagnos för att kontrollera om nätverksanslutningarna är rätt utförda.

Registrering av BD Remote-apparater

Används för att registrera din "BD Remote"-apparat.

Registrerade BD Remote-apparater

Används för att se en lista över dina registrerade "BD Remote"-apparater.



Enkel inställning

Används för att köra om proceduren för "Enkel inställning" för att göra om de grundläggande inställningarna. Följ anvisningarna på skärmen.

Återställning

Återställning till fabriksinställningarna

Det går att återställa spelaren till fabriksinställningarna genom att välja en inställningsgrupp. Alla inställningarna inom den gruppen återställs.

Nollställ personlig information

Används för att radera personlig information som är lagrad i spelaren.

Övrig information

Felsökning

Om något av följande problem skulle inträffa medan du använder spelaren, så försök först åtgärda problemet med hjälp av detta felsökningsschema innan du ringer efter reparatören. Om du trots allt inte lyckas bli av med problemet så kontakta närmaste Sony-handlare.

Bild

Det visas ingen bild alls eller bilden visas inte på rätt sätt.

- ➔ Kontrollera att alla anslutningskablar är ordentligt anslutna (sidan 10).
- ➔ Ställ in TV:ns ingångsväljare så att signalen från spelaren visas på TV-skärmen.
- ➔ Ställ in bildupplösningen på den lägsta upplösningen genom att hålla **■** intryckt på spelaren i över 10 sekunder.
- ➔ Om spelaren är ansluten via HDMI så prova följande: ①Stäng av spelaren och slå på den igen. ②Stäng av den anslutna utrustningen och slå på den igen. ③Koppla loss HDMI-kabeln och sätt i den igen.
- ➔ HDMI OUT-utgången är ansluten till en DVI-apparat som saknar stöd för upphovsrättsskyddsteknik.
- ➔ Om spelaren är ansluten via HDMI så kontrollera inställningarna för "Bildutmatningsformat" på skärmen "Bildinställningar" (sidan 19).
- ➔ Om även analoga signaler matas ut så ställ in punkten "BD/DVD-ROM 1080/24p-utmatn." på "Av" på skärmen "Bildinställningar" (sidan 20).
- ➔ För BD-ROM-skivor, kontrollera inställningen för punkten "BD/DVD-ROM 1080/24p-utmatn." på skärmen "Bildinställningar" (sidan 20).

Skärmspråket ändras automatiskt vid anslutning via HDMI OUT-utgången.

- ➔ När punkten "Kontroll för HDMI" är inställd på "På" (sidan 23) ändras skärmspråket automatiskt i förhållande till språkinställningen på den anslutna TV:n (om man ändrar inställningen på TV:n, osv.).

Ljud

Det hörs inget ljud alls eller ljudet matas inte ut på rätt sätt.

- ➔ Kontrollera att alla anslutningskablar är ordentligt anslutna (sidan 10).
- ➔ Ställ in A/V-förstärkarens (receiverns) ingångsväljare så att ljudsignalerna från spelaren matas ut via A/V-förstärkaren (receivern).
- ➔ Om det inte matas ut några ljudsignaler via DIGITAL OUT (OPTICAL/COAXIAL)/HDMI OUT-utgången så kontrollera ljudinställningarna (sidan 20).
- ➔ Om spelaren är ansluten via HDMI så prova följande: ①Stäng av spelaren och slå på den igen. ②Stäng av den anslutna utrustningen och slå på den igen. ③Koppla loss HDMI-kabeln och sätt i den igen.
- ➔ Om spelaren är ansluten via HDMI och är ansluten till TV:n via en A/V-förstärkare (receiver), så prova att ansluta HDMI-kabeln direkt till TV:n. Se även bruksanvisningen till A/V-förstärkaren (receivern).
- ➔ HDMI OUT-utgången är ansluten till en DVI-apparat (DVI-uttag är inte avsedda för ljudsignaler).
- ➔ Apparaten som är ansluten till HDMI OUT-utgången kan inte hantera ljudformatet som används på spelaren. Kontrollera ljudinställningarna (sidan 20).

HD-ljud (Dolby Digital Plus, Dolby TrueHD, DTS-HD High Resolution Audio eller DTS-HD Master Audio) matas inte ut som en bitström.

- ➔ Ställ in punkten "BD-ljudmixinställning" på "Av" på skärmen "Ljudinställningar" (sidan 20).
- ➔ Kontrollera att den anslutna A/V-förstärkaren (receivern) kan hantera respektive HD-ljudformat.

Interaktivt ljud matas inte ut.

- ➔ Ställ in punkten "BD-ljudmixinställning" på "På" på skärmen "Ljudinställningar" (sidan 20).

Skivor

Skivan börjar inte spelas.

- ➔ Skivan är smutsig eller skev.
- ➔ Skivan är ilagd upp och ned. Lägg i skivan med uppspelningssidan vänd nedåt.
- ➔ Skivan är i ett format som den här spelaren inte kan spela upp (sidan 28).
- ➔ Den här spelaren kan inte spela hembrända skivor som inte är korrekt slutbehandlade.
- ➔ BD-skivans eller DVD-skivans regionskod motsvarar inte spelarens regionskod.

USB-enhet

Spelaren upptäcker inte en USB-enhet som är ansluten till spelaren.

- ➔ Kontrollera att USB-enheten är ordentligt isatt i USB-uttaget.
- ➔ Kontrollera att inte USB-enheten eller någon kabel är skadad.
- ➔ Kontrollera att USB-enheten är påslagen.
- ➔ Om USB-enheten är ansluten via ett USB-nav så prova att ansluta den direkt till spelaren.

BRAVIA Internet Video

Bilden är dålig eller ljudet dåligt/detaljer i bilden försvinner för somliga program, i synnerhet under scener med snabba rörelser eller mörka scener.

- ➔ Det kan hända att bild- eller ljudkvaliteten är dålig beroende på leverantören av Internetmaterialiet.
- ➔ Det kan hända att bild/ljudkvaliteten förbättras av att man ändrar anslutningshastigheten. Vi rekommenderar en anslutningshastighet på minst 2,5 Mbps för videomaterial med standardupplösning (10 Mbps för videomaterial med högupplösning).
- ➔ Inte alla videofilmer innehåller ljud.

Bilden är liten.

- ➔ Tryck på **↑** för att zooma in den.

Nätverksanslutning

Spelaren går inte att ansluta till nätverket.

- ➔ Kontrollera nätverksanslutningen (sidan 13) och nätverksinställningarna (sidan 24).

Meddelandet "En ny mjukvaruversion finns tillgänglig på nätverket. Uppdatera under "Nätverksuppdatering"." tänds på skärmen när spelaren slås på.

- ➔ Se "Nätverksuppdatering" (sidan 19) angående hur man uppdaterar spelaren till den nyaste mjukvaruversionen.

BRAVIA Sync ("Kontroll för HDMI")

"Kontroll för HDMI"-funktionerna fungerar inte (BRAVIA Sync).

- ➔ Kontrollera att punkten "Kontroll för HDMI" är inställd på "På" (sidan 23).
- ➔ Om du ändrar HDMI-anslutningen så stäng av spelaren och slå på den igen.
- ➔ Om det blir strömavbrott så ställ in punkten "Kontroll för HDMI" på "Av", och ställ sedan in den på "På" igen (sidan 23).
- ➔ Kontrollera följande punkter och se även bruksanvisningen till den aktuella komponenten.
 - Kontrollera att den anslutna komponenten är kompatibel med "Kontroll för HDMI"-funktioner.
 - Kontrollera att den anslutna komponentens "Kontroll för HDMI"-inställning är korrekt.
- ➔ Om spelaren är ansluten till TV:n via en A/V-förstärkare (receiver):
 - Om A/V-förstärkaren (receivern) inte är kompatibel med "Kontroll för HDMI"-funktioner kan det hända att det inte går att styra TV:n från spelaren.
 - Om du ändrar HDMI-anslutningen, eller om stickkontakten dras ut ur vägguttaget eller det blir strömavbrott, så prova följande: ①Ställ in A/V-förstärkarens (receivers) ingångsväljare så att bilden från spelaren visas på TV-skärmen. ②Ställ in punkten "Kontroll för HDMI" på "Av" och ställ sedan in den på "På" igen (sidan 23). Se bruksanvisningen till A/V-förstärkaren (receivern).

Övrigt

Uppspelningen startar inte från början av materialet.

- ➔ Tryck på OPTIONS och välj "Spela från början".

Uppspelningen startar inte från den återupptagningspunkt där den avbröts förra gången.

- ➔ Beroende på skivan kan det hända att återupptagningspunkten raderas ur minnet om:
 - man öppnar skivfacket.
 - man kopplar loss USB-enheten.
 - man spelar annat material.
 - spelaren stängs av.

Skivfacket öppnas inte och "LOCKED" eller "TLK ON" tänds på frontpanelens display.

- ➔ Om "LOCKED" tänds är spelaren låst. För att stänga av barnlåset håller man ► på spelaren intryckt tills "UNLOCK" tänds på frontpanelens display (sidan 6).
- ➔ Om "TLK ON" tänds, så kontakta din Sony-handlare eller närmaste auktoriserade Sony-serviceverkstad.

Skivfacket öppnas inte och det går inte att mata ut skivan trots att du har tryckt på ▲.

- ➔ Prova följande: ①Stäng av spelaren och dra ut stickkontakten ur vägguttaget. ②Håll ▲ på spelaren intryckt och sätt i stickkontakten igen. ③Fortsätt hålla ▲ på spelaren intryckt ända tills skivfacket öppnas. ④Ta ut skivan. ⑤Om "WAIT" tänds på frontpanelens display så håll I/⏪ intryckt på spelaren i 10 sekunder tills spelaren slås på igen.

"Exxxxx" eller "FAN ERR" tänds på frontpanelens display.

- ➔ Om "Exxxxx" tänds på displayen så kontakta närmaste Sony-handlare eller auktoriserade Sony-serviceverkstad och meddela felkoden.

- Om "FAN ERR" tänds på displayen så prova följande: ① Kontrollera att ventilationshålen på baksidan av spelaren inte är blockerade. ② Placera spelaren på en plats med tillräcklig ventilation, så att den inte överhettas.

Spelaren reagerar inte på några knappar.

- Det har bildats kondens inuti spelaren (sidan 3).
- Håll I/⏻ på spelaren intryckt i över 10 sekunder tills indikatorerna på frontpanelens display släcks. Om spelaren fortfarande inte reagerar på knapparna så dra ur stickkontakten ur vägguttaget och sätt i den igen.

Tekniska data

System

Laser: Halvlederlaser

Ingångar och utgångar

(Uttagsnamn:

Uttagstyp/Utnivå/Belastningsimpedans)

LINE OUT R-AUDIO-L:

Phono-uttag/2 Vrms/10 kohm

DIGITAL OUT (OPTICAL):

Optisk utgång/-18 dBm
(våglängd 660 nm)

DIGITAL OUT (COAXIAL):

Phono-uttag/0,5 Vtt/75 ohm

HDMI OUT:

HDMI 19-stifts standardkontakt

COMPONENT VIDEO OUT

(Y, P_B, P_R):

Phono-uttag/Y: 1,0 Vtt/
P_B, P_R: 0,7 Vtt/75 ohm

LINE OUT VIDEO:

Phono-uttag/1,0 Vtt/75 ohm

LAN (100):

100BASE-TX-uttag

USB:

USB-uttag av typ A (för anslutning av USB-minne, minneskortläsare, digital stillbildskamera eller digital videokamera)

Allmänt

Strömförsörjning:

220–240 V växelström, 50/60 Hz

Effektförbrukning:

22 W

Mått (ca.):

430 × 219 × 36 mm

(bredd/djup/höjd) inkl. utskjutande delar

Vikt (ca.):

2,0 kg

Användningstemperatur:

5 till 35 °C

Luftfuktighet vid användning:

25 till 80 %

Medföljande tillbehör

Se sidan 9.

Rätt till ändringar förbehålles.

Skivor som går att spela

Blu-ray Disc *1	BD-ROM BD-R*2/BD-RE*2
DVD *3	DVD-ROM DVD-R/DVD-RW DVD+R/DVD+RW
CD *3	CD-DA (Musik-CD) CD-ROM CD-R/CD-RW Super Audio CD

*1 Eftersom Blu-ray Disc-specifikationerna är nya och utvecklas hela tiden kan det hända att somliga skivor inte går att spela på grund av deras typ eller version.

Vilket ljud som matas ut beror på ljudkällan, vilka uttag som används för anslutningen, och ljudinställningarna.

*2 BD-RE: Ver.2.1

BD-R: Ver.1.1, 1.2, 1.3 inklusive BD-R-skivor av organisk pigmenttyp (LTH-typ)
BD-R-skivor som är inspelade på en dator går inte att spela om det fortfarande går att spela in i tillägg på dem.

*3 CD-skivor och DVD-skivor som inte är korrekt slutbehandlade går inte att spela. Se bruksanvisningen till inspelningsapparaten för närmare detaljer.

Skivor som inte går att spela

- BD-skivor med kassett
- DVD-RAM-skivor
- HD DVD-skivor
- DVD Audio-skivor
- PHOTO CD-skivor
- Datadelen på CD-Extra-skivor
- VCD-skivor/Super VCD-skivor
- Ljudmaterialsidan på DualDisc-skivor

Att observera angående skivor

Den här produkten är konstruerad för att spela upp skivor som följer Compact Disc (CD)-standarden. DualDiscs och somliga musikskivor som är kodade med upphovsrättskyddsteknik följer inte Compact Disc (CD)-standarden, vilket kan göra att sådana skivor inte går att spela i den här produkten.

Att observera vid uppspelning av BD-skivor/DVD-skivor

Det kan hända att somliga uppspelningsmanövrer på BD-skivor/DVD-skivor är förinställda av mjukvaruproducenterna. Eftersom den här spelaren spelar BD-skivor/DVD-skivor enligt det skiv innehåll som mjukvaruproducenterna har designat kan det hända att somliga uppspelningsfunktioner inte går att använda.

Att observera angående BD/DVD-skivor med dubbla lager

Det kan uppstå ett kort avbrott i uppspelningsbilden och ljudet på det ställe där skivan byter lager.

Regionskoder (gäller endast BD-ROM-skivor/DVD VIDEO-skivor)

Det finns en regionskod tryckt på baksidan av spelaren. Spelaren kan bara spela BD-ROM/DVD-ROM-skivor som är märkta med samma regionskod eller med .

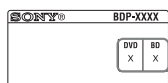

Regionskoder

Filtyper som går att spela

Video

Filformat	Filtillägg
MPEG-1 Video/PS* ¹ MPEG-2 Video/PS, TS* ¹	".mpg", ".mpeg", ".m2ts", ".mts"
DivX* ²	".avi", ".divx"
MPEG-4 AVC* ¹	".mkv", ".mp4", ".m4v", ".m2ts", ".mts"
WMV9* ¹	".wmv", ".asf"
AVCHD	* ³

Musik

Filformat	Filtillägg
MP3 (MPEG-1 Audio Layer III)	".mp3"
AAC* ¹ * ⁴	".m4a"
WMA9 Standard* ¹ * ⁴	".wma"
LPCM	".wav"

Foto

Filformat	Filtillägg
JPEG	".jpg", ".jpeg"

*¹ De här spelaren kan inte spela kodade filer som t.ex. DRM.

*² ABOUT DIVX VIDEO: DivX[®] är ett digitalt videoformat som är skapat av DivX, Inc. Detta är en officiell DivX-certifierad enhet som spelar upp DivX-video. Besök www.divx.com för mer information och programverktyg för att konvertera dina filer till DivX-video. ABOUT DIVX VIDEO-ON-DEMAND: Denna DivX Certified[®]-enhet måste registreras för att det ska gå att spela upp innehåll enligt DivX Video-on-Demand (VOD). För att generera registreringskoden, sök upp avsnittet DivX VOD i inställningsmenyn device. Gå till vod.divx.com med denna kod för att fullfölja registreringsprocessen och lära dig mer om DivX VOD.

*³ Spelaren kan spela upp filer i AVCHD-format som är inspelade med en digital videokamera eller liknande. Skivor i AVCHD-format går dock bara att spela om de är korrekt slutbehandlade.



*⁴ Den här spelaren kan inte spela kodade filer, t.ex. i Lossless-format.



- Det kan hända att somliga filer inte går att spela beroende på formatet, kodningen eller inspelningens skick.
- Det kan hända att filer som har redigerats på en dator inte går att spela.
- Spelaren kan upptäcka följande sorters filer och mappar på BD-skivor, DVD-skivor och CD-skivor och i USB-enheter:
 - mappar upp till den 5:e nivån
 - upp till 500 filer per filtråd
- Det kan hända att somliga USB-enheter inte fungerar tillsammans med den här spelaren.
- Spelaren kan upptäcka Mass Storage Class (MSC)-enheter (som t.ex. flash-minnen och hårddiskar) som är FAT-kompatibla och inte är partitionerade, Still Image Capture Device (SICD)-apparater, samt tangentbord med 101 tangenter (endast via USB-uttaget på framsidan).
- Stäng alltid av spelaren innan du ansluter eller kopplar bort ett USB-minne eller någon annan apparat för att undvika skador på data eller apparaterna.
- Det kan hända att videofiler med högt bital på DATA CD-skivor inte spelas upp på ett smidigt sätt på den här spelaren. Vi rekommenderar att du använder DATA DVD-skivor för att spela upp sådana filer.

Angående BRAVIA Sync-funktionerna (gäller endast vid HDMI-anslutning)

Genom att ansluta "Kontroll för HDMI" kompatibla Sony-komponenter via en HDMI-kabel (medföljer ej) går det lättare att styra spelaren, på nedanstående sätt:

- Enknappsspeling
När man trycker på någon av följande knappar slås den anslutna TV:n på och dess ingångsväljare ställs automatiskt in på ingången för spelaren.
 - 
 - HOME: Hemmenyn tänds automatiskt (sidan 8, 14, 18).
 - : Uppspelingen startar automatiskt.
- Systemavstängning
När man stänger av TV:n med hjälp av -TV- -knappen eller strömbrytaren på TV:ns fjärrkontroll stängs även spelaren och övriga HDMI-kompatibla komponenter av automatiskt.

• Biografläget

När man trycker på THEATRE ställs spelaren automatiskt in på det lämpligaste bildläget för filmer. När en Sony A/V-förstärkare (receiver) är ansluten via en HDMI-kabel ändras även ljudet genom högtalarna automatiskt. När en TV med biografläge är ansluten via en HDMI-kabel ställs TV:ns videoläge in på biografläget. Tryck en gång till på knappen för att återgå till den ursprungliga inställningen.

• Språkföljning

När man byter språk för informationen på TV-skärmen ändras även spelarens informationsspråk när spelaren stängs av och slås på igen.

Förberedelser för BRAVIA Sync-funktionerna

Ställ in punkten "Kontroll för HDMI" på "På" på skärmen "Systeminställningar" (sidan 23).

Se bruksanvisningarna till TV:n och övriga komponenter för närmare detaljer om inställningarna på TV:n och respektive komponent.



- När man ansluter en Sony-TV som är kompatibel med funktionen för enkel inställning bland "Kontroll för HDMI"-funktionerna med hjälp av en HDMI-kabel, ändras automatiskt inställningen för punkten "Kontroll för HDMI" på spelaren till "På" om punkten "Kontroll för HDMI" på den anslutna TV:n är inställd på "På". Se bruksanvisningen till TV:n.
- När man ansluter en Sony-TV som är kompatibel med BRAVIA Sync-funktioner via en HDMI-kabel går det att styra spelarens grundfunktioner med TV:ns fjärrkontroll om punkten "Kontroll för HDMI" på den anslutna TV:n är inställd på "På". Se bruksanvisningen till TV:n.



Beroende på de anslutna komponenterna kan det hända att "Kontroll för HDMI"-funktionerna inte fungerar. Se bruksanvisningen till respektive komponent.

Angående säkerheten för trådlösa nätverk

Eftersom kommunikationen inom trådlösa nätverk sker med hjälp av radiovågor finns det risk att någon annan fångar upp de trådlösa signalerna. För att skydda den trådlösa kommunikationen har den här spelaren stöd för olika sorters säkerhetsfunktioner. Var noga med att konfigurera säkerhetsinställningarna på rätt sätt i förhållande till din nätverksmiljö.

◆ Ingen säkerhet

Även om det går lätt att göra inställningar kan vem som helst snappa upp din trådlösa kommunikation eller ta sig in på ditt trådlösa nätverk, utan att det ens krävs några särskilt sofistikerade verktyg. Tänk på att det då finns risk för oauktoriserad åtkomst eller avlysning av data.

◆ WEP

WEP ökar kommunikationssäkerheten för att förhindra att utomstående snappar upp kommunikationen eller tränger in i ditt trådlösa nätverk. WEP är en legacy-säkerhetsteknik som gör det möjligt att ansluta även äldre apparater som saknar stöd för TKIP/AES.

◆ WPA-PSK (TKIP), WPA2-PSK (TKIP)

TKIP är en säkerhetsteknik som utvecklats för att korrigera för bristerna i WEP. TKIP ger en högre säkerhetsnivå än WEP.

◆ WPA-PSK (AES), WPA2-PSK (AES)

AES är en säkerhetsteknik som använder en avancerad säkerhetsmetod som skiljer sig från WEP och TKIP.

AES ger en högre säkerhetsnivå än WEP eller TKIP.

Upphovsrätt och varumärken

- Denna produkt använder immateriell upphovsrättskyddsteknologi som skyddas av amerikanska patent och andra rättigheter till immateriell egendom.
All användning av denna upphovsrättskyddsteknologi kräver tillstånd från Macrovision, och är endast avsedd för hemmabruk och annat begränsat tittande med mindre än att särskilt tillstånd erhållits från Macrovision.
S.k. reverse engineering och isärtagning är förbjuden.
- "AVCHD" och "AVCHD"-logon är varumärken för Panasonic Corporation och Sony Corporation.
- Java och alla Java-baserade varumärken och logotyper är varumärken eller registrerade varumärken för Sun Microsystems, Inc.
- "XMB" och "Xross media bar" är varumärken för Sony Corporation och Sony Computer Entertainment Inc.
- Denna produkt använder High-Definition Multimedia Interface (HDMI™)-teknik. HDMI, HDMI-logon och High-Definition Multimedia Interface är varumärken eller registrerade varumärken för HDMI Licensing LLC.
- "Blu-ray Disc" är ett varumärke.
- Logotyperna "Blu-ray Disc", "DVD+RW", "DVD-RW", "DVD+R", "DVD-R", "DVD VIDEO" och "CD" är varumärken.
- "BD-LIVE", "BD-LIVE"-logon och "BONUSVIEW" är varumärken för Blu-ray Disc Association.
- "x.v.Colour" och "x.v.Colour"-logon är varumärken för Sony Corporation.
- "BRAVIA" är ett varumärke för Sony Corporation.
- "PhotoTV HD" och "PhotoTV HD"-logon är varumärken för Sony Corporation.
- MPEG Layer-3-ljudkodningsteknik och patent används på licens från Fraunhofer IIS och Thomson.
- DivX®, DivX Certified® och motsvarande logotyper är registrerade varumärken för DivX, Inc. och används på licens.

- Musik- och videoidentifieringsteknologi och tillhörande data levereras av Gracenote®. Gracenote är industristandarden inom musikidentifieringsteknologi och tillhörande innehåll. Se www.gracenote.com för mer information.
CD, DVD, Blu-ray Disc, musik- och video-relaterad data från Gracenote, Inc., copyright © 2000-present Gracenote. Gracenote Software, copyright © 2000-present Gracenote. Ett eller flera patent som ägs av Gracenote används i denna produkt och tjänst. Se Gracenotes webbsida för en lista (ej komplett) över gällande Gracenote-patent. Gracenote, CDDB, MusicID, MediaVOCS, Gracenote-logotypen och logotypen "Powered by Gracenote" är antingen registrerade varumärken eller varumärken som tillhör Gracenote i USA och/eller andra länder.



- Även alla andra system- och produktnamn som omnämns i denna bruksanvisning är i regel varumärken eller registrerade varumärken för respektive tillverkare. Symbolerna ™ och © har i regel utelämnats i denna bruksanvisning.

Kodnummer för TV-apparater som går att styra

Om det finns mer än ett kodnummer i listan för ett visst fabrikat, så prova dem i tur och ordning tills du hittar en kod som fungerar för din TV.

Fabrikat	Kodnummer
Sony	01 (standardinställning)
Grundig ^{*1}	11
Hitachi	24
ITT ^{*1}	15, 16
JVC ^{*1}	33
LG/Goldstar	76
Loewe	45
Nokia ^{*1}	15, 16, 69, 73
Panasonic	17, 49
Philips ^{*2}	06, 07, 08, 72
Saba ^{*1}	12, 13, 74
Samsung ^{*3}	22, 23, 71
Sanyo ^{*1}	25
Sharp	29
Telefunken ^{*1}	36
Thomson ^{*1}	43, 75
Toshiba	38

^{*1} Gäller endast BDP-S373

^{*2} För BDP-S370 går det bara att välja 06, 08 eller 72.

^{*3} För BDP-S370 går det bara att välja 71.

Språkkodslista

Se ”BD/DVD-uppspelningsinställningar” (sidan 21) för närmare detaljer.

Den engelska stavningen av språkens namn följer ISO 639: 1988 (E/F)-normerna.

Kod	Språk						
1027	Afar	1186	Scots Gaelic	1349	Macedonian	1511	Albanian
1028	Abkhazian	1194	Galician	1350	Malayalam	1512	Serbian
1032	Afrikaans	1196	Guarani	1352	Mongolian	1513	Siswati; Swati
1039	Amharic	1203	Gujarati	1353	Moldavian	1514	Sesotho; Sotho
1044	Arabic	1209	Hausa	1356	Marathi		southern
1045	Assamese	1217	Hindi	1357	Malay	1515	Sundanese
1051	Aymara	1226	Croatian	1358	Malese; Maltese	1516	Swedish
1052	Azerbaijani	1229	Hungarian	1363	Burmese	1517	Swahili
1053	Bashkir	1233	Armenian	1365	Nauru	1521	Tamil
1057	Byelorussian	1235	Interlingua	1369	Nepali	1525	Telugu
1059	Bulgarian	1239	Interlingue	1376	Dutch	1527	Tajik
1060	Bihari	1245	Inupiak	1379	Norwegian	1528	Thai
1061	Bislama	1248	Indonesian	1393	Occitan	1529	Tigrinya
1066	Bengali	1253	Icelandic	1403	Oromo	1531	Turkmen
1067	Tibetan	1254	Italian	1408	Oriya	1532	Tagalog
1070	Breton	1257	Hebrew	1417	Punjabi; Panjabi	1534	Setswana; Tswana
1079	Catalan	1261	Japanese	1428	Polish	1535	Tonga;
1093	Corsican	1269	Yiddish	1435	Pashto; Pushto		Tonga islands
1097	Czech	1283	Javanese	1436	Portuguese	1538	Turkish
1103	Welsh	1287	Georgian	1463	Quechua	1539	Tsonga
1105	Danish	1297	Kazakh	1481	Rhaeto-Romance	1540	Tatar
1109	German	1298	Greenlandic;	1482	Kirundi; Rundi	1543	Twi
1130	Bhutani; Dzongkha		Kalaallisut	1483	Romanian	1557	Ukrainian
1142	Greek	1299	Cambodian; Khmer	1489	Russian	1564	Urdu
1144	English	1300	Kannada	1491	Kinyarwanda	1572	Uzbek
1145	Esperanto	1301	Korean	1495	Sanskrit	1581	Vietnamese
1149	Spanish	1305	Kashmiri	1498	Sindhi	1587	Volapük
1150	Estonian	1307	Kurdish	1501	Sangho; Sango	1613	Wolof
1151	Basque	1311	Kirghiz	1502	Serbo-Croatian	1632	Xhosa
1157	Persian	1313	Latin	1503	Singhalese;	1665	Yoruba
1165	Finnish	1326	Lingala		Sinhalese	1684	Chinese
1166	Fiji	1327	Laotian; Lao	1505	Slovak	1697	Zulu
1171	Faroese	1332	Lithuanian	1506	Slovenian	1703	ospecificerat
1174	French	1334	Latvian	1507	Samoaan		
1181	Frisian	1345	Malagasy	1508	Shona		
1183	Irish	1347	Maori	1509	Somali		

Områdeskoder för barnspär

Se ”Regionskod för barnspär” (sidan 22) för närmare detaljer.

Nummer, område (kod)

2044, Argentina (ar)	2219, Hong Kong (hk)	2427, Pakistan (pk)
2047, Australien (au)	2248, Indien (in)	2424, Filippinerna (ph)
2046, Österrike (at)	2238, Indonesien (id)	2428, Polen (pl)
2057, Belgien (be)	2239, Irland (ie)	2436, Portugal (pt)
2070, Brasilien (br)	2254, Italien (it)	2489, Ryssland (ru)
2090, Chile (cl)	2276, Japan (jp)	2501, Singapore (sg)
2092, Kina (cn)	2304, Korea (kr)	2149, Spanien (es)
2093, Colombia (co)	2333, Luxemburg (lu)	2499, Sverige (se)
2115, Danmark (dk)	2363, Malaysia (my)	2086, Schweiz (ch)
2165, Finland (fi)	2362, Mexico (mx)	2543, Taiwan (tw)
2174, Frankrike (fr)	2376, Holland (nl)	2528, Thailand (th)
2109, Tyskland (de)	2390, Nya Zeeland (nz)	2184, Storbritannien (gb)
2200, Grekland (gr)	2379, Norge (no)	

Register

Termer inom parentes används i informationen på TV-skärmen.

Symboler

♡ (favoriter) 7

A

Anslutning

A/V-förstärkare
(receiver) 11

Nätverk 13
TV 10

AUDIO 7

”Automatiskt viloläge” 23

B

Barnlås 6, 27

”Barnspärr” 22

Barnspärr 22

Batterier 9

BD-LIVE 14

BD-R 28

BD-RE 28

”BD/DVD-
uppspelningsinställningar”
21

”Bildinställningar” 19

Bitström 26

Blu-ray Disc 28

BONUSVIEW 14

BRAVIA Internet Video
16

BRAVIA Sync 27, 30

C

CD 28

D

Deep Colour 20

DISPLAY 8

Dolby Digital 20

”DSD-utmatningsläge” 20

DTS 21

DVD 28

”Dämpad belysning” 23

E

”Enkel inställning” 12, 24

Enknappsspelning 30

F

Felsökning 25

Fjärrkontrollen 7, 9

Färgknappar 7

G

”Gracenote-inställningar”
23

H

HDMI 19, 20

Hemmenyn 18

HOME 8, 18

I

Internetmaterial 7, 16

”Inställn.” 18

K

”Kontroll för HDMI” 23,
27, 30

L

”Ljudinställningar” 20

M

MAC-adress 23

Mjukvaruuppdatering 19,
23

”Musikinställningar” 22

N

”Nätverksinställningar” 24

”Nätverksuppdatering” 19

O

OPTIONS 8

”OSD-språk” 23

P

POP UP/MENU 8

R

Regionskoder 29

S

Skivor som går att spela 28

”Snabbstartläge” 23

Språkföljning 30

SUBTITLE 7

Systemavstängning 30

”Systeminställningar” 23

T

THEATRE 7, 30

TOP MENU 7

”TV-typ” 19

U

Uppdatering 19

Uppspelningssinformation
15

USB 15

W

WEP 31

WPA-PSK (AES) 31

WPA-PSK (TKIP) 31

WPA2-PSK (AES) 31

WPA2-PSK (TKIP) 31

Å

”Återställning” 24

Återställning av spelaren
24

Återupptagen uppspelning
8, 27

