

LCD Colour TV

Инструкция по эксплуатации

Начало работы

Эксплуатация телевизора

Использование дополнительного
оборудования

Использование функций MENU

Дополнительные сведения

BRAVIA

Введение

Благодарим Вас за то, что Вы выбрали этот телевизор Sony.

Перед первым включением телевизора внимательно ознакомьтесь с данной инструкцией по эксплуатации и сохраните ее для консультаций в будущем.

На иллюстрациях, используемых в этой инструкции, изображена модель KLV-32EX300, если не указано иное.

Информация о товарных знаках

- HDMI, логотип HDMI и High-Definition Multimedia Interface являются зарегистрированными товарными марками компании HDMI Licensing LLC.
- “BRAVIA” и символ BRAVIA являются товарными знаками компании Sony Corporation.



Сделано в Малайзии.

Изготовитель:
Сони Корпорейшн
1-7-1 Конан, Минато-ку, Токио
Япония

Завод:
Сони ЭМЦС (Малайзия) Сдн. Бхд.
Кавасан Периндастриан Банги,
43650 Бандар Бару Банги,
Селангор Дарул Эсан, Малайзия.

Импортер на территории РФ:
ЗАО «Сони Электроникс», 123103, Москва, Карамышевский проезд, д.6

Оглавление

Начало работы

Проверка принадлежностей	4
1: Установка телевизора на подставке	4
2: Подключение антенны/кабеля/ видеомагнитофона	5
3: Меры по предотвращению падения телевизора	5
4: Крепление кабелей	6
5: Первоначальная настройка	6
Просмотр телевизора	6
Регулировка угла просмотра телевизора	7
Отрегулируйте угол поворота экрана влево и вправо (поворачивать)	7
Регулировка угла наклона экрана назад и вперед (наклонять)	7
Отсоединение подставки от телевизора	8
Сведения по безопасности	9
Меры предосторожности	11

Эксплуатация телевизора

Обзор пульта ДУ	12
Обзор кнопок и индикаторов на телевизоре	15

Использование дополнительного оборудования

Подключение дополнительного оборудования	16
Просмотр изображения с подключенного оборудования	17
Просмотр в режиме PIP (Картинка-в-картинке)	19
Просмотр в режиме PIP (картинка в картинке)	19

Использование функций MENU

Навигация в меню	20
Воспроизведение фотографий/музыки/ видео через USB	20
Использование функции BRAVIA Sync с Контроль по HDMI	21
Настройка параметров	22
Изображение	22
Звук	24
Управление экраном	25
Настройка канала	28
Замок от детей	30
Настройка	30
Эко	33

Дополнительные сведения

Установка принадлежностей (кронштейн для настенной установки)	34
Таблица установочных размеров телевизора	34
Схема/таблица расположения винтов и скоб	36
Поиск неисправностей	37
Технические характеристики	39

Перед включением телевизора прочтите раздел “Сведения по безопасности” (стр. 9). Сохраните это руководство для обращения к нему в дальнейшем.

Проверка принадлежностей

Шнур питания переменного тока (для KLV-55/46EX500/KLV-46EX400)

держатель кабеля (1) (для KLV-40/32NX500/KLV-32/26NX400)

Подставка (1) и винты (8) (для KLV-40/32EX500/KLV-40/32NX500/KLV-32/26NX400)

Подставка (1) и винты (7) (для KLV-40/32EX400/KLV-32/26EX300)

Подставка (1) и винты (6) (для KLV-22EX300)

Подставка (1) и винты (4) (для KLV-55/46EX500/KLV-46EX400)

Пульт ДУ RM-GA018 (1) (для KLV-55/46/40/32EX500/KLV-40/32NX500/KLV-32/26NX400)

Пульт ДУ RM-GA019 (1) (для KLV-46/40/32EX400/KLV-32/26/22EX300)

Батареи размера AAA (тип R03) (2)

Установка батареек в пульт ДУ

► KLV-55/46/40/32EX500/KLV-40/32NX500/KLV-32/26NX400

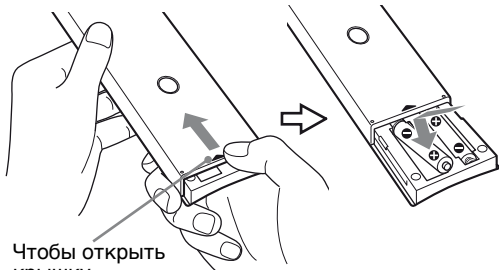

Чтобы открыть крышку, сдвиньте ее

► KLV-46/40/32EX400/KLV-32/26/22EX300

Чтобы открыть крышку, нажмите на нее и поднимите.

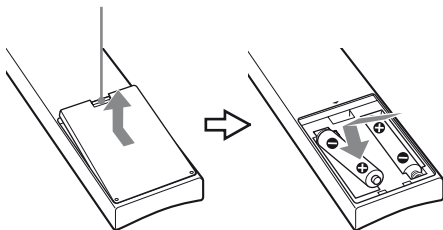

1: Установка телевизора на подставке

• Указания по правильному креплению подставки к некоторым моделям телевизоров см. в брошюре, входящей в комплект.

► KLV-55/46/40/32EX500/KLV-46/40/32EX400/KLV-32/26EX300/KLV-40/32NX500/KLV-32/26NX400

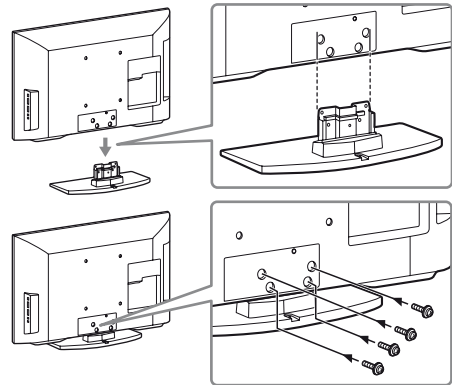

► KLV-22EX300

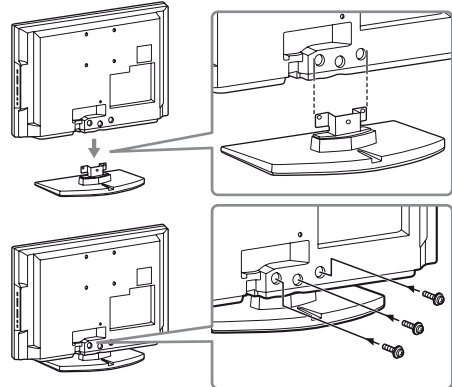

- Прикрепите телевизор к подставке, установив прилагаемые винты в отверстия, указанные ↑.
- Телевизор очень тяжелый, поэтому его установку на подставку должны выполнять два или более человек.
- При использовании электрической отвертки задайте момент затяжки, равный приблизительно 1,5 Н·м (15 кгс·см).
- Во избежание повреждения шнура питания переменного тока убедитесь, что во время установки шнур питания переменного тока находится в стороне от резьбовых отверстий.

2: Подключение антенны/кабеля/видеомагнитофона

- Соединительные кабели не входят в комплект поставки.

Подключение антенны/кабеля

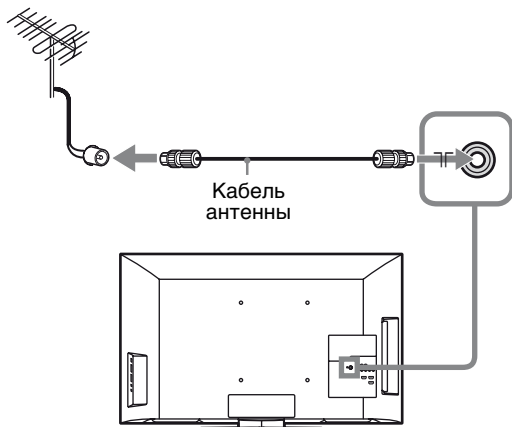

Подключение антенны/кабеля и видеомагнитофона

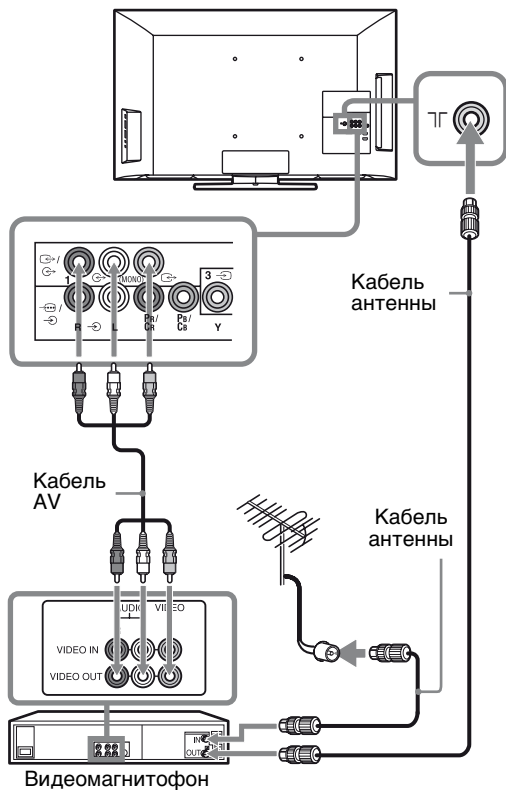

3: Меры по предотвращению падения телевизора

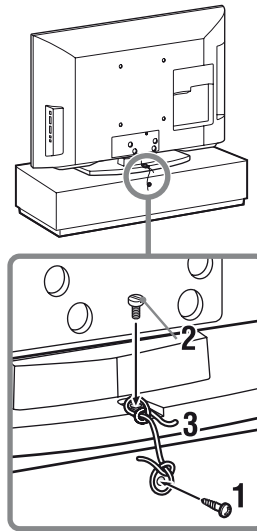

- 1 Закрутите шуруп (диаметром 4 мм, не входит в комплект) в подставку под телевизор.
 - 2 Закрутите крепежный винт (M4 × 16, не входит в комплект) в резьбовое отверстие телевизора.
 - 3 Свяжите шуруп и крепежный винт прочной бечевкой (не входит в комплект).
- Для крепления телевизора используется дополнительный комплект ремней для фиксации Sony. Для приобретения комплекта обратитесь в ближайший сервисный центр Sony. Будьте готовы назвать модель телевизора.

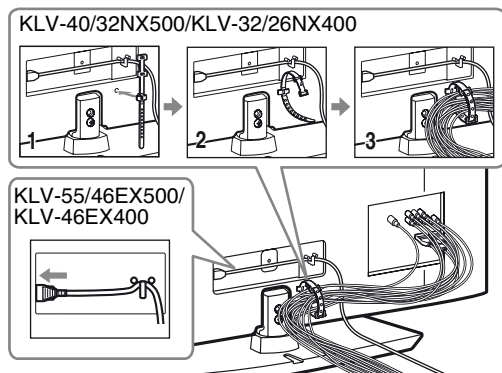

4: Крепление кабелей

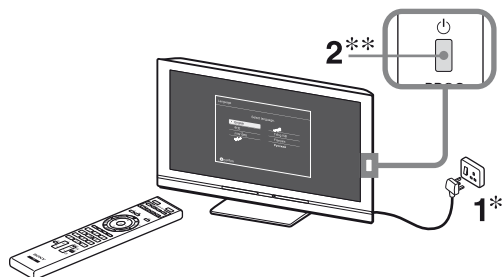

- Не прокладывайте шнур питания переменного тока рядом с другими кабелями.
- Вид на приведенном рисунке может отличаться от вида реальной задней панели, и на некоторых моделях может быть уже подключен шнур питания переменного тока (в зависимости от размера экрана).

5: Первоначальная настройка



- * В различных регионах применяются разные формы штекера шнура питания переменного тока и электророзетки переменного тока.
- **Если телевизор находится в режиме ожидания (индикатор режима ожидания  на передней панели телевизора горит красным светом), нажмите кнопку  на пульте ДУ для включения телевизора.

3

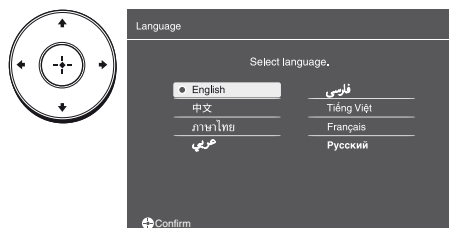



Следуйте указаниям, появляющимся на экране.

“**Местоположение**”: Выберите “Дом” для установки наилучших настроек при использовании телевизора дома.

“**Сортировка прогр.**”: Если требуется изменить порядок каналов, то выполните операции, описанные в разделе “Сортировка прогр.” (стр. 28).

- Каналы можно также настроить вручную (стр. 29).
- Набор языков зависит от модели.

Просмотр телевизора

- 1 Для включения телевизора нажмите на нем кнопку .
- 2 Для выбора телевизионного канала используйте цифровые кнопки или кнопку **PROG +/-**.
- 3 Отрегулируйте громкость с помощью кнопки  +/-.

Регулировка угла просмотра телевизора

Расположение экрана телевизора можно отрегулировать в пределах указанных значений.

Отрегулируйте угол поворота экрана влево и вправо (поворачивать)

► KLV-55/46/40/32EX500/KLV-40/32NX500/
KLV-32/26NX400

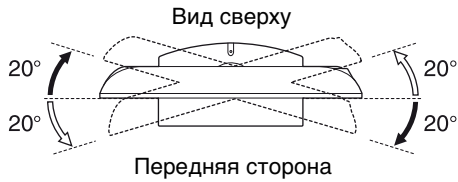

Регулировка угла наклона экрана назад и вперед (наклонять)

► KLV-22EX300



► KLV-40/32NX500/KLV-32/26NX400

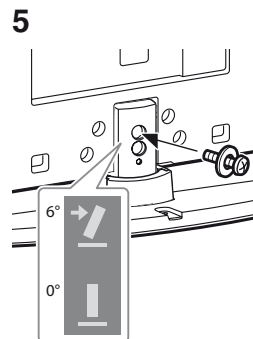
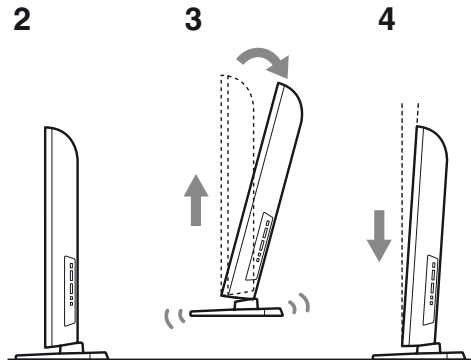
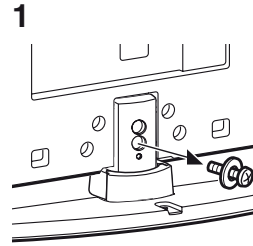
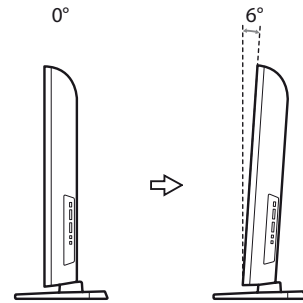

Отсоединение подставки от телевизора

- Отсоединять подставку от телевизора можно только при настенной установке телевизора.

- ▶ KLV-55/46/40/32EX500/
KLV-46/40/32EX400/KLV-32/26EX300/
KLV-40/32NX500/KLV-32/26NX400

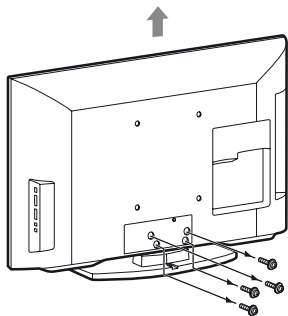

- ▶ KLV-22EX300

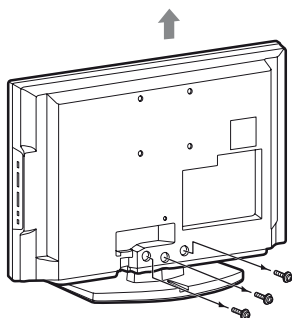

Сведения по безопасности

Установка и подключение

Во избежание возгорания, поражения электрическим током, повреждения телевизора и/или травм выполняйте установку и эксплуатацию телевизора в соответствии с нижеследующими указаниями.

Установка

- Телевизор следует устанавливать вблизи легкодоступной электророзетки переменного тока.
- Во избежание опрокидывания или повреждения телевизора и получения травмы установите телевизор на устойчивую ровную поверхность.
- Настенная установка телевизора должна выполняться только квалифицированными специалистами сервисной службы.
- По соображениям безопасности настоятельно рекомендуется использовать принадлежности Sony, в том числе:
 - KLV-55/46/40/32EX500/
KLV-46/40/32EX400/
KLV-32EX300/KLV-40/32NX500: Кронштейн для настенной установки SU-WL500 или SU-WL50B*
 - * Модель SU-WL50B недоступна в России и на Украине.
 - KLV-32NX400: Кронштейн для настенной установки SU-WL500
 - KLV-26/22/EX300/KLV-26NX400: Кронштейн для настенной установки SU-WL100
- Обязательно используйте винты, входящие в комплект кронштейна для настенной установки, когда будете прикреплять монтажные скобы к телевизору. Длина входящих в комплект винтов составляет 8-12 мм от поверхности прикрепления монтажной скобы. Диаметр и длина винтов различаются в зависимости от модели кронштейна для настенной установки. Использование винтов, отличных от входящих в комплект, может привести к внутренним повреждениям телевизора или его опрокидыванию и т. д.

8 мм-12 мм

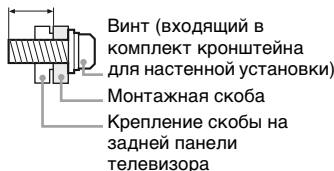

Перемещение

- Перед перемещением телевизора отсоедините от него все кабели.
- Для переноски телевизора больших размеров требуются два или более человек.
- При переноске телевизора вручную держите его, как показано ниже. Не прикладывайте усилия к ЖК-панели.



KLV-26/22EX300



KLV-26NX400

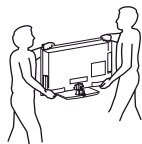

KLV-32NX500/
KLV-32NX400

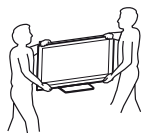

KLV-55/46/40/32EX500/
KLV-46/40/32EX400/
KLV-32EX300/
KLV-40NX500

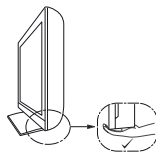

KLV-32NX500/
KLV-32/26NX400

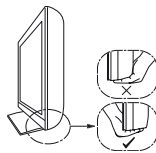

KLV-55/46/40/32EX500/
KLV-46/40/32EX400/
KLV-32/26/22EX300/
KLV-40NX500

- При подъеме или перемещении телевизора крепко придерживайте его снизу.
- При перевозке берегите телевизор от ударов и сильной вибрации.
- Если необходимо доставить телевизор в ремонтную мастерскую или перевезти в другое место, упакуйте его в картонную коробку и упаковочный материал, в которых он поставлялся изначально.

Вентиляция

- Никогда не перекрывайте вентиляционные отверстия и не вставляйте в них никакие предметы.
- Оставьте свободное пространство вокруг телевизора, как показано на рисунке ниже.

- Для обеспечения надлежащей циркуляции воздуха настоятельно рекомендуется использовать специальный кронштейн для настенной установки производства компании Sony.

Настенная установка

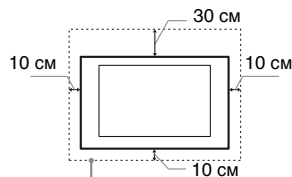

Обеспечьте вокруг телевизора расстояние не меньше указанного.

Установка на подставке

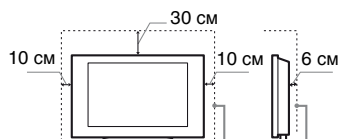

Обеспечьте вокруг телевизора расстояние не меньше указанного.

- Для обеспечения надлежащей вентиляции и предотвращения скопления грязи и пыли:
 - Не кладите телевизор экраном вниз; не устанавливайте телевизор перевернутым нижней стороной вверх, задом наперед или набок.
 - Не устанавливайте телевизор на полке, ковре, кровати или в шкафу.
 - Не накрывайте телевизор тканью, например занавесками, а также газетами и т. п.
 - Не устанавливайте телевизор так, как показано на рисунке ниже.

Циркуляция воздуха нарушена.

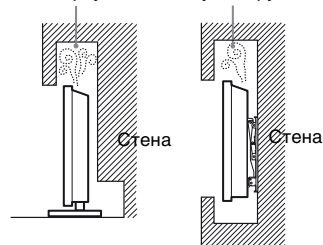

Шнур питания переменного тока

Во избежание возгорания, поражения электрическим током, повреждения телевизора и/или травм обращайтесь со шнуром питания переменного тока и электророзеткой в соответствии с нижеследующими указаниями:

- Форма штепселя сетевого шнура переменного тока, входящего в комплект поставки телевизора, может быть разной в зависимости от региона. Обязательно подключайте подходящий прилагаемый сетевой шнур переменного тока с помощью штепселя, который подходит к розетке питания переменного тока.
- Используйте только шнуры питания переменного тока производства Sony, не пользуйтесь шнурами других производителей.
- Вставляйте вилку в электророзетку переменного тока до конца.
- Используйте для питания телевизора только сеть переменного тока напряжением 110-240 В (Только для России и Украины: 220-240 В пер. тока).
- Выполняя кабельные соединения между оборудованием, в целях безопасности выньте шнур питания переменного тока из электророзетки и будьте осторожны, чтобы не запнуться о кабели.
- Перед выполнением каких-либо работ с телевизором или его переноской отсоедините шнур питания переменного тока от электророзетки переменного тока.
- Шнур питания переменного тока не должен находиться рядом с источниками тепла.
- Регулярно чистите вилку шнура питания переменного тока, предварительно вынимая ее из розетки. Если на вилке имеется пыль, в которой скапливается влага, это может привести к повреждению изоляции и, как следствие, к возгоранию.

Примечания

- Не используйте входящий в комплект шнур питания переменного тока с другим оборудованием.
- Не пережимайте, не перегибайте и не перекручивайте шнур питания переменного тока, прилагая излишние усилия. В противном случае могут оголиться или переломиться внутренние жилы шнура.
- Не изменяйте конструкцию шнура питания переменного тока.
- Не ставьте и не кладите никакие тяжелые предметы на шнур питания переменного тока.
- Вынимая шнур питания переменного тока из электророзетки, не тяните за сам шнур.
- Не подключайте слишком много приборов к одной электророзетке переменного тока.
- Не пользуйтесь электророзеткой переменного тока с плохими контактами.

Запрещенные типы установок

Во избежание возгорания, поражения электрическим током, повреждения телевизора и/или травм не устанавливайте/не эксплуатируйте телевизор в таких местах, помещениях и ситуациях, которые перечислены ниже.

Места расположения:

На открытом воздухе (под прямыми солнечными лучами), на берегу моря, на корабле или другом судне, в автомобиле, в медицинских учреждениях, в неустойчивом положении; вблизи воды, или там, где возможно воздействие на него дождя, влаги или дыма.

Помещения:

В жарких, влажных или слишком запыленных помещениях; в местах, где могут быть насекомые; в таких местах, в которых телевизор может быть подвержен механической вибрации; вблизи огнеопасных объектов (свечей и др.). На телевизор не должны попадать какие-либо капли или брызги; нельзя ставить на него предметы, содержащие жидкости, например вазу с цветами.

Ситуации:

Не касайтесь телевизора мокрыми руками; не эксплуатируйте его со снятым корпусом или с дополнительными аксессуарами, не рекомендованными изготовителем. Во время грозы отключайте телевизор от электророзетки переменного тока и антенны.

Осколки:

- Не бросайте никакие предметы в телевизор. От удара экранное стекло может разбиться и нанести серьезную травму.
- Если на поверхности телевизора образовались трещины, перед тем как прикоснуться к нему, выньте вилку шнура питания переменного тока из электророзетки. В противном случае Вы можете получить удар электрическим током.

Если телевизор не используется

- Если Вы не собираетесь пользоваться телевизором в течение нескольких дней, по соображениям безопасности и энергосбережения его следует отключить от электросети переменного тока.
- Так как телевизор не отключается от электросети переменного тока при выключении кнопкой, для его полного отключения от электросети выньте вилку шнура питания из электророзетки переменного тока.
- Следует иметь в виду, что некоторые телевизоры обладают функциями, для корректной работы которых требуется оставлять телевизор в режиме ожидания.

Меры предосторожности в отношении детей

- Не позволяйте детям взбираться на телевизор.
- Храните мелкие принадлежности вне досягаемости детей, чтобы они не могли случайно проглотить их.

Если имеют место следующие неисправности...

Немедленно **выключите** телевизор и выньте вилку шнура питания переменного тока из электророзетки в следующих случаях.

Обратитесь к своему дилеру или в сервисный центр Sony для того, чтобы квалифицированные специалисты сервисной службы выполнили проверку телевизора. Данный аппарат не содержит частей для самостоятельного обслуживания.

В случае, если:

- Поврежден шнур питания переменного тока.
- Плохие контакты электророзетки переменного тока.
- Телевизор получил повреждения в результате падения, удара или попадания брошенным в него предметом.
- Внутри корпуса телевизора через отверстие попала жидкость или какой-либо предмет.

Температура ЖК-экрана

Сли ЖК-экран работает длительное время, то панели вокруг него значительно нагреваются. Это можно почувствовать в случае прикосновения к ним.

Меры предосторожности

Просмотр телевизора

- Смотрите телевизор при достаточном освещении; просмотр при плохом освещении или в течение чрезмерно продолжительного времени утомляет глаза.
- При пользовании наушниками не устанавливайте слишком большую громкость, чтобы не повредить слух.

ЖК-экран

- Хотя ЖК-экран изготовлен по высокоточной технологии и число эффективных точек достигает 99,99 % и выше, на экране могут постоянно появляться черные или яркие цветные (красные, синие или зеленые) точки. Это структурное свойство ЖК-экрана, которое не является признаком неисправности.
- Не нажимайте на защитный фильтр, не царапайте его и не ставьте на телевизор какие-либо предметы. Это может привести к неравномерности изображения или повреждению ЖК-экрана.
- Если телевизор работает в холодном месте, изображение может оказаться размытым или слишком темным. Это не является признаком неисправности. Эти явления исчезнут с повышением температуры.
- При продолжительной демонстрации неподвижного изображения могут появляться остаточные изображения. Через несколько секунд они могут исчезнуть.
- Во время работы телевизора экран и корпус нагреваются. Это не является признаком неисправности.
- ЖК-экран содержит небольшое количество жидких кристаллов. Некоторые люминесцентные лампы, применяемые в этом телевизоре, содержат также ртуть. При утилизации соблюдайте соответствующие местные положения и инструкции.

Уход за поверхностью экрана, корпусом телевизора и их очистка

Перед очисткой телевизора или вилки шнура питания переменного тока отсоедините шнур питания от электросети.

Для обеспечения сохранности конструкционных материалов и покрытия экрана телевизора соблюдайте следующие меры предосторожности.

- Для удаления пыли с поверхности экрана/корпуса телевизора осторожно протирайте его мягкой тканью. Если пыль не удаляется полностью, протрите экран мягкой тканью, слегка смоченной в слабом растворе мягкого моющего средства.
- Не разбрызгивайте воду или моющее средство прямо на телевизор. Скопление жидкости внизу экрана или на наружных поверхностях может привести к выходу телевизора из строя.
- Ни в коем случае не используйте никакие абразивные материалы, щелочные/кислотные очистители, чистящие порошки и такие летучие растворители, как спирт, бензин, разбавитель или инсектициды. Применение этих веществ или длительный контакт с изделиями из резины/винила могут повредить покрытие корпуса или поверхность экрана.
- Для обеспечения надлежащей вентиляции рекомендуется периодически прочищать вентиляционные отверстия с помощью пылесоса.
- При регулировке угла наклона телевизора изменяйте его положение медленно и осторожно во избежание соскальзывания телевизора с подставки.

Дополнительное оборудование

Держите дополнительные компоненты или оборудование, излучающее электромагнитные волны, на расстоянии от телевизора. В противном случае может иметь место искажение изображения и/или звука.

(Предупреждение относительно использования пульта ДУ)

Примечания

- Вставляя батарейки, соблюдайте полярность.
- Не используйте одновременно батарейки различных типов или старые и новые батарейки.
- При утилизации батареек всегда соблюдайте правила охраны окружающей среды. В некоторых регионах правила утилизации батареек могут быть регламентированы. Просьба обращаться по этому поводу в местные органы власти.
- Бережно обращайтесь с пультом ДУ. Не бросайте его, не становитесь на него и не лейте на него никаких жидкостей.
- Не оставляйте пульт ДУ вблизи источников тепла или в месте, подверженном прямому воздействию солнечных лучей, или во влажном помещении.



**Утилизация
использованных
элементов
питания
(применяется в
странах
Евросоюза и**

**других европейских
странах, где действуют
системы разделного
сбора отходов)**

Обзор пульта ДУ

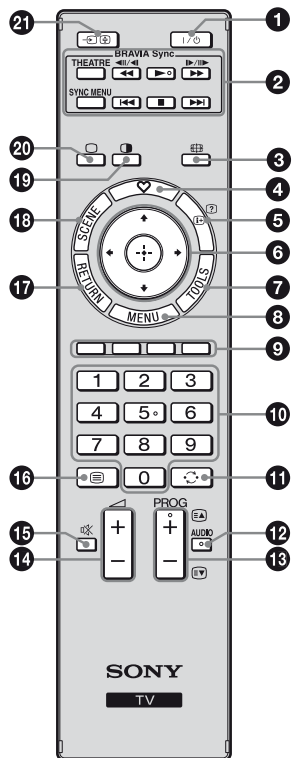

☛ На цифровой кнопке 5, а также на кнопках **PROG +** и **AUDIO** имеются выпуклые точки. По ним удобно ориентироваться при управлении телевизором.

- 1 I/⏻ – Режим ожидания телевизора**
Нажмите эту кнопку для включения телевизора или перехода в режим ожидания.
- 2 BRAVIA Sync**
▶/■/◀/▶▶/▶▶/▶▶▶/▶▶▶▶: Вы можете управлять подключенным к телевизору оборудованием, совместимым с функцией BRAVIA Sync. Некоторые кнопки на пульте ДУ могут также управлять оборудованием BRAVIA Sync.
SYNC MENU: Нажмите для отображения BRAVIA Sync Menu, затем выберите подключенное оборудование HDMI в “Выбор устр. HDMI”. В меню BRAVIA Sync можно выбрать следующие параметры:
 - “Управл-е устройством”: В меню “Управл-е устройством” управляют оборудованием, совместимым с функцией Контроль по HDMI. Для управления оборудованием выберите параметры в “Дом (Меню)”, “Опции” и “Список содержимого”.
 - “Динамик”: Служит для выбора значений “Динамик ТВ” или “Аудиосистема” для вывода звукового сигнала телевизора через динамики ТВ или подключенное аудиооборудование.
 - “Управление ТВ”: Меню “Управление ТВ” используется для управления телевизором из меню “MENU” или “TOOLS”.
 - “Возврат к ТВ”: Этот параметр служит для возврата к просмотру ТВ-программы.**THEATRE:** Вы можете включить или выключить Режим театра. При включенном Режиме театра автоматически задается оптимальное качество звука (если телевизор подключен к аудиосистеме с помощью HDMI-кабеля) и изображения для воспроизведения фильмов.
 - ☛ При выключении телевизора выключается и Режим театра.
 - При изменении параметра “Выбор сцены” автоматически выключается и Режим театра.
 - Функция “Контроль по HDMI” (BRAVIA Sync) доступна только для подключенных устройств Sony, имеющих логотип BRAVIA Sync или BRAVIA Theatre Sync или совместимых с функцией Контроль по HDMI.
- 3 [шашки] – Широкоэкранный режим**
Служит для изменения размера изображения. Нажимайте кнопку для выбора необходимого режима широкоэкрannого изображения (стр. 14).
- 4 ♡ – Список избранных программ**
Нажмите, чтобы отобразить список избранных программ, заданных пользователем, или выйти из него. В список избранных программ можно добавить до 10 каналов и/или внешних входов.
- 5 [i]/[2] – Информация/Вывод скрытого текста**
 - Служит для отображения информации. Нажмите однократно для вывода информации о просматриваемых программе/входном сигнале. Нажмите еще раз, чтобы скрыть отображаемую на экране информацию.
 - В режиме телетекста: Выводит на экран скрытую информацию (например, ответы телевикторины).
- 6 ⏪/⏩/⏴/⏵/⏴/⏵ – Выбор параметров / Ввод**
 - Служит для выбора и настройки параметров.
 - Служит для подтверждения выбранных параметров.
 - При воспроизведении файлов фотографий: Нажмите ⏴, чтобы выбрать предыдущий файл. Нажмите ⏵, чтобы перейти к следующему файлу.
При воспроизведении файлов музыки/видео: Нажмите ⏴, чтобы остановить/начать воспроизведение. Нажмите и удерживайте ⏴/⏵ для перемотки вперед/назад; отпустите кнопку по достижении момента, с которого необходимо возобновить воспроизведение. Нажмите ⏴, чтобы начать воспроизведение текущего файла с начала. Нажмите ⏵, чтобы перейти к следующему файлу.
- 7 TOOLS**
Нажмите для отображения списка, содержащего миниатюрные изображения некоторых меню параметров. Представленные параметры отличаются в зависимости от текущего входа и воспроизводимого содержимого.

Задняя панель пульта ДУ



8 MENU

Служит для отображения меню или его закрытия.

9 Цветные кнопки

Если цветные кнопки доступны, на экране отобразится руководство по их использованию.

10 Цифровые кнопки

- Служат для выбора каналов. Для выбора каналов с номерами 10 и выше следующую цифру следует вводить достаточно быстро (стр. 28).
- В режиме телетекста: Служит для ввода трехзначного номера страницы для выбора страницы.

11 ⏪ – Предыдущий канал

Служит для возврата к предыдущему просматривавшемуся каналу или входному сигналу (при условии, что его просмотр длился более 15 секунд).

12 AUDIO – Двухканальный звук (стр. 25)

13 PROG +/- (⏮)/ (⏭)

- Служит для выбора следующего (+) или предыдущего (–) канала.
- В режиме телетекста: Служит для выбора следующей (⏮) или предыдущей (⏭) страницы.

14 🔊 +/- – Громкость

Служит для регулировки громкости.

15 📴 – Отключение звука

Нажмите, чтобы отключить звук. Нажмите еще раз, чтобы включить звук.

16 ☰ – Телетекст

В режиме телетекста: Служит для отображения трансляции телетекста.

При каждом нажатии кнопки ☰ экран будет циклически меняться в следующей последовательности:

Текст → Текст, наложенный на телевизионное изображение (смешанный режим) → Изображение без текста (выход из режима телетекста)

17 RETURN

- Служит для возврата к предыдущей странице любого выведенного на экран меню.
- При воспроизведении файлов фотографий/музыки/видео: Нажмите, чтобы остановить воспроизведение (на экране отобразится список файлов или просмотр миниатюрных изображений).

18 SCENE – Режим выбора сцены

Нажмите для отображения меню “Выбор сцены”. При выборе необходимого параметра сцены автоматически устанавливаются оптимальные значения качества звука и изображения для выбранной сцены. Число доступных для выбора параметров может отличаться. Недоступные параметры изображаются серым цветом.

“**Кино**”: Обеспечивает изображение и динамический звук, создающие эффект присутствия в кинотеатре.

“**Спорт**”: Обеспечивает реалистичное изображение и окружающий звук, создающие эффект присутствия на стадионе.

“**Фото**”: Обеспечивает качество изображения, позволяющее воспроизводить текстуру и цвет печатных фотоснимков.

“**Музыка**”: Обеспечивает динамичный и чистый звук, создающий эффект присутствия в концертном зале.

“**Игра**”: Обеспечивает качество изображения и звука, позволяющее получить от видеоигры максимум удовольствия.

“**Графика**”: Обеспечивает четкое детальное изображение, что снижает усталость при длительном просмотре.

“**Универс.**”: Текущие пользовательские настройки.



“**Авто**”: Обеспечивает оптимальное качество изображения и звука, автоматически подстраивающееся под источник входного сигнала. Наличие эффектов зависит от подключенного оборудования.

- При включении Режима театра (стр. 12) параметр “Выбор сцены” автоматически меняется на “Кино”.

19 📺 – функция PIP/функция PIP (стр. 19)

20 📺 – Обычный режим работы телевизора

Служит для выхода из режима телетекста или переключения на ТВ-вещание при отображении сигнала с внешнего входа.

21   – **Выбор источника входного сигнала/Удержание текста**

- Служит для отображения списка подключенного оборудования и выбора источника входного сигнала (стр. 17).
- В режиме телетекста: Служит для удержания текущей страницы.

22  – **Режим ожидания телевизора**

Нажмите эту кнопку для включения телевизора или перехода в режим ожидания.

Доступные модели: KLV-55/46/40/32EX500/KLV-40/32NX500/
KLV-32/26NX400

Чтобы изменить широкоэкранный режим

Для ТВ, видео, компонентного или HDMI-сигналов (за исключением входа ПК)

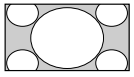
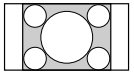
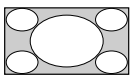
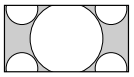
<p>Растянутый*</p> 	<p>Служит для увеличения центральной части изображения. Левый и правый края изображения растягиваются для заполнения экрана формата 16:9.</p>
<p>Нормальный</p> 	<p>Служит для отображения изображения формата 4:3 с исходным размером. Для заполнения экрана формата 16:9 по сторонам отображаются полосы.</p>
<p>Полный</p> 	<p>Служит для растягивания изображения формата 4:3 по горизонтали для заполнения экрана формата 16:9.</p>
<p>Увеличенный*</p> 	<p>Обеспечивает воспроизведение с правильными пропорциями изображения в кинематографическом (letter-box) формате.</p>

* Часть изображения сверху и внизу может оказаться срезанной.

- Для изображений от источника HD-сигнала невозможно выбрать значение “Нормальный”.

Для входов ПК или HDMI ПК (синхронизация ПК)

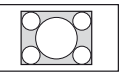
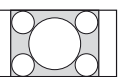
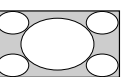
<p>Нормальный</p> 	<p>Служит для отображения изображения с исходным размером в пикселях. Если изображение небольшое, то сверху, снизу и с обеих сторон отображаются полосы.</p>
<p>Полный 1</p> 	<p>Растягивает исходное изображение для полного заполнения экрана по вертикали, сохраняя при этом оригинальное соотношение сторон.</p>
<p>Полный 2</p> 	<p>Служит для растягивания изображения “Полный 1” по горизонтали для заполнения экрана формата 16:9.</p>

- В зависимости от входного сигнала с ПК некоторые параметры могут быть неактивны.

Обзор кнопок и индикаторов на телевизоре

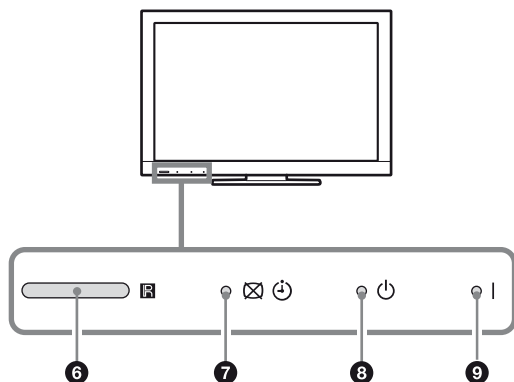
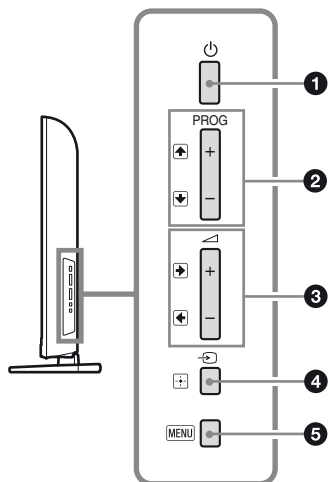

- 1** – **Питание**
Нажмите эту кнопку для включения телевизора или перехода в режим ожидания.
 • Чтобы полностью отключить телевизор от электросети переменного тока, выньте вилку из электророзетки переменного тока.
 - 2** **PROG +/-** (/)
 - Служит для выбора следующего (+) или предыдущего (-) канала.
 - При работе с меню: Служит для перемещения по параметрам вверх () или вниз ()
 - 3** **+/-** (/)
 - Служит для увеличения (+) или уменьшения (-) громкости.
 - При работе с меню: Служит для перемещения по параметрам вправо () или влево ()
 - 4** **+/-** (/) – **Выбор источника входного сигнала/Ввод**
 - Служит для отображения списка подключенного оборудования и выбора источника входного сигнала (стр. 17).
 - При работе с меню: Служит для выбора меню или параметра и для подтверждения установки.
 - 5** **MENU**
Служит для отображения меню или его закрытия.
 - 6** – **Датчик пульта ДУ**
Принимает ИК-сигналы от пульта ДУ.
 - 7** – **Откл. изобр./Индикатор таймера**
 - Загорается зеленым светом при выборе “Откл. изобр.” (стр. 33).
 - Загорается желтым светом при установленном таймере (стр. 31) или “Режим Фоторамка” (стр. 21).
 - 8** – **Индикатор режима ожидания**
Загорается красным светом, когда телевизор находится в режиме ожидания.
 - 9** – **Индикатор питания**
 - Загорается зеленым светом при включении телевизора.
 - Мигает во время приема команд от пульта ДУ.
- Перед отсоединением шнура питания переменного тока обязательно полностью выключите телевизор. Отсоединение шнура питания переменного тока при включенном телевизоре может привести к тому, что индикатор продолжит гореть, или может вызвать неисправность телевизора.





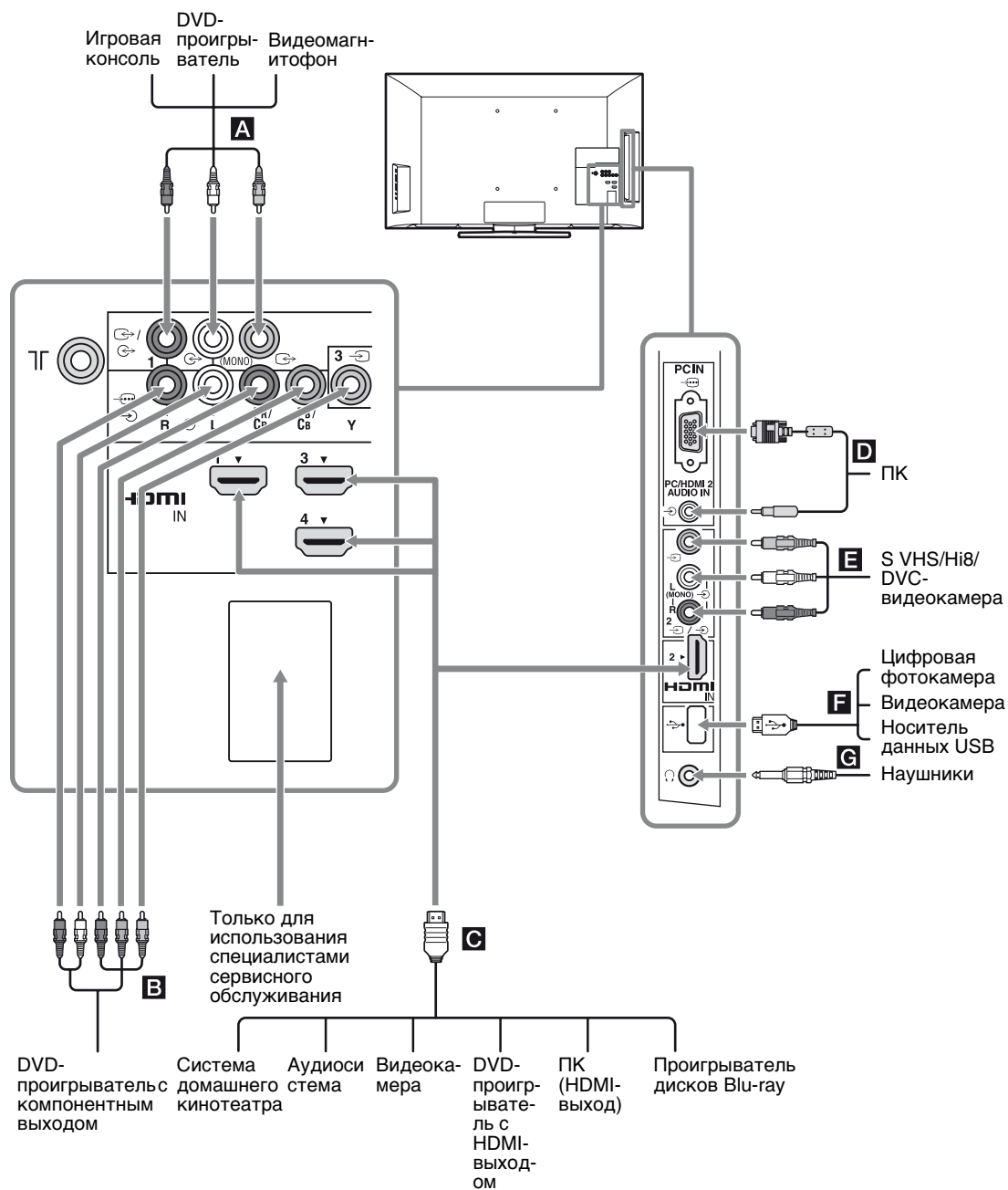

Использование дополнительного оборудования





Подключение дополнительного оборудования



































Вы можете подключить к Вашему телевизору широкий спектр дополнительного оборудования.











Просмотр изображения с подключенного оборудования

Включите подключенное оборудование и нажмите / для отображения списка подключенного оборудования. С помощью кнопок / выберите нужный источник входного сигнала, затем нажмите . (Выделенное оборудование будет выбрано, если в течение 2 секунд после нажатия / не будет выполнено никаких действий.) Если в меню “Настройка AV” (стр. 31) в разделе “Метки оборудования” для источника входного сигнала установлено значение “Пропуск”, то этот входной сигнал изображается в списке серым цветом.

-  • С помощью кнопок / на телевизоре откройте список подключенного оборудования и выберите необходимый источник входного сигнала. Необходимый источник входного сигнала можно также выбрать с помощью кнопок /. Затем подождите 2 секунды для отображения выбранного источника входного сигнала.

Символ гнезд/входного сигнала на экране	Описание
A E  1 или  2, и  1 или  2  Видео 1 или  Видео 2	<p>Подключите оборудование к видеогнезду  1 или  2, и аудиогнездам  1 или  2. Если подключается монофоническое оборудование, подключите его к гнезду L (MONO)  1 или  2. При использовании видеогнезда  1 и аудиогнезда  1 в качестве гнезд выхода в меню “Видео 1: Вход/Выход” выберите пункт “Выход” (стр. 31).</p> <p>Подключите оборудование к гнезду видеовыхода  1 для записи изображения с телевизора. Подключите оборудование к гнездам аудиовыходов  1 для записи звука с телевизора на DVD-рекордер или видеоманитофон. Для выключения звука динамиков телевизора установите для параметра “Динамик” значение “Аудиосистема” (стр. 25).</p> <ul style="list-style-type: none"> • Гнезда выходов на мониторе не поддерживают изображения от источников сигналов Component, HDMI и ПК, а также звук с цифровым аудиосигналом.
B  /  или  3  Component или  Видео 3	<p>Подключите оборудование к компонентным гнездам и аудиогнездам  / . Для повышения качества изображения рекомендуется использовать компонентное подключение при наличии компонентного видеовыхода на DVD-проигрывателе. При использовании компонентного видеогнезда  в качестве видеогнезда  3 в меню “Видео 3/Component вход” выберите пункт “Видео 3” (стр. 31).</p> <ul style="list-style-type: none"> • Одновременное использование компонентного видеогнезда  и видеогнезда  3 невозможно.
C HDMI IN 1, 2, 3 или 4  HDMI 1 или  HDMI 2 или  HDMI 3 или  HDMI 4	<p>Подключите к гнезду HDMI IN 1, 2, 3 или 4, если у оборудования есть гнездо HDMI. Цифровые видео- и аудиосигналы подаются с оборудования.</p> <p>Кроме этого, при подключении оборудования, совместимого с Контроль по HDMI, обеспечивается поддержка связи с подключенным оборудованием. Об установке такой связи см. стр. 31.</p> <p>Если это оборудование оснащено гнездом DVI, соедините гнездо DVI с гнездом HDMI IN 2 через интерфейс адаптера DVI - HDMI (не входит в комплект) и соедините гнездо аудиовыхода этого оборудования с гнездом PC/HDMI 2 AUDIO IN на панели гнезд PC IN (гнездо PC/HDMI 2 AUDIO IN используется как гнездо аудиовхода для гнезд PC IN и HDMI IN 2).</p> <ul style="list-style-type: none"> • Гнезда HDMI поддерживают только следующие форматы видеовхода: 480i, 480p, 576i, 576p, 720p, 1080i, 1080p и 1080/24p.• Гнезда HDMI могут поддерживать синхронизацию ПК в режиме HDMI ПК. Поддерживаемые входные сигналы ПК см. на стр. 27.• Используйте только сертифицированный HDMI-кабель с логотипом HDMI. Мы рекомендуем использовать HDMI кабель Sony (высокоскоростной).

Символ гнезд/входного сигнала на экране	Описание
D PC IN  /   ПК	Подключите оборудование к гнезду PC IN  и аудиогнезду  . Рекомендуется использовать кабель для подключения ПК с ферритовым сердечником.
F 	На телевизоре можно открывать файлы фотографий/музыки/видео, сохраненные на цифровой фотокамере, видеокамере Sony или запоминающем устройстве USB (стр. 20).
G 	Подключите оборудование к гнезду  для прослушивания звука с телевизора через наушники.

Просмотр в режиме PАР (Картинка-в-картинке)

На экране можно одновременно просматривать два изображения (изображение, поступающее с компонентного входа или HDMI).

Подключите дополнительное оборудование (стр. 16) и убедитесь, что изображения с него выводятся на экран (стр. 17).

1 Нажмите .

Два изображения отобразятся одновременно.





Возможность использования функции PАР





В левом окне	В правом окне
Component HDMI 1/2/3/4 (за исключением режима входного сигнала с ПК)	ТВ-программа или видео 1/2/3

2 С помощью кнопок выберите активное изображение.

3 Нажав **TOOLS** и выбрав “Врезка”, в правом окне можно выбрать ТВ-канал или видеовход.

Возврат в режим одной картинки

Нажмите , , **RETURN** или в меню “Инструменты” выберите пункт “Одна картинка”.

-  • Одновременное использование компонентного видеогнезда  и видеогнезда  невозможно.
- Размер изображений не может быть изменен.
- Поскольку в режиме “PАР” размер изображения уменьшается, то оно может стать более резким.
-  • Будет воспроизводиться звук для выделенного изображения. Вы можете выбирать, для какого изображения воспроизводить звук, с помощью кнопок .
- Можно также использовать функцию PАР, выбрав в меню “Инструменты” пункт “PАР”.

Просмотр в режиме PIP (картинка в картинке)

Вы можете одновременно выводить на экран два изображения (в режиме входного сигнала с ПК).

Подключите ПК (стр. 16) и убедитесь, что изображения с ПК отображаются на экране (стр. 18).

1 Нажмите .

Два изображения отобразятся одновременно.

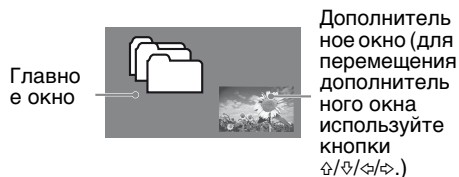



Возможность использования функции PIP

В главном окне	В дополнительном окне
ПК HDMI 1/2/3/4 (Синхронизация с ПК)	ТВ-программа или видео 1/2/3

2 Нажав **TOOLS** и выбрав “Врезка”, в дополнительном окне можно выбрать ТВ-канал или видеовход.

Возврат в режим одной картинки

Нажмите , **RETURN** или в меню “Инструменты” выберите пункт “Одна картинка”.

-  • Изображения с разрешением выше разрешения экрана телевизора не отображаются (Задняя крышка).
- Поскольку в режиме “PIP” размер изображения уменьшается, то оно может стать более четким.
-  • Вы можете выбрать, для какого изображения воспроизводить звук, с помощью параметра “Смена звука” в меню “Инструменты”.
- Можно также использовать функцию PIP, выбрав в меню “Инструменты” пункт “PIP”.

Использование функций MENU

Навигация в меню

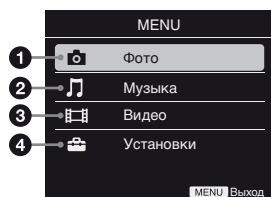

С помощью кнопок **MENU** можно настраивать телевизор и открывать различные файлы на носителе USB.

- 1 Нажмите кнопку **MENU** на телевизоре или пульте ДУ.
- 2 С помощью кнопок \uparrow/\downarrow выберите параметр, затем нажмите \oplus .
- 3 Следуйте указаниям, появляющимся на экране.
- 4 Для выхода из меню нажмите кнопку **MENU**.

Меню	Описание
1 Фото	Можно просматривать фотографии с устройств USB (стр. 20).
2 Музыка	Можно прослушивать музыкальные файлы с устройств USB (стр. 20).
3 Видео	Можно просматривать видеофайлы с устройств USB (стр. 20).
4 Установки	Служит для отображения меню “Установки”, в котором выполняется большинство дополнительных настроек и регулировок. Дополнительную информацию о настройках см. на стр. 22-33.

Воспроизведение фотографий/музыки/видео через USB

Вы можете просматривать на своем телевизоре фотографии и воспроизводить музыку/видео, сохраненные на цифровой фотокамере Sony или видеокамере, подключив их к телевизору через USB-кабель, или записанные на запоминающем устройстве USB.

- 1 Подключите к телевизору USB-совместимое устройство.
- 2 Нажмите **MENU**.
- 3 Нажмите \uparrow/\downarrow , чтобы выбрать “Фото”, “Музыка” или “Видео”.
- 4 Откроется миниатюрное изображение файла или папки.

При обнаружении нескольких устройств USB в списке доступных параметров выберите “Выбор устройства” и нажмите \oplus , затем нажмите $\uparrow/\downarrow/\leftarrow/\rightarrow$ для выбора устройства USB и нажмите \oplus .

- 5 Выберите файл или папку с помощью кнопок $\uparrow/\downarrow/\leftarrow/\rightarrow$, затем нажмите \oplus .

После выбора папки выберите требуемый файл и нажмите \oplus .
Начнется воспроизведение.

Автоматический просм. мин. изобр. фотографий

Позволяет использовать функцию “Автозапуск USB” (стр. 30).

 • Когда телевизор считывает данные с устройства USB, соблюдайте следующие правила:

- Не выключайте телевизор или подключенное к USB-порту устройство.
- Не отсоединяйте USB кабель.
- Не отсоединяйте устройство USB.

В противном случае данные на устройстве USB могут быть повреждены.

- Компания Sony не несет ответственность за какое-либо повреждение или утерю данных на носителе записи из-за неверной работы телевизора или какого-либо из подключенных к нему устройств.
- Воспроизведение при подключении к порту USB поддерживается для следующих форматов файлов изображений:
 - JPEG (файлы в формате JPEG с расширением “.jpg”, совместимые с DCF 2.0 или EXIF 2.21)
- Воспроизведение при подключении к порту USB поддерживается для следующих форматов музыкальных файлов:
 - MP3 (файлы с расширением “.mp3” без защиты авторских прав)

- Воспроизведение при подключении к порту USB поддерживается для следующих форматов видеофайлов:
 - MPEG1
 - MPEG2
- В некоторых случаях имена файлов и папок могут отображаться некорректно.
- При подключении к телевизору цифровой фотокамеры Sony установите на ней Авто или ЗУ большой емкости для режима соединения USB. Более подробную информацию о режиме соединения USB см. в инструкции, приложенной к Вашему цифровому фотоаппарату.
- Для получения последней информации об USB-совместимых устройствах посетите следующий веб-сайт: <http://www.sony-asia.com/bravia/flash.html>
- Запоминающее устройство USB должно соответствовать стандартам класса запоминающих устройств USB.

Воспроизведение фото — Режим Фоторамка

Можно вывести на экран фотографию в течение заданного периода времени. По истечении этого периода телевизор автоматически перейдет в режим ожидания.

- 1 Выберите фотографию.
См. “Воспроизведение фотографий/музыки/видео через USB” (стр. 20).
- 2 Нажмите **TOOLS** во время отображения выбранной фотографии, затем нажмите $\triangleleft/\triangleright$ для выбора пункта “Поместить в Фоторамку” и нажмите \oplus .
- 3 Нажмите кнопку **RETURN** для возврата к просмотру миниатюрных изображений.
- 4 С помощью кнопок $\triangleleft/\triangleright/\triangleright$ выберите пункт “Режим Фоторамка”, затем нажмите \oplus .
Телевизор перейдет в режим фоторамки, и на экране отобразится выбранная фотография.

Установка длительности отображения фотографии

Нажмите **TOOLS**, затем выберите “Продолжительность” и нажмите \oplus . Выберите продолжительность и нажмите \oplus .

На экране отобразится продолжительность.

Возврат к просмотру миниатюрных изображений

Нажмите **MENU** или **RETURN**.

- \triangleleft • Если выбрана фотография, носителем которой является устройство USB, это устройство должно оставаться подключенным к телевизору.
- Если активирован “Таймер сна”, телевизор автоматически перейдет в режим ожидания.

Использование функции BRAVIA Sync с Контроль по HDMI

Функция Контроль по HDMI позволяет телевизору осуществлять связь с подключенными к нему устройствами (совместимыми с этой функцией) с помощью спецификации HDMI CEC (Consumer Electronics Control). Например, подключив к телевизору оборудование Sony, совместимое с функцией Контроль по HDMI (с помощью HDMI-кабелей), можно выполнять совместное управление всей системой.

Обязательно проверьте правильность подключения оборудования и выполните все необходимые настройки.

Контроль по HDMI

- Автоматически выключает подключенное к телевизору устройство при его переводе в режим ожидания с помощью пульта ДУ.
- Автоматически включает телевизор и выбирает соответствующий вход при начале воспроизведения на одном из подключенных устройств.
- Если Вы включите подключенную к телевизору аудиосистему при включенном телевизоре, автоматически будет выполнено переключение, вследствие которого воспроизведение звука станет выполняться не динамиками ТВ, а аудиосистемой.

- Регулирует громкость (↔+/-) и отключает звук (⊗) подключенной аудиосистемы.
- Вы можете управлять подключенными устройствами Sony, имеющими логотип BRAVIA Sync, с помощью пульта ДУ телевизора. Возможные действия с кнопками BRAVIA Sync на стр. 12.
 - Информацию о доступном управлении см. в инструкции на внешнее устройство.
- Если параметр “Контроль по HDMI” на телевизоре имеет значение “Вкл.”, то параметр “Контроль по HDMI” подключенного устройства автоматически меняется на “Вкл.”

Настройки Контроль по HDMI

Настройки Контроль по HDMI должны быть выполнены как на телевизоре, так и на подключенных к нему устройствах. О соответствующих настройках телевизора см. “Настройка HDMI” (стр. 31). О настройке подключенных устройств см. их инструкции по эксплуатации.

Настройка параметров

- 🔒 • Число настраиваемых параметров зависит от ситуации. Недоступные параметры изображаются серым цветом или не выводятся на экран.

Изображение

Режим изображ.	<p>Задаёт режим изображения. Доступные для выбора параметры зависят от параметра “Выбор сцены”</p> <p>“Яркий”: Увеличивает контрастность и резкость изображения.</p> <p>“Стандартный”: Служит для получения стандартного изображения. Рекомендуется для домашнего просмотра.</p> <p>“Индивидуальный”: Позволяет сохранять предпочтительные настройки.</p> <p>“Игра-стандарт.”: Служит для получения стандартного изображения, подходящего для игр.</p> <p>“Игра-оригинал.”: Служит для настройки изображения в игре согласно предпочтениям пользователя.</p>
Сброс	Выполняется сброс всех настроек “Изображение” с установкой заводских настроек, за исключением “Режим изображ.”; “Датчик освещенности” и “Установки Интеллект. Изображение Плюс”
Подсветка	Служит для настройки яркости подсветки.
Контраст	Служит для увеличения или уменьшения контрастности изображения.
Яркость	Позволяет сделать изображение более ярким или темным.
Цветность	Служит для увеличения или уменьшения интенсивности цвета.
Оттенок	<p>Служит для усиления или ослабления зеленых и красных тонов.</p> <p>🔒 • При просмотре ТВ-программ или сигнала с видеовхода параметр “Оттенок” работает только в системе цветного телевидения NTSC.</p>
Цветовой тон	<p>Позволяет настроить оттенки белого на изображении.</p> <p>“Холодный”: Придает белым цветам голубой оттенок.</p> <p>“Нейтральный”: Придает белым цветам нейтральный оттенок.</p> <p>“Теплый 1”/“Теплый 2”: Придает белым цветам красный оттенок. “Теплый 2” придает более красный оттенок, чем с “Теплый 1”</p> <p>🔒 • Параметры “Теплый 1” и “Теплый 2” недоступны, если для параметра “Режим изображ.” установлено значение “Яркий”.</p>
Резкость	Позволяет делать изображение более резким или мягким.
Шумопонижение	Этот параметр уменьшает помехи (снег) на изображении при приеме слабого телевизионного сигнала.
MPEG шумопонижение	Уменьшает помехи на изображении при просмотре видеоизображения, сжатого по алгоритму MPEG.

Motionflow (Для моделей KLV-55/ 46/40/32EX500)	<p>Сглаживает движение изображения и снижает его смазанность.</p> <p>“Сильное”: Обеспечивает более плавное движение изображения, например в фильмах.</p> <p>“Стандартное”: Обеспечивает плавное движение изображения. Используйте эту установку в качестве стандартной.</p> <p>“Выкл.”: Используйте это значение, если значения “Сильное” и “Стандартное” приводят к появлению помех.</p> <p>☞ • В зависимости от видеоматериала эффект от использования этой функции можно не заметить даже при смене значений.</p>
Фильм	<p>Обеспечивает улучшенное качество изображения при воспроизведении дисков Blu-ray, DVD или кассет на видеомагнитофоне, сокращая смазанность и зернистость. Выберите “Авто” или “Авто 1” для воспроизведения исходного изображения без изменений или “Авто 2” для стандартной установки. (Варианты настроек зависят от модели телевизора.)</p> <p>☞ • Если в изображении присутствует неправильный сигнал или при чрезмерном уровне шумов, “Фильм” автоматически выключается, даже если выбрано значение “Авто”, “Авто 1” или “Авто 2”.</p>
Доп. установки	<p>Позволяет более подробно настроить параметры пункта “Изображение”. Эти установки недоступны, если для параметра “Режим изображ.” установлено значение “Яркий”.</p> <p>“Сброс”: Служит для возврата всех дополнительных настроек кроме “Баланс белого” к заводским предустановкам.</p> <p>“Доп. улучш. контраста”: Служит для автоматической регулировки значений параметров “Подсветка” и “Контраст” в оптимальном соответствии с яркостью экрана. Эта настройка особо эффективна для эпизодов с темным изображением, поскольку увеличивает контрастность деталей темных изображений.</p> <p>“Корректор черного”: Увеличивает интенсивность черного цвета на изображении, повышая контрастность.</p> <p>“Гамма”: Служит для регулировки баланса ярких и темных участков изображения.</p> <p>“Ярко-белый цвет”: Служит для насыщения белых оттенков.</p> <p>“Живые цвета”: Делает цвета более яркими.</p> <p>“Баланс белого”: Служит для настройки цветовых тонов.</p>
Датчик освещенности	<p>Автоматически регулирует цветовой тон и яркость изображения в соответствии с уровнем освещенности.</p>
Установки Интеллект. Изображение Плюс	<p>“Интел. Изобр. Плюс”</p> <p>Служит для улучшения качества изображения при просмотре ТВ-программы или сигнала с видеовхода. Доступные для выбора параметры зависят от параметра “Выбор сцены”.</p> <p>“Индик.уровня сигн.”</p> <p>Служит для включения/выключения функции “Индик.уровня сигн.” Если установлено значение “Вкл.”, то при выборе канала или видеовхода отображается строка с уровнем сигнала.</p> <p>“Оптимиз. изображения”</p> <p>Позволяет изменять изображение в соответствии с предпочтительными настройками.</p> <p>“Четкий”: Придает изображению резкость, повышая его зашумленность.</p> <p>“Плавн.”: Придает изображению размытость, понижая его зашумленность.</p>

Звук

Режим звука	Задаёт режим звука. Доступные для выбора параметры зависят от параметра “Выбор сцены”: “ Динамичный ”: Служит для усиления высоких частот и басов. Рекомендуется для домашнего просмотра. “ Стандартный ”: Служит для получения стандартного звучания. “ Отчетливость речи ”: Обеспечивает более отчетливое звучание голоса.
Сброс	Выполняется сброс всех настроек “Звук” с установкой заводских настроек, за исключением “Режим звука”, “Двухканальный звук”, “Динамик” и “Линейный выход звука”.
7-п. Эквалайзер	Служит для регулировки настроек частот. С помощью кнопок \leftarrow/\rightarrow выберите необходимую частоту звука, затем с помощью кнопок \uparrow/\downarrow настройте параметры и нажмите \oplus . Измененные настройки применяются после выбора параметров “Режим звука”. Выберите “Сброс” для восстановления оригинальных настроек параметра “7-п. Эквалайзер”. \otimes • Настройка высокой частоты влияет на звучание в диапазоне высоких частот, а настройка низкой частоты — в диапазоне низких частот.
Баланс	Позволяет регулировать баланс звука между левым и правым динамиком.
Интеллект. рег. громк.	Сокращает различие в уровне звука между программами и рекламой (например, звук в рекламных роликах обычно бывает громче, чем в других программах).
Коррекция громкости	Корректирует уровень громкости текущего входа по отношению к другим входам.
Окруж. звук	Служит для выбора эффектов окружающего звука, соответствующих характеру ТВ-программы (фильм, спорт, музыка и т. д.) или игры. Доступные для выбора параметры зависят от параметра “Выбор сцены”: “ Вкл. ”: Обеспечивает эффекты окружающего звука, аналогичные двухканальному звучанию, с помощью лишь двух внутренних динамиков ТВ. “ Имитация стерео ”: Добавляет эффекты окружающего звука к программам, идущим в режиме моно. “ Кино ”: Обеспечивает эффекты окружающего звука на уровне высококачественных аудиосистем, устанавливаемых в кинотеатрах. “ Музыка ”: Обеспечивает эффекты окружающего звука, имитирующие акустику концертного зала. “ Спорт ”: Обеспечивает эффекты окружающего звука, имитирующие акустику арены во время спортивных соревнований. “ Игра ”: Обеспечивает эффекты окружающего звука, повышающие реалистичность звуков игры. “ Выкл. ”: Преобразует многоканальный звук в 2-канальный и соответственно воспроизводит его. Для остальных форматов аудио воспроизводится оригинальный звук.

Двухканальный звук	<p>Этот параметр позволяет задавать звук, который должен воспроизводиться через динамики, при стереотрансляции или трансляции на двух языках.</p> <p>“Сtereo”/“Моно”: Для стереотрансляций.</p> <p>“Основной”/“Дополнительный”/“Моно”: Для двуязычных трансляций выберите значение “Основной” для воспроизведения звукового канала 1, “Дополнительный” – для звукового канала 2 или “Моно” для воспроизведения монофонического канала, если таковой имеется.</p> <ul style="list-style-type: none"> • Если сигнал очень слабый, то звук автоматически переключается на монофонический режим. • Если при приеме программы NICAM слышны помехи стереозвука, то выберите значение “Моно”. Звук станет монофоническим, но помехи уменьшатся. • Настройка “Двухканальный звук” сохраняется в памяти для каждой программы. • При установке значения “Моно” не удастся принимать стереосигнал трансляции. <p>• Если к телевизору подключено другое оборудование, то установите для параметра “Двухканальный звук” значение “Сtereo”, “Основной” или “Дополнительный”. Тем не менее при выборе внешнего оборудования, подключенного к гнезду HDMI (кроме HDMI 2), устанавливается значение “Сtereo”.</p>
Динамик	<p>“Динамик ТВ”: Включает и выводит звук телевизора через динамики ТВ.</p> <p>“Аудиосистема”: Выключает динамики телевизора и обеспечивает вывод звукового сигнала телевизора через внешнее аудиооборудование, подключенное к выходным аудиоразъемам/гнездам на телевизоре. Также можно включить подключенное оборудование, совместимое с функцией Контроль по HDMI, после выполнения настройки параметров функции Контроль по HDMI.</p>
Линейный выход звука	<p>“Регулируемый”: Выходной уровень громкости внешней аудиосистемы можно регулировать с помощью пульта ДУ телевизора.</p> <p>“Постоянный”: Фиксированные параметры аудиовыхода телевизора. Используйте ручки управления Вашей аудиосистемы для регулировки громкости (и других параметров аудиосигнала).</p>



Управление экраном

Широкоэкранный режим	<p>Дополнительную информацию о режиме широкоэкрannого изображения см. на стр. 14.</p>
Авторастяжение	<p>Служит для автоматического изменения режима широкоэкрannого изображения в соответствии с входным сигналом от внешнего оборудования. Чтобы сохранить установленное ранее значение, выберите “Выкл.”</p> <ul style="list-style-type: none"> • Параметр “Авторастяжение” доступен только при просмотре программ через видеовход, HDMI и компонентный вход в форматах 480i или 576i. • Даже если для параметра “Авторастяжение” установлено значение “Вкл.” или “Выкл.”, то можно всегда изменить формат экрана, нажимая кнопку .
4:3 по умолч.	<p>Служит для выбора режима экрана по умолчанию, который используется для трансляций в формате 4:3.</p> <p>“Растянутый”: Служит для растягивания изображения формата 4:3 для заполнения экрана формата 16:9, по мере возможности сохраняя качество оригинала.</p> <p>“Нормальный”: Служит для отображения традиционных трансляций в формате 4:3 с правильными пропорциями.</p> <p>“Выкл.”: Служит для сохранения текущего значения “Широкоэкранный режим” при изменении канала или входного сигнала.</p>
Авто Обл. отображения	<p>“Вкл.”: Автоматически регулирует область экрана в соответствии с воспроизводимым изображением.</p> <p>“Выкл.”: Служит для выключения функции “Авто Обл. отображения”. Выберите один из параметров меню “Обл. отображения”.</p>



Обл. отображения	<p>Служит для настройки области изображения.</p> <p>“Макс.разрешение”: Отображение изображения для источников 1080/50i, 1080/60i, 1080/50p и 1080/60p (только HDMI или компонентный вход) или источников 1080/24p (только вход HDMI) в оригинальном размере. (Доступные параметры зависят от модели телевизора.)</p> <p>“+1”: Воспроизводит изображение с исходным размером.</p> <p>“Нормальная”: Воспроизводит изображение с рекомендованным размером.</p> <p>“-1”: Увеличивает изображение, чтобы его края выходили за границы видимой области экрана.</p>
Сдвиг по горизонтали	<p>Служит для настройки горизонтального положения изображения, если для параметра “Широкоэкранный режим” установлено значение “Растянутый” или “Увеличенный”.</p>
Сдвиг по вертикали	<p>Служит для настройки вертикального положения изображения, если для параметра “Широкоэкранный режим” установлено значение “Растянутый” или “Увеличенный”.</p>
Установки ПК	<p>“Широкоэкранный режим”</p> <p>Служит для выбора режима экрана для отображения входного сигнала с компьютера, на стр. 14.</p> <p>“Сброс”</p> <p>Служит для возврата всех настроек “Установки ПК” к заводским предустановкам, за исключением “Широкоэкранный режим”.</p> <p>“Автоподстройка”</p> <p>Автоматически регулирует положение, фазу и шаг изображения в случае, когда на вход телевизора поступает сигнал с подключенного ПК.</p> <p>☞ • Параметр “Автоподстройка” может не работать должным образом с некоторыми типами входных сигналов. В таких случаях настройте параметры “Фаза”, “Шаг”, “Сдвиг по горизонтали” и “Сдвиг по вертикали”.</p> <p>“Фаза”</p> <p>Регулировка фазы изображения в случае мигания экрана.</p> <p>“Шаг”</p> <p>Регулировка шага в случае, когда на изображении присутствуют нежелательные вертикальные полосы.</p> <p>“Сдвиг по горизонтали”</p> <p>Позволяет настроить горизонтальное положение изображения.</p> <p>“Сдвиг по вертикали”</p> <p>Позволяет отрегулировать положение изображения по вертикали.</p>

Характеристики входных сигналов для подключения  PC и HDMI IN 1, 2, 3, 4



















Разрешение				Горизонтальная частота (кГц)	Вертикальная частота (Гц)	Стандартный
Сигналы	Горизонтальный (Пиксель)	×	Строк по вертикали			
VGA	640	×	480	31,5	60	VESA
	640	×	480	37,5	75	VESA
	720	×	400	31,5	70	VESA
SVGA	800	×	600	37,9	60	VESA
	800	×	600	46,9	75	VESA
XGA	1024	×	768	48,4	60	VESA
	1024	×	768	56,5	70	VESA
	1024	×	768	60,0	75	VESA
WXGA	1280	×	720	45,0	60	EIA
	1280	×	768	47,4	60	VESA
	1280	×	768	47,8	60	VESA
	1280	×	960	60,0	60	VESA
	1360	×	768	47,7	60	VESA
SXGA**	1280	×	1024	64,0	60	VESA
HDTV**	1920	×	1080	66,6	60	VESA*
	1920	×	1080	67,5	60	EIA*

* При применении синхронизации 1080p к входу HDMI она рассматривается как синхронизация видео, а не ПК. Это воздействует на настройки меню “Управление экраном”.

** Изображения с разрешением выше разрешения экрана телевизора не отображаются (Задняя крышка).

-  • Вход ПК данного телевизора не поддерживает синхронизацию по зеленому или Composite Sync.
- Вход ПК данного телевизора не поддерживает чересстрочные сигналы.
- Если входной сигнал не указан в приведенных выше характеристиках, то этот сигнал может отображаться неправильно или не может отображаться в соответствии с настройками.
-  • Для обеспечения наивысшего качества изображения рекомендуется использовать сигналы от ПК, для которых в характеристиках указана вертикальная частота 60 Гц (выделены жирным шрифтом). В режиме plug and play сигналы с вертикальной частотой 60 Гц выбираются автоматически.

Настройка канала

Режим 1 цифры	<p>Если для параметра “Режим 1 цифры” установлено значение “Вкл.,” то можно выбрать канал с помощью одной из предварительно настроенных цифровых кнопок (0-9) на пульте ДУ</p> <p>✎ • Если для параметра “Режим 1 цифры” установлено значение “Вкл.,” то невозможно выбрать каналы с номерами 10 и выше путем ввода следующей цифры на пульте ДУ.</p>
Автонастройка	<p>Служит для настройки на все доступные каналы. Этот параметр позволяет заново настроить телевизор после переезда или найти новые каналы, появившиеся в эфире.</p>
Сортировка прогр.	<p>Этот параметр позволяет изменить порядок расположения каналов, сохраненных в памяти телевизора.</p> <ol style="list-style-type: none">1 С помощью кнопок / выберите канал, который Вы хотите переместить в новое положение, затем нажмите кнопку .2 С помощью кнопок / выберите новое положение Вашего канала, затем нажмите кнопку .
Метки программ	<p>Этот параметр позволяет присвоить каналу любое имя, содержащее не более семи букв или цифр.</p> <ol style="list-style-type: none">1 С помощью кнопок / выберите канал, для которого необходимо добавить имя, затем нажмите .2 С помощью кнопок / выберите нужную букву или цифру (“_” для ввода пробела), затем нажмите . <p>Если Вы ввели неверный символ</p> <p>С помощью кнопок / выберите неверно введенный символ. Затем с помощью кнопок / выберите нужный символ.</p> <p>Удаление всех символов</p> <p>Выберите “Сброс”, затем нажмите .</p> <ol style="list-style-type: none">3 Повторяйте процедуру, описанную в шаге 2, до завершения ввода имени, затем нажмите .

Перед выбором параметров “Метка”/“АПЧ”/“Аудиофильтр”/“Пропуск”/“Система цвета”/“Усилитель сигнала” нажмите **PROG +/-** для выбора номера программы с каналом. Не удастся выбрать номер программы, для которой установлено значение “Пропуск” (стр. 29).

“Программа”/“ТВ система”/“VHF/ДМВ”

Позволяет выполнить ручную настройку каналов.

- 1 Выберите “Программа”, затем нажмите ⊕.
- 2 Нажимая кнопки \uparrow/\downarrow , выберите номер программы, которую требуется настроить вручную (если настраивается видеомагнитофон, выберите канал 0), затем нажмите **RETURN**.
- 3 С помощью кнопок \uparrow/\downarrow выберите пункт “ТВ система”, затем нажмите ⊕.
- 4 С помощью кнопок \uparrow/\downarrow выберите системы систем телевидения, затем нажмите ⊕.
- 5 С помощью кнопок \uparrow/\downarrow укажите диапазон частот (“МВ 1”, “МВ 3” или “ДМВ”), затем нажмите ⊕.
- 6 Выполните настройку каналов следующим образом:
Нажмите \leftarrow/\rightarrow для поиска следующего доступного канала. При нахождении какого-либо канала поиск останавливается. Для продолжения поиска нажмите \leftarrow/\rightarrow .

Повторите вышеописанную процедуру, чтобы установить вручную другие каналы.

“Метка”

Этот параметр позволяет Вам присвоить каналу любое имя, содержащее не более семи символов (букв или цифр).

Ввод символов:

- 1 С помощью кнопок \uparrow/\downarrow выберите нужную букву или цифру (“_” для ввода пробела), затем нажмите кнопку \rightarrow .

Если Вы ввели неверный символ

С помощью кнопок \leftarrow/\rightarrow выберите неверно введенный символ. Затем с помощью кнопок \uparrow/\downarrow выберите нужный символ.

- 2 Повторяйте процедуру, описанную в шаге 1, до завершения ввода имени, затем нажмите ⊕.

“АПЧ”

Служит для точной ручной настройки выбранного канала. При установке для этого параметра значения “Вкл.” точная настройка выполняется автоматически.

“Аудиофильтр”

Эта опция позволяет улучшить качество звука для отдельных каналов в случае его искажения при трансляции в режиме моно в системах ТВ “B/G”, “I” и “D/K”.

- При установке значения “Сильн.” не удастся принимать стерео- или двухканальный звук.

“Пропуск”

Этот параметр позволяет пропускать неиспользуемые каналы при выборе каналов с помощью кнопок **PROG +/-**. (Пропущенный канал можно выбрать с помощью цифровых кнопок.)

“Система цвета”

Служит для выбора системы цветного телевидения (“Авто”, “PAL”, “SECAM”, “NTSC3.58”, “NTSC4.43” или “PAL60”) в соответствии с каналом.

“Усилитель сигнала” (Интеллектуальный усилитель сигнала)

Повышает качество изображения, если ТВ-сигнал слишком сильный или слабый.

С помощью кнопок / выберите значение “Выкл.”, если сигнал слишком сильный (изображение искажено; линии на изображении; помехи сигналу), или “Авто”, если сигнал слабый (снег на изображении), затем нажмите .

“Уровень сигнала”

Служит для отображения уровня сигнала просматриваемой в настоящее время программы.

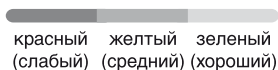

Замок от детей

PIN код	Служит для настройки блокировки канала или внешнего входа на телевизоре. Для ввода четырехзначного кода PIN воспользуйтесь кнопками 0-9 на пульте ДУ.
Смена PIN кода	Выберите для смены PIN кода.
Блокировка канала	Служит для блокировки просмотра отдельного канала. Для просмотра заблокированного канала выберите пункт “Разблокировка”.
Блокировка входа	Служит для блокировки просмотра внешнего входа. Для просмотра заблокированного внешнего входа выберите пункт “Разблокировка”.
	<ul style="list-style-type: none">• Ввод правильного PIN кода для заблокированного канала или внешнего входа временно отключает функцию “Замок от детей”. Для возобновления работы функции “Замок от детей” выключите и включите телевизор.• В случае утери PIN кода на стр. 38.

Настройка

Автозапуск USB	Просмотр миниатюрных изображений фотографий начнется автоматически после включения телевизора, подключения к порту USB и включения цифровой фотокамеры или другого устройства, на котором сохранены фотографии.
Избранные	<p>Позволяет установить избранные каналы и/или внешний вход, назначив необходимые номера каналов и/или внешний вход.</p> <p>Просмотр канала или внешнего входа С помощью кнопок / выберите номер канала или внешнего входа, затем нажмите .</p> <p>Удаление с экрана списка избранных программ Нажмите кнопку RETURN для возврата к предыдущему экрану.</p> <p>Добавление текущего канала или внешнего входа в список избранных программ С помощью кнопок / выберите пункт “Добавить в избранные”; затем нажмите .</p> <p> • Если продолжать добавлять пункты после 10-го, то нижний пункт будет автоматически удаляться из списка избранных программ.</p>

Настройки таймера

Позволяет устанавливать таймер для включения/выключения телевизора.

“Таймер сна”

Служит для автоматического переключения телевизора в режим ожидания по истечении определенного периода времени.

- ☞ • Когда пользователь выключает телевизор и включает его снова, выполняется сброс параметра “Таймер сна” с установкой для него значения “Выкл.”.

“Таймер включения”

Задает время автоматического включения телевизора из режима ожидания.

“Устан. часов”

Позволяет вручную откорректировать текущее время на часах.

- ☞ • При выключении питания переменного тока автоматически выполняется сброс “Устан. часов”.

- ☞ • Если параметры “Таймер сна” или “Таймер включения” активизированы, индикатор ⏰ (Таймер) на передней панели телевизора загорится желтым светом.

Настройка AV**“Метки оборудования”**

Позволяет присвоить имя любому оборудованию, подключенному к гнездам на боковой и задней панелях. Данное имя будет ненадолго выводиться на экран при выборе данного оборудования.

- 1 С помощью кнопок ⬆/⬇ выберите нужный источник входного сигнала, затем нажмите ⊕.

- 2 С помощью кнопок ⬆/⬇ выберите нужный из нижеперечисленных параметров и нажмите кнопку ⊕.

Метки оборудования: Используется для присвоения подсоединенному устройству одной из предустановленных меток.

“Изм.”: Позволяет создать собственную метку. Выполните шаги 2-3 раздела “Метки программ” (стр. 28).

“Пропуск”: Позволяет пропускать ненужные входные сигналы.

“Система цвета”

Служит для выбора системы цветного телевидения (“Авто”, “PAL”, “SECAM”, “NTSC3.58”, “NTSC4.43” или “PAL60”) в соответствии с композитным видеосигналом от источника входного сигнала.

“Видео 1: Вход/Выход”

Служит для переключения видеогнезда ↔ 1 и аудиогнезда ↔ 1 между режимами входа и выхода.

Когда устанавливается значение “Выход”, выполняется вывод изображения, просматриваемого на экране (за исключением сигналов с гнезд →/→, HDMI IN 1, 2, 3 или 4 и →/→ PC IN).

“Видео 3/Component вход”

Выберите “Авто”, чтобы телевизор обнаруживал подключение к компонентному видеогнезду → или видеогнезду → 3 и переключался между компонентным видеогнездом → и видеогнездом → 3.

- ☞ • Одновременное использование компонентного видеогнезда → и видеогнезда → 3 невозможно.

Настройка HDMI

Позволяет телевизору осуществлять связь с устройствами, совместимыми с функцией Контроль по HDMI и подключенными к гнездам HDMI на телевизоре. Обратите внимание, что настройки связи необходимо производить также и на подключенных устройствах.

“Контроль по HDMI”

Определяет, связывать ли управление телевизором с управлением подключенными устройствами, совместимыми с функцией Контроль по HDMI. При установке для этого параметра значения “Вкл.” открывается доступ к следующим функциям.

При подключении специального оборудования Sony, совместимого с функцией Контроль по HDMI, эта настройка автоматически применяется к подключенному оборудованию при установке для параметра “Контроль по HDMI” значения “Вкл.” на телевизоре.

“Автовыкл. устройств”

При установке для этого параметра значения “Вкл.” подключенное устройство, совместимое с функцией Контроль по HDMI, отключается при выключении телевизора с помощью пульта ДУ.

“Автовключение ТВ”

При установке для этого параметра значения “Вкл.” телевизор включается вместе с включением подключенного устройства, совместимого с функцией Контроль по HDMI.

“Список устр-в HDMI”

Отображается список подключенного оборудования, совместимого с функцией Контроль по HDMI. Выберите “Активировать” для обновления списка “Список устр-в HDMI”:

“Кнопки упр. Устройством”

Для управления подключенным оборудованием выберите функции кнопок пульта ДУ телевизора.

“Стандартные”: Для базовых операций, например навигации (вверх, вниз, влево или вправо и т. д.).

“Кнопки настройки”: Для базовых операций и управления кнопками каналов, например **PROG +/-** или цифровыми кнопками (0-9) и т. д. Эта функция полезна при управлении тюнером или телеприставкой и т. д. с помощью пульта ДУ.

“Кнопки меню”: Для базовых операций и операций кнопок **MENU/TOOLS**. Эта функция полезна при выборе меню проигрывателя дисков Blu-ray и т. д. с помощью пульта ДУ.

“Кнопки настр. и меню”: Для базовых операций и операций кнопок каналов и кнопок **MENU/TOOLS**.

- Функцию “Контроль по HDMI” не удастся использовать, если управление телевизором связано с управлением аудиосистемой, совместимой с функцией Контроль по HDMI.
- Некоторое оборудование с функцией “Контроль по HDMI” не поддерживает функцию “Управл-е устройством”.

Автозапуск	Служит для запуска процедуры первоначальной настройки (стр. 6). Этот параметр позволяет заново настроить телевизор после переезда или найти новые каналы, появившиеся в эфире.
Язык / Language	Этот параметр позволяет выбрать язык, на котором меню выводятся на экран.
Сведения об изделии	Выводит на экран информацию о Вашем телевизоре.
Заводские настройки	Сброс всех настроек с установкой заводских настроек. По завершении этого процесса отображается экран начальной настройки. <ul style="list-style-type: none">• В это время (на эту операцию уходит около 30 секунд) не выключайте телевизор и не нажимайте никакие кнопки.

Энергосбережение	Уменьшает потребление энергии телевизором посредством регулировки подсветки. При выборе параметра “Откл. изобр.” изображение отключается, а индикатор  (Откл. изобр.) на передней панели телевизора загорается зеленым светом. Звук при этом не изменяется.
Откл. неиспользуемого ТВ	Выключает телевизор после его бездействия в течение заданного времени.
Управление питанием с ПК	При отсутствии сигнала на входе ПК в течение 30 секунд телевизор переключится в режим ожидания.

Установка принадлежностей (кронштейн для настенной установки)

К сведению покупателей:

Для обеспечения сохранности изделия и из соображений безопасности компания Sony настоятельно рекомендует привлекать для установки телевизора только дилеров или лицензированных подрядчиков Sony. Не пытайтесь выполнить установку самостоятельно.

К сведению дилеров и подрядчиков Sony:

Уделяйте повышенное внимание безопасности во время установки, периодического обслуживания и осмотра данного изделия.

Телевизор можно установить с помощью кронштейна для настенной установки SU-WL500, SU-WL50B или SU-WL100 (приобретается отдельно).

- Для надлежащей установки см. инструкции, прилагаемые к кронштейну для настенной установки.
- См. раздел “Отсоединение подставки от телевизора” (стр. 8).

- ⚠ При закреплении монтажной скобы установите телевизор на подставку.
 - Модель SU-WL50B недоступна в России и на Украине.

SU-WL100:

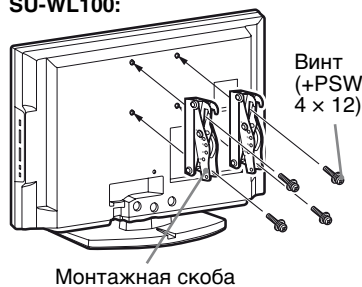

SU-WL500:

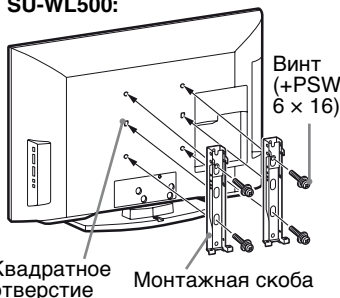

SU-WL50B:

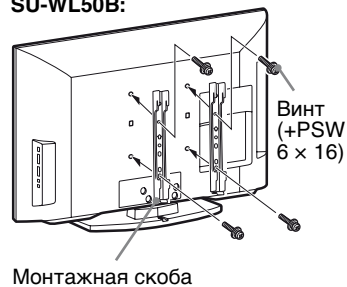

Для установки данной продукции необходимо наличие достаточного опыта, особенно для определения прочности стены, которая позволила бы выдержать вес телевизора. Обязательно привлечите для установки этой продукции на стену дилеров или лицензированных подрядчиков Sony и строго соблюдайте технику безопасности при выполнении работ по установке. Компания Sony не несет ответственность за любые поломки или травмы, вызванные неправильным обращением с изделием или его неправильной установкой.

Таблица установочных размеров телевизора

SU-WL100:

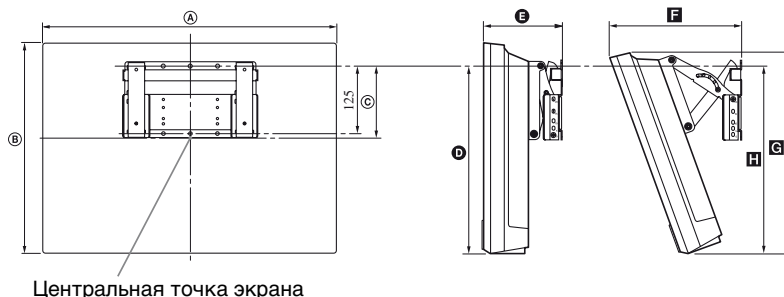

Название модели	Размеры экрана		Координата положения центра экрана	Длина для каждого угла установки				
				Угол (0°)		Угол (20°)		
	А	В	С	Д	Е	Ф	Г	Н
KLV-26EX300	672	423	97	315	160	262	402	323
KLV-26NX400	683	436	97	318	156	264	413	328
KLV-22EX300	551	367	133	329	143	222	348	328

SU-WL500:

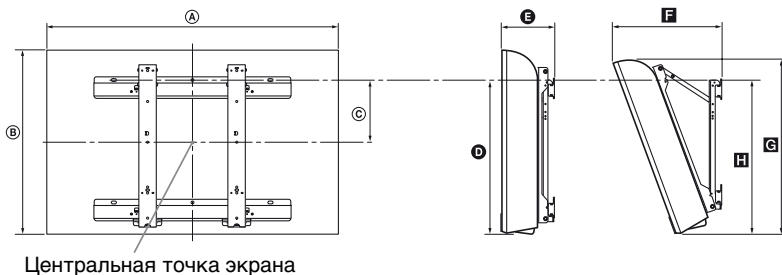

SU-WL50B:

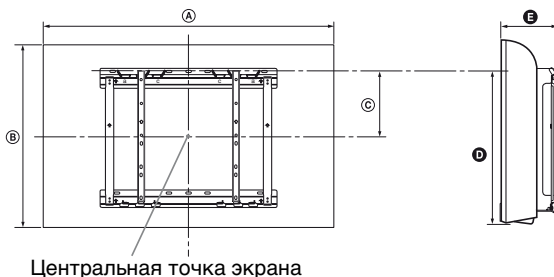

Название модели	Размеры экрана		Координата положения центра экрана		Длина для каждого угла установки						
					Угол (0°)				Угол (20°)		
	А	В	С		Д	Е	Ф	Г	Н		
				SU-WL500						SU-WL50B	SU-WL500
KLV-55EX500	1324	795	25	78	428	481	165	166	413	752	466
KLV-46EX500	1127	676	84	137	426	478	161	162	369	640	463
KLV-46EX400	1127	674	84	137	424	478	162	162	369	640	464
KLV-40EX500	992	599	122	175	426	479	159	160	341	567	463
KLV-40EX400	992	598	122	175	425	478	160	161	341	567	463
KLV-40NX500	1023	628	122	175	439	492	160	160	349	591	479
KLV-32EX500	800	497	172	200	497	454	156	157	303	470	461
KLV-32EX400/ KLV-32EX300	800	497	172	200	426	454	157	158	303	470	461
KLV-32NX500	825	517	172	200	432	429	156	157	309	488	471
KLV-32NX400	825	517	172	–	432	–	156	–	309	488	471

Рисунки над таблицей могут немного отличаться в зависимости от установки.

ПРЕДУПРЕЖДЕНИЕ

Стена, на которую будет устанавливаться телевизор, должна быть достаточно прочной, чтобы выдержать вес, по крайней мере в четыре раза превышающий вес устанавливаемого телевизора. Для определения веса телевизора см. пункт “Технические характеристики”.

Схема/таблица расположения винтов и скоб

Положение винтов – При установке монтажной скобы на телевизор.

SU-WL500

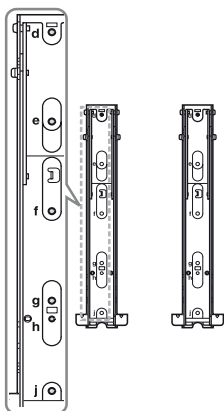

SU-WL50B

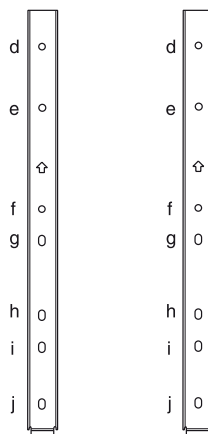

Положение скоб – При установке телевизора на кронштейн основания.

SU-WL100

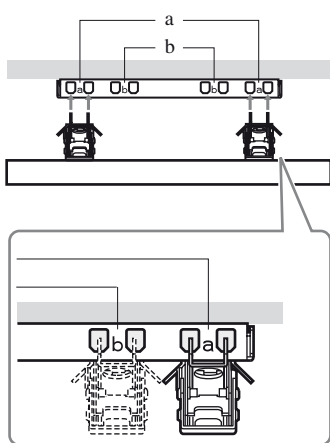

SU-WL500

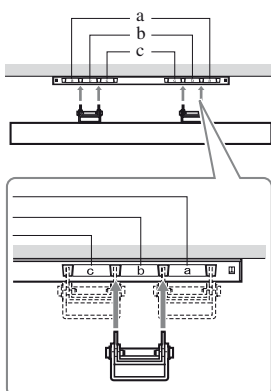

SU-WL50B

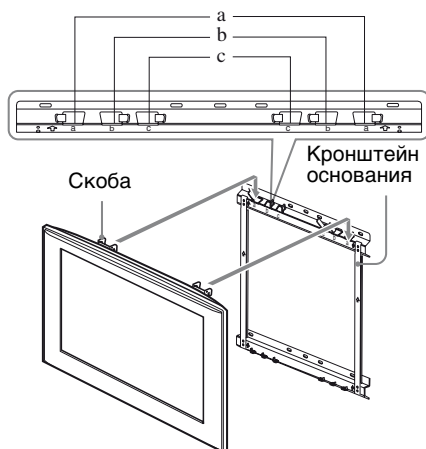



Название модели	Положение винтов		Положение скоб	
	SU-WL500	SU-WL50B	SU-WL500	SU-WL50B
KLV-55EX500	d, g	d, i	a	
KLV-46/40EX500/ KLV-46/40EX400/ KLV-40NX500	d, g	d, i	b	
KLV-32EX500/ KLV-32EX400/ KLV-32EX300/ KLV-32NX500	e, g	e, h	c	
KLV-32NX400	e, g	-	c	-
			SU-WL100	
KLV-26EX300/KLV-26NX400			a	
KLV-22EX300			b	

Поиск неисправностей

Проверьте, не мигает ли индикатор  (режима ожидания) красным светом.

Если индикатор мигает

Активирована функция автодиагностики.





- 1 Подсчитайте, сколько раз мигает индикатор  (режима ожидания) перед каждой трехсекундной паузой.
Например, он может мигнуть три раза, за этим последует пауза продолжительностью 3 секунды, после чего индикатор снова мигнет три раза и т. д.
- 2 Нажмите кнопку  на телевизоре, чтобы выключить его, отсоедините шнур питания переменного тока и сообщите своему местному дилеру или специалистам сервисного центра Sony, как мигает индикатор (число миганий).

Если индикатор не мигает



- 1 Выполните проверки, указанные ниже.
- 2 Если Вы не смогли устранить неисправность, обратитесь к квалифицированным специалистам по обслуживанию телевизоров.

Изображение

Нет ни изображения (темный экран), ни звука

- Проверьте правильность подключения антенны/кабеля.
- Подключите телевизор к электророзетке переменного тока и нажмите  на телевизоре.
- Если индикатор  (режима ожидания) горит красным светом, нажмите кнопку  I/.

Нет изображения или информации меню от оборудования, подключенного к гнезду видеовхода

- С помощью кнопок   выведите на экран список подключенного к телевизору оборудования, затем выберите нужный источник входного сигнала.
- Проверьте правильность подсоединения дополнительного оборудования к телевизору.

Изображение двоится, или видны ореолы

- Проверьте подключение, расположение или направление антенны/кабеля.

На экране видны только снег и помехи

- Проверьте, не сломана или не погнута ли антенна.
- Проверьте, не истек ли срок службы антенны (3-5 лет при нормальных условиях, 1-2 года при использовании в районах на морском побережье).

Искажение изображения (пунктирные линии или полосы)

- Держите телевизор вдали от источников электрических помех, таких как автомобили, мотоциклы, фены или дополнительное оборудование.

- При установке дополнительного оборудования оставляйте некоторое расстояние между ним и телевизором.
- Проверьте правильность подключения антенны/кабеля.
- Держите кабель антенны вдали от других соединительных кабелей.

Помехи звука или изображения при просмотре ТВ-канала

- Откорректируйте параметр “АПЧ” (Автоматическая точная настройка) для улучшения приема сигнала изображения (стр. 29).

Наличие на экране очень маленьких черных и/или ярких точек

- Изображение на экране складывается из точек (пикселей). Маленькие черные точки и/или яркие точки (пиксели) на экране не являются дефектом.



Искаженные контуры изображения

- Измените текущее значение параметра “Фильм” на другое (стр. 23).



Цветные передачи воспроизводятся в черно-белом изображении

- Выберите “Сброс” (стр. 22).

Отсутствует или неправильно отображается цвет при просмотре сигнала с гнезд Y, P_B/C_B, P_R/C_R в режиме

- Проверьте подключение гнезд Y, P_B/C_B, P_R/C_R в режиме   и проверьте надежность подсоединения каждого разъема в соответствующем гнезде.

На экране не появляется изображение, поступающее от подключенного устройства

- Включите подключенное оборудование.
- Проверьте правильность подключения кабеля.
- С помощью кнопок   выведите на экран список подключенного к телевизору оборудования, затем выберите нужный источник входного сигнала.
- Вставьте правильно карту памяти или иное запоминающее устройство в цифровую фотокамеру.
- Используйте карту памяти или иное запоминающее устройство цифровой фотокамеры, отформатированное согласно инструкции по эксплуатации цифровой фотокамеры.
- Работа всех устройств USB не гарантируется. Кроме этого, работа отличается в зависимости от функций устройства USB и воспроизводимого видео.

Невозможно выбрать подключенное оборудование в меню или переключить вход

- Проверьте правильность подключения кабеля.

Звук

Хорошее качество изображения, но нет звука

- Нажмите кнопку \triangleleft +/- или \times (Отключение звука).
- Убедитесь в том, что для параметра “Динамик” установлено значение “Динамик ТВ” (стр. 25).

Звук отсутствует или воспроизводится с помехами

- Проверьте правильность настроек системы ТВ (стр. 29).

Каналы

Некоторые каналы не воспроизводятся на экране

- Канал используется только для трансляции кодированных/принимаемых по подписке программ. Подпишитесь на платные услуги.
- Канал используется только для передачи данных (без звука или изображения).
- Запросите в теле вещательной компании информацию о передаваемой программе.

Общие

Телевизор автоматически выключается (телевизор входит в режим ожидания)

- Убедитесь, что включен параметр “Таймер сна”, или проверьте значение “Продолжительность” параметра “Таймер включения” (стр. 31).
- Проверьте, не активизирована ли “Откл. неиспользуемого ТВ” (стр. 33).

Телевизор автоматически включается

- Проверьте, не активизирована ли “Таймер включения” (стр. 31).

Невозможно выбрать некоторые источники входных сигналов

- Выберите “Метки оборудования” и отмените параметр “Пропуск” источника входного сигнала (стр. 31).

Не работает пульт ДУ

- Замените батарейки.

HDMI устройство отсутствует в “Список устр-в HDMI”

- Убедитесь в том, что Ваше устройство является совместимым с функцией Контроль по HDMI.















Невозможно выбрать значение “Выкл.” для параметра “Контроль по HDMI”

- Если подключена аудиосистема, совместимая с функцией Контроль по HDMI, в данном меню не удастся выбрать значение “Выкл.”. Чтобы переключить аудиовыход на динамик ТВ, установите значение “Динамик ТВ” в меню “Динамик” (стр. 25).

Утеря пароля

- Выберите настройки “PIN код” в настройках “Замок от детей” и введите следующий главный пароль: 9999. Ввод этого пароля стирает предыдущий пароль и позволяет ввести новый пароль (стр. 30).

Технические характеристики

Название модели	KLV-55EX500	KLV-46EX500 KLV-46EX400	KLV-40EX500 KLV-40EX400 KLV-40NX500	KLV-32EX500 KLV-32EX400 KLV-32EX300 KLV-32NX500 KLV-32NX400	KLV-26EX300 KLV-26NX400	KLV-22EX300
Система						
Система панели	ЖКД (жидкокристаллический дисплей) экран					
Система ТВ	B/G, I, D/K, M					
Система цветного телевидения	PAL, PAL60 (только видеовход), SECAM, NTSC4,43 (только видеовход), NTSC3,58					
Диапазон принимаемых каналов	B/G: VHF: E2-E12/ UHF: E21-E69/ CATV: S01-S03, S1-S41 I: UHF: B21-B69/ CATV: S01-S03, S1-S41 D/K: VHF: C1-C12, R1-R12/ UHF: C13-C57, R21-R60/ CATV: S01-S03, S1-S41, Z1-Z39 M: VHF: A2-A13/UHF: A14-A79/CATV: A8-A2, A-W+4, W+6-W+84					
Аудиовыход	10 Вт + 10 Вт				8 Вт + 8 Вт	5 Вт + 5 Вт
Гнезда входа/выхода						
Антенна	Разъем 75 Ом для VHF/UHF					
 1	Видеовход (гнезда типа тюльпан)/Выход монитора					
 1	Аудиовход (гнезда типа тюльпан)/Выход монитора					
 2	Видеовход (гнездо типа тюльпан)					
 2	Аудиовход (гнезда типа тюльпан)					
 COMPONENT IN/  3	 COMPONENT IN Поддерживаемые форматы: 1080p, 1080i, 720p, 576p, 576i, 480p, 480i Y: 1 Vp-p, 75 Ом, 0,3 В отрицательная синхронизация/Pв/Св: 0,7 Vp-p, 75 Ом/Pr/Cr: 0,7 Vp-p, 75 Ом  3 видеовход (гнездо типа тюльпан)					
 COMPONENT IN	Аудиовход (гнезда типа тюльпан)					
HDMI IN 1, 2, 3, 4	Видео: 1080/24p, 1080p, 1080i, 720p, 576p, 576i, 480p, 480i Аудио: Двухканальный линейный PCM: 32, 44,1 и 48 кГц, 16, 20 и 24 бит  Аналоговый аудиовход (разъем типа minijack) (только HDMI IN 2) Вход ПК (на стр. 27)					
PC IN 	Вход ПК (D-sub 15-pin) (на стр. 27) G: 0,7 Vp-p, 75 Ом, без синхронизации по зеленому/B: 0,7 Vp-p, 75 Ом/ R: 0,7 Vp-p, 75 Ом/HD: 1-5 Vp-p/VD: 1-5 Vp-p					
PC IN 	Аудиовход для подключения ПК (разъем типа minijack)					
	Порт USB					
	Гнездо для подключения наушников					

Электропитание и прочее		KLV-55EX500	KLV-46EX500	KLV-46EX400	KLV-40EX500	KLV-40EX400	KLV-40NX500	KLV-32EX500
Электропитание		110–240 В пер. тока, 50/60 Гц 220–240 В пер. тока, 50/60 Гц (Только для России и Украины)						
Размер экрана (по диагонали)	дюймы	55	46		40		32	
	см (прибл.)	138,8	116,8		101,6		80,1	
Разрешение экрана		1920 пикселей (по горизонтали) x 1080 строк (по вертикали)						
Потребляемая мощность		Указана на задней панели телевизора.						
Размеры (прибл.) (ш x в x г)	с подставкой (мм)	1324 x 832 x 350	1127 x 713 x 281	1127 x 711 x 294	992 x 636 x 260	992 x 635 x 250	1023 x 665 x 310	800 x 534 x 250
	без подставки (мм)	1324 x 795 x 105	1127 x 676 x 101	1127 x 674 x 102	992 x 599 x 99	992 x 598 x 100	1023 x 628 x 100	800 x 497 x 96
Масса (прибл.)	с подставкой (кг)	30,7	21,6	20,4	16,4	15,9	22,4	11,9
	без подставки (кг)	26,7	18,7	18,1	14,2	13,9	19,2	9,9
Дополнительные аксессуары	Кронштейн для настенной установки	SU-WL500 или SU-WL50B*						

Электропитание и прочее		KLV-32EX400	KLV-32EX300	KLV-32NX500	KLV-32NX400	KLV-26EX300	KLV-26NX400	KLV-22EX300
Электропитание		110–240 В пер. тока, 50/60 Гц 220–240 В пер. тока, 50/60 Гц (Только для России и Украины)						
Размер экрана (по диагонали)	дюймы	32				26		22
	см (прибл.)	80,1	80,0	80,1	80,0	66,1		54,8
Разрешение экрана		1920 пикселей (по горизонтали) x 1080 строк (по вертикали)	1366 пикселей (по горизонтали) x 768 строк (по вертикали)	1920 пикселей (по горизонтали) x 1080 строк (по вертикали)	1366 пикселей (по горизонтали) x 768 строк (по вертикали)			
Потребляемая мощность		Указана на задней панели телевизора.						
Размеры (прибл.) (ш x в x г)	с подставкой (мм)	800 x 532 x 220		825 x 554 x 260		672 x 459 x 220	683 x 477 x 260	551 x 402 x 215
	без подставки (мм)	800 x 497 x 97		825 x 517 x 102		672 x 423 x 99	683 x 436 x 98	551 x 367 x 82
Масса (прибл.)	с подставкой (кг)	11,0		15,5		8,8	11,4	6,6
	без подставки (кг)	9,5		13,0		7,3	8,9	6,0
Дополнительные аксессуары	Кронштейн для настенной установки	SU-WL500 или SU-WL50B*			SU-WL500	SU-WL100		

* Модель SU-WL50B недоступна в России и на Украине.

Конструкция и технические характеристики могут быть изменены без уведомления.

Инструкции “Порядок установки настенного монтажного кронштейна” не прилагаются в виде отдельной брошюры к этому телевизору. Эти инструкции по установке содержатся в данной инструкции по эксплуатации телевизора.

Напечатано на бумаге, изготовленной на 70% и более из бумажных отходов, с использованием печатной краски на основе растительного масла без примесей ЛОС (летучих органических соединений).



* 4 1 6 7 2 3 9 5 2 * (1)

<http://www.sony.net/>