

FM/AM Clock Radio

Инструкция по эксплуатации
Használati útmutató

RU

HU

ICF-CL75iP/ICF-CL70
DREAM MACHINE



ПРЕДУПРЕЖДЕНИЕ

В целях снижения опасности возгорания или поражения электрическим током не подвергайте устройство воздействию дождя или влаги.

Для предотвращения возгорания или поражения электрическим током не допускайте попадания жидкости на устройство и не ставьте на корпус аппарата предметы, содержащие жидкость, например цветочные вазы и т.п.

Во избежание поражения электрическим током не вскрывайте корпус устройства.

Предоставьте обслуживание квалифицированному персоналу.

Поскольку отключение устройства от электросети осуществляется с помощью штекера кабеля, необходимо обеспечить удобный доступ к розетке электросети, к которой подсоединено устройство. В случае нарушения нормальной работы устройства немедленно отсоедините штекер кабеля питания от розетки электросети.

Если данное устройство подключено к сетевой розетке, оно не отсоединяется от источника питания переменного тока (электросети), даже если выключить питание на самом устройстве.

Не устанавливайте устройство в изолированном пространстве, например, в книжном или встроенном шкафу.

Не допускайте чрезмерного нагревания батарей (в батарейном блоке или в устройстве): избегайте длительного воздействия прямых солнечных лучей и не оставляйте батареи вблизи открытого огня и других источников тепла.

Табличка с важной информацией относительно безопасности находится на нижней панели.

ПРЕДУПРЕЖДЕНИЕ

Нарушение инструкций по замене батареи может привести к ее разрыву. Заменяйте батарею только батареями того же или эквивалентного типа.

Только для модели ICF-CL75iP/ICF-CL70



Радиоприемник с часами FM/AM

Изготовитель: Сони Корпорейшн

Адрес: 1-7-1 Конан,

Минато-ку, Токио 108-0075, Япония

Страна-производитель: Китай



Утилизация электрического и электронного оборудования (директива применяется в странах Евросоюза и других европейских странах, где

действуют системы раздельного сбора отходов)

Данный знак на устройстве или его упаковке обозначает, что данное устройство нельзя утилизировать вместе с прочими бытовыми отходами. Его следует сдать в соответствующий приемный пункт переработки электрического и электронного оборудования. Неправильная утилизация данного изделия может привести к потенциально негативному влиянию на окружающую среду и здоровье людей, поэтому для предотвращения подобных последствий необходимо выполнять специальные требования по утилизации этого изделия. Переработка данных материалов поможет сохранить природные ресурсы. Для получения более подробной информации о переработке этого изделия обратитесь в местные органы городского управления, службу сбора бытовых отходов или в магазин, где было приобретено изделие.



**Утилизация
использованных
элементов питания
(применяется в странах
Евросоюза и других
европейских странах, где
действуют системы**

раздельного сбора отходов)

Данный знак на элементе питания или упаковке означает, что элемент питания, поставляемый с устройством, нельзя утилизировать вместе с прочими бытовыми отходами.

На некоторых элементах питания данный символ может комбинироваться с символом химического элемента. Символы ртути (Hg) или свинца (Pb) указываются, если содержание данных металлов менее 0,0005% (для ртути) и 0,004% (для свинца) соответственно.

Обеспечивая правильную утилизацию использованных элементов питания, вы предотвращаете негативное влияние на окружающую среду и здоровье людей, возникающее при неправильной утилизации. Вторичная переработка материалов, использованных при изготовлении элементов питания, способствует сохранению природных ресурсов.

При работе устройств, для которых в целях безопасности, выполнения каких-либо действий или сохранения имеющихся в памяти устройств данных необходима подача постоянного питания от встроенного элемента питания, замену такого элемента питания следует производить только в специализированных сервисных центрах. Для правильной утилизации использованных элементов питания, после истечения срока службы, сдавайте их в соответствующий пункт по сбору электронного и электрического оборудования.

Об использовании прочих элементов питания, пожалуйста, узнайте в разделе, в котором даны инструкции по извлечению элементов питания из устройства, соблюдая меры безопасности. Сдавайте использованные элементы питания в соответствующие пункты по сбору и переработке использованных элементов питания.

Для получения более подробной информации о вторичной переработке данного изделия или использованного элемента питания, пожалуйста, обратитесь в местные органы городского управления, службу сбора бытовых отходов или в магазин, где было приобретено изделие.

В случае возникновения вопросов или проблем, касающихся данного устройства, обратитесь к ближайшему дилеру Sony.

Дублирование, копирование компакт-диска, телевизионных программ, печать материалов, защищенных авторским правом, например изображений или публикаций, а также каких-либо других материалов, кроме тех, что были сделаны или записаны лично вами, ограничено личными нуждами. Если вы не являетесь владельцем авторских прав или не имеете разрешения владельцев авторских прав на дублирование тех или иных материалов, то использование этих материалов не в личных целях может являться нарушением положений закона об авторском праве и стать причиной для предъявления вам исков в связи с нарушением авторского права владельца.

При работе с фотографиями на этом радиоприемнике с часами следует быть особенно внимательным, чтобы не нарушить положения закона об авторском праве. Любое незаконное использование или редактирование фотопортретов других людей может также являться нарушением их прав.

Использование на определенном рода представлениях, демонстрациях и выставках может быть запрещено.

Рекомендации по созданию резервных копий

Во избежание возможной потери данных в результате случайных действий или неисправной работы радиоприемника с часами рекомендуется создавать резервные копии записанных данных.

Информация

НИ ПРИ КАКИХ ОБСТОЯТЕЛЬСТВАХ ПРОДАВЕЦ НЕ НЕСЕТ ОТВЕТСТВЕННОСТИ ЗА КАКИЕ БЫ ТО НИ БЫЛО ПРЯМЫЕ, ПОБОЧНЫЕ ИЛИ КОСВЕННЫЕ УБЫТКИ ЛЮБОГО РОДА ИЛИ ЗА УБЫТКИ ИЛИ РАСХОДЫ, ВОЗНИКШИЕ ПО ПРИЧИНЕ КАКОГО-ЛИБО НЕИСПРАВНОГО ИЗДЕЛИЯ ИЛИ ВСЛЕДСТВИЕ ИСПОЛЬЗОВАНИЯ ЛЮБОГО ИЗДЕЛИЯ.

Sony не несет ответственности за побочные или косвенные убытки или утрату данных в результате эксплуатации или неисправности радиоприемника с часами или карты памяти.

Примечания по экрану ЖКД

- Качество и цвета отображаемого изображения отличаются от качества и цветов напечатанного изображения, так как различаются способы отображения цветов. Отображаемое изображение следует рассматривать как приблизительное.
- Не нажимайте на экран ЖКД. Экран может быть обесцвечен, и это может привести к неисправности.
- Попадание на экран ЖКД, искатель или объектив прямого солнечного света в течение длительного времени может быть причиной неисправностей. Помещая фотоаппарат вблизи окна или на открытом воздухе, соблюдайте осторожность.
- Экран ЖКД и искатель ЖКД изготовлены с использованием особо высокоточной технологии, что позволяет при эксплуатации эффективно использовать свыше 99,99% пикселей. Однако, на экране ЖКД и искателе ЖКД могут постоянно появляться мелкие черные и/или яркие точки (белого, красного, синего или зеленого цвета). Появление этих точек вполне нормально для процесса изготовления и никоим образом не влияет на печать.
- При низкой температуре на экране ЖКД может оставаться остаточное изображение. Это не является неисправностью.

Об этой инструкции по эксплуатации

- Приведенные в данном документе образцы рисунков и изображений соответствуют модели ICF-CL75iP, по этой причине возможны отличия фактической индикации на других моделях радиочасов от этих рисунков, изображений и экранных индикаторов.
- В разделе “Примечание” указаны предостережения и ограничения относительно правильной работы с этим устройством.
- В разделах “К сведению” приведена информация, которую полезно знать.
- Цифры в скобках указывают номера связанных страниц, содержащих подробную информацию о выполнении операций.
- Для всех стран и регионов на иллюстрациях экранов дисплея применяется английский язык.
- В настоящей инструкции по эксплуатации наименование iPod используется в качестве общей ссылки на функции iPod, поддерживаемые в iPod или iPhone, если нет других явных указаний в тексте или рисунках (только для ICF-CL75iP).
- Конструкция и технические характеристики данного устройства и принадлежностей могут быть изменены без предварительного уведомления.

Содержание

| | |
|------------------------------------|----|
| Функции..... | 6 |
| Детали и элементы управления | 8 |
| Индикаторы на экране..... | 10 |

Начало работы

| | |
|--|----|
| Прилагаемые компоненты | 11 |
| Подключение антенны AM и шнура питания переменного тока..... | 11 |
| Установка часов | 12 |

Использование этого устройства

| | |
|---------------------------------------|----|
| Основные операции..... | 13 |
| Меню Домашний и Опции | 13 |
| Регулировка громкости | 13 |
| Регулировка яркости..... | 13 |
| Изменение типа отображения часов..... | 14 |

| | |
|---|----|
| Прослушивание радиопрограмм | 14 |
| Предварительная установка станции | 14 |

| | |
|-------------------------------------|----|
| Использование функции таймера | 15 |
| Установка будильника | 15 |
| Веселое пробуждение | 17 |
| Использование таймера сна..... | 18 |

| | |
|--|----|
| Прослушивание музыки, просмотр видео и фотографий..... | 18 |
| Импорт файлов..... | 18 |
| Воспроизведение музыки, видео и установка фоновой фотографии (заставки)..... | 19 |

| | |
|--|----|
| Функции iPod и iPhone (только для ICF-CL75iP)..... | 20 |
| Совместимые модели iPod | 20 |
| Воспроизведение с iPod | 21 |

Дополнительная информация

| | |
|---------------------------------|----|
| Общие настройки | 23 |
| Устранение неполадок..... | 24 |
| О картах памяти | 25 |
| “Memory Stick” | 25 |
| Карта памяти SD | 27 |
| Меры предосторожности..... | 28 |
| Технические характеристики..... | 30 |

Функции

Это устройство представляет собой многофункциональный радиоприемник FM/AM с часами, оснащенный 7,0-дюймовым ЖК-дисплеем. Устройство обеспечивает возможность воспроизведения избранной музыки и видео, установку фотографии в качестве заставки и т.п. Это устройство позволяет прослушивать любимую музыку, просматривать видео и слайд-шоу, лежа в кровати, и установить свой любимый звук в качестве сигнала будильника, чтобы просыпаться при его звучании.

Более того, можно вставить iPod в стыковочный узел и управлять iPod, выполняя операции на этом устройстве или прямо на iPod (только для ICF-CL75iP).



Удобство и простота использования (8, 15)

- 7,0-дюймовый ЖК-дисплей позволяет выполнять различные полезные функции.
- Включение и выключение обеспечивается простым нажатием кнопки ALARM.
- Быстрая и удобная установка времени будильника – регулятором TIME SET.

Экран дисплея (10, 13)

- ЖК-дисплей обеспечивает удобство проверки времени.
- Яркость экрана в ночном режиме автоматически снижается при переходе в режим сна, согласованно с настройками радиоприемника.
- Экран с тройной индикацией времени позволяет одновременно просмотреть текущее время и время, установленное для 2 будильников.

Функция воспроизведения (18, 19)

- Предусмотрено использование iPod, iPhone, карты памяти, внутренней памяти или USB-устройства для воспроизведения музыки или видео (функции iPod и iPhone только для ICF-CL75iP).
- Можно прослушивать музыку с одновременным просмотром обложек альбомов на экране.
- Для прослушивания звука можно использовать передние динамики мощностью 1 W × 1 W.
- Можно сохранять данные во внутренней памяти объемом 1 ГБ.

Примечание

- На данном устройстве невозможно отображать иллюстрацию альбома iPod или iPhone.
- Невозможно отобразить обложку для WMA-содержимого.

Фоновые фотографии (19)

- Фотографии могут отображаться как заставки на экране, аналогичные фотокадрам.
- Фоторафические изображения можно воспроизводить как слайд-шоу.

Функция таймера будильник/сон (15)

- Используя функцию Веселое пробуждение можно просыпаться от своего любимого записанного голоса и фотографии.
- Функция Природный звук позволяет расслабиться при прослушивании и хорошо спать ночью.

Функция iPod и iPhone (только для ICF-CL75iP) (20)

- Можно управлять iPod или iPhone, подключенным к стыковочному узлу, при этом выполняется автоматическая зарядка подключенного iPod или iPhone.
- Можно прослушивать музыку с iPod или iPhone, а также просматривать видео с iPod или iPhone, подключенного к данному устройству.

Детали и элементы управления

Подробнее см. на страницах, номера которых указаны в скобках.

Передняя панель

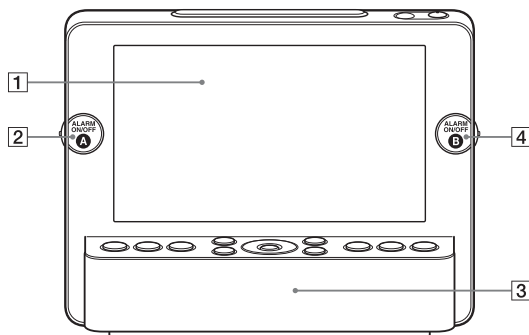

1 ЖК-дисплей

2 Кнопка ALARM A ON/OFF (15)

3 Динамик

4 Кнопка ALARM B ON/OFF (15)

Задняя панель

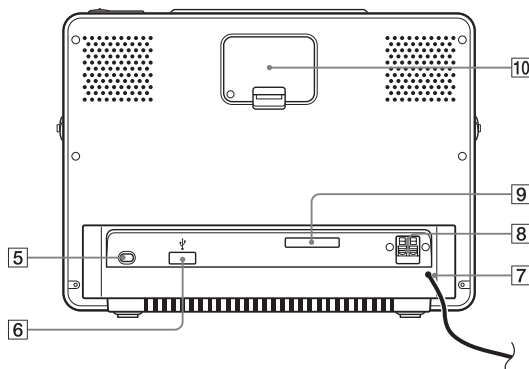

5 Шнур питания переменного тока (11)

6 USB-разъем (18)

7 Проволочная антенна FM (15)

8 Разъемы антенны AM ANTENNA (11)

9 PRO/SD/MMC
(многофункциональное гнездо) (18,
25)

10 Батарейный отсек (28)

Вид сверху

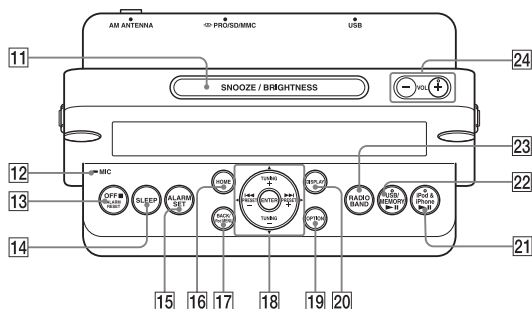

- 11 Кнопка SNOOZE/BRIGHTNESS (13, 16)**
- 12 Микрофон (17)**
- 13 Кнопка OFF ■ ALARM RESET**
- 14 Кнопка SLEEP (18)**
- 15 Кнопка ALARM SET (15)**
- 16 Кнопка HOME (13)**
- 17 Кнопка BACK/iPod MENU (ICF-CL75iP)/кнопка BACK (ICF-CL70)**

18 Кнопка управления

- **ENTER:** Выбор фиксированных элементов меню или значений параметров.
- **TUNING+ /▲ (вверх):** Установка настройки в порядке возрастания и настройка на станцию по ее частоте. Выбор соответствующих элементов меню.
- **TUNING- /▼ (вниз):** Установка настройки в порядке убывания и настройка на станцию по ее частоте. Выбор соответствующих элементов меню.

- **◀◀ PRESET- /◀ (влево):** Установка настройки в порядке возрастания и настройка на станцию по ее предустановленному номеру. Выбор соответствующих элементов меню. Нажмите и удерживайте нажатой для перемещения (перемотки).
- **▶▶ PRESET+ /▶ (вправо):** Установка настройки в порядке убывания и настройка на станцию по ее предустановленному номеру. Выбор соответствующих элементов меню. Нажмите и удерживайте нажатой для быстрого перемещения (перемотки).
- В данном руководстве процедуры управления указываются с помощью значков ▲ /▼ /◀ /▶ на кнопке управления.

- 19 Кнопка OPTION (13)**
- 20 Кнопка DISPLAY (14)**
- 21 Кнопка iPod & iPhone ▶|| (ICF-CL75iP)/кнопка USB/MEMORY ▶|| (ICF-CL70) (22)**
- 22 Кнопка USB/MEMORY ▶|| (ICF-CL75iP)/кнопка BAND (ICF-CL70) (20)**
- 23 Кнопка RADIO BAND (ICF-CL75iP)/кнопка RADIO (ICF-CL70) (14)**
- 24 Кнопка VOL+ /VOL- (13)**

Примечание

- На кнопке iPod & iPhone ▶|| (ICF-CL75iP)/кнопке USB/MEMORY ▶|| (ICF-CL70) **21**, кнопке USB/MEMORY ▶|| (ICF-CL75iP) **22** и кнопке VOL+ **24** имеются тактильные точки.

Вид сбоку

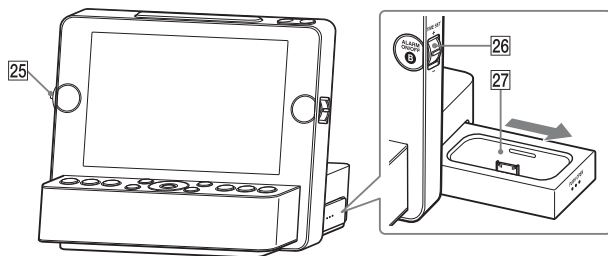

25 Регулятор TIME SET A (15)

26 Регулятор TIME SET B (15)

27 Стыковочный узел для iPod и iPhone (21) (только ICF-CL75iP)

Индикаторы на экране



1 Индикатор Alarm A/Alarm B (15)

2 Дата (12)

3 Время (12)

• Время отображается всегда.

4 Индикатор таймера ОЖИД (18)

5 Строка состояния

• Отображается имя файла, источник и время, затраченное на воспроизведение музыки или фильма.

• Значок памяти указывает следующее:

 : внутренняя память

 : карта памяти

 : USB-устройство

 : iPod (только для ICF-CL75iP)

Прилагаемые компоненты

Проверьте наличие следующих прилагаемых компонентов:

- FM/AM Clock Radio (1)
- Рамочная антенна AM (1)
- Инструкция по эксплуатации (настоящее руководство) (1)
- Гарантия (1) (в некоторых странах и регионах гарантия может не прилагаться)
- Универсальный док-адаптер для iPhone (1) / iPhone 3G (1) (только для ICF-CL75iP)
- Литиевая батарея Sony CR2032 (1) (в некоторых странах и регионах литиевая батарея может быть уже установлена в устройство.)

Подключение антенны AM и шнура питания переменного тока

- 1 Снимите только рамку с пластиковой стойки.
- 2 Установите рамочную антенну AM.

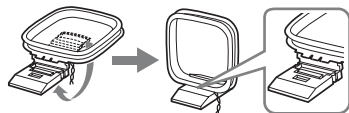

- 3 Подсоедините кабели к разъемам антенны AM.

Нажмите вниз и удерживайте фиксатор разъема, чтобы вставить кабель.



- Кабели (A) и (B) можно подсоединять к любому разъему.

- 4 Слегка потянув, убедитесь, что рамочная антенна AM надежно подсоединена.

Примечание

- Во избежание шумовых помех не следует размещать рамочную антенну AM рядом с устройством или другим аудио-/видеооборудованием.
- Конструкция антенны (форма и длина) создана для приема сигналов AM. Не следует разбирать или сворачивать эту антенну.

К сведению

- Подробнее о выборе местоположения и ориентации антенны для обеспечения хорошего приема см. на стр. 15.

- 5 Подключите шнур питания переменного тока к сетевой розетке.

- Появляется экран часов в настройке по умолчанию.

Примечание

- Можно использовать это устройство и шнур питания переменного тока в любой стране или регионе с электроснабжением от 100 V до 240 V AC переменного тока, 50 Hz/60 Hz.

К сведению

- Подробнее об установке языка см. в разделе “Общие настройки” (23).

Отключение Режим демонстрации

При подключении шнура питания к сетевой розетке автоматически через 5 секунд начинается режим демонстрации.

Если требуется отключить режим демонстрации, нажмите кнопку HOME, чтобы выбрать [Общие настройки], затем выберите [Настройка видео], [Режим демонстрации] и [ВЫКЛ].

Примечание

- Если не выполнять никаких операций с устройством примерно в течение 1 минуты, автоматически начинается режим демонстрации, если не воспроизводится музыка или видео.

Установка часов

- 1** Нажмите кнопку HOME.
- 2** Выберите [Настройки часов] и нажмите кнопку ENTER.
- 3** Выберите каждую из следующих настроек.

■ Часовой пояс

Установите местный регион с помощью ▲/▼.

■ Дата/Время

Ручная настройка отображаемых даты и времени с помощью ▲/▼/◀/▶.

- ◀/▶: Выбор даты и времени.
- ▲/▼: Настройка даты и времени.

К сведению

- Можно установить год в диапазоне от 2009 до 2099.

- 4** Нажмите кнопку ENTER.
 - Нужные настройки выполняются.

Использование этого устройства

Основные операции

В данном разделе описываются основные операции, выполняемые на этом устройстве.

Меню Домашний и Опции

Применение меню Домашний

Можно выполнить различные функции, такие как воспроизведение музыки, изменение настроек и т.п., простым нажатием кнопки HOME.

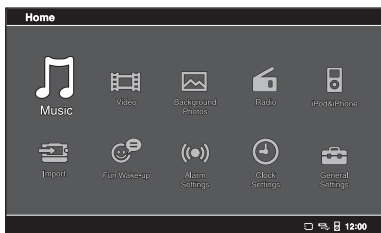

■ Список меню Домашний

Подробнее см. на страницах, номера которых указаны в скобках.

| | |
|----------------------|------|
| Мелодия | (19) |
| Видео | (19) |
| Фото для заставки | (19) |
| Радио | (14) |
| iPod и iPhone* | (20) |
| Импорт | (18) |
| Веселое пробуждение | (17) |
| Настройки будильника | (15) |
| Настройки часов | (12) |
| Общие настройки | (23) |

* [iPod и iPhone] доступен только для ICF-CL75iP.

Применение меню Опции

Эта функция позволяет легко изменить текущую настройку, нажав кнопку OPTION во время использования любой функции.

■ Список меню Опции

| | |
|---------------------------------------|------|
| Задать настройку/Удалить настройку | (14) |
| Выбрать фото для заставки | (20) |
| Начать слайд-шоу/Остановить слайд-шоу | (20) |
| Выбрать музыку | (19) |
| Выбрать видео | (19) |
| Уст. тек. устр. для буд. (A/B) | (16) |

Регулировка громкости

Предусмотрена возможность регулировки уровня громкости от 0 до 30 с помощью кнопок VOL+ или VOL-.

Регулировка яркости

Уровень яркости изменяется при повтором нажатии кнопки SNOOZE/ BRIGHTNESS.

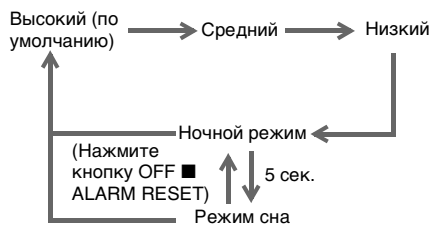

■ К сведению

- Когда при установленном ночном режиме в течение 5 секунд не выполняется никаких операций, происходит переключение из ночного режима в режим сна. Чтобы вернуть экран часов, нажмите кнопку SNOOZE/ BRIGHTNESS button (Высокая яркость) или кнопку OFF ■ ALARM RESET (Ночная яркость).
- Когда активизируется режим сна, текущая фотография исчезает и фоновая фотография (заставка) затемняется.

Изменение типа отображения часов

Существует четыре варианта отображения часов. Можно выбрать экран часов, экран часов с фотографией, фотокадр или экран музыкального проигрывателя или радиоприемника.

1 Повторно нажимайте кнопку DISPLAY.

- Тип отображения часов изменяется циклически в указанном ниже порядке.

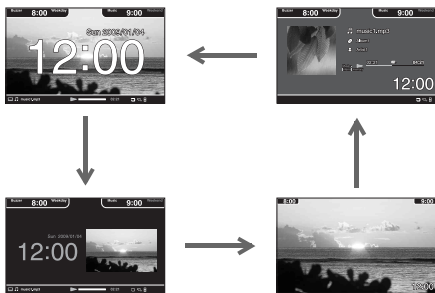

Примечание

- Во время воспроизведения радиопрограммы или музыки можно выбрать в качестве типа отображения экран музыкального проигрывателя или радиоприемника.

Прослушивание радиопрограмм

- 1 Нажмите кнопку RADIO BAND (ICF-CL75iP) или кнопку RADIO (ICF-CL70) для включения радиоприемника.
 - Отображается экран радиоприемника.
- 2 Нажмите кнопку RADIO BAND (ICF-CL75iP) или кнопку BAND (ICF-CL70) для выбора полосы частот FM/AM.
- 3 Выберите частоту с помощью ▲/▼.
- 4 Для выключения радиоприемника нажмите кнопку OFF ■ ALARM RESET.
 - Возвращается отображение экрана часов.

Примечание

- Радиочастотный диапазон различается в зависимости от страны или региона. Перед использованием радио следует установить правильное текущее местоположение. Подробнее о диапазоне частот см. раздел “Технические характеристики” (30).

Предварительная установка станции

- 1 Выполните шаги с 1 по 3 в приведенном выше разделе “Прослушивание радиопрограмм”, чтобы выбрать нужную радиостанцию.
- 2 Нажмите кнопку OPTION и выберите [Задать настройку].
 - Появляется экран с запросом на подтверждение операции и станция сохраняется как новая предустановленная станция.

Примечание

- Этим устройством станции сохраняются в порядке их предварительной установки.
- Данные о предустановленных станциях не теряются в случае отключения источника питания переменного тока.

К сведению

- ▲: Сканирование в диапазоне частот с повышением частоты.
- ▼: Сканирование в диапазоне частот с понижением частоты.
- Сканирование начинается с настроенной в настоящее время частоты. Сканирование останавливается, когда устройство принимает сигнал радиостанции.
- Для поиска номера предустановленной станции нажимайте ◀/▶, пока не появится требуемый номер предустановленной станции.
- Можно предварительно установить вручную 20 станций FM и 10 станций AM.
- В случае заполнения всех номеров предустановленных станций удалите ненужную предустановленную станцию.

Удаление предварительной установки

- 1 Выберите нужный номер предустановленной станции с помощью ◀/▶.**
- 2 Нажмите кнопку OPTION и выберите [Удалить настройку].**
 - Появляется экран с запросом на подтверждение операции и выбранная предустановленная станция удаляется.

Улучшение радиоприема

FM: Для повышения чувствительности приема полностью вытяните проволочную антенну FM.

AM: Подключите прилагаемую рамочную антенну AM к этому устройству. Для оптимального приема поворачивайте антенну в горизонтальной плоскости.

Примечание

- Держите цифровые музыкальные проигрыватели и мобильные телефоны на достаточном расстоянии от рамочной антенны AM или антенны FM во избежание помех при радиоприеме.
- Если радиопрограмма прослушивается при подключенном к этому устройству iPod или при зарядке iPod, могут возникнуть помехи при радиоприеме (только для ICF-CL75iP).

К сведению

- Если при приеме радиостанции FM наблюдаются шумовые помехи, нажмите кнопку HOME, чтобы выбрать [Общие настройки], затем выберите [Настройка радио] и [Моно]. При приеме сигналов радиостанции в монофоническом режиме звук становится более четким.

Использование функции таймера

Функция двойного будильника позволяет использовать два отдельно установленных будильника. Для каждого будильника можно установить избранный звук или использовать первоначально записанный звук, а также экран с выбранной фотографией.

Установка будильника

- 1 Нажмите кнопку ALARM SET.**
 - Отображается экран [Настройки будильника].
- 2 Выберите [Будильн. А] или [Будильн. В] и нажмите кнопку ENTER.**
- 3 Выберите каждую из следующих настроек.**

Примечание

- Можно также нажать кнопку HOME для выбора [Настройки будильника].

■ Будильник А/Будильник В

Переведите будильник в состояние [ВКЛ] или [ВЫКЛ]* с помощью ▲/▼.

* Заводская настройка по умолчанию

Примечание

- Можно также включить или выключить будильник, нажав кнопку ALARM A ON/OFF или ALARM B ON/OFF.

■ Время будильника

Установите время будильника с помощью ▲/▼/◀/▶.

Примечание

- Можно также изменить настройку времени будильника, поворачивая регулятор TIME SET A или TIME SET B.

К сведению

- Для увеличения или уменьшения времени будильника нажмите регулятор вверх или вниз. Время будильника увеличивается или уменьшается с шагом в 1 минуту. Если нажать и удерживать регулятор нажатым, время будильника увеличивается или уменьшается с шагом в 10 минут.

■ Звук будильника

Выберите избранный звук будильника с помощью ▲/▼. Это устройство поддерживает 7 режимов будильника, перечисленных ниже.

| | |
|------------------|---|
| Радио FM | Установка предустановленной станции FM. |
| Радио AM | Установка предустановленной станции AM. |
| Зуммер | Установка зуммера. |
| Музыка | Установка нужной музыки. |
| Природный звук* | Установка 5 типов природных звуков, предварительно установленных во внутренней памяти этого устройства. |
| iPod** | Установка музыки iPod. |
| Веселое пробужд. | Установка первоначального голоса и фотографии (17). |

* Заводская настройка по умолчанию

** [iPod] доступен только для ICF-CL75iP.

К сведению

- Для установки текущего звука нажмите кнопку OPTION, чтобы выбрать [Уст. тек. устр. для буд.(A)] или [Уст. тек. устр. для буд.(B)].

■ Громкость будильника

Регулировка уровня громкости в диапазоне от 0 до 30 с помощью ▲/▼. Заводская настройка по умолчанию – 8.

Примечание

- Невозможно отрегулировать громкость зуммера.

■ Дата будильника

Выбор даты будильника с помощью ▲/▼.

| | |
|--------------|--|
| Каждый день | Будильник срабатывает каждый день. |
| Будний день* | Будильник срабатывает с понедельника по пятницу. |
| Выходной | Будильник срабатывает в субботу и воскресенье. |

* Заводская настройка по умолчанию

4 Нажмите кнопку ENTER.

- Нужные настройки выполняются.

Отключение настройки будильника

Нажмите кнопку OFF ■ ALARM RESET для отключения будильника. Будильник срабатывает в то же время на следующий день.

Примечание

- Когда раздастся сигнал будильника, появляется исходный экран будильника, за исключением экрана будильника [Веселое пробужд.].
- Подробнее о действиях, которые нужно выполнить в случае отключения питания, см. на стр. 28.
- Если время предупреждения подошло в процессе передачи файла, предупреждение прозвучит после завершения передачи.

Использование функции повтора сигнала будильника

Можно проспать дополнительно несколько минут, используя функцию повтора сигнала будильника. Каждый раз можно изменять интервал времени до повтора сигнала будильника, нажав кнопку SNOOZE/BRIGHTNESS.

Звуковой сигнал будильника → 10 → 20 → 30 → 40 → 50 → 60

Примечание

- Максимальный интервал времени до повтора сигнала будильника составляет 60 минут.





К сведению

- Нажмите кнопку OFF ■ ALARM RESET, чтобы остановить функцию повторения сигнала будильника.

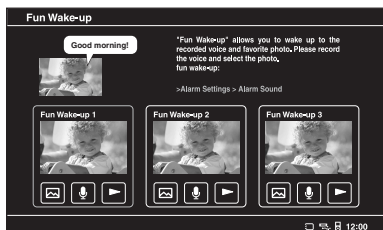







Веселое пробуждение

Можно пробуждаться, используя в качестве будильника свой оригинальный голос и фотографию. Подробнее об установке в качестве будильника функции “Веселое пробуждение” см. в разделе “Установка будильника” на стр. 15.



- 1 Нажмите кнопку HOME.
- 2 Выберите [Веселое пробуждение].
- 3 Выберите нужный параметр , ,  в окне от [Весел.пробужд.1] до [Весел.пробужд.3] с помощью кнопок / .
- 4 Выберите каждую из следующих настроек.



■ Выбор фотографии

- 1 Выберите  и нажмите кнопку ENTER.
 - Появляется экран с запросом на подтверждение операции.
- 2 Выберите нужный носитель с помощью /  и нажмите кнопку ENTER.
- 3 Выберите нужную фотографию из миниатюрных изображений с помощью / / / , затем нажмите кнопку ENTER.
 - Выбранная фотография появляется в полноэкранном представлении.
- 4 Выберите нужную фотографию, нажимая , и нажмите кнопку ENTER.
 - Появляется экран с запросом на подтверждение операции.



- 5 Выберите [Да] с помощью /  и нажмите кнопку ENTER.

- Выбранная фотография устанавливается как фоновая фотография (заставка).

■ Запись голоса

- 1 Выберите  и нажмите кнопку ENTER.
 - Появляется экран с запросом на подтверждение операции.
- 2 Выберите [Да] с помощью /  и нажмите кнопку ENTER.
 - Когда начнется запись, говорите в микрофон.

Примечание

- Максимальное время записи составляет 10 секунд. Если нужно остановить процесс записи, выберите .
- Если требуется проверить записанный голос, выберите , затем нажмите кнопку ENTER.

Использование таймера сна

Предусмотрена удобная установка таймера сна с помощью повторных нажатий кнопки SLEEP.

При каждом нажатии кнопки SLEEP продолжительность (мин.) изменяется следующим образом:

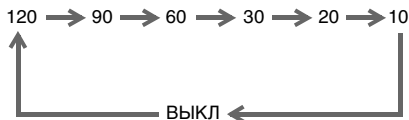

К сведению

• Когда установлен таймер сна, на экране появляется индикация [ОЖИД].

Природный звук для хорошего ночного сна

Предварительно установленные звуки природы позволяют расслабиться и обеспечивают хороший ночной сон.

- 1 Нажмите кнопку HOME.
- 2 Выберите [Мелодия] и нажмите кнопку ENTER.
- 3 Выберите [Внутренняя память] и нажмите кнопку ENTER.
- 4 Выберите нужный звук природы и нажмите кнопку ENTER.
- 5 Нажмите кнопку SLEEP.

Прослушивание музыки, просмотр видео и фотографий

Импорт файлов

- 1 Надежно установите в гнездо карты памяти этикеткой к себе или подключите USB-устройство к разъему на задней панели этого устройства.

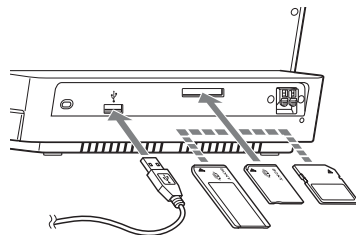

- 2 Нажмите кнопку HOME.
- 3 Выберите [Импорт] и нажмите кнопку ENTER.
- 4 Выберите нужный носитель и нажмите кнопку ENTER.
- 5 Выберите требуемые файлы с помощью ◀/▶ и нажмите кнопку ENTER. Затем нажмите ▶, чтобы выбрать [Импорт].
 - Появляется экран с запросом на подтверждение операции.
- 6 Выберите [Да] с помощью ◀/▶ и нажмите кнопку ENTER.
 - Начинается копирование выбранных файлов во внутреннюю память.

Примечание

- Подробнее о картах памяти, которые можно использовать с этим устройством, см. в разделе “О картах памяти” (25).
- Во время этой операции не следует отсоединять шнур питания переменного тока от сетевой розетки. Это может повлечь повреждение файла.
- Извлеките карту памяти из гнезда или отсоедините USB-устройство от USB-разъема, применяя усилия в противоположном направлении по отношению к усилиям, применявшимся при установке.

Удаление файлов

- 1** Нажмите кнопку HOME.
- 2** Выберите [Общие настройки], затем выберите [Удалить файлы] и нажмите кнопку ENTER.
- 3** Выберите внутреннюю память и нажмите кнопку ENTER.
- 4** Выберите требуемые файлы с помощью ◀/▶ и нажмите кнопку ENTER. Затем нажмите ▶, чтобы выбрать [Удалить].
 - Появляется экран с запросом на подтверждение операции.
- 5** Выберите [Да] с помощью ◀/▶ и нажмите кнопку ENTER.
 - Выбранные файлы удаляются из внутренней памяти.

Примечание

- В устройстве не могут использоваться зашифрованные или сжатые данные, например, с применением аутентификации по отпечаткам пальцев или пароля.
- Также см. руководство для подключаемого устройства.
- Совместимость с внешними устройствами не гарантируется.
- При воспроизведении или приостановке музыки или видео невозможно копировать или удалять файлы.

Воспроизведение музыки, видео и установка фоновой фотографии (заставки)

- 1** Нажмите кнопку HOME.
- 2** Выберите [Мелодия] или [Видео] и [Фото для заставки] и нажмите кнопку ENTER.
- 3** Выберите нужный носитель и нажмите кнопку ENTER.
- 4** Выберите нужный файл и нажмите кнопку ENTER.
 - Выбранный файл воспроизводится как музыка или видео.

К сведению

- Предусмотрена возможность прямого воспроизведения музыки или видео при нажатии кнопки USB/MEMORY ▶II.
 - Для установка фоновой фотографии (заставки) выполните следующие операции:
- 5** Выберите нужную фотографию и нажмите кнопку ENTER.
 - Появляется экран с запросом на подтверждение операции.

К сведению

- Отображение следующей или предыдущей фотографии выполняется при нажатии кнопки ◀/▶.
 - Для того, чтобы сменить музыку или видео, нажмите кнопку OPTION для отображения меню [Опции], затем выберите функцию [Выбрать музыку] или [Выбрать видео].
 - Подробнее об изменении каждой настройки для музыки, видео и фотографий см. раздел “Общие настройки” (стр. 23).
- 6** Выберите [Да] с помощью ◀/▶ и нажмите кнопку ENTER.
 - Выбранная фотография устанавливается как фоновая фотография (заставка).

Примечание

- Предварительно следует проверить форматы поддерживаемых файлов, сведения о поддерживаемых форматах см. в разделе “Технические характеристики” на стр. 30.
- Невозможно отобразить обложку для WMA-содержимого.
- Фотографии используются только в качестве фоновых фотографий (заставок). Воспроизведение фоновой фотографии невозможно.

К сведению

- Для замены фоновой фотографии (заставки) нажмите кнопку OPTION для отображения меню [Опции], затем выберите [Выбрать фото для заставки].
- В качестве заставки можно выбрать одну из предварительно установленных фотографий во внутренней памяти.

Установка слайд-шоу

Фотографии на нужном носителе автоматически отображаются одна за другой.

- 1 Нажмите кнопку OPTION.**
- 2 Выберите [Начать слайд-шоу].**
- 3 Нажмите кнопку ENTER.**
 - Начинается слайд-шоу с выбранного носителя.

Примечание

- В заводских настройках по умолчанию задан интервал слайд-шоу, составляющий 10 секунд. Подробнее об изменении этого интервала см. стр. 23.

Прочие операции для воспроизведения музыки и видео

| | |
|----------------------------------|-----------------------------------|
| Воспроизведение/пауза | Нажмите кнопку USB/MEMORY ► . |
| Перезапуск | Нажмите кнопку USB/MEMORY ► . |
| Пропуск до предыдущей/следующей | Нажмите ►► / ◄◄. |
| Быстрое перемещение вперед/назад | Нажмите и удерживайте ►► ◄◄. |
| Остановка | Нажмите кнопку OFF ■ ALARM RESET. |

Функции iPod и iPhone (только для ICF-CL75iP)

Можно прослушивать музыку и т.п. с iPod, подключенного к этому устройству. Подробнее об использовании iPod см. в руководстве пользователя iPod.

Совместимые модели iPod

Совместимыми являются следующие модели iPod. Предварительно следует выполнить обновление iPod, чтобы использовалась последняя версия программного обеспечения.



iPhone 3GS

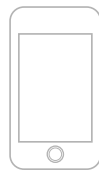

iPod touch 2-го поколения



iPod nano 4-го поколения (видео)

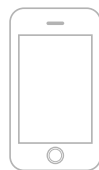

iPhone 3G



iPod touch 1-го поколения



iPod nano 3-го поколения (видео)



iPod classic



iPhone



iPod nano 2-го поколения (алюминий)



iPod 5-го поколения (видео)



iPod nano 1-го поколения



iPod 4-го поколения (цветной дисплей)



iPod 4-го поколения



iPod mini

Воспроизведение с iPod

Можно воспроизводить музыкальные данные и видеоданные iPod при подключении iPod к этому устройству. Подробнее о работе с iPod см. в руководстве пользователя iPod.

1 Нажмите PUSH OPEN.

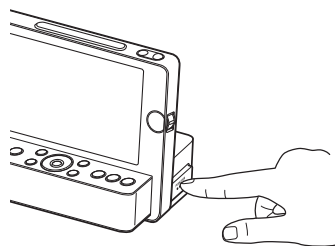

- Стыковочный узел наполовину выдвигается.

2 Вытяните стыковочный узел полностью.

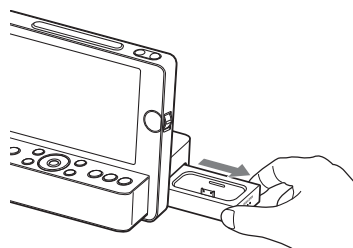

Примечание

- iPod shuffle нельзя использовать с этим устройством.
- Sony не несет ответственность в случае потери или повреждения записанных в iPod данных, когда iPod используется подключенным к этому устройству.
- На iPod 4-го поколения (цветной дисплей) невозможно воспроизведение фотографий.

3 Подсоедините адаптер для iPod/iPhone.

Примечание

Универсальный док-адаптер

Для iPhone



12

Для iPhone 3G



15

- Если используете iPhone или iPhone 3G, прикрепите прилагаемый док-адаптер для iPhone или iPhone 3G перед тем, как вставить телефон в разъем. Номера адаптеров, соответственно 12 или 15, указаны на нижней панели прилагаемых универсальных док-адаптеров. 12 предназначен для iPhone, 15 – для iPhone 3G. Перед применением адаптера проверьте его номер.

4 Вставьте iPod/iPhone в разъем устройства.

5 Нажмите кнопку iPod & iPhone ►||.

- iPod начинает воспроизведение.

Примечание

- Автоматическое воспроизведение видео на iPod touch/iPhone невозможно. Запустите воспроизведение видео на устройстве iPod вручную.
- На данном устройстве невозможно отображать иллюстрацию альбома iPod или iPhone.

Отображение фотографии с iPod

Если требуется отобразить на дисплее этого устройства фотографию с iPod, выберите [Видео] в меню [iPod и iPhone] во время воспроизведения на iPod.

Основные операции этого устройства

| Операция | Нажмите |
|--|--|
| Остановка iPod | Кнопка OFF ■ ALARM RESET |
| Приостановка воспроизведения | Кнопка iPod & iPhone ► . Для возобновления воспроизведения нажмите эту кнопку повторно. |
| Переход к следующей композиции | ►► |
| Переход к предыдущей композиции | ◄◄ |
| Поиск момента при прослушивании звука | ►► или ◄◄ при прослушивании, удерживайте до нахождения нужного момента. |
| Переход к предыдущему меню | Кнопка BACK/iPod MENU |
| Выбор элемента меню или композиции для воспроизведения | ▲/▼ |
| Выполнение выбранного меню или начало воспроизведения | Кнопка ENTER |

К сведению

- Другой способ воспроизведения с iPod: нажмите кнопку HOME, чтобы выбрать [iPod и iPhone].
- Можно выполнять операции, используя меню для iPod Touch и iPhone, когда уже выбрана функция [Мелодия] или [Видео].

Зарядка iPod

Это устройство можно использовать в качестве зарядного устройства батареи iPod. Зарядка начинается при подключении iPod.

Установка будильника iPod

Можно установить звук будильника с iPod. Подробнее об установке звука с iPod в качестве будильника см. раздел “Установка будильника” на стр. 15.

Общие настройки

- 1 Нажмите кнопку HOME.
- 2 Выберите [Общие настройки] и нажмите кнопку ENTER.
- 3 Выберите каждую из следующих настроек.

■ Настройка языка

Выберите язык для отображения с помощью ▲/▼.

| | |
|-----------------|--|
| Настройка языка | English*, Deutsch, Español, Français, Italiano, Português, Русский, Nederlands |
|-----------------|--|

* Заводская настройка по умолчанию

■ Настройка музыки

Выберите режим воспроизведения с помощью ▲/▼.

| | |
|---------------------|---|
| Обычный* | Воспроизведение музыки без повтора. |
| Повторить | Повторное воспроизведение музыки. |
| Повтор 1 композиции | Повторное воспроизведение текущей композиции. |

* Заводская настройка по умолчанию

■ Настройка видео

Изменение режима воспроизведения выполняется с помощью ▲/▼.

| | | |
|----------------------|---------------------|--|
| Режим отображения*** | Полноэкранный режим | Отображение изображения, увеличенного до размера полного экрана.** |
| | По размеру экрана* | Увеличение изображения по центру до размера полного экрана.** |
| Режим демонстрации | ВКЛ* | Включение режима демонстрации. |
| | ВЫКЛ | Отключение режима демонстрации. |

* Заводская настройка по умолчанию

** Исходные данные изображения не изменяются.

*** Режим дисплея недоступен во время воспроизведения видео с iPod/iPhone.

■ Настройка фото

Выберите режим отображения для фотографии с помощью ▲/▼/◀/▶.

| | | |
|--------------------|--|---|
| Режим отображения | Полноэкранный режим | Фотография отображается полностью. |
| | По размеру экрана* | Размер фотографии по размеру экрана устройства. |
| Слайд-шоу | ВКЛ* | Воспроизведение слайд-шоу. |
| | ВЫКЛ | Отмена слайд-шоу. |
| Интервал слайд-шоу | 10 сек.* / 1 мин. / 1 час / 12 часов / 24 часа | |

* Заводская настройка по умолчанию

■ Настройка радио

Выберите настройку радиоприемника с помощью кнопок ▲/▼.

Шаг канала AM

| | |
|-------|------------------|
| 10kHz | Для США и Канады |
| 9kHz | Для Европы |

FM Mono/Авто

| | |
|-------|--|
| Моно | Воспроизведение радиотрансляции в монофоническом режиме. |
| Авто* | Автоматическое переключение из стереофонического в монофонический режим при соответствующем сигнале радиостанции FM. |

* Заводская настройка по умолчанию

■ Сброс всех настроек

Сброс текущих настроек и восстановление настроек по умолчанию.

■ Формат

При форматировании удаляются все файлы музыки, видео и фотографий для освобождения пространства во внутренней памяти.

Примечание

- При некоторых неполадках может потребоваться инициализация устройства. В этом случае могут быть удалены данные, хранимые во внутренней памяти.
- Будут удалены все файлы, импортированные во внутреннюю память, за исключением предустановленных файлов музыки и фотографий.
- Не следует форматировать внутреннюю память, когда подключены другие внешние устройства.

■ Удалить файлы

Удаляются выбранные файлы во внутренней памяти. См. “Удаление файлов” на стр. 19.

■ Информация об устройстве

Отображается информация об этом устройстве.

4 Нажмите кнопку ENTER.

- Нужные настройки выполняются.

Устранение неполадок

Если неполадка не устраняется после выполнения следующих проверок, обратитесь к ближайшему торговому представителю Sony.

Невозможно включить питание.

- Правильно вставьте штекер шнура питания.

Не слышен звук от этого устройства.

- Установлен слишком низкий уровень громкости. Увеличьте уровень громкости.

В случае отключения питания появляется экран установки часов.

- Низкий уровень заряда батареек. Замените батарею. Извлеките старую батарею и установите новую.

Настроенные для будильника мелодии не звучат в установленное для будильника время.

- Проверьте, что правильно отображаются настройки [Будильн. А] или [Будильн. В].

Настройки будильника активизированы, но в установленное для будильника время отсутствует звуковой сигнал.

- Проверьте настройку громкости будильника.

Не воспроизводится музыкальный файл с USB-устройства.

- USB-устройство не распознается, попробуйте другое USB-устройство.

Не слышен звук радиостанции AM.

- Подключите рамочную антенну AM к этому устройству.

На экране не отображаются фотографии.

- Правильно вставьте карту памяти или подключите USB-устройство.
 - Вставьте карту памяти, содержащую фотографии, или подключите внешнее устройство, содержащее фотографии.
 - Проверьте формат файлов, которые могут отображаться.
-

Некоторые изображения не отображаются.

- Это устройство может воспроизводить, сохранять, удалять или другим способом обрабатывать до 9999 файлов изображений.

Фотография была случайно удалена.

- После удаления фотографию восстановить невозможно.

Отсутствует звук от iPod (только для ICF-CL75iP).

- Проверьте, что iPod подключен надежно.
- Отрегулируйте громкость.

iPod не работает с этим устройством (только для ICF-CL75iP).

- Проверьте, что iPod подключен надежно.

iPod не заряжается (только для ICF-CL75iP).

- Проверьте, что iPod подключен надежно.

0 картах памяти

“Memory Stick”

“Memory Stick” представляет собой компактный портативный носитель записи с большой емкостью на базе интегральной схемы. Типы “Memory Stick Duo”, которые могут использоваться с данным радиоприемником с часами, перечислены в приведенной ниже таблице.

Типы “Memory Stick”, которые могут использоваться с данным радиоприемником с часами

С данным радиоприемником с часами можно использовать следующие типы “Memory Stick”^{*1}:

| Тип “Memory Stick” | Воспроизведение |
|---|-----------------|
| “Memory Stick” ^{*2} (не совместимый с “MagicGate”) | ○ |
| “Memory Stick” ^{*2} (совместимый с “MagicGate”) | ○ |
| “MagicGate Memory Stick” ^{*5} | ○ |
| “Memory Stick PRO” ^{*2} | ○ |
| “Memory Stick PRO DUO” | ○ |
| “Memory Stick PRO-HG” | – |
| “Memory Stick Micro” ^{*3} (“M2” ^{*4}) | ○ |

^{*1}) Этот радиоприемник с часами поддерживает файловую систему FAT32. Радиоприемник с часами в ходе проверок продемонстрировал свою работоспособность с “Memory Stick” емкостью 32 Гбайт или ниже производства Sony Corporation. Тем не менее, работа со всеми “Memory Stick” не гарантируется.

^{*2}) Этот радиоприемник с часами оснащен гнездом, совместимым с обоими размерами носителей – стандартным размером и размером Duo. Можно использовать без адаптера “Memory Stick Duo” “Memory Stick” стандартного размера и компактный “Memory Stick Duo”.

- *3) Если используете “Memory Stick Micro” с радиоприемником с часами, всегда вставляйте его в адаптер M2.
- *4) “M2” является аббревиатурой от “Memory Stick Micro”. В данном разделе термин “M2” используется для наименования “Memory Stick Micro”.
- *5) Не может выполняться чтение/запись данных, требующих защиту авторских прав “MagicGate”.
 “MagicGate” является общепринятым названием технологии защиты авторских прав, разработанной Sony с использованием аутентификации и шифрования.
 - Этот радиоприемник с часами не поддерживает 8-битную параллельную передачу данных.

Примечания относительно использования

- Для получения последних сведений о типах “Memory Stick”, поддерживаемых этим радиоприемником с часами, см. раздел о совместимости “Memory Stick” на веб-сайте Sony по адресу: <http://www.memorystick.com/en/support/compatible.html>
- Не вставляйте более одного “Memory Stick” одновременно, это может вызвать неполадки радиоприемника с часами.
- Если с радиоприемником с часами используется “Memory Stick Micro”, следует вставить “Memory Stick Micro” в адаптер “M2”.
- Если вставить “Memory Stick Micro” в радиоприемник с часами без адаптера “M2”, могут возникнуть затруднения при извлечении “Memory Stick Micro”.

- Если вставить “Memory Stick Micro” в адаптер “M2”, а затем вставить адаптер “M2” в адаптер “Memory Stick Duo”, радиоприемник с часами может неправильно работать.
- При форматировании “Memory Stick” используйте функцию форматирования данного радиоприемника с часами. Если отформатировать “Memory Stick” на компьютере, изображения могут не отображаться правильно.
- При форматировании “Memory Stick” стираются все данные, включая защищенные файлы изображений. Во избежание непреднамеренного стирания важных данных обязательно проверьте содержимое “Memory Stick” перед форматированием.
- Невозможно записывать, редактировать и удалять данные, если переключатель защиты от записи передринут в положение LOCK.

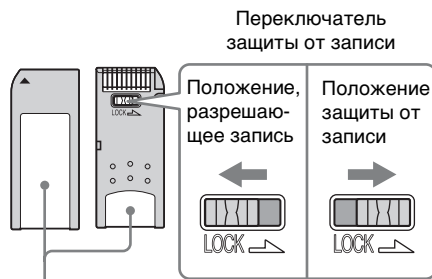

Поместите сюда этикетку.

- Не следует прикреплять никакие другие материалы, за исключением прилагаемой этикетки, в предусмотренное для этикетки местоположение. Когда прикрепляете этикетку, обязательно помещайте ее в местоположение, предусмотренное для этикетки. Будьте внимательны, чтобы этикетка не выступала за пределы отведенной для нее зоны.

Карта памяти SD

Гнездо карты памяти SD на радиоприемнике с часами позволяет использовать следующие карты:

- Карта памяти SD*¹
- Карта miniSD, карта microSD (Необходим адаптер.)*²
- Карта памяти SDHC*³
- Карта памяти стандарта MMC*⁴

Не гарантируется правильная работа для всех типов карт памяти SD и карт памяти стандарта MMC.

- *1) Радиоприемник с часами в ходе проверок продемонстрировал свою работоспособность с картой памяти SD с емкостью 2 ГБ и ниже.
- *2) Некоторые имеющиеся в продаже адаптеры карт имеют выступающие разъемы в нижней части. Адаптеры такого типа могут неправильно работать с радиоприемником с часами.
- *3) Радиоприемник с часами в ходе проверок продемонстрировал свою работоспособность с картой памяти SDHC с емкостью 8 ГБ и ниже.
- *4) Радиоприемник с часами в ходе проверок продемонстрировал свою работоспособность с картой памяти стандарта MMC с емкостью 2 ГБ и ниже.

Примечания относительно использования

Не может выполняться чтение данных, требующих защиту авторских прав.

Примечания относительно использования карты памяти

- При использовании карты памяти обязательно вставляйте ее в правильное направление в предназначенное для этой карты гнездо.
- Если во время установки карта памяти вставляется только частично, не применяйте силу, поскольку это может привести к повреждению карты памяти и/или радиоприемника с часами.
- Не извлекайте карту, когда радиоприемником с часами выполняется чтение или запись данных. В противном случае данные могут стать нечитаемыми или могут быть стерты.
- Рекомендуется сохранять резервную копию важных данных.
- Данные, обработанные на компьютере, могут не отображаться на радиоприемнике с часами.
- При переноске или хранении карту следует поместить в прилагаемый футляр.
- Не дотрагивайтесь до разъемов карты руками и металлическими предметами.
- Предотвращайте удары, сгибание или падение карты.
- Не разбирайте и не модифицируйте карту.
- Предотвращайте попадание воды на карту.
- Не используйте и не храните карту в следующих условиях:
 - В местах, не отвечающих требуемым рабочим условиям, включая места с повышенной температурой, например в припаркованном в солнечном месте автомобиле, на улице под прямыми солнечными лучами или рядом с обогревателем.
 - В местах с повышенной влажностью или наличием разъедающих веществ
 - В местах с наличием статического электричества или электрических помех

Меры предосторожности

- При эксплуатации устройства пользуйтесь только источником питания, указанным в разделе “Технические характеристики”.
- При отсоединении шнура питания переменного тока от сетевой розетки тяните за штекер, а не за шнур.
- Поскольку динамик оснащен сильным магнитом, храните личные кредитные карты с магнитной кодировкой или механические часы на достаточном расстоянии от этого устройства во избежание их возможного повреждения этим магнитом.
- Не оставляйте устройство рядом с источниками тепла, такими как батареи отопления или вентиляционные каналы, в местах попадания прямых солнечных лучей, а также в местах скопления пыли; не подвергайте аппарат воздействию вибрации и не допускайте его сильных сотрясений.
- Во избежание перегрева внутренних деталей устройства обеспечьте достаточную вентиляцию. Не помещайте устройство на поверхность (ковер, одеяло и т.п.) или рядом с материалами (шторы), которые могут блокировать вентиляционные отверстия.
- В случае попадания внутрь устройства постороннего предмета или жидкости отключите устройство от электросети и не включайте его до проверки квалифицированным специалистом.
- Чистите корпус мягкой тканью, смоченной в слабом растворе моющего средства.
- Не дотрагивайтесь до внешней проволочной антенны FM во время грозы. Более того, незамедлительно отсоедините шнур питания переменного тока от радиоприемника.

При наличии каких-либо вопросов или проблем, связанных с устройством, обращайтесь к ближайшему торговому представителю Sony.

Замена батареи

- 1** Оставьте вилку шнура питания переменного тока подключенной к сетевой розетке, на задней панели устройства отверткой отвинтите винт, которым крепится батарейный отсек.
- 2** Откройте батарейный отсек.
- 3** Вставьте новую батарею в батарейный отсек стороной со знаком + вверх.
- 4** Закройте батарейный отсек и закрепите его винтом.

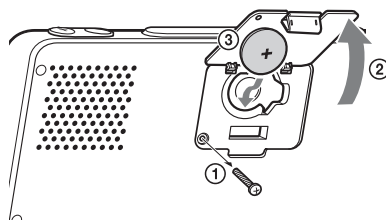

- 5** Одновременно нажмите кнопку HOME и кнопку DISPLAY на экране меню [Домашний], чтобы удалить индикацию  на экране.

Примечание



- При замене батареи не отключайте вилку шнура питания переменного тока от сетевой розетки. В противном случае произойдет инициализация календаря, текущего времени, будильника и предустановленных станций.

Примечание относительно будильника в случае отключения питания

В случае отключения питания будильник будет работать, пока полностью не разрядится батарея.

Тем не менее, будет затронуто выполнение следующих функций:

- Подсветка не будет гореть.

- Если для будильника установлен режим, отличающийся от зумера, этот режим автоматически изменяется на режим зумера.
- Если питание отключается, когда звучит сигнал будильника, будильник будет остановлен.
- Если не остановить будильник, звуковой сигнал раздается примерно в течение 5 минут.
- При появлении на дисплее индикации “”, в случае отключения питания звуковой сигнал будильника отсутствует. При появлении индикации “” следует заменить батарею.
- Функция повтора сигнала будильника не работает.
- При отключении питания сигнал будильника звучит в установленное время только один раз.

Примечание

Для поддержания точного времени это устройство оснащено установленной в корпусе батареей CR2032, служащей резервным источником питания. Если отключается питание при низком уровне заряда этой батареи, происходит инициализация текущего времени и будильника. Замените батарею новой литиевой батареей Sony CR2032. Применение другой батареи может вызвать возгорание или взрыв.

ПРИМЕЧАНИЯ ОТНОСИТЕЛЬНО ЛИТИЕВОЙ БАТАРЕИ

- Для обеспечения хорошего контакта протрите батарею сухой тканью.
- При установке батареи соблюдайте правильную полярность.
- Не держите батарею металлическим пинцетом, это может вызвать короткое замыкание.

О товарных знаках

-  “Memory Stick”, **MEMORY STICK**, “Memory Stick Duo”, **MEMORY STICK DUO**, “MagicGate Memory Stick”, “Memory Stick PRO”, **MEMORY STICK PRO**, “Memory Stick PRO Duo”, **MEMORY STICK PRO DUO**, “Memory Stick PRO-HG Duo”, **MEMORY STICK PRO-HG DUO**, “Memory Stick Micro”, **MEMORY STICK MICRO, M2**, “Memory Stick-ROM”, **MEMORY STICK-ROM**, “MagicGate” и **MAGIC GATE** являются товарными знаками или зарегистрированными товарными знаками Sony Corporation.
- iPod является товарным знаком Apple Inc., зарегистрированным в США и других странах.
- iPhone является товарным знаком Apple Inc.
- “Made for iPod” означает, что электронная принадлежность создана специально для подключения к iPod и сертифицирована разработчиком как соответствующая стандартам технических характеристик Apple.
- “Works with iPhone” означает, что электронная принадлежность создана специально для подключения к iPhone и сертифицирована разработчиком как соответствующая стандартам технических характеристик Apple.
- Компания Apple не несет ответственности за работу этого устройства или за его соответствие стандартам по технике безопасности и регулятивным нормам.
- MPEG Layer-3 audio decoding technology licensed from Fraunhofer IIS and Thomson Multimedia.
- Dream Machine является товарным знаком корпорации Sony.
- No Power No Problem является торговой маркой Sony Corporation.
- Все прочие упомянутые в настоящем документе компании и названия продуктов могут быть товарными знаками или зарегистрированными товарными знаками соответствующих компаний. Кроме того, в этом руководстве символы “™” и “®” не упоминаются в каждом случае.

Технические характеристики

■ Радиоприемник

Частотный диапазон:

Для США и Канады

FM: 87,5 МГц - 108 МГц (шаг настройки канала 0,1 МГц)

AM: 530 кГц - 1 710 кГц (шаг настройки канала 10 кГц)

Для Европы

FM: 87,5 МГц - 108 МГц (шаг настройки канала 0,05 МГц)

AM: 531 кГц - 1 602 кГц (шаг настройки канала 9 кГц)

Число предустановленных станций:

20 станций FM, 10 станций AM

■ Будильник

Число будильников: два

Будильник в выходные дни: каждый день/рабочий день/выходной день

Повторение сигнала будильника: с

интервалом 10 мин. продолжительностью до 1 часа

Веселое пробуждение (фотография и записанный голос): количество: 3

Максимальное время записи: 10 сек.

■ iPod (только для ICF-CL75iP)

Выходной постоянный ток: 5 В

Макс.: 500 мА

■ Общие

Размер ЖК-дисплея: 7 дюймов/WVGA (800 × 480)

Яркость: 4 уровня (высокий, средний, низкий, ночной режим)

Динамик: диаметр 31,3 мм × 2

Номинальное сопротивление 8 Ω

Слот памяти: многофункциональное гнездо (MS, MS PRO, MS Duo, MS PRO Duo, SD, SDHC, MMC)/USB

Объем внутренней памяти (область пользователя): 1 ГБ (902 МБ)

Аудио:

MP3

Скорость передачи двоичных данных: 32 кбит/с - 320 кбит/с (совместимость с переменной скоростью передачи данных (VBR))

Частота дискретизации: 8 кГц - 48 кГц

WMA^{*1*2}

Скорость передачи двоичных данных: 32 кбит/с - 192 кбит/с

Частота дискретизации: 8 кГц - 48 кГц

^{*1)} Поддержка версии 7.0, 8.0

^{*2)} Файлы с защитой авторских прав не могут воспроизводиться данным устройством.

Фото: JPEG (макс. размер: 4 096 × 4 096)

Слайд-шоу: 10 сек./1мин./1 час/12 часов/24 часа

Формат сжатия видеоизображения:

MPEG-1

Формат файлов: формат файлов

MP4, формат файлов AVI

Расширение: .mpg, .avi

Скорость передачи двоичных данных: макс. 4 бит/с

Частота кадров: макс. 30 кадр/с

Разрешение: макс. 720 × 576

MPEG-4

Формат файлов: формат файлов

MP4, формат файлов AVI

Расширение: .mp4, .avi

Профиль: расширенный простой профиль (ASP)

Скорость передачи двоичных данных: макс. 4 бит/с

Частота кадров: макс. 30 кадр/с

Разрешение: макс. 720 × 576

Motion-JPEG

Формат: формат Quick Time, формат AVI

Расширение: .mov, .avi

Разрешение: макс. 640 × 480

Формат сжатия аудиосигналов:

AAC-LC (для формата файлов MP4, AVI)

Канал: макс. 2 канала

Частота дискретизации: 24, 32, 44,1, 48 кГц

МРЕG-3 (для формата файлов AVI)

Канал: макс. 2 канала

Частота дискретизации: 24, 32, 44,1,
48 кГц

РСМ (для МРЕG-1)

Канал: макс. 2 канала

Частота дискретизации: 24, 32, 44,1,
48 кГц

Сон: 10 мин./20 мин./30 мин./60 мин./
90 мин./120 мин.

Природный звук: морской прибой, птицы,
дождь, ручей, на морском дне

Выходная мощность: 1 Вт + 1 Вт (при
коэффициенте гармонических
искажений 10%)

Требования по питанию:

Для США и Канады: 120 В переменного
тока, 60 Гц

Для Европы: 230 В переменного тока,
50 Гц

Потребляемая мощность: 18 Вт (при
высокой яркости)

Резервная батарея: CR2032

Размеры (Прибл.): 205,6 × 148 × 119,5 мм
(ш/в/г)

(без выступающих деталей и элементов
управления)

Масса (Прибл.):

ICF-CL75iP: 1 006 г

ICF-CL70: 952 г

(включая блок источника питания)

См. перечень прилагаемых
принадлежностей на стр. 11.

FIGYELMEZTETÉS

A tűz és az áramütés veszélyének csökkentése érdekében ne tegye ki e készüléket eső, nedvesség hatásának.

A tűzveszély csökkentése érdekében ne fedje le a berendezés szellőzőnyílásait újságpapírral, asztalterítővel, függönyvel stb. Továbbá, ne tegyen égő gyertyát a berendezésre.

A tűzveszély és az áramütés veszélyének csökkentése érdekében vigyázzon, hogy a készülékre ne cseppenjen, fröccsenjen folyadék, és ne tegyen a készülékre folyadékot tartalmazó tárgyat, pl. vázát.

Mivel a fő csatlakozódugó kihúzásával lehet a készüléket áramtalanítani, a készüléket könnyen elérhető hálózati csatlakozóaljzathoz csatlakoztassa. Ha a készülékkel kapcsolatban bármilyen rendelkezést észlel, azonnal húzza ki a fő hálózati dugót a fali csatlakozóaljzathoz.

Ha nincs leválasztva a hálózati áramforrásról, a készülék még akkor sincs áramtalanítva, ha magát a készüléket kikapcsolja.

Ne tegye a készüléket zárt helyre, például könyvszekrénybe, beépített szekrénybe.

Az akkumulátorokat vagy elemeket ne érje hosszú ideig túlzott hő, pl. közvetlen napsütés, tűz vagy hasonló.

A típusadatokat és fontos biztonsági információkat tartalmazó lap a készülék alján található.

VIGYÁZAT!

Ha cserekor nem megfelelő elemet használ, az felrobbanhat. Az elemet csak ugyanolyan típusúra vagy azzal egyenértékű típusúra cserélje.

Megjegyzés a vásárlóknak: az alábbi információ csak az Európai Unió irányelveit alkalmazó országokban eladott berendezésekre vonatkozik

Ezt a terméket a Sony Corporation (Japán, Tokió, 1-7-1 Konan, Minato-ku) gyártotta. A termékbiztonsággal és az EMC irányelvekkel kapcsolatban a Sony Deutschland GmbH (Németország, 70327 Stuttgart, Hedelfinger Strasse 61.) a jogosult képviselő. Kérjük, bármely szervizeléssel vagy garanciával kapcsolatos ügyben, a különálló szerviz- vagy garanciadokumentumokban megadott címekhez forduljon.



Feleslegessé vált elektromos és elektronikus készülékek hulladékként való eltávolítása (Használható az Európai Unió és egyéb európai országok szelektív hulladékgyűjtési rendszereiben)

Ez a szimbólum a készüléken vagy a csomagolásán azt jelzi, hogy a terméket ne kezelje háztartási hulladékként. Kérjük, hogy az elektromos és elektronikai hulladék gyűjtésére kijelölt gyűjtőhelyen adja le. A feleslegessé vált termékének helyes kezelésével segít megelőzni a környezet és az emberi egészség károsodását, mely bekövetkezhetne, ha nem követi a hulladék kezelés helyes módját. Az anyagok, újrahasznosítása segít a természeti erőforrások megőrzésében. A termék újrahasznosítása érdekében további információért forduljon a lakhelyén az illetékesekhez, a helyi hulladékgyűjtő szolgáltatóhoz vagy ahhoz az üzlethez, ahol a terméket megvásárolta.



Feleslegessé vált elemek hulladékként való eltávolítása (Használható az Európai Unió és egyéb európai országok szelektív hulladékgyűjtési rendszereiben)

Ez a szimbólum az elemen vagy annak csomagolásán azt jelzi, hogy a terméket ne kezelje háztartási hulladékként.

Egyes elemeken vagy azok csomagolásán ez a szimbólum együtt szerepelhet a higany (Hg) vagy az ólom (Pb) vegyjelével akkor, ha az elem 0,0005%-nál több higanyt vagy 0,004%-nál több ólmot tartalmaz.

Kérjük, hogy azt a használt elemek gyűjtésére kijelölt gyűjtőhelyen adja le. A feleslegessé vált elemek helyes kezelésével segít megelőzni a környezet és az emberi egészség károsodását, mely bekövetkezhetne, ha nem követi a hulladék kezelés helyes módját. Az anyagok újrahasznosítása segít a természeti erőforrások megőrzésében.

Olyan berendezéseknél alkalmazott elemeket, ahol biztonsági, teljesítményi, illetve adatok megőrzése érdekében elengedhetetlen az energiaellátás folyamatosságának biztosítása, csak az arra felkészült szerviz állomány cserélheti ki. Beépített elem esetén, hogy biztosítható legyen az

elem megfelelő kezelése, a termékének elhasználódásakor jutassa el azt az arra kijelölt elektromos és elektronikus hulladékgyűjtő pontra.

Minden más elem esetén kérjük, hogy tanulmányozza, milyen módon lehet biztonságosan az elemet a készülékből eltávolítani.

A termék újrahasznosítása érdekében további információért forduljon a lakhelyén az illetékesekhez, a helyi hulladékgyűjtő szolgáltatóhoz vagy ahhoz az üzlethez, ahol a terméket megvásárolta.

Ha a készülékkel kapcsolatban bármilyen kérdése vagy problémája van, kérjük, forduljon a legközelebbi Sony márkakereskedőhöz.

CD lemez, televízió-műsor, szerzői jog által védett anyag, így képek és kiadványok, továbbá a saját készítésű felvételek kivételével minden egyéb anyag másolása, módosítása, nyomtatása kizárólag saját, illetőleg otthoni felhasználásra engedélyezett. Hacsak nem rendelkezik a másolandó anyag szerzői jogával vagy a szerzői jog tulajdonosának engedélyével, ezen anyagnak a fent említetten túlmenő felhasználása megsértheti a szerzői jog védelméről szóló törvény rendelkezéseit, és a szerzői jog tulajdonosának kártérítési igényét vonhatja maga után.

Amikor ezzel az óras rádióval fényképet használ, fordítson különös figyelmet arra, nehogy megsértse a szerzői jog védelmére vonatkozó törvényt. Az arcképek jogosulatlan használata és módosítása is sértheti az illető személyek jogait.

Egyes bemutatókon, előadásokon, kiállításokon megtilthatják a fényképezést.

Javasolt biztonsági mentés

Az óras rádió véletlen vagy hibás működése miatt esetlegesen bekövetkező adatvesztés kockázatának csökkentése érdekében javasoljuk, hogy adatairól készítsen biztonsági másolatot.

Információ

AZ ELADÓ SEMMILYEN KÖRÜLMÉNYEK KÖZÖTT SEM TEHETŐ FELELŐSSÉ SEMMINEMŰ KÖZVETLEN, VÉLETLEN VAGY KÖVETKEZMÉNYKÉNT ELŐADÓDÓ KÁRÉRT, TOVÁBBÁ SEMMINEMŰ OLYAN VESZTESSÉGÉRT ÉS KÖLTSÉGÉRT, AMELYET HIBÁS TERMÉK VAGY VALAMELY TERMÉK HASZNÁLATA OKOZOTT.

A Sony semminemű felelősséget nem vállal semmilyen olyan véletlen vagy következményként előadódó kárért, a rögzített tartalom elvesztéséért, amely az óras rádió vagy egy memóriakártya használatából vagy hibás működéséből eredhet.

Megjegyzések az LCD képernyővel kapcsolatban

- A képminőség és a színek tekintetében a használt foszforos módszer, illetőleg profilozó eltérései miatt a képernyőn megjelenő kép nem azonos a kinyomtatottal. A megjelenített képet tájékoztató jellegűnek tekintse.
- Ne nyomja az LCD képernyőt, mert elszíneződhet, az pedig meghibásodást eredményezhet.
- Meghibásodást okozhat, ha az LCD képernyőt hosszú időre közvetlen napsugárzásnak teszi ki.
- Az LCD képernyő rendkívül fejlett gyártástechnológiával készült, így a ténylegesen működő képpontok aránya több mint 99,99%. Ennek ellenére előfordulhat, hogy folyamatosan apró fekete pontok és/vagy színes (fehér, piros, kék vagy zöld) fénypontok jelennek meg az LCD képernyőn. Ezek a pontok a gyártási folyamat szokásos velejárói, és semmilyen módon nem befolyásolják a nyomtatást.
- Hidegben előfordulhat, hogy a képek nyomot húznak maguk után az LCD képernyőn. Ez nem rendellenes.

Megjegyzések a Használati útmutatóval kapcsolatban

- A mintaként szolgáló ábrák és képek az ICF-CL75iP típust ábrázolják, így előfordulhat, hogy ezek nem pontosan mutatják az Ön órás rádióját, illetve annak kijelzéseit.
- A „Megjegyzés” a készülék helyes használatával kapcsolatos figyelmeztetéseket és korlátozásokat ismertet.
- A „Tanács” hasznos információval szolgál.
- A zárójelben álló számok annak az oldalnak a számára utalnak, amelyen az egyes műveletek részletes ismertetése található.
- A képernyőn megjelenő szövegek minden országban és térségben angol nyelvűek.
- Ebben a Használati útmutatóban az iPod kifejezést általános értelemben használjuk az iPod és iPhone készülékek iPod-funkcióinak megjelölésére, kivéve azt az esetet, amikor a környező szöveg vagy ábra más értelmezésre utal (csak az ICF-CL75iP esetén).
- A gyártó fenntartja magának a jogot arra, hogy a kivitelt és a műszaki adatokat előzetes bejelentés nélkül megváltoztathassa.

Tartalomjegyzék

| | |
|--|-----------|
| Jellemzők | 6 |
| A készülék részei..... | 8 |
| A képernyőn megjelenő kijelzések..... | 10 |
| Ismerkedés | |
| A doboz tartalmának ellenőrzése | 11 |
| Az AM antenna és a tápkábel csatlakoztatása | 11 |
| Az óra beállítása | 12 |
| A készülék használata | |
| Alapműveletek | 13 |
| A Home és az Option menü | 13 |
| A hangerő beállítása | 13 |
| A fényerő beállítása | 13 |
| Az óra megjelenítési módjának megváltoztatása | 14 |
| Rádióhallgatás | 14 |
| Állomás beprogramozása | 14 |
| Az időzítő funkció használata | 15 |
| Az ébresztés beállítása | 15 |
| Fun Wake-up | 17 |
| Az időzített kikapcsolás használata | 18 |
| Zene, videó és fénykép kezelése | 18 |
| Fájlok importálása | 18 |
| Zene, videó lejátszása és a háttérfénykép (tapéta) beállítása | 19 |
| Az iPod és iPhone funkcióinak használata (csak ICF-CL75iP esetén) | 20 |
| Használható iPod-típusok | 20 |
| Lejátszás iPod készülékről | 21 |
| További információk | |
| General Settings | 23 |
| Hibaelhárítás | 24 |
| Memóriakártyák..... | 25 |
| „Memory Stick” memóriakártya | 25 |
| SD memóriakártya | 27 |
| Óvintézkedések | 28 |
| Műszaki adatok..... | 30 |

Jellemzők

Ez a készülék egy 7,0 hüvelykes LCD képernyővel rendelkező többfunkciós FM/AM órás rádió. A kedvenc zene és videó lejátszásán túl háttérképként megadható egy fénykép stb. Lefekvéskor hallgathatja kedvenc zenéjét, megnézhet egy videót vagy egy diabemutatót, és beállíthatja, hogy a készülék Önt kedvenc ébresztőhangjával ébressze fel. Amikor pedig beletesz egy iPod készüléket a tartótálcába, akkor az iPod készüléket ezen a készüléken keresztül is, közvetlenül is működtetheti (csak ICF-CL75iP esetén).

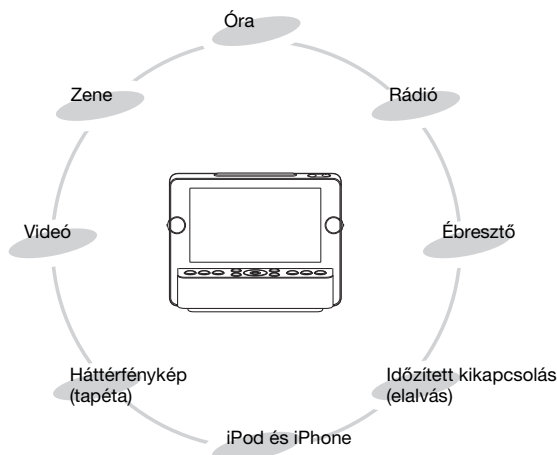

Használhatóság (8, 15)

- A 7,0 hüvelykes LCD képernyő számos hasznos funkciót kínál.
- Az ALARM gomb megnyomásával egyszerűen be- és kikapcsolható.
- A TIME SET gombbal könnyen és gyorsan beállítható az ébresztési idő.

Képernyő (10, 13)

- Az LCD képernyőn jól látható a pontos idő.
- A lefekvés ideje elérkeztekor az éjszakai üzemmód fényereje automatikusan az alvó üzemmód fényerejére vált.
- Az egyszerre három időpontot mutató kijelzőn egy pillantással látható a pontos idő és a 2 ébresztési időpont.

Lejátszás (18, 19)

- Zene és videó lejátszható iPod és iPone készülékről, memóriakártyáról, a belső memóriából, valamint USB eszközről (az iPod és az iPhone csak az ICF-CL75iP készülékkel működik).
- Amikor hallgatja a zenét, a képernyőn nézheti az album borítóját.
- A hangot a készülék a két, egyenként 1 W-os (1 W × 1 W) első hangsugárzóból bocsátja ki.
- A zenék és videók az 1 GB-os belső memóriába menthetők.

Megjegyzés

- Az iPod, illetve iPhone albumképe nem jeleníthető meg ezen a készüléken.
- Nem jeleníthető meg a WMA-tartalom fedőlap-fényképe.

Háttérfényképek (19)

- A képernyőn háttérképként fényképek jeleníthetők meg, mintha egy képkeretben jelennének meg.
- A fényképek lejátszhatók diabemutatóként.

Ébresztés/időzített kikapcsolás (15)

- A Fun Wake-up funkció lehetővé teszi, hogy felvett kedvenc hangjára és fényképére ébredjen.
- A Nature Sound funkció a természet hangjaival biztosítja az ellazulást és a nyugodt éjszakai alvást.

Az iPod és iPhone funkciói (csak ICF-CL75iP esetén) (20)

- Használni tudja a tartóba tett iPod és iPhone készüléket, és a csatlakoztatott iPod és iPhone készülék automatikusan fel is töltődik.
- Ha az iPod vagy az iPhone készüléket ehhez a készülékhez csatlakoztatja, akkor az iPod, illetve az iPhone készülékre rögzített zenét, videót erről a készülékről hallgathatja.

A készülék részei

Az egyes kezelőszervekről a zárójelbe tett oldalakon található részletesebb ismertetést.

Előlnézet

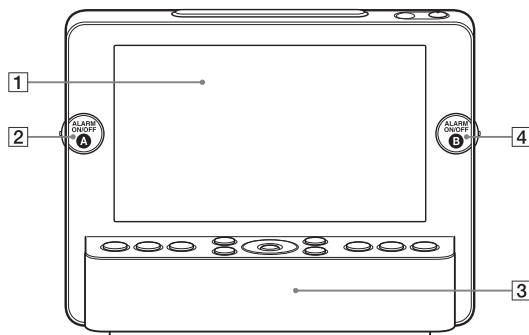

1 LCD képernyő

2 ALARM A ON/OFF gomb (15)

3 Hangsugárzó

4 ALARM B ON/OFF gomb (15)

Hátulnézet

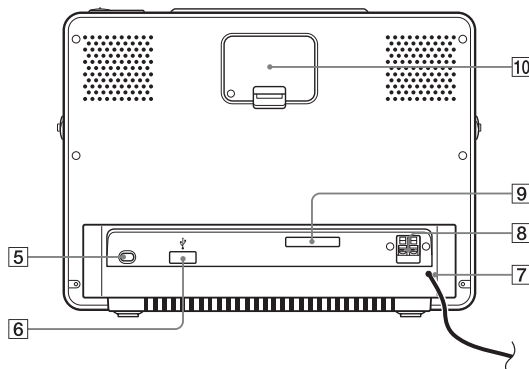

5 Tápkábel (11)

6 USB csatlakozó (18)

7 FM (URH) kábelantenna (15)

8 AM ANTENNA csatlakozói (11)

9 PRO/SD/MMC (többfajta memóriakártyát befogadó nyílás) (18, 25)

10 Elemtartó (28)

Felülnézet

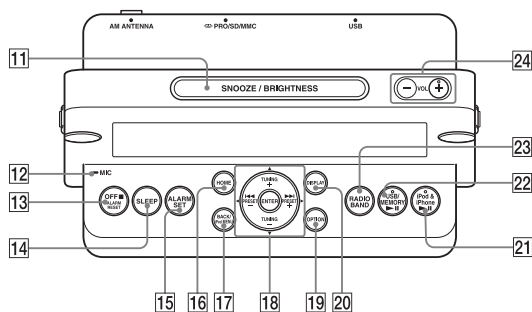

11 SNOOZE/BRIGHTNESS gomb (13, 16)

12 Mikrofon (17)

13 OFF ■ ALARM RESET gomb

14 SLEEP gomb (18)

15 ALARM SET gomb (15)

16 HOME gomb (13)

**17 BACK/iPod MENU gomb (ICF-CL75iP)/
BACK gomb (ICF-CL70)**

•Visszatérés az előző menüképernyőre.

18 Vezérlőgomb

•**ENTER:** Kijelölhet és érvényre juttathat menüelemeket és beállított értékeket.

•**TUNING+ / ▲ (Fel):** Felfelé haladva frekvenciája alapján megkereshet egy rádióadót. Kiválaszthatja a megfelelő menüelemeket.

•**TUNING- / ▼ (Le):** Lefelé haladva frekvenciája alapján megkereshet egy rádióadót. Kiválaszthatja a megfelelő menüelemeket.

•**◀◀ PRESET- / ◀ (Balra):** Felfelé haladva megkereshet egy előre beállított rádióadót. Kiválaszthatja a megfelelő menüelemeket. Visszacsvéléshez nyomja meg és tartsa megnyomva.

•**▶▶ PRESET+ / ▶ (Jobbra):** Lefelé haladva megkereshet egy előre beállított rádióadót. Kiválaszthatja a megfelelő menüelemeket. Előrcsvéléshez nyomja meg és tartsa megnyomva.

•Ebben a kézikönyvben a vezérlőgombbal végrehajtott műveletekre a gombon lévő ▲ / ▼ / ◀ / ▶ jelekkel utalunk.

19 OPTION gomb (13)

20 DISPLAY gomb (14)

**21 iPod & iPhone ▶|| gomb (ICF-CL75iP)/
USB/MEMORY ▶|| gomb (ICF-CL70)
(22)**

**22 USB/MEMORY ▶|| gomb (ICF-CL75iP)/
BAND gomb (ICF-CL70) (20)**

**23 RADIO BAND gomb (ICF-CL75iP)/
RADIO gomb (ICF-CL70) (14)**

24 VOL+ / VOL- gomb (13)

Megjegyzés

•Az iPod & iPhone ▶|| gombon (ICF-CL75iP)/ USB/MEMORY ▶|| gombon (ICF-CL70) **21**, az USB/MEMORY ▶|| gombon (ICF-CL75iP) **22** és a VOL+ gombon **24** kitapintható egy-egy pont.

Oldalnézet

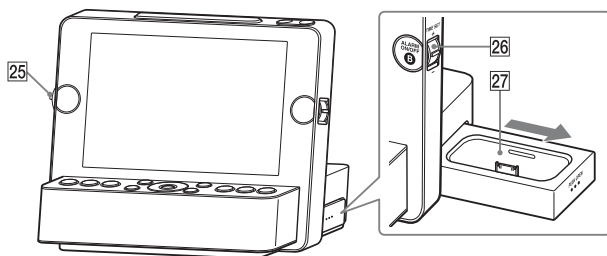

25 TIME SET A gomb (15)

26 TIME SET B gomb (15)

27 Az iPod és iPhone tartótálcája (21)
(csak ICF-CL75iP esetén)

A képernyőn megjelenő kijelzések



1 Alarm A/Alarm B kijelző (15)

2 Dátum (12)

3 Pontos idő (12)

• Az idő mindig látható.

4 A SLEEP időzített kikapcsolás kijelzője (18)

5 Állapotsor

• A fájlnévet, a forrást és az éppen lejátszott zenéből vagy videóból már lejátszott rész hosszát mutatja.

• A memóriakártya ikon jelentése a következő:

 : belső memória

 : memóriakártya

 : USB eszköz

 : iPod (csak ICF-CL75iP esetén)

A doboz tartalmának ellenőrzése

Győződjék meg arról, hogy a doboz tartalmazza az alábbiakat:

- FM/AM Clock Radio (1 db)
- AM hurokantenna (1 db)
- Használati útmutató (ez a kézikönyv) (1 db)
- Garanciajegy (1 db) (Egyes országokban, térségekben a doboz nem tartalmaz garanciajegyet.)
- Univerzális csatlakozóillesztő iPhone készülékekhez (1 db) / iPhone 3G (1 db) (csak ICF-CL75iP esetén)
- Sony CR2032 típusú lítium elem (1 db) (Egyes országokban, térségekben a lítium elem már a készülékben van.)

Az AM antenna és a tápkábel csatlakoztatása

1 A műanyag állványról csak a hurok részt vegye le.

2 Állítsa fel az AM hurokantennát.

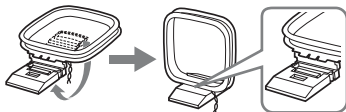

3 A kábeleket csatlakoztassa az AM antenna csatlakozóihoz.

Nyomja le és tartsa lenyomva a csatlakozó rögzítőt, és dugja be a kábelt.

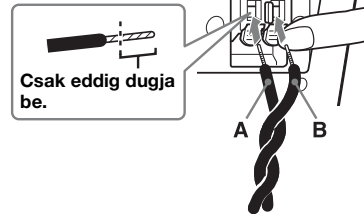

- Az (A) és a (B) kábel bármelyik csatlakozóhoz csatlakoztatható.

4 Finoman meghúzva ellenőrizze, hogy tökéletesen csatlakozik-e az AM hurokantenna.

Megjegyzés

- Az AM hurokantennát ne tegye sem e mellé a készülék mellé, sem pedig más AV készülék mellé, mert az zajt okozhat.
- Az antenna alakja és hossza AM rádiójelek vételére lett kialakítva. Ne szedje le, ne tekerje fel az antennát.

Tanács

- Azt, hogy a jó vétel érdekében hová és milyen állásban célszerű az antennát elhelyezni, a 15. oldal ismerteti.

5 A tápkábelt dugja be egy fali csatlakozóaljzatba.

- Megjelenik az alapértelmezett beállítás szerinti, órát mutató képernyő.

Megjegyzés

- Ez a készülék és tápkábele minden olyan országban, térségben használható, ahol a hálózati feszültség 100 V és 240 V közé esik, frekvenciája pedig 50 Hz/60 Hz.

Tanács

- A nyelv beállítását az „General Settings” című fejezet (23) ismerteti.

A Demo mode (bemutató üzemmód) kikapcsolása

5 másodperccel azután, hogy a tápkábelt bedugja a fali csatlakozóaljzatba, automatikusan bekapcsol a bemutató üzemmód.

Ha ki kívánja kapcsolni a bemutató üzemmódot, akkor a HOME gombot megnyomva válassza ki a [General Settings] (általános beállítások) elemet, majd pedig a [Video Setting] (videobeállítások), a [Demo mode] (bemutató üzemmód) és az [OFF] (ki) elemet.

Megjegyzés

- Ha a készüléket körülbelül 1 percig nem használja, automatikusan bekapcsol a bemutató üzemmód, kivéve azt az esetet, amikor zenét vagy videót játszik le.

Az óra beállítása

- 1** Nyomja meg a HOME gombot.
- 2** Jelölje ki a [Clock Settings] (óra beállítása) elemet, és nyomja meg az ENTER gombot.
- 3** Jelölje ki rendre a következő beállításokat:

■ Time zone

A ▲/▼ gomb segítségével állítsa be saját időzónáját.

■ Date/Time

A ▲/▼/◀/▶ gomb segítségével kézzel állíthatja be a megjelenő dátumot és időt.

- ◀/▶: A dátum és az idő kiválasztása.

▲/▼: A dátum és az idő beállítása.

Tanács

- Az év 2009 és 2099 közötti értékre állítható be.

- 4** Nyomja meg az ENTER gombot.
 - Érvényre jutnak a kívánt beállítások.

A készülék használata

Alapműveletek

Ez a fejezet a készülék alapműveleteit ismerteti.

A Home és az Option menü

A Home menü használata

A HOME gomb megnyomásával egyszerűen végrehajtható számos funkció, így például zene lejátszása, beállítás módosítása stb.

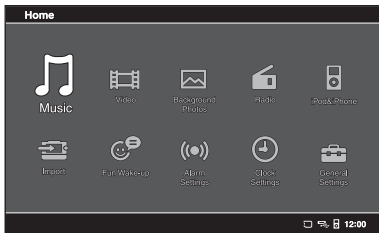

■ A Home menü elemei

Az egyes menüelemekről a zárójelbe tett oldalakon található részletes ismertetés.

| | |
|-------------------|------|
| Music | (19) |
| Video | (19) |
| Background Photos | (19) |
| Radio | (14) |
| iPod & iPhone* | (20) |
| Import | (18) |
| Fun Wake-up | (17) |
| Alarm Settings | (15) |
| Clock Settings | (12) |
| General Settings | (23) |

* Az [iPod & iPhone] csak az ICF-CL75iP típus esetén áll rendelkezésre.

Az Option menü használata

Ez a funkció akkor hasznos, ha az OPTION gombot megnyomva egy funkció használata közben kívánja módosítani az aktuális beállítást.

■ Az Option menü elemei

| | |
|-----------------------------------|------|
| Set preset/Delete preset | (14) |
| Select background photo | (20) |
| Begin slide show/Stop slide show | (20) |
| Select music | (19) |
| Select video | (19) |
| Set current device to Alarm (A/B) | (16) |

A hangerő beállítása

A VOL+ és a VOL- gomb segítségével a hangerőt 0 és 30 között változtathatja.

A fényerő beállítása

A SNOOZE/BRIGTHNESS gomb többszöri megnyomásával megváltoztathatja a fényerőt.

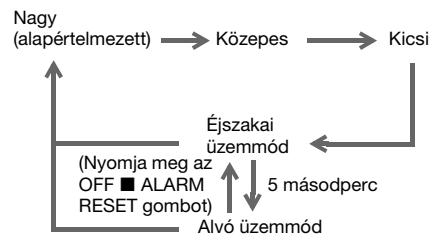

Tanács

- Ha a készüléken az éjszakai üzemmódot állította be, és nem használja a készüléket, akkor 5 másodperc múlva az éjszakai üzemmód alvó üzemmódra vált. Ha vissza kíván térni az órat mutató képernyőhöz, nyomja meg a SNOOZE/BRIGTHNESS (Nagy fényerő) vagy az OFF ■ ALARM RESET (Éjszakai fényerő) gombot.
- Alvó üzemmódban az aktuális fénykép eltűnik, a háttérfénykép (a tapéta) pedig fekete.

Az óra megjelenítési módjának megváltoztatása

A készülék az órát négyféleképp tudja megjeleníteni. Választhatja az óra képernyőt, az óra és fénykép képernyőt, a fényképkeret képernyőt, illetve a zenelejátszó vagy rádióhallgató képernyőt.

1 Nyomja meg többször a DISPLAY gombot.

- Az óra megjelenítési módja az alább látható módon ciklikusan változik.

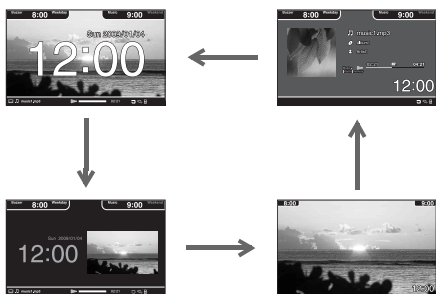

Megjegyzés

- A zenelejátszó vagy rádióhallgató képernyőt rádióhallgatás és zenelejátszás közben választhatja.

Rádióhallgatás

- 1 A **RADIO BAND** gombot (ICF-CL75iP) vagy a **RADIO** gombot (ICF-CL70) megnyomva kapcsolja be a rádiót.
 - Megjelenik a rádió képernyője.
- 2 A **RADIO BAND** gombot (ICF-CL75iP) vagy a **BAND** gombot (ICF-CL70) megnyomva válassza ki az FM/AM hullámsávot.
- 3 A **▲/▼** gomb segítségével válasszon ki egy frekvenciát.
- 4 A rádió kikapcsolásához nyomja meg az **OFF ■ ALARM RESET** gombot.
 - Ismét az óra képernyője jelenik meg.

Megjegyzés

- A rádiófrekvencia-tartományok országonként, térségenként változnak. Ne feledje el ezt még a rádió használatba vétele előtt a helyi viszonyokhoz igazítani. A rádiófrekvencia-tartományokról a „Műszaki adatok” című fejezet (30) tartalmaz további részleteket.

Állomás beprogramozása

- 1 A fenti „Rádióhallgatás” című fejezet 1–3. lépéseit követve válassza ki a kívánt rádióadót.
- 2 Nyomja meg az **OPTION** gombot, és válassza a [Set preset] (állomás beprogramozása) elemet.
 - Megjelenik egy jóváhagyó képernyő, és a készülék a rádióadót egy új állomásként tárolja.

Megjegyzés

- Ez a készülék a rádióadókat beprogramozásuk sorrendjében tárolja.
- A beprogramozott állomások adatai akkor sem vesznek el, ha kihúzza a tápkábelt.

Tanács

- **▲**: Felfelé haladva végigpásztázza a frekvenciasávokat.
- **▼**: Lefelé haladva végigpásztázza a frekvenciasávokat.

- A pásztázás attól a frekvenciától kezdődik, amelyre a készülék éppen rá van hangolva. Tisztán fogható állomásnál a pásztázás leáll.
- Egy beprogramozott állomás megkereséséhez addig nyomogassa a ◀▶ gombot, amíg meg nem jelenik a kívánt állomás száma.
- Kézzel 20 FM és 10 AM állomás programozható be.
- Ha már minden állomáshelyre rádióállomást programozott be, törölje a felesleges beprogramozott adatokat.

Beprogramozott állomás törlése

- 1** A ◀▶ gomb segítségével válassza ki a kívánt állomás számát.
- 2** Nyomja meg az **OPTION** gombot, és válassza a **[Delete preset]** (beprogramozott állomás törlése) elemet.
 - Megjelenik egy jóváhagyó képernyő, és törlődik a kiválasztott beprogramozott állomás.

A vétel javítása

FM: Az adás vételének javításához egyenesítse ki az FM (URH) kábelantennát.

AM: Csatlakoztassa a készülékhez a mellékelt AM hurokantennát. Az antennát vízszintesen fordítsa el úgy, hogy a vétel a lehető legjobb legyen.

Megjegyzés

- Ne használja, tárolja a digitális zenelejátszó készülékeket és mobiltelefonokat sem az AM hurokantenna, sem az FM antenna közelében, mert azok interferenciát okozhatnak a vételben.
- Ha rádióhallgatás közben iPod csatlakozik a készülékhez vagy iPod-ot tölt, interferencia keletkezhet a rádióvételen (csak ICF-CL75iP esetén).

Tanács

- Ha zajos az FM rádióadás, akkor nyomja meg a **HOME** gombot, és válassza a **[General Settings]** (általános beállítások), a **[Radio Setting]** (rádió beállítás), majd pedig a **[Mono]** (monóban) lehetőséget. Ekkor a rádióadás tisztább lesz, bár a hang monóban fog szólni.

Az időzítő funkció használata

A kétébresztős funkció lehetőséget ad arra, hogy két független ébresztőprogramot állítson be. Mindegyik ébresztéshez beállíthat egy-egy kedvenc hangot, illetve használhatja saját hangfelvételét és megjeleníthet egy-egy kiválasztott fényképet.

Az ébresztés beállítása

- 1** Nyomja meg az **ALARM SET** gombot.
 - Megjelenik az **[Alarm Settings]** (ébresztés beállításai) képernyő.
- 2** Válassza az **[Alarm A]** vagy az **[Alarm B]** elemet, és nyomja meg az **ENTER** gombot.
- 3** Állítsa be rendre a következőket:

Megjegyzés

- Az **[Alarm Settings]** (ébresztés beállításai) elem a **HOME** gombot megnyomva is kiválasztható.

■ Alarm A/Alarm B

A ▲/▼ gomb segítségével kapcsolja be **[ON]** vagy ki **[OFF]*** az ébresztést.

* Gyári alapbeállítás

Megjegyzés

- Az ébresztés az **ALARM A ON/OFF**, illetve az **ALARM B ON/OFF** gombot megnyomva is be-, illetve kikapcsolható.

■ Alarm Time

A ▲/▼/◀▶ gomb segítségével állíthatja be az ébresztés időpontját.

Megjegyzés

- Az ébresztés időpontja a **TIME SET A**, illetve a **TIME SET B** gombbal is módosítható.

Tanács

- Az ébresztési időpont 1-1 perccel való növeléséhez, illetve csökkentéséhez nyomja meg a gombot felfelé, illetve lefelé. Ha valamelyik irányban nyomva tartja a gombot, az ébresztési idő 10 perces időközökkel növekszik, illetve csökken.

■ Alarm Sound

A ▲/▼ gomb segítségével válassza ki kedvenc ébresztőhangját. A készülék az alább felsorolt 7 ébresztési móddal rendelkezik.

| | |
|---------------|---|
| FM Radio | Beprogramozott FM rádióállomást állít be. |
| AM Radio | Beprogramozott AM rádióállomást állít be. |
| Buzzer | A csengőt állítja be. |
| Music | A kívánt zenét állítja be. |
| Nature Sound* | A készülék belső memóriájába gyárilag bemásolt 5 különböző természet-hang egyikét állítja be. |
| iPod** | Az iPod-ról származó zenét állítja be. |
| Fun Wake-up | Az Ön saját hangját és fényképét állítja be (17). |

* Gyári alapbeállítás

** Az [iPod] csak az ICF-CL751P típus esetén áll rendelkezésre.

Tanács

- Az aktuális hang beállításához nyomja meg az OPTION gombot, majd válassza a [Set current device to Alarm (A)] (az aktuális eszköz hozzárendelése az A ébresztéshez) vagy a [Set current device to Alarm (B)] (az aktuális eszköz hozzárendelése a B ébresztéshez) elemet.

■ Alarm Volume

A ▲/▼ gombbal a hangerő 0 és 30 között szabályozható. A gyári alapbeállítás a 8.

Megjegyzés

- A csengő hangereje nem módosítható.

■ Alarm Date

A ▲/▼ gomb segítségével állítsa be, mely napokon szólaljon meg az ébresztő.

| | |
|----------|---|
| Everyday | Az ébresztő mindennap megszólal. |
| Weekday* | Az ébresztő hétfőtől péntekig szólal meg. |
| Weekend | Az ébresztő szombaton és vasárnap szólal meg. |

* Gyári alapbeállítás

4 Nyomja meg az ENTER gombot.

- Érvényre jutnak a kívánt beállítások.

Az ébresztés kikapcsolása

Az ébresztés kikapcsolásához nyomja meg az OFF ■ ALARM RESET gombot. Ugyanebben az időpontban az ébresztő holnap ismét megszólal.

Megjegyzés

- Amikor szól az ébresztő, az eredeti ébresztőképernyő látható, kivéve a [Fun Wake-up] ébresztőképernyő esetét.
- Azt, hogy mi a teendő áramkimaradás esetén, a 29. oldal ismerteti.
- Ha fájlok átmásolása közben érkezik el az ébresztés ideje, akkor az ébresztő az adatátvitel befejeztekor szólal meg.

Az ideiglenes elnémitás használata

Ha még egy pár percig tovább kíván aludni, használja az ideiglenes elnémitást. A SNOOZE/BRIGHTNESS gombot megnyomva minden alkalommal módosíthatja az ideiglenes elnémitás időtartamát.

Szól az ébresztő → 10 → 20 → 30 → 40 → 50 → 60



Megjegyzés

- Az ideiglenes elnémitás legfeljebb 60 perces lehet.

Tanács

- Az ideiglenes elnémitás kikapcsolásához nyomja meg az OFF ■ ALARM RESET gombot.

Fun Wake-up

Beállíthatja, hogy saját hangja és egy fénykép ébressze. Ha „Fun Wake-up” ébresztést kíván beállítani, olvassa el „Az ébresztés beállítása” című részt a 15. oldalon.

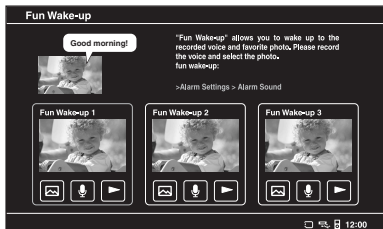

- 1 **Nyomja meg a HOME gombot.**
- 2 **Válassza a [Fun Wake-up] menüelemet.**
- 3 **A ◀/▶ gomb segítségével válassza ki a [Fun-Wake up 1]–[Fun-Wake up 3] lehetőségek közül a kívánt változatot (☒, 🎤, ▶).**
- 4 **Állítsa be rendre a következőket:**

■ Fénykép kiválasztása

- 1 **Jelölje ki a ☒ elemet, és nyomja meg az ENTER gombot.**
 - Megjelenik egy jóváhagyó képernyő.
- 2 **A ◀/▶ gomb segítségével jelölje ki a kívánt adathordozót, és nyomja meg az ENTER gombot.**
- 3 **A ▲/▼/◀/▶ gomb segítségével a mintaképek közül jelölje ki a kívánt fényképet, majd nyomja meg az ENTER gombot.**
 - Megjelenik a kiválasztott fénykép, kitöltve a teljes képernyőt.
- 4 **A ◀/▶ gomb segítségével jelölje ki a kívánt fényképet, és nyomja meg az ENTER gombot.**
 - Megjelenik egy jóváhagyó képernyő.

- 5 **A ◀/▶ gomb segítségével jelölje ki a [Yes] (igen) elemet, és nyomja meg az ENTER gombot.**

- Ezzel a kiválasztott fénykép lett a háttérfénykép (tapéta).

■ Hangfelvétel készítése

- 1 **Jelölje ki a 🎤 elemet, és nyomja meg az ENTER gombot.**
 - Megjelenik egy jóváhagyó képernyő.
- 2 **A ◀/▶ gomb segítségével jelölje ki a [Yes] (igen) elemet, és nyomja meg az ENTER gombot.**
 - Amikor megkezdődik a felvétel, beszéljen a mikrofonba.

Megjegyzés

- A felvétel legfeljebb 10 másodperc hosszú lehet. Ha felvételkészítés közben le kíván állni, válassza a ■ gombot.
- Ha meg kívánja hallgatni a felvett hangot, jelölje ki a ▶ elemet, és nyomja meg az ENTER gombot.

Az időzített kikapcsolás használata

A SLEEP gombot többször megnyomva egyszerűen beállítható az időzített kikapcsolás.

A SLEEP gomb egyes megnyomásaira a következőképpen változik az időtartam (percekben):

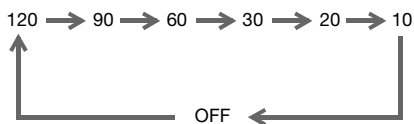

Tanács

- Amikor be van kapcsolva az időzített kikapcsolás, a képernyőn a [SLEEP] üzenet látható.

Nature Sound – Nyugodt alvás a természet hangjaira

A természet előre felmásolt hangjai ellazítják és nyugodt alvást biztosítanak.

- 1 Nyomja meg a HOME gombot.
- 2 Jelölje ki a [Music] (zene) elemet, és nyomja meg az ENTER gombot.
- 3 Jelölje ki az [Internal memory] (belső memória) elemet, és nyomja meg az ENTER gombot.
- 4 Jelölje ki a kívánt természethang-fájlt, és nyomja meg a ENTER gombot.
- 5 Nyomja meg a SLEEP gombot.

Zene, videó és fénykép kezelése

Fájlok importálása

- 1 Tegyen be megfelelően egy memóriakártyát a nyílásba úgy, hogy feliratozott oldal Ön felé nézzen, vagy csatlakoztasson egy USB eszközt a készülék hátoldalához.

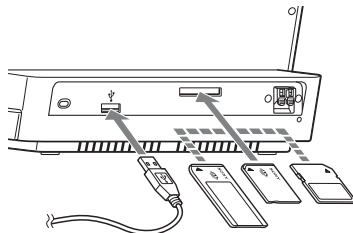

- 2 Nyomja meg a HOME gombot.
- 3 Jelölje ki az [Import] (importálás) elemet, és nyomja meg az ENTER gombot.
- 4 Jelölje ki a kívánt adathordozót, és nyomja meg az ENTER gombot.
- 5 A ◀▶ gomb segítségével jelölje meg a kívánt fájlokat, és nyomja meg az ENTER gombot. Aztán az [Import] (importálás) funkció kiválasztásához nyomja meg a ▶ gombot.
 - Megjelenik egy jóváhagyó képernyő.
- 6 A ◀▶ gomb segítségével jelölje ki a [Yes] (igen) elemet, és nyomja meg az ENTER gombot.
 - Megkezdődik a kijelölt fájlok bemásolása a belső memóriába.

Megjegyzés

- Azt, hogy ezzel a készülékkel milyen memóriakártyák használhatók, a „Memóriakártyák” című fejezet (25) ismerteti.
- A művelet közben ne húzza ki a tápkábelt a fali csatlakozóaljzattól, mert megsérülhet a fájl.
- Vegye ki a memóriakártyát a kártyanyílásból, illetve húzza ki az USB eszközt az USB csatlakozóból.

Fájlok törlése

- 1** Nyomja meg a **HOME** gombot.
- 2** Jelölje ki a [**General Settings**] (általános beállítások), majd a [**Delete files**] (fájlok törlése) elemet, aztán nyomja meg az **ENTER** gombot.
- 3** Jelölje ki a belső memóriát, és nyomja meg az **ENTER** gombot.
- 4** A **◀/▶** gomb segítségével jelölje meg a kívánt fájlokat, és nyomja meg az **ENTER** gombot. Aztán a [**Delete**] (törlés) funkció kiválasztásához nyomja meg a **▶** gombot.
 - Megjelenik egy jóváhagyó képernyő.
- 5** A **◀/▶** gomb segítségével jelölje ki a [**Yes**] (igen) elemet, és nyomja meg az **ENTER** gombot.
 - A kijelölt fájlok törlődnek a belső memóriából.

Megjegyzés

- Ez a készülék nem tud olyan adatokat használni, amelyeket például ujjlenyomat-hitelesítéssel vagy jelszóval titkosítottak vagy tömörítettek.
- Olvassa el a csatlakoztatott eszköz használati útmutatóját is.
- Nem garantáljuk, hogy a készülék minden külső eszközzel együtt tud működni.
- Zene és videó lejátszása, lejátszásának szüneteltetése közben nem lehet fájlokat másolni, törölni.

Zene, videó lejátszása és a háttérfénykép (tapéta) beállítása

- 1** Nyomja meg a **HOME** gombot.
- 2** Jelölje ki a [**Music**] (zene), a [**Video**] (videó) vagy a [**Background Photos**] (háttérfénykép) elemet, és nyomja meg az **ENTER** gombot.
- 3** Jelölje ki a kívánt adathordozót, és nyomja meg az **ENTER** gombot.
- 4** Jelölje ki a kívánt fájlt, és nyomja meg az **ENTER** gombot.
 - A készülék lejátszza a kiválasztott zene-, illetve videófajlt.

Tanács

- Az **USB/MEMORY ▶▶** gombot megnyomva közvetlenül is lejátszható zene és videó.

- A háttérfénykép (tapéta) a következőképp állítható be:

- 5** Jelölje ki a kívánt fényképet, és nyomja meg az **ENTER** gombot.
 - Megjelenik egy jóváhagyó képernyő.

Tanács

- A **◀/▶** gomb segítségével megjeleníthető a következő, illetve az előző fénykép.
- A zene, illetve a videó megváltoztatásához nyomja meg az **OPTION** gombot, és válassza a megjelenő [**Option**] (választék) menü [**Select music**] (zene kiválasztása), illetve [**Select video**] (videó kiválasztása) elemét.
- A zenék, a videók és a fényképek egyes beállításainak módosítását az „General Settings” című fejezet (23) ismerteti.

- 6** A **◀/▶** gomb segítségével jelölje ki a [**Yes**] (igen) elemet, és nyomja meg az **ENTER** gombot.
 - Ezzel a kiválasztott fénykép lett a háttérfénykép (tapéta).

Megjegyzés

- Előbb nézze meg, milyen fájlformátumok használhatók: olvassa el a „Műszaki adatok” című fejezetet a 30. oldalon.
- Nem jeleníthető meg a WMA-tartalom fedőlap-fényképe.
- Fényképek csak háttérfényképként (tapétaként) használhatók. A háttérfénykép nem játszható le.

Tanács

- A háttérfénykép (tapéta) megváltoztatásához nyomja meg az OPTION gombot, és válassza a megjelenő [Option] menü [Select background photo] (háttérfénykép kiválasztása) elemét.
- A belső memóriába gyárilag előre bemásolt 6 fényképből választhat tapétát.

A diabemutató beállítása

A kívánt adathordozón található fényképek egymás után automatikusan megjelennek.

- 1 Nyomja meg az OPTION gombot.**
- 2 Jelölje ki a [Begin slide show] (diabemutató bekapcsolva) elemet.**
- 3 Nyomja meg az ENTER gombot.**
 - A diavetítés a kiválasztott adathordozóval kezdődik.

Megjegyzés

- A gyári alapbeállítás szerint a diabemutatóban a képek 10 másodpercenként váltják egymást. Ha módosítani kívánja a megjelenítés időtartamát, lapozzon a 23. oldalra.

A zene és videó lejátszásával kapcsolatos további műveletek

| | |
|-------------------------------------|---|
| Lejátszás/ szünet | Nyomja meg az USB/ MEMORY ►► gombot. |
| Újraindítás | Nyomja meg az USB/ MEMORY ►► gombot. |
| Ugrás az előzőre/ következőre | Nyomja meg a ►►/◄◄ gombot. |
| Előrecsévézés/ visszacsevézés | Nyomja le és tartsa lenyomva a ►►/◄◄ gombot. |
| Állj | Nyomja meg az OFF ■ ALARM RESET gombot. |

Az iPod és iPhone funkcióinak használata (csak ICF-CL75iP esetén)

Ha e készülékhez csatlakoztatja, hallgathatja az iPod készülékre felvett zenét stb. Az iPod használatát az iPod használati útmutatója ismerteti.

Használható iPod-típusok

A következő iPod-típusok használhatók. Először is frissítse az iPod készüléket, hogy az a szoftver legfrissebb verzióját használja.



iPhone 3GS

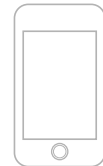

2. generációs
iPod touch



4. generációs iPod
nano (videó)

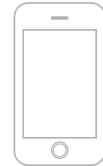

iPhone 3G



1. generációs
iPod touch



3. generációs iPod
nano (videó)



iPod classic



iPhone



2. generációs iPod nano (alumínium)



5. generációs iPod (videó)



1. generációs iPod nano



4. generációs iPod (színes kijelzővel)



4. generációs iPod



iPod mini

Megjegyzés

- Ezzel a készülékkel az iPod keverő (shuffle) funkciója nem használható.
- A Sony nem tehető felelőssé azért, ha az iPod készüléken a rögzített adatok véletlenül elvesznek vagy megsérülnek, amikor az iPod készüléket e készülékhez csatlakoztatva használja.
- A 4. generációs iPod (színes kijelzővel) nem tudja lejátszani a fényképeket.

Lejátszás iPod készülékről

Ha az iPod készüléket e készülékhez csatlakoztatja, akkor lejátszhatja az iPod-ra rögzített zenét, videót. Az iPod használatát az iPod használati útmutatója ismerteti.

1 Nyomja meg a PUSH OPEN feliratnál.

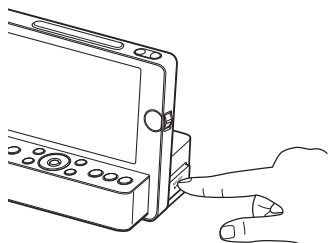

- Ekkor félig előjön a tartótálcá.

2 Húzza ki teljesen a tartótálcát.

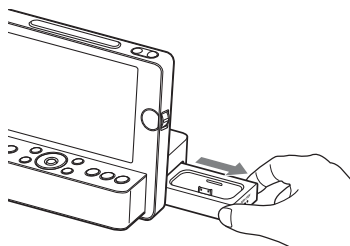

3 Csatlakoztassa a használni kívánt iPod/iPhone készülékhez való illesztőt.

Megjegyzés

Univerzális csatlakozóillesztő

iPhone készülékhez iPhone 3G készülékhez



12



15

- Ha iPhone vagy iPhone 3G készüléket használ, akkor azt csak azután tegye be a készülék csatlakozójába, hogy beletette az iPhone, illetve az iPhone 3G készülékhez való mellékelt univerzális csatlakozóillesztőt. Az illesztő száma (12 vagy 15) a mellékelt univerzális csatlakozóillesztő hátoldalán alul található. A 12 az iPhone, a 15 pedig az iPhone 3G készülékhez való. Használat előtt nézze meg az illesztő számát.

4 Tegye az iPod/iPhone készüléket a készülék csatlakozójába.

5 Nyomja meg az iPod & iPhone ►|| gombot.

- Az iPod készüléken elindul a lejátszás.

Megjegyzés

- Az iPod touch/iPhone nem tudja automatikusan lejátszani a videókat. Kézzel indítsa el a videók lejátszását az iPod készüléken.
- Az iPod, illetve iPhone albumképe nem jeleníthető meg ezen a készüléken.

iPod készüléken lévő fénykép megjelenítése

Ha az iPod készüléken lévő fényképet kívánja lejátszani, válassza az [iPod & iPhone] menü [Video] (videó) elemét akkor, amikor az iPod készülék tartalmát játssza le.

E készülék alapműveletei

| Funkció | Ezt nyomja meg |
|--|--|
| iPod leállítása | OFF ■ ALARM RESET gomb |
| Lejátszás szüneteltetése | iPod & iPhone ► gomb. A lejátszás folytatásához nyomja meg újra. |
| Ugrás a következő műsorszámra | ►► |
| Ugrás az előző műsorszámra | ◄◄ |
| Egy adott pont megkeresése a műsor hallgatása közben | Lejátszás közben nyomja meg a ►►, illetve a ◄◄ gombot, és addig tartsa lenyomva, amíg a kívánt pontot meg nem találja. |
| Vissza az előző menüre | BACK/iPod MENU gomb |
| Menüelem vagy lejátszandó műsorszám kijelölése | ▲/▼ |
| A kijelölt menüelem végrehajtása, illetve a lejátszás megkezdése | ENTER gomb |

Tanács

- Az iPod készülékről úgy is lejátszhatja a zenét, hogy megnyomja a HOME gombot, és kiválasztja az [iPod & iPhone] elemet.
- Ha már kiválasztotta a [Music] (zene) vagy a [Video] (videó) menüelemet, akkor az iPod Touch és az iPhone készülék menükészletét használhatja.

Az iPod feltöltése

A készülékkel feltölthető az iPod akkumulátora. A töltés akkor kezdődik, amikor az iPod készüléket csatlakoztatja.

Az iPod-ról történő ébresztés beállítása

Az iPod készülékről származó hang is beállítható ébresztőhangnak. Az iPod készülékről származó hang ébresztőhangként való beállítását „Az ébresztés beállítása” című fejezet ismerteti a 15. oldalon.

General Settings

- 1 Nyomja meg a HOME gombot.
- 2 Jelölje ki a [General Settings] (általános beállítások) elemet, és nyomja meg az ENTER gombot.
- 3 Jelölje ki rendre a következő beállításokat:

■ Language Setting

A ▲/▼ gomb segítségével válassza ki, melyen nyelven jelenjenek meg a menük és az üzenetek a képernyőn.

| | |
|------------------|--|
| Language Setting | English*, Deutsch, Español, Français, Italiano, Português, Русский, Nederlands |
|------------------|--|

* Gyári alapbeállítás

■ Music Setting

A ▲/▼ gomb segítségével állítsa be a lejátszási módot.

| | |
|---------------|--|
| Normal* | Ismétlés nélkül játssza le a zenét. |
| Repeat | Ismételve játssza le a zenét. |
| Repeat 1 Song | Az aktuális dalt játssza le ismételve. |

* Gyári alapbeállítás

■ Video Setting

A ▲/▼ gomb segítségével változtassa meg a lejátszási módot.

| | | |
|-----------------|------------------|--|
| Display mode*** | Full screen mode | A képet felnagyítva úgy jeleníti meg, hogy az a teljes képernyőt kitöltse.** |
| | Fit to screen* | A képet középre helyezve annyira nagyítja fel, hogy még éppen ráférjen a képernyőre.** |
| Demo mode | ON* | Bekapcsolja a bemutató üzemmódot. |
| | OFF | Kikapcsolja a bemutató üzemmódot. |

* Gyári alapbeállítás

** Az eredeti képadatok nem módosulnak.

*** Amikor az iPod/iPhone készülékről videót játszik le, nem használható a Display mode (megjelenítés módja) funkciót.

■ Photo Setting

A ▲/▼/◀/▶ gomb segítségével állítsa be a fénykép megjelenítési módját.

| | | |
|---------------------|-------------------------------------|---|
| Display mode | Full screen mode | A teljes fénykép látható. |
| | Fit to screen* | A fénykép akkora, hogy éppen ráfér a készülék képernyőjére. |
| Slide show | ON* | Lejátssza a diabemutatót. |
| | OFF | Leállítja a diabemutatót. |
| Slide show interval | 10sec.*/1min./1hour/12hours/24hours | |

* Gyári alapbeállítás

■ Radio Setting

A ▲/▼ gomb segítségével válassza ki a rádió beállításait.

AM channel step

| | |
|-------|-------------------------|
| 10kHz | Az USA-ban és Kanadában |
| 9kHz | Európában |

FM Mono/Auto

| | |
|-------|--|
| Mono | A rádió monóban fog szólni. |
| Auto* | Az FM rádiójel minőségétől függően sztereóról automatikusan monóra vált. |

* Gyári alapbeállítás

■ Reset all settings

Az aktuális beállításokat visszaállítja az alapbeállításokra.

■ Format

A formázás letöröl minden zene-, video- és fényképfájlt, és üres helyet hoz létre a belső memóriában.

Megjegyzés

- Egy adott hibától függően szükség lehet a készülék inicializálására. Ilyenkor a belső memóriában tárolt adatok törlődnek.

- A belső memóriába importált összes fájl törlődik, de a gyárilag előre bemásolt zenék és fényképek megmaradnak.
- A belső memóriát ne formázza meg úgy, hogy a készüléket más külső készülékhez csatlakoztatja.

■ Delete files

Kitörölhető a belső memória kijelölt fájljai. Olvassa el a „Fájlok törlése” című fejezetet a 20. oldalon.

■ Unit information

Megjeleníti a készülék adatait.

4 Nyomja meg az ENTER gombot.

- Érvényre jutnak a kívánt beállítások.

Hibaelhárítás

Ha a probléma még az alábbiak ellenőrzése után is fennáll, lépjen kapcsolatba a legközelebbi Sony márkakereskedővel.

Nem lehet bekapcsolni a készüléket.

- Megfelelően dugja be a tápkábelét.

A készülék nem ad ki hangot.

- Túl kicsi a hangerő. Növelje a hangerőt.

Áramkimaradás miatt megjelenik az órabeaállító képernyő.

- Az elem lemerülőben van. Cserélje ki az elemet. Vegye ki a régi elemet, és tegyen be egy újat.

Az ébresztők nem szólalnak meg a beállított ébresztési időpontban.

- Nézze meg, megfelelően jelenik-e meg az [Alarm A] és az [Alarm B] kijelzés.

Az ébresztők be vannak kapcsolva, mégsem szólalnak meg a beállított ébresztési időpontban.

- Ellenőrizze az ébresztés hangerejét.

Az USB eszközön lévő zenefájl nem lehet lejátszani.

- A készülék nem ismeri fel ezt az USB eszközt; próbáljon meg másik USB eszközt használni.

Nem hallható az AM rádió hangja.

- Csatlakoztassa a készülékhez az AM hurokantennát.

A képernyőn nem jelenik meg fénykép.

- Megfelelően dugja be a memóriakártyát, illetve csatlakoztassa az USB eszközt.
- Fényképeket tartalmazó memóriakártyát dugjon be, illetve fényképeket tartalmazó külső eszközt csatlakoztasson.
- Nézze meg, milyen formátumú fájlok jeleníthetők meg.

Egyes képek nem jelennek meg.

- A készülék legfeljebb 9 999 képfájlt tud lejátszani, menteni, törölni vagy más módon kezelni.

Véletlenül kitörlődött egy fénykép.

- A kitörölt fénykép nem állítható vissza.

Az iPod néma (csak ICF-CL75iP esetén).

- Győződjék meg arról, hogy megfelelően csatlakoztatta az iPod készüléket.
 - Állítsa be a hangerőt.
-

A készülékkel nem működik az iPod (csak ICF-CL75iP esetén).

- Győződjék meg arról, hogy megfelelően csatlakoztatta az iPod készüléket.

Nem töltődik az iPod (csak ICF-CL75iP esetén).

- Győződjék meg arról, hogy megfelelően csatlakoztatta az iPod készüléket.

Memóriakártyák

„Memory Stick” memóriakártya

A „Memory Stick” memóriakártya kicsi, nagy kapacitású, hordozható IC adathordozó. A „Memory Stick Duo” memóriakártyáknak az óras rádióban használható típusait az alábbi táblázat sorolja fel.

Az óras rádióban használható „Memory Stick” memóriakártya- típusok

Az óras rádióban a következő típusú „Memory Stick” memóriakártyák használhatók^{*1}:

| „Memory Stick” memóriakártya típusa | Lejátszás |
|--|-----------|
| „Memory Stick” ^{*2} (nem „MagicGate”-es) | ○ |
| „Memory Stick” ^{*2} („MagicGate”-es) | ○ |
| „MagicGate Memory Stick” ^{*5} | ○ |
| „Memory Stick PRO” ^{*2} | ○ |
| „Memory Stick PRO DUO” | ○ |
| „Memory Stick PRO-HG” | – |
| „Memory Stick Micro” ^{*3} („M2” ^{*4}) | ○ |

^{*1}) Ez az óras rádió FAT32 formátumot használ. Tesztek bizonyítják, hogy ez az óras rádió megfelelően működik a Sony gyártmányú, legfeljebb 32 GB-os „Memory Stick” memóriakártyákkal. Nem garantáljuk azonban, hogy minden „Memory Stick” memóriakártya működni fog a készülékben.

^{*2}) Az óras rádió memóriakártya-nyílása mind normál, mind Duo méretű memóriakártyát befogad. Mind a normál méretű „Memory Stick” memóriakártyák, mind pedig a kicsi „Memory Stick Duo” memóriakártyák „Memory Stick Duo” illesztőkeret nélkül használhatók.

- *3) Ha az órás rádióban „Memory Stick Micro” memóriakártyát használ, akkor azt feltétlenül tegye bele egy M2 illesztőkeretbe.
- *4) Az „M2” a „Memory Stick Micro” rövidítése. Ebben a fejezetben a „Memory Stick Micro” memóriakártyára „M2”-ként hivatkozunk.
- *5) „MagicGate” szerzői jogi védelmet igénylő adatolvasás/-írás nem hajtható végre. A „MagicGate” a Sony által kifejlesztett, hitelesítésre és titkosításra használt szerzőijog-védő technológia elnevezése.
 - Ez az órás rádió nem támogatja a 8 bites párhuzamos adatátvitelt.

Megjegyzések a használatnál kapcsolatban

- Az órás rádióval használható „Memory Stick” memóriakártya-típusokkal kapcsolatos legfrissebb adatok a Sony honlapján, a „Memory Stick” memóriakártya-kompatibilitási információk között található: <http://www.memorystick.com/en/support/compatible.html>
- Ne dugjon be egyszerre egynél több „Memory Stick” memóriakártyát, mert az az órás rádió hibás működését okozhatja.
- Ha „Memory Stick Micro” memóriakártyát használ az órás rádióban, akkor a „Memory Stick Micro” memóriakártyát egy „M2” illesztőkeretbe kell behelyezni.
- Ha „M2” illesztőkeret nélkül dug be egy „Memory Stick Micro” memóriakártyát az órás rádióba, akkor előfordulhat, hogy nem tudja kivenni a „Memory Stick Micro” memóriakártyát.

- Ha a „Memory Stick Micro” memóriakártyát beleteszi egy „M2” illesztőkeretbe, az „M2” illesztőkeretet pedig beleteszi egy „Memory Stick Duo” illesztőkeretbe, akkor előfordulhat, hogy az órás rádió nem fog megfelelően működni.
- A „Memory Stick” memóriakártyát az órás rádió formázó funkciójával formázza meg. Ha számítógéppel formázza meg a „Memory Stick” memóriakártyát, akkor előfordulhat, hogy a képek nem tökéletesen jelennek meg.
- A „Memory Stick” memóriakártya formázásakor minden adat törlődik, még a védett képfájlok is törlődnek. Annak elkerülése érdekében, hogy véletlenül fontos adatokat töröljön le, formázás előtt feltétlenül nézze át a „Memory Stick” memóriakártya tartalmát.
- Ha az írásvédő kapcsoló LOCK helyzetben áll, akkor adatok nem rögzíthetők, nem szerkeszthetők, nem törölhetők.

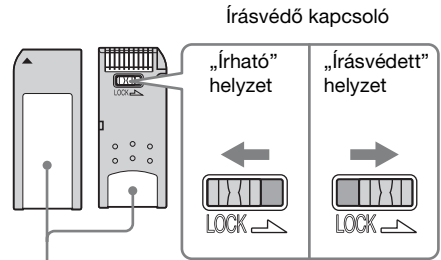

A címke helye.

- A címke helyére kizárólag a mellékelt címkét ragassza fel. A mellékelt címkét feltétlenül a címke megadott helyére ragassza fel. Ügyeljen arra, nehoj lejjöjjon a címke.

SD memóriakártya

Az órás rádió SD memóriakártya-nyílásába a következő memóriakártyák dughatók be:

- SD memóriakártya^{*1}
- miniSD kártya, microSD kártya (Csak illesztőkeretben.)^{*2}
- SDHC memóriakártya^{*3}
- MMC normál memóriakártya^{*4}

Nem garantáljuk, hogy minden fajta SD memóriakártya és MMC normál memóriakártya tökéletesen működik.

^{*1}) Tesztek bizonyítják, hogy ez az órás rádió megfelelően működik a legfeljebb 2 GB-os SD memóriakártyákkal.

^{*2}) A kereskedelemben kapható egyes kártyaillesztők hátulján kiálló érintkezők találhatóak. Előfordulhat, hogy az ilyen illesztő nem megfelelően működik ezzel az órás rádióval.

^{*3}) Tesztek bizonyítják, hogy ez az órás rádió megfelelően működik a legfeljebb 8 GB-os SDHC memóriakártyákkal.

^{*4}) Tesztek bizonyítják, hogy ez az órás rádió megfelelően működik a legfeljebb 2 GB-os MMC normál memóriakártyákkal.

Megjegyzések a használattal kapcsolatban

Szerzői jogi védelmet igénylő adatolvasás nem hajtható végre.

Megjegyzések a memóriakártyák használatával kapcsolatban

- Kártya használatakor ellenőrizze, hogy a kártyát a megfelelő állásban és a megfelelő nyílásba dugja-e be.
- Amikor bedug egy memóriakártyát, az nem megy be egészen a nyílásba. Ne próbálja meg erőszakkal benyomni, mert azzal tönkretelheti a memóriakártyát és/vagy az órás rádiót.
- Ne vegye ki a kártyát, amikor az órás rádió adatokat olvas a kártyáról vagy adatokat ír a kártyára, mert olvashatatlaná válhatnak vagy törölhetőek az adatok.
- Javasoljuk, hogy fontos adatairól készítsen biztonsági másolatot.
- Előfordulhat, hogy a számítógéppel feldolgozott adatokat az órás rádió nem tudja megjeleníteni.
- A kártyát a mellékelt tokjában hordozza, tárolja.
- Kézszel vagy fémtárggyal ne érjen hozzá a kártya érintkezőihez.
- A kártyát ne üsse hozzá semmihez, ne hajlítsa meg, ne ejtse le.
- Ne szerelje szét, ne alakítsa át a kártyát.
- Óvja a kártyát a víztől.
- A kártyát ne használja és ne tárolja az alábbi körülmények között:
 - Olyan helyen, ahol nem a szokásos használati körülmények uralkodnak, például napon parkoló gépkocsi forró belsejében és/vagy nyáron a szabadban közvetlen napfénynek kitett helyen, illetve hősugárzó közelében.
 - Nedves vagy korrodáló anyagokat tartalmazó helyen.
 - Olyan helyen, ahol sztatikus elektromosság vagy elektromos zaj hatása érheti.

Óvintézkedések

- A készüléket csak a „Műszaki adatok” című fejezetben megadott áramforrással üzemeltesse.
- A kábel kihúzásakor mindig a csatlakozódugót fogja, sohase a kábelt.
- Mivel a hangszóróban erős mágnes található, mágneses kódot tartalmazó hitel- és bankkártyáit, továbbá mechanikus óráját tartsa távol a készüléktől, hogy így elkerülje a mágnes által esetlegesen okozott károsodásokat.
- Ne tárolja a készüléket hőforrás (pl. radiátor vagy melegvevő-befűvő nyílás) közelében, tűző napon, nagyon poros helyen, illetve olyan környezetben, ahol rázkódásnak van kitéve.
- Biztosítsa a készülék megfelelő szellőzését, hogy így elkerülje belsejének túlmelegedését. A készüléket ne tegye olyan felületre (pl. szőnyegre, takaróra stb.), illetve olyan anyagok (pl. függöny) közelébe, amelyek elzárhatják a készülék szellőzőnyílásait.
- Ha szilárd tárgy vagy folyadék kerül a készülék belsejébe, a készüléket azonnal húzza ki a hálózathoz, és a további használat előtt vizsgálta meg szakemberrel.
- A készülék házát puha, kímélő mosószeres oldattal megnedvesített ruhával tisztítsa.
- Viharban soha ne érjen hozzá a külső FM antenna kábeléhez. Továbbá azonnal húzza ki a tápkábelt a rádiókészülékből.

Ha a készülékkel kapcsolatban kérdése, problémája merülne fel, forduljon a legközelebbi Sony márkakereskedőhöz.

Elemcsere

- 1** A hálózati dugót hagyja a fali csatlakozóaljzatba dugva, és egy csavarhúzóval csavarja ki az elemtartó rögzítőcsavarját a készülék hátoldalán.
- 2** Nyissa ki az elemtartót.
- 3** Tegyen be egy új elemet a régi helyére az elemtartóba úgy, hogy + oldala felfelé nézzen.
- 4** Csukja be az elemtartót, és rögzítse a csavarral.

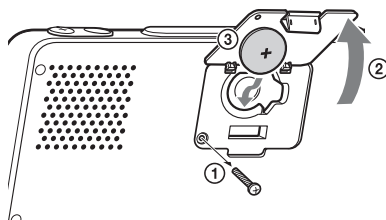

- 5** A [Home] menü képernyőjén a HOME és a DISPLAY gombot egyszerre megnyomva tüntesse el az  szimbólumot a képernyőről.

Megjegyzés

- Elemcserekor ne húzza ki a tápkábelt a fali csatlakozóaljzathoz. Ha megszakad a hálózati áramellátás, a naptár, a pontos idő, az ébresztő és a beállított állomások gyárilag beállított értéküket veszik fel.

Ébresztés áramkimaradás esetén

Áramkimaradás esetén az ébresztő egészen addig működik, amíg a készülék eleme le nem merül.

Egyes funkciók azonban korlátozottan működnek:

- Nincs háttérvilágítás.
- Ha nem csengő a beállított ébresztési mód, az automatikusan csengőre vált át.
- Ha akkor megy el az áram, amikor az ébresztő éppen szól, akkor leáll az ébresztő.
- Ha nem állítja le az ébresztőt, akkor az kb. 5 percig szól.
- Ha a kijelzőn az „☐” szimbólum látható, akkor áramkimaradás esetén nem szólal meg az ébresztő. Ha az „☐” szimbólum látható, cserélje ki az elemet.
- Nem működik az ideiglenes elnémítás funkció.
- Ha nincs áramellátás, az ébresztő a beállított időpontban csak egyszer szólal meg.

Megjegyzés

- A pontos idő kijelzésének biztosítása érdekében a hálózati tápellátáson túl a készülékben van egy CR2032 típusú elem is. Ha akkor van áramkimaradás, amikor lemerült az elem, akkor a pontos idő és az ébresztő gyárilag beállított értékét veszi fel. Cserélje ki az elemet egy Sony CR2032 típusú lítium elemre. Ha más elemet használ, az tüzet, robbanást okozhat.

MEGJEGYZÉSEK A LÍTIUM ELEMMEL KAPCSOLATBAN

- A jó érintkezés biztosítása érdekében az elemet törölje meg egy száraz ruhadarabbal.
- Az elem behelyezésekor ügyeljen a megfelelő polaritásra.
- Az elemet ne fogja meg fémből készült csipesszel, mert az rövidzárlatot okozhat.

Védjegyek

- A , a „Memory Stick”, a **MEMORY STICK**, a „Memory Stick Duo”, a **MEMORY STICK DUO**, a „MagicGate Memory Stick”, a „Memory Stick PRO”, a **MEMORY STICK PRO**, a „Memory Stick PRO Duo”, a **MEMORY STICK PRO DUO**, a „Memory Stick PRO-HG Duo”, a **MEMORY STICK PRO-HG DUO**, a „Memory Stick Micro”, a **MEMORY STICK MICRO**, az **M2**, a „Memory Stick-ROM”, a **MEMORY STICK-ROM**, a „MagicGate” és a **MAGIC GATE** a Sony Corporation védjegye vagy bejegyzett védjegye.
- Az iPod az Apple Inc. bejegyzett védjegye az Amerikai Egyesült Államokban és más országokban.
- Az iPhone az Apple Inc. védjegye.
- A „Made for iPod” azt jelenti, hogy egy elektronikus tartozékot kifejezetten iPod készülékekhez terveztek, és a fejlesztő tanúsítja, hogy a tartozék megfelel az Apple teljesítményre vonatkozó szabványaiában foglaltaknak.
- A „Works with iPhone” azt jelenti, hogy egy elektronikus tartozékot kifejezetten iPhone készülékekhez terveztek, és a fejlesztő tanúsítja, hogy a tartozék megfelel az Apple teljesítményre vonatkozó szabványaiában foglaltaknak.
- Az Apple nem vállal felelősséget sem ezen eszköz működéséért, sem azért, hogy az eszköz megfelel a biztonsági és egyéb vonatkozó szabványok előírásainak.
- MPEG Layer-3 audio decoding technology licensed from Fraunhofer IIS and Thomson Multimedia.
- A Dream Machine a Sony Corporation bejegyzett védjegye.
- A No Power No Problem a Sony Corporation védjegye.
- Minden más említett cégnév és terméknév tulajdonosának védjegye vagy bejegyzett védjegye lehet. Sem a „™”, sem az „®” jel nem szerepel mindenhol ebben a kézikönyvben.

Műszaki adatok

■ Rádió

Frekvenciatartomány:

Az USA-ban és Kanadában

FM: 87,5 MHz – 108 MHz (hangolási lépcsők: 0,1 MHz)

AM: 530 kHz – 1 710 kHz (hangolási lépcsők: 10 kHz)

Európában

FM: 87,5 MHz – 108 MHz (hangolási lépcsők: 0,05 MHz)

AM: 531 kHz – 1 602 kHz (hangolási lépcsők: 9 kHz)

Beállítható állomások: 20 FM, 10 AM

■ Ébresztő

Ébresztők száma: kettő

Hétféle ébresztés: mindennap/
munkanapokon/hétfélegén

Ideiglenes elnémitás: 10 perces időközökkel
legfeljebb 1 óra hosszan

Fun Wake up (ébresztés fényképpel és felvett hanggal): darabszám: 3

Maximális felvételi idő: 10 másodperc.

■ iPod (csak ICF-CL75iP esetén)

Egyenáramú kimenet: 5 V

MAX: 500 mA

■ Általános adatok

LCD képernyő mérete: 7 hüvelyk/WVGA
(800 × 480)

Fényerősség: 4 fokozat (nagy, közepes, kicsi,
éjszakai üzemmód)

Hangsugárzó: $\varnothing 31,3$ mm × 2

Névleges impedancia: 8 Ω

Memóriakártya-nyílás: Többfajta
memóriakártyát befogadó nyílás (MS, MS
PRO, MS Duo, MS PRO Duo, SD, SDHC,
MMC)/USB

Belső memória mérete (felhasználói terület): 1 GB (902 MB)

Zene:

MP3

Átviteli sebesség (bit rate): 32 kbps –
320 kbps (VBR-kompatibilis)

Mintavételi frekvencia: 8 kHz – 48 kHz

WMA *1*2

Átviteli sebesség (bit rate): 32 kbps –
192 kbps

Mintavételi frekvencia: 8 kHz – 48 kHz

*1) Használható verzió: 7.0, 8.0

*2) Szerzőjogi-vevédelemmel ellátott fájlok ezen a
készüléken nem játszhatók le.

Fénykép: JPEG (legnagyobb méret: 4 096 ×
4 096 MB)

Diavetítés: 10 másodperc/1 perc/1 óra/
12 órás/24 órás

Videotömörítés formátuma:

MPEG-1

Fájlformátum: MP4 fájlformátum, AVI
fájlformátum

Kiterjesztés: .mpg, .avi

Átviteli sebesség (bit rate): legfeljebb
4 Mbps

Képkocka-sebesség: legfeljebb
30 képkocka/mp

Felbontás: legfeljebb. 720 × 576

MPEG-4

Fájlformátum: MP4 fájlformátum, AVI
fájlformátum

Kiterjesztés: .mp4, .avi

Üzem mód: továbbfejlesztett egyszerű
üzem mód

Átviteli sebesség (bit rate): legfeljebb
4 Mbps

Képkocka-sebesség: legfeljebb
30 képkocka/mp

Felbontás: legfeljebb. 720 × 576

Motion-JPEG

Formátum: Quick Time formátum, AVI
formátum

Kiterjesztés: .mov, .avi

Felbontás: legfeljebb. 640 × 480

Hangtömörítés formátuma:

AAC-LC (MP4 és AVI fájlformátum
esetén)

Csatorna: legfeljebb kétcsatornás (2ch)
Mintavételi frekvencia: 24, 32, 44,1 és
48 kHz

MPEG-3 (AVI fájlformátum esetén)

Csatorna: legfeljebb kétcsatornás (2ch)
Mintavételi frekvencia: 24, 32, 44,1 és
48 kHz

PCM (MPEG-1 esetén)

Csatorna: legfeljebb kétcsatornás (2ch)

Mintavételi frekvencia: 24, 32, 44,1 és
48 kHz

Időzített kikapcsolás (elalvás): 10 perc/20
perc/30 perc/60 perc/90 perc/120 perc

Természet-hangok: hullámmorajlás,
madarak, eső, patak, tenger mélye

Kimeneti teljesítmény: 1 W + 1 W (10%-os
harmonikus torzítás mellett)

Áramellátás:

Az USA-ban és Kanadában: 120 V
váltakozó áram, 60 Hz

Európában: 230 V váltakozó áram, 50 Hz

Teljesítményfelvétel: 18 W (nagy
fényerősség esetén)

Elem: CR2032

Méretek (hozzávetőleg): 205,6 × 148 ×
119,5 mm (szé/ma/mé)

(a kiálló részek és vezérlőelemek nélkül)

Tömeg (hozzávetőleg):

ICF-CL75iP: 1 006 g

ICF-CL70: 952 g

(tápegységgel)

A doboz tartalmát a 11. oldal ismerteti.



* 4 1 5 4 5 8 4 8 2 * (1)