

**SONY**<sup>®</sup>



**Κάντε κλικ! Μπορείτε να μεταβείτε  
άμεσα**

**▶ Μεταφορά μουσικής**

**▶ Μεταφορά βίντεο/φωτογραφιών**

**▶ Αντιμετώπιση προβλημάτων**

**Οδηγός λειτουργίας**  
**NWZ-S544 / S545**

## Σημείωση

- Ανάλογα με τη χώρα/περιοχή στην οποία αγοράσατε τη συσκευή αναπαραγωγής, ορισμένα μοντέλα ενδέχεται να μην είναι διαθέσιμα.

## Ξεφυλλίζοντας το εγχειρίδιο Οδηγός λειτουργίας

### Για να χρησιμοποιήσετε τα κουμπιά του εγχειριδίου Οδηγός λειτουργίας

Κάντε κλικ στα κουμπιά που βρίσκονται στην επάνω δεξιά πλευρά αυτού του εγχειριδίου για να μεταβείτε στις ενότητες "Περιεχόμενα", "Σχετικά με το μενού Home" ή "Ευρετήριο".

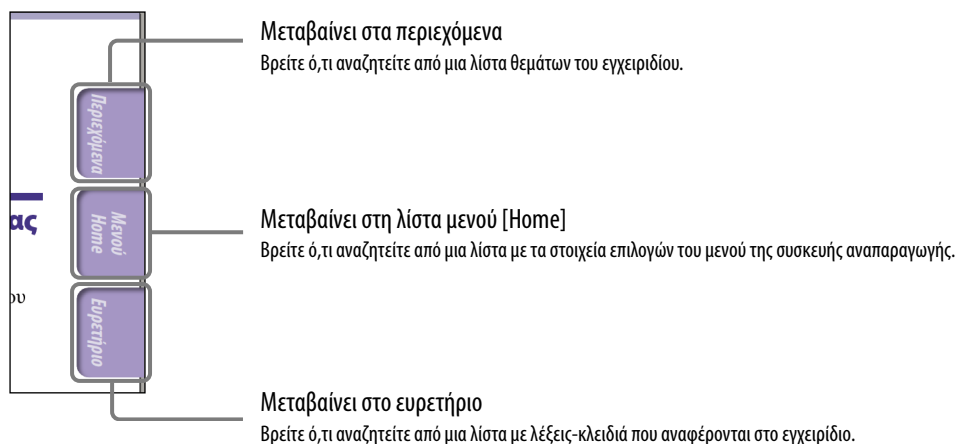

### Συμβουλή

- Μπορείτε να μεταβείτε στη σελίδα που υποδεικνύεται, κάνοντας κλικ στον αριθμό μιας σελίδας στα περιεχόμενα ή στο ευρετήριο.
- Μπορείτε να μεταβείτε στη σελίδα που υποδεικνύεται, κάνοντας κλικ στην ένδειξη μιας σελίδας αναφοράς (π.χ., ☞ σελ. 5) σε κάθε σελίδα.
- Για να πραγματοποιήσετε αναζήτηση για μια σελίδα αναφοράς με μια λέξη-κλειδί, πληκτρολογήστε τη λέξη-κλειδί στο πεδίο αναζήτησης κειμένου στο παράθυρο Adobe Reader.
- Οι διαδικασίες λειτουργίας ενδέχεται να διαφέρουν, ανάλογα με την έκδοση Adobe Reader που διαθέτετε.

### Για να αλλάξετε τη διάταξη της σελίδας

Τα κουμπιά στο παράθυρο του Adobe Reader σας επιτρέπουν να επιλέξετε τον τρόπο προβολής των σελίδων.



Πεδίο κειμένου για αναζήτηση κειμένου

### Συνεχόμενες

Οι σελίδες προβάλλονται ως μια συνεχόμενη σειρά σελίδων, προσαρμόζοντας το πλάτος της σελίδας στο παράθυρο. Όταν πραγματοποιείτε κύλιση, οι προηγούμενες ή οι επόμενες σελίδες μετακινούνται προς τα επάνω ή προς τα κάτω συνεχόμενα.

### Μία σελίδα

Οι σελίδες προβάλλονται μία κάθε φορά, προσαρμόζοντας τη σελίδα στο παράθυρο. Όταν πραγματοποιείτε κύλιση, στην οθόνη εμφανίζεται η προηγούμενη ή η επόμενη σελίδα.

# Περιεχόμενα

## Βασικές λειτουργίες και οθόνες

Μέρη και στοιχεία ελέγχου.....	5
Εναλλαγή της εξόδου μεταξύ των ακουστικών και των ενσωματωμένων ηχείων .....	7
Ενεργοποίηση και απενεργοποίηση της συσκευής αναπαραγωγής .....	8
Σχετικά με το μενού Home .....	9
Χρήση του μενού Home .....	12
Χρήση του μενού επιλογών .....	15
Σχετικά με το λογισμικό .....	17
Παρεχόμενο λογισμικό.....	17
Συμβατό λογισμικό .....	17

## Προετοιμασία της συσκευής αναπαραγωγής

Φόρτιση της μπαταρίας.....	18
Επιλογή της γλώσσας εμφάνισης.....	20
Ρύθμιση της ημερομηνίας και της ώρας.....	21

## Μεταφορά μουσικής

Επιλογή του τρόπου μεταφοράς μουσικής .....	22
<b>A</b> Μεταφορά μουσικής με χρήση του Windows Media Player 11.....	23
Εισαγωγή μουσικής από CD .....	23
Μεταφορά μουσικής.....	25
<b>B</b> Μεταφορά μουσικής με χρήση του Content Transfer .....	27
<b>C</b> Μεταφορά μουσικής με χρήση της Εξερεύνησης των Windows .....	29

## Μεταφορά βίντεο/φωτογραφιών

Επιλογή του τρόπου μεταφοράς βίντεο/φωτογραφιών .....	31
<b>A</b> Μεταφορά βίντεο/φωτογραφιών με χρήση του Content Transfer .....	32
<b>B</b> Μεταφορά βίντεο/φωτογραφιών με χρήση της Εξερεύνησης των Windows .....	34

## Μουσική Αναπαραγωγή μουσικής

Αναπαραγωγή μουσικής [Music] .....	36
Οθόνη αναπαραγωγής μουσικής.....	37
Οθόνη λίστας μουσικής .....	38
Αναζήτηση τραγουδιών .....	39
Αναπαραγωγή μιας λίστας αναπαραγωγής .....	40
Αναπαραγωγή όλων των τραγουδιών με τυχαία σειρά .....	41
Διαγραφή τραγουδιών.....	42
Χρήση του μενού επιλογών μουσικής...43	
Εμφάνιση της οθόνης λεπτομερών πληροφοριών [Detailed Information].....	45
Εμφάνιση της οθόνης εξώφυλλου [Cover Art].....	45
Αλλαγή των ρυθμίσεων μουσικής .....	46
Ρύθμιση της λειτουργίας αναπαραγωγής [Play Mode] .....	46
Ρύθμιση της ποιότητας ήχου [Equalizer] .....	47
Ακρόαση με Clear Stereo [Clear Stereo] .....	48
Προσαρμογή της έντασης ήχου [Dynamic Normalizer] .....	49
Βελτιστοποίηση της ποιότητας του ήχου που εξάγεται από τα ενσωματωμένα ηχεία [Built-in SP Optimizer] .....	49

## Παρακολούθηση βίντεο

Αναπαραγωγή βίντεο [Videos] .....	50
Οθόνη αναπαραγωγής βίντεο.....	51
Διαγραφή βίντεο.....	52
Χρήση του μενού επιλογών βίντεο .....	53
Αλλαγή των ρυθμίσεων βίντεο.....	54
Ρύθμιση της λειτουργίας ζουμ [Zoom Settings] .....	54
Ρύθμιση της εμφάνισης της οθόνης βίντεο [Display] .....	56
Ρύθμιση του προσανατολισμού του βίντεο [Video Orientation] .....	57

## Προβολή φωτογραφιών

Προβολή φωτογραφιών [Photos] .....	58
Οθόνη εμφάνισης φωτογραφιών.....	59
Αναπαραγωγή μιας προβολής διαφανειών .....	60
Διαγραφή φωτογραφιών .....	61

Χρήση του μενού επιλογών φωτογραφίας .....	62
<b>Αλλαγή των ρυθμίσεων φωτογραφίας .....</b>	<b>63</b>
Προσανατολισμός φωτογραφίας [Photo Orientation] .....	63
Ρύθμιση εμφάνισης της οθόνης φωτογραφιών [Display] .....	64
Ρύθμιση της λειτουργίας αναπαραγωγής προβολής διαφανειών [Slide Show Repeat] .....	64
Ρύθμιση του χρονικού διαστήματος της προβολής διαφανειών [Slide Show Interval] .....	65

### **Ακρόαση και εγγραφή ραδιοφώνου FM**

<b>Ακρόαση ραδιοφώνου FM .....</b>	<b>66</b>
Οθόνη ραδιοφώνου FM .....	67
Αυτόματη προεπιλογή ραδιοφωνικών σταθμών [Auto Preset] .....	68
Μη αυτόματη προεπιλογή ραδιοφωνικών σταθμών .....	69
Διαγραφή προεπιλεγμένων ραδιοφωνικών σταθμών .....	69
<b>Εγγραφή ραδιοφώνου FM .....</b>	<b>70</b>
<b>Αναπαραγωγή εγγεγραμμένων ραδιοφωνικών προγραμμάτων FM .....</b>	<b>72</b>
<b>Διαγραφή εγγεγραμμένων ραδιοφωνικών προγραμμάτων FM .....</b>	<b>73</b>
Χρήση του μενού επιλογών ραδιοφώνου FM .....	74
<b>Αλλαγή των ρυθμίσεων ραδιοφώνου FM .....</b>	<b>76</b>
Ρύθμιση της λήψης [Scan Sensitivity] .....	76
Μονοφωνική/στερεοφωνική ρύθμιση [Mono/Auto] .....	76

### **Εγγραφή/Ακρόαση φωνής**

Εγγραφή φωνής .....	77
Αναπαραγωγή αρχείων εγγεγραμμένης φωνής .....	79
Διαγραφή αρχείων εγγεγραμμένης φωνής .....	80
Χρήση του μενού επιλογών εγγραφής φωνής .....	81
<b>Αλλαγή των ρυθμίσεων εγγραφής .....</b>	<b>83</b>
Επιλογή ενός επιπέδου ποιότητας εγγραφής [Bit Rate Settings] .....	83

### **Χρήση του χρονοδιακόπτη**

<b>Ρύθμιση του χρονοδιακόπτη .....</b>	<b>84</b>
Ρύθμιση της ειδοποίησης [Alarm] .....	85

Ρύθμιση του χρονοδιακόπτη αδρανοποίησης [Sleep Timer] .....	86
---	----

### **Κοινές ρυθμίσεις**

<b>Αλλαγή των κοινών ρυθμίσεων .....</b>	<b>87</b>
Εμφάνιση των πληροφοριών της συσκευής αναπαραγωγής [Unit Information] .....	87
Περιορισμός της έντασης ήχου [AVLS (Volume Limit)] .....	88
Απενεργοποίηση του βόμβου [Beep Settings] .....	88
Ρύθμιση του τύπου προφύλαξης οθόνης [Screensaver] .....	89
Ρύθμιση της φωτεινότητας της οθόνης [Brightness] .....	89
Εμφάνιση της τρέχουσας ώρας [Set Date-Time] .....	90
Ρύθμιση της μορφής ημερομηνίας [Date Display Format] .....	91
Ρύθμιση της μορφής ώρας [Time Display Format] .....	91
Επιστροφή στις εργοστασιακές ρυθμίσεις [Reset all Settings] .....	92
Διαμόρφωση της μνήμης [Format] .....	92
<b>Επιλογή της γλώσσας εμφάνισης [Language Settings] .....</b>	<b>93</b>

### **Χρήσιμες πληροφορίες**

<b>Σχετικά με το χρόνο ζωής της μπαταρίας .....</b>	<b>94</b>
<b>Τι είναι η μορφή και ο ρυθμός μετάδοσης bit; .....</b>	<b>95</b>
Τι είναι η μορφή ήχου; .....	95
Τι είναι η μορφή βίντεο; .....	96
Τι είναι η μορφή φωτογραφίας; .....	96
<b>Αποθήκευση δεδομένων .....</b>	<b>97</b>
<b>Αναβάθμιση του υλικολογισμικού της συσκευής αναπαραγωγής .....</b>	<b>98</b>

### **Αντιμετώπιση προβλημάτων**

Αντιμετώπιση προβλημάτων .....	99
Μηνύματα .....	111

### **Πρόσθετες πληροφορίες**

Προφυλάξεις .....	113
Σημείωση για την Άδεια χρήσης και τα Εμπορικά σήματα .....	121
Προδιαγραφές .....	124
Ευρετήριο .....	131

## Μέρη και στοιχεία ελέγχου

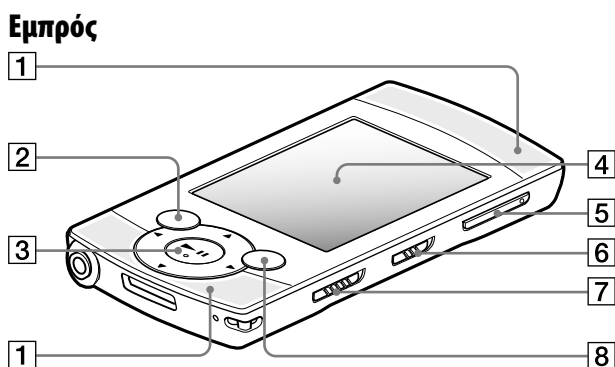

### 1 Ενσωματωμένα ηχεία

Βλ. ☞ σελ. 7.

### 2 Κουμπί BACK/HOME

Πατήστε για να μεταβείτε ένα επίπεδο λίστας οθόνης επάνω ή για να επιστρέψετε στο προηγούμενο μενού. Πατήστε και κρατήστε πατημένο το κουμπί BACK/HOME για να εμφανίσετε το μενού [Home] (☞ σελ. 9).

### 3 Κουμπί 5 κατευθύνσεων\*<sup>1</sup>

Ξεκινά την αναπαραγωγή και επιτρέπει την πλοήγηση στα μενού της συσκευής αναπαραγωγής που εμφανίζονται στην οθόνη (☞ σελ. 12, 15).

### 4 Προβολή

Βλ. ☞ σελ. 9.

### 5 Κουμπί VOL +\*<sup>1</sup>/-

Ρυθμίζει την ένταση του ήχου. Μπορείτε να ρυθμίσετε την ένταση του ήχου από τα ακουστικά και τα ενσωματωμένα ηχεία αντίστοιχα (☞ σελ. 7).

### 6 Διακόπτης εξόδου

Εναλλάσσει την έξοδο μεταξύ των ακουστικών και των ενσωματωμένων ηχείων της συσκευής αναπαραγωγής (☞ σελ. 7).

### 7 Διακόπτης HOLD

Μπορείτε να αποφύγετε την τυχαία λειτουργία της συσκευής αναπαραγωγής κατά τη μεταφορά ρυθμίζοντας το διακόπτη HOLD. Μετακινώντας το διακόπτη HOLD προς την κατεύθυνση του βέλους ➔, απενεργοποιούνται όλα τα κουμπιά λειτουργιών εκτός από το διακόπτη εξόδου. Εάν μετακινήσετε το διακόπτη HOLD προς την αντίθετη κατεύθυνση, η λειτουργία HOLD απενεργοποιείται.

### 8 Κουμπί OPTION/PWR OFF

Πατήστε το για να εμφανίσετε το μενού επιλογής (☞ σελ. 15, 43, 53, 62, 74, 81).

Εάν πατήσετε και κρατήσετε πατημένο το κουμπί OPTION/PWR OFF, η οθόνη απενεργοποιείται και η συσκευή αναπαραγωγής μεταβαίνει σε κατάσταση αναμονής (☞ σελ. 8).

\*<sup>1</sup> Υπάρχουν ανάγλυφες κουκίδες. Μπορείτε να τις χρησιμοποιήσετε για εύκολη επιλογή των λειτουργιών κουμπιού.

Συνέχεια ↓

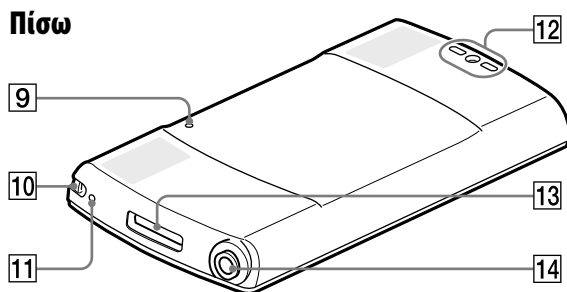

### 9 Κουμπί RESET

Πατήστε το κουμπί RESET με μια καρφίτσα κτλ., για να επαναφέρετε τη συσκευή αναπαραγωγής (☞ σελ. 99).

### 10 Οπή για το λουράκι

Χρησιμοποιήστε την για να τοποθετήσετε το λουράκι (πωλείται χωριστά).

### 11 Μικρόφωνο

Βλ. ☞ σελ. 77.

### 12 Οπή βάσης

Χρησιμοποιήστε την για να τοποθετήσετε τη βάση που παρέχεται.

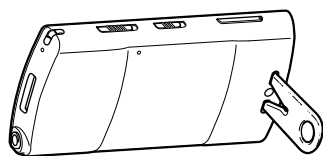

### Σημείωση

- Όταν στηρίζετε τη συσκευή αναπαραγωγής με τη βάση, προσέξτε να μην πιέζετε προς τα κάτω ή να μην χτυπάτε τη συσκευή αναπαραγωγής.

### Πληροφορίες για τη μεταφορά της βάσης που παρέχεται

Μεταφέρετε τη βάση έτσι, ώστε να μην τη χάσετε.

Τοποθετήστε το καλώδιο ακουστικών μέσα από την οπή της βάσης και σπρώξτε το καλώδιο ακουστικών στη βάση της εγκοπής με σχήμα V, για να ασφαλίσετε τη βάση στο καλώδιο ακουστικών.

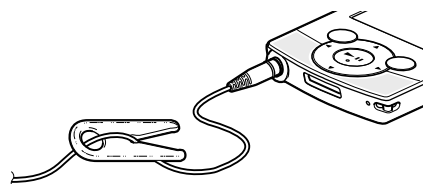

### 13 Υποδοχή WM-PORT

Συνδέστε το καλώδιο USB που παρέχεται ή τις προαιρετικές περιφερειακές συσκευές.

### 14 Υποδοχή ακουστικών

Τοποθετήστε το βύσμα ακουστικών μέχρι να ασφαλίσει στη θέση του. Εάν τα ακουστικά δεν είναι συνδεδεμένα σωστά, η έξοδος ήχου από τα ακουστικά μπορεί να παρεμποδίζεται.

## Εναλλαγή της εξόδου μεταξύ των ακουστικών και των ενσωματωμένων ηχείων

Μπορείτε να εναλλάσσετε την έξοδο μεταξύ των ακουστικών και των ενσωματωμένων ηχείων σύροντας το διακόπτη εξόδου. Μπορείτε να ρυθμίσετε την ένταση του ήχου από τα ακουστικά και τα ενσωματωμένα ηχεία αντίστοιχα.





### Σημείωση

- Όταν αλλάζετε την έξοδο στα ενσωματωμένα ηχεία, ο ήχος εξόδου δεν δυναμώνει αμέσως.
- Μην τοποθετείτε πιστωτικές κάρτες ή κάρτες ATM, κλπ. (κάρτες με μαγνητική κωδικοποίηση) κοντά στις οπές των ενσωματωμένων ηχείων, καθώς μπορεί να προκληθεί βλάβη στη μαγνητική κωδικοποίηση των καρτών.

**1** Θέστε το διακόπτη εξόδου στη θέση  (ηχείο) ή  (ακουστικά).

**2** Πατήστε το κουμπί VOL +/- για να ρυθμίσετε την ένταση ήχου.

Η ένδειξη έντασης ήχου εμφανίζεται στην οθόνη. Το εικονίδιο  (ακουστικά) ή  (ηχείο) (ανάλογα με την τρέχουσα ρύθμιση) εμφανίζεται στα αριστερά της ένδειξης έντασης ήχου.

### Συμβουλή

- Μπορείτε να ρυθμίσετε τη λειτουργία [Built-in SP Optimizer], ώστε να εξάγεται ήχος από τα ενσωματωμένα ηχεία ( σελ. 49).

## Ενεργοποίηση και απενεργοποίηση της συσκευής αναπαραγωγής

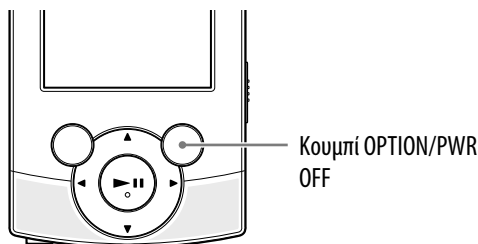

### Για να ενεργοποιήσετε τη συσκευή αναπαραγωγής

Πατήστε ένα κουμπι για να ενεργοποιήσετε τη συσκευή αναπαραγωγής.

#### Συμβουλή

- Εάν στην οθόνη εμφανίζεται η ένδειξη [On hold... Cancel HOLD function to activate controls.], σύρετε το διακόπτη HOLD στα δεξιά της συσκευής αναπαραγωγής αντίθετα προς την κατεύθυνση του βέλους ➔ για να ακυρώσετε τη λειτουργία HOLD.

### Για να απενεργοποιήσετε τη συσκευή αναπαραγωγής

Πατήστε και κρατήστε πατημένο το κουμπι OPTION/PWR OFF. Εμφανίζεται η ένδειξη [POWER OFF], στη συνέχεια η συσκευή αναπαραγωγής μεταβαίνει σε κατάσταση αναμονής και η οθόνη απενεργοποιείται.

#### Συμβουλή

- Ρυθμίστε την ημερομηνία και την ώρα στη συσκευή αναπαραγωγής προτού τη χρησιμοποιήσετε (☞ σελ. 21, 90).
- Κατά τη διάρκεια της παύσης, εάν δεν έχει πραγματοποιηθεί καμία λειτουργία για περισσότερο από 3 λεπτά, η συσκευή αναπαραγωγής μεταβαίνει αυτόματα στην κατάσταση αναμονής, για εξοικονόμηση ισχύος της μπαταρίας και η οθόνη απενεργοποιείται.
- Ενώ η συσκευή αναπαραγωγής είναι σε κατάσταση αναμονής, αν δεν εκτελεστεί καμία λειτουργία για 4 ώρες, η συσκευή αναπαραγωγής απενεργοποιείται αυτόματα εντελώς. Σε αυτή την κατάσταση γίνεται ελάχιστη κατανάλωση ισχύος των μπαταριών.

#### **Σημείωση**

- Δεν είναι δυνατή η λειτουργία της συσκευής αναπαραγωγής όταν είναι συνδεδεμένη σε έναν υπολογιστή. Αποσυνδέστε το καλώδιο USB πριν από τη λειτουργία της συσκευής αναπαραγωγής.
- Η συσκευή αναπαραγωγής καταναλώνει ελάχιστη ισχύ μπαταρίας, ακόμα και όταν βρίσκεται σε κατάσταση αναμονής. Συνεπώς, η συσκευή αναπαραγωγής ενδέχεται να απενεργοποιηθεί εντελώς απροειδοποίητα, ανάλογα με την ισχύ της μπαταρίας που απομένει.









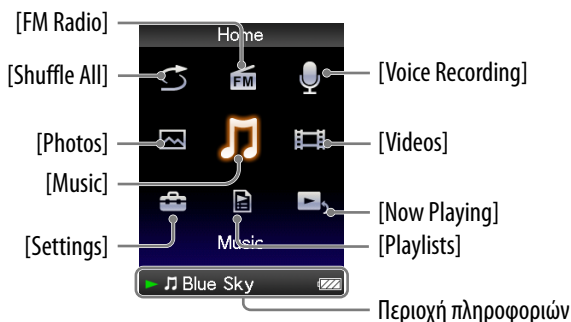









## Σχετικά με το μενού Home

Στον παρακάτω πίνακα εμφανίζονται τα στοιχεία του μενού [Home]. Για λεπτομέρειες σχετικά με τη λίστα στοιχείων κάθε μενού, ανατρέξτε στη  σελ. 10.

Για λεπτομέρειες σχετικά με το στοιχείο του εκάστοτε μενού, ανατρέξτε στην αντίστοιχη σελίδα αναφοράς.



	[Shuffle All]	Ακρόαση όλων των τραγουδιών που είναι αποθηκευμένα στη συσκευή αναπαραγωγής με τυχαία σειρά (  σελ. 41).
	[FM Radio]	Ακρόαση ραδιοφωνικής μετάδοσης FM, καθώς και εγγραφή του ραδιοφωνικού προγράμματος FM που λαμβάνεται τη δεδομένη στιγμή (  σελ. 66).
	[Voice Recording]	Εγγραφή φωνής με χρήση του ενσωματωμένου μικροφώνου της συσκευής αναπαραγωγής (  σελ. 77).
	[Photos]	Προβολή φωτογραφιών που έχουν μεταφερθεί στη συσκευή αναπαραγωγής (  σελ. 58).
	[Music]	Ακρόαση τραγουδιών που έχουν μεταφερθεί στη συσκευή αναπαραγωγής. Επίσης, είναι δυνατή η ακρόαση φωνής που έχει εγγραφεί στη συσκευή αναπαραγωγής χρησιμοποιώντας τη λειτουργία [Voice Recording] καθώς και ραδιοφωνικών προγραμμάτων FM που έχουν εγγραφεί στη συσκευή αναπαραγωγής (  σελ. 36).
	[Videos]	Παρακολούθηση βίντεο που έχουν μεταφερθεί στη συσκευή αναπαραγωγής (  σελ. 50).
	[Settings]	Ρύθμιση της συσκευής αναπαραγωγής και των εφαρμογών της (  σελ. 87).
	[Playlists]	Ακρόαση τραγουδιών από τις λίστες αναπαραγωγής (  σελ. 40).
	[Now Playing]	Εμφάνιση της οθόνης αναπαραγωγής ή προβολής του περιεχομένου που αναπαραγάγεται τη δεδομένη στιγμή.

 [Shuffle All] ..... 41

 [FM Radio] ..... 66

 [Voice Recording] ..... 77

 [Photos] ..... 58

 [Music]

- └ [All Songs] ..... 39
- └ [Album] ..... 39
- └ [Artist] ..... 39
- └ [Genre] ..... 39
- └ [Release Year] ..... 39
- └ [Folder] ..... 39
- └ [Voice Recording] ..... 39, 79
- └ [FM Recording] ..... 39, 72

 [Videos] ..... 50

 [Settings]

- └ [Music Settings]
  - └ [Play Mode] ..... 46
  - └ [Equalizer] ..... 47
  - └ [Clear Stereo] ..... 48
  - └ [Dynamic Normalizer] ..... 49
  - └ [Built-in SP Optimizer] ..... 49
- └ [Video Settings]
  - └ [Zoom Settings] ..... 54
  - └ [Video Orientation] ..... 57
  - └ [Display] ..... 56
- └ [Photo Settings]
  - └ [Photo Orientation] ..... 63
  - └ [Display] ..... 64
  - └ [Slide Show Repeat] ..... 64
  - └ [Slide Show Interval] ..... 65
- └ [FM Radio Settings]
  - └ [Scan Sensitivity] ..... 76
  - └ [Mono/Auto] ..... 76
- └ [Recording Settings]
  - └ [Bit Rate Settings] ..... 83
- └ [Common Settings]
  - └ [Unit Information] ..... 87
  - └ [AVLS (Volume Limit)] ..... 88
  - └ [Beep Settings] ..... 88
  - └ [Screensaver] ..... 89
  - └ [Brightness] ..... 89
  - └ [Set Date-Time] ..... 21, 90
  - └ [Date Display Format] ..... 91
  - └ [Time Display Format] ..... 91
  - └ [Reset all Settings] ..... 92
  - └ [Format] ..... 92
- └ [Language Settings] ..... 20, 93

 [Playlists] ..... 40









 [Now Playing]

Συνέχεια ↓

## Σχετικά με την περιοχή πληροφοριών

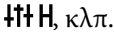
Τα εικονίδια που παρουσιάζονται στον πίνακα παρακάτω, εμφανίζονται στην περιοχή πληροφοριών. Τα εικονίδια διαφέρουν ανάλογα με την κατάσταση αναπαραγωγής, τη ρύθμιση ή την οθόνη.

Για λεπτομέρειες σχετικά με τα εικονίδια, ανατρέξτε στην αντίστοιχη σελίδα αναφοράς.

Εικονίδια	Περιγραφή
	Κατάσταση εγγραφής (☞ σελ. 37, 51, 59)
	Κατάσταση εγγραφής (☞ σελ. 71, 78)
	Όνομα τραγουδιού, όνομα καλλιτέχνη, τίτλος βίντεο, τίτλος φωτογραφίας, όνομα αρχείου εγγεγραμμένης φωνής ή όνομα αρχείου εγγεγραμμένου ραδιοφωνικού προγράμματος FM
	Ραδιόφωνο FM
 SHUF, κλπ.	Λειτουργία αναπαραγωγής (☞ σελ. 46)
	Ισοσταθμιστής (☞ σελ. 47)
	Ρύθμιση ζουμ ([Auto] ή [Full]) (☞ σελ. 54)
	Χρονοδιακόπτης (☞ σελ. 86)
	Ισχύς μπαταρίας που απομένει (☞ σελ. 18)
 *1	Ακουστικά ή ηχείο (☞ σελ. 7)

\*1 Αν η προαιρετική περιφερειακή συσκευή που απαιτείται για την ενεργοποίηση της ρύθμισης του ήχου είναι συνδεδεμένη στην υποδοχή WM-PORT της συσκευής αναπαραγωγής, μπορεί να εμφανιστεί η ένδειξη .

## Χρήση του μενού Home

Το μενού [Home] είναι το σημείο εκκίνησης για κάθε εφαρμογή, όπως η αναζήτηση τραγουδιών, η αλλαγή ρυθμίσεων κλπ.

Μπορείτε να εμφανίσετε το μενού [Home] εάν πατήσετε και κρατήσετε πατημένο το κουμπί BACK/HOME της συσκευής αναπαραγωγής.

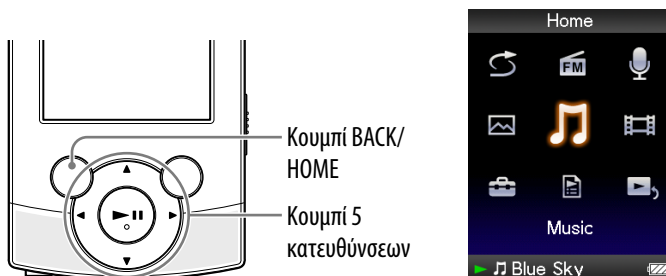

Από το μενού [Home] μπορείτε να επιλέξετε το επιθυμητό στοιχείο στην οθόνη χρησιμοποιώντας το κουμπί 5 κατευθύνσεων.

Πατήστε το κουμπί ▲/▼/◀/▶ για να επιλέξετε ένα στοιχείο και, στη συνέχεια, πατήστε το κουμπί ►||\*<sup>1</sup> για επιβεβαίωση.

\*<sup>1</sup> Υπάρχουν ανάγλυφες κουκίδες. Μπορείτε να τις χρησιμοποιήσετε για εύκολη επιλογή των λειτουργιών κουμπιού.

- Κουμπί ▲/▼/◀/▶: Επιλέγει ένα στοιχείο.
- Κουμπί ►||: Επιβεβαιώνει ένα στοιχείο.

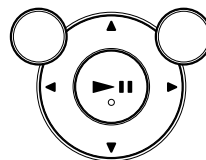

Συνέχεια ↓

Σε αυτό το εγχειρίδιο περιγράφονται οι οδηγίες λειτουργίας του μενού [Home] ως ακολούθως.

**Παράδειγμα: Από το μενού [Home], επιλέξτε  [Music] ➔ [Album] ➔ το επιθυμητό άλμπουμ ➔ το επιθυμητό τραγούδι.**

Οι πραγματικές λειτουργίες για το παραπάνω παράδειγμα εμφανίζονται παρακάτω.

- 1 Πατήστε και κρατήστε πατημένο το κουμπί BACK/HOME.**

Εμφανίζεται το μενού [Home].

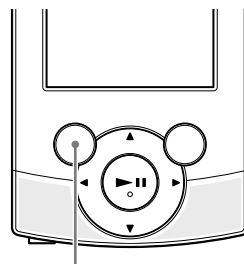



Κουμπί BACK/HOME

- 2 Πατήστε το κουμπί  για να επιλέξετε  [Music] και, στη συνέχεια, πατήστε το κουμπί  για επιβεβαίωση.**

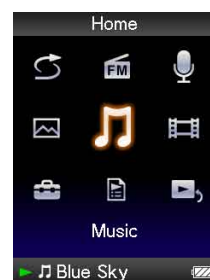
Εμφανίζεται το μενού αναζήτησης.



- 3 Πατήστε το κουμπί  για να επιλέξετε [Album] και, στη συνέχεια, πατήστε το κουμπί  για επιβεβαίωση.**

Εμφανίζεται η λίστα των άλμπουμ.



Συνέχεια ↓

- 4 Πατήστε το κουμπί ▲/▼/◀/▶ για να επιλέξετε ένα άλμπουμ και, στη συνέχεια, πατήστε το κουμπί ►|| για επιβεβαίωση.**

Εμφανίζεται η λίστα τραγουδιών για το επιλεγμένο άλμπουμ.

- Μπορείτε να πραγματοποιήσετε κύλιση της λίστας πατώντας το κουμπί ▲/▼.

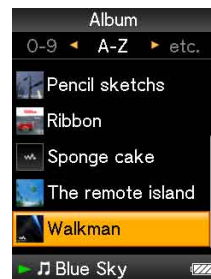

- 5 Πατήστε το κουμπί ▲/▼/◀/▶ για να επιλέξετε ένα τραγούδι και, στη συνέχεια, πατήστε το κουμπί ►|| για επιβεβαίωση.**

Εμφανίζεται η οθόνη αναπαραγωγής μουσικής και αρχίζει η αναπαραγωγή.

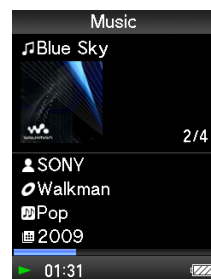

**Για να επιστρέψετε στο μενού [Home] κατά τη διάρκεια της λειτουργίας**

Πατήστε και κρατήστε πατημένο το κουμπί BACK/HOME.

**Για να επιστρέψετε στην προηγούμενη οθόνη κατά τη διάρκεια της λειτουργίας**

Πατήστε το κουμπί BACK/HOME.

## Χρήση του μενού επιλογών

Τα στοιχεία του μενού επιλογών ποικίλουν ανάλογα με τη λειτουργία και σας επιτρέπουν να αλλάξετε τις ρυθμίσεις κάθε εφαρμογής.

Μπορείτε να εμφανίσετε το μενού επιλογών πατώντας το κουμπί OPTION/PWR OFF.

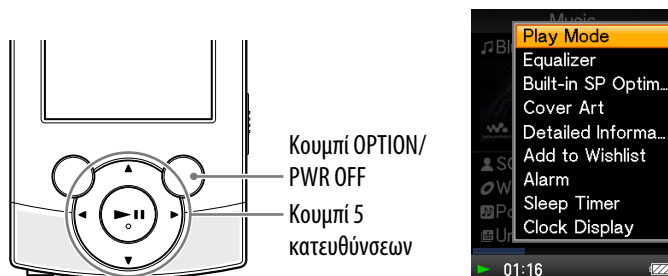

Από το μενού επιλογών μπορείτε να επιλέξετε το επιθυμητό στοιχείο στην οθόνη χρησιμοποιώντας το κουμπί 5 κατευθύνσεων.

Πατήστε το κουμπί ▲/▼/◀/▶ για να επιλέξετε ένα στοιχείο και, στη συνέχεια, πατήστε το κουμπί ►||\*<sup>1</sup> για επιβεβαίωση.

\*<sup>1</sup> Υπάρχουν ανάγλυφες κουκίδες. Μπορείτε να τις χρησιμοποιήσετε για εύκολη επιλογή των λειτουργιών κουμπιού.

- Κουμπί ▲/▼/◀/▶: Επιλέγει ένα στοιχείο.
- Κουμπί ►||: Επιβεβαιώνει ένα στοιχείο.

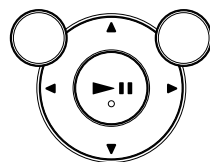

Για παράδειγμα, παρακάτω παρουσιάζονται οι λειτουργίες ρύθμισης της επιλογής [Play Mode] σε [Shuffle].

- 1 Από την οθόνη αναπαραγωγής μουσικής πατήστε το κουμπί OPTION/PWR OFF.**

Εμφανίζεται το μενού επιλογών.

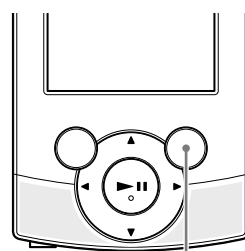

Κουμπί OPTION/PWR OFF

- 2** Πατήστε το κουμπί ▲/▼/◀/▶ για να επιλέξετε [Play Mode] και, στη συνέχεια, πατήστε το κουμπί ►|| για επιβεβαίωση.



- 3** Πατήστε το κουμπί ▲/▼/◀/▶ για να επιλέξετε [Shuffle] και, στη συνέχεια, πατήστε το κουμπί ►|| για επιβεβαίωση. Η λειτουργία αναπαραγωγής αλλάζει σε [Shuffle].

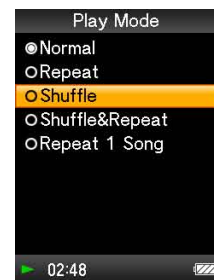

Τα στοιχεία του μενού επιλογής διαφέρουν ανάλογα με την οθόνη στην οποία πατάτε το κουμπί OPTION/PWR OFF.

Για λεπτομέρειες ανατρέξτε στις επόμενες σελίδες.

- "Χρήση του μενού επιλογών μουσικής" (☞ σελ. 43)
- "Χρήση του μενού επιλογών βίντεο" (☞ σελ. 53)
- "Χρήση του μενού επιλογών φωτογραφίας" (☞ σελ. 62)
- "Χρήση του μενού επιλογών ραδιοφώνου FM" (☞ σελ. 74)
- "Χρήση του μενού επιλογών εγγραφής φωνής" (☞ σελ. 81)



## Σχετικά με το λογισμικό

### Παρεχόμενο λογισμικό

#### Content Transfer

Με το λογισμικό Content Transfer μπορείτε να μεταφέρετε αρχεία μουσικής, βίντεο ή φωτογραφιών από έναν υπολογιστή στη συσκευή αναπαραγωγής με απλή μεταφορά και απόθεση. Μπορείτε να χρησιμοποιήσετε την Εξερεύνηση των Windows ή το iTunes κλπ., για μεταφορά και απόθεση δεδομένων στο Content Transfer. Το Content Transfer μπορεί επίσης να μετατρέψει ένα αρχείο βίντεο με μορφή που δεν υποστηρίζεται από τη συσκευή αναπαραγωγής σε αρχείο μορφής που μπορεί να αναπαραχθεί. Για λεπτομέρειες σχετικά με τη λειτουργία, ανατρέξτε στην ενότητα Βοήθεια του λογισμικού.

Αρχεία με δυνατότητα μεταφοράς: μουσική (MP3, WMA, AAC, WAV), φωτογραφίες (JPEG), βίντεο (MPEG-4 Simple Profile, AVC (H.264/AVC) Baseline Profile, WMV\*<sup>1</sup>)

\*<sup>1</sup> Δεν είναι δυνατή η αναπαραγωγή ορισμένων αρχείων WMV μετά τη μεταφορά τους με το λογισμικό Content Transfer. Εάν τα μεταφέρετε ξανά χρησιμοποιώντας το Windows Media Player 11, η αναπαραγωγή τους μπορεί να καταστεί δυνατή.

#### Συμβουλή

- Τα αρχεία ATRAC, η διαχείριση των οποίων γίνεται από το SonicStage, μπορούν να μεταφερθούν στη συσκευή αναπαραγωγής αφού μετατραπούν σε μορφή αρχείων MP3. Για να μετατρέψετε αρχεία, κάντε λήψη του εργαλείου MP3 Conversion Tool από την τοποθεσία υποστήριξης πελατών στο Web ( σελ. 120).

### Συμβατό λογισμικό

#### Windows Media Player 11

Το Windows Media Player μπορεί να εισαγάγει δεδομένα ήχου από δίσκους CD και να τα μεταφέρει στη συσκευή αναπαραγωγής.

Αρχεία με δυνατότητα μεταφοράς: μουσική (MP3, WMA), βίντεο (WMV), φωτογραφίες (JPEG)

Για λεπτομέρειες σχετικά με τη λειτουργία, ανατρέξτε στην ενότητα Βοήθεια του λογισμικού ή επισκεφθείτε την ακόλουθη τοποθεσία Web.

<http://www.support.microsoft.com/>

#### Συμβουλή

- Σε ορισμένους υπολογιστές με εγκατεστημένο το Windows Media Player 10 ενδέχεται να παρουσιαστούν περιορισμοί αρχείων (AAC, αρχεία βίντεο κλπ.) κατά τη μεταφορά με μεταφορά και απόθεση. Εάν εγκαταστήσετε το Windows Media Player 11 από την τοποθεσία λήψης Windows Media Player, μπορείτε να επιλύσετε αυτό το πρόβλημα και να χρησιμοποιήσετε ξανά τη λειτουργία μεταφοράς και απόθεσης. Πριν εγκαταστήσετε το Windows Media Player 11 στον υπολογιστή σας, βεβαιωθείτε για τη συμβατότητα του λογισμικού ή της υπηρεσίας που χρησιμοποιείτε με το Windows Media Player 11.

## Φόρτιση της μπαταρίας

Η μπαταρία της συσκευής αναπαραγωγής επαναφορτίζεται, όταν η συσκευή είναι συνδεδεμένη σε ενεργοποιημένο υπολογιστή.

Κατά τη σύνδεση της συσκευής αναπαραγωγής στον υπολογιστή σας, χρησιμοποιήστε το καλώδιο USB που παρέχεται.

Όταν η ένδειξη υπολειπόμενης ισχύος της μπαταρίας στην κάτω δεξιά γωνία της οθόνης εμφανίζεται ως: , η φόρτιση έχει ολοκληρωθεί (ο χρόνος φόρτισης είναι περίπου 2,5 ώρες).

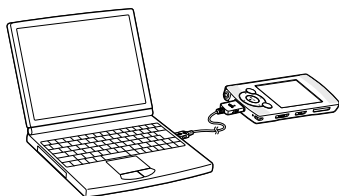

Όταν χρησιμοποιείτε τη συσκευή αναπαραγωγής για πρώτη φορά ή δεν την έχετε χρησιμοποιήσει για μεγάλο διάστημα, επαναφορτίστε την πλήρως (στο  της ένδειξης υπολειπόμενης ισχύος μπαταρίας στην οθόνη).

### Σχετικά με την ένδειξη μπαταρίας

Η ένδειξη μπαταρίας στην περιοχή πληροφοριών εμφανίζει την υπολειπόμενη ισχύ της μπαταρίας.



Όσο μειώνεται η ισχύς της μπαταρίας, εξαφανίζονται και οι γραμμές του εικονιδίου. Εάν εμφανιστεί η ένδειξη [LOW BATTERY. Please Charge.], δεν μπορείτε να χρησιμοποιήσετε τη συσκευή αναπαραγωγής. Σε αυτή την περίπτωση, φορτίστε τη μπαταρία συνδέοντας τη συσκευή στον υπολογιστή σας. Βλ.  σελ. 128 για τη διάρκεια της μπαταρίας.

Συνέχεια ↓

**Σημείωση**

- Εάν φορτίσετε την συσκευή αναπαραγωγής, που δεν έχει χρησιμοποιηθεί για μεγάλο χρονικό διάστημα, ο υπολογιστής σας ενδέχεται να μην αναγνωρίζει τη συσκευή αναπαραγωγής ή ενδέχεται να μην εμφανίζει τίποτα στην οθόνη. Φορτίστε τη συσκευή αναπαραγωγής για περίπου 5 λεπτά, για να ξεκινήσει να λειτουργεί σωστά.
- Φορτίζετε τη μπαταρία σε θερμοκρασία περιβάλλοντος μεταξύ 5 °C και 35 °C. Εάν δοκιμάσετε να φορτίσετε την μπαταρία σε θερμοκρασίες περιβάλλοντος εκτός του προαναφερόμενου εύρους, ενδέχεται η ένδειξη της μπαταρίας να αναβοσβήνει και να μην είναι δυνατή η φόρτιση.
- Μπορείτε να επαναφορτίσετε την μπαταρία περίπου 500 φορές πριν αχρηστευθεί. Αυτός ο αριθμός μπορεί να διαφέρει ανάλογα με τις συνθήκες υπό τις οποίες χρησιμοποιείτε τη συσκευή αναπαραγωγής.
- Η ένδειξη μπαταρίας στην οθόνη είναι μόνο κατά προσέγγιση. Για παράδειγμα, μια μαύρη γραμμή στην ένδειξη δεν δηλώνει πάντα ακριβώς το ένα τέταρτο του φορτίου της μπαταρίας.
- Το μήνυμα [Do not disconnect.] εμφανίζεται στην οθόνη καθώς ο υπολογιστής αποκτά πρόσβαση στη συσκευή αναπαραγωγής. Μην αποσυνδέετε το καλώδιο USB που παρέχεται ενώ εμφανίζεται το μήνυμα [Do not disconnect.], διαφορετικά τα δεδομένα που μεταφέρονται ενδέχεται να καταστραφούν.
- Τα κουμπιά ελέγχου στη συσκευή αναπαραγωγής δεν λειτουργούν, όταν η συσκευή είναι συνδεδεμένη σε υπολογιστή.
- Εάν δεν σκοπεύετε να χρησιμοποιήσετε τη συσκευή αναπαραγωγής για περισσότερους από έξι μήνες, φορτίστε την μπαταρία τουλάχιστον μία φορά σε αυτό το διάστημα, για να διατηρήσετε την μπαταρία σε καλή κατάσταση.
- Ορισμένες συσκευές USB που είναι συνδεδεμένες στον υπολογιστή μπορεί να επηρεάζουν τη σωστή λειτουργία της συσκευής αναπαραγωγής.
- Δεν εγγυόμαστε την επαναφόρτιση της μπαταρίας με χρήση ενός υπολογιστή που έχει συναρμολογηθεί/τροποποιηθεί από εσάς.
- Εάν ο υπολογιστής μεταβεί σε κατάσταση εξοικονόμησης ενέργειας, για παράδειγμα σε κατάσταση αναμονής ή αδρανοποίησης, ενώ η συσκευή αναπαραγωγής είναι συνδεδεμένη μέσω του καλωδίου USB, τότε η μπαταρία της συσκευής δεν θα φορτιστεί. Αντιθέτως, η συσκευή αναπαραγωγής θα συνεχίσει να καταναλώνει ισχύ από την μπαταρία και να την αποφορτίζει.
- Μην αφήνετε τη συσκευή αναπαραγωγής συνδεδεμένη για μεγάλα διαστήματα σε φορητό υπολογιστή που δεν είναι συνδεδεμένος σε δίκτυο εναλλασσόμενου ρεύματος, καθώς η συσκευή μπορεί να αποφορτίσει την μπαταρία του υπολογιστή.
- Όταν η συσκευή αναπαραγωγής είναι συνδεδεμένη σε υπολογιστή, μην ενεργοποιείτε, επανεκκινείτε, επαναφέρετε από την κατάσταση αναμονής ή απενεργοποιείτε τον υπολογιστή. Οι λειτουργίες αυτές ενδέχεται να προκαλέσουν δυσλειτουργία της συσκευής αναπαραγωγής. Αποσυνδέστε τη συσκευή αναπαραγωγής από τον υπολογιστή πριν εκτελέσετε αυτές τις λειτουργίες.
- Κατά τη φόρτιση ενδέχεται να αυξηθεί η θερμοκρασία της συσκευής αναπαραγωγής. Δεν πρόκειται για δυσλειτουργία.

## Επιλογή της γλώσσας εμφάνισης

Μπορείτε να επιλέξετε από μια μεγάλη ποικιλία γλωσσών για τα μενού και τα μηνύματα.

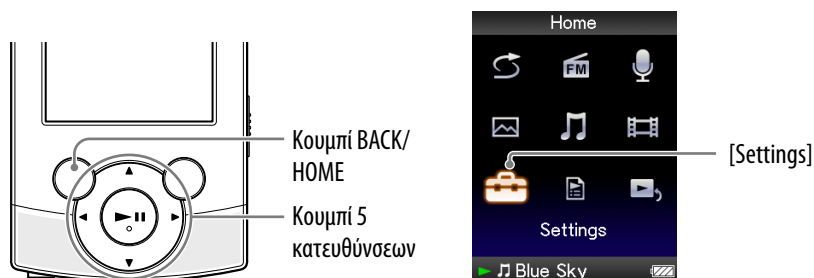

- 1 Από το μενού [Home], επιλέξτε  [Settings] → [Language Settings] → την επιθυμητή ρύθμιση γλώσσας.

Γλώσσα	Τα μηνύματα και τα μενού εμφανίζονται στα
[Deutsch]	Γερμανικά
[English]	Αγγλικά
[Español]	Ισπανικά
[Français]	Γαλλικά
[Italiano]	Ιταλικά
[Português]	Πορτογαλικά
[Русский]	Ρωσικά
[한국어]	Κορεατικά
[简体中文]	Απλοποιημένα κινέζικα
[繁體中文]	Παραδοσιακά κινέζικα

## Ρύθμιση της ημερομηνίας και της ώρας

Ορισμένες εφαρμογές της συσκευής αναπαραγωγής δεν λειτουργούν σωστά, εάν δεν ρυθμίσετε την ημερομηνία και την ώρα. Ρυθμίστε την τρέχουσα ημερομηνία και ώρα πριν χρησιμοποιήσετε τη συσκευή αναπαραγωγής.

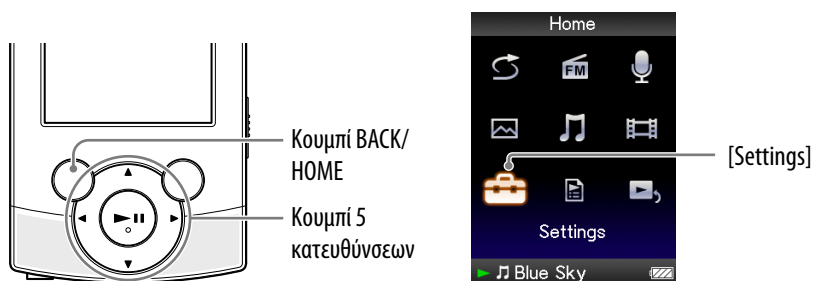

- 1 Από το μενού [Home], επιλέξτε [Settings] ➔ [Common Settings] ➔ [Set Date-Time].
- 2 Πατήστε το κουμπί ◀/▶ για να επιλέξετε το έτος και, στη συνέχεια, πατήστε το κουμπί ▲/▼ για να αλλάξετε την τιμή.
- 3 Όπως και στο βήμα 2, αλλάξτε τις ρυθμίσεις για το μήνα, την ημερομηνία, την ώρα και τα λεπτά.
- 4 Πατήστε το κουμπί ▶|| για επιβεβαίωση.

### Για να προβάλετε την τρέχουσα ώρα

Για να εμφανίσετε την τρέχουσα ώρα, πατήστε το κουμπί OPTION/PWR OFF στο μενού [Home] ή στην οθόνη αναπαραγωγής και επιλέξτε [Clock Display] από το μενού επιλογών.

### Συμβουλή

- Μπορείτε να επιλέξετε τη μορφή ημερομηνίας μεταξύ των [YYYY/MM/DD], [MM/DD/YYYY] και [DD/MM/YYYY]. Επιπλέον, μπορείτε να επιλέξετε τη μορφή ώρας μεταξύ των [12-hour] και [24-hour]. Για λεπτομέρειες, ανατρέξτε στην ενότητα "Ρύθμιση της μορφής ημερομηνίας [Date Display Format]" (🔍 σελ. 91) ή "Ρύθμιση της μορφής ώρας [Time Display Format]" (🔍 σελ. 91).

### Σημείωση

- Εάν η ισχύς της μπαταρίας έχει εξαντληθεί επειδή, για παράδειγμα, η συσκευή αναπαραγωγής δεν έχει χρησιμοποιηθεί για μεγάλο χρονικό διάστημα, οι ρυθμίσεις ημερομηνίας και ώρας μπορεί να χαθούν και να εμφανιστεί η ένδειξη "-" αντί της τρέχουσας ημερομηνίας και ώρας.
- Το ρολόι μπορεί να πηγαίνει μπροστά ή πίσω έως και 60 δευτερόλεπτα το μήνα. Σε αυτή την περίπτωση, ρυθμίστε το ρολόι ξανά.

## Επιλογή του τρόπου μεταφοράς μουσικής

Μπορείτε να εισαγάγετε μουσική από CD ήχου ή από το Internet κλπ. Για να εισαγάγετε μουσική στον υπολογιστή σας, χρησιμοποιήστε το κατάλληλο λογισμικό. Μπορείτε να μεταφέρετε μουσική στη συσκευή αναπαραγωγής με τους ακόλουθους τρεις τρόπους.

### A Μεταφορά μουσικής από CD με χρήση του Windows Media Player 11 (☞ σελ. 23)

Μπορείτε να εισαγάγετε μουσική από τα CD σας κλπ., στον υπολογιστή σας και να τα μεταφέρετε στη συσκευή αναπαραγωγής με χρήση του Windows Media Player 11.

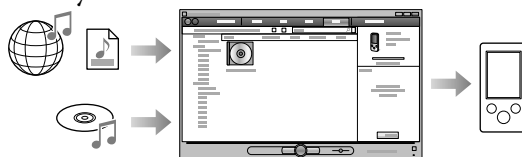

### B Μεταφορά μουσικής από το iTunes κλπ., με χρήση του λογισμικού Content Transfer (☞ σελ. 27)

Εάν έχετε διαχειριστεί ήδη τη μουσική με το iTunes κλπ., μπορείτε να τη μεταφέρετε στη συσκευή αναπαραγωγής χρησιμοποιώντας το λογισμικό Content Transfer.

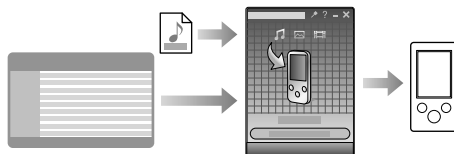

### C Μεταφορά δεδομένων με μεταφορά και απόθεση με χρήση της Εξερεύνησης των Windows (☞ σελ. 29)

Μπορείτε να μεταφέρετε μουσική που είναι αποθηκευμένη στον υπολογιστή σας απευθείας με μεταφορά και απόθεση χρησιμοποιώντας την Εξερεύνηση των Windows.



### ☛ Συμβουλή

- Για αναλυτικές πληροφορίες σχετικά με την εισαγωγή μουσικής, ανατρέξτε στην ενότητα Βοήθεια του αντίστοιχου λογισμικού.
- Για λεπτομέρειες σχετικά με τις υποστηριζόμενες μορφές αρχείων, ανατρέξτε στην ενότητα "Υποστηριζόμενες μορφές αρχείων" (☞ σελ. 124).
- Η συσκευή αναπαραγωγής δεν χρησιμοποιεί το λογισμικό SonicStage (το λογισμικό SonicStage, που αναπτύχθηκε από τη Sony, διαχειρίζεται μουσική σε έναν υπολογιστή ή μεταφέρει μουσικές σε άλλους τύπους συσκευών αναπαραγωγής). Όσον αφορά αυτή τη συσκευή αναπαραγωγής, μπορείτε να μεταφέρετε μουσική με τους παραπάνω τρεις τρόπους χωρίς τη χρήση του SonicStage.  
Τα αρχεία ATRAC, η διαχείριση των οποίων γίνεται από το SonicStage, μπορούν να μεταφερθούν στη συσκευή αναπαραγωγής αφού μετατραπούν σε μορφή αρχείων MP3. Για να μετατρέψετε αρχεία, κάντε λήψη του εργαλείου MP3 Conversion Tool από την τοποθεσία υποστήριξης πελατών στο Web (☞ σελ. 120).
- Ο μέγιστος αριθμός αρχείων ανά φάκελο στο φάκελο [MUSIC] είναι 4.000.

## A Μεταφορά μουσικής με χρήση του Windows Media Player 11

Μπορείτε να εισαγάγετε τραγούδια από τα CD σας στον υπολογιστή σας και να τα μεταφέρετε στη συσκευή αναπαραγωγής με χρήση του Windows Media Player 11.

### 💡 Συμβουλή

- Για λεπτομέρειες σχετικά με τη χρήση ή την υποστήριξη στο Windows Media Player, επισκεφθείτε την παρακάτω τοποθεσία web και ανατρέξτε στις πληροφορίες για το Windows Media Player:

<http://support.microsoft.com/>

### Εισαγωγή μουσικής από CD

Μπορείτε να χρησιμοποιήσετε το Windows Media Player 11 για να αντιγράψετε μουσική από τα CD σας. Ακολουθήστε αυτές τις οδηγίες για να αντιγράψετε τραγούδια από ένα CD στον υπολογιστή σας.

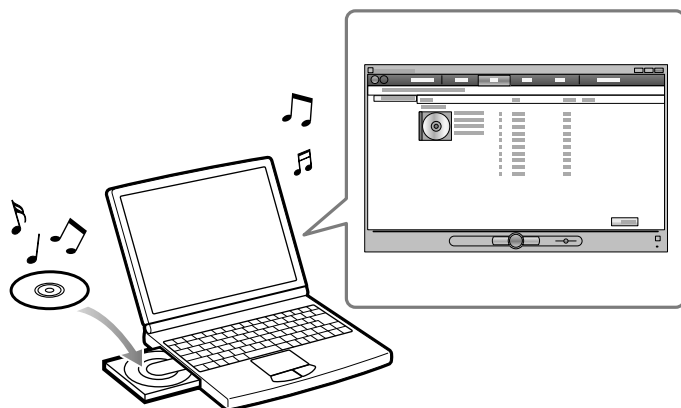

**1** Τοποθετήστε ένα CD ήχο.

**2** Εκκινήστε το Windows Media Player 11 και, στη συνέχεια, κάντε κλικ στην καρτέλα [Αντιγραφή από CD] στο επάνω μέρος του παράθυρου.

Εάν είστε συνδεδεμένοι στο Internet, το Windows Media Player 11 λαμβάνει τις πληροφορίες για το CD (τίτλος CD, όνομα τραγουδιού ή όνομα καλλιτέχνη κλπ.) και τις εμφανίζει στο παράθυρο.

Συνέχεια ↓

### 3 Κάντε κλικ στην επιλογή [Έναρξη αντιγραφής από CD].

Το Windows Media Player 11 ξεκινά την εισαγωγή του CD.

Τα εισαγόμενα τραγούδια σημαίνονται ως [Αντιγράφηκαν από το CD στη βιβλιοθήκη]. Περιμένετε να γίνει εισαγωγή όλων των τραγουδιών.

#### Συμβουλή

- Τα τραγούδια που εισάγονται αποθηκεύονται στο φάκελο [Η μουσική μου] (Windows XP) ή στο φάκελο [Μουσική] (Windows Vista) του υπολογιστή. Κάντε κλικ στην καρτέλα [Βιβλιοθήκη] του παράθυρου του Windows Media Player 11 για να τα εντοπίσετε.
- Το Windows Media Player 11 λαμβάνει τις πληροφορίες του CD από μια βάση δεδομένων στο Internet. Ωστόσο, ορισμένες πληροφορίες CD μπορεί να μην διατίθενται στη βάση δεδομένων. Εάν λείπουν οι πληροφορίες του CD σας, μπορείτε να τις προσθέσετε μετά την εισαγωγή. Για πληροφορίες σχετικά με την προσθήκη και την επεξεργασία CD, ανατρέξτε στην ενότητα Βοήθεια του Windows Media Player 11. Εάν δεν θέλετε να εισαγάγετε ένα τραγούδι, καταργήστε την επιλογή στο πλαίσιο ελέγχου που βρίσκεται στα αριστερά του τίτλου του τραγουδιού.

#### Σημείωση

- Τα τραγούδια που εισάγονται προορίζονται μόνο για ιδιωτική χρήση. Η χρήση ενός τραγουδιού πέραν αυτού του περιορισμού προϋποθέτει άδεια από τους κατόχους των πνευματικών δικαιωμάτων.



## Μεταφορά μουσικής

Μπορείτε να χρησιμοποιήσετε το Windows Media Player 11 για να μεταφέρετε μουσική από τον υπολογιστή σας στη συσκευή αναπαραγωγής.

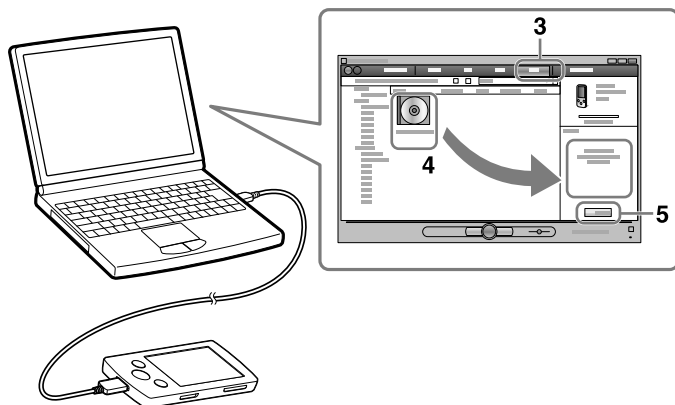

### Σημείωση

- Μην αποσυνδέετε το καλώδιο USB όταν στη συσκευή αναπαραγωγής εμφανίζεται το μήνυμα [Do not disconnect.], καθώς τα δεδομένα που μεταφέρονται ενδέχεται να καταστραφούν.
- Αν το λογισμικό Content Transfer ξεκινήσει αυτόματα αφού συνδέσετε τη συσκευή αναπαραγωγής στον υπολογιστή σας χρησιμοποιώντας το καλώδιο USB που παρέχεται, κλείστε ή αγνοήστε το λογισμικό Content Transfer καθώς δεν απαιτείται χρήση του Content Transfer. Για λεπτομέρειες σχετικά με τη ρύθμιση της αυτόματης εκκίνησης του λογισμικού Content Transfer, ανατρέξτε στη Βοήθεια του Content Transfer.

### 1 Εκκινήστε το Windows Media Player 11 και, στη συνέχεια, συνδέστε τη συσκευή αναπαραγωγής στον υπολογιστή σας χρησιμοποιώντας το καλώδιο USB που παρέχεται.

Τοποθετήστε το βύσμα του καλωδίου USB στη συσκευή αναπαραγωγής με το σύμβολο  προς τα πάνω. Εμφανίζεται το παράθυρο [Εγκατάσταση συσκευής].

### 2 Κάντε κλικ στην επιλογή [Άκυρο].

Εάν εμφανιστεί το παράθυρο αυτόματης αναπαραγωγής, κλείστε το κάνοντας κλικ στην επιλογή [Άκυρο] ή στο εικονίδιο κλεισίματος.

- Εάν κάντε κλικ στην επιλογή [Τέλος] αντί για την επιλογή [Άκυρο], ολόκληρη η βιβλιοθήκη δεδομένων του Windows Media Player θα αντιγραφεί αυτόματα στη συσκευή αναπαραγωγής. Εάν το μέγεθος των δεδομένων βιβλιοθήκης είναι μεγαλύτερο από το διαθέσιμο χώρο αποθήκευσης της συσκευής αναπαραγωγής, δεν θα ξεκινήσει η διαδικασία αντιγραφής.
- Μπορείτε να ανοίξετε το παράθυρο [Εγκατάσταση συσκευής] οποιαδήποτε στιγμή. Για να το ανοίξετε, κάντε δεξιό κλικ στο [WALKMAN] στην αριστερή πλευρά του παραθύρου του Windows Media Player και, στη συνέχεια, επιλέξτε τη ρύθμιση [Ρύθμιση συγχρονισμού].

---

**3 Κάντε κλικ στην καρτέλα [Συγχρονισμός] στο παράθυρο του Windows Media Player 11.**

---

**4 Μεταφέρετε και αποθέστε τα επιθυμητά τραγούδια στη Λίστα συγχρονισμού στη δεξιά πλευρά του παραθύρου.**

Τα τραγούδια προστίθενται στη Λίστα συγχρονισμού.

---

**5 Κάντε κλικ στην επιλογή [Έναρξη συγχρονισμού] για να ξεκινήσετε το συγχρονισμό.**

Όταν ολοκληρωθεί ο συγχρονισμός, στη Λίστα συγχρονισμού θα εμφανιστεί ένα μήνυμα που σας ειδοποιεί για τη δυνατότητα αποσύνδεσης της συσκευής αναπαραγωγής. Μετά την ολοκλήρωση, κλείστε το Windows Media Player 11 και αποσυνδέστε τη συσκευή αναπαραγωγής από τον υπολογιστή.

---

## Β Μεταφορά μουσικής με χρήση του Content Transfer

Εάν έχετε διαχειριστεί ήδη τη μουσική με το iTunes κλπ., μπορείτε να τη μεταφέρετε στη συσκευή αναπαραγωγής χρησιμοποιώντας το λογισμικό Content Transfer. Μπορείτε να χρησιμοποιήσετε το iTunes κλπ. για να μεταφέρετε και να αποθέσετε τη μουσική στο Content Transfer.

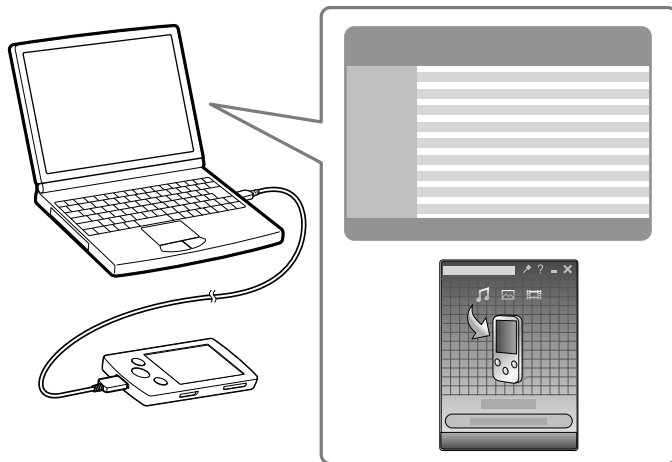

### Σημείωση

- Μην αποσυνδέετε το καλώδιο USB όταν στη συσκευή αναπαραγωγής εμφανίζεται το μήνυμα [Do not disconnect.], διαφορετικά τα δεδομένα που μεταφέρονται ενδέχεται να καταστραφούν.
- Δεν είναι δυνατή η χρήση του Content Transfer για περιεχόμενο του Windows Media Player.
- Δεν είναι δυνατή η μεταφορά περιεχομένου με προστασία πνευματικών δικαιωμάτων.
- Το Content Transfer υποστηρίζει μεταφορά δεδομένων από το iTunes 8.1 στη συσκευή αναπαραγωγής. Για λεπτομέρειες σχετικά με τη μεταφορά τραγουδιών από το iTunes, επισκεφτείτε τις τοποθεσίες Web υποστήριξης πελατών (☞ σελ. 120).

### 1 Συνδέστε τη συσκευή αναπαραγωγής στον υπολογιστή χρησιμοποιώντας το καλώδιο USB που παρέχεται.

Τοποθετήστε το βύσμα του καλωδίου USB στη συσκευή αναπαραγωγής με το σύμβολο  προς τα πάνω.

Το λογισμικό Content Transfer ξεκινά αυτόματα.

- Για λεπτομέρειες σχετικά με τον ορισμό αυτόματης εκκίνησης και τη ρύθμιση της γενικής λειτουργίας του Content Transfer, ανατρέξτε στη Βοήθεια του λογισμικού Content Transfer.
- Μπορείτε επίσης να κάνετε κλικ στην επιλογή [Όλα τα προγράμματα] από το μενού [Έναρξη] και, στη συνέχεια, στις επιλογές [Content Transfer] - [Content Transfer] για να εκκινήσετε το λογισμικό.

### 2 Εκκίνηση του iTunes κλπ.

**3 Επιλέξτε τα τραγούδια που θέλετε από το iTunes κλπ. και μεταφέρετε και αποθήκευστε τα στο Content Transfer.**

Το λογισμικό Content Transfer αναγνωρίζει τον τύπο δεδομένων από την επέκταση του ονόματος αρχείου και το αποστέλλει στον κατάλληλο φάκελο της συσκευής αναπαραγωγής.

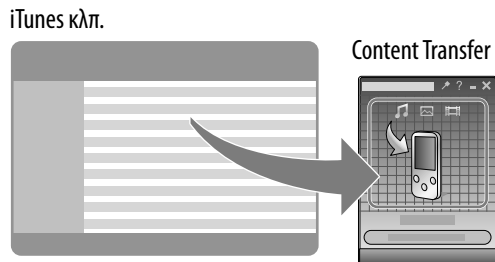

## ☉ Μεταφορά μουσικής με χρήση της Εξερεύνησης των Windows

Μπορείτε να μεταφέρετε δεδομένα απευθείας με μεταφορά και απόθεση χρησιμοποιώντας την Εξερεύνηση των Windows στον υπολογιστή σας. Η ιεραρχία των δεδομένων με δυνατότητα αναπαραγωγής ακολουθεί ορισμένους κανόνες. Για να μεταφέρετε δεδομένα με ορθό τρόπο, δείτε στις ακόλουθες οδηγίες.

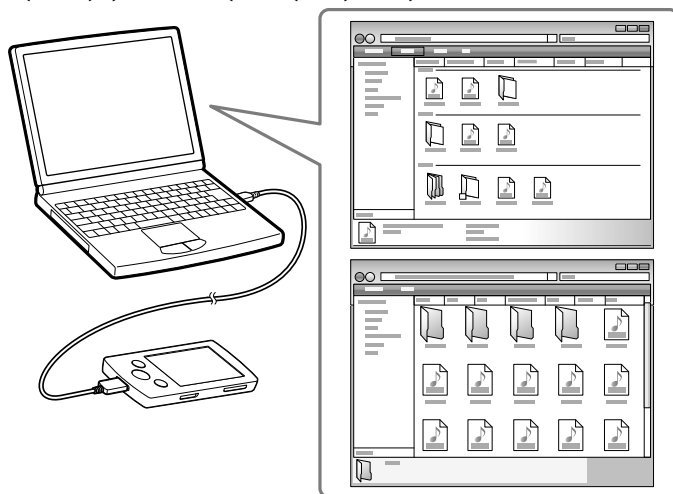

### 💡 Συμβουλή

- Σε ορισμένους υπολογιστές με εγκατεστημένο το Windows Media Player 10 ενδέχεται να παρουσιαστούν περιορισμοί στον αριθμό αρχείων (AAC, αρχεία βίντεο κλπ.) που μπορούν να μεταφερθούν μέσω μεταφοράς και απόθεσης. Εάν εγκαταστήσετε το Windows Media Player 11 από την τοποθεσία λήψης Windows Media Player, μπορείτε να επιλύσετε αυτό το πρόβλημα και να χρησιμοποιήσετε ξανά τη λειτουργία μεταφοράς και απόθεσης. Πριν εγκαταστήσετε το Windows Media Player 11 στον υπολογιστή σας, βεβαιωθείτε για τη συμβατότητα του λογισμικού ή της υπηρεσίας που χρησιμοποιείτε με το Windows Media Player 11.

Συνέχεια ↓

**Σημείωση**

- Η ιεραρχία δεδομένων ενδέχεται να διαφέρει, ανάλογα με το περιβάλλον του υπολογιστή σας.
- Μην αποσυνδέετε το καλώδιο USB όταν στη συσκευή αναπαραγωγής εμφανίζεται το μήνυμα [Do not disconnect.], καθώς τα δεδομένα που μεταφέρονται ενδέχεται να καταστραφούν. Εάν η συσκευή αναπαραγωγής αποσυνδεθεί κατά τη μεταφορά αρχείων, αρχεία που δεν είναι απαραίτητα ενδέχεται να παραμείνουν στη συσκευή αναπαραγωγής. Σε αυτήν την περίπτωση, μεταφέρετε ξανά στον υπολογιστή τα αρχεία που μπορούν να χρησιμοποιηθούν και διαμορφώστε τη συσκευή αναπαραγωγής (☞ σελ. 92).
- Μην αλλάξετε τα ονόματα των φακέλων ή μην διαγράψετε τους φακέλους [MUSIC], [MP\_ROOT], [MPE\_ROOT], [VIDEO], [PICTURE], [PICTURES], [Record], [Voice] και [FM].
- Μην αλλάξετε τα ονόματα των φακέλων ή των αρχείων που βρίσκονται ακριβώς κάτω από τους φακέλους [MP\_ROOT], [MPE\_ROOT] και [Record]. Διαφορετικά δεν θα εμφανίζονται στη συσκευή αναπαραγωγής.
- Δεν μπορείτε να αναπαράγετε ορισμένα αρχεία στη συσκευή αναπαραγωγής, λόγω της προστασίας πνευματικών δικαιωμάτων. Αν και μπορούν να μεταφερθούν περισσότερα αρχεία ή φακέλοι στη συσκευή αναπαραγωγής, η συσκευή αναπαραγωγής δεν μπορεί να προβάλει ή να αναπαραγάγει τα αρχεία, τους φακέλους ή τα επίπεδα που υπερβαίνουν αυτό το όριο.
- Αν το λογισμικό Content Transfer ξεκινήσει αυτόματα αφού συνδέσετε τη συσκευή αναπαραγωγής στον υπολογιστή σας χρησιμοποιώντας το καλώδιο USB που παρέχεται, κλείστε ή αγνοήστε το λογισμικό Content Transfer καθώς δεν απαιτείται χρήση του Content Transfer. Για λεπτομέρειες σχετικά με τη ρύθμιση της αυτόματης εκκίνησης του λογισμικού Content Transfer, ανατρέξτε στη Βοήθεια του Content Transfer.

### 1 Συνδέστε τη συσκευή αναπαραγωγής στον υπολογιστή χρησιμοποιώντας το καλώδιο USB που παρέχεται.

Τοποθετήστε το βύσμα του καλωδίου USB στη συσκευή αναπαραγωγής με το σύμβολο  προς τα πάνω.

### 2 Κάντε κλικ στις επιλογές [Έναρξη] – [Ο Υπολογιστής μου] ή [Υπολογιστής] – [WALKMAN] – [Storage Media] και στη συνέχεια επιλέξτε το φάκελο [MUSIC].

Η ιεραρχία δεδομένων ενδέχεται να διαφέρει, ανάλογα με το περιβάλλον του υπολογιστή σας.

### 3 Μεταφέρετε και αποθέστε αρχεία ή φακέλους στο φάκελο [MUSIC] ή σε έναν υποφάκελό του.

Δεν μπορούμε να εγγυηθούμε την πρόσβαση σε αρχεία και φακέλους κάτω από το 8ο επίπεδο.

Αρχεία ή φακέλοι μουσικής στον υπολογιστή σας

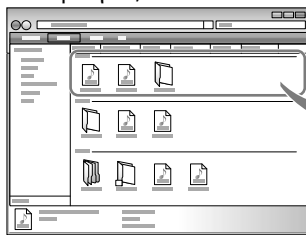

Φάκελος [MUSIC] στη συσκευή αναπαραγωγής σας

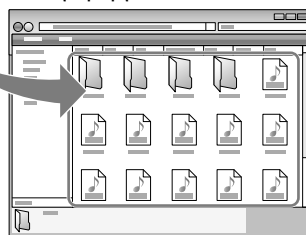

## Επιλογή του τρόπου μεταφοράς βίντεο/φωτογραφιών

Μπορείτε να εισαγάγετε βίντεο από τα βίντεο που έχουν εγγραφεί ή από το Internet, κλπ.

Μπορείτε να εισαγάγετε φωτογραφίες από μια ψηφιακή φωτογραφική μηχανή, κλπ. Για να εισαγάγετε βίντεο/φωτογραφίες στον υπολογιστή σας, χρησιμοποιήστε το κατάλληλο λογισμικό.

Μπορείτε να μεταφέρετε βίντεο/φωτογραφίες στη συσκευή αναπαραγωγής με τους ακόλουθους τρεις τρόπους.

### A Μεταφορά βίντεο/φωτογραφιών με χρήση του Content Transfer (☞ σελ. 32)

Μπορείτε να μεταφέρετε βίντεο/φωτογραφίες που είναι αποθηκευμένα στον υπολογιστή σας στη συσκευή αναπαραγωγής με χρήση του Content Transfer.

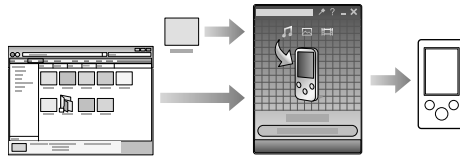

### B Μεταφορά βίντεο/φωτογραφίες με μεταφορά και απόθεση με χρήση της Εξερεύνησης των Windows (☞ σελ. 34)

Μπορείτε να μεταφέρετε βίντεο/φωτογραφίες που είναι αποθηκευμένα στον υπολογιστή σας απευθείας με μεταφορά και απόθεση χρησιμοποιώντας την Εξερεύνηση των Windows.

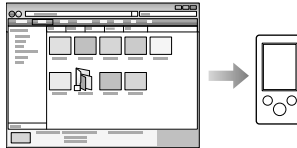

### C Μεταφορά βίντεο/φωτογραφιών με χρήση του Windows Media Player 11

Μπορείτε να μεταφέρετε βίντεο/φωτογραφίες, των οποίων η διαχείριση γίνεται από το Windows Media Player 11, στη συσκευή αναπαραγωγής με χρήση του Windows Media Player 11.

Για λεπτομέρειες σχετικά με τη χρήση ή την υποστήριξη στο Windows Media Player, επισκεφθείτε την παρακάτω τοποθεσία web και ανατρέξτε στις πληροφορίες για το Windows Media Player:

<http://support.microsoft.com/>

#### 💡 Συμβουλή

- Για αναλυτικές πληροφορίες σχετικά με την εισαγωγή βίντεο/φωτογραφιών, ανατρέξτε στην ενότητα Βοήθεια του αντίστοιχου λογισμικού.
- Για λεπτομέρειες σχετικά με τις υποστηριζόμενες μορφές αρχείων, ανατρέξτε στην ενότητα "Υποστηριζόμενες μορφές αρχείων" (☞ σελ. 124).
- Ο μέγιστος αριθμός αρχείων ανά φάκελο στο φάκελο [PICTURE], [PICTURES] ή [DCIM] είναι 4.000.

## A Μεταφορά βίντεο/φωτογραφιών με χρήση του Content Transfer

Μπορείτε να μεταφέρετε βίντεο/φωτογραφίες που είναι αποθηκευμένα στον υπολογιστή σας στη συσκευή αναπαραγωγής με χρήση του Content Transfer. Μπορείτε να μεταφέρετε βίντεο/φωτογραφίες με μεταφορά και απόθεση των επιθυμητών βίντεο/φωτογραφιών από την Εξερεύνηση των Windows στο Content Transfer.

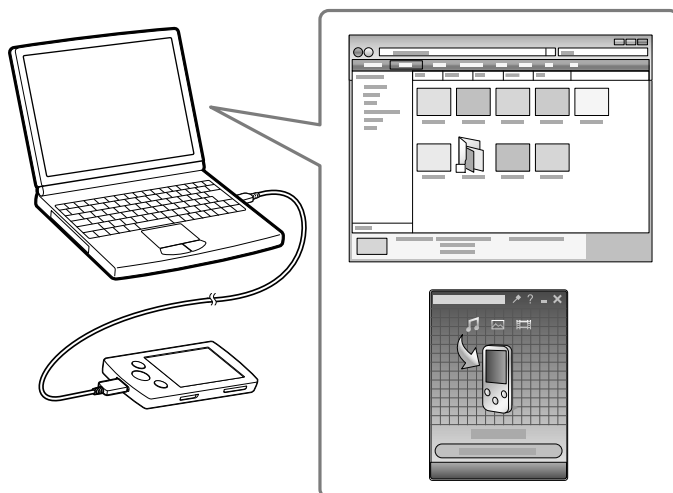

### Σημείωση

- Μην αποσυνδέετε το καλώδιο USB όταν στη συσκευή αναπαραγωγής εμφανίζεται το μήνυμα [Do not disconnect.], καθώς τα δεδομένα που μεταφέρονται ενδέχεται να καταστραφούν.
- Δεν είναι δυνατή η μεταφορά περιεχομένου με προστασία πνευματικών δικαιωμάτων.

### 1 Συνδέστε τη συσκευή αναπαραγωγής στον υπολογιστή χρησιμοποιώντας το καλώδιο USB που παρέχεται.

Τοποθετήστε το βύσμα του καλωδίου USB στη συσκευή αναπαραγωγής με το σύμβολο  προς τα πάνω.

Το λογισμικό Content Transfer ξεκινά αυτόματα.

- Για λεπτομέρειες σχετικά με τον ορισμό αυτόματης εκκίνησης και τη ρύθμιση της γενικής λειτουργίας του Content Transfer, ανατρέξτε στη Βοήθεια του λογισμικού Content Transfer.
- Μπορείτε επίσης να κάνετε κλικ στην επιλογή [Όλα τα προγράμματα] από το μενού [Εναρξη] και, στη συνέχεια, στις επιλογές [Content Transfer] - [Content Transfer] για να εκκινήσετε το λογισμικό.



**2 Επιλέξτε τα βίντεο/φωτογραφίες που θέλετε από την Εξερεύνηση των Windows και μεταφέρετε και αποθήκευστε τα στο Content Transfer.**

Το λογισμικό Content Transfer αναγνωρίζει τον τύπο δεδομένων από την επέκταση του ονόματος αρχείου και το αποστέλλει στον κατάλληλο φάκελο της συσκευής αναπαραγωγής.

Αρχεία ή φάκελοι βίντεο/  
φωτογραφιών στον υπολογιστή σας

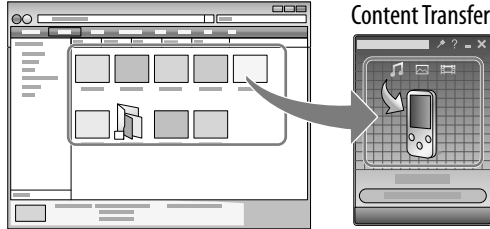

## Β Μεταφορά βίντεο/φωτογραφιών με χρήση της Εξερεύνησης των Windows

Μπορείτε να μεταφέρετε δεδομένα απευθείας με μεταφορά και απόθεση χρησιμοποιώντας την Εξερεύνηση των Windows στον υπολογιστή σας. Η ιεραρχία των δεδομένων με δυνατότητα αναπαραγωγής ακολουθεί ορισμένους κανόνες. Για να μεταφέρετε δεδομένα με ορθό τρόπο, δείτε στις ακόλουθες οδηγίες.

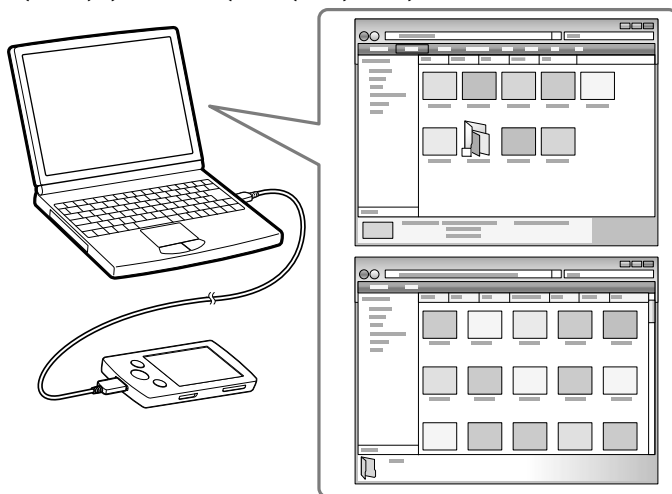

### 💡 Συμβουλή

- Η αναπαραγωγή ορισμένων αρχείων WMV είναι δυνατή μόνο εάν τα μεταφέρετε χρησιμοποιώντας το Windows Media Player 11.
- Σε ορισμένους υπολογιστές με εγκατεστημένο το Windows Media Player 10 ενδέχεται να παρουσιαστούν περιορισμοί στον αριθμό αρχείων (AAC, αρχεία βίντεο κλπ.) που μπορούν να μεταφερθούν μέσω μεταφοράς και απόθεσης. Εάν εγκαταστήσετε το Windows Media Player 11 από την τοποθεσία λήψης Windows Media Player, μπορείτε να επιλύσετε αυτό το πρόβλημα και να χρησιμοποιήσετε ξανά τη λειτουργία μεταφοράς και απόθεσης. Πριν εγκαταστήσετε το Windows Media Player 11 στον υπολογιστή σας, βεβαιωθείτε για τη συμβατότητα του λογισμικού ή της υπηρεσίας που χρησιμοποιείτε με το Windows Media Player 11.

Συνέχεια ↓

**Σημείωση**

- Η ιεραρχία δεδομένων ενδέχεται να διαφέρει, ανάλογα με το περιβάλλον του υπολογιστή σας.
- Μην αποσυνδέετε το καλώδιο USB όταν στη συσκευή αναπαραγωγής εμφανίζεται το μήνυμα [Do not disconnect.], καθώς τα δεδομένα που μεταφέρονται ενδέχεται να καταστραφούν. Εάν η συσκευή αναπαραγωγής αποσυνδεθεί κατά τη μεταφορά αρχείων, αρχεία που δεν είναι απαραίτητα ενδέχεται να παραμείνουν στη συσκευή αναπαραγωγής. Σε αυτήν την περίπτωση, μεταφέρετε ξανά στον υπολογιστή τα αρχεία που μπορούν να χρησιμοποιηθούν και διαμορφώστε τη συσκευή αναπαραγωγής (☞ σελ. 92).
- Μην αλλάξετε τα ονόματα των φακέλων ή μην διαγράψετε τους φακέλους [MUSIC], [MP\_ROOT], [MPE\_ROOT], [VIDEO], [PICTURE], [PICTURES], [Record], [Voice] και [FM].
- Μην αλλάξετε τα ονόματα των φακέλων ή των αρχείων που βρίσκονται ακριβώς κάτω από τους φακέλους [MP\_ROOT], [MPE\_ROOT] και [Record]. Διαφορετικά δεν θα εμφανίζονται στη συσκευή αναπαραγωγής.
- Δεν μπορείτε να αναπαράγετε ορισμένα αρχεία στη συσκευή αναπαραγωγής, λόγω της προστασίας πνευματικών δικαιωμάτων. Αν και μπορούν να μεταφερθούν περισσότερα αρχεία ή φάκελοι στη συσκευή αναπαραγωγής, η συσκευή αναπαραγωγής δεν μπορεί να προβάλει ή να αναπαραγάγει τα αρχεία, τους φακέλους ή τα επίπεδα που υπερβαίνουν αυτό το όριο.
- Αν το λογισμικό Content Transfer ξεκινήσει αυτόματα αφού συνδέσετε τη συσκευή αναπαραγωγής στον υπολογιστή σας χρησιμοποιώντας το καλώδιο USB που παρέχεται, κλείστε ή αγνοήστε το λογισμικό Content Transfer καθώς δεν απαιτείται χρήση του Content Transfer. Για λεπτομέρειες σχετικά με τη ρύθμιση της αυτόματης εκκίνησης του λογισμικού Content Transfer, ανατρέξτε στη Βοήθεια του Content Transfer.

### 1 Συνδέστε τη συσκευή αναπαραγωγής στον υπολογιστή χρησιμοποιώντας το καλώδιο USB που παρέχεται.

Τοποθετήστε το βύσμα του καλωδίου USB στη συσκευή αναπαραγωγής με το σύμβολο **u** προς τα πάνω.

### 2 Κάντε κλικ στις επιλογές [έναρξη] – [Ο Υπολογιστής μου] ή [Υπολογιστής] – [WALKMAN] – [Storage Media] και, στη συνέχεια, επιλέξτε τον φάκελο [VIDEO] ή [PICTURE].

Η ιεραρχία δεδομένων ενδέχεται να διαφέρει, ανάλογα με το περιβάλλον του υπολογιστή σας.

### 3 Μεταφέρετε και αποθέστε αρχεία ή φακέλους στο φάκελο [VIDEO] ή [PICTURE] ή σε έναν υποφάκελό του.

- Αρχεία ή φάκελοι βίντεο: μεταφέρετε και αποθέστε τα στο φάκελο [VIDEO] ή σε έναν υποφάκελό του.
- Αρχεία ή φάκελοι φωτογραφιών: μεταφέρετε και αποθέστε τα στο φάκελο [PICTURE] ή σε έναν υποφάκελό του.

Δεν μπορούμε να εγγυηθούμε την πρόσβαση σε αρχεία και φακέλους κάτω από το 8ο επίπεδο.

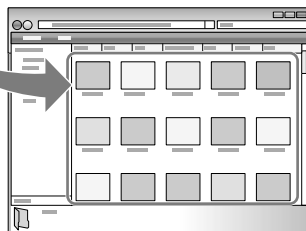
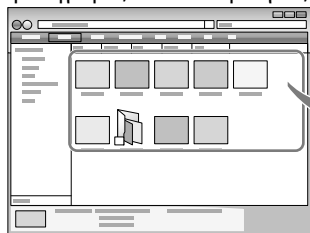

Αρχεία ή φάκελοι βίντεο ή φωτογραφίας στον υπολογιστή σας



Βίντεο: Φάκελος [VIDEO] στη συσκευή αναπαραγωγής σας  
Φωτογραφία: Φάκελος [PICTURE] στη συσκευή αναπαραγωγής σας

## Αναπαραγωγή μουσικής [Music]

Για να αναπαραγάγετε μουσική, επιλέξτε  [Music], για να εμφανίσετε την οθόνη [Music].

Μπορείτε να αναπαραγάγετε εγγεγραμμένα ραδιοφωνικά προγράμματα FM, καθώς και αρχεία εγγεγραμμένης φωνής από την επιλογή  [Music]. Για λεπτομέρειες, ανατρέξτε στην ενότητα "Αναζήτηση τραγουδιών" ( σελ. 39).

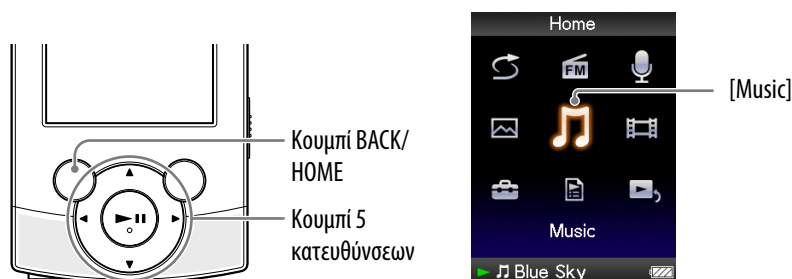

### 1 Από το μενού [Home], επιλέξτε το στοιχείο [Music].

Εμφανίζεται το μενού αναζήτησης.

- Μπορείτε να επιλέξετε την επιθυμητή μέθοδο αναζήτησης για να εμφανίσετε την οθόνη λίστας μουσικής και να αναζητήσετε τραγούδια. Για λεπτομέρειες, ανατρέξτε στην ενότητα "Αναζήτηση τραγουδιών" ( σελ. 39).

### 2 Επιλέξτε την επιθυμητή μέθοδο αναζήτησης → το επιθυμητό τραγούδι.

Εμφανίζεται η οθόνη αναπαραγωγής μουσικής και αρχίζει η αναπαραγωγή των τραγουδιών.

- Επιλέξτε στοιχεία, ώσπου να εμφανιστεί μια λίστα τραγουδιών.
- Για λεπτομέρειες σχετικά με τη λειτουργία της οθόνης αναπαραγωγής μουσικής, ανατρέξτε στην ενότητα "Οθόνη αναπαραγωγής μουσικής" ( σελ. 37).



### Σημείωση

- Η εκκίνηση της συσκευής αναπαραγωγής ή η εμφάνιση της λίστας αρχείων/φακέλων ενδέχεται να διαρκέσει περισσότερο χρόνο, όταν υπάρχουν πολλά αρχεία ή φάκελοι αποθηκευμένοι στη συσκευή αναπαραγωγής.

## Οθόνη αναπαραγωγής μουσικής



### Λειτουργίες στην οθόνη αναπαραγωγής μουσικής

Για (ένδειξη οθόνης)	Κάντε τα εξής
Αναπαραγωγή (▶)/παύση (  )* <sup>1</sup>	Πατήστε το κουμπί ▶  .
Γρήγορη κίνηση προς τα εμπρός (▶▶)/ γρήγορη κίνηση προς τα πίσω (◀◀)	Πατήστε και κρατήστε πατημένο το κουμπί ◀/▶.
Εύρεση της αρχής του προηγούμενου (ή του τρέχοντος) τραγουδιού (◀◀◀)/ εύρεση της αρχής του επόμενου τραγουδιού (▶▶▶)	Πατήστε το κουμπί ◀/▶.
Εμφάνιση του δρομέα και κύλιση ανάμεσα στα εμφανιζόμενα στοιχεία	Πατήστε το κουμπί ▲/▼.

\*<sup>1</sup> Κατά τη διάρκεια της παύσης, εάν δεν έχει πραγματοποιηθεί καμία λειτουργία για περισσότερο από 3 λεπτά, η συσκευή αναπαραγωγής μεταβαίνει αυτόματα στην κατάσταση αναμονής.

## Οθόνη λίστας μουσικής

Ακολουθούν μερικά παραδείγματα οθονών λίστας μουσικής.

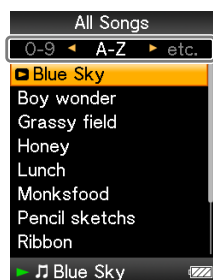

Οθόνη λίστας τραγουδιών

### Ευρετήριο

Εμφανίζονται τα αρχικά γράμματα τραγουδιών, άλμπουμ, ονομάτων κτλ. στην ενότητα λίστας.

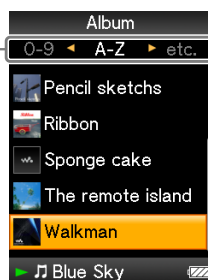



Οθόνη λίστας άλμπουμ

## Λειτουργίες στην οθόνη λίστας μουσικής

Για	Κάντε τα εξής
Επιβεβαίωση ενός στοιχείου της λίστας	Πατήστε το κουμπί ►  .
Μετακίνηση του δρομέα πάνω ή κάτω	Πατήστε το κουμπί ▲/▼. • Πατήστε και κρατήστε πατημένο το κουμπί ▲/▼ για να πραγματοποιήσετε κύλιση προς τα πάνω ή προς τα κάτω πιο γρήγορα.
Μετακίνηση του δρομέα αριστερά/δεξιά, όταν εμφανίζεται ένα ευρετήριο	Πατήστε το κουμπί ◀/▶.
Εμφάνιση της προηγούμενης/επόμενης οθόνης της λίστας όταν δεν εμφανίζεται ένα ευρετήριο	Πατήστε το κουμπί ◀/▶.

## Αναζήτηση τραγουδιών

Όταν επιλέγετε το στοιχείο  [Music] στο μενού [Home], εμφανίζεται το μενού αναζήτησης.

Μπορείτε να επιλέξετε την επιθυμητή μέθοδο αναζήτησης στο μενού αναζήτησης, για να αναζητήσετε το επιθυμητό τραγούδι στη λίστα μουσικής. Επίσης, μπορείτε να αναζητήσετε ένα επιθυμητό τραγούδι στη λίστα μουσικής, επιλέγοντας το στοιχείο  [Playlists] στο μενού [Home].

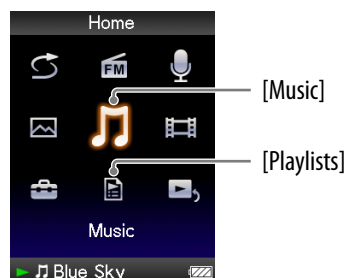
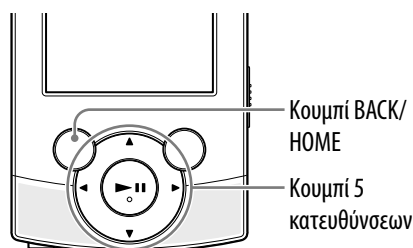

### Συμβουλή

- Οι λίστες [All Songs], [Album] και [Artist] είναι ταξινομημένες με αλφαριθμητική σειρά.

### 1 Από το μενού [Home], επιλέξτε το στοιχείο [Music] ➔ την επιθυμητή μέθοδο αναζήτησης ➔ το επιθυμητό τραγούδι.

- Επιλέξτε στοιχεία με τον ακόλουθο τρόπο, ώσπου να εμφανιστεί μια λίστα τραγουδιών.

Συνέχεια ↓

## Μέθοδος αναζήτησης

Μέθοδος	Περιγραφή
[All Songs]* <sup>1</sup>	Επιλέξτε ένα τραγούδι από τη λίστα τραγουδιών.
[Album]* <sup>1</sup>	Επιλέξτε ένα άλμπουμ ➔ ένα τραγούδι.
[Artist]* <sup>1, *2, *3</sup>	Επιλέξτε έναν καλλιτέχνη ➔ ένα άλμπουμ ➔ ένα τραγούδι.
[Genre]* <sup>1, *3</sup>	Επιλέξτε ένα είδος ➔ έναν καλλιτέχνη ➔ ένα άλμπουμ ➔ ένα τραγούδι.
[Release Year]* <sup>1, *3</sup>	Επιλέξτε ένα έτος κυκλοφορίας ➔ έναν καλλιτέχνη ➔ ένα τραγούδι.
[Folder]* <sup>4, *5</sup>	Επιλέξτε ένα φάκελο ➔ ένα τραγούδι.
[Voice Recording]* <sup>6</sup>	Επιλέξτε μια ημερομηνία εγγραφής φακέλου ➔ ένα αρχείο εγγεγραμμένης φωνής.
[FM Recording]* <sup>7</sup>	Επιλέξτε μια ημερομηνία εγγραφής φακέλου ➔ ένα εγγεγραμμένο ραδιοφωνικό πρόγραμμα FM.

\*<sup>1</sup> Τα αρχεία εγγεγραμμένης φωνής και τα ραδιοφωνικά προγράμματα FM δεν εμφανίζονται στη λίστα.

\*<sup>2</sup> Το άρθρο στην αρχή του ονόματος ενός καλλιτέχνη παραλείπεται κατά την ταξινόμηση της λίστας.

\*<sup>3</sup> Μπορείτε να δείτε όλα τα τραγούδια του επιλεγμένου καλλιτέχνη, είδους ή έτους κυκλοφορίας. Στην οθόνη λίστας [Artist], [Genre] ή [Release Year], επιλέξτε [All [XXX]].

\*<sup>4</sup> Οι φάκελοι που περιέχουν αρχεία εγγεγραμμένης φωνής και ραδιοφωνικά προγράμματα FM δεν εμφανίζονται στη λίστα [Folder].

\*<sup>5</sup> Πρώτα εμφανίζονται οι φάκελοι με σειρά ονομάτων και έπειτα εμφανίζονται τα αρχεία με σειρά ονομάτων. Σε αυτή την περίπτωση δεν γίνεται διάκριση μεταξύ κεφαλαίων ή πεζών χαρακτήρων.

\*<sup>6</sup> Μπορείτε να εγγράψετε φωνή χρησιμοποιώντας το ενσωματωμένο μικρόφωνο της συσκευής αναπαραγωγής (🔊 σελ. 77) και να αναπαραγάγετε τα αρχεία φωνής στη συσκευή αναπαραγωγής. Για λεπτομέρειες σχετικά με τον τρόπο αναπαραγωγής των αρχείων εγγεγραμμένης φωνής, ανατρέξτε στην ενότητα "Αναπαραγωγή αρχείων εγγεγραμμένης φωνής" (🔊 σελ. 79).

\*<sup>7</sup> Μπορείτε να εγγράψετε ραδιοφωνικά προγράμματα FM στη συσκευή αναπαραγωγής (🔊 σελ. 70) και να τα αναπαραγάγετε στη συσκευή αναπαραγωγής. Για λεπτομέρειες σχετικά με τον τρόπο αναπαραγωγής εγγεγραμμένων ραδιοφωνικών προγραμμάτων FM, ανατρέξτε στην ενότητα "Αναπαραγωγή εγγεγραμμένων ραδιοφωνικών προγραμμάτων FM" (🔊 σελ. 72).

## Αναπαραγωγή μιας λίστας αναπαραγωγής

Μπορείτε να αναπαραγάγετε λίστες τραγουδιών (λίστες αναπαραγωγής). Οι λίστες αναπαραγωγής δημιουργούνται με χρήση του Windows Media Player 11. Για πληροφορίες σχετικά με τη δημιουργία μιας λίστας αναπαραγωγής, ανατρέξτε στην ενότητα Βοήθεια του Windows Media Player 11. Οι εικόνες εξώφυλλων που έχουν καταχωρηθεί σε μια λίστα αναπαραγωγής δεν εμφανίζονται στη συσκευή.

- 1** Από το μενού [Home], επιλέξτε το στοιχείο  [Playlists] ➔ την επιθυμητή λίστα αναπαραγωγής ➔ το επιθυμητό τραγούδι.



## Αναπαραγωγή όλων των τραγουδιών με τυχαία σειρά

Όλα τα τραγούδια που είναι αποθηκευμένα στη συσκευή αναπαραγωγής αναπαράγονται με τυχαία σειρά.

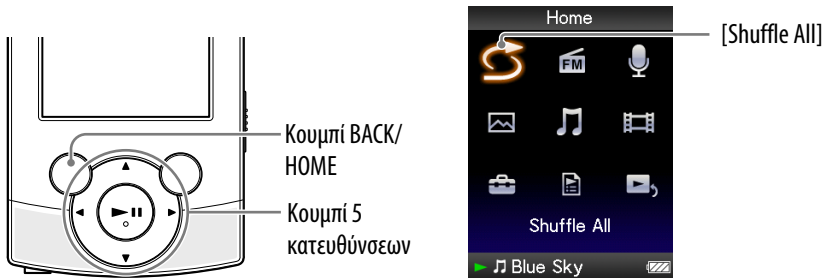

### 1 Από το μενού [Home], επιλέξτε το στοιχείο [Shuffle All].

Όλα τα τραγούδια τακτοποιούνται με τυχαία σειρά. Στη συνέχεια εμφανίζεται η οθόνη αναπαραγωγής μουσικής και αρχίζει η αναπαραγωγή των τραγουδιών.

### Συμβουλή

- Όταν ξεκινάτε την αναπαραγωγή [Shuffle All], η λειτουργία αναπαραγωγής αλλάζει σε [Shuffle] ή [Shuffle&Repeat] (σελ. 46). Ακόμη και αν ακυρώσετε τη λειτουργία [Shuffle All], η ρύθμιση [Shuffle] ή [Shuffle&Repeat] για τη λειτουργία αναπαραγωγής διατηρείται.
- Η αναπαραγωγή [Shuffle All] ακυρώνεται αυτόματα με οποιαδήποτε από τις παρακάτω λειτουργίες:
  - Έναρξη αναπαραγωγής ενός τραγουδιού με επιλογή του από τη λειτουργία [Music], κλπ.
  - Αλλαγή της λειτουργίας αναπαραγωγής.

### Σημείωση

- Η λειτουργία αναπαραγωγής διαφέρει μεταξύ τραγουδιών και αρχείων εγγεγραμμένης φωνής. Τα αρχεία εγγεγραμμένης φωνής και τα ραδιοφωνικά προγράμματα FM δεν αναπαράγονται με τυχαία σειρά, ακόμη κι αν έχει επιλεγεί η ρύθμιση [Shuffle All].

## Διαγραφή τραγουδιών

Κατά τη διαγραφή τραγουδιών από τη συσκευή αναπαραγωγής, χρησιμοποιήστε το λογισμικό που είχατε χρησιμοποιήσει για τη μεταφορά των τραγουδιών ή την Εξερεύνηση των Windows.

Για λεπτομέρειες σχετικά με τη χρήση του λογισμικού, ανατρέξτε στην ενότητα Βοήθεια του λογισμικού.



### Συμβουλή

- Μπορείτε να διαγράψετε αρχεία εγγεγραμμένης φωνής και εγγεγραμμένα ραδιοφωνικά προγράμματα FM στη συσκευή αναπαραγωγής. Για λεπτομέρειες, ανατρέξτε στις ενότητες "Διαγραφή αρχείων εγγεγραμμένης φωνής" (🔍 σελ. 80) και "Διαγραφή εγγεγραμμένων ραδιοφωνικών προγραμμάτων FM" (🔍 σελ. 73).

### Σημείωση





- Η ίδια η συσκευή αναπαραγωγής δεν μπορεί να διαγράψει τραγούδια χωρίς να είναι συνδεδεμένη σε έναν υπολογιστή.

## Χρήση του μενού επιλογών μουσικής

Μπορείτε να εμφανίσετε το μενού επιλογών μουσικής πατώντας το κουμπί OPTION/PWR OFF στη λίστα μουσικής ή στην οθόνη αναπαραγωγής μουσικής. Για λεπτομέρειες σχετικά με τη χρήση του μενού επιλογών, βλ.  σελ. 15.

Τα στοιχεία επιλογών που εμφανίζονται στο μενού επιλογών διαφέρουν ανάλογα με την οθόνη από την οποία θα το εμφανίσετε. Ανατρέξτε στη σελίδα αναφοράς για τις ρυθμίσεις και τη χρήση.

### Στοιχεία επιλογών που εμφανίζονται στην οθόνη λίστας μουσικής

Στοιχεία επιλογών	Περιγραφή/σελίδα αναφοράς
[Now Playing]	Εμφανίζει την οθόνη αναπαραγωγής ή εμφάνισης του τρέχοντος αναπαραγόμενου περιεχομένου.
[Go to Recording Screen]	Εμφανίζει την οθόνη εγγραφής φωνής (  σελ. 77) ή την οθόνη εγγραφής FM (  σελ. 70).
[Go to FM Radio screen]	Εμφανίζεται η οθόνη Ραδιοφώνου FM για τον τελευταίο ραδιοφωνικό σταθμό που λήφθηκε (  σελ. 66).
[Detailed Information]	Εμφανίζει τις λεπτομερείς πληροφορίες ενός τραγουδιού, όπως το χρόνο αναπαραγωγής, τη μορφή ήχου, το ρυθμό μετάδοσης bit και το όνομα αρχείου (  σελ. 45).
[Go to the song playback screen]	Εμφανίζει την οθόνη αναπαραγωγής μουσικής του τραγουδιού που αναπαράχθηκε τελευταίο.
[Delete This Song]* <sup>1</sup>	Διαγράφει ένα αρχείο εγγεγραμμένης φωνής ή ένα εγγεγραμμένο ραδιοφωνικό πρόγραμμα FM (  σελ. 73, 80).

\*<sup>1</sup> Αυτή η επιλογή εμφανίζεται μόνο όταν εμφανίζεται η λίστα αρχείων εγγεγραμμένης φωνής ή εγγεγραμμένων ραδιοφωνικών προγραμμάτων FM.

Συνέχεια 

## Στοιχεία επιλογών που εμφανίζονται στην οθόνη αναπαραγωγής μουσικής

Στοιχεία επιλογών	Περιγραφή/σελίδα αναφοράς
[Play Mode]	Ρυθμίζει τη λειτουργία αναπαραγωγής (☞ σελ. 46).
[Equalizer]	Προσαρμόζει την ποιότητα ήχου (☞ σελ. 47).
[Built-in SP Optimizer]	Βελτιστοποιεί την ποιότητα του ήχου που εξάγεται από τα ενσωματωμένα ηχεία (☞ σελ. 49).
[Cover Art]	Εμφανίζει μια εικόνα εξωφύλλου (☞ σελ. 45).
[Detailed Information]	Εμφανίζει τις λεπτομερείς πληροφορίες ενός τραγουδιού, όπως το χρόνο αναπαραγωγής, τη μορφή ήχου, το ρυθμό μετάδοσης bit και το όνομα αρχείου (☞ σελ. 45).
[Add to Wishlist/Remove from Wishlist]	Προσθέτει το τραγούδι στη λίστα επιθυμιών, για να το αγοράσετε με τη βοήθεια του λογισμικού που αντιστοιχεί στην υπηρεσία./ Αφαιρεί το τραγούδι από τη λίστα επιθυμιών.
[Alarm]	Ρυθμίζει την ειδοποίηση (☞ σελ. 85).
[Sleep Timer]	Ρυθμίζει το χρονοδιακόπτη αδρανοποίησης (☞ σελ. 86).
[Clock Display]	Εμφανίζει την τρέχουσα ώρα (☞ σελ. 21, 90).

## Εμφάνιση της οθόνης λεπτομερών πληροφοριών [Detailed Information]

- 1 Από τη λίστα μουσικής ή την οθόνη αναπαραγωγής μουσικής πατήστε το κουμπί **OPTION/PWR OFF**.
- 2 Επιλέξτε [Detailed Information].

### Οθόνη λεπτομερών πληροφοριών



Όταν εμφανίζετε αυτήν την οθόνη από την οθόνη αναπαραγωγής μουσικής, μπορείτε να μετακινηθείτε στο προηγούμενο ή επόμενο τραγούδι πατώντας το κουμπί ◀/▶.

Χρόνος αναπαραγωγής

Μορφή αρχείου

Ρυθμός μετάδοσης bit

Αρχεία που προστατεύονται από πνευματικά δικαιώματα

Κατά την αναπαραγωγή ενός τραγουδιού με μεταβλητό ρυθμό μετάδοσης bit, εμφανίζεται η ένδειξη "VBR".

Όνομα αρχείου

## Εμφάνιση της οθόνης εξώφυλλου [Cover Art]

- 1 Από την οθόνη αναπαραγωγής μουσικής πατήστε το κουμπί **OPTION/PWR OFF**.
- 2 Επιλέξτε [Cover Art].

### Οθόνη εξώφυλλου



Όσο εμφανίζεται η οθόνη εξώφυλλου, μπορείτε να μετακινηθείτε στο προηγούμενο ή επόμενο τραγούδι πατώντας το κουμπί ◀/▶.

### Συμβουλή

- Εάν τα τραγούδια δεν διαθέτουν πληροφορίες εξώφυλλου, εμφανίζεται η προεπιλεγμένη εικόνα της συσκευής αναπαραγωγής.
- Η εικόνα εξώφυλλου εμφανίζεται μόνο εάν είναι διαθέσιμες οι πληροφορίες εξώφυλλου. Μπορείτε να ρυθμίσετε την εικόνα εξώφυλλου χρησιμοποιώντας το Windows Media Player 11 ή άλλο λογισμικό με δυνατότητα μεταφοράς δεδομένων για τη ρύθμιση του εξώφυλλου. Για λεπτομέρειες σχετικά με τη λειτουργία, ανατρέξτε στην ενότητα Βοήθεια ή επικοινωνήστε με τον κατασκευαστή του λογισμικού. Η εικόνα εξώφυλλου ενδέχεται να μην εμφανίζεται, ανάλογα με τη μορφή αρχείου του εξώφυλλου.

## Αλλαγή των ρυθμίσεων μουσικής

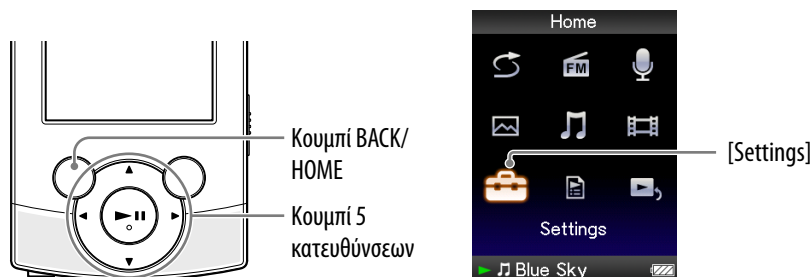

Για να αλλάξετε τις ρυθμίσεις μουσικής, επιλέξτε το στοιχείο  [Settings] από το μενού [Home] και, στη συνέχεια, επιλέξτε [Music Settings].



### Ρύθμιση της λειτουργίας αναπαραγωγής [Play Mode]

Η συσκευή παρέχει μια ποικιλία λειτουργιών αναπαραγωγής, συμπεριλαμβανομένης της αναπαραγωγής με τυχαία σειρά και της αναπαραγωγής με επιλεγμένη επανάληψη.

- 1 Από το μενού [Home], επιλέξτε το στοιχείο  [Settings] → [Music Settings] → [Play Mode] → τον επιθυμητό τύπο λειτουργίας αναπαραγωγής.**

Τύπος/εικονίδιο	Περιγραφή
[Normal]/ Χωρίς εικονίδιο	Η αναπαραγωγή των τραγουδιών εντός του εύρους αναπαραγωγής εκτελείται σύμφωνα με τη σειρά της λίστας τραγουδιών. (Προεπιλεγμένη ρύθμιση)
[Repeat]/ 	Η αναπαραγωγή των τραγουδιών εντός του εύρους αναπαραγωγής εκτελείται σύμφωνα με τη σειρά της λίστας τραγουδιών και έπειτα η αναπαραγωγή επαναλαμβάνεται.
[Shuffle]/ SHUF	Η αναπαραγωγή των τραγουδιών εντός του εύρους αναπαραγωγής εκτελείται με τυχαία σειρά.
[Shuffle&Repeat]/  SHUF	Η αναπαραγωγή των τραγουδιών εντός του εύρους αναπαραγωγής εκτελείται με τυχαία σειρά και έπειτα η αναπαραγωγή επαναλαμβάνεται.
[Repeat 1 Song]/ 	Πραγματοποιείται επαναλαμβανόμενη αναπαραγωγή του τρέχοντος τραγουδιού ή του επιλεγμένου τραγουδιού από μια λίστα τραγουδιών.







### Σημείωση

- Η συσκευή αναπαραγωγής εκτελεί αναπαραγωγή μόνο των τραγουδιών στις λίστες από τις οποίες ξεκινάει η αναπαραγωγή (λίστα άλμπουμ, λίστα καλλιτεχνών, κλπ.).
- Όταν ξεκινάτε την αναπαραγωγή [Shuffle All], η λειτουργία αναπαραγωγής αλλάζει σε [Shuffle] ή [Shuffle&Repeat].
- Τα αρχεία εγγεγραμμένης φωνής και τα ραδιοφωνικά προγράμματα FM δεν περιλαμβάνονται στη λειτουργία αναπαραγωγής και δεν αναπαράγονται με τυχαία σειρά ή κατ' επανάληψη.



## Ρύθμιση της ποιότητας ήχου [Equalizer]

Μπορείτε να ρυθμίσετε την ποιότητα ήχου σύμφωνα με το είδος της μουσικής κλπ.

- 1 Από το μενού [Home], επιλέξτε το στοιχείο  [Settings] ➔ [Music Settings] ➔ [Equalizer] ➔ τον επιθυμητό τύπο ισοσταθμιστή.

Τύπος (εικονίδιο)	Περιγραφή
[None]	Η ρύθμιση της ποιότητας ήχου δεν είναι ενεργοποιημένη. (Προεπιλεγμένη ρύθμιση)
[Heavy] (  H)	Δίνει έμφαση στις υψηλές και χαμηλές συχνότητες για δυναμικό ήχο.
[Pop] (  P)	Δίνει έμφαση στις μεσαίες συχνότητες ήχου, ιδανική για φωνητικά.
[Jazz] (  J)	Δίνει έμφαση στις υψηλές και χαμηλές συχνότητες για πιο ζωντανό ήχο.
[Unique] (  U)	Δίνει έμφαση στις υψηλές και χαμηλές συχνότητες, ώστε να διευκολυνθεί η ακρόαση ακόμα και των απαλών ήχων.
[Custom 1] (  1)	Ρυθμίσεις ήχου που προσαρμόζονται από το χρήστη, με δυνατότητα ξεχωριστής ρύθμισης του εύρους συχνότητας. Ανατρέξτε στη  σελ. 48 για λεπτομέρειες.
[Custom 2] (  2)	

### Σημείωση

- Εάν οι προσωπικές σας ρυθμίσεις που είναι αποθηκευμένες ως [Custom 1] και [Custom 2] έχουν διαφορετικό επίπεδο έντασης σε σχέση με τις άλλες ρυθμίσεις, ίσως χρειάζεται να προσαρμόσετε την ένταση του ήχου με μη αυτόματο τρόπο.
- Η ρύθμιση [Equalizer] δεν εφαρμόζεται κατά την αναπαραγωγή ενός βίντεο ή ραδιοφώνου FM.
- Η ρύθμιση [Equalizer] δεν εφαρμόζεται κατά την έξοδο ήχου από τα ενσωματωμένα ηχεία όταν η λειτουργία [Built-in SP Optimizer] έχει ρυθμιστεί στην επιλογή [On] ( σελ. 49). Όταν ο διακόπτης εξόδου έχει ρυθμιστεί στην επιλογή  (ηχεία) και η λειτουργία [Built-in SP Optimizer] έχει ρυθμιστεί στην επιλογή [On], δεν μπορεί να επιλεγθεί το στοιχείο [Equalizer].

Συνέχεια 

## Προσαρμογή της ποιότητας ήχου

Μπορείτε να προκαθορίσετε την τιμή της ρύθμισης CLEAR BASS (μπάσο) και 5 ζώνες της ρύθμισης Equalizer ως [Custom 1] ή [Custom 2].

- 1 Από το μενού [Home], επιλέξτε το στοιχείο  [Settings] → [Music Settings] → [Equalizer] → [Edit] που εμφανίζεται στις επιλογές [Custom 1] ή [Custom 2].
- 2 Πατήστε το κουμπί ◀/▶ για να επιλέξετε ένα δρομέα για τη ρύθμιση CLEAR BASS ή τη ρύθμιση του εύρους συχνότητας, πατήστε το κουμπί ▲/▼ για να προσαρμόσετε το επίπεδο της ρύθμισης και, στη συνέχεια, πατήστε το κουμπί ▶|| για επιβεβαίωση.  
Επανεμφανίζεται η οθόνη [Equalizer].
  - Η επιλογή CLEAR BASS μπορεί να ρυθμιστεί σε 4 διαφορετικά επίπεδα ήχου και οι 5 περιοχές συχνοτήτων μπορούν να ρυθμιστούν σε 7 διαφορετικά επίπεδα ήχου.
  - Αφού προσαρμόσετε το επίπεδο ρύθμισης, μην ξεχάσετε να πατήσετε το κουμπί ▶|| για επιβεβαίωση. Εάν πατήσετε το κουμπί BACK/HOME πριν επιβεβαιώσετε το επίπεδο ρύθμισης, η ρύθμιση θα ακυρωθεί.

## Ακρόαση με Clear Stereo [Clear Stereo]

Η λειτουργία [Clear Stereo] επιτρέπει ξεχωριστή ψηφιακή επεξεργασία ήχου στο δεξιό και στο αριστερό ακουστικό.

- 1 Από το μενού [Home], επιλέξτε το στοιχείο  [Settings] → [Music Settings] → [Clear Stereo] → τον επιθυμητό τύπο της ρύθμισης Clear Stereo.

Τύπος	Περιγραφή
[On]	Ενεργοποιεί τη λειτουργία [Clear Stereo] όταν χρησιμοποιείτε τα ακουστικά που παρέχονται.
[Off]	Απενεργοποιεί τη λειτουργία [Clear Stereo] και αναπαράγει κανονικό ήχο. (Προεπιλεγμένη ρύθμιση)

## Σημείωση

- Η ρύθμιση [Clear Stereo] δεν εφαρμόζεται κατά την αναπαραγωγή ενός βίντεο ή ραδιοφώνου FM.
- Η ρύθμιση [Clear Stereo] δεν εφαρμόζεται κατά την έξοδο ήχου από τα ενσωματωμένα ηχεία όταν η λειτουργία [Built-in SP Optimizer] έχει ρυθμιστεί στην επιλογή [On] (☞ σελ. 49). Όταν ο διακόπτης εξόδου έχει ρυθμιστεί στην επιλογή ◀ (ηχείο) και η λειτουργία [Built-in SP Optimizer] έχει ρυθμιστεί στην επιλογή [On], δεν μπορεί να επιλεγθεί το στοιχείο [Clear Stereo].
- Η λειτουργία [Clear Stereo] έχει σχεδιαστεί για να αποφέρει τη μέγιστη δυνατή απόδοση με τα ακουστικά που παρέχονται. Η απόδοση της λειτουργίας [Clear Stereo] ενδέχεται να μην επιτυγχάνεται με άλλα ακουστικά. Όταν χρησιμοποιείτε άλλα ακουστικά, ρυθμίστε το [Clear Stereo] στο [Off].





## Προσαρμογή της έντασης ήχου [Dynamic Normalizer]

Μπορείτε να μειώσετε την ένταση του ήχου μεταξύ των τραγουδιών. Με αυτή τη ρύθμιση, καθώς πραγματοποιείτε ακρόαση τραγουδιών άλμπουμ στη λειτουργία τυχαίας αναπαραγωγής, η ένταση του ήχου μεταξύ των τραγουδιών μετριάζεται, ώστε να ελαχιστοποιούνται οι διαφορές στα επίπεδα εγγραφής τους.

- 1 Από το μενού [Home], επιλέξτε το στοιχείο  [Settings] ➔ [Music Settings] ➔ [Dynamic Normalizer] ➔ τον επιθυμητό Dynamic Normalizer τύπο.

Τύπος	Περιγραφή
[On]	Μειώνει τη διαφορά έντασης του ήχου μεταξύ των τραγουδιών.
[Off]	Αναπαράγει τραγούδια με την αρχική ένταση ήχου, όπως μεταφέρθηκε. (Προεπιλεγμένη ρύθμιση)

### Σημείωση

- Η ρύθμιση [Dynamic Normalizer] δεν εφαρμόζεται κατά την αναπαραγωγή ενός βίντεο ή ραδιοφώνου FM.
- Η ρύθμιση [Dynamic Normalizer] δεν εφαρμόζεται κατά την έξοδο ήχου από τα ενσωματωμένα ηχεία όταν η λειτουργία [Built-in SP Optimizer] έχει ρυθμιστεί στην επιλογή [On] ( σελ. 49). Όταν ο διακόπτης εξόδου έχει ρυθμιστεί στην επιλογή  (ηχείο) και η λειτουργία [Built-in SP Optimizer] έχει ρυθμιστεί στην επιλογή [On], δεν μπορεί να επιλεγθεί το στοιχείο [Dynamic Normalizer].

## Βελτιστοποίηση της ποιότητας του ήχου που εξάγεται από τα ενσωματωμένα ηχεία [Built-in SP Optimizer]



Η συσκευή αναπαραγωγής διαθέτει τη δυνατότητα Ψηφιακού ηχείου γραμμικής φάσης για βελτιστοποίηση της ποιότητας του ήχου από τα ενσωματωμένα ηχεία. Με τη δυνατότητα Ψηφιακού ηχείου γραμμικής φάσης επιτυγχάνεται ακριβής εντοπισμός των ήχων μέσω βελτίωσης της συχνότητας-πλάτους και των χαρακτηριστικών φάσης.

Η προεπιλεγμένη ρύθμιση του [Built-in SP Optimizer] είναι [On].

- 1 Από το μενού [Home], επιλέξτε το στοιχείο  [Settings] ➔ [Music Settings] ➔ [Built-in SP Optimizer] ➔ τον επιθυμητό τύπο ρύθμισης.

Τύπος	Περιγραφή
[On]	Ενεργοποιεί τη λειτουργία [Built-in SP Optimizer] όταν γίνεται έξοδος ήχου από τα ενσωματωμένα ηχεία.
[Off]	Απενεργοποιεί τη λειτουργία [Built-in SP Optimizer] και πραγματοποιεί έξοδο κανονικού ήχου από τα ενσωματωμένα ηχεία. (Προεπιλεγμένη ρύθμιση)

### Σημείωση

- Η ρύθμιση [Built-in SP Optimizer] δεν εφαρμόζεται κατά την έξοδο ήχου από τα ακουστικά.
- Όταν ο διακόπτης εξόδου έχει ρυθμιστεί στην επιλογή  (ηχείο) και η λειτουργία [Built-in SP Optimizer] έχει ρυθμιστεί στην επιλογή [On] ( σελ. 49), δεν μπορούν να επιλεγθούν τα στοιχεία [Equalizer], [Clear Stereo] και [Dynamic Normalizer].

## Αναπαραγωγή βίντεο [Videos]

Για αναπαραγωγή ενός βίντεο, επιλέξτε το στοιχείο  [Videos] για να εμφανίσετε την οθόνη [Videos].

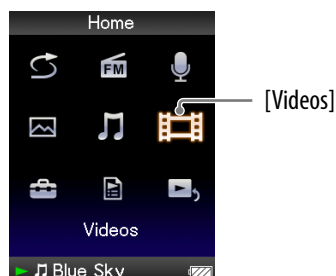
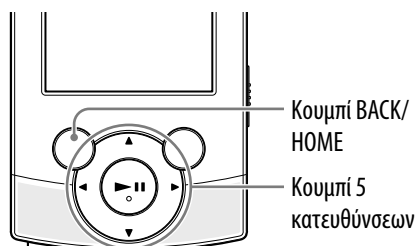



### 1 Από το μενού [Home], επιλέξτε το στοιχείο [Videos] ➔ το επιθυμητό βίντεο.

Εμφανίζεται η οθόνη αναπαραγωγής βίντεο και αρχίζει η αναπαραγωγή του βίντεο.

- Για λεπτομέρειες σχετικά με τη λειτουργία της οθόνης αναπαραγωγής βίντεο, ανατρέξτε στην ενότητα "Οθόνη αναπαραγωγής βίντεο" ( σελ. 51).



### Συμβουλή

- Όταν η ρύθμιση [Display] έχει οριστεί στην επιλογή [On] ( σελ. 56), κατά την αναπαραγωγή του βίντεο εμφανίζονται λεπτομερείς πληροφορίες, όπως ο τίτλος του βίντεο, το εικονίδιο αναπαραγωγής του, ο χρόνος αναπαραγωγής που έχει παρέλθει κλπ. Οι πληροφορίες εξαφανίζονται εάν έχει επιλεγεί η ρύθμιση [Off].
- Μπορείτε να πραγματοποιήσετε αναπαραγωγή του βίντεο που αναπαράχθηκε πιο πρόσφατα. Πατήστε το κουμπί OPTION/PWR OFF στη λίστα βίντεο και, στη συνέχεια, επιλέξτε [Most Recent Video] από το μενού επιλογών.
- Τα αρχεία βίντεο εμφανίζονται με τη σειρά που μεταφέρονται. (Τα πιο πρόσφατα δεδομένα εμφανίζονται πρώτα.)
- Μπορείτε να ορίσετε αρχεία JPEG ως μικρογραφίες των αρχείων βίντεο, τοποθετώντας τα αρχεία JPEG στους αντίστοιχους φακέλους βίντεο. Όταν προβάλετε τη λίστα βίντεο, μπορείτε να δείτε τις μικρογραφίες (μικρές εικόνες που εμφανίζονται στο μενού) για τα αρχεία βίντεο στη συσκευή αναπαραγωγής.  
Για να προβάλετε μια μικρογραφία για ένα αρχείο βίντεο, δημιουργήστε ένα αρχείο JPEG (ανάλυση: 160 κουκίδες οριζόντια × 120 κουκίδες κάθετα, επέκταση αρχείου: .jpg) και ονομάστε το με το όνομα του επιθυμητού αρχείου βίντεο και, στη συνέχεια, αποθηκεύστε το στο φάκελο αρχείων βίντεο.
- Το μέγιστο μέγεθος βίντεο που μπορεί να αναπαραχθεί στη συσκευή αναπαραγωγής είναι 240 × 320. Για λεπτομερείς προδιαγραφές, ανατρέξτε στην ενότητα "Προδιαγραφές" ( σελ. 124).

### Σημείωση

- Στις λίστες βίντεο μπορούν να εμφανίζονται έως και 1.000 αρχεία βίντεο.

## Οθόνη αναπαραγωγής βίντεο

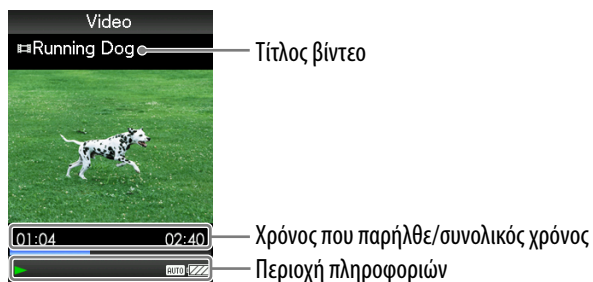

Τίτλος βίντεο

Χρόνος που παρήλθε/συνολικός χρόνος

Περιοχή πληροφοριών

### Λειτουργίες στην οθόνη αναπαραγωγής βίντεο

Για (ένδειξη οθόνης)	Κάντε τα εξής
Αναπαραγωγή (▶)/παύση (⏸)* <sup>1</sup>	Πατήστε το κουμπί ▶⏸.
Γρήγορη κίνηση προς τα εμπρός (▶▶)/γρήγορη κίνηση προς τα πίσω (◀◀)	Πατήστε και κρατήστε πατημένο το κουμπί ◀▶.
Γρήγορη κίνηση προς τα εμπρός (▶▶)/γρήγορη κίνηση προς τα πίσω (◀◀) κατά την παύση* <sup>2</sup>	Πατήστε και κρατήστε πατημένο το κουμπί ◀▶ κατά την παύση.
Σύντομη κίνηση προς τα εμπρός (●▶)/σύντομη κίνηση προς τα πίσω (◀●)* <sup>3</sup>	Πατήστε το κουμπί ◀▶ κατά την παύση.
Εντοπισμό της αρχής του τρέχοντος βίντεο	Πατήστε το κουμπί ▲.

\*<sup>1</sup> Κατά τη διάρκεια της παύσης, εάν δεν έχει πραγματοποιηθεί καμία λειτουργία για περισσότερο από 3 λεπτά, η συσκευή αναπαραγωγής μεταβαίνει αυτόματα στην κατάσταση αναμονής.

\*<sup>2</sup> Η ταχύτητα γρήγορης κίνησης προς τα εμπρός/γρήγορης κίνησης προς τα πίσω κατά την παύση ποικίλει ανάλογα με το μήκος του βίντεο.

\*<sup>3</sup> Το διάστημα γρήγορης κίνησης προς τα εμπρός/γρήγορης κίνησης προς τα πίσω κατά την παύση ποικίλει ανάλογα με το βίντεο.

## Διαγραφή βίντεο

Κατά τη διαγραφή βίντεο από τη συσκευή αναπαραγωγής, χρησιμοποιήστε το λογισμικό που είχατε χρησιμοποιήσει για τη μεταφορά των βίντεο ή την Εξερεύνηση των Windows.

Για λεπτομέρειες σχετικά με τη χρήση του λογισμικού, ανατρέξτε στην ενότητα Βοήθεια του λογισμικού.





### Σημείωση

- Η ίδια η συσκευή αναπαραγωγής δεν μπορεί να διαγράψει βίντεο χωρίς να είναι συνδεδεμένη σε έναν υπολογιστή.







## Χρήση του μενού επιλογών βίντεο

Μπορείτε να εμφανίσετε το μενού επιλογών βίντεο πατώντας το κουμπι OPTION/PWR OFF στη λίστα βίντεο ή στην οθόνη αναπαραγωγής βίντεο. Για λεπτομέρειες σχετικά με τη χρήση του μενού επιλογών, βλ.  σελ. 15. Τα στοιχεία επιλογών που εμφανίζονται στο μενού επιλογών διαφέρουν ανάλογα με την οθόνη από την οποία θα το εμφανίσετε. Ανατρέξτε στη σελίδα αναφοράς για τις ρυθμίσεις και τη χρήση.

### Στοιχεία επιλογών που εμφανίζονται στην οθόνη λίστας βίντεο

Στοιχεία επιλογών	Περιγραφή/σελίδα αναφοράς
[Now Playing]	Εμφανίζει την οθόνη αναπαραγωγής ή εμφάνισης του τρέχοντος αναπαραγόμενου περιεχομένου.
[Go to Recording Screen]	Εμφανίζει την οθόνη εγγραφής φωνής (  σελ. 77) ή την οθόνη εγγραφής FM (  σελ. 70).
[Go to FM Radio screen]	Εμφανίζεται η οθόνη Ραδιοφώνου FM για τον τελευταίο ραδιοφωνικό σταθμό που λήφθηκε (  σελ. 66).
[Play from beginning]	Εντοπίζει την αρχή του βίντεο (  σελ. 51).
[Detailed Information]	Εμφανίζει τις πληροφορίες του αρχείου, όπως το μέγεθος του αρχείου, την ανάλυση, τη μορφή συμπίεσης βίντεο/ήχου, το όνομα του αρχείου κλπ.
[Most Recent Video]	Ξεκινά την αναπαραγωγή του βίντεο που αναπαράχθηκε πιο πρόσφατα.
[Go to the song playback screen]	Εμφανίζει την οθόνη αναπαραγωγής μουσικής του τραγουδιού που αναπαράχθηκε τελευταίο.

### Στοιχεία επιλογών που εμφανίζονται στην οθόνη αναπαραγωγής βίντεο

Στοιχεία επιλογών	Περιγραφή/σελίδα αναφοράς
[Play from beginning]	Εντοπίζει την αρχή του βίντεο (  σελ. 51).
[Zoom Settings]	Ρυθμίζει τη λειτουργία ζουμ (  σελ. 54).
[Video Orientation]	Ρυθμίζει τον προσανατολισμό του βίντεο (  σελ. 57).
[Display]	Ρυθμίζει την εμφάνιση/απόκρυψη των πληροφοριών βίντεο (  σελ. 56).
[Detailed Information]	Εμφανίζει τις πληροφορίες του αρχείου, όπως το μέγεθος του αρχείου, την ανάλυση, τη μορφή συμπίεσης βίντεο/ήχου, το όνομα του αρχείου κλπ.
[Brightness]	Ρυθμίζει τη φωτεινότητα της οθόνης (  σελ. 89).
[Clock Display]	Εμφανίζει την τρέχουσα ώρα (  σελ. 21, 90).
[Go to the song playback screen]	Εμφανίζει την οθόνη αναπαραγωγής μουσικής του τραγουδιού που αναπαράχθηκε τελευταίο.

## Αλλαγή των ρυθμίσεων βίντεο

Για να αλλάξετε τις ρυθμίσεις βίντεο, επιλέξτε το στοιχείο  [Settings] από το μενού [Home] και, στη συνέχεια, επιλέξτε [Video Settings].

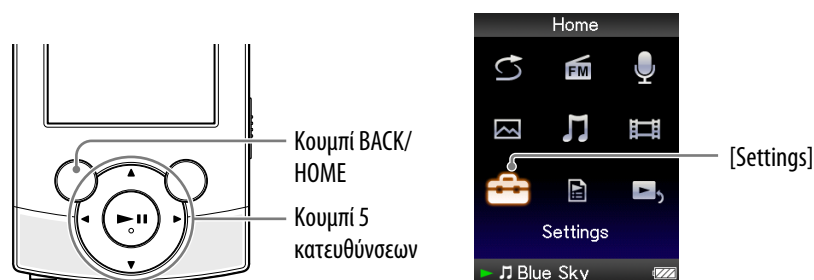



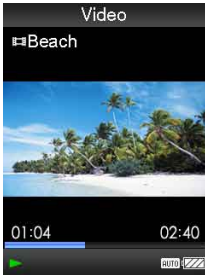

### Ρύθμιση της λειτουργίας ζουμ [Zoom Settings]

Μπορείτε να μεγεθύνετε το τρέχον αναπαραγόμενο βίντεο.

- 1 Από το μενού [Home], επιλέξτε το στοιχείο  [Settings] ➔ [Video Settings] ➔ [Zoom Settings] ➔ τον επιθυμητό τύπο ρύθμισης ζουμ.

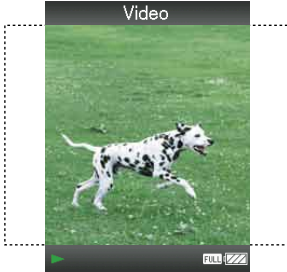
Τύπος	Περιγραφή
[Auto]	<p>Το μέγεθος της εικόνας βίντεο αλλάζει, ώστε να χωράει στην περιοχή εμφάνισης, διατηρώντας την αρχική αναλογία διαστάσεων (προεπιλεγμένη ρύθμιση).</p> <p>Μια εικόνα βίντεο διαστάσεων 16:9 εμφανίζεται σε πλήρες πλάτος, με μαύρες γραμμές στο επάνω και το κάτω μέρος της οθόνης (Letterbox).</p> <div style="display: flex; justify-content: space-around; align-items: flex-end;"> <div style="text-align: center;">  <p>Προέλευση 4:3</p> </div> <div style="text-align: center;">  <p>Προέλευση 16:9</p> </div> </div>

Συνέχεια ↓

Τύπος	Περιγραφή
[Full]	<p>Το μέγεθος της εικόνας βίντεο αλλάζει, ώστε να χωράει στη διαθέσιμη περιοχή εμφάνισης, διατηρώντας την αναλογία διαστάσεων. Η εικόνα βίντεο εμφανίζεται σε πλήρες ύψος, με αποκομμένη τη δεξιά/αριστερή πλευρά της εικόνας, ώστε να χωράει στην οθόνη.</p> <div style="display: flex; justify-content: space-around; align-items: center;"> <div style="text-align: center;">  <p>Προέλευση 4:3</p> </div> <div style="text-align: center;">  <p>Προέλευση 16:9</p> </div> </div> <ul style="list-style-type: none"> <li>• Το πλαίσιο με τις διακεκομμένες γραμμές αντιπροσωπεύει το αρχικό μέγεθος της εικόνας βίντεο.</li> </ul>
[Off]	<p>Το μέγεθος της εικόνας βίντεο δεν αλλάζει και η εικόνα εμφανίζεται στην αρχική της ανάλυση. Εάν η ανάλυση βίντεο είναι πολύ μεγάλη, δεν θα εμφανίζεται το αριστερό, το δεξιό, το επάνω και το κάτω μέρος της οθόνης.</p> <div style="display: flex; justify-content: space-around; align-items: center;"> <div style="text-align: center;">  <p>Προέλευση 4:3</p> </div> <div style="text-align: center;">  <p>Προέλευση 16:9</p> </div> </div> <ul style="list-style-type: none"> <li>• Το πλαίσιο με τις διακεκομμένες γραμμές αντιπροσωπεύει το αρχικό μέγεθος της εικόνας βίντεο.</li> </ul>

## Ρύθμιση της εμφάνισης της οθόνης βίντεο [Display]

Κατά τη διάρκεια της αναπαραγωγής μπορείτε να προβάλετε ή να αποκρύψετε τις λεπτομερείς πληροφορίες ενός βίντεο, όπως ο τίτλος, το εικονίδιο αναπαραγωγής, ο χρόνος αναπαραγωγής που έχει παρέλθει, κλπ.

- 1 Από το μενού [Home], επιλέξτε το στοιχείο  [Settings] ➔ [Video Settings] ➔ [Display] ➔ τον επιθυμητό τύπο προβολής.**

Τύπος	Περιγραφή
[On]	Εμφανίζει τον τίτλο του βίντεο, την κατάσταση αναπαραγωγής ή το χρόνο που έχει παρέλθει, κλπ.
[Off]	Αποκρύπτει τις λεπτομερείς πληροφορίες του τρέχοντος βίντεο και τις εμφανίζει μόνο όταν χειρίζεστε τη συσκευή αναπαραγωγής. (Προεπιλεγμένη ρύθμιση)

### Σημείωση

- Εάν η ρύθμιση [Video Orientation] έχει οριστεί ως [Horizontal (right)] δεν εμφανίζεται ο τίτλος του βίντεο.







## Ρύθμιση του προσανατολισμού του βίντεο [Video Orientation]

Μπορείτε να ορίσετε τον προσανατολισμό του βίντεο στις επιλογές [Vertical] ή [Horizontal (right)].

Η λειτουργία του κουμπιού 5 κατευθύνσεων αλλάζει ανάλογα με τη ρύθμιση του [Video Orientation].

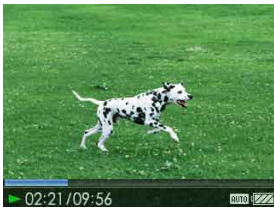
- 1 Από το μενού [Home], επιλέξτε το στοιχείο  [Settings] ➔ [Video Settings] ➔ [Video Orientation] ➔ τον επιθυμητό τύπο προσανατολισμού βίντεο.

Τύπος	Περιγραφή
[Vertical]	<p>Προβολή σε 240 × 180 pixel. (Προεπιλεγμένη ρύθμιση)</p> <div style="display: flex; justify-content: space-around; align-items: flex-end;"> <div style="text-align: center;">  <p>Προέλευση 4:3</p> </div> <div style="text-align: center;">  <p>Προέλευση 16:9</p> </div> </div>
[Horizontal (right)]	<p>Προβολή σε 320 × 240 pixel.</p> <div style="display: flex; justify-content: space-around; align-items: flex-end;"> <div style="text-align: center;">  <p>Προέλευση 4:3</p> </div> <div style="text-align: center;">  <p>Προέλευση 16:9</p> </div> </div>

### Συμβουλή

- Όταν η ρύθμιση [Display] έχει οριστεί στην επιλογή [On] ( σελ. 56), εμφανίζονται οι λεπτομερείς πληροφορίες, όπως ο τίτλος του βίντεο, το εικονίδιο αναπαραγωγής, ο χρόνος αναπαραγωγής που έχει παρέλθει κλπ. Οι πληροφορίες εξαφανίζονται εάν επιλεγεί η ρύθμιση [Off].

### Σημείωση

- Εάν η ρύθμιση [Video Orientation] έχει οριστεί στην επιλογή [Horizontal (right)] δεν εμφανίζεται ο τίτλος του βίντεο.



## Προβολή φωτογραφιών [Photos]

Για να προβάλετε φωτογραφίες, επιλέξτε το στοιχείο  [Photos] για να εμφανίσετε την οθόνη [Photos].

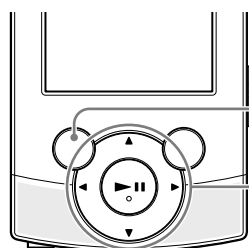

Κουμπι BACK/  
HOME

Κουμπι 5  
κατευθύνσεων

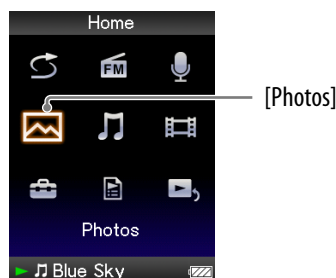

- 1 Από το μενού [Home], επιλέξτε το στοιχείο  [Photos] ➔ τον επιθυμητό φάκελο ➔ την επιθυμητή φωτογραφία.

Εμφανίζεται η οθόνη εμφάνισης φωτογραφιών.

- Πατήστε το κουμπι ◀/▶ για να εμφανίσετε την προηγούμενη ή την επόμενη φωτογραφία.
- Για λεπτομέρειες σχετικά με το χειρισμό της οθόνης εμφάνισης φωτογραφιών, ανατρέξτε στην ενότητα "Οθόνη εμφάνισης φωτογραφιών" (📖 σελ. 59).

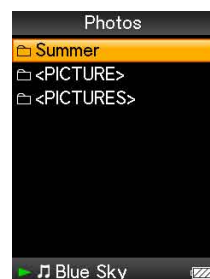

Συνέχεια ↓



## Συμβουλή

- Στη λίστα φακέλων φωτογραφιών μόνο οι φάκελοι που περιέχουν φωτογραφίες εμφανίζονται με αλφαβητική σειρά.
- Η αναπαραγωγή τραγουδιών ή η λήψη FM συνεχίζεται ακόμα και κατά την αναζήτηση φωτογραφιών στις λίστες φακέλων φωτογραφιών ή στις λίστες φωτογραφιών ή όταν εμφανίζεται η οθόνη εμφάνισης φωτογραφιών.
- Μπορείτε να πραγματοποιήσετε συνεχόμενη προβολή φωτογραφιών σε έναν επιλεγμένο φάκελο (αναπαραγωγή προβολής διαφανειών) (🔍 σελ. 60).
- Μπορείτε να τακτοποιήσετε τις φωτογραφίες που έχουν μεταφερθεί στη συσκευή αναπαραγωγής ανά φάκελο. Επιλέξτε τη συσκευή αναπαραγωγής (ως [WALKMAN]) χρησιμοποιώντας την Εξερεύνηση των Windows και μεταφέρετε και αποθέστε ένα νέο φάκελο ακριβώς κάτω από το φάκελο [PICTURE] ή [PICTURES]. Για λεπτομέρειες σχετικά με την ιεραρχία των δεδομένων, βλ. 📄 σελ. 34.

## Σημείωση

- Όλα τα αρχεία με επέκταση .jpg, συμπεριλαμβανομένων και των αρχείων μικρογραφιών βίντεο αναγνωρίζονται ως φωτογραφίες. Στη λίστα φακέλων φωτογραφιών εμφανίζονται όλοι οι φάκελοι που περιέχουν αρχεία .jpg.
- Στη λίστα φακέλων φωτογραφιών μπορούν να εμφανίζονται έως και 8.000 φάκελοι φωτογραφιών. Επίσης, στις λίστες φωτογραφιών μπορούν να εμφανίζονται έως και 8.000 φωτογραφίες, ανεξάρτητα από τον αριθμό των φακέλων στους οποίους περιέχονται.
- Εάν το μέγεθος της φωτογραφίας είναι υπερβολικά μεγάλο ή το αρχείο φωτογραφίας είναι κατεστραμμένο, εμφανίζεται το εικονίδιο 📄 και η φωτογραφία δεν μπορεί να εμφανιστεί.
- Εάν οι φωτογραφίες δεν είναι συμβατές με το πρότυπο DCF 2.0 (ή το όνομα του φακέλου/αρχείου είναι πολύ μεγάλο κλπ.), η λειτουργία (για την εμφάνιση φωτογραφιών ή την προβολή διαφανειών) ενδέχεται να διαρκέσει περισσότερο χρόνο.

## Οθόνη εμφάνισης φωτογραφιών

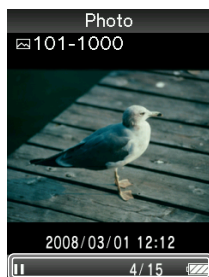

— Περιοχή πληροφοριών

## Λειτουργίες στην οθόνη εμφάνισης φωτογραφιών

Όταν αλλάζετε τον προσανατολισμό της οθόνης σε οριζόντιο, αλλάζουν ταυτόχρονα ο προσανατολισμός και οι λειτουργίες των κουμπιών ▲/▼/◀/▶.

Για (ένδειξη οθόνης)	Κάντε τα εξής
Αναπαραγωγή (▶)/παύση (  ) *1 μιας προβολής διαφανειών	Πατήστε το κουμπί ▶  .
Εμφάνιση της επόμενης/προηγούμενης φωτογραφίας	Πατήστε το κουμπί ◀/▶.

\*1 Όταν εκτελείται αναπαραγωγή τραγουδιών κατά την παύση μιας προβολής διαφανειών, η οθόνη απενεργοποιείται εάν δεν εκτελεστεί καμία λειτουργία για περισσότερο από 30 δευτερόλεπτα. Εάν διακοπεί η αναπαραγωγή του τραγουδιού και η ταυτόχρονη προβολή διαφανειών και δεν εκτελεστεί καμία λειτουργία για περισσότερα από 3 λεπτά, η οθόνη απενεργοποιείται και η συσκευή αναπαραγωγής μεταβαίνει σε κατάσταση αναμονής.

## Αναπαραγωγή μιας προβολής διαφανειών

Μπορείτε να εμφανίσετε φωτογραφίες σε έναν επιλεγμένο φάκελο με μορφή προβολής διαφανειών.

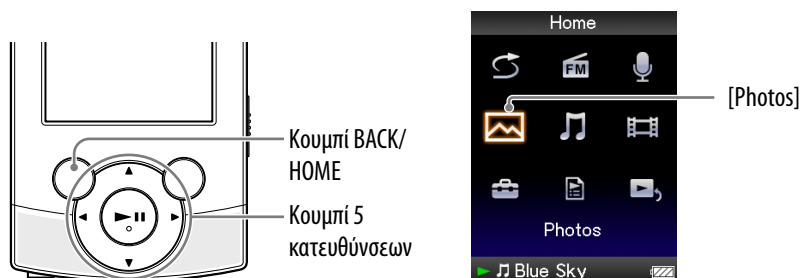

### 1 Από το μενού [Home], επιλέξτε το στοιχείο [Photos].

Εμφανίζεται η λίστα φακέλων φωτογραφιών.

### 2 Πατήστε το κουμπί ▲/▼/◀/▶ για να επιλέξετε ένα φάκελο φωτογραφιών και, στη συνέχεια, πατήστε και κρατήστε πατημένο το κουμπί ►||.

Ξεκινά μια προβολή διαφανειών για τις φωτογραφίες στον επιλεγμένο φάκελο.

### Συμβουλή

- Μπορείτε να ξεκινήσετε την αναπαραγωγή μιας προβολής διαφανειών με οποιαδήποτε από τις ακόλουθες λειτουργίες:
  - Πατήστε και κρατήστε πατημένο το κουμπί ►|| στη λίστα φωτογραφιών.
  - Πατήστε το κουμπί ►|| στην οθόνη εμφάνισης φωτογραφιών.
  - Πατήστε το κουμπί OPTION/PWR OFF στη λίστα φακέλων φωτογραφιών ή σε μια λίστα φωτογραφιών και, στη συνέχεια, επιλέξτε το στοιχείο [Begin slide show] από το μενού επιλογών.

### Σημείωση

- Η οθόνη δεν απενεργοποιείται αυτόματα και δεν ενεργοποιείται η προφύλαξη οθόνης (☞ σελ. 89) κατά την αναπαραγωγή μιας προβολής διαφανειών.



---

## Διαγραφή φωτογραφιών

Κατά τη διαγραφή φωτογραφιών από τη συσκευή αναπαραγωγής, χρησιμοποιήστε το λογισμικό που είχατε χρησιμοποιήσει για τη μεταφορά των φωτογραφιών ή την Εξερεύνηση των Windows.

Για λεπτομέρειες σχετικά με τη χρήση του λογισμικού, ανατρέξτε στην ενότητα Βοήθεια του λογισμικού.

### Σημείωση

- Η ίδια η συσκευή αναπαραγωγής δεν μπορεί να διαγράψει φωτογραφίες χωρίς να είναι συνδεδεμένη σε έναν υπολογιστή.



## Χρήση του μενού επιλογών φωτογραφίας

Μπορείτε να εμφανίσετε το μενού επιλογών φωτογραφίας πατώντας το κουμπί OPTION/PWR OFF στη λίστα φακέλων φωτογραφιών ή τη λίστα φωτογραφιών, ή στην οθόνη εμφάνισης φωτογραφιών. Για λεπτομέρειες σχετικά με τη χρήση του μενού επιλογών, βλ. σελ. 15.

Τα στοιχεία επιλογών που εμφανίζονται στο μενού επιλογών διαφέρουν ανάλογα με την οθόνη από την οποία θα το εμφανίσετε. Ανατρέξτε στη σελίδα αναφοράς για τις ρυθμίσεις και τη χρήση.

### Στοιχεία επιλογών που εμφανίζονται στο φάκελο φωτογραφιών/στην οθόνη λίστας φωτογραφιών

Στοιχεία επιλογών	Περιγραφή/σελίδα αναφοράς
[Now Playing]	Εμφανίζει την οθόνη αναπαραγωγής ή εμφάνισης του τρέχοντος αναπαραγόμενου περιεχομένου.
[Go to Recording Screen]	Εμφανίζει την οθόνη εγγραφής φωνής ( σελ. 77) ή την οθόνη εγγραφής FM ( σελ. 70).
[Go to FM Radio screen]	Εμφανίζεται η οθόνη Ραδιοφώνου FM για τον τελευταίο ραδιοφωνικό σταθμό που λήφθηκε ( σελ. 66).
[Begin slide show]	Ξεκινά μια προβολή διαφανειών ( σελ. 60).
[Detailed Information]	Εμφανίζει τις πληροφορίες αρχείου, όπως το μέγεθος αρχείου, την ανάλυση, το όνομα του αρχείου κλπ.
[Most Recent Photo]	Ξεκινά την αναπαραγωγή της φωτογραφίας που προβλήθηκε πιο πρόσφατα.
[Go to the song playback screen]	Εμφανίζει την οθόνη αναπαραγωγής μουσικής του τραγουδιού που αναπαράχθηκε τελευταίο.

### Στοιχεία επιλογών που εμφανίζονται στην οθόνη εμφάνισης φωτογραφιών

Στοιχεία επιλογών	Περιγραφή/σελίδα αναφοράς
[Photo Orientation]	Ρυθμίζει τον προσανατολισμό της φωτογραφίας ( σελ. 63).
[Display]	Ρυθμίζει την εμφάνιση/απόκρυψη των πληροφοριών φωτογραφίας ( σελ. 64).
[Detailed Information]	Εμφανίζει τις πληροφορίες αρχείου, όπως το μέγεθος αρχείου, την ανάλυση, το όνομα του αρχείου κλπ.
[Slide Show Repeat]	Επιλέγει τη λειτουργία αναπαραγωγής προβολής διαφανειών ( σελ. 64).
[Slide Show Interval]	Επιλέγει το χρονικό διάστημα προβολής των διαφανειών ( σελ. 65).
[Brightness]	Ρυθμίζει τη φωτεινότητα της οθόνης ( σελ. 89).
[Clock Display]	Εμφανίζει την τρέχουσα ώρα ( σελ. 21, 90).
[Go to the song playback screen]	Εμφανίζει την οθόνη αναπαραγωγής μουσικής του τραγουδιού που αναπαράχθηκε τελευταίο.

## Αλλαγή των ρυθμίσεων φωτογραφίας

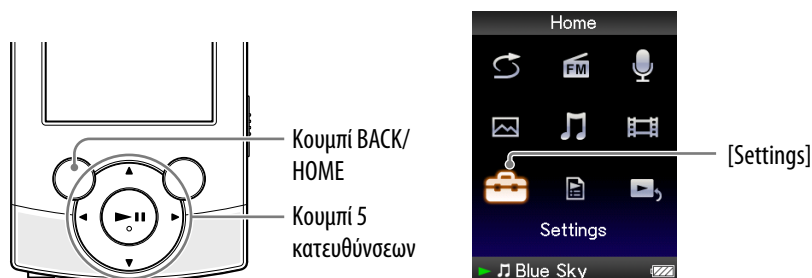

Για να αλλάξετε τις ρυθμίσεις φωτογραφιών, επιλέξτε το στοιχείο  [Settings] από το μενού [Home] και, στη συνέχεια, επιλέξτε [Photo Settings].



### Προσανατολισμός φωτογραφίας [Photo Orientation]

Μπορείτε να ορίσετε τον προσανατολισμό της φωτογραφίας στις επιλογές [Vertical], [Horizontal (right)] ή [Horizontal (left)]. Η λειτουργία του κουμπιού 5 κατευθύνσεων αλλάζει ανάλογα με τη ρύθμιση του [Photo Orientation].

- 1 Από το μενού [Home], επιλέξτε το στοιχείο  [Settings] ➔ [Photo Settings] ➔ [Photo Orientation] ➔ τον επιθυμητό τύπο προσανατολισμού φωτογραφίας.**

Τύπος	Περιγραφή
[Vertical]	Προβολή σε 240 × 180 pixel. (Προεπιλεγμένη ρύθμιση) 
[Horizontal (right)] [Horizontal (left)]	Προβολή σε 320 × 240 pixel. 

## Ρύθμιση εμφάνισης της οθόνης φωτογραφιών [Display]

Μπορείτε να προβάλετε ή να αποκρύψετε τις λεπτομερείς πληροφορίες μιας φωτογραφίας, π.χ. το εικονίδιο που δηλώνει την κατάσταση της αναπαραγωγής κλπ., κατά την προβολή μιας φωτογραφίας.

- 1 Από το μενού [Home], επιλέξτε το στοιχείο  [Settings] ➔ [Photo Settings] ➔ [Display] ➔ τον επιθυμητό τύπο προβολής.

Τύπος	Περιγραφή
[On]	Εμφανίζει τον τίτλο της φωτογραφίας, την ημερομηνία λήψης, την κατάσταση αναπαραγωγής, τον αριθμό φωτογραφίας, κλπ.
[Off]	Αποκρύπτει τις πληροφορίες της τρέχουσας φωτογραφίας. (Προεπιλεγμένη ρύθμιση)

### Σημείωση

- Εάν το στοιχείο [Photo Orientation] έχει οριστεί στις επιλογές [Horizontal (right)] ή [Horizontal (left)] ( σελ. 63), δεν εμφανίζεται ο τίτλος της φωτογραφίας, ακόμη και όταν η ρύθμιση [Display] έχει οριστεί στην επιλογή [On].

## Ρύθμιση της λειτουργίας αναπαραγωγής προβολής διαφανειών [Slide Show Repeat]

Μπορείτε να πραγματοποιήσετε επανειλημμένη προβολή φωτογραφιών ως προβολή διαφανειών.

- 1 Από το μενού [Home], επιλέξτε το στοιχείο  [Settings] ➔ [Photo Settings] ➔ [Slide Show Repeat] ➔ τον επιθυμητό τύπο ρύθμισης.

Τύπος	Περιγραφή
[On]	Εκτελεί συνεχόμενη και επανειλημμένη προβολή φωτογραφιών σε ένα φάκελο φωτογραφιών.
[Off]	Εκτελεί συνεχόμενη προβολή φωτογραφιών, σε ένα φάκελο φωτογραφιών, έως την τελευταία φωτογραφία, έπειτα επιστρέφει στην πρώτη φωτογραφία και η αναπαραγωγή διακόπτεται. (Προεπιλεγμένη ρύθμιση)

### Σημείωση

- Η οθόνη δεν απενεργοποιείται αυτόματα και δεν ενεργοποιείται η προφύλαξη οθόνης ( σελ. 89) κατά την αναπαραγωγή μιας προβολής διαφανειών.





## Ρύθμιση του χρονικού διαστήματος της προβολής διαφανειών [Slide Show Interval]

Μπορείτε να ρυθμίσετε το χρόνο προβολής κάθε φωτογραφίας.

- 1 Από το μενού [Home], επιλέξτε το στοιχείο  [Settings] ➔ [Photo Settings] ➔ [Slide Show Interval] ➔ τον επιθυμητό τύπο ενδιάμεσου διαστήματος.

Τύπος	Περιγραφή
[Short]	Οι φωτογραφίες εναλλάσσονται σε συντομότερο χρονικό διάστημα.
[Normal]	Οι φωτογραφίες εναλλάσσονται στο κανονικό χρονικό διάστημα. (Προεπιλεγμένη ρύθμιση)
[Long]	Οι φωτογραφίες εναλλάσσονται σε μεγαλύτερο χρονικό διάστημα.

### Σημείωση

- Ενδέχεται να χρειαστεί λίγη ώρα για την εμφάνιση μιας φωτογραφίας εάν το μέγεθός της είναι μεγάλο.

## Ακρόαση ραδιοφώνου FM

Για να ακούσετε ραδιόφωνο FM, επιλέξτε το στοιχείο  [FM Radio] από το μενού [Home] για να εμφανίσετε την οθόνη [FM Radio].

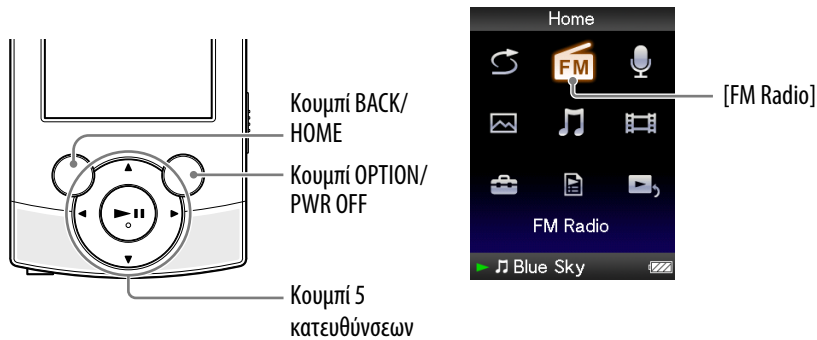

### Σημείωση

- Το καλώδιο των ακουστικών χρησιμεύει ως κεραία, επομένως επεκτείνετε το όσο το δυνατόν περισσότερο.

### 1 Από το μενού [Home], επιλέξτε το στοιχείο [FM Radio].

Εμφανίζεται η οθόνη ραδιοφώνου FM.

### 2 Πιέστε το κουμπί ▲/▼ για να επιλέξετε την επιθυμητή συχνότητα ή πιέστε το κουμπί ◀/▶ για να επιλέξετε τον επιθυμητό προεπιλεγμένο αριθμό.

- Για λεπτομέρειες σχετικά με τη λειτουργία της οθόνης Ραδιοφώνου FM, ανατρέξτε στην ενότητα "Οθόνη ραδιοφώνου FM" (🔗 σελ. 67).

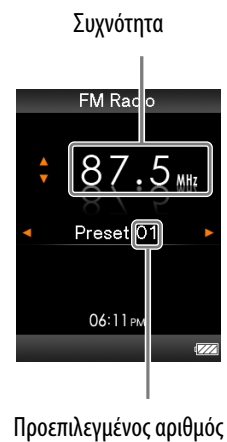

### Σημείωση

- Δεν μπορείτε να επιλέξετε έναν προεπιλεγμένο αριθμό, εάν δεν έχει αποθηκευτεί προηγουμένως κάποιος προεπιλεγμένος σταθμός. Προκαθορίστε σταθμούς με δυνατότητα λήψης χρησιμοποιώντας τη λειτουργία [Auto Preset] (🔗 σελ. 68) ή προκαθορίστε σταθμούς με δυνατότητα λήψης χειροκίνητα (🔗 σελ. 69).

## Οθόνη ραδιοφώνου FM



### Σημείωση

- Η εμφάνιση της οθόνης μπορεί να διαφέρει ανάλογα με τη χώρα/περιοχή στην οποία αγοράσατε τη συσκευή αναπαραγωγής.

### Λειτουργίες στην οθόνη ραδιοφώνου FM

Για	Κάντε τα εξής
Επιλογή της προηγούμενης/επόμενης συχνότητας	Πατήστε το κουμπί ▲/▼.
Επιλογή του προηγούμενου/επόμενου ραδιοφωνικού σταθμού με δυνατότητα λήψης* <sup>1</sup>	Πατήστε και κρατήστε πατημένο το κουμπί ▲/▼.
Επιλογή του προηγούμενου/επόμενου προεπιλεγμένου αριθμού* <sup>2</sup>	Πατήστε το κουμπί ◀/▶.
Παύση/συνέχιση της λήψης FM	Πατήστε το κουμπί ►  .

\*<sup>1</sup> Εάν η ευαισθησία είναι υπερβολικά υψηλή, αλλάξτε τη ρύθμιση [Scan Sensitivity] (🔊 σελ. 76) σε [Low].

\*<sup>2</sup> Δεν μπορείτε να επιλέξετε έναν προεπιλεγμένο αριθμό, εάν δεν έχει αποθηκευτεί κάποιος προεπιλεγμένος σταθμός. Προκαθορίστε σταθμούς με δυνατότητα λήψης χρησιμοποιώντας τη λειτουργία [Auto Preset] (🔊 σελ. 68).

## Αυτόματη προεπιλογή ραδιοφωνικών σταθμών [Auto Preset]

Μπορείτε να προεπιλέξετε αυτόματα (έως 30) ραδιοφωνικούς σταθμούς που λαμβάνετε στην περιοχή σας με την επιλογή [Auto Preset]. Όταν χρησιμοποιείτε το ραδιόφωνο FM για πρώτη φορά ή όταν μετακινείστε σε μια νέα περιοχή, σας συνιστούμε να προεπιλέξετε τους ραδιοφωνικούς σταθμούς που μπορείτε να λάβετε με τη λειτουργία [Auto Preset].

**1 Στην οθόνη Ραδιοφώνου FM, πατήστε το κουμπί OPTION/PWR OFF.**  
Εμφανίζεται το μενού επιλογών.

**2 Επιλέξτε [Auto Preset] ➔ [Yes].**

Οι ραδιοφωνικοί σταθμοί με δυνατότητα λήψης θα προεπιλεγούν με σειρά συχνότητας (χαμηλή προς υψηλή).

Αφού ολοκληρωθεί η προεπιλογή, εμφανίζεται το μήνυμα [Auto Preset completed.] και ο πρώτος προεπιλεγμένος σταθμός είναι έτοιμος για λήψη.

- Επιλέξτε [No] για να ακυρώσετε την αυτόματη προεπιλογή.

### Συμβουλή

- Εάν λόγω υψηλής ευαισθησίας η συσκευή αναπαραγωγής λαμβάνει πολλούς ανεπιθύμητους ραδιοφωνικούς σταθμούς, αλλάξτε τη ρύθμιση [Scan Sensitivity] (🔊 σελ. 76) σε [Low].

### Σημείωση

- Η λειτουργία [Auto Preset] θα διαγράψει τους ήδη προεπιλεγμένους ραδιοφωνικούς σταθμούς.

## Μη αυτόματη προεπιλογή ραδιοφωνικών σταθμών

Μπορείτε να προεπιλέξετε με μη αυτόματο τρόπο ραδιοφωνικούς σταθμούς, τους οποίους δεν μπορεί να εντοπίσει η λειτουργία [Auto Preset] (☞ σελ. 68).

**1 Στην οθόνη Ραδιοφώνου FM, επιλέξτε την επιθυμητή συχνότητα.**

**2 Πατήστε και κρατήστε πατημένο το κουμπί ►II.**

Η συχνότητα που επιλέγετε στο βήμα **1** αποθηκεύεται ως προεπιλογή και ο αντίστοιχος προεπιλεγμένος αριθμός εμφανίζεται κάτω από τη συχνότητα.



### Συμβουλή

- Μπορείτε να προεπιλέξετε έως 30 σταθμούς.

### Σημείωση

- Οι προεπιλεγμένοι αριθμοί αποθηκεύονται διαδοχικά από τη χαμηλότερη προς την υψηλότερη συχνότητα.

## Διαγραφή προεπιλεγμένων ραδιοφωνικών σταθμών

**1 Στην οθόνη Ραδιοφώνου FM, επιλέξτε τον προεπιλεγμένο αριθμό που σκοπεύετε να διαγράψετε.**

**2 Πατήστε το κουμπί OPTION/PWR OFF.**

Εμφανίζεται το μενού επιλογών.

**3 Επιλέξτε [Delete from Preset].**

Ο προεπιλεγμένος ραδιοφωνικός σταθμός διαγράφεται και εμφανίζεται ένα μήνυμα.

## Εγγραφή ραδιοφώνου FM

Μπορείτε να εγγράψετε ραδιοφωνικά προγράμματα FM στη συσκευή αναπαραγωγής. Το ραδιοφωνικό πρόγραμμα FM εγγράφεται σε μορφή αρχείου MP3.

Πριν από την εγγραφή, συνδέστε τα ακουστικά και επιβεβαιώστε ότι είναι δυνατή η ακρόαση εκπομπών FM και ότι η λήψη είναι καλή.

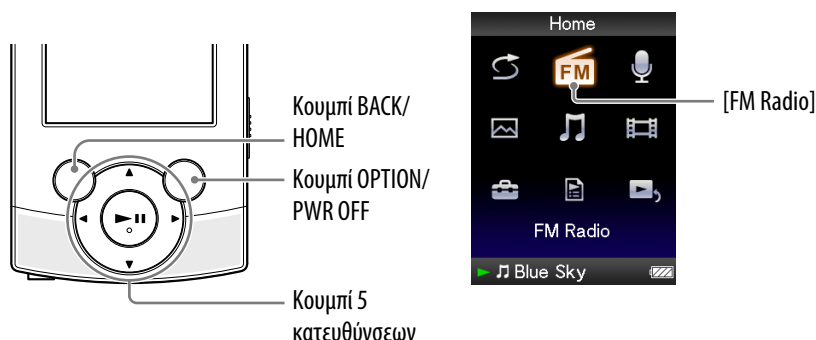

### Σημείωση

- Εάν η ρύθμιση [Set Date-Time] δεν είναι ακριβής, ο φάκελος ημερομηνίας μπορεί να μην ονομαστεί σωστά. Ρυθμίστε την τρέχουσα ημερομηνία και ώρα πριν από την εγγραφή των ραδιοφωνικών προγραμμάτων FM (☞ σελ. 21, 90).

### 1 Στην οθόνη Ραδιοφώνου FM, πατήστε το κουμπί OPTION/PWR OFF.

Εμφανίζεται το μενού επιλογών.

- Εάν πατήσετε το κουμπί OPTION/PWR OFF στην οθόνη Ραδιοφώνου FM κατά την παύση, δεν μπορείτε να επιλέξετε τη λειτουργία [Record].

### 2 Επιλέξτε [Record].

Εμφανίζεται η οθόνη εγγραφής FM και η συσκευή αναπαραγωγής μεταβαίνει στην κατάσταση αναμονής εγγραφής.

### 3 Πατήστε το κουμπί ►||.

Η εγγραφή ξεκινά. Κατά την εγγραφή μπορείτε να κάνετε ακρόαση του ραδιοφωνικού προγράμματος FM που εγγράφεται τη δεδομένη στιγμή από τα ακουστικά ή τα ενσωματωμένα ηχεία.

- Για παύση της εγγραφής, πατήστε το κουμπί ►||. Πατήστε το ξανά για να συνεχίσετε την εγγραφή.

#### 4 Πατήστε το κουμπί BACK/HOME για να διακόψετε την εγγραφή.

- Η εγγραφή έχει αποθηκευθεί ως αρχείο "FM-xxxx-nnn-hhmm"<sup>\*1</sup> στο φάκελο [Record]– [FM] – [έέέέ-μμ-ηη<sup>\*2</sup>].

<sup>\*1</sup> Τα ονόματα αρχείων λαμβάνουν αυτόματα τη μορφή "FM-xxxx-nnn-hhmm" (FM – συχνότητα – αριθμός σειράς – ώρα και λεπτά).

<sup>\*2</sup> Τα ονόματα φακέλων λαμβάνουν αυτόματα τη μορφή "έέέέ-μμ-ηη" (έτος – μήνας – ημέρα). Στην περίπτωση διαδοχικών φακέλων που δημιουργούνται την ίδια ημέρα, ένας συνημμένος αριθμός (2 έως 999) προστίθεται μετά από το στοιχείο "ηη" του ονόματος φακέλου.

### Οθόνη εγγραφής FM



### Συμβουλή

- Η εγγραφή σε περιοχές με κακή λήψη μπορεί να προκαλέσει θόρυβο. Πραγματοποιήστε την εγγραφή σε περιοχές με ισχυρότερη λήψη.
- Μπορείτε να επιλέξετε την ποιότητα εγγραφής (ρυθμός μετάδοσης bit) (☞ σελ. 83).
- Για να πραγματοποιήσετε εγγραφή σε νέο φάκελο, πατήστε το κουμπί OPTION/PWR OFF στην οθόνη εγγραφής FM κατά τη διακοπή της εγγραφής και, στη συνέχεια, επιλέξτε [Create New Folder] από το μενού επιλογής. Το επόμενο ραδιοφωνικό πρόγραμμα FM που πρόκειται να εγγραφεί αποθηκεύεται στο νέο φάκελο. Αν ο αριθμός φακέλου μετά από το στοιχείο "dd" υπερβεί τον αριθμό 999, δεν θα είναι δυνατή η δημιουργία περισσότερων φακέλων.

### Σημείωση

- Εάν μετονομάσετε αρχεία των φακέλων [Record] και [FM] στον υπολογιστή σας ή επανατοποθετήσετε αρχεία που έχουν εισαχθεί στον υπολογιστή σας στους φακέλους [Record] και [FM], ενδέχεται να μην μπορείτε να τα αναπαραγάγετε στη συσκευή αναπαραγωγής.
- Είναι δυνατή η εγγραφή μέχρι και 4.000 αρχείων ραδιοφωνικών προγραμμάτων FM.
- Ο μέγιστος αριθμός για το στοιχείο "nnn" (αριθμός σειράς του ονόματος αρχείου) είναι 999. Αν ο αριθμός υπερβεί το 999, θα πρέπει να δημιουργήσετε έναν νέο φάκελο.

## Αναπαραγωγή εγγεγραμμένων ραδιοφωνικών προγραμμάτων FM

Για αναπαραγωγή εγγεγραμμένων ραδιοφωνικών προγραμμάτων FM, επιλέξτε το στοιχείο  [Music] για να εμφανίσετε την οθόνη [Music]. Μπορείτε να εμφανίσετε τη λίστα φακέλων στο φάκελο [FM].

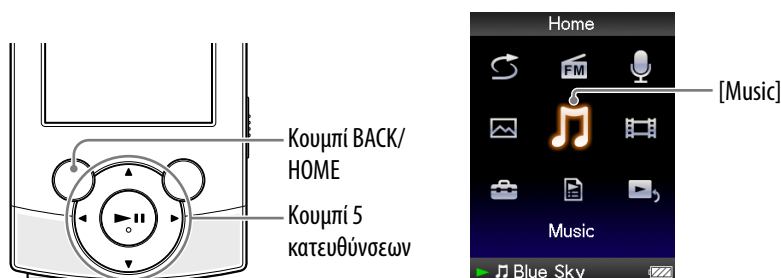

- 1 Από το μενού [Home], επιλέξτε το στοιχείο  [Music] → [FM Recording] → τον επιθυμητό φάκελο → το επιθυμητό εγγεγραμμένο ραδιοφωνικό πρόγραμμα FM.**

Εμφανίζεται η οθόνη αναπαραγωγής μουσικής και η αναπαραγωγή του εγγεγραμμένου ραδιοφωνικού προγράμματος FM ξεκινάει.

- Για λεπτομέρειες σχετικά με τη λειτουργία της οθόνης αναπαραγωγής μουσικής, ανατρέξτε στην ενότητα "Οθόνη αναπαραγωγής μουσικής" ( σελ. 37).

### Συμβουλή

- Μπορείτε να αναπαραγάγετε τα εγγεγραμμένα ραδιοφωνικά προγράμματα FM από το μενού επιλογών που εμφανίζεται στο ραδιοφωνό FM ή στην οθόνη εγγραφής FM. Στην οθόνη ραδιοφώνου FM ή στην οθόνη εγγραφής FM, πιέστε το κουμπι OPTION/PWR OFF και, στη συνέχεια, επιλέξτε το στοιχείο [Play Recorded Data] → τον επιθυμητό φάκελο → το επιθυμητό εγγεγραμμένο ραδιοφωνικό πρόγραμμα FM.

### Οθόνη αναπαραγωγής μουσικής εγγεγραμμένων ραδιοφωνικών προγραμμάτων FM

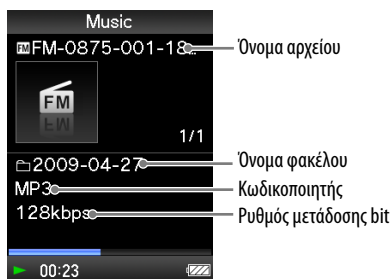



## Διαγραφή εγγεγραμμένων ραδιοφωνικών προγραμμάτων FM

Μπορείτε να διαγράψετε τα εγγεγραμμένα ραδιοφωνικά προγράμματα FM στη συσκευή αναπαραγωγής.

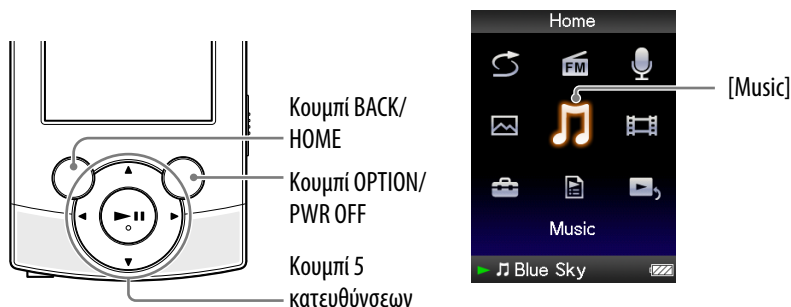

- 1 Από το μενού [Home], επιλέξτε το στοιχείο [Music] → [FM Recording] → τον επιθυμητό φάκελο.**  
Εμφανίζεται η λίστα αρχείων που έχει αποθηκευθεί στο φάκελο [FM].

- 2 Πατήστε το κουμπί για να επιλέξετε το εγγεγραμμένο ραδιοφωνικό πρόγραμμα FM που θέλετε να διαγράψετε και, στη συνέχεια, πατήστε το κουμπί OPTION/PWR OFF.**  
Εμφανίζεται το μενού επιλογών.

- 3 Επιλέξτε [Delete This Song] → [Yes].**  
Το επιλεγμένο ραδιοφωνικό πρόγραμμα FM διαγράφεται.
  - Επιλέξτε [No] για να ακυρώσετε τη διαγραφή.

### Σημείωση









- Δεν μπορείτε να διαγράψετε εγγεγραμμένα ραδιοφωνικά προγράμματα FM κατά την αναπαραγωγή των τραγουδιών.
- Όταν το τραγούδι έχει αναπαραχθεί πριν από τη διαγραφή των εγγεγραμμένων ραδιοφωνικών προγραμμάτων FM, απαλείφονται οι πληροφορίες συνέχισης του τραγουδιού που αναπαράχθηκε τελευταία ταυτόχρονα με τη διαγραφή των εγγεγραμμένων ραδιοφωνικών προγραμμάτων.

## Χρήση του μενού επιλογών ραδιοφώνου FM



Μπορείτε να εμφανίσετε το μενού επιλογών ραδιοφώνου FM, πατώντας το κουμπί OPTION/PWR OFF στην οθόνη Ραδιοφώνου FM ή στην οθόνη εγγραφής FM. Επίσης, μπορείτε να εμφανίσετε το μενού επιλογών ραδιοφώνου FM από τη λίστα φακέλων/αρχείων εγγεγραμμένων ραδιοφωνικών προγραμμάτων FM ή από την οθόνη αναπαραγωγής μουσικής των εγγεγραμμένων ραδιοφωνικών προγραμμάτων FM. Για λεπτομέρειες σχετικά με τη χρήση του μενού επιλογών, βλ.  σελ. 15.

Τα στοιχεία επιλογών που εμφανίζονται στο μενού επιλογών διαφέρουν ανάλογα με την οθόνη από την οποία θα το εμφανίσετε. Ανατρέξτε στη σελίδα αναφοράς για τις ρυθμίσεις και τη χρήση.

### Στοιχεία επιλογών που εμφανίζονται στην οθόνη Ραδιοφώνου FM

Στοιχεία επιλογών	Περιγραφή/σελίδα αναφοράς
[Record]	Εμφανίζει την οθόνη εγγραφής FM (  σελ. 70).
[Play Recorded Data]	Εμφανίζει την οθόνη λίστας φακέλων του φακέλου [FM] του φακέλου [Record] (  σελ. 72).
[Save to Preset ]	Προεπιλέγει τον τρέχοντα ραδιοφωνικό σταθμό στον οποίο έχετε συντονιστεί (  σελ. 69).
[Delete from Preset]	Διαγράφει έναν ραδιοφωνικό σταθμό από τους προεπιλεγμένους σταθμούς (  σελ. 69).
[Auto Preset]	Προεπιλέγει αυτόματα ραδιοφωνικούς σταθμούς (  σελ. 68).
[Scan Sensitivity]	Προσαρμόζει την ευαισθησία της ραδιοφωνικής λήψης (  σελ. 76).
[Mono/Auto]	Εναλλάσσει μεταξύ μονοφωνικού ή στερεοφωνικού ήχου (  σελ. 76).
[Clock Display]	Εμφανίζει την τρέχουσα ώρα (  σελ. 21, 90).
[Go to the song playback screen]	Εμφανίζει την οθόνη αναπαραγωγής μουσικής του τραγουδιού που αναπαράχθηκε τελευταίο.

### Στοιχεία επιλογών που εμφανίζονται στην οθόνη εγγραφής FM

Στοιχεία επιλογών	Περιγραφή/σελίδα αναφοράς
[Create New Folder]	Προσθέτει ένα νέο φάκελο στο φάκελο [FM] του φακέλου [Record].
[Play Recorded Data]	Εμφανίζει την οθόνη λίστας φακέλων του φακέλου [FM] του φακέλου [Record] (  σελ. 72).
[Bit Rate Settings]	Ρυθμίζει την ποιότητα εγγραφής (  σελ. 83).
[Go to the song playback screen]	Εμφανίζει την οθόνη αναπαραγωγής μουσικής του τραγουδιού που αναπαράχθηκε τελευταίο.

## Στοιχεία επιλογών που εμφανίζονται στην οθόνη λίστας φακέλων/αρχείων των εγγεγραμμένων ραδιοφωνικών προγραμμάτων FM

Στοιχεία επιλογών	Περιγραφή/σελίδα αναφοράς
[Now Playing]	Εμφάνιση της οθόνης αναπαραγωγής ή προβολής του περιεχομένου που αναπαραγάγεται τη δεδομένη στιγμή.
[Go to Recording Screen]	Εμφανίζει την οθόνη εγγραφής φωνής (☞ σελ. 77) ή την οθόνη εγγραφής FM (☞ σελ. 70).
[Go to FM Radio screen]	Εμφανίζεται η οθόνη Ραδιοφώνου FM για τον τελευταίο ραδιοφωνικό σταθμό που λήφθηκε (☞ σελ. 66).
[Detailed Information]* <sup>1</sup>	Εμφανίζει τις λεπτομερείς πληροφορίες ενός εγγεγραμμένου ραδιοφωνικού προγράμματος FM, όπως το χρόνο αναπαραγωγής, τη μορφή ήχου, το ρυθμό μετάδοσης bit και το όνομα αρχείου (☞ σελ. 45).
[Delete This Song]* <sup>1</sup>	Διαγράφει ένα αρχείο εγγεγραμμένης φωνής ή ένα εγγεγραμμένο ραδιοφωνικό πρόγραμμα FM (☞ σελ. 73, 80).
[Go to the song playback screen]	Εμφανίζεται η οθόνη αναπαραγωγής μουσικής του τραγουδιού που αναπαράχθηκε τελευταία.

\*<sup>1</sup> Αυτή η επιλογή εμφανίζεται μόνο όταν εμφανίζεται η οθόνη λίστας αρχείων.

## Στοιχεία επιλογών που εμφανίζονται στην οθόνη αναπαραγωγής μουσικής των εγγεγραμμένων ραδιοφωνικών προγραμμάτων FM

Στοιχεία επιλογών	Περιγραφή/σελίδα αναφοράς
[Play Mode]	Ρυθμίζει τη λειτουργία αναπαραγωγής (☞ σελ. 46).
[Equalizer]	Προσαρμόζει την ποιότητα ήχου (☞ σελ. 47).
[Built-in SP Optimizer]	Βελτιστοποιεί την ποιότητα του ήχου που εξάγεται από τα ενσωματωμένα ηχεία (☞ σελ. 49).
[Cover Art]	Εμφανίζει μια εικόνα εξωφύλλου (☞ σελ. 45).
[Detailed Information]	Εμφανίζει τις λεπτομερείς πληροφορίες ενός εγγεγραμμένου ραδιοφωνικού προγράμματος FM, όπως το χρόνο αναπαραγωγής, τη μορφή ήχου, το ρυθμό μετάδοσης bit και το όνομα αρχείου (☞ σελ. 45).
[Add to Wishlist/Remove from Wishlist]	Προσθέτει το τραγούδι στη λίστα επιθυμιών, για να το αγοράσετε με τη βοήθεια του λογισμικού που αντιστοιχεί στην υπηρεσία./ Αφαιρεί το τραγούδι από τη λίστα επιθυμιών.
[Alarm]	Ρυθμίζει την ειδοποίηση (☞ σελ. 85).
[Sleep Timer]	Ρυθμίζει το χρονοδιακόπτη αδρανοποίησης (☞ σελ. 86).
[Clock Display]	Εμφανίζει την τρέχουσα ώρα (☞ σελ. 21, 90).

## Αλλαγή των ρυθμίσεων ραδιοφώνου FM

Για να αλλάξετε τις ρυθμίσεις ραδιοφώνου FM, επιλέξτε το στοιχείο  [Settings] από το μενού [Home] και, στη συνέχεια, επιλέξτε [FM Radio Settings].

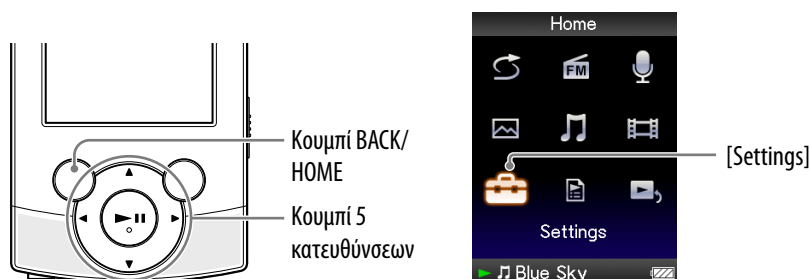

### Ρύθμιση της λήψης [Scan Sensitivity]

Όταν επιλέγετε σταθμούς χρησιμοποιώντας τη λειτουργία [Auto Preset] (σελ. 68) ή το κουμπί ▲/▼, ο δέκτης FM μπορεί να λαμβάνει πολλούς ανεπιθύμητους ραδιοφωνικούς σταθμούς, επειδή η ευαισθησία του είναι πολύ υψηλή. Σε αυτή την περίπτωση, ρυθμίστε τη λήψη σε [Low]. Η ρύθμιση [High] ορίζεται ως προεπιλογή.

#### 1 Από το μενού [Home], επιλέξτε το στοιχείο [Settings] → [FM Radio Settings] → [Scan Sensitivity] → [Low].

- Για να επαναφέρετε την προεπιλεγμένη ευαισθησία λήψης, επιλέξτε [High].

### Μονοφωνική/στερεοφωνική ρύθμιση [Mono/Auto]

Εάν παρουσιάζεται θόρυβος κατά τη λήψη FM, ρυθμίστε το δέκτη στην επιλογή [Mono] για μονοφωνική λήψη. Εάν τον ρυθμίσετε στην επιλογή [Auto], επιλέγεται αυτόματα η μονοφωνική/στερεοφωνική λήψη, ανάλογα με τις συνθήκες λήψης. Η ρύθμιση [Auto] ορίζεται ως προεπιλογή.

#### 1 Από το μενού [Home], επιλέξτε το στοιχείο [Settings] → [FM Radio Settings] → [Mono/Auto] → [Mono].

- Για να επαναφέρετε την αυτόματη ρύθμιση, επιλέξτε [Auto].

## Εγγραφή φωνής

Μπορείτε να εγγράψετε φωνή χρησιμοποιώντας το ενσωματωμένο μικρόφωνο της συσκευής αναπαραγωγής και να αναπαραγάγετε τα αρχεία εγγεγραμμένης φωνής. Τα αρχεία εγγράφονται σε μορφή MP3.

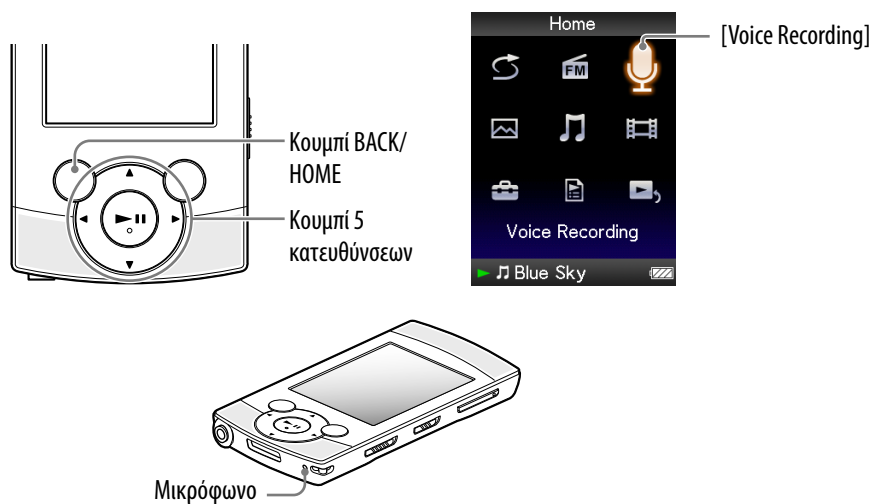

### Σημείωση

- Εάν η ρύθμιση [Set Date-Time] δεν είναι ακριβής, ο φάκελος ημερομηνίας μπορεί να μην ονομαστεί σωστά. Ρυθμίστε την τρέχουσα ημερομηνία και ώρα πριν την εγγραφή (☞ σελ. 21, 90).
- Κατά την εγγραφή δεν μπορείτε να ακούσετε τον ήχο από τα ακουστικά ή τα ενσωματωμένα ηχεία.

### 1 Από το μενού [Home], επιλέξτε το στοιχείο [Voice Recording].

Εμφανίζεται η οθόνη εγγραφής φωνής και η συσκευή αναπαραγωγής μεταβαίνει στην κατάσταση αναμονής εγγραφής.

### 2 Πατήστε το κουμπί .

Η εγγραφή ξεκινά.

- Για παύση της εγγραφής, πατήστε το κουμπί . Πατήστε το ξανά για να συνεχίσετε την εγγραφή.

Συνέχεια ↓



### 3 Πατήστε το κουμπί BACK/HOME για να διακόψετε την εγγραφή.

- Η εγγραφή έχει αποθηκευθεί ως αρχείο "VR-nnn-hhmm\*<sup>1</sup>" στο φάκελο [Record] – [Voice] – [έέέέ-μμ-ηη\*<sup>2</sup>].

\*<sup>1</sup> Τα ονόματα αρχείων λαμβάνουν αυτόματα τη μορφή "VR-nnn-hhmm" (VR – αριθμός σειράς – ώρα και λεπτά).

\*<sup>2</sup> Τα ονόματα φακέλων λαμβάνουν αυτόματα τη μορφή "έέέέ-μμ-ηη" (έτος – μήνας – ημέρα). Στην περίπτωση διαδοχικών φακέλων που δημιουργούνται την ίδια ημέρα, ένας συνημμένος αριθμός (2 έως 999) προστίθεται μετά από το στοιχείο "ηη" του ονόματος φακέλου.

## Οθόνη εγγραφής φωνής



## Συμβουλή

- Μπορείτε να επιλέξετε την ποιότητα εγγραφής (ρυθμός μετάδοσης bit) (☞ σελ. 83).
- Για να πραγματοποιήσετε εγγραφή σε νέο φάκελο, πατήστε το κουμπί OPTION/PWR OFF στην οθόνη εγγραφής φωνής κατά τη διακοπή της εγγραφής και, στη συνέχεια, επιλέξτε [Create New Folder] από το μενού επιλογής. Η επόμενη εγγραφή αποστέλλεται στο νέο φάκελο. Αν ο αριθμός φακέλου μετά από το στοιχείο "dd" υπερβεί τον αριθμό 999, δεν θα είναι δυνατή η δημιουργία περισσότερων φακέλων.

## Σημείωση

- Εάν μετονομάσετε αρχεία των φακέλων [Record] και [Voice] στον υπολογιστή σας ή επανατοποθετήσετε αρχεία που έχουν εισαχθεί στον υπολογιστή σας στους φακέλους [Record] και [Voice], ενδέχεται να μην μπορείτε να τα αναπαραγάγετε στη συσκευή αναπαραγωγής.
- Είναι δυνατή η εγγραφή μέχρι και 4.000 αρχείων εγγεγραμμένης φωνής.
- Ο μέγιστος αριθμός για το στοιχείο "nnn" (αριθμός σειράς του ονόματος αρχείου) είναι 999. Αν ο αριθμός υπερβεί το 999, θα πρέπει να δημιουργήσετε έναν νέο φάκελο.



## Αναπαραγωγή αρχείων εγγεγραμμένης φωνής

Για αναπαραγωγή αρχείων εγγεγραμμένης φωνής, επιλέξτε [Music], για να εμφανίσετε την οθόνη [Music]. Μπορείτε να εμφανίσετε τη λίστα φακέλων στο φάκελο [Voice].

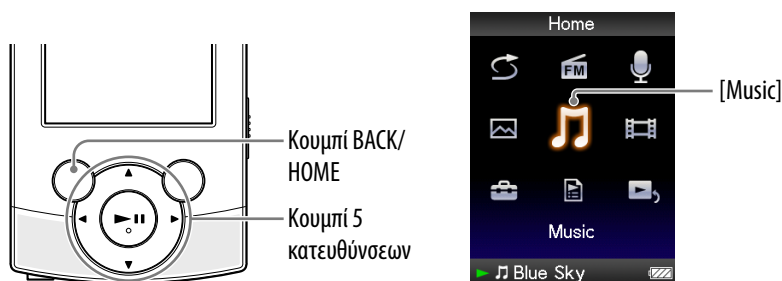

- 1** Από το μενού [Home], επιλέξτε το στοιχείο [Music] ➔ [Voice Recording] ➔ τον επιθυμητό φάκελο ➔ το επιθυμητό αρχείο εγγεγραμμένης φωνής.

Εμφανίζεται η οθόνη αναπαραγωγής μουσικής και αρχίζει η αναπαραγωγή του αρχείου εγγεγραμμένης φωνής.

- Για λεπτομέρειες σχετικά με τη λειτουργία της οθόνης αναπαραγωγής μουσικής, ανατρέξτε στην ενότητα "Οθόνη αναπαραγωγής μουσικής" ( σελ. 37).

### Συμβουλή

- Μπορείτε επίσης, να αναπαραγάγετε τα αρχεία εγγεγραμμένης φωνής από το μενού επιλογών που εμφανίζεται στην οθόνη εγγραφής φωνής. Στην οθόνη εγγραφής φωνής, πιάστε στο κουμπι OPTION/PWR OFF και, στη συνέχεια, επιλέξτε το στοιχείο [Play Recorded Data] ➔ τον επιθυμητό φάκελο ➔ το επιθυμητό αρχείο εγγεγραμμένης φωνής.

### Οθόνη αναπαραγωγής μουσικής αρχείων εγγεγραμμένης φωνής

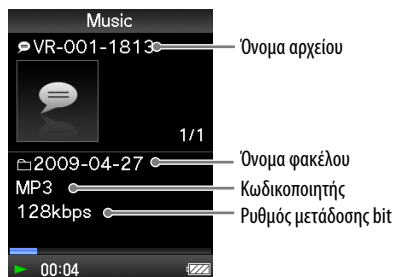





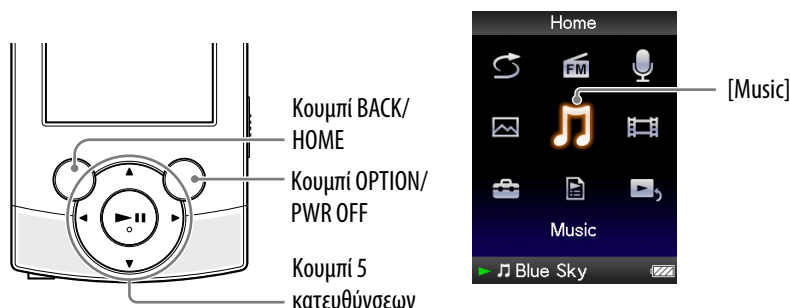

## Διαγραφή αρχείων εγγεγραμμένης φωνής

Μπορείτε να διαγράψετε τα αρχεία εγγεγραμμένης φωνής από τη συσκευή αναπαραγωγής.



- 1 Από το μενού [Home], επιλέξτε το στοιχείο  [Music] → [Voice Recording] → τον επιθυμητό φάκελο.**  
Εμφανίζεται η λίστα αρχείων που έχουν αποθηκευθεί στο φάκελο [Voice].
- 2 Πατήστε το κουμπί /// για να επιλέξετε την εγγεγραμμένη φωνή που θέλετε να διαγράψετε και, στη συνέχεια, πατήστε το κουμπί OPTION/PWR OFF.**  
Εμφανίζεται το μενού επιλογών.
- 3 Επιλέξτε [Delete This Song] → [Yes].**  
Το επιλεγμένο αρχείο φωνής διαγράφεται.

  - Επιλέξτε [No] για να ακυρώσετε τη διαγραφή.

### Σημείωση

- Δεν μπορείτε να διαγράψετε εγγεγραμμένα αρχεία φωνής κατά την αναπαραγωγή ενός τραγουδιού.
- Οι πληροφορίες συνέχισης για το τραγούδι που αναπαράχθηκε τελευταίο απαλείφονται όταν διαγράφεται το αρχείο εγγεγραμμένης φωνής.







## Χρήση του μενού επιλογών εγγραφής φωνής





Μπορείτε να εμφανίσετε το μενού επιλογών εγγραφής φωνής πατώντας το κουμπί OPTION/PWR OFF στην οθόνη εγγραφής φωνής. Επίσης, μπορείτε να εμφανίσετε το μενού επιλογών εγγραφής φωνής από τη λίστα φακέλων/αρχείων εγγεγραμμένων φωνών ή από την οθόνη αναπαραγωγής μουσικής εγγεγραμμένων φωνών. Για τον τρόπο χρήσης του μενού επιλογών, βλ.  σελ. 15.

Τα στοιχεία επιλογών που εμφανίζονται στο μενού επιλογών διαφέρουν ανάλογα με την οθόνη από την οποία θα το εμφανίσετε. Ανατρέξτε στη σελίδα αναφοράς για τις ρυθμίσεις και τη χρήση.

### Στοιχεία επιλογών που εμφανίζονται στην οθόνη εγγραφής φωνής

Στοιχεία επιλογών	Περιγραφή/σελίδα αναφοράς
[Create New Folder]	Προσθέτει ένα νέο φάκελο στο φάκελο [Voice] του φακέλου [Record].
[Play Recorded Data]	Εμφανίζει την οθόνη λίστας φακέλων του φακέλου [Voice] του φακέλου [Record] (  σελ. 79).
[Bit Rate Settings]	Ρυθμίζει την ποιότητα εγγραφής (  σελ. 83).
[Go to the song playback screen]	Εμφανίζει την οθόνη αναπαραγωγής μουσικής του τραγουδιού που αναπαράχθηκε τελευταίο.

### Στοιχεία επιλογών που εμφανίζονται στην οθόνη λίστας φακέλων/αρχείων των εγγεγραμμένων αρχείων φωνής

Στοιχεία επιλογών	Περιγραφή/σελίδα αναφοράς
[Now Playing]	Εμφάνιση της οθόνης αναπαραγωγής ή προβολής του περιεχομένου που αναπαράγεται τη δεδομένη στιγμή.
[Go to Recording Screen]	Εμφανίζει την οθόνη εγγραφής φωνής (  σελ. 77) ή την οθόνη εγγραφής FM (  σελ. 70).
[Go to FM Radio screen]	Εμφανίζεται η οθόνη Ραδιοφώνου FM για τον τελευταίο ραδιοφωνικό σταθμό που λήφθηκε (  σελ. 66).
[Detailed Information]* <sup>1</sup>	Εμφανίζει τις λεπτομερείς πληροφορίες ενός αρχείου εγγεγραμμένης φωνής, όπως το χρόνο αναπαραγωγής, τη μορφή ήχου, το ρυθμό μετάδοσης bit και το όνομα αρχείου (  σελ. 45).
[Delete This Song]* <sup>1</sup>	Διαγράφει ένα αρχείο εγγεγραμμένης φωνής ή ένα εγγεγραμμένο ραδιοφωνικό πρόγραμμα FM (  σελ. 73, 80).
[Go to the song playback screen]	Εμφανίζεται η οθόνη αναπαραγωγής μουσικής του τραγουδιού που αναπαράχθηκε τελευταίο.

\*<sup>1</sup> Αυτή η επιλογή εμφανίζεται μόνο όταν εμφανίζεται η οθόνη λίστας αρχείων.



## Στοιχεία επιλογών που εμφανίζονται στην οθόνη αναπαραγωγής μουσικής των εγγεγραμμένων αρχείων φωνής

Στοιχεία επιλογών	Περιγραφή/σελίδα αναφοράς
[Play Mode]	Ρυθμίζει τη λειτουργία αναπαραγωγής (🔗 σελ. 46).
[Equalizer]	Προσαρμόζει την ποιότητα ήχου (🔗 σελ. 47).
[Built-in SP Optimizer]	Βελτιστοποιεί την ποιότητα του ήχου που εξάγεται από τα ενσωματωμένα ηχεία (🔗 σελ. 49).
[Cover Art]	Εμφανίζει μια εικόνα εξωφύλλου (🔗 σελ. 45).
[Detailed Information]	Εμφανίζει τις λεπτομερείς πληροφορίες ενός αρχείου εγγεγραμμένης φωνής, όπως το χρόνο αναπαραγωγής, τη μορφή ήχου, το ρυθμό μετάδοσης bit και το όνομα αρχείου (🔗 σελ. 45).
[Add to Wishlist/Remove from Wishlist]	Προσθέτει το τραγούδι στη λίστα επιθυμιών, για να το αγοράσετε με τη βοήθεια του λογισμικού που αντιστοιχεί στην υπηρεσία./ Αφαιρεί το τραγούδι από τη λίστα επιθυμιών.
[Alarm]	Ρυθμίζει την ειδοποίηση (🔗 σελ. 85).
[Sleep Timer]	Ρυθμίζει το χρονοδιακόπτη αδρανοποίησης (🔗 σελ. 86).
[Clock Display]	Εμφανίζει την τρέχουσα ώρα (🔗 σελ. 21, 90).



## Αλλαγή των ρυθμίσεων εγγραφής

Για να αλλάξετε τις ρυθμίσεις εγγραφής, επιλέξτε το στοιχείο  [Settings] από το μενού [Home] και, στη συνέχεια, επιλέξτε [Recording Settings].

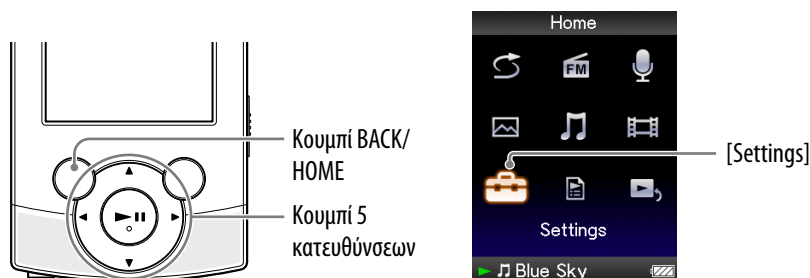

### Επιλογή ενός επιπέδου ποιότητας εγγραφής [Bit Rate Settings]

Μπορείτε να επιλέξετε ένα επίπεδο ποιότητας εγγραφής μεταξύ των [MP3 160kbps], [MP3 128kbps] ή [MP3 96kbps]. Όσο υψηλότερο είναι το επίπεδο, τόσο περισσότερη μνήμη χρησιμοποιεί η συσκευή αναπαραγωγής για την εγγραφή του ήχου. Η ρύθμιση [MP3 128kbps] ορίζεται ως προεπιλογή.

- 1** Από το μενού [Home], επιλέξτε το στοιχείο  [Settings] ➔ [Recording Settings] ➔ [Bit Rate Settings] ➔ [MP3 160kbps], [MP3 128kbps] (προεπιλεγμένη ρύθμιση) ή [MP3 96kbps].

## Ρύθμιση του χρονοδιακόπτη

Μπορείτε να ρυθμίσετε το χρονοδιακόπτη, ώστε να αναπαραγάγετε τραγούδια σε καθορισμένο χρόνο (Ειδοποίηση). Μπορείτε, ακόμη, να ρυθμίσετε μία χρονική περίοδο, μετά την οποία η συσκευή αναπαραγωγής θα μεταβαίνει αυτόματα σε κατάσταση αναμονής (Χρονοδιακόπτης αδρανοποίησης).

Δεν είναι δυνατή η ρύθμιση της ειδοποίησης και του χρονοδιακόπτη αδρανοποίησης την ίδια χρονική στιγμή.

Ο χρονοδιακόπτης μπορεί να ρυθμιστεί από την οθόνη αναπαραγωγής μουσικής.

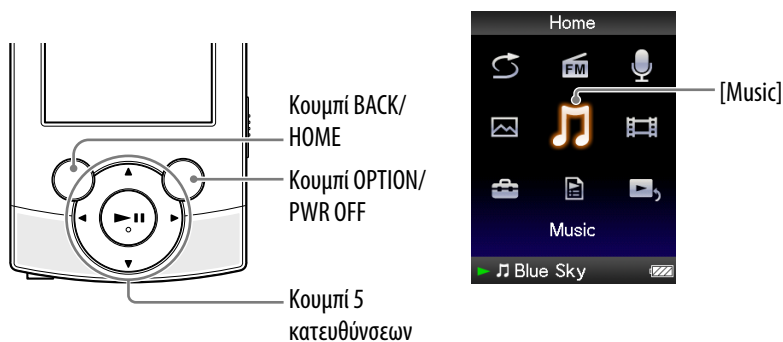





### Σημείωση

- Εάν η ρύθμιση [Set Date-Time] δεν είναι ακριβής, δεν μπορούν να οριστούν σωστά οι ρυθμίσεις χρονοδιακόπτη. Ρυθμίστε την τρέχουσα ημερομηνία και ώρα πριν ρυθμίσετε το χρονοδιακόπτη (☞ σελ. 21, 90).

## Ρύθμιση της ειδοποίησης [Alarm]

Μπορείτε να ρυθμίσετε το χρονοδιακόπτη, ώστε να αναπαραγάγετε τραγούδια σε καθορισμένο χρόνο ως ειδοποίηση.

- 1 Από το μενού [Home], επιλέξτε το στοιχείο  [Music] ➔ την επιθυμητή μέθοδο αναζήτησης ➔ το επιθυμητό τραγούδι.
- 2 Πατήστε το κουμπί **OPTION/PWR OFF**.  
Εμφανίζεται το μενού επιλογών.
- 3 Επιλέξτε [Alarm].
- 4 Πατήστε το κουμπί  για να επιλέξετε την ώρα και στη συνέχεια πατήστε το κουμπί  για να αλλάξετε την τιμή.
- 5 Όπως και στο βήμα 4, προσαρμόστε τη ρύθμιση λεπτού.
- 6 Πατήστε το κουμπί  για επιβεβαίωση.  
Η συσκευή αναπαραγωγής σταματά αυτόματα την αναπαραγωγή τραγουδιών και απενεργοποιείται αυτόματα.  
Ταυτόχρονα, η συσκευή αναπαραγωγής αναπαράγει αυτόματα το τελευταίο τραγούδι.

### Για να ακυρώσετε την ειδοποίηση

Αφού ρυθμίσετε την ειδοποίηση, πατήστε ένα κουμπί για να ενεργοποιήσετε τη συσκευή αναπαραγωγής.

Όταν εμφανιστεί η ένδειξη [Alarm is now set. Cancel?], επιλέξτε τη ρύθμιση [Yes].

Εάν επιλέξετε [No], η ειδοποίηση δεν ακυρώνεται και η συσκευή αναπαραγωγής απενεργοποιείται αυτόματα.

### Σημείωση

- Η ειδοποίηση δεν θα ενεργοποιηθεί, εάν η συσκευή αναπαραγωγής είναι συνδεδεμένη σε υπολογιστή. Αποσυνδέστε το καλώδιο USB πριν την καθορισμένη ώρα.
- Εάν δεν υπάρχουν πληροφορίες συνέχισης για το τελευταίο τραγούδι ή εάν το αρχείο τραγουδιού που αναπαράχθηκε τελευταίο διαγραφεί, η ειδοποίηση ηχεί αυτόματα την καθορισμένη ώρα.

## Ρύθμιση του χρονοδιακόπτη αδρανοποίησης [Sleep Timer]

Μπορείτε να ρυθμίσετε μία χρονική περίοδο, μετά την οποία η συσκευή αναπαραγωγής θα μεταβαίνει αυτόματα σε κατάσταση αναμονής (Χρονοδιακόπτης αδρανοποίησης).

### 1 Στην οθόνη αναπαραγωγής μουσικής πατήστε το κουμπί **OPTION/PWR OFF**.

Εμφανίζεται το μενού επιλογών.

### 2 Επιλέξτε τη ρύθμιση [Sleep Timer] → την επιθυμητή διάρκεια χρονοδιακόπτη αδρανοποίησης.

Διάρκεια	Περιγραφή
[30 Min]	Απενεργοποιεί τη συσκευή αναπαραγωγής έπειτα από 30 λεπτά.
[60 Min]	Απενεργοποιεί τη συσκευή αναπαραγωγής έπειτα από 60 λεπτά.
[90 Min]	Απενεργοποιεί τη συσκευή αναπαραγωγής έπειτα από 90 λεπτά.
[120 Min]	Απενεργοποιεί τη συσκευή αναπαραγωγής έπειτα από 120 λεπτά.

### Συμβουλή

- Αφού ρυθμίσετε το χρονοδιακόπτη αδρανοποίησης, στην περιοχή πληροφοριών της οθόνης αναπαραγωγής μουσικής εμφανίζεται το σύμβολο .

### Για να ακυρώσετε το χρονοδιακόπτη αδρανοποίησης

Αφού ρυθμίσετε το χρονοδιακόπτη αδρανοποίησης, πατήστε το κουμπί **BACK/HOME**, πατήστε και κρατήστε πατημένο το κουμπί **BACK/HOME** ή πατήστε το κουμπί **OPTION/PWR OFF** στην οθόνη αναπαραγωγής μουσικής. Όταν εμφανιστεί η ένδειξη [Sleep timer is now set. Cancel?], επιλέξτε τη ρύθμιση [Yes].

Εάν επιλέξετε [No], ο χρονοδιακόπτης αδρανοποίησης δεν ακυρώνεται και επανεμφανίζεται η οθόνη αναπαραγωγής μουσικής.

### Σημείωση

- Ο χρονοδιακόπτης αδρανοποίησης δεν θα ενεργοποιηθεί, εάν η συσκευή αναπαραγωγής είναι συνδεδεμένη σε υπολογιστή.
- Αφού ρυθμίσετε το χρονοδιακόπτη αδρανοποίησης, εάν απενεργοποιήσετε τη συσκευή αναπαραγωγής πατώντας και κρατώντας πατημένο το κουμπί **OPTION/PWR OFF** και, στη συνέχεια, την ενεργοποιήσετε ξανά, ο χρονοδιακόπτης αδρανοποίησης θα ακυρωθεί.

## Αλλαγή των κοινών ρυθμίσεων

Για να αλλάξετε τις κοινές ρυθμίσεις της συσκευής αναπαραγωγής, επιλέξτε το στοιχείο [Settings] από το μενού [Home] και, στη συνέχεια, επιλέξτε [Common Settings].

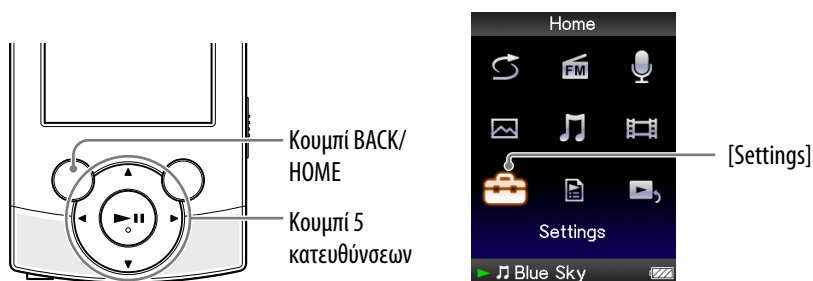

### Εμφάνιση των πληροφοριών της συσκευής αναπαραγωγής [Unit Information]

Εμφανίζονται πληροφορίες, όπως το όνομα μοντέλου, η έκδοση υλικολογισμικού κλπ.

- 1 Από το μενού [Home], επιλέξτε [Settings] ➔ [Common Settings] ➔ [Unit Information].

Στοιχείο	Περιγραφή
[Model:]	Εμφανίζει το όνομα μοντέλου της συσκευής αναπαραγωγής.
[Firmware:]	Εμφανίζει πληροφορίες για την έκδοση του υλικολογισμικού της συσκευής αναπαραγωγής.
[Total songs:]	Εμφανίζει το συνολικό αριθμό των τραγουδιών που έχουν αποθηκευθεί στη συσκευή αναπαραγωγής.
[Total videos:]	Εμφανίζει το συνολικό αριθμό των βίντεο που έχουν αποθηκευθεί στη συσκευή αναπαραγωγής.
[Total photos:]	Εμφανίζει το συνολικό αριθμό των φωτογραφιών που έχουν αποθηκευθεί στη συσκευή αναπαραγωγής.
[WM-PORT:]	Εμφανίζει τις πληροφορίες έκδοσης του WM-PORT.

## Περιορισμός της έντασης ήχου [AVLS (Volume Limit)]

Μπορείτε να επιλέξετε τη λειτουργία [AVLS (Volume Limit)] (Automatic Volume Limiter System) ώστε να περιοριστεί η μέγιστη ένταση ήχου που προκαλεί ηχητική παραμόρφωση ή περισπασμό. Με τη λειτουργία [AVLS (Volume Limit)], μπορείτε να ακούτε μουσική σε ένα άνετο επίπεδο έντασης ήχου.

- 1 Από το μενού [Home], επιλέξτε το στοιχείο  [Settings] ➔ [Common Settings] ➔ [AVLS (Volume Limit)] ➔ τον επιθυμητό τύπο ρύθμισης.

Τύπος	Περιγραφή
[On]	Διατηρεί ένα μέτριο επίπεδο έντασης ήχου.
[Off]	Αναπαράγει ήχο στην αρχική ένταση. (Προεπιλεγμένη ρύθμιση)

### Σημείωση

- Η ρύθμιση [AVLS (Volume Limit)] δεν εφαρμόζεται κατά την έξοδο ήχου από τα ενσωματωμένα ηχεία.

## Απενεργοποίηση του βόμβου [Beep Settings]

Μπορείτε να ενεργοποιήσετε ή να απενεργοποιήσετε τους ήχους λειτουργίας της συσκευής αναπαραγωγής.

- 1 Από το μενού [Home], επιλέξτε το στοιχείο  [Settings] ➔ [Common Settings] ➔ [Beep Settings] ➔ τον επιθυμητό τύπο ρύθμισης.

Τύπος	Περιγραφή
[On]	Παράγει ήχους βόμβου. (Προεπιλεγμένη ρύθμιση)
[Off]	Δεν παράγει ήχους βόμβου.



## Ρύθμιση του τύπου προφύλαξης οθόνης [Screensaver]

Μπορείτε να ρυθμίσετε την προφύλαξη οθόνης στις επιλογές [Clock] ή [Blank], για τις περιπτώσεις που δεν εκτελείται καμία λειτουργία για περισσότερο από 30 δευτερόλεπτα κατά την αναπαραγωγή τραγουδιών ή τη λήψη FM.

- 1 Από το μενού [Home], επιλέξτε το στοιχείο [Settings] ➔ [Common Settings] ➔ [Screensaver] ➔ [Type] ➔ τον επιθυμητό τύπο ρύθμισης.

Τύπος	Περιγραφή
[Clock]	Εάν δεν εκτελείται καμία λειτουργία για περισσότερο από 30 δευτερόλεπτα, εμφανίζεται ένα ρολόι ως προφύλαξη οθόνης.
[Blank]	Εάν δεν εκτελείται καμία λειτουργία για περισσότερο από 30 δευτερόλεπτα, η οθόνη απενεργοποιείται. (Προεπιλεγμένη ρύθμιση)

## Ρύθμιση της φωτεινότητας της οθόνης [Brightness]

Μπορείτε να ρυθμίσετε τη φωτεινότητα της οθόνης σε 5 επίπεδα.

- 1 Από το μενού [Home], επιλέξτε το στοιχείο [Settings] ➔ [Common Settings] ➔ [Brightness] ➔ τον επιθυμητό τύπο ρύθμισης.

Τύπος	Περιγραφή
[1] – [5]	Όσο πιο μεγάλος ο αριθμός τόσο πιο φωτεινή η οθόνη. Το επίπεδο [3] έχει οριστεί ως προεπιλογή.



### Συμβουλή

- Εάν προσαρμόσετε τη φωτεινότητα οθόνης σε χαμηλότερο επίπεδο, η μπαταρία θα διαρκεί περισσότερο.

### Σημείωση

- Κατά τη σύνδεση της συσκευής αναπαραγωγής μέσω του καλωδίου USB, μπορεί να ρυθμιστεί η φωτεινότητα της οθόνης σε χαμηλότερο επίπεδο ανεξάρτητα από τη ρύθμιση.



## Εμφάνιση της τρέχουσας ώρας [Set Date-Time]

Μπορείτε να ρυθμίσετε την ημερομηνία και την ώρα.

- 1 Από το μενού [Home], επιλέξτε  [Settings] ➔ [Common Settings] ➔ [Set Date-Time].
- 2 Πατήστε το κουμπί ◀/▶ για να επιλέξετε το έτος και, στη συνέχεια, πατήστε το κουμπί ▲/▼ για να αλλάξετε την τιμή.
- 3 Όπως και στο βήμα 2, αλλάξτε τις ρυθμίσεις για το μήνα, την ημερομηνία, την ώρα και τα λεπτά.
- 4 Πατήστε το κουμπί ▶|| για επιβεβαίωση.

### Συμβουλή

- Για να εμφανίσετε την τρέχουσα ώρα, πατήστε το κουμπί OPTION/PWR OFF στην οθόνη αναπαραγωγής μουσικής και επιλέξτε [Clock Display] από το μενού επιλογών.
- Μπορείτε να επιλέξετε τη μορφή ημερομηνίας μεταξύ των [YYYY/MM/DD], [MM/DD/YYYY] και [DD/MM/YYYY]. Επιπλέον, μπορείτε να επιλέξετε τη μορφή ώρας μεταξύ των [12-hour] ή [24-hour]. Για λεπτομέρειες, ανατρέξτε στην ενότητα "Ρύθμιση της μορφής ημερομηνίας [Date Display Format]" (🔍 σελ. 91) ή "Ρύθμιση της μορφής ώρας [Time Display Format]" (🔍 σελ. 91).

### Σημείωση

- Εάν η ισχύς της μπαταρίας έχει εξαντληθεί επειδή, για παράδειγμα, η συσκευή αναπαραγωγής δεν έχει χρησιμοποιηθεί για μεγάλο χρονικό διάστημα, οι ρυθμίσεις ημερομηνίας και ώρας μπορεί να χαθούν και να εμφανιστεί η ένδειξη "-" αντί της τρέχουσας ημερομηνίας και ώρας.
- Το ρολόι μπορεί να πηγαίνει μπροστά ή να πίσω έως και 60 δευτερόλεπτα το μήνα. Σε αυτή την περίπτωση, ρυθμίστε το ρολόι ξανά.

## Ρύθμιση της μορφής ημερομηνίας [Date Display Format]

Μπορείτε να ορίσετε τη μορφή ημερομηνίας που εμφανίζεται για την τρέχουσα ημερομηνία (☞ σελ. 90) ως [YYYY/MM/DD], [MM/DD/YYYY] ή [DD/MM/YYYY].

- 1 Από το μενού [Home], επιλέξτε το στοιχείο  [Settings] ➔ [Common Settings] ➔ [Date Display Format] ➔ τον επιθυμητό τύπο μορφής.

Τύπος	Περιγραφή
[YYYY/MM/DD]	Εμφανίζει την ημερομηνία με τη μορφή έτος/μήνας/ημέρα.
[MM/DD/YYYY]	Εμφανίζει την ημερομηνία με τη μορφή μήνας/ημέρα/έτος.
[DD/MM/YYYY]	Εμφανίζει την ημερομηνία με τη μορφή ημέρα/μήνας/έτος.

## Ρύθμιση της μορφής ώρας [Time Display Format]

Μπορείτε να ορίσετε τη μορφή εμφάνισης για την τρέχουσα ώρα (☞ σελ. 90) είτε ως [12-hour] ή [24-hour].

- 1 Από το μενού [Home], επιλέξτε το στοιχείο  [Settings] ➔ [Common Settings] ➔ [Time Display Format] ➔ τον επιθυμητό τύπο μορφής.

Τύπος	Περιγραφή
[12-hour]	Εμφανίζει την τρέχουσα ώρα με τη μορφή 12 ωρών.
[24-hour]	Εμφανίζει την τρέχουσα ώρα με τη μορφή 24 ωρών.

## Επιστροφή στις εργοστασιακές ρυθμίσεις [Reset all Settings]

Μπορείτε να επαναφέρετε τη συσκευή αναπαραγωγής στις προεπιλεγμένες ρυθμίσεις. Η επαναφορά των ρυθμίσεων της συσκευής αναπαραγωγής δεν συνεπάγεται διαγραφή των δεδομένων, όπως των δεδομένων μουσικής, βίντεο και φωτογραφιών.

### Σημείωση

- Η λειτουργία αυτή είναι διαθέσιμη μόνο σε κατάσταση παύσης.

**1 Από το μενού [Home], επιλέξτε το στοιχείο  [Settings] ➔ [Common Settings] ➔ [Reset all Settings] ➔ [Yes].**

Εμφανίζεται η ένδειξη [Restored factory settings].

- Για να ακυρώσετε τη λειτουργία, επιλέξτε [No] στην οθόνη επιβεβαίωσης.

## Διαμόρφωση της μνήμης [Format]

Μπορείτε να διαμορφώσετε την ενσωματωμένη μνήμη flash της συσκευής αναπαραγωγής.

### Σημείωση

- Εάν η μνήμη είναι διαμορφωμένη, θα διαγραφούν όλα τα δεδομένα (τραγούδια, βίντεο, φωτογραφίες κλπ., καθώς και τα δείγματα δεδομένων που έχουν εγκατασταθεί από το εργοστάσιο). Ελέγξτε τα δεδομένα που είναι αποθηκευμένα στη μνήμη πριν από τη διαμόρφωση και εξάγετε τυχόν σημαντικά δεδομένα στον σκληρό δίσκο του υπολογιστή σας.
- Μην αρχικοποιήσετε (διαμορφώσετε) την ενσωματωμένη μνήμη flash της συσκευής αναπαραγωγής χρησιμοποιώντας την Εξερεύνηση των Windows. Εάν έχετε πραγματοποιήσει τη διαμόρφωση με την Εξερεύνηση των Windows, επαναλάβετε τη διαμόρφωση χρησιμοποιώντας τη συσκευή αναπαραγωγής.
- Η λειτουργία αυτή είναι διαθέσιμη μόνο σε κατάσταση παύσης.

**1 Από το μενού [Home], επιλέξτε  [Settings] ➔ [Common Settings] ➔ [Format].**

Εμφανίζεται η ένδειξη [All data including songs will be deleted. Proceed?].

**2 Επιλέξτε [Yes].**

Εμφανίζεται η ένδειξη [All data will be deleted. Proceed?].

- Για να ακυρώσετε τη λειτουργία, επιλέξτε [No].

**3 Επιλέξτε [Yes].**

Όταν ολοκληρωθεί η αρχικοποίηση, εμφανίζεται η ένδειξη [Memory formatted.].

- Για να ακυρώσετε τη λειτουργία, επιλέξτε [No].

## Επιλογή της γλώσσας εμφάνισης [Language Settings]

Μπορείτε να επιλέξετε από μια μεγάλη ποικιλία γλωσσών για τα μενού και τα μηνύματα.

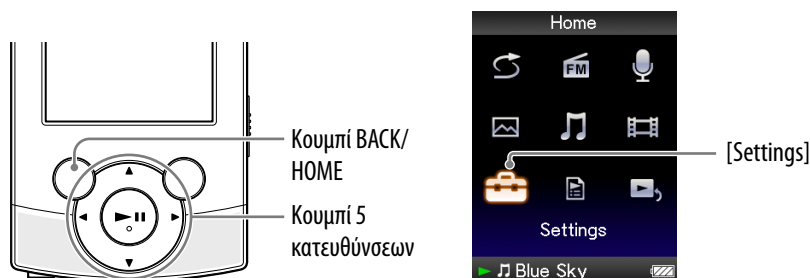

- 1** Από το μενού [Home], επιλέξτε [Settings] ➔ [Language Settings] ➔ την επιθυμητή ρύθμιση γλώσσας.

Γλώσσα	Τα μηνύματα και τα μενού εμφανίζονται στα
[Deutsch]	Γερμανικά
[English]	Αγγλικά
[Español]	Ισπανικά
[Français]	Γαλλικά
[Italiano]	Ιταλικά
[Português]	Πορτογαλικά
[Русский]	Ρωσικά
[한국어]	Κορεατικά
[简体中文]	Απλοποιημένα κινέζικα
[繁體中文]	Παραδοσιακά κινέζικα

## Σχετικά με το χρόνο ζωής της μπαταρίας

Με την προσαρμογή των ρυθμίσεων ή τη σωστή διαχείριση της παροχής ρεύματος, μπορείτε να εξοικονομήσετε ενέργεια της μπαταρίας για παρατεταμένη χρήση μεταξύ των φορτίσεων.

Οι ακόλουθες συμβουλές παρατείνουν τη διάρκεια ζωής της μπαταρίας.

### **Μη αυτόματη απενεργοποίηση της συσκευής αναπαραγωγής**

Εάν πατήσετε και κρατήσετε πατημένο το κουμπί OPTION/PWR OFF, η συσκευή αναπαραγωγής μεταβαίνει σε κατάσταση αναμονής και η οθόνη απενεργοποιείται για εξοικονόμηση ενέργειας της μπαταρίας. Επιπλέον, εάν η κατάσταση αναμονής παραταθεί για περισσότερες από 4 ώρες περίπου, η συσκευή αναπαραγωγής απενεργοποιείται αυτόματα.

### **Προσαρμογή της μορφής των δεδομένων και του ρυθμού μετάδοσης bit**

Ο χρόνος αναπαραγωγής ποικίλλει, καθώς η φόρτιση της μπαταρίας μπορεί να επηρεάζεται από τη μορφή και το ρυθμό μετάδοσης bit των τραγουδιών, των βίντεο ή των φωτογραφιών που αναπαράγονται/ προβάλλονται.

Για λεπτομέρειες σχετικά με το χρόνο φόρτισης και το χρόνο χρήσης, ανατρέξτε στις ενότητες  σελ. 127, 128.

## Τι είναι η μορφή και ο ρυθμός μετάδοσης bit;

### Τι είναι η μορφή ήχου;

Η μορφή ήχου αναφέρεται στη μέθοδο που χρησιμοποιείται για την εισαγωγή δεδομένων ήχου από το Internet ή από CD ήχου σε υπολογιστή και την αποθήκευση τους ως αρχείων ήχου.

Κοινές μορφές είναι οι μορφές MP3 και WMA κλπ.

**MP3:** Το MP3 (MPEG-1 Audio Layer3) είναι μια κοινή τεχνολογία συμπίεσης ήχου που αναπτύχθηκε από την ομάδα εργασίας MPEG του ISO (International Organization for Standardization).

Το MP3 μπορεί να συμπιέζει αρχεία ήχου περίπου στο 1/10 του μεγέθους των τυπικών αρχείων ήχου CD.

**WMA:** Το WMA (Windows Media Audio) είναι μια κοινή τεχνολογία συμπίεσης ήχου που αναπτύχθηκε από τη Microsoft Corporation. Η μορφή WMA παράγει την ίδια ποιότητα ήχου όπως και η μορφή MP3 με μικρότερο μέγεθος αρχείου.

**AAC:** Το AAC (Advanced Audio Coding) είναι μια κοινή τεχνολογία συμπίεσης ήχου που αναπτύχθηκε από την ομάδα εργασίας MPEG του ISO (International Organization for Standardization). Η μορφή AAC παράγει την ίδια ποιότητα ήχου όπως και η μορφή MP3 με μικρότερο μέγεθος αρχείου.

**Linear PCM:** Το Linear PCM είναι μια μορφή εγγραφής ήχου χωρίς ψηφιακή συμπίεση. Με εγγραφή σε αυτή τη μορφή μπορείτε να επιτύχετε την ίδια ποιότητα, όπως και σε ένα CD μουσικής.

### Τι είναι η προστασία πνευματικών δικαιωμάτων;

Ορισμένα αρχεία μουσικής ή βίντεο κλπ., τα οποία αγοράζετε από μια τοποθεσία υπηρεσιών λήψης μουσικής κλπ., μπορεί να χρησιμοποιούν τεχνολογίες ελέγχου πρόσβασης, για παράδειγμα κρυπτογράφηση, με σκοπό να περιορίζουν τη χρήση και την αντιγραφή του υλικού σύμφωνα με τη νομοθεσία για τα πνευματικά δικαιώματα.

### Τι είναι ο ρυθμός μετάδοσης bit;

Ο ρυθμός μετάδοσης bit αναφέρεται στην ποσότητα των δεδομένων που χρησιμοποιούνται για την αποθήκευση κάθε δευτερολέπτου ήχου σε kbps (kilo bits per second), για παράδειγμα 64 kbps. Γενικά, οι υψηλότεροι ρυθμοί μετάδοσης bit παρέχουν καλύτερη ποιότητα ήχου, αλλά απαιτούν μεγαλύτερο αποθηκευτικό χώρο για την ίδια διάρκεια ήχου.

**Ποια είναι η σχέση μεταξύ ρυθμού μετάδοσης bit, ποιότητας ήχου και μεγέθους αποθηκευτικού χώρου;**

Γενικά, οι υψηλότεροι ρυθμοί μετάδοσης bit παρέχουν καλύτερη ποιότητα ήχου, αλλά απαιτούν μεγαλύτερο αποθηκευτικό χώρο για την ίδια διάρκεια ήχου, δηλαδή μπορείτε να αποθηκεύετε λιγότερα τραγούδια στη συσκευή αναπαραγωγής. Οι χαμηλότεροι ρυθμοί μετάδοσης bit σας επιτρέπουν να αποθηκεύσετε περισσότερα τραγούδια, αλλά με χαμηλότερη ποιότητα ήχου.

**Σημείωση**

- Εάν εισαγάγετε ένα τραγούδι από ένα CD στον υπολογιστή με χαμηλό ρυθμό μετάδοσης bit, δεν θα μπορείτε να βελτιώσετε την ποιότητα ήχου του τραγουδιού επιλέγοντας υψηλό ρυθμό μετάδοσης bit κατά τη μεταφορά του τραγουδιού από τον υπολογιστή στη συσκευή αναπαραγωγής.

**Τι είναι η μορφή βίντεο;**

Η μορφή βίντεο αναφέρεται στη μέθοδο που χρησιμοποιείται κατά την εισαγωγή δεδομένων βίντεο και ήχου σε έναν υπολογιστή και την αποθήκευση τους ως αρχείων βίντεο.

Κοινές μορφές είναι οι μορφές MPEG-4 και AVC κλπ.

**MPEG-4:** Το MPEG-4 σημαίνει Moving Picture Experts Group phase 4 και αναπτύχθηκε από την ομάδα εργασίας MPEG του ISO (International Organization for Standardization). Η μορφή συμπίεσης προορίζεται για δεδομένα βίντεο και ήχου.

**AVC:** Το AVC σημαίνει Advanced Video Coding και αναπτύχθηκε από την ομάδα εργασίας MPEG του ISO (International Organization for Standardization). Επιτρέπει στην αναπαραγωγή περισσότερο ζωντανών εικόνων σε χαμηλότερο ρυθμό μετάδοσης bit. Τα αρχεία AVC περιλαμβάνουν τέσσερα προφίλ και ένα από αυτά είναι το "AVC Baseline Profile". Η μορφή AVC βασίζεται στο πρότυπο MPEG-4 AVC του ISO (International Organization for Standardization) και καθώς το AVC είναι τυποποιημένο ως MPEG-4 Part 10 Advanced Video Coding, αναφέρεται συχνά ως MPEG-4 AVC/H.264 ή H.264/AVC.

**WMV:** Το WMV (Windows Media Video) είναι μια μορφή συμπίεσης βίντεο που αναπτύχθηκε από τη Microsoft Corporation. Βασίζεται στο MPEG-4, επιτυγχάνει υψηλό βαθμό συμπίεσης και υποστηρίζει τον έλεγχο αντιγραφής από DRM.

**Τι είναι η μορφή φωτογραφίας;**

Η μορφή φωτογραφίας αναφέρεται στη μέθοδο που χρησιμοποιείται κατά την εισαγωγή εικόνων σε έναν υπολογιστή και την αποθήκευση τους ως αρχείων εικόνων. Η μορφή JPEG είναι ένα παράδειγμα συχνά χρησιμοποιούμενης μορφής.

**JPEG:** Το JPEG (Joint Photographic Experts Group) είναι μια κοινή μορφή συμπίεσης εικόνας που αναπτύχθηκε από την JPEG. Το JPEG μπορεί να συμπίεσει ένα αρχείο εικόνας στο 1/10 έως το 1/100 του μεγέθους του αρχικού αρχείου εικόνας.

**Συμβουλή**

- Για λεπτομέρειες σχετικά με τις υποστηριζόμενες μορφές αρχείων και το ρυθμό μετάδοσης bit, βλ.  σελ. 124.



## Αποθήκευση δεδομένων

Μπορείτε να αποθηκεύσετε δεδομένα του υπολογιστή στην ενσωματωμένη μνήμη flash της συσκευής αναπαραγωγής, μεταφέροντας τα δεδομένα από τον υπολογιστή σας μέσω της Εξερεύνησης των Windows ή με άλλο λογισμικό που έχει δυνατότητα μεταφοράς δεδομένων. Εάν η συσκευή αναπαραγωγής είναι συνδεδεμένη στον υπολογιστή, η ενσωματωμένη μνήμη flash εμφανίζεται στην Εξερεύνηση των Windows ως [WALKMAN].

### Σημείωση

- Μην χρησιμοποιείτε το παρεχόμενο λογιστικό ενώ χρησιμοποιείτε την Εξερεύνηση των Windows για να εργασίες στην ενσωματωμένη μνήμη flash της συσκευής αναπαραγωγής.
- Μην αποσυνδέετε το καλώδιο USB που παρέχεται ενώ εμφανίζεται το μήνυμα [Do not disconnect.] κατά τη μεταφορά δεδομένων. Τα δεδομένα μπορεί να καταστραφούν.
- Μην διαμορφώνετε την ενσωματωμένη μνήμη flash χρησιμοποιώντας την Εξερεύνηση των Windows. Εάν θέλετε να διαμορφώσετε την ενσωματωμένη μνήμη flash, διαμορφώστε την στη συσκευή αναπαραγωγής (🔧 σελ. 92).
- Μην αλλάξετε ή μην διαγράψετε τα ακόλουθα ονόματα φακέλων: [MUSIC], [MP\_ROOT], [MPE\_ROOT], [VIDEO], [PICTURE], [PICTURES], [Record], [Voice] και [FM].
- Μην αλλάξετε τα ονόματα των φακέλων ή των αρχείων που βρίσκονται ακριβώς κάτω από το φάκελο [MP\_ROOT], [MPE\_ROOT] ή [Record]. Διαφορετικά δεν θα εμφανίζονται στη συσκευή αναπαραγωγής.

---



## Αναβάθμιση του υλικολογισμικού της συσκευής αναπαραγωγής

Μπορείτε να αναβαθμίσετε την έκδοση του υλικολογισμικού της συσκευής αναπαραγωγής. Η εγκατάσταση του πιο πρόσφατου υλικολογισμικού της συσκευής αναπαραγωγής σας επιτρέπει να προσθέσετε νέες δυνατότητες στη συσκευή. Για λεπτομέρειες σχετικά με τις τελευταίες πληροφορίες υλικολογισμικού και τον τρόπο εγκατάστασής του, επισκεφθείτε τις τοποθεσίες υποστήριξης πελατών στο Web ( σελ. 120).

- 
- 1 Κάντε λήψη του προγράμματος ενημέρωσης στον υπολογιστή σας από την τοποθεσία Web.**
  - 2 Συνδέστε τη συσκευή αναπαραγωγής στον υπολογιστή και, στη συνέχεια, εκκινήστε το πρόγραμμα ενημέρωσης.**
  - 3 Ακολουθήστε τις οδηγίες στην οθόνη για να ενημερώσετε το υλικολογισμικό της συσκευής αναπαραγωγής.**  
Ολοκληρώθηκε η ενημέρωση του υλικολογισμικού.
- 



### Συμβουλή

- Μπορείτε να εμφανίσετε πληροφορίες για την έκδοση του υλικολογισμικού της συσκευής αναπαραγωγής, εάν επιλέξετε το στοιχείο  [Settings] ► [Common Settings] ► [Unit Information] από το μενού [Home] ( σελ. 87).

## Αντιμέτωπιση προβλημάτων

Εάν η συσκευή αναπαραγωγής δεν λειτουργεί κανονικά, δοκιμάστε τα ακόλουθα βήματα για να επιλύσετε το πρόβλημα.

**1 Εντοπίστε τα συμπτώματα του προβλήματος στους ακόλουθους πίνακες αντιμετώπισης προβλημάτων και ακολουθήστε τις διορθωτικές ενέργειες που αναφέρονται.**

**2 Συνδέστε τη συσκευή αναπαραγωγής στον υπολογιστή σας για να φορτίσετε τη μπαταρία.**

Ορισμένα προβλήματα μπορεί να επιλύονται με φόρτιση της μπαταρίας.

**3 Πατήστε το κουμπί RESET με μια καρφίτσα κτλ.**

Εάν πατήσετε το κουμπί RESET κατά τη λειτουργία της συσκευής αναπαραγωγής, ενδέχεται να διαγραφούν τα δεδομένα και οι ρυθμίσεις που έχουν αποθηκευτεί στη συσκευή.

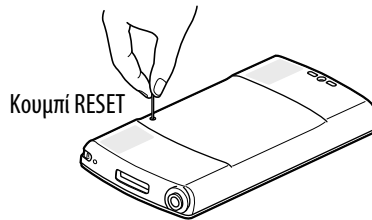

**4 Ανατρέξτε στις πληροφορίες σχετικά με το πρόβλημα στην ενότητα Βοήθεια του εκάστοτε λογισμικού.**

**5 Αναζητήστε πληροφορίες σχετικά με το πρόβλημα σε μια από τις τοποθεσίες υποστήριξης πελατών στο Web (🌐 σελ. 120).**

**6 Εάν οι ενέργειες που αναφέρονται παραπάνω δεν επιλύσουν το πρόβλημα, απευθυνθείτε στον πλησιέστερο αντιπρόσωπο της Sony.**

## Λειτουργία

### Δεν ακούγεται ο ήχος.

- Η ένταση του ήχου είναι στο μηδέν.  
→ Αυξήστε την ένταση (🔊 σελ. 5).
- Δεν έχει συνδεθεί σωστά το βύσμα των ακουστικών.  
→ Συνδέστε σωστά το βύσμα των ακουστικών (🔊 σελ. 6).
- Είναι λερωμένο το βύσμα των ακουστικών.  
→ Καθαρίστε το βύσμα των ακουστικών με ένα στεγνό μαλακό πανί.
- Δεν υπάρχουν αποθηκευμένα τραγούδια ή βίντεο στη συσκευή αναπαραγωγής.  
→ Ακολουθήστε τις οδηγίες του μηνύματος που εμφανίζεται και μεταφέρετε τραγούδια ή βίντεο από τον υπολογιστή.

### Δεν ακούγεται ήχος από τα ενσωματωμένα ηχεία.

- Ο διακόπτης εξόδου έχει ρυθμιστεί στη θέση 🔄 (ακουστικά).  
→ Θέστε το διακόπτη εξόδου στη θέση 📺 (ηχείο) (🔊 σελ. 7).
- Η ισχύς της μπαταρίας είναι χαμηλή ή δεν επαρκεί.  
→ Εάν η εναπομένουσα ισχύς της μπαταρίας είναι χαμηλή ή ανεπαρκής, ενδέχεται να μην εξάγεται ήχος από τα ενσωματωμένα ηχεία, αν και μπορεί να εξάγεται από τα ακουστικά. Σε αυτήν την περίπτωση, φορτίστε τη μπαταρία συνδέοντας τη συσκευή αναπαραγωγής σε ενεργοποιημένο υπολογιστή (🔊 σελ. 18).
- Η ένταση του ήχου είναι χαμηλή.  
→ Ενδέχεται να είναι δύσκολη η ακρόαση ήχου από τα ενσωματωμένα ηχεία λόγω του περιβάλλοντος θορύβου. Σε αυτήν την περίπτωση, αυξήστε την ένταση (🔊 σελ. 5).

### Δεν είναι δυνατή η αναπαραγωγή δεδομένων.

- Η ισχύς της μπαταρίας είναι εξαντλημένη.  
→ Φορτίστε πλήρως την μπαταρία (🔊 σελ. 18).  
→ Εάν η συσκευή αναπαραγωγής δεν λειτουργεί, ακόμα και μετά τη φόρτιση της μπαταρίας, πατήστε το κουμπί RESET για επαναφορά της συσκευής αναπαραγωγής (🔊 σελ. 99).
- Δεν υπάρχουν αποθηκευμένα δεδομένα στη συσκευή αναπαραγωγής.  
→ Ακολουθήστε τις οδηγίες του μηνύματος και μεταφέρετε δεδομένα από τον υπολογιστή.
- Τα αρχεία που έχουν μεταφερθεί δεν έχουν μορφή που να επιτρέπει την αναπαραγωγή. Για λεπτομέρειες, ανατρέξτε στο θέμα "Υποστηριζόμενες μορφές αρχείων" της ενότητας "Προδιαγραφές" (🔊 σελ. 124).  
→ Η αναπαραγωγή τραγουδιών ή βίντεο ενδέχεται να μην είναι δυνατή, ανάλογα με τη μορφή αρχείου (🔊 σελ. 124).  
→ Η προβολή φωτογραφιών ενδέχεται να μην είναι δυνατή, ανάλογα με το μέγεθος ή τη μορφή αρχείου (🔊 σελ. 124).
- Η χρονική περίοδος περιορισμού αναπαραγωγής του τραγουδιού έχει λήξει λόγω των όρων συνδρομής σε υπηρεσία κλπ.  
→ Δεν είναι δυνατή η αναπαραγωγή τραγουδιών, η χρονική περίοδος περιορισμού αναπαραγωγής των οποίων έχει λήξει. Ενημερώστε τα τραγούδια χρησιμοποιώντας το λογισμικό μεταφοράς.
- Μετά τη μεταφορά μέσω μεταφοράς και απόθεσης στην Εξερεύνηση των Windows, τα επίπεδα ιεραρχίας δεδομένων δεν αντιστοιχούν στη συσκευή αναπαραγωγής (🔊 σελ. 29, 34).

- Τα δεδομένα μπορεί να είναι κατεστραμμένα.
  - ➔ Τα κατεστραμμένα δεδομένα σε ένα αρχείο ενδέχεται να αναγνωρίζονται ως μορφή που δεν μπορεί να αναπαραχθεί. Διαγράψτε τα κατεστραμμένα δεδομένα και στη συνέχεια, μεταφέρετε ξανά τα μη κατεστραμμένα δεδομένα από τον υπολογιστή σας.
- Τα αρχεία που περιέχονται στους φακέλους [Record], [Voice] και [FM] έχουν μετονομασθεί στον υπολογιστή σας.
  - ➔ Εάν μετονομάσετε τα αρχεία που περιέχονται στους φακέλους [Record], [Voice] και [FM] στον υπολογιστή σας, ενδέχεται να μην είναι δυνατή η αναπαραγωγή τους στη συσκευή αναπαραγωγής.

---

### Τα δεδομένα που έχουν μεταφερθεί δεν εμφανίζονται στη λίστα της συσκευής αναπαραγωγής.

- Έχει επιτευχθεί ο μέγιστος αριθμός αρχείων που μπορούν να εμφανίζονται. Ο μέγιστος αριθμός αρχείων είναι 1.000 αρχεία βίντεο και 8.000 αρχεία φωτογραφιών. Επίσης, ο μέγιστος αριθμός φακέλων είναι 8.000 φάκελοι για φωτογραφίες στη λίστα φακέλων φωτογραφιών.
  - ➔ Διαγράψτε τα δεδομένα που δεν χρειάζεστε.
- Η τοποθέτηση των δεδομένων, μέσω μεταφοράς και απόθεσης, έγινε σε λάθος θέση.
  - ➔ Τοποθετήστε τα δεδομένα στη σωστή θέση με μεταφορά και απόθεση (☞ σελ. 29, 34).
- Η διαθέσιμη χωρητικότητα είναι ανεπαρκής.
  - ➔ Διαγράψτε τα περιττά δεδομένα για να αυξήσετε τον ελεύθερο χώρο στη συσκευή αναπαραγωγής.
- Μετά τη μεταφορά μέσω μεταφοράς και απόθεσης στην Εξερεύνηση των Windows, τα επίπεδα ιεραρχίας δεδομένων δεν αντιστοιχούν στη συσκευή αναπαραγωγής (☞ σελ. 29, 34).

---

### Όταν επιλεγεί το στοιχείο [All Songs] ή [Album] εμφανίζονται όλα τα τραγούδια, ωστόσο ορισμένα τραγούδια δεν εμφανίζονται όταν επιλεγεί το στοιχείο [Folder].

- Τα αρχεία ήχου δεν βρίσκονται σε φακέλους κάτω από το φάκελο [MUSIC].
  - ➔ Τοποθετήστε τα σε φακέλους κάτω από το φάκελο [MUSIC] μέσω μεταφοράς και απόθεσης.

---

### Το εύρος αναπαραγωγής των τραγουδιών είναι περιορισμένο, π.χ. εντός ενός άλμπουμ.

- Η συσκευή αναπαραγωγής εκτελεί αναπαραγωγή μόνο των τραγουδιών στις λίστες, από τις οποίες ξεκινάει η αναπαραγωγή (λίστα άλμπουμ, λίστα καλλιτεχνών, κλπ.) (☞ σελ. 39).

---

### Δεν είναι δυνατή η διαγραφή δεδομένων από τη συσκευή αναπαραγωγής.

- Δεν μπορείτε να διαγράψετε τραγούδια, βίντεο ή φωτογραφίες από τη συσκευή αναπαραγωγής.
  - ➔ Διαγράψτε τα αρχεία χρησιμοποιώντας το λογισμικό που χρησιμοποιήσατε και για τη μεταφορά δεδομένων ή την Εξερεύνηση των Windows.

---

### Ακούγεται θόρυβος.

- Κάποια συσκευή που εκπέμπει ραδιοφωνικά σήματα, όπως ένα κινητό τηλέφωνο, χρησιμοποιείται κοντά στη συσκευή αναπαραγωγής.
  - ➔ Όταν χρησιμοποιείτε συσκευές, όπως κινητά τηλέφωνα, κρατήστε τις μακριά από τη συσκευή αναπαραγωγής.
- Τα δεδομένα μουσικής που έχετε εισαγάγει από CD κλπ., είναι κατεστραμμένα.
  - ➔ Διαγράψτε τα δεδομένα και, στη συνέχεια, εκτελέστε νέα εισαγωγή και μεταφορά. Κατά την εισαγωγή δεδομένων στον υπολογιστή σας, κλείστε όλες τις άλλες εφαρμογές για να αποφύγετε την καταστροφή των δεδομένων.
- Τα αρχεία που έχουν μεταφερθεί δεν έχουν μορφή που να επιτρέπει την αναπαραγωγή. Για λεπτομέρειες, ανατρέξτε στο θέμα "Υποστηριζόμενες μορφές αρχείων" της ενότητας "Προδιαγραφές" (☞ σελ. 124).
  - ➔ Ενδέχεται να μην είναι δυνατή η αναπαραγωγή ορισμένων τραγουδιών, ανάλογα με τις προδιαγραφές του αρχείου.

### Η συσκευή αναπαραγωγής δεν λειτουργεί.

- Ο διακόπτης HOLD έχει ρυθμιστεί στη θέση HOLD.
  - ➔ Σύρτε το διακόπτη HOLD στην αντίθετη θέση (☞ σελ. 5).
- Στο εσωτερικό της συσκευής αναπαραγωγής έχει σχηματιστεί υγρασία.
  - ➔ Περιμένετε μερικές ώρες μέχρι να στεγνώσει η συσκευή αναπαραγωγής.
- Η ισχύς της μπαταρίας είναι χαμηλή ή δεν επαρκεί.
  - ➔ Φορτίστε τη μπαταρία συνδέοντας τη συσκευή αναπαραγωγής σε ενεργοποιημένο υπολογιστή (☞ σελ. 18).
  - ➔ Εάν φορτίσετε τη μπαταρία και το πρόβλημα δεν επιλυθεί, πατήστε το κουμπί RESET για επαναφορά της συσκευής αναπαραγωγής (☞ σελ. 99).
- Δεν είναι δυνατή η χρήση της συσκευής αναπαραγωγής, όταν εμφανίζονται οι ενδείξεις [Connecting] ή [Connected USB (MTP)].
  - ➔ Καταργήστε τη σύνδεση USB και, στη συνέχεια, θέστε σε λειτουργία τη συσκευή αναπαραγωγής.

### Η αναπαραγωγή δεν σταματά.

- Σε αυτή τη συσκευή αναπαραγωγής δεν υπάρχει διαφορά μεταξύ της διακοπής και της παύσης. Όταν πατάτε το κουμπί ►||, εμφανίζεται το σύμβολο || και γίνεται παύση/διακοπή της αναπαραγωγής.

### Δεν είναι δυνατή η εύρεση των δεδομένων που έχουν μεταφερθεί.

- Εάν έχουν αποθηκευτεί πολλά δεδομένα στη συσκευή αναπαραγωγής, ορισμένα δεδομένα ενδέχεται να μην εμφανίζονται.
- Η ενσωματωμένη μνήμη flash της συσκευής αναπαραγωγής διαμορφώθηκε χρησιμοποιώντας την Εξερεύνηση των Windows.
  - ➔ Διαμορφώστε την ενσωματωμένη μνήμη flash της συσκευής αναπαραγωγής (☞ σελ. 92).
- Το καλώδιο USB που παρέχεται αποσυνδέθηκε από τη συσκευή αναπαραγωγής κατά τη μεταφορά δεδομένων.
  - ➔ Μεταφέρετε στον υπολογιστή τα αρχεία που μπορούν να χρησιμοποιηθούν και διαμορφώστε την ενσωματωμένη μνήμη flash στη συσκευή αναπαραγωγής (☞ σελ. 92).
- Μετά τη μεταφορά και απόθεση στην Εξερεύνηση των Windows, τα επίπεδα ιεραρχίας δεδομένων δεν αντιστοιχούν στη συσκευή αναπαραγωγής (☞ σελ. 29, 34).
- Τα αρχεία που έχουν μεταφερθεί δεν έχουν μορφή που να επιτρέπει την αναπαραγωγή. Για λεπτομέρειες, ανατρέξτε στο θέμα "Υποστηριζόμενες μορφές αρχείων" της ενότητας "Προδιαγραφές" (☞ σελ. 124).
  - ➔ Η αναπαραγωγή τραγουδιών ή βίντεο ενδέχεται να μην είναι δυνατή, ανάλογα με τη μορφή αρχείου (☞ σελ. 124).
  - ➔ Η προβολή φωτογραφιών ενδέχεται να μην είναι δυνατή, ανάλογα με το μέγεθος ή τη μορφή αρχείου (☞ σελ. 124).

### Η ένταση του ήχου είναι ανεπαρκής.

- Έχει ενεργοποιηθεί η επιλογή [AVLS (Volume Limit)].
  - ➔ Απενεργοποιήστε την επιλογή [AVLS (Volume Limit)] (☞ σελ. 88).

### Δεν υπάρχει ήχος από το δεξιό κανάλι των ακουστικών.

#### Ή ο ήχος του δεξιού καναλιού ακούγεται και από τις δύο πλευρές των ακουστικών.

- Δεν έχει τοποθετηθεί σωστά το βύσμα των ακουστικών.
  - ➔ Εάν τα ακουστικά δεν έχουν συνδεθεί σωστά, ο ήχος δεν ακούγεται κανονικά. Συνδέστε το βύσμα των ακουστικών στην υποδοχή μέχρι να ασφαλίσει στη θέση του (☞ σελ. 6).

---

**Η αναπαραγωγή σταμάτησε ξαφνικά.**

- Η ισχύς της μπαταρίας δεν επαρκεί.  
→ Φορτίστε τη μπαταρία συνδέοντας τη συσκευή αναπαραγωγής σε ενεργοποιημένο υπολογιστή (☞ σελ. 18).
- Επιχειρείται αναπαραγωγή τραγουδιών ή αρχείων βίντεο χωρίς δυνατότητα αναπαραγωγής.  
→ Πραγματοποιήστε αναπαραγωγή άλλων τραγουδιών ή αρχείων βίντεο.

---

**Δεν εμφανίζονται μικρογραφίες.**

- Τα τραγούδια δεν διαθέτουν πληροφορίες εξώφυλλου σε μορφή αρχείου που υποστηρίζεται από τη συσκευή αναπαραγωγής.  
Οι μικρογραφίες εμφανίζονται μόνο όταν τα τραγούδια διαθέτουν πληροφορίες εξώφυλλου σε μορφή αρχείου που υποστηρίζεται από τη συσκευή αναπαραγωγής.  
→ Επαναλάβετε τη μεταφορά χρησιμοποιώντας το Windows Media Player 11 ή άλλο λογισμικό με δυνατότητα μεταφοράς δεδομένων.
- Το όνομα μικρογραφίας δεν αντιστοιχεί στο βίντεο ή το βίντεο δεν βρίσκεται στη σωστή θέση.  
→ Τοποθετήστε ένα αρχείο JPEG που έχει ίδιο όνομα με το αρχείο βίντεο στο φάκελο που βρίσκεται κάτω από το φάκελο [VIDEO].

---

**Το εξώφυλλο δεν εμφανίζεται.**

- Τα δεδομένα δεν περιλαμβάνουν πληροφορίες εξωφύλλου.  
→ Η εικόνα εξωφύλλου εμφανίζεται μόνο εάν περιλαμβάνονται οι πληροφορίες εξωφύλλου.  
Μπορείτε να ρυθμίσετε την εικόνα εξωφύλλου χρησιμοποιώντας το Windows Media Player 11 ή άλλο λογισμικό με δυνατότητα μεταφοράς δεδομένων για τη ρύθμιση του εξωφύλλου. Για λεπτομέρειες σχετικά με τη λειτουργία, ανατρέξτε στην ενότητα Βοήθεια ή επικοινωνήστε με τον κατασκευαστή του λογισμικού.
- Ορισμένες εικόνες εξωφύλλου δεν εμφανίζονται ανάλογα με τη μορφή αρχείου.

---

**Δεν είναι δυνατή η διαμόρφωση της συσκευής αναπαραγωγής.**

- Η ισχύς της μπαταρίας είναι χαμηλή ή δεν επαρκεί.  
→ Φορτίστε τη μπαταρία συνδέοντας τη συσκευή αναπαραγωγής σε ενεργοποιημένο υπολογιστή (☞ σελ. 18).

---

**Η συσκευή απενεργοποιήθηκε και, στη συνέχεια, ενεργοποιήθηκε ξανά.**

- Εάν παρουσιαστεί δυσλειτουργία, η συσκευή αναπαραγωγής απενεργοποιείται και ενεργοποιείται ξανά αυτόματα.

---

**Η συσκευή αναπαραγωγής δεν λειτουργεί σωστά.**

- Ο υπολογιστής εκκινήθηκε ή επανεκκινήθηκε, ενώ ήταν συνδεδεμένη η συσκευή αναπαραγωγής.  
→ Εκτελέστε επαναφορά της συσκευής αναπαραγωγής πατώντας το κουμπί RESET στη συσκευή αναπαραγωγής. Αποσυνδέστε τη συσκευή αναπαραγωγής, όταν κάνετε εκκίνηση ή επανεκκίνηση του υπολογιστή.

## Προβολή

---

### Η ένδειξη "□" εμφανίζεται ως τίτλος.

- Ο τίτλος περιλαμβάνει χαρακτήρες που δεν μπορούν να εμφανιστούν στη συσκευή αναπαραγωγής.
  - Μετονομάστε τον τίτλο με κατάλληλους χαρακτήρες χρησιμοποιώντας το λογισμικό που χρησιμοποιήσατε για τη μεταφορά δεδομένων ή την Εξερεύνηση των Windows.

---

### Εμφανίζεται η ένδειξη [Unkown] για ένα άλμπουμ, όνομα καλλιτέχνη κλπ.

- Στα δεδομένα δεν περιλαμβάνονται πληροφορίες, όπως το όνομα του άλμπουμ ή του καλλιτέχνη κλπ.

---

### Εμφανίζονται αλλοιωμένοι χαρακτήρες.

- Έχει επιλεγεί λανθασμένη γλώσσα.
  - Επιλέξτε τη σωστή γλώσσα από τη ρύθμιση [Language Settings] (☞ σελ. 20, 93) και, στη συνέχεια, μεταφέρετε ξανά τα δεδομένα στη συσκευή αναπαραγωγής.

---

### Η οθόνη γίνεται σκούρα κατά την προβολή μιας φωτογραφίας.

- Δεν έχει εκτελεστεί καμία λειτουργία για περισσότερο από 30 δευτερόλεπτα (☞ σελ. 89).
  - Πατήστε οποιοδήποτε κουμπί.

---

### Η οθόνη απενεργοποιείται.

- Δεν έχει εκτελεστεί καμία λειτουργία για περισσότερο από 3 λεπτά ενώ η συσκευή αναπαραγωγής βρίσκεται σε κατάσταση παύσης.
  - Πατήστε οποιοδήποτε κουμπί.
- Δεν έχει εκτελεστεί καμία λειτουργία για περισσότερο από 30 δευτερόλεπτα ενώ το στοιχείο [Screensaver] έχει οριστεί στην επιλογή [Blank] (☞ σελ. 89).
  - Πατήστε οποιοδήποτε κουμπί.
  - Ρυθμίστε το στοιχείο [Screensaver] σε μια επιλογή εκτός της [Blank].

---

### Εμφανίζεται ένα μήνυμα.

- Ανατρέξτε στην ενότητα "Μηνύματα" (☞ σελ. 111).



## Ισχύς

### Η διάρκεια ζωής της μπαταρίας είναι μικρή.

- Η θερμοκρασία λειτουργίας είναι κάτω από 5 °C.  
→ Η διάρκεια ζωής της μπαταρίας είναι μικρότερη εξαιτίας των χαρακτηριστικών της μπαταρίας. Δεν πρόκειται για δυσλειτουργία.
- Δεν επαρκεί ο χρόνος φόρτισης της μπαταρίας.  
→ Φορτίστε τη μπαταρία ώσπου να εμφανιστεί η ένδειξη .
- Δεν έχετε χρησιμοποιήσει τη συσκευή αναπαραγωγής για μεγάλο διάστημα.  
→ Η απόδοση της μπαταρίας βελτιώνεται με την επανειλημμένη φόρτιση και αποφόρτιση της.
- Όταν ο αξιοποιήσιμος χρόνος ζωής της μπαταρίας μειωθεί κατά το ήμισυ του τυπικού χρόνου, ακόμα και μετά την πλήρη φόρτιση της μπαταρίας, η μπαταρία θα πρέπει να αντικατασταθεί.  
→ Συμβουλευθείτε τον πλησιέστερο αντιπρόσωπο της Sony.
- Εκτελείται αναπαραγωγή περιεχομένου που προστατεύεται από πνευματικά δικαιώματα.  
→ Όταν εκτελείται αναπαραγωγή περιεχομένου που προστατεύεται από πνευματικά δικαιώματα, η διάρκεια ζωής της μπαταρίας μπορεί να μειωθεί.

### Δεν είναι δυνατή η φόρτιση της μπαταρίας στη συσκευή αναπαραγωγής.

- Το καλώδιο USB δεν είναι σωστά συνδεδεμένο σε μια υποδοχή USB του υπολογιστή σας.  
→ Αποσυνδέστε το καλώδιο USB και, στη συνέχεια, συνδέστε το ξανά.  
→ Χρησιμοποιήστε το καλώδιο USB που παρέχεται.
- Η μπαταρία έχει φορτιστεί σε περιβάλλον με θερμοκρασία που δεν εμπίπτει στο εύρος των 5 °C έως 35 °C.  
→ Φορτίζετε τη μπαταρία σε θερμοκρασίες περιβάλλοντος μεταξύ 5 °C και 35 °C.
- Ο υπολογιστής δεν είναι ενεργοποιημένος.  
→ Ενεργοποιήστε τον υπολογιστή.
- Ο υπολογιστής έχει μεταβεί σε κατάσταση αναμονής ή αδρανοποίησης.  
→ Αναιρέστε την κατάσταση αναμονής ή αδρανοποίησης του υπολογιστή.

### Η συσκευή αναπαραγωγής απενεργοποιείται αυτόματα.

- Η συσκευή αναπαραγωγής απενεργοποιείται αυτόματα προς αποφυγή της άσκοπης κατανάλωσης της ισχύος της μπαταρίας.  
→ Πατήστε ένα κουμπί για να ενεργοποιήσετε τη συσκευή αναπαραγωγής.

### Η φόρτιση ολοκληρώνεται πολύ γρήγορα.

- Εάν η μπαταρία είναι σχεδόν πλήρως φορτισμένη κατά την έναρξη της φόρτισης, απαιτείται ελάχιστος χρόνος για την πλήρη φόρτιση της.

## Σύνδεση σε υπολογιστή

**Το μήνυμα [Connecting] ή [Connected USB (MTP)] δεν εμφανίζεται κατά τη σύνδεση στον υπολογιστή μέσω του καλωδίου USB που παρέχεται.**

- Η ισχύς της μπαταρίας δεν επαρκεί.
  - ➔ Φορτίστε τη μπαταρία συνδέοντας τη συσκευή αναπαραγωγής σε ενεργοποιημένο υπολογιστή για τουλάχιστον 5 λεπτά.
- Το καλώδιο USB δεν είναι σωστά συνδεδεμένο σε μια υποδοχή USB του υπολογιστή σας.
  - ➔ Αποσυνδέστε το καλώδιο USB και, στη συνέχεια, συνδέστε το ξανά.
  - ➔ Χρησιμοποιήστε το καλώδιο USB που παρέχεται.
- Χρησιμοποιείται διανομέας USB.
  - ➔ Ενδέχεται να μην είναι δυνατή η σύνδεση της συσκευής αναπαραγωγής μέσω διανομέα USB. Συνδέστε τη συσκευή αναπαραγωγής απευθείας στον υπολογιστή χρησιμοποιώντας το καλώδιο USB που παρέχεται.
- Στον υπολογιστή χρησιμοποιείται διαφορετικό λογισμικό από εκείνο που χρησιμοποιήσατε για τη μεταφορά.
  - ➔ Αποσυνδέστε το καλώδιο USB, περιμένετε μερικά λεπτά και επανασυνδέστε το. Εάν το πρόβλημα επιμένει, αποσυνδέστε το καλώδιο USB, επανεκκινήστε τον υπολογιστή και, στη συνέχεια, συνδέστε ξανά το καλώδιο USB.
- Το μήνυμα [Connecting] ή [Connected USB (MTP)] μπορεί να μην εμφανιστεί στη συσκευή αναπαραγωγής, ανάλογα με το περιβάλλον λογισμικού που χρησιμοποιείται στον υπολογιστή.
  - ➔ Ενεργοποιήστε το Windows Media Player ή την Εξερεύνηση των Windows.
- Η υποδοχή USB του υπολογιστή σας ενδέχεται να παρουσιάζει πρόβλημα.
  - ➔ Συνδέστε τη συσκευή αναπαραγωγής σε μια άλλη υποδοχή USB του υπολογιστή σας.
- Η συσκευή αναπαραγωγής βρίσκεται σε λειτουργία εγγραφής ή παύσης εγγραφής.
  - ➔ Ο υπολογιστής σας δεν αναγνωρίζει τη συσκευή αναπαραγωγής, όταν αυτή βρίσκεται σε λειτουργία εγγραφής ή παύσης εγγραφής.

**Τα δεδομένα δεν μπορούν να μεταφερθούν στη συσκευή αναπαραγωγής από τον υπολογιστή.**

- Η μεταφορά ενδέχεται να διακοπεί λόγω θορύβου, για παράδειγμα λόγω του στατικού ηλεκτρισμού κλπ. Αυτό συμβαίνει για την προστασία των πληροφοριών δεδομένων.
  - ➔ Αποσυνδέστε τη συσκευή αναπαραγωγής και έπειτα συνδέστε την ξανά.
- Εάν μεταφέρετε αρχεία μέσω μεταφοράς και απόθεσης σε υπολογιστή που δεν διαθέτει εγκατεστημένο το Windows Media Player 11, η μεταφορά δεδομένων μέσω μεταφοράς και απόθεσης μπορεί να είναι δυνατή μόνο για ένα περιορισμένο αριθμό αρχείων (AAC, αρχεία βίντεο, κλπ.).
  - ➔ Εγκαταστήστε το Windows Media Player 11 από την τοποθεσία λήψης του Windows Media Player και έπειτα, μεταφέρετε τα αρχεία μέσω της λειτουργίας μεταφοράς και απόθεσης. Πριν εγκαταστήσετε το Windows Media Player 11 στον υπολογιστή σας, βεβαιωθείτε για τη συμβατότητα του λογισμικού ή της υπηρεσίας που χρησιμοποιείτε με το Windows Media Player 11. Για λεπτομέρειες σχετικά με τη χρήση ή την υποστήριξη του Windows Media Player, επισκεφθείτε την ακόλουθη τοποθεσία Web: <http://support.microsoft.com/>
- Το καλώδιο USB δεν είναι σωστά συνδεδεμένο σε μια υποδοχή USB του υπολογιστή σας.
  - ➔ Αποσυνδέστε το καλώδιο USB και, στη συνέχεια, συνδέστε το ξανά.
- Δεν υπάρχει αρκετός ελεύθερος χώρος στην ενσωματωμένη μνήμη flash.
  - ➔ Μεταφέρετε τα δεδομένα που δεν χρειάζεστε στον υπολογιστή, για να αυξήσετε τον ελεύθερο χώρο.
- Τα τραγούδια με περιορισμένη χρονική περίοδο αναπαραγωγής ή περιορισμένο αριθμό αναπαραγωγών ενδέχεται να μην μεταφέρονται λόγω των περιορισμών που επιβάλλονται από τους κατόχους πνευματικών δικαιωμάτων. Για λεπτομέρειες σχετικά με τις ρυθμίσεις κάθε αρχείου ήχου, επικοινωνήστε με το διανομέα.

- Στη συσκευή αναπαραγωγής υπάρχουν μη κανονικά δεδομένα.
  - Μεταφέρετε στον υπολογιστή τα αρχεία που μπορούν να χρησιμοποιηθούν και διαμορφώστε την ενσωματωμένη μνήμη flash στη συσκευή αναπαραγωγής (☞ σελ. 92).
- Τα δεδομένα μπορεί να είναι κατεστραμμένα.
  - Διαγράψτε τα δεδομένα που δεν μπορούν να μεταφερθούν από τον υπολογιστή σας και, στη συνέχεια, εισάγετέ τα ξανά στον υπολογιστή. Κατά την εισαγωγή δεδομένων στον υπολογιστή σας, κλείστε όλες τις άλλες εφαρμογές για να αποφύγετε την καταστροφή των δεδομένων.
- Έχει σημειωθεί υπέρβαση των ορίων μεταφοράς αρχείων και φακέλων.
  - Διαγράψτε τα δεδομένα που δεν χρειάζεστε.
- Προσπαθείτε να μεταφέρετε αρχεία .m4a, .mp4 ή .m4v σε έναν υπολογιστή, στον οποίο είναι εγκατεστημένο το Windows Media Player 10.
  - Εγκαταστήστε το Windows Media Player 11 από την τοποθεσία λήψης του Windows Media Player.
- Εάν μεταφέρετε δεδομένα χρησιμοποιώντας το κατάλληλο λογισμικό μεταφοράς, ωστόσο η μεταφορά δεν εκτελείται, απευθυνθείτε στον κατασκευαστή.

---

### **Μόνο ένας μικρός αριθμός δεδομένων μπορεί να μεταφερθεί στη συσκευή αναπαραγωγής.**

- Δεν υπάρχει αρκετός ελεύθερος χώρος στην ενσωματωμένη μνήμη flash.
  - Μεταφέρετε τα δεδομένα που δεν χρειάζεστε στον υπολογιστή, για να αυξήσετε τον ελεύθερο χώρο.
- Στη συσκευή αναπαραγωγής είναι αποθηκευμένα δεδομένα που δεν μπορούν να αναπαραχθούν στη συσκευή.
  - Εάν στη συσκευή αναπαραγωγής είναι αποθηκευμένα άλλα δεδομένα εκτός από τραγούδια, βίντεο ή φωτογραφίες, μπορούν να μεταφερθούν λιγότερα δεδομένα. Μεταφέρετε στον υπολογιστή τα δεδομένα που δεν μπορούν να αναπαραχθούν στη συσκευή αναπαραγωγής, για να αυξήσετε το διαθέσιμο χώρο.

---

### **Η συσκευή αναπαραγωγής γίνεται ασταθής όταν είναι συνδεδεμένη στον υπολογιστή.**

- Χρησιμοποιείται διανομέας USB ή καλώδιο προέκτασης USB.
  - Ενδέχεται να μην είναι δυνατή η σύνδεση της συσκευής αναπαραγωγής μέσω διανομέα ή καλωδίου προέκτασης USB. Συνδέστε τη συσκευή αναπαραγωγής απευθείας στον υπολογιστή χρησιμοποιώντας το καλώδιο USB που παρέχεται.

---

### **Οι φάκελοι δεν μπορούν να μετονομαστούν ή να διαγραφούν.**

- Δεν μπορείτε να διαγράψετε ή να μετονομάσετε τους φακέλους [MUSIC], [MP\_ROOT], [MPE\_ROOT], [VIDEO], [PICTURE], [PICTURES], [Record], [Voice] και [FM].

## Ραδιόφωνο FM

---

### Οι εκπομπές FM δεν είναι καθαρές.

- Δεν είστε πλήρως συντονισμένοι στο σταθμό που λαμβάνετε.  
→ Συντονίστε το σταθμό χειροκίνητα χρησιμοποιώντας το κουμπί ▲/▼ (☞ σελ. 67).

---

### Η λήψη είναι αδύναμη και η ποιότητα ήχου είναι κακή.

- Το ραδιοφωνικό σήμα είναι αδύναμο.  
→ Ακούτε ραδιόφωνο FM κοντά σε παράθυρο, καθώς ενδέχεται το σήμα μέσα σε κτίρια ή οχήματα να είναι αδύναμο.
- Δεν έχει επεκταθεί πλήρως το βύσμα των ακουστικών.  
→ Το καλώδιο των ακουστικών λειτουργεί ως κεραία. Επεκτείνετε το καλώδιο των ακουστικών όσο το δυνατόν περισσότερο.

---

### Οι εκπομπές FM επηρεάζονται από παρεμβολές.

- Κάποια συσκευή που εκπέμπει ραδιοφωνικά σήματα, όπως ένα κινητό τηλέφωνο, χρησιμοποιείται κοντά στη συσκευή αναπαραγωγής.  
→ Όταν χρησιμοποιείτε συσκευές, όπως κινητά τηλέφωνα, κρατήστε τις μακριά από τη συσκευή αναπαραγωγής.

---

### Δεν είναι δυνατή η ακρόαση των εκπομπών FM.

- Τα ακουστικά δεν είναι συνδεδεμένα.  
→ Το καλώδιο των ακουστικών λειτουργεί ως κεραία. Όταν έχει συνδεθεί μια προαιρετική περιφερειακή συσκευή στην υποδοχή WM-PORT και δεν είναι δυνατή η σύνδεση ακουστικών, η λήψη εκπομπών FM δεν θα είναι διαθέσιμη.

## Εγγραφή

### Ο υπολειπόμενος χρόνος εγγραφής παραμένει ίδιος ακόμη και μετά τη διαγραφή αρχείων.

- Λόγω των περιορισμών του συστήματος, ο υπολειπόμενος χρόνος εγγραφής δεν μπορεί να βελτιωθεί εάν έχουν διαγραφεί μόνο μικρά αρχεία.

### Δεν είναι δυνατή η εγγραφή.

- Δεν υπάρχει αρκετός ελεύθερος χώρος στην ενσωματωμένη μνήμη flash.
  - Διαγράψτε τα αρχεία που δεν χρειάζεστε.
  - Εξάγετε τα εγγεγραμμένα αρχεία σε έναν υπολογιστή. Ο απαιτούμενος ελεύθερος χώρος μπορεί να ποικίλει ανάλογα με το ρυθμό μετάδοσης bit ή το χρόνο εγγραφής.
- Έχει επιτευχθεί ο μέγιστος αριθμός αρχείων που μπορούν να εγγραφούν. Ο μέγιστος αριθμός αρχείων είναι από 4.000 αρχεία για τα εγγεγραμμένα ραδιοφωνικά προγράμματα FM και τα αρχεία εγγεγραμμένης φωνής.
  - Διαγράψτε τα αρχεία που δεν είναι απαραίτητα έως ότου ο αριθμός των εγγεγραμμένων ραδιοφωνικών προγραμμάτων FM ή των αρχείων εγγεγραμμένης φωνής μειωθεί αντίστοιχα στα 4.000 ή λιγότερα.
  - Εξάγετε τα εγγεγραμμένα αρχεία σε έναν υπολογιστή.
- Η συσκευή αναπαραγωγής είναι συνδεδεμένη σε υπολογιστή.
  - Αποσυνδέστε τη συσκευή αναπαραγωγής από τον υπολογιστή.
- Ο αριθμός σειράς του ονόματος αρχείου υπερέβη το 999.
  - Δημιουργήστε έναν νέο φάκελο (☞ σελ. 71, 78).

### Το άθροισμα του χρόνου εγγεγραμμένων αρχείων και του υπολειπόμενου χρόνου δεν είναι ίσο με το μέγιστο χρόνο εγγραφής.

- Όταν πραγματοποιείτε εγγραφή πολλών μικρών αρχείων, τα αρχεία ενδέχεται να εγγράφονται με κενά διαστήματα, τα οποία προστίθενται αυτόματα ανάμεσα στα αρχεία λόγω περιορισμών του συστήματος. Αυτό έχει ως αποτέλεσμα την αύξηση του συνολικού χρόνου εγγραφής και την παραπάνω αναντιστοιχία.

### Δεν είναι δυνατή η διαγραφή των εγγεγραμμένων αρχείων.

- Το αρχείο ή ο φάκελος που δεν μπορεί να διαγραφεί έχει οριστεί ως [Readonly] στον υπολογιστή.
  - Διαγράψτε τα δεδομένα χρησιμοποιώντας την Εξερεύνηση των Windows.
- Η ισχύς της μπαταρίας είναι χαμηλή ή έχει εξαντληθεί.
  - Φορτίστε πλήρως την μπαταρία (☞ σελ. 18).
- Δεν μπορείτε να διαγράψετε τα εγγεγραμμένα αρχεία κατά την αναπαραγωγή ενός τραγουδιού.

### Ο φάκελος δεν έχει διαγραφεί, αν και έχουν διαγραφεί όλα τα εγγεγραμμένα αρχεία.

- Στο φάκελο περιλαμβάνονται και άλλα αρχεία εκτός από τα εγγεγραμμένα.
  - Ανοίξτε το φάκελο χρησιμοποιώντας την Εξερεύνηση των Windows και διαγράψτε όλα τα αρχεία που δεν έχουν εγγραφεί από τη συσκευή αναπαραγωγής.

## Χρονοδιακόπτης

### Η ειδοποίηση δεν λειτουργεί.

- Κατά τη ρύθμιση της ειδοποίησης, η ρύθμιση διακόπηκε στη μέση της διαδικασίας ή η συσκευή αναπαραγωγής απενεργοποιήθηκε χωρίς να επιβεβαιωθεί η ρύθμιση της ώρας και των λεπτών.
- Η ειδοποίηση δεν λειτουργεί, όταν η συσκευή αναπαραγωγής είναι συνδεδεμένη σε υπολογιστή.  
→ Αποσυνδέστε το καλώδιο USB.
- Η ισχύς της μπαταρίας είναι χαμηλή ή δεν επαρκεί.  
→ Φορτίστε τη μπαταρία συνδέοντας τη συσκευή αναπαραγωγής σε ενεργοποιημένο υπολογιστή (☞ σελ. 18).

## Άλλα

### Δεν ακούγεται ο χαρακτηριστικός ήχος (μπιπ) όταν λειτουργεί η συσκευή αναπαραγωγής.

- Το στοιχείο [Beep Settings] έχει ρυθμιστεί στο [Off].  
→ Ρυθμίστε το στοιχείο [Beep Settings] στο [On] (☞ σελ. 88).
- Ο χαρακτηριστικός ήχος δεν ακούγεται όταν η συσκευή αναπαραγωγής είναι συνδεδεμένη στην προαιρετική βάση ή σε άλλη συσκευή.

### Η συσκευή αναπαραγωγής θερμαίνεται.

- Η συσκευή αναπαραγωγής ενδέχεται να θερμανθεί κατά τη φόρτιση της μπαταρίας, καθώς και αμέσως μετά τη φόρτιση. Επίσης, η συσκευή αναπαραγωγής ενδέχεται να θερμαίνεται κατά τη μεταφορά μεγάλου όγκου δεδομένων. Κάτι τέτοιο είναι φυσιολογικό και δεν συνιστά λόγο ανησυχίας. Αφήστε για λίγο τη συσκευή αναπαραγωγής να κρυώσει.

### Έγινε επαναφορά της ημερομηνίας και της ώρας.

- Εάν αφήσετε τη συσκευή αναπαραγωγής για αρκετό χρονικό διάστημα με άδεια μπαταρία, ενδέχεται να γίνει επαναφορά της ημερομηνίας και της ώρας. Δεν πρόκειται για δυσλειτουργία. Φορτίστε τη μπαταρία μέχρι να εμφανιστεί στην οθόνη η ένδειξη **FULL** και ρυθμίστε ξανά την ημερομηνία και την ώρα (☞ σελ. 21, 90).

## Μηνύματα

Ακολουθήστε τις παρακάτω οδηγίες, εάν εμφανιστεί μήνυμα στην οθόνη.

### [All group numbers have been used.]

- Ο συνολικός αριθμός των τραγουδιών που έχουν καταχωρηθεί στις λίστες αναπαραγωγής έχει φθάσει στα 27.000.
  - Τα τραγούδια που υπερβαίνουν το όριο αποθηκεύονται στη λίστα [Others].
  - Εάν δεν μπορείτε να βρείτε ένα τραγούδι, αναζητήστε το πρώτα στη λίστα [Others].
  - Εάν δεν θέλετε να αποθηκεύσετε τραγούδια που υπερβαίνουν το όριο στη λίστα [Others], διαγράψτε τα περιττά τραγούδια από τη συσκευή αναπαραγωγής χρησιμοποιώντας το ίδιο λογισμικό που χρησιμοποιήσατε για τη μεταφορά τραγουδιών ή την Εξερεύνηση των Windows.
  - Εάν ο συνολικός αριθμός των λιστών αναπαραγωγής που είναι καταχωρημένες στη συσκευή αναπαραγωγής υπερβαίνει τον αριθμό 27.000, δεν είναι δυνατή η εμφάνιση των λιστών αναπαραγωγής που υπερβαίνουν αυτόν τον αριθμό. Μειώστε τον αριθμό των λιστών αναπαραγωγής (με διαγραφή) μέσω του λογισμικού που χρησιμοποιήσατε για την μεταφορά των λιστών αναπαραγωγής.

### [Cannot play; file format is not supported.]

- Επιχειρείτε να αναπαραγάγετε ένα αρχείο, η αναπαραγωγή του οποίου δεν είναι δυνατή με τη συσκευή αναπαραγωγής.
  - Δεν μπορείτε να αναπαραγάγετε ένα τραγούδι σε μη υποστηριζόμενη μορφή αρχείου (🔗 σελ. 124).

### [Cannot play; license has expired.]

- Η χρονική περίοδος περιορισμού αναπαραγωγής του τραγουδιού έχει λήξει.
  - Ενημερώστε τις πληροφορίες άδειας χρήσης των τραγουδιών χρησιμοποιώντας το ίδιο λογισμικό που χρησιμοποιήσατε για τη μεταφορά.

### [Cannot save more than 30 Preset stations.]

- Έχουν ήδη προεπιλεγεί 30 ραδιοφωνικοί σταθμοί.
  - Διαγράψτε πρώτα τους περιττούς ραδιοφωνικούς σταθμούς (🔗 σελ. 69) και, στη συνέχεια, προεπιλέξτε τους σταθμούς που θέλετε, χωρίς να υπερβείτε το όριο.

### [Do not disconnect.]

- Η συσκευή αναπαραγωγής είναι συνδεδεμένη σε υπολογιστή ή άλλη εξωτερική συσκευή για τη μεταφορά δεδομένων.
  - Δεν πρόκειται για μήνυμα σφάλματος. Μην αποσυνδέετε το καλώδιο USB μέχρι να ολοκληρωθεί η μεταφορά.

### [Firmware update failed.]

- Η ενημέρωση του υλικολογισμικού δεν ολοκληρώθηκε με επιτυχία.
  - Ακολουθήστε τις οδηγίες που εμφανίζονται στην οθόνη του υπολογιστή και επιχειρήστε να ενημερώσετε ξανά το υλικολογισμικό.

### [LOW BATTERY. Please Charge.]

- Η μπαταρίας της συσκευής αναπαραγωγής είναι σχεδόν αποφορτισμένη.
  - Φορτίστε τη μπαταρία (🔗 σελ. 18).

---

**[Not enough free space in memory. Delete files to ensure free space.]**

- Η διαθέσιμη χωρητικότητα της συσκευής αναπαραγωγής είναι ανεπαρκής.
  - Συνδέστε τη συσκευή αναπαραγωγής στον υπολογιστή χρησιμοποιώντας το καλώδιο USB που παρέχεται και, στη συνέχεια, διαγράψτε τα περιττά δεδομένα από τη συσκευή αναπαραγωγής, χρησιμοποιώντας το λογισμικό με το οποίο είχατε πραγματοποιήσει τη μεταφορά ή την Εξερεύνηση των Windows.

---

**[On hold... Cancel HOLD function to activate controls.]**

- Η συσκευή αναπαραγωγής δεν μπορεί να λειτουργήσει, επειδή ο διακόπτης HOLD βρίσκεται στη θέση HOLD.
  - Για να χρησιμοποιήσετε τη συσκευή αναπαραγωγής, σύρετε το διακόπτη HOLD στην αντίθετη θέση (☞ σελ. 5).

---

**[The device's memory was not formatted correctly. Please re-format using Settings menu.]**

- Η ενσωματωμένη μνήμη flash δεν έχει διαμορφωθεί σωστά.
- Η ενσωματωμένη μνήμη flash διαμορφώθηκε σε υπολογιστή.
  - Επιλέξτε [Settings]- [Common Settings]- [Format] για να επαναλάβετε τη διαμόρφωση της ενσωματωμένης μνήμης flash (☞ σελ. 92).



## Προφυλάξεις

**Σημείωση για τους καταναλωτές: οι παρακάτω πληροφορίες ισχύουν μόνο για εξοπλισμό που έχει πωληθεί σε χώρες όπου ισχύουν οι Οδηγίες της ΕΕ**

Ο κατασκευαστής του προϊόντος αυτού είναι η Sony Corporation 1-7-1 Konan, Minato-ku, Τόκυο, Ιαπωνία. Εξουσιοδοτημένος Αντιπρόσωπος όσον αφορά στην ηλεκτρομαγνητική συμβατότητα (EMC) και στην ασφάλεια των προϊόντων είναι η Sony Deutschland GmbH, Hedelfinger Strasse 61. 70327 Στουτγκάρδη, Γερμανία. Για θέματα τεχνικής υποστήριξης ή εγγύησης παρακαλούμε ανατρέξτε στις διευθύνσεις που δίδονται στα ξεχωριστά έγγραφα τεχνικής υποστήριξης ή εγγύησης.

Συνέχεια ↓

### Αποκομιδή Παλαιού Ηλεκτρικού & Ηλεκτρονικού Εξοπλισμού (Ισχύει στην Ευρωπαϊκή Ένωση και άλλες Ευρωπαϊκές χώρες με ξεχωριστά συστήματα συλλογής)



Το σύμβολο αυτό επάνω στο προϊόν ή στη συσκευασία του σημαίνει ότι το προϊόν δεν πρέπει να πεταχτεί μαζί με τα οικιακά απορρίμματα αλλά πρέπει να παραδοθεί σε ένα κατάλληλο σημείο συλλογής ηλεκτρολογικού και ηλεκτρονικού υλικού προς ανακύκλωση. Με το να βεβαιωθείτε ότι το προϊόν πετάχτηκε σωστά, βοηθάτε στην πρόληψη πιθανών αρνητικών επιπτώσεων στο περιβάλλον και την υγεία. Η ανακύκλωση των υλικών θα βοηθήσει στην εξοικονόμηση φυσικών πόρων. Για περισσότερες πληροφορίες σχετικά με την ανακύκλωση αυτού του προϊόντος, παρακαλούμε επικοινωνήστε με τις υπηρεσίες καθαριότητας του δήμου σας ή το κατάστημα όπου αγοράσατε το προϊόν.

Κατάλληλα αξεσουάρ : Ακουστικά

### Εναλλακτική διαχείριση φορητών ηλεκτρικών στηλών και συσσωρευτών (Ισχύει στην Ευρωπαϊκή Ένωση και άλλες Ευρωπαϊκές χώρες με ξεχωριστά συστήματα συλλογής)



Το σύμβολο αυτό επάνω στη μπαταρία ή στη συσκευασία δείχνει ότι η μπαταρία που παρέχεται με αυτό το προϊόν δεν πρέπει να αντιμετωπίζεται όπως τα οικιακά απορρίμματα.

Σε ορισμένες μπαταρίες το σύμβολο αυτό μπορεί να χρησιμοποιηθεί σε συνδυασμό με ένα χημικό σύμβολο. Τα χημικά σύμβολα για τον υδράργυρο (Hg) ή τον μόλυβδο (Pb) προστίθενται αν η μπαταρία περιέχει περισσότερο από 0,0005% υδραργύρου ή 0,004% μολύβδου.

Με το να βεβαιωθείτε ότι οι συγκεκριμένες μπαταρίες συλλέχτηκαν σωστά, βοηθάτε στην πρόληψη πιθανών αρνητικών επιπτώσεων στο περιβάλλον και την υγεία. Η ανακύκλωση των υλικών θα βοηθήσει στην εξοικονόμηση φυσικών πόρων.

Στην περίπτωση προϊόντων που για λόγους ασφαλείας, επιδόσεων, η ακεραιότητας δεδομένων απαιτούν τη μόνιμη σύνδεση με μια ενσωματωμένη μπαταρία, αυτή η μπαταρία θα πρέπει να αντικαθίσταται μόνο από εξουσιοδοτημένο τεχνικό προσωπικό.

Για να εξασφαλίσετε την σωστή μεταχείριση της μπαταρίας, παραδώστε το προϊόν στο τέλος της διάρκειας ζωής του στο κατάλληλο σημείο συλλογής ηλεκτρικού και ηλεκτρονικού εξοπλισμού για ανακύκλωση.

Στην περίπτωση όλων των άλλων μπαταριών, παρακαλούμε δείτε το τμήμα που περιγράφει πώς να αφαιρέσετε με ασφάλεια τη μπαταρία από το προϊόν.

Παραδώστε την μπαταρία στο κατάλληλο σημείο συλλογής των χρησιμοποιημένων μπαταριών για ανακύκλωση.

Για περισσότερες πληροφορίες σχετικά με την ανακύκλωση αυτού του προϊόντος ή της μπαταρίας, παρακαλούμε επικοινωνήστε με τον αρμόδιο φορέα ανακύκλωσης ή το κατάστημα όπου αγοράσατε το προϊόν.

### Σχετικά με την ασφάλεια

- Μην βραχυκυκλώσετε τους ακροδέκτες της συσκευής αναπαραγωγής με άλλα μεταλλικά αντικείμενα.
- Μην αγγίζετε την επαναφορτιζόμενη μπαταρία με γυμνά χέρια σε περίπτωση διαρροής. Επειδή υπάρχει περίπτωση να παραμείνουν υγρά μπαταρίας στη συσκευή αναπαραγωγής, συμβουλευτείτε τον πλησιέστερο αντιπρόσωπο της Sony, εάν παρατηρήσετε διαρροή στη μπαταρία. Εάν μπει υγρό στα μάτια σας, μην τα τρίψετε, καθώς μπορεί να προκληθεί τύφλωση. Ξεπλύνετε τα μάτια σας με καθαρό νερό και συμβουλευθείτε ένα γιατρό.  
Επίσης, σε περίπτωση που το υγρό έρθει σε επαφή με το σώμα ή τα ρούχα σας, ξεπλύνετε το αμέσως. Διαφορετικά, ενδέχεται να προκληθούν εγκαύματα ή τραυματισμός. Σε περίπτωση πρόκλησης εγκαυμάτων ή τραυματισμού από το υγρό της μπαταρίας, συμβουλευθείτε ένα γιατρό.
- Μην βρέχετε με νερό και μην εισάγετε ξένα αντικείμενα στη συσκευή αναπαραγωγής. Μπορεί να προκληθεί πυρκαγιά ή ηλεκτροπληξία.  
Στην περίπτωση αυτή, απενεργοποιήστε αμέσως τη συσκευή αναπαραγωγής, αποσυνδέστε το καλώδιο USB από τη συσκευή και συμβουλευθείτε τον πλησιέστερο αντιπρόσωπο της Sony ή το Κέντρο εξυπηρέτησης της Sony.
- Μην ρίχνετε τη συσκευή αναπαραγωγής στη φωτιά.
- Μην αποσυναρμολογείτε ή πραγματοποιείτε μετατροπές στη συσκευή αναπαραγωγής. Μπορεί να προκληθεί ηλεκτροπληξία. Συμβουλευθείτε τον πλησιέστερο αντιπρόσωπο της Sony ή το Κέντρο εξυπηρέτησης της Sony σχετικά με την αντικατάσταση των επαναφορτιζόμενων μπαταριών, τον εσωτερικό έλεγχο ή την επισκευή.

Συνέχεια ↓

### Σχετικά με την εγκατάσταση

- Μην τοποθετείτε βαριά αντικείμενα επάνω στη συσκευή αναπαραγωγής και μην την υποβάλλετε σε ισχυρούς κραδασμούς. Ενδέχεται να προκληθεί δυσλειτουργία ή βλάβη.
- Ποτέ μην χρησιμοποιείτε τη συσκευή αναπαραγωγής σε σημεία που εκτίθενται σε υπερβολικό φως, ακραίες θερμοκρασίες, υγρασία ή κραδασμούς. Η συσκευή αναπαραγωγής μπορεί να υποστεί αποχρωματισμό, παραμόρφωση ή βλάβη.
- Ποτέ μην αφήνετε τη συσκευή αναπαραγωγής εκτεθειμένη σε υψηλές θερμοκρασίες, όπως σε αυτοκίνητο που είναι σταθμευμένο στον ήλιο ή σε άμεσο ηλιακό φως.
- Μην αφήνετε τη συσκευή αναπαραγωγής σε χώρους με υπερβολική σκόνη.
- Μην αφήνετε τη συσκευή αναπαραγωγής σε ασταθείς επιφάνειες ή σε επικλινή θέση.
- Εάν η συσκευή αναπαραγωγής προκαλεί παρεμβολές σε ραδιοφωνική ή τηλεοπτική λήψη, απενεργοποιήστε τη συσκευή και απομακρύνετε την από το ραδιόφωνο ή την τηλεόραση.
- Κατά τη χρήση της συσκευής αναπαραγωγής μην ξεχνάτε να εφαρμόζετε τις ακόλουθες προφυλάξεις, προκειμένου να αποφύγετε την παραμόρφωση του περιβλήματος ή δυσλειτουργίες στη συσκευή.
  - Φροντίστε να μην κάθεται όταν έχετε τη συσκευή αναπαραγωγής στην πίσω τσέπη του παντελονιού σας.



- Φροντίστε να μην τοποθετείτε τη συσκευή αναπαραγωγής με το καλώδιο των ακουστικών τυλιγμένο γύρω της μέσα σε τσάντα και, στη συνέχεια, υποβάλλετε την τσάντα σε ισχυρούς κραδασμούς.



- Μην εκθέτετε τη συσκευή αναπαραγωγής σε νερό. Η συσκευή αναπαραγωγής δεν είναι αδιάβροχη. Μην ξεχνάτε να εφαρμόζετε τις παρακάτω προφυλάξεις.
  - Προσέξτε να μην ρίξετε τη συσκευή αναπαραγωγής σε νεροχύτη ή σε δοχείο γεμάτο με νερό.
  - Μην χρησιμοποιείτε τη συσκευή αναπαραγωγής σε τόπους με υψηλή υγρασία ή κακοκαιρία, όπως, για παράδειγμα, στη βροχή ή στο χιόνι.
  - Μην βρέχετε τη συσκευή αναπαραγωγής. Εάν αγγίξετε τη συσκευή αναπαραγωγής με βρεγμένα χέρια ή την τοποθετήσετε πάνω σε υγρά ρούχα, ενδέχεται να βραχεί και να υποστεί βλάβη.



- Όταν αποσυνδέετε τα ακουστικά από τη συσκευή αναπαραγωγής, πρέπει να κρατάτε πάντα τα ακουστικά από το βύσμα. Εάν τραβήξετε το καλώδιο των ακουστικών ενδέχεται να προκληθεί βλάβη στο καλώδιο.

**Σημείωση σχετικά με το στατικό ηλεκτρισμό**

Μπορεί να νιώσετε ένα ελαφρό μυρμήγκιασμα στα αφτιά σας, ιδιαίτερα σε ξηρές ατμοσφαιρικές συνθήκες. Αυτό οφείλεται στο στατικό ηλεκτρισμό που έχει συσσωρευτεί στο σώμα σας και δεν συνιστά δυσλειτουργία της συσκευής αναπαραγωγής.

Το φαινόμενο μπορεί να ελαχιστοποιηθεί, εάν φοράτε ρούχα από φυσικά υλικά.

**Σχετικά με τη συσσώρευση θερμότητας**

Η συσκευή αναπαραγωγής μπορεί να θερμανθεί κατά τη φόρτιση, εάν χρησιμοποιείται για μεγάλο χρονικό διάστημα.

**Σχετικά με τα ακουστικά****Οδική ασφάλεια**

Αποφεύγετε τη χρήση ακουστικών, σε περιπτώσεις όπου η ακοή δεν πρέπει να παρεμποδίζεται.

**Πρόληψη πρόκλησης βλάβης της ακοής**

Αποφεύγετε τη χρήση των ακουστικών με υψηλή ένταση ήχου. Οι ειδικοί συνιστούν την αποφυγή συνεχόμενης, δυνατής και εκτεταμένης αναπαραγωγής. Εάν νιώσετε βοή στα αφτιά σας, μειώστε την ένταση ή διακόψτε τη χρήση.

Μην αυξάνετε απότομα την ένταση, ιδιαίτερα όταν χρησιμοποιείτε ακουστικά. Αυξάνετε σταδιακά την ένταση, έτσι ώστε ο δυνατός ήχος να μην προκαλέσει βλάβη στην ακοή σας.

**Σεβασμός των άλλων**

Διατηρείτε την ένταση σε ένα μέτριο επίπεδο. Θα μπορείτε να ακούτε τους εξωτερικούς θορύβους και παράλληλα να μην ενοχλείτε τους γύρω σας.

**Προειδοποίηση**

Εάν πέφτουν κεραυνοί ενώ χρησιμοποιείτε τη συσκευή αναπαραγωγής, βγάλτε αμέσως τα ακουστικά.

Εάν παρουσιάσετε αλλεργική αντίδραση στα ακουστικά που παρέχονται, διακόψτε αμέσως τη χρήση τους και απευθυνθείτε σε ένα γιατρό.

Συνέχεια ↓

### Σχετικά με τη χρήση

- Όταν χρησιμοποιείτε τη συσκευή αναπαραγωγής με λουράκι (πωλείται χωριστά), προσέξτε να μην αγκιστρωθεί σε αντικείμενα. Επιπλέον, μην κουνάτε πέρα δώθε τη συσκευή αναπαραγωγής από το λουράκι για να μην χτυπήσετε άλλους ανθρώπους.
- Αποφεύγετε τη χρήση της συσκευής αναπαραγωγής όταν αυτό σας ζητείται από τις ανακοινώσεις, κατά την απογείωση ή προσγείωση αεροπορικών πτήσεων.
- Σημειώστε ότι μπορεί να συσσωρευτεί προσωρινά υγρασία, εάν μεταφέρετε γρήγορα τη συσκευή αναπαραγωγής από ένα περιβάλλον με χαμηλή θερμοκρασία σε ένα περιβάλλον με υψηλή θερμοκρασία ή τη χρησιμοποιήσετε σε ένα χώρο, όπου έχει ενεργοποιηθεί μόλις η θέρμανση. Η συσσώρευση υγρασίας προκαλεί ένα φαινόμενο, κατά το οποίο η υγρασία του αέρα προσκολλάται σε επιφάνειες όπως οι μεταλλικοί πίνακες, κλπ. και, στη συνέχεια, μετατρέπεται σε υγρό.  
Εάν συσσωρευτεί υγρασία στη συσκευή αναπαραγωγής, μην την ενεργοποιήσετε ώσπου να εξαφανιστεί η υγρασία. Εάν χρησιμοποιήσετε τη συσκευή αναπαραγωγής ενώ έχει σχηματιστεί υγρασία, ενδέχεται να παρουσιαστεί δυσλειτουργία.

### Σχετικά με την οθόνη LCD

- Μην ασκείτε υπερβολική πίεση στην επιφάνεια της οθόνης LCD. Αυτό μπορεί να προκαλέσει αλλοίωση των χρωμάτων ή της φωτεινότητας, ή να προκαλέσει δυσλειτουργία στην οθόνη LCD.
- Εάν χρησιμοποιείτε τη συσκευή αναπαραγωγής σε ψυχρά μέρη, οι εικόνες μπορεί να εμφανίζονται με μαύρες γραμμές γύρω τους. Δεν πρόκειται για δυσλειτουργία της συσκευής αναπαραγωγής.

### Πληροφορίες σχετικά με τον καθαρισμό

- Καθαρίστε τη θήκη της συσκευής αναπαραγωγής με ένα μαλακό πανί, όπως ένα πανί καθαρισμού για γυαλιά.
- Εάν η θήκη της συσκευής αναπαραγωγής είναι πολύ λερωμένη, καθαρίστε την με ένα μαλακό πανί ελαφρά βρεγμένο με νερό ή με διάλυμα ήπιου απορρυπαντικού.
- Μην χρησιμοποιήσετε σκληρό σφουγγαράκι οποιουδήποτε τύπου, σκόνες καθαρισμού ή διαλυτικά, όπως οινόπνευμα ή βενζίνη, καθώς αυτά μπορούν να προκαλέσουν βλάβη στην επίστρωση της θήκης.
- Φροντίστε να μην αφήσετε να διεισδύσει νερό στη συσκευή αναπαραγωγής από το άνοιγμα κοντά στην υποδοχή.
- Καθαρίζετε περιοδικά το βύσμα των ακουστικών.

Εάν έχετε απορίες ή προβλήματα σχετικά με τη συσκευή αναπαραγωγής, απευθυνθείτε στον πλησιέστερο αντιπρόσωπο της Sony.

### Σχετικά με το λογισμικό

- Οι νόμοι περί πνευματικών δικαιωμάτων απαγορεύουν την αναπαραγωγή του λογισμικού ή του εγχειριδίου που το συνοδεύει, είτε συνολικά είτε κατά τμήματα, ή την ενοικίαση του λογισμικού χωρίς την άδεια του κατόχου των πνευματικών δικαιωμάτων.
- Η SONY δεν καθίσταται σε καμία περίπτωση υπεύθυνη για τυχόν οικονομικές ζημιές ή απώλεια κερδών, συμπεριλαμβανομένων τυχόν απαιτήσεων από τρίτους, οι οποίες προκύπτουν από την χρήση του λογισμικού που παρέχεται με αυτή τη συσκευή αναπαραγωγής.
- Το λογισμικό που παρέχεται με αυτή τη συσκευή αναπαραγωγής δεν μπορεί να χρησιμοποιηθεί με εξοπλισμό διαφορετικό από αυτόν για τον οποίο προορίζεται.
- Πρέπει να σημειωθεί ότι, λόγω της συνεχούς προσπάθειας για βελτίωση της ποιότητας, οι προδιαγραφές του λογισμικού ενδέχεται να αλλάξουν χωρίς προειδοποίηση.
- Η λειτουργία της συσκευής αναπαραγωγής με λογισμικό διαφορετικό από το παρεχόμενο δεν καλύπτεται από την εγγύηση.
- Η δυνατότητα προβολής γλωσσών στο παρεχόμενο λογισμικό εξαρτάται από το λειτουργικό σύστημα που είναι εγκατεστημένο στον υπολογιστή. Για καλύτερα αποτελέσματα, βεβαιωθείτε ότι το εγκατεστημένο λειτουργικό σύστημα είναι συμβατό με τη γλώσσα που θέλετε.
  - Δεν παρέχεται καμία εγγύηση για τη σωστή προβολή όλων των γλωσσών στο παρεχόμενο λογισμικό.
  - Οι χαρακτήρες που έχουν δημιουργηθεί από το χρήστη και ορισμένοι ειδικοί χαρακτήρες ενδέχεται να μην προβάλλονται.
- Οι επεξηγήσεις στο παρόν εγχειρίδιο προϋποθέτουν ότι είστε εξοικειωμένοι με τις βασικές λειτουργίες των Windows.  
Για λεπτομέρειες σχετικά με τη χρήση του υπολογιστή και του λειτουργικού συστήματος, ανατρέξτε στα αντίστοιχα εγχειρίδια.

Συνέχεια ↓

**Σχετικά με τα δείγματα δεδομένων\*<sup>1</sup>**

Η συσκευή αναπαραγωγής διαθέτει προεγκατεστημένα δείγματα δεδομένων. Εάν διαγράψετε τα δείγματα δεδομένων δεν θα μπορείτε να τα ανακτήσετε και δεν θα σας προμηθεύσουμε νέα σε αντικατάσταση αυτών.

\*<sup>1</sup> Σε ορισμένες χώρες/περιοχές ορισμένα δείγματα δεδομένων δεν είναι εγκατεστημένα.

- Το εκάστοτε εγγεγραμμένο τραγούδι περιορίζεται σε ιδιωτική χρήση μόνο. Η χρήση του τραγουδιού πέραν αυτού του περιορισμού προϋποθέτει άδεια από τους κατόχους των πνευματικών δικαιωμάτων.
- Η Sony δεν φέρει ευθύνη για τη μη ολοκληρωμένη εγγραφή/λήψη ή για κατεστραμμένα δεδομένα εξαιτίας προβλημάτων στη συσκευή αναπαραγωγής ή στον υπολογιστή.
- Ανάλογα με τον τύπο του κειμένου και των χαρακτήρων, το κείμενο που εμφανίζεται στη συσκευή αναπαραγωγής ενδέχεται να μην εμφανίζεται σωστά στη συσκευή. Αυτό οφείλεται στους εξής παράγοντες:
  - Στη χωρητικότητα της συνδεδεμένης συσκευής αναπαραγωγής.
  - Στη μη κανονική λειτουργία της συσκευής αναπαραγωγής.
  - Στη σύνταξη των πληροφοριών περιεχομένου σε γλώσσα ή χαρακτήρες που δεν υποστηρίζει η συσκευή αναπαραγωγής.

**Σχετικά με την τοποθεσία υποστήριξης πελατών στο Web**

Εάν έχετε απορίες ή προβλήματα με το προϊόν ή θέλετε πληροφορίες για στοιχεία συμβατά με το προϊόν αυτό επισκεφθείτε τις ακόλουθες τοποθεσίες Web.

Για πελάτες στις ΗΠΑ: <http://www.sony.com/walkmansupport>

Για πελάτες στον Καναδά: <http://www.sony.ca/ElectronicsSupport/>

Για πελάτες στην Ευρώπη: <http://support.sony-europe.com/DNA>

Για πελάτες στη Λατινική Αμερική: <http://www.sony-latin.com/index.crp>

Για πελάτες σε άλλες χώρες/περιοχές: <http://www.sony-asia.com/support>

Για πελάτες που αγόρασαν τα υπερπόντια μοντέλα:

<http://www.sony.co.jp/overseas/support/>



## Σημείωση για την Άδεια χρήσης και τα Εμπορικά σήματα

- Η επωνυμία ATRAC είναι εμπορικό σήμα της Sony Corporation.
- Η ονομασία "WALKMAN" και το λογότυπο "WALKMAN" είναι σήματα κατατεθέντα της Sony Corporation.
- Η επωνυμία **CLEAR BASS** είναι εμπορικό σήμα της Sony Corporation.
- Οι ονομασίες Microsoft, Windows, Windows Vista και Windows Media είναι εμπορικά σήματα ή σήματα κατατεθέντα της Microsoft Corporation στις Ηνωμένες Πολιτείες ή/και σε άλλες χώρες.
- Οι επωνυμίες Adobe, Adobe Reader και Adobe Flash Player είναι εμπορικά σήματα ή σήματα κατατεθέντα της Adobe Systems Incorporated στις Η.Π.Α. ή/και σε άλλες χώρες.
- Τεχνολογία κωδικοποίησης ήχου MPEG Layer-3 και διπλώματα ευρεσιτεχνίας με άδεια από τις εταιρίες Fraunhofer IIS και Thomson.
- Οι ονομασίες IBM και PC/AT είναι σήματα κατατεθέντα της International Business Machines Corporation.
- Οι επωνυμίες Apple, Macintosh και iTunes είναι εμπορικά σήματα της Apple Inc., κατατεθέντα στις Η.Π.Α. και σε άλλες χώρες.
- Η ονομασία Pentium είναι εμπορικό σήμα ή σήμα κατατεθέν της Intel Corporation.
- Μέρος αυτού του λογισμικού βασίζεται στο έργο της Independent JPEG Group.
- THIS PRODUCT IS LICENSED UNDER THE MPEG-4 VISUAL PATENT PORTFOLIO LICENSE FOR THE PERSONAL AND NON-COMMERCIAL USE OF A CONSUMER FOR
  - (i) ENCODING VIDEO IN COMPLIANCE WITH THE MPEG-4 VISUAL STANDARD ("MPEG-4 VIDEO") AND/OR
  - (ii) DECODING MPEG-4 VIDEO THAT WAS ENCODED BY A CONSUMER ENGAGED IN A PERSONAL AND NON-COMMERCIAL ACTIVITY AND/OR WAS OBTAINED FROM A VIDEO PROVIDER LICENSED BY MPEG LA TO PROVIDE MPEG-4 VIDEO.
 NO LICENSE IS GRANTED OR SHALL BE IMPLIED FOR ANY OTHER USE. ADDITIONAL INFORMATION INCLUDING THAT RELATING TO PROMOTIONAL, INTERNAL AND COMMERCIAL USES AND LICENSING MAY BE OBTAINED FROM MPEG LA, LLC. SEE [HTTP://WWW.MPEGLA.COM](http://WWW.MPEGLA.COM)

- THIS PRODUCT IS LICENSED UNDER THE AVC PATENT PORTFOLIO LICENSE FOR THE PERSONAL AND NON-COMMERCIAL USE OF A CONSUMER TO
  - (i) ENCODE VIDEO IN COMPLIANCE WITH THE AVC STANDARD ("AVC VIDEO") AND/OR
  - (ii) DECODE AVC VIDEO THAT WAS ENCODED BY A CONSUMER ENGAGED IN A PERSONAL AND NON-COMMERCIAL ACTIVITY AND/OR WAS OBTAINED FROM A VIDEO PROVIDER LICENSED TO PROVIDE AVC VIDEO. NO LICENSE IS GRANTED OR SHALL BE IMPLIED FOR ANY OTHER USE. ADDITIONAL INFORMATION MAY BE OBTAINED FROM MPEG LA, L.L.C. SEE [HTTP://MPEGLA.COM](http://MPEGLA.COM)
- THIS PRODUCT IS LICENSED UNDER THE VC-1 PATENT PORTFOLIO LICENSE FOR THE PERSONAL AND NON-COMMERCIAL USE OF A CONSUMER TO
  - (i) ENCODE VIDEO IN COMPLIANCE WITH THE VC-1 STANDARD ("VC-1 VIDEO") AND/OR
  - (ii) DECODE VC-1 VIDEO THAT WAS ENCODED BY A CONSUMER ENGAGED IN A PERSONAL AND NON-COMMERCIAL ACTIVITY AND/OR WAS OBTAINED FROM A VIDEO PROVIDER LICENSED TO PROVIDE VC-1 VIDEO. NO LICENSE IS GRANTED OR SHALL BE IMPLIED FOR ANY OTHER USE. ADDITIONAL INFORMATION MAY BE OBTAINED FROM MPEG LA, L.L.C. SEE [HTTP://WWW.MPEGLA.COM](http://WWW.MPEGLA.COM)
- Όλα τα άλλα εμπορικά σήματα και σήματα κατατεθέντα είναι εμπορικά σήματα ή σήματα κατατεθέντα των αντίστοιχων κατόχων τους. Σε αυτό το εγχειρίδιο, δεν προσδιορίζονται οι ενδείξεις <sup>TM</sup> και <sup>®</sup>.

Το προϊόν αυτό προστατεύεται από συγκεκριμένα δικαιώματα πνευματικής ιδιοκτησίας της Microsoft Corporation. Απαγορεύεται η χρήση ή η διανομή τέτοιων τεχνολογιών πέρα από τη χρήση αυτού του προϊόντος χωρίς την άδεια της Microsoft ή εξουσιοδοτημένης θυγατρικής εταιρίας της Microsoft.

Οι υπηρεσίες παροχής περιεχομένου χρησιμοποιούν την ψηφιακή τεχνολογία διαχείρισης δικαιωμάτων για τα Windows Media που περιλαμβάνονται σε αυτή τη συσκευή ("WM-DRM") με σκοπό την προστασία της ακεραιότητας του περιεχομένου ("Ασφαλές περιεχόμενο"), ώστε να αποτραπεί η κατάχρηση της πνευματικής ιδιοκτησίας τους που περιλαμβάνεται σε αυτό το περιεχόμενο, συμπεριλαμβανομένων και των πνευματικών δικαιωμάτων επ' αυτού του περιεχομένου.

Αυτή η συσκευή χρησιμοποιεί λογισμικό WM-DRM για την αναπαραγωγή ασφαλούς περιεχομένου ("Λογισμικό WM-DRM"). Εάν η ασφάλεια του λογισμικού WM-DRM σε αυτή τη συσκευή δεν είναι πλήρως εξασφαλισμένη, οι κάτοχοι ασφαλούς περιεχομένου ("Κάτοχοι ασφαλούς περιεχομένου") μπορούν να ζητήσουν από τη Microsoft την άρση του δικαιώματος απόκτησης νέων αδειών μέσω του λογισμικού WM-DRM για τη αντιγραφή, προβολή ή/και αναπαραγωγή ασφαλούς περιεχομένου. Η άρση αυτού του δικαιώματος δεν επηρεάζει τη δυνατότητα του λογισμικού WM-DRM να αναπαράγει μη προστατευμένο περιεχόμενο. Μια λίστα μη έγκυρου λογισμικού WM-DRM αποστέλλεται στη συσκευή σας όποτε κάνετε λήψη μιας άδειας για ασφαλές περιεχόμενο από το Internet ή από υπολογιστή. Η Microsoft διατηρεί το δικαίωμα, σε συνδυασμό με τέτοια άδεια, να εκτελέσει επίσης λήψη λιστών άρσης στη συσκευή σας εκ μέρους των κατόχων ασφαλούς περιεχομένου.

- Information on Expat

Copyright ©1998, 1999, 2000 Thai Open Source Software Center Ltd and Clark Cooper.

Copyright ©2001, 2002, 2003, 2004, 2005, 2006 Expat maintainers.

Permission is hereby granted, free of charge, to any person obtaining a copy of this software and associated documentation files (the “Software”), to deal in the Software without restriction, including without limitation the rights to use, copy, modify, merge, publish, distribute, sublicense, and/or sell copies of the Software, and to permit persons to whom the Software is furnished to do so, subject to the following conditions:

The above copyright notice and this permission notice shall be included in all copies or substantial portions of the Software.

THE SOFTWARE IS PROVIDED “AS IS,” WITHOUT WARRANTY OF ANY KIND, EXPRESS OR IMPLIED, INCLUDING BUT NOT LIMITED TO THE WARRANTIES OF MERCHANTABILITY, FITNESS FOR A PARTICULAR PURPOSE AND NONINFRINGEMENT.

IN NO EVENT SHALL THE AUTHORS OR COPYRIGHT HOLDERS BE LIABLE FOR ANY CLAIM, DAMAGES OR OTHER LIABILITY, WHETHER IN AN ACTION OF CONTRACT, TORT OR OTHERWISE, ARISING FROM, OUT OF OR IN CONNECTION WITH THE SOFTWARE OR THE USE OR OTHER DEALINGS IN THE SOFTWARE.

Πρόγραμμα ©2009 Sony Corporation

Τεκμηρίωση ©2009 Sony Corporation

## Προδιαγραφές

### Υποστηριζόμενες μορφές αρχείων

Μουσική		
Μορφές ήχου (Κωδικοποιητής)	MP3	Μορφή αρχείου μέσου: Μορφή αρχείου MP3 (MPEG-1 Layer3) Επέκταση αρχείου: .mp3 Ρυθμός μετάδοσης bit: 32 έως 320 kbps (υποστηρίζει μεταβλητό ρυθμό μετάδοσης bit (VBR)) Συχνότητα δειγματοληψίας* <sup>1</sup> : 32, 44,1, 48 kHz
	WMA	Μορφή αρχείου μέσου: Μορφή αρχείου ASF Επέκταση αρχείου: .wma Ρυθμός μετάδοσης bit: 32 έως 192 kbps (υποστηρίζει μεταβλητό ρυθμό μετάδοσης bit (VBR)) Συχνότητα δειγματοληψίας* <sup>1</sup> : 44,1 kHz * Συμβατό με WM-DRM 10
	AAC-LC* <sup>2</sup>	Μορφή αρχείου μέσου: Μορφή αρχείου MP4 Επέκταση αρχείου: .mp4, .m4a Ρυθμός μετάδοσης bit: 16 έως 320 kbps (υποστηρίζει μεταβλητό ρυθμό μετάδοσης bit (VBR)) <sup>3</sup> Συχνότητα δειγματοληψίας* <sup>1</sup> : 8, 11,025, 12, 16, 22,05, 24, 32, 44,1, 48 kHz
	Linear PCM	Μορφή αρχείου μέσου: Μορφή αρχείου Wave-Riff Επέκταση αρχείου: .wav Ρυθμός μετάδοσης bit: 1.411 kbps Συχνότητα δειγματοληψίας* <sup>1</sup> : 44,1 kHz
Βίντεο		
Μορφές βίντεο (Κωδικοποιητής)		Ρυθμός καρέ: Μέγ. 30 fps Ανάλυση: Μέγ. QVGA (240 × 320)
	AVC (H.264/AVC)	Μορφή αρχείου μέσου: μορφή αρχείου MP4 Επέκταση αρχείου: .mp4, .m4v Προφίλ: Baseline Profile Επίπεδο: Μέγ. 1,3 Ρυθμός μετάδοσης bit: Μέγ. 768 kbps
	MPEG-4	Μορφή αρχείου μέσου: μορφή αρχείου MP4 Επέκταση αρχείου: .mp4, .m4v Προφίλ: Simple Profile Ρυθμός μετάδοσης bit: Μέγ. 1.024 kbps
	Windows Media Video 9* <sup>4</sup>	Μορφή αρχείου μέσου: μορφή αρχείου ASF Επέκταση αρχείου: .wmv Προφίλ: Main Profile, Simple Profile Ρυθμός μετάδοσης bit: Μέγ. 768 kbps * Συμβατό με WM-DRM 10
Μορφές ήχου (Κωδικοποιητής)	AAC-LC (για AVC, MPEG-4)	Αριθμός καναλιών: Μέγ. 2 κανάλια Συχνότητα δειγματοληψίας* <sup>1</sup> : 24, 32, 44,1, 48 kHz Ρυθμός μετάδοσης bit: Μέγ. 288 kbps / κανάλι
	WMA (για Windows Media Video 9)	Ρυθμός μετάδοσης bit: 32 έως 192 kbps (υποστηρίζει μεταβλητό ρυθμό μετάδοσης bit (VBR)) Συχνότητα δειγματοληψίας* <sup>1</sup> : 44,1 kHz
Μέγεθος αρχείου		Μέγ. 2 GB
Αριθμός αρχείων		Μέγ. 1.000

Φωτογραφία* <sup>5</sup>		
Μορφή φωτογραφίας (Κωδικοποιητής)	JPEG	Μορφή αρχείου πολυμέσου: Συμβατό με μορφή αρχείου Exif 2.21 Επέκταση αρχείου: .jpg Προφίλ: Baseline Profile Αριθμός pixel: Μέγ. 4.000 × 4.000 pixel (16.000.000 pixel)
Αριθμός αρχείων	Μέγ. 8.000	

Εγγραφή	
	Κωδικοποιητής: MP3 Ρυθμός μετάδοσης bit: 160 kbps, 128 kbps, 96 kbps Συχνότητα δειγματοληψίας* <sup>1</sup> : 44,1 kHz

\*<sup>1</sup> Η συχνότητα δειγματοληψίας μπορεί να μην αντιστοιχεί σε όλους τους κωδικοποιητές.

\*<sup>2</sup> Δεν είναι δυνατή η αναπαραγωγή αρχείων AAC-LC που προστατεύονται από πνευματικά δικαιώματα.

\*<sup>3</sup> Συμπεριλαμβάνονται μη τυπικοί ρυθμοί μετάδοσης bit ή μη εγγυημένοι ρυθμοί μετάδοσης bit ανάλογα με τη συχνότητα δειγματοληψίας.

\*<sup>4</sup> Η αναπαραγωγή ορισμένων αρχείων WMV είναι δυνατή μόνον με μεταφορά μέσω του Windows Media Player 11.

\*<sup>5</sup> Δεν είναι δυνατή η αναπαραγωγή ορισμένων αρχείων φωτογραφίας ανάλογα με τη μορφή αρχείου.

### Μέγιστος αριθμός εγγράψιμων τραγουδιών και χρόνος (κατά προσέγγιση)

Οι κατά προσέγγιση χρόνοι βασίζονται στην περίπτωση μεταφοράς ή εγγραφής τραγουδιών διάρκειας 4 λεπτών μόνο (δεν συμπεριλαμβάνονται τα βίντεο και οι φωτογραφίες) σε μορφή MP3. Οι αριθμοί και οι χρόνοι τραγουδιών άλλων μορφών αρχείων ήχου με δυνατότητα αναπαραγωγής ενδέχεται να διαφέρουν από τη μορφή MP3.

Ρυθμός μετάδοσης bit	NWZ-S544		NWZ-S545	
	Τραγούδια	Χρόνος	Τραγούδια	Χρόνος
48 kbps	5.050	336 ώρες 40 λεπτά	10.000	666 ώρες 40 λεπτά
64 kbps	3.750	250 ώρες 00 λεπτά	7.700	513 ώρες 20 λεπτά
128 kbps	1.850	123 ώρες 20 λεπτά	3.850	256 ώρες 40 λεπτά
256 kbps	945	63 ώρες 00 λεπτά	1.900	126 ώρες 40 λεπτά
320 kbps	755	50 ώρες 20 λεπτά	1.550	103 ώρες 20 λεπτά

Συνέχεια ↓

**Μέγιστος χρόνος εγγραφής βίντεο (κατά προσέγγιση)**

Οι κατά προσέγγιση χρόνοι εγγραφής υπολογίζονται στην περίπτωση μεταφοράς μόνο βίντεο. Ο χρόνος ενδέχεται να διαφέρει ανάλογα με τις συνθήκες χρήσης της συσκευής αναπαραγωγής.

	NWZ-S544	NWZ-S545
Ρυθμός μετάδοσης bit	Χρόνος	Χρόνος
Μορφή βίντεο: 384 kbps	30 ώρες 10 λεπτά	61 ώρες 40 λεπτά
Μορφή ήχου: 128 kbps		
Μορφή βίντεο: 768 kbps	17 ώρες 10 λεπτά	35 ώρες 10 λεπτά
Μορφή ήχου: 128 kbps		

**Μέγιστος αριθμός εγγράψιμων φωτογραφιών που μπορούν να μεταφερθούν (κατά προσέγγιση)**

Μέγ. 8.000

Ο αριθμός εγγράψιμων φωτογραφιών μπορεί να είναι μικρότερος ανάλογα με το μέγεθος των αρχείων.

**Χωρητικότητα (Χωρητικότητα διαθέσιμη στο χρήστη)\*1**

NWZ-S544: 8 GB (κατά προσέγγιση 7,1 GB = 7.623.566.950 byte)

NWZ-S545: 16 GB (κατά προσέγγιση 14,4 GB = 15.461.882.266 byte)

\*1 Η διαθέσιμη χωρητικότητα αποθήκευσης της συσκευής αναπαραγωγής μπορεί να ποικίλει.

Ένα μέρος της μνήμης χρησιμοποιείται για λειτουργίες διαχείρισης δεδομένων.

Συνέχεια ↓

**Έξοδος (ακουστικά)**

Απόκριση συχνότητας

20 έως 20.000 Hz (κατά την αναπαραγωγή αρχείου δεδομένων, μέτρηση μονού σήματος)

**Ραδιόφωνο FM**

Εύρος συχνοτήτων FM

87,5 έως 108,0 MHz

Η συχνότητα αλλάζει κατά 0,1 MHz.

**IF (FM)**

Δεν ισχύει

**Διεπαφή**

Ακουστικό: στερεοφωνικό μίνι βύσμα

WM-PORT (ακροδέκτης πολλαπλής σύνδεσης): 22 ακίδες

Έκδοση: 1.1

Hi-Speed USB (συμβατό με USB 2.0)

**Θερμοκρασία λειτουργίας**

5 °C έως 35 °C

**Πηγή τροφοδοσίας**

- Ενσωματωμένη επαναφορτιζόμενη μπαταρία ιόντων λιθίου
- Τροφοδοσία USB (από υπολογιστή μέσω του καλωδίου USB που παρέχεται)

**Χρόνος φόρτισης**

Φόρτιση βάσει USB

Κατά προσέγγιση 2,5 ώρες (πλήρης φόρτιση), κατά προσέγγιση 1 ώρα (κατά προσέγγιση 80 %)

Συνέχεια ↓

**Διάρκεια ζωής μπαταρίας (συνεχής αναπαραγωγή)**

	Έξοδος μέσω ακουστικών	Έξοδος μέσω των ενσωματωμένων ηχείων
<b>Μουσική</b>		
Αναπαραγωγή σε MP3 128 kbps	42 ώρες κατά προσέγγιση	17 ώρες κατά προσέγγιση
<b>Βίντεο</b>		
Αναπαραγωγή σε MPEG-4 384 kbps	6,5 ώρες κατά προσέγγιση	5 ώρες κατά προσέγγιση
Αναπαραγωγή σε AVC Baseline 384 kbps	4,5 ώρες κατά προσέγγιση	3,5 ώρες κατά προσέγγιση
<b>Ραδιόφωνο FM</b>		
Σε λήψη ραδιοφώνου FM	17 ώρες κατά προσέγγιση	10 ώρες κατά προσέγγιση
Εγγραφή ραδιοφωνικού προγράμματος FM (με αντιπροσωπευτικό ρυθμό bit: MP3 128 kbps)	8 ώρες κατά προσέγγιση	–
<b>Εγγραφή φωνής</b>		
Εγγραφή φωνής σε MP3 128 kbps	11 ώρες κατά προσέγγιση	–

Η πραγματική διάρκεια ζωής της μπαταρίας μπορεί να ποικίλει ανάλογα με τις ρυθμίσεις. Οι παραπάνω εκτιμώμενες ώρες χρήσης της μπαταρίας βασίζονται σε συνθήκες τυπικής χρήσης με τη "Βασική ρύθμιση υπολογισμού διάρκειας ζωής της μπαταρίας (Προεπιλεγμένη ρύθμιση)", όπως παρατίθεται στον ακόλουθο πίνακα. Σημειώστε ότι ακόμη και όταν η συσκευή αναπαραγωγής είναι απενεργοποιημένη για μεγάλες χρονικές περιόδους, καταναλώνεται ένα μικρό μέρος της ενέργειας της μπαταρίας.

Η διάρκεια ζωής της μπαταρίας μπορεί να ποικίλει ανάλογα με τη ρύθμιση έντασης του ήχου, τις συνθήκες χρήσης και τη θερμοκρασία περιβάλλοντος.

Όταν εξαγεται ήχος από τα ενσωματωμένα ηχεία, η διάρκεια ζωής της μπαταρίας ενδέχεται να είναι πάρα πολύ σύντομη ανάλογα με τη ρύθμιση έντασης ήχου.

	Ρύθμιση	Βασική ρύθμιση υπολογισμού διάρκειας ζωής της μπαταρίας (Προεπιλεγμένη ρύθμιση)
Ρυθμίσεις οθόνης	[Brightness]* <sup>1</sup> (☞ σελ. 89)	[3]
	[Type] του [Screensaver]* <sup>2</sup> (☞ σελ. 89)	[Blank]
Ρυθμίσεις εφέ ήχου* <sup>3</sup>	[Equalizer] (☞ σελ. 47)	[None]
	[Clear Stereo] (☞ σελ. 48)	[Off]
	[Dynamic Normalizer] (☞ σελ. 49)	[Off]
Ρυθμίσεις για την έξοδο από τα ενσωματωμένα ηχεία* <sup>4</sup>	[Built-in SP Optimizer] (☞ σελ. 49)	[Off]

\*<sup>1</sup> Όταν η λειτουργία [Brightness] ρυθμιστεί σε [5], ενδέχεται να μειωθεί η διάρκεια ζωής της μπαταρίας κατά 50% περίπου.

\*<sup>2</sup> Όταν το στοιχείο [Type] της λειτουργίας [Screensaver] ρυθμιστεί στην επιλογή [Clock], ενδέχεται να μειωθεί η διάρκεια ζωής της μπαταρίας κατά 25% περίπου.

\*<sup>3</sup> Όταν η λειτουργία [Equalizer] ρυθμιστεί σε [Custom 1], η λειτουργία [Clear Stereo] ρυθμιστεί σε [On] και η λειτουργία [Dynamic Normalizer] ρυθμιστεί σε [On], ενδέχεται να μειωθεί η διάρκεια ζωής της μπαταρίας κατά 50% περίπου.

\*<sup>4</sup> Όταν η λειτουργία [Built-in SP Optimizer] ρυθμιστεί σε [On], ενδέχεται να μειωθεί η διάρκεια ζωής της μπαταρίας κατά 50% περίπου.



**Οθόνη**

Έγχρωμη οθόνη TFT 2,4 ιντσών, με λευκό φωτισμό φόντου LED, QVGA (240 × 320 pixel), 262.144 χρώματα

**Διαστάσεις (π/υ/β, δεν περιλαμβάνονται τα μέρη που προεξέχουν)**

49,3 × 99,3 × 10,2 mm

**Διαστάσεις (π/υ/β)**

49,8 × 99,3 × 10,4 mm

**Βάρος**

Περίπου 68 g

**Αντικείμενα που παρέχονται**

- Ακουστικά (1)
- Καλώδιο USB (1)
- Εξάρτημα (1)

Χρησιμοποιείται κατά τη σύνδεση της συσκευής αναπαραγωγής στην προαιρετική βάση κλπ.

- Βάση (1)
- Quick Start Guide (1)
- Λογισμικό (1)

Το λογισμικό είναι αποθηκευμένο στην ενσωματωμένη μνήμη flash της συσκευής αναπαραγωγής και περιλαμβάνει τα ακόλουθα στοιχεία. Για πληροφορίες σχετικά με τον τρόπο εγκατάστασής του, ανατρέξτε στο "Quick Start Guide".

- Content Transfer
  - WALKMAN Guide
- Οδηγός λειτουργίας, κλπ.

Συνέχεια ↓

### Απαιτήσεις συστήματος

- Υπολογιστής  
IBM PC/AT ή συμβατός υπολογιστής με προεγκατεστημένα τα ακόλουθα λειτουργικά συστήματα Windows\*<sup>1</sup>:  
Windows XP Home Edition (Service Pack 2 ή νεότερο) / Windows XP Professional (Service Pack 2 ή νεότερο) / Windows Vista Home Basic (Service Pack 1) / Windows Vista Home Premium (Service Pack 1) / Windows Vista Business (Service Pack 1) / Windows Vista Ultimate (Service Pack 1)  
Υποστηρίζεται από την έκδοση λειτουργικού συστήματος 64 bit για Windows Vista.  
Δεν υποστηρίζεται από λειτουργικά συστήματα πέραν των παραπάνω.  
<sup>\*1</sup> Εξαιρούνται τα λειτουργικά συστήματα που δεν υποστηρίζονται από την Microsoft.
- CPU: Pentium III 450 MHz ή περισσότερο (Pentium III 800 MHz ή περισσότερο για τα Windows Vista)
- RAM: 256 MB ή περισσότερα (512 MB ή περισσότερα για Windows Vista)
- Μονάδα σκληρού δίσκου: 380 MB ή περισσότερος διαθέσιμος χώρος
- Οθόνη:
  - Ανάλυση οθόνης: 800 × 600 pixel (ή υψηλότερη) (συνιστάται 1.024 × 768 ή υψηλότερη)
  - Χρώματα: 8 bit ή υψηλότερη (συνιστώνται 16 bit)
- Μονάδα CD-ROM (με υποστήριξη δυνατοτήτων αναπαραγωγής CD ψηφιακής μουσικής με χρήση της δυνατότητας WDM)
- Πίνακας ήχου
- Υποδοχή USB (συνιστάται Hi-Speed USB)
- Απαιτούνται οι εκδόσεις Internet Explorer 7.0 και Windows Media Player 11.
- Απαιτείται σύνδεση ευρυζωνικού Internet για χρήση του Electronic Music Distribution (EMD) ή για να μπορέσετε να επισκεφθείτε την τοποθεσία Web.

Δεν μπορούμε να εγγυηθούμε τη σωστή λειτουργία σε όλους τους υπολογιστές, ακόμη και αν πληρούν τις παραπάνω απαιτήσεις συστήματος.

Δεν υποστηρίζονται τα παρακάτω περιβάλλοντα:

- Προσωπικής κατασκευής υπολογιστές ή λειτουργικά συστήματα
- Ένα περιβάλλον που αποτελεί αναβάθμιση από το λειτουργικό σύστημα, το οποίο εγκαταστάθηκε αρχικά από τον κατασκευαστή
- Περιβάλλον πολλαπλής εκκίνησης
- Περιβάλλον πολλαπλών οθονών
- Macintosh

Ο σχεδιασμός και οι προδιαγραφές υπόκεινται σε αλλαγή χωρίς προειδοποίηση.

## Ευρετήριο

### Σύμβολα

↺ (Repeat) .....	46
SHUF (Shuffle) .....	46
↺SHUF (Shuffle&Repeat) .....	46
↺ 1 (Repeat 1 Song) .....	46
⚡H (Heavy) .....	47
⚡P (Pop) .....	47
⚡J (Jazz) .....	47
⚡U (Unique) .....	47
⚡ 1 (Custom 1) .....	47
⚡ 2 (Custom 2) .....	47

### A

AAC .....	95
AAC-LC .....	124
Adobe Reader .....	2
[Alarm] .....	85
[Auto Preset] .....	68
AVC .....	96, 124
[AVLS (Volume Limit)] .....	88

### B

[Beep Settings] .....	88
[Bit Rate Settings] .....	83
[Brightness] .....	89
[Built-in SP Optimizer] .....	49

### C

Content Transfer .....	17
------------------------	----

### D

[Date Display Format] .....	91
[Detailed Information] .....	45
[Display] .....	56, 64
[Dynamic Normalizer] .....	49

### E

[Equalizer] .....	47
-------------------	----

### F

[FM Radio] .....	9, 66
[Format] .....	92

### H

[Heavy] .....	47
---------------	----

### J

[Jazz] .....	47
JPEG .....	96, 125

### L

[Language Settings] .....	20, 93
Linear PCM .....	95, 124

### M

[Model:] .....	87
[Mono/Auto] .....	76
MP3 .....	95, 124
MPEG-4 .....	96, 124
[Music] .....	9, 36

### N

[Now Playing] .....	9
---------------------	---

### P

[Photo Orientation] .....	63
[Photos] .....	9, 58
[Play Mode] .....	46
[Playlists] .....	9, 40
[Pop] .....	47

### R

[Release Year] .....	40
[Repeat] .....	46
[Repeat 1 Song] .....	46
[Reset all Settings] .....	92

**S**

[Scan Sensitivity] .....	76
[Screensaver] .....	89
[Set Date-Time] .....	21, 90
[Settings] .....	9
Βίντεο .....	54
Εγγραφή .....	83
Κοινές ρυθμίσεις .....	87
Μουσική .....	46
Ραδιόφωνο FM .....	76
Φωτογραφία .....	63
[Shuffle] .....	46
[Shuffle All] .....	9, 41
[Shuffle&Repeat] .....	46
[Sleep Timer] .....	86
[Slide Show Interval] .....	65
[Slide Show Repeat] .....	64

**T**

[Time Display Format] .....	91
[Total photos:] .....	87
[Total songs:] .....	87
[Total videos:] .....	87

**U**

[Unique] .....	47
[Unit Information] .....	87

**V**

[Video Orientation] .....	57
[Videos] .....	9, 50
[Voice Recording] .....	9, 77

**W**

Windows Media Player .....	17
WMA .....	17, 95, 124
WM-PORT .....	6
WMV .....	17, 96, 124

**Z**

[Zoom Settings] .....	54
-----------------------	----

**A**

Αναβάθμιση .....	98
Αναζήτηση τραγουδιών .....	39
Αναπαραγωγή με τυχαία σειρά .....	41, 46
Αντιμετώπιση προβλημάτων .....	99
Αρχικοποίηση (Format) .....	92

**B**

Βάση .....	6
------------	---

**Δ**

Δεδομένα .....	97
Διαγραφή .....	
Αρχεία εγγεγραμμένης φωνής .....	80
Βίντεο .....	52
Εγγεγραμμένα ραδιοφωνικά .....	
προγράμματα FM .....	73
Τραγούδι .....	42
Φωτογραφία .....	61
Διακόπτης HOLD .....	5
Διακόπτης εξόδου .....	5, 7

**E**

Εγγραφή .....	
Ραδιόφωνο FM .....	70
Φωνή .....	77
Ενεργοποίηση και απενεργοποίηση .....	8
Ενσωματωμένα ηχεία .....	5, 7
Εξερεύνηση .....	29, 34, 97
Εξερεύνηση των Windows .....	29, 34, 97
Επικοινωνία συσκευής .....	
αναπαραγωγής .....	99
Επαναφόρτιση .....	18
Εύρος αναπαραγωγής .....	46

**H**

Ημερομηνία και ώρα .....	21
--------------------------	----

**I**

Ισχύς .....	5, 8, 18, 94, 105
-------------	-------------------

**Κ**

Καλώδιο USB .....	6, 25
Κουμπί 5 κατευθύνσεων .....	5, 12
Κουμπί BACK/HOME .....	5
Κουμπί OPTION/PWR OFF .....	5
Κουμπί RESET .....	6
Κουμπί VOL+/- .....	5

**Λ**

Λογισμικό .....	17
-----------------	----

**Μ**

Μενού [Home] .....	9, 12
Μενού επιλογών .....	15, 43, 53, 62, 74, 81
Μηνύματα .....	111
Μικρογραφίες .....	103
Μικρόφωνο .....	6, 77
Μορφή βίντεο .....	96, 124
Μορφή ήχου .....	95, 124
Μορφή φωτογραφίας .....	96, 125
Μπαταρία .....	18, 94
Μπαταρία που απομένει .....	11

**Ο**

Οθόνη αναπαραγωγής .....	37, 51
Οπή βάσης .....	6
Οπή για το λουράκι .....	6

**Π**

Περιοχή πληροφοριών .....	11
Ποιότητα ήχου .....	47
Προβολή .....	5, 9
Προβολή διαφανειών .....	60

**Ρ**

Ραδιόφωνο .....	66
Ρύθμιση ώρας .....	21, 90
Ρυθμός μετάδοσης bit .....	95

**Υ**

Υλικολογισμικό .....	98
Υποδοχή ακουστικών .....	6
Υπολογιστής.....	130

**Φ**

Φόρτιση .....	18
---------------	----

**Χ**

Χρονοδιακόπτης.....	84
Χωρητικότητα .....	127