

SONY[®]

4-442-160-51(1)

LCD TV

Uputstvo za upotrebu

BRAVIA

KDL-42EX443 / 42EX440 / 32EX343 / 32EX340

Uvod

Zahvaljujemo na odabiru Sonyjevog proizvoda. Pre korišćenja televizora svakako pažljivo pročitajte ovaj priručnik i zadržite ga za kasniju upotrebu.

Napomene o funkciji digitalne televizije

- Funkcije vezane uz digitalnu televiziju **DVB** samo u zemljama gde se emituje digitalni zemaljski signal DVB-T/ DVB-T2* (MPEG-2 i H.264/MPEG-4 AVC) ili gde korisnik ima pristup kompatibilnoj DVB-C kablovskoj usluzi (MPEG-2 i H.264/MPEG-4 AVC). Proverite kod lokalnog prodavca da li primete i DVB-T/DVB-T2* signal u mestu u kojem živite ili pitajte pružaoca kablovske usluge je li njihova DVB-C kablovska usluga prikladna za integrisani rad sa ovim televizorom.
- Vaš pružalac kablovske usluge može naplatiti naknadu za svoje usluge ili zahtevati da pristanete na njegove uslove i odredbe.
- Ovaj je televizor u skladu sa specifikacijama za DVB-T/DVB-T2* i DVB-C, međutim ne garantujemo kompatibilnost sa budućim DVB-T/ DVB-T2* digitalnim zemaljskim i DVB-C digitalnim kablovskim signalom.
- Neke funkcije digitalne televizije možda nisu dostupne u nekim zemljama ili područjima, a DVB-C kabl možda neće raditi ispravno kod nekih pružalaca usluge.

Proizvođač ovog proizvoda je Sony Corporation, 1-7-1 Konan Minato-ku Tokyo, 108-0075 Japan. Ovlašteni predstavnik za EMC i sigurnost proizvoda je Sony Deutschland GmbH, Hedelfinger Strasse 61, 70327 Stuttgart, Nemačka. Za sva pitanja o servisiranju ili garanciji obratite se na adrese navedene u servisnoj ili garantnoj dokumentaciji.



- Ilustracije upotrebljene u priručniku odnose se na seriju KDL-42EX440, ako nije drukčije navedeno.

- * DVB-T2 nije dostupan za modele televizora serije KDL-42EX440/32EX340. DVB-T2 nije dostupan za modele televizora serije KDL-42EX443/32EX343.

Informacije o zaštitnom znaku

- **DVB** istrovan i zaštitni znak DVB Project.
- HDMI, logotip HDMI i High-Definition Multimedia Interface (Multimedijalni interfejs visoke definicije) zaštitni su znakovi ili registrovani zaštitni znakovi HDMI Licensing LLC u SAD i drugim zemljama.
- Proizvedeno pod licencom kompanije Dolby Laboratories. Dolby i simbol double-D su zaštitni znakovi Dolby Laboratories.
- **BRAVIA** i **BRAVIA** znakovi Sony Corporation.



Lokacija identifikacione nalepnice

Nalepnice sa brojem modela, datumom proizvodnje (mesec/godina) i specifikacijom napajanja (u skladu sa primenljivim sigurnosnim propisima) nalaze se sa zadnje strane televizora.

Preporučuje se da opciju »Automatsko podešavanje postavki« postavite na »Uključeno« kako biste omogućili automatsko dodavanje digitalnih usluga kada postanu dostupne.

Odaberite »Postavke« → »Postavljanje kanala« → »Postavke za digitalni TV« → »Tehničke postavke« → »Automatsko podešavanje postavki«.



- Preporučuje se da opciju »Automatsko podešavanje postavki« postavite na »Uključeno« kako biste omogućili automatsko dodavanje digitalnih usluga kada postanu dostupne. Ako opciju postavite na »Isključeno« o novim digitalnim uslugama bićete obavesteni ekranskim porukama, ali usluge neće biti automatski dodate. Ova funkcija dostupna je zavisno od vaše regije/države. Ako nije dostupna, izvedite »Automatsko digitalno podešavanje« da biste dodali nove usluge.

Saržaj

Vodič za početak

4

Sigurnosne informacije.....	10
Mere opreza.....	11
Pregled daljinskog upravljača.....	13
Pregled TV tastera i indikatora.....	15

Gledanje televizije

Gledanje televizije	16
Upotreba Digitalnog programskog vodiča (EPG) DV3	18
Upotreba Lista digital. Programa DV3.....	19

Upotreba dodatne opreme

Priključivanje dodatne opreme	20
Pregledanje slika sa priključene opreme.....	21
Reprodukcija fotografija/muzike/videa putem USB-a.....	22
Okvir za fotografiju	25
Upotreba BRAVIA Sync sa funkcijom Upravljanje pomoću HDMI.....	26

Upotreba funkcija MENU-a

Navigacija TV menijem.....	28
Postavke	29

Dodatne informacije

Instalacija dodatka (nosač za postavljanje na zid)	41
Specifikacije	44
Rešavanje problema.....	47

DV3: samo za digitalne kanale

- Pre upotrebe televizora svakako pročitajte »Sigurnosne informacije« (strana10). Sačuvajte ovaj priručnik za slučaj potrebe.
- Uputstvo za »Postavljanje zidnog nosača« priloženo je uz priručnik sa uputstvom za ovaj televizor.

1: Provera pribora

Postolje (1)

Vijci za postolje (M5 × 16) (3)

Daljinski upravljač RM-ED049 (1)

Baterije veličine AA (2)

■ Stavljanje baterija u daljinski

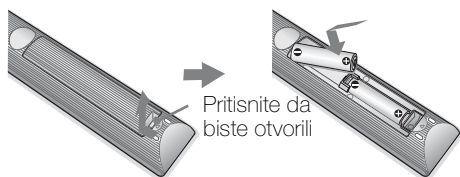

- Obratite pažnju na polaritet prilikom umetanja baterija.
- Ne koristite zajedno različite baterije i ne mešajte stare i nove baterije.
- Baterije odložite u skladu sa odredbama za zaštitu okoline. Neke regije možda su propisale način odlaganja baterija. Obratite se lokalnim službama.
- Pažljivo koristite upravljač. Ne ispuštajte ga, ne gazite po njemu, ne polivajte ga sa tečnošću.
- Ne ostavljajte daljinski upravljač u blizini izvora toplote, u vlažnoj prostoriji i ne izlažite ga sunčevoj svetlosti.

2: Pričvršćivanje postolja



- Da biste imali sliku najboljeg kvaliteta, ne usmeravajte rasvetu ili sunčevu svetlost direktno na ekran.

Sledite uputstvo za sastavljanje da biste televizor postavili na postolje.

- 1** Pogledajte priloženi letak od postolja da biste videli kako se određeni modeli pričvršćuju.
- 2** Položite televizor ekranom prema dole na ravnu i stabilnu podlogu prekrivenu debelom, mekom tkaninom.
- 3** Pričvrstite televizor na postolje u skladu sa strelicama  koje navode otvore za vijke pomoću priloženih vijaka.

Debela i meka krpa

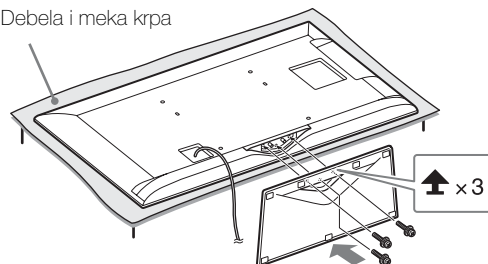

- Pazite da ne udarite postoljem o ivicu površine kada ga postavljate.

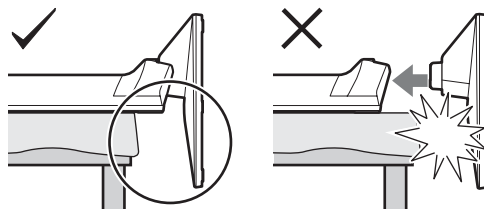

- Držite postolje jednom rukom da ga ne biste ispustili dok ga učvršćujete.

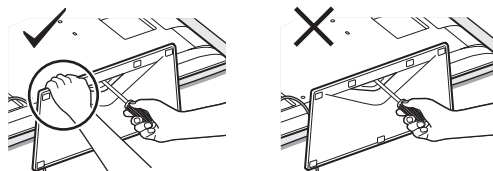

- Ovaj je televizor vrlo težak, stoga bi trebalo da ga izvade dvoje ili više ljudi i stave ga na debelu, meku krpu.

- Ako upotrebljavate električni odvijač, postavite obrtni moment na otprilike 1,5 Nm {15 kgf·cm}.
- Svakako čvrsto zategnite tri priložena vijka, u protivnom televizor se može prevnuti.
- Upotrebite odgovarajući odvijač da biste vijke čvrsto zategnuli, a da pritom ne oštetite glave vijaka.
- Uverite se da je AC kabl napajanja dalje od mesta na koje ćete postaviti stalak.
- Ne dodirujte unutrašnju stranu dna postolja za televizor da se ne biste povredili.

3: Priključivanje antene/kablovske/VCR-a/DVD snimača

Priključivanje samo antene/kablovske

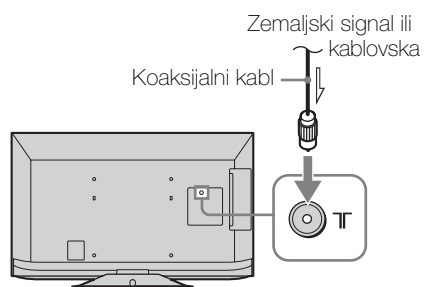

Priključivanje antene/kablovske/VCR-a/ DVD snimača SCART-om

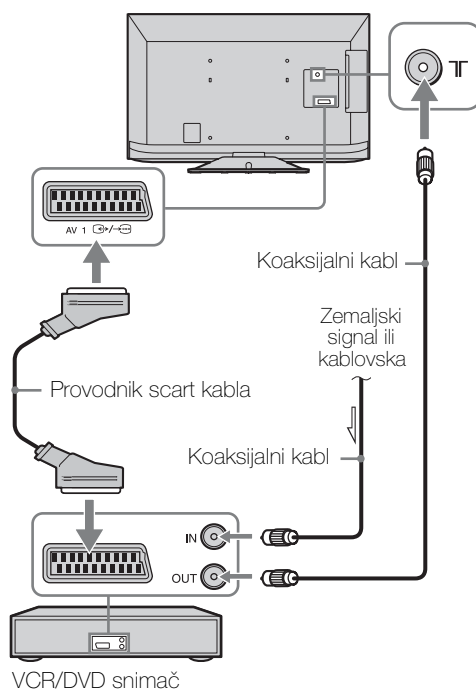

**Priključivanje antene/kablovske/VCR-a/
DVD snimača kablom HDMI**

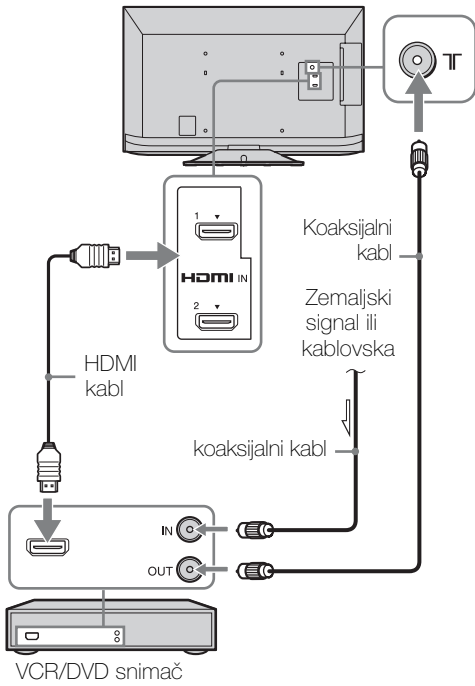

4: Sprečavanje prevrtanja televizora

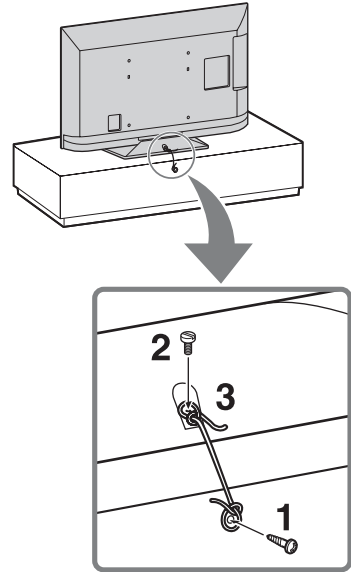

- 1** Umetnite drvene vijke (4 mm u prečniku, nisu priloženi) u postolje televizora.
- 2** Postavite mašinski vijak (M4, nisu priloženi) u otvor za vijak na televizoru.
- 3** Povežite drveni vijak i mašinski vijak čvrstim konopcem (nije priložen).
Dužina mašinskih vijaka M4 razlikuje se zavisno od prečnika konopca. Pogledajte ilustraciju u nastavku.

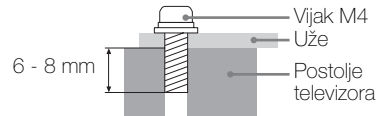

- Televizor možete učvrstiti dodatnim Sony kaišem. Obratite se u najbliži Sonyjev servisni centar da biste ga kupili. Zabeležite model televizora kao referencu.

5: Odabir jezika, zemlje/regije i lokacije

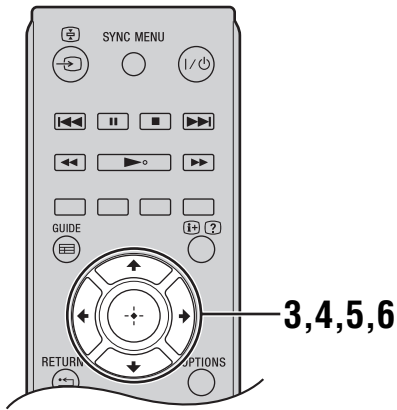
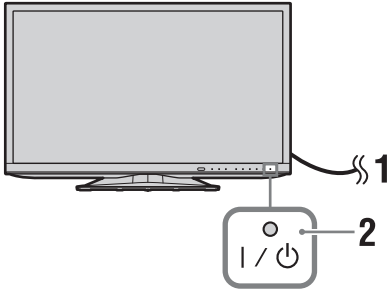

- 1** Priključite televizor u zidnu utičnicu (220-240 V AC, 50 Hz).
- 2** Dodirnite **I/⏻** na prednjoj strani TV-a. Kada prvi put upalite televizor, na ekranu se prikazuje meni za Jezik.
 - Kada upalite televizor, pali se zeleni indikator napajanja.

- 3** Pritisnite **↕/↔** za odabir jezika prikazanog na ekranima menija, a zatim pritisnite **⊕**.

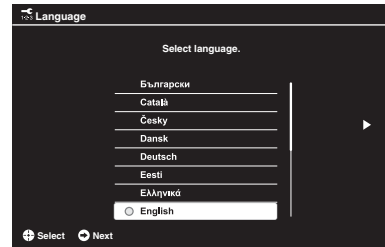

- 4** Sledite uputstva na ekranu da biste odabrali zemlju/regiju u kojoj će televizor raditi. Ako se na listi ne nalazi zemlja/regija u kojoj će se televizor upotrebljavati, odaberite »-« umesto zemlje/regije.
- 5** Sledite uputstva na ekranu da biste postavili PIN.
 - Možete upotrebiti bilo koji PIN osim 0000. Da biste kasnije promenili PIN, pogledajte stranu 36.
- 6** Sledite uputstvo na ekranu da biste odabrali okolinu u kojoj će televizor raditi. Ovom mogućnošću odabirete inicijalno podešavanje slike koje će odgovarati uobičajenom osvetljenju u vašem okruženju. U režimu Prodavnica, neke će se postavke periodično resetovati radi korišćenja u prodavnici.

6: Automatsko podešavanje televizora

- 1 Pritisnite da biste odabrali vrstu emitovanja, a zatim pritisnite .



- 2 Pritisnite da biste odabrali »Antena« ili »Kabl«, a zatim pritisnite .

Odaberite »Antena« da biste primali zemaljski TV program putem spoljne antene. Odaberite »Kabl« ako ste pretplatnik kablovske televizije i ne koristite spoljni set-top box.

Ako odaberete »Kabl«, prikazaće se ekran za odabir vrste pretraživanja. Pogledajte »Da biste televizor podesili za kablovsku vezu« (strana 8).

Televizor će početi da pretražuje raspoložive digitalne kanale, nakon kojih će tražiti i raspoložive analogne kanale. To može da potraje i zato ne pritisajte druge tastere na televizoru ili daljinskom upravljaču dok traje obrada.



- U nekim zemljama možete odabrati »Antena« umesto »Kabl« da biste primali kablovske TV programe.

Ako se prikaže poruka da potvrdite antensku vezu

Nisu pronađeni ni analogni ni digitalni kanali. Proverite sve antenske/kablovske veze i pritisnite da biste ponovno pokrenuli automatsko podešavanje.

- 3 Redosled programa (samo u analognom režimu): Menja redosled analognih kanala memorisanih u televizoru.

- 1 Pritisnite da biste odabrali kanal koji želite da premestite, a zatim pritisnite .
- 2 Pritisnite da biste odabrali novi položaj za kanal, a zatim pritisnite .

Ako ne menjate redosled analognih kanala memorisanih u televizoru, pritisnite **HOME** za sledeći korak.



- Ovaj korak će se pojaviti ako su pronađeni analogni kanali.

- 4 Podesite trenutni datum i vreme.



- Ovaj korak će se pojaviti samo ako sat nije podešen putem digitalnog emitovanja.

Na ekranu će se prikazati poruka »Podešavanje je završeno«. Pritisnite .

Televizor sada ima podešene sve raspoložive kanale.



- Ažuriranje USB sistema
Sistem televizora možete ažurirati USB memorijom. Informacije možete pronaći na web-stranici: <http://support.sony-europe.com/TV/>

Da biste televizor podesili za kablovsku vezu

- 1 Pritisnite i da biste odabrali »Brzo pretraživanje« ili »Potpuno pretraživanje«, a zatim pritisnite .

»Brzo pretraživanje«: Kanali se podešavaju prema podacima širokopoljarnog signala kablovskog operatera.

Preporučena postavka za »Frekvencija« i »ID mreže« je »Automatski«.

Ova se mogućnost preporučuje za brzo pretraživanje ako je vaš kablovski operater podržava.

Ako »Brzo pretraživanje« ne radi, upotrebite režim »Potpuno pretraživanje« - u nastavku.

»Potpuno pretraživanje«: Svi raspoloživi kanali su podešeni i memorisani. Ovaj postupak može da potraje.

Ova se mogućnost preporučuje kada vaš kablovski operater ne podržava »Brzo pretraživanje«.

- 2 Pritisnite da biste odabrali »Pokreni«.

Televizor započinje pretraživanje kanala. Ne pritisajte druge tastere na televizoru ili daljinskom.



- Neki kablovski operateri ne podržavaju »Brzo pretraživanje«. Ako upotrebom mogućnosti »Brzo pretraživanje« nisu pronađeni kanali, napravite »Potpuno pretraživanje«.

Odvajanje postolja od televizora



- Postolje uklonite jedino ako ćete televizor postavljati na zidni nosač.

1 Položite televizor ekranom prema dole na ravnu i stabilnu podlogu prekrivenu debelom, mekom tkaninom.



- Pazite da ne udarite postoljem o ivicu površine kada televizor polažete na površinu ekranom prema dole.

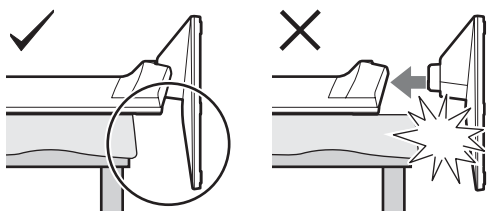

2 Izvadite vijke na koje pokazuju strelice ↑ na televizoru. Ne vadite druge vijke.

Debela i meka krpa

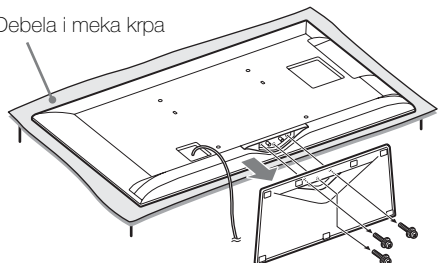

- Držite postolje jednom rukom da ga ne biste ispustili dok ga odvajate.

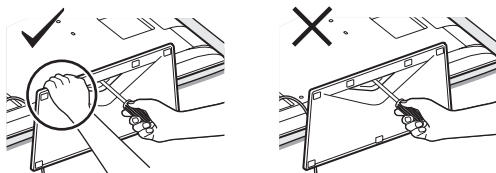

- Obavezno pazite da televizor bude u vertikalnom položaju pre nego što ga upalite. Televizor se ne sme paliti dok je LCD ekran položen licem prema dole da bi se izbeglo iskrivljenje slike.

Sigurnosne informacije

Instalacija/Postavljanje

Televizor instalirajte i koristite u skladu sa uputstvom kako biste izbegli rizik od izbijanja požara, nastanka električnog udara ili oštećenja i/ili povreda.

Postavljanje

- Televizor treba postaviti pored lako dostupne zidne utičnice.
- Postavite televizor na čvrstu, ravnu površinu.
- Postavljanje televizora na zid treba da obavi isključivo ovlašćeno osoblje.
- Iz sigurnosnih razloga preporučujemo Sonyjevu dodatnu opremu koja obuhvata:
 - Nosač za postavljanje na zid: SU-VL500 (KDL-42EX443/42EX440)
 - Nosač za postavljanje na zid: SU-VL100 (KDL-32EX343/32EX340)
- Pazite da koristite vijke priložene uz zidni nosač kada na televizor postavljate nosač za postavljanje na zid. Priloženi vijci izgledaju kao što je prikazano na ilustraciji kada merite od dodirne površine kuke za instaliranje. Prečnik i dužina vijaka razlikuju se zavisno od modela nosača za postavljanje na zid. Upotreba drugih vijaka može rezultirati internim oštećenjima televizora ili uzrokovati pad itd.

32 TV: 6,5 mm ~ 10 mm
42 TV: 8 mm ~ 12 mm

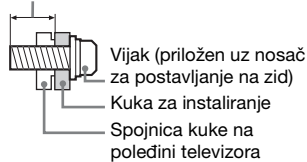

Prevoz

- Pre prevoza televizora isključite sve kablove.
- Za prenos ovog velikog televizora potrebno je dvoje ili troje ljudi.
- Kada televizor prenosite na rukama, držite ga kao što je prikazano na slici. Ne opterećujte LCD ekran i okvir oko ekrana.

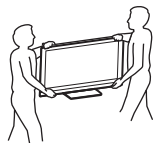

- Kada podižete ili pomerate televizor, držite ga čvrsto pri dnu.

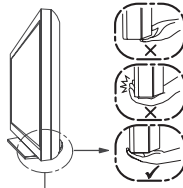

Obavezno prihvatite donji deo ekrana, a ne prednji.

- Kada prenosite televizor ne izlažite ga preteranim vibracijama ili potresima.
- Kada prevozite televizor radi popravke ili selidbe, stavite ga u originalnu ambalažu i pakovanje.

Ventilacija

- Ne pokrivajte ventilacione otvore i ne gurajte predmete u kućište.
- Ostavite slobodan prostor oko televizora kao što je prikazano u nastavku.
- Strogo se preporučuje upotreba Sony nosača za postavljanje na zid kako bi se osigurala odgovarajuća cirkulacija vazduha.

Postavljen na zid

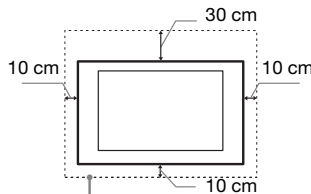

Ostavite barem ovoliko prostora oko televizora.

Na postolju

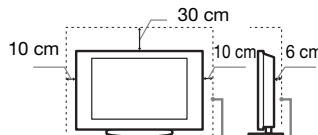

Ostavite barem ovoliko prostora oko televizora.

- Da biste osigurali ventilaciju i sprečili skupljanje prašine ili prljavštine:
 - Televizor ne polažite na ekran, ne postavljajte ga naopako, bočno ili prema nazad.
 - Televizor ne stavljajte na policu, tepih, krevet ili u ormar.
 - Televizor ne pokrivajte krpom, npr. zavesama, ili predmetima poput novina itd.
 - Ne postavljajte televizor kao što je prikazano u nastavku.

Ventilacija blokirana.

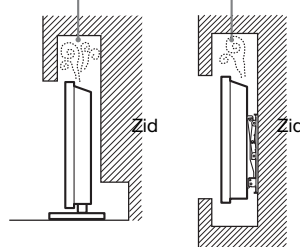

Zidna utičnica

Naponski kabl i utičnicu koristite na sledeći način kako biste izbegli rizik od izbijanja požara, električnog udara, nastanka oštećenja i/ili povreda.

- Koristite isključivo Sonyjev naponski kabl, a ne drugih proizvođača.
- Utičać utisnite do kraja u utičnicu.
- Televizor uključite isključivo u utičnicu naizmenične struje napona 220-240 V.
- Kada sprovodite kablove, svakako isključite glavni naponski kabl i pazite da se ne zapetljate u kablove.
- Odvojite naponski kabl iz zidne utičnice pre rada na televizoru ili premeštanja.
- Naponski kabl držite dalje od izvora toplote.
- Isključite glavni utičać i redovno ga čistite. Ako je prekriven prašinom, a izložen vlazi, izolacija se može oštetiti i uzrokovati požar.

Napomene

- Priloženi naponski kabl ne koristite za drugu opremu.
- Kabl nemojte preterano stiskati, savijati ili uvrtati. Možete izložiti ili prekinuti provodnike u središtu kabla.
- Ne menjajte naponski kabl.
- Ne stavljajte ništa teško na naponski kabl.
- Ne vucite naponski kabl kada ga isključujete iz utičnice.
- Ne priključujte previše uređaja na istu zidnu utičnicu.
- Ne koristite utičnicu u koju utičać ne leži dobro.

Zabranjeno

Televizor ne instalirajte/ne upotrebljavajte na dole navedenim mestima, okruženjima ili situacijama jer može doći do kvara ili požara, električnog udara, oštećenja i/ili povreda.

Položaj:

- Napolju direktna sunčeva svetlost), na obali mora, na brodu ili drugom plovilu, u vozilu, u medicinskoj ustanovi, na nestabilnim lokacijama, u blizini vode, kiše, vlage ili dima.
- Ako je televizor smešten u garderobi javnog kupališta ili banje, televizor može oštetiti sumpor u vazduhu itd.

Čišćenje:

Ne raspršujte vodu ili deterđent direktno po televizoru. Može se ocediti na dno ekrana ili spoljne delove, ući u televizor i uzrokovati kvar.

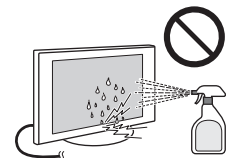

Okruženje:

- Vruća, vlažna mesta ili preterano prašnjava, gde ulaze insekti, gde su moguće mehaničke vibracije, u blizini zapaljivih predmeta (sveća itd.). Televizor ne sme biti izložen kapljanju ili prskanju i na njega ne stavljajte predmete napunjene vodom, poput vaza.

- Televizor ne stavljajte na vlažna ili prašnja mesta, u prostorije ispunjene uljnim dimom ili parom (u blizini površina za kuvanje ili ovlaživača). Može doći do izbijanja požara, električnog udara ili iskrivljavanja slike.

Situacija:

- Ne rukujte televizorom vlažnim rukama ako mu je kućište skinuto i ne koristite ga sa dodacima koje nije preporučio proizvođač. Isključite televizor iz zidne utičnice i antene tokom oluja sa grmljavinom.
- Televizor ne instalirajte tako da štrči u praznom prostoru. U televizor može udariti osoba ili neki predmet te može doći do povrede ili oštećenja.

Slomljeni delovi:

- Ne bacajte stvari na televizor. Staklo ekrana može se slomiti pri udaru i uzrokovati ozbiljne povrede.
- Ako površina televizora napukne, ne dirajte ga dok ga ne isključite iz zidne utičnice. U suprotnom može doći do električnog udara.
- Ne izlažite LCD ekran udarcima ili snažnim potresima. Staklo ekrana može napući ili se slomiti i prouzrokovati povrede.

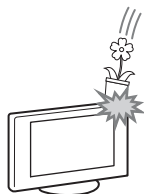

Kada nije u upotrebi

- Ako nećete koristiti televizor nekoliko dana, treba da ga isključite iz zidne utičnice radi sigurnosti i zaštite okoline.
- Budući da televizor nije isključen iz zidne utičnice kada ga ugasi, izvucite utikač iz utičnice da biste ga u potpunosti isključili.
- Međutim, neki televizori možda imaju funkcije koje zahtevaju da televizor radi i u mirovanju kako bi radio ispravno.

Za decu

- Ne dopuštajte deci da se penju na televizor.
- Mali pribor držite izvan domašaja dece da ga ne bi slučajno progutali.

Ako se dogodi sledeći problem...

Ugasite televizor i smesta izvucite naponski kabl iz zidne utičnice ako se dogodi neki od sledećih problema.

Potražite prodavca ili Sonyjev servisni centar da problem proveri ovlašćeno lice.

U slučaju kad je:

- oštećen naponski kabl
- utikač ne leži u utičnici
- televizor oštećen u padu, pogođen ili je nešto na njega bačeno
- kroz otvore na kućištu ušla tečnost ili čvrsti predmet.

Upozorenje

Da biste sprečili požar, sveće i druge izvore otvorenog plamena držite dalje od uređaja.



Mere opreza

Gledanje TV-a

- Televiziju gledajte pri umerenom osvetljenju jer gledanje televizije uz slabu svetlost ili tokom dužeg vremena napreže vaše oči.
- Kada koristite slušalice, prilagodite glasnoću kako ne biste preterali jer može doći do oštećenja sluha.

LCD ekran

- Iako je LCD ekran proizveden tehnologijom visoke preciznosti i efektivno je 99,99% ili više piksela, na ekranu se mogu javljati svetle tačke ili svetla mesta (crvena, plava ili zelena). To je strukturno svojstvo LCD ekrana, nije neispravnost.
- Ne gurajte i ne grebite prednji filter i ne stavljate predmete na televizor. Može doći do neravnomerne slike ili oštećenja LCD ekrana.
- Ako se televizor koristi na hladnom mestu, na slici se može pojaviti fleka ili slika može da potamni. To ne ukazuje na neispravnost. Ova pojava nestaje povećanjem temperature.
- Dvostruka slika može se pojaviti prilikom kontinuiranog prikaza fotografija. Pojava nestaje nakon nekoliko trenutaka.
- Ekran i kućište se greju tokom upotrebe televizora. To nije neispravnost.
- LCD ekran sadrži malu količinu tečnih kristala. Pri odlaganju otpada sledite lokalne propise za odlaganje.

Rukovanje i čišćenje površine ekrana/kućišta televizora

Obavezno isključite glavne kablove televizora iz zidne utičnice pre čišćenja.

Da biste izbegli propadanje materijala ili propadanje ekranskog premaza, imajte na umu sledeće mere opreza.

- Da biste uklonili prašinu sa površine ekrana/kućišta, nežno ih obrišite mekom krpom. Ako se prašina ne skida, obrišite mekom krpom lagano natopljenom razređenim rastvorom vode sa malo deterdženta.
- Ne raspršujte vodu ili deterdžent direktno po televizoru. Može se ocediti na dno ekrana ili spoljne delove i uzrokovati kvar.
- Ne koristite nikakve abrazivne sundere, alkalna ili kisela sredstva za čišćenje, prašak za struganje ili isparljive rastvore poput alkohola, benzina, razređivača ili insekticida. Upotreba ovih sredstava ili duži dodir sa gumenim ili vinilnim materijalima može uzrokovati oštećenje površine ekrana i kućišta.
- Kako biste osigurali dobru ventilaciju, preporučuje se povremeno usisavanje ventilacionih otvora.
- Kada nameštate ugao televizora, polako ga naginjte ako se televizor ne bi pomaknuo ili iskliznuo sa nosača.

Dodatna oprema

- Sav dodatni pribor ili opremu koja emituje elektromagnetno zračenje držite dalje od televizora. U suprotnom može doći do iskrivljenja silke i/ili pojave bučnog zvuka.
- Oprema je testirana i u skladu je sa ograničenjima Direktive o elektromagnetnoj usklađenosti (EMC) za naponske kablove kraće od 3 metra.

Upozorenja o rukovanju daljinskim upravljačem

- Obratite pažnju na polaritet prilikom umetanja baterija.
- Ne koristite zajedno različite baterije i ne mešajte stare i nove baterije.
- Baterije odložite u skladu sa odredbama za zaštitu okoline. Neke regije možda su propisale način odlaganja baterija. Obratite se lokalnim službama.
- Pažljivo koristite upravljač. Ne ispuštajte ga, ne gazite po njemu, ne polivajte ga sa tečnošću.
- Ne ostavljate daljinski upravljač u blizini izvora toplote, u vlažnoj prostoriji i ne izlažite ga sunčevom svetlu.

Odlaganje televizora



Zbrinjavanje starih električnih i elektronskih uređaja
(primenjuje se u Evropskoj uniji i

ostalim evropskim zemljama sa posebnim sistemima zbrinjavanja)

Ova oznaka na proizvodu ili na ambalaži označava da se ovaj proizvod ne sme zbrinjavati kao kućni otpad. On treba da bude zbrinut na, za tu namenu na predviđenom mestu za reciklažu električne ili elektronske opreme. Odlazući ovaj proizvod na za to predviđenom mestu, pomažete i sprečavate moguće negativne uticaje po okolinu i ljudsko zdravlje, koje može biti ugroženo neodgovarajućim zbrinjavanjem otpada ovih vrsta proizvoda. Reciklažom materijala pomažete očuvanje prirodnih izvora. Za detaljnije informacije o reciklaži ovog proizvoda, molimo kontaktirajte vašu lokalnu gradsku upravu, vaše odlagalište otpada ili prodavnicu gde ste kupili uređaj.



Pb

Zbrinjavanje starih baterija (primenjuje se u Evropskoj uniji i ostalim evropskim

zemljama sa posebnim sistemima zbrinjavanja)

Ova oznaka na bateriji ili na ambalaži označava da se baterija ne sme zbrinjavati kao ostali kućni otpad. Na nekim baterijama se uz ovaj simbol može nalaziti hemijski simbol. Hemijski simboli za živu (Hg) ili olovo (Pb) dodaju se ako baterija sadrži više od 0,0005% žive ili 0,004% olova. Ona treba da bude zbrinuta na, za tu namenu na predviđenom mestu za reciklažu starih baterija. Odlazući ovu bateriju na za to predviđenom mestu, pomažete i sprečavate moguće negativne uticaje po okolinu i ljudsko zdravlje, koje može biti ugroženo neodgovarajućim zbrinjavanjem baterije. Reciklažom materijala pomažete očuvanje prirodnih izvora. Ugrađenu bateriju kod uređaja koji zbog sigurnosti, načina rada ili zbog očuvanja podataka trebaju stalno napajanje sme zameniti samo kvalifikovano servisno osoblje. Kako biste osigurali pravilno zbrinjavanje baterije, nakon isteka radnog veka, uređaj predajte odgovarajućem sabirnom centru za recikliranje električnih i elektronskih uređaja. Kod svih ostalih baterija, molimo pogledajte poglavlje o sigurnom vađenju baterije iz uređaja. Bateriju predajte na odgovarajuće sabirno mesto koje se bavi recikliranjem istrošenih baterija. Za detaljnije informacije o reciklaži ovog proizvoda, molimo kontaktirajte svoju lokalnu gradsku upravu, odlagalište otpada ili prodavnicu gde ste kupili proizvod.

O temperaturi LCD ekrana

Kad se LCD ekran upotrebljava duže vreme, okolna površina se zagreje. Ako je dodirnete, osetićete to.

UPOZORENJE

Baterije se ne smeju izlagati visokoj temperaturi, na primer: suncu, vatri i sl.

Pregled daljinskog upravljača

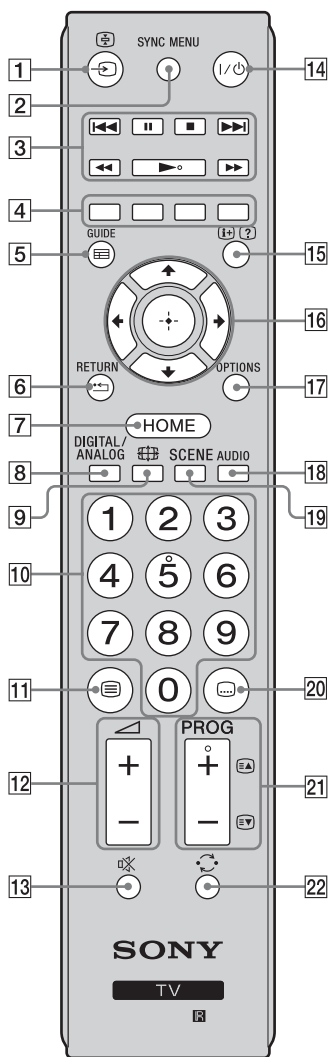

- 1** / – **(Odabir ulaza)**
 - U TV režimu: Pritisnite za prikaz liste ulaza.
- 2** **SYNC MENU**

Prikazuje meni priključene HDMI opreme. Dok gledate druge ekrane ili TV programe, kada pritisnete taster, prikazaće se »Odabir HDMI uređaja«.

 - Funkcija »Upravljanje pomoću HDMI« (BRAVIA Sync) dostupna je samo sa priključenom Sonyjevom opremom koja ima logotip BRAVIA Sync ili BRAVIA Theatre Sync, ili je kompatibilna sa funkcijom Upravljanje pomoću HDMI.
- 3** **BRAVIA Sync (stranica 26)**

: Možete upravljati opremom kompatibilnom sa BRAVIA Sync priključenom na televizor.
- 4** **Tipke u boji (stranica 17, 19)**
- 5** **GUIDE / – EPG (Digitalni elektronski programski vodič) (stranica 18)**
- 6** **RETURN /**

Povratak na prethodni ekran prikazanog menija.
- 7** **HOME (stranica 28)**
- 8** **DIGITAL – Digitalni režim (strana 16)**
ANALOG – Analogni režim (strana 16)
- 9** – **Režim ekrana (strana 17)**
- 10** **Brojčane tipke**
 - U TV režimu: Biraju kanale. Za kanale iznad broja 10, brzo pritisnite drugu i treću cifru.
 - U Tekstnom režimu: Unose trocifreni broj stranice za odabir stranice.
- 11** – **Tekst (stranica 17)**
- 12** – **Glasnoća**
- 13** – **Isključivanje zvuka**
- 14** **I/O – TV u mirovanju**

Pritisnite da biste televizor prebacili u način mirovanja i obrnuto.
- 15** / **Otkrivanje/Tekst Info**
 - U digitalnom režimu: Prikazuje kratke pojedinosti o programu koji trenutno gledate.
 - U analognom režimu: Prikazuje informacije o trenutnom broju kanala i formatu ekrana.
 - U Tekstnom režimu (strana 17): Prikazuje skrivene informacije (npr. odgovore na pitanja u kvizu).
- 16** / / /
 - U digitalnom režimu: pritisnite za dodavanje kanale na prazan lista Favorita ili prikažite listu Favorita.
- 17** **OPTIONS**

Pritisnite za prikaz liste koja sadrži prečice do nekih menija za podešavanje. Navedene stavke zavise od trenutnog unosa i sadržaja.
- 18** **AUDIO**

Pritisnite da biste se prebacili u režim dvojnog zvuka (strana 31).
- 19** **SCENE – Režim Odabir scene (strana 17)**

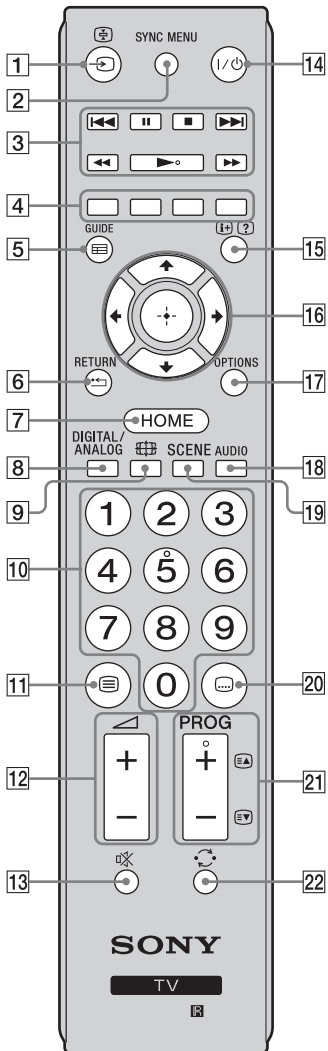

20 - Podešavanje titlova

Pritisnite za promenu jezika titlova (strana 35) (samo u digitalnom i režimu rada USB video).

21 **PROG +/-**

- U TV režimu: Odabiru sledeći (+) ili prethodni (-) kanal.
- U Tekstnom režimu (stranica 17): Odabiru sledeću () ili prethodnu () stranicu.

22 - Prethodni kanal

Pritisnite za povratak na kanal ili spoljni unos koji ste poslednji gledali (duže od 15 sekundi).



- Tipka broj 5, , **PROG +** i **AUDIO** imaju tačke osetljive na dodir. Tačke osetljive na dodir upotrebljavajte kao reference prilikom rada sa TV-om.

Pregled TV tastera i indikatora

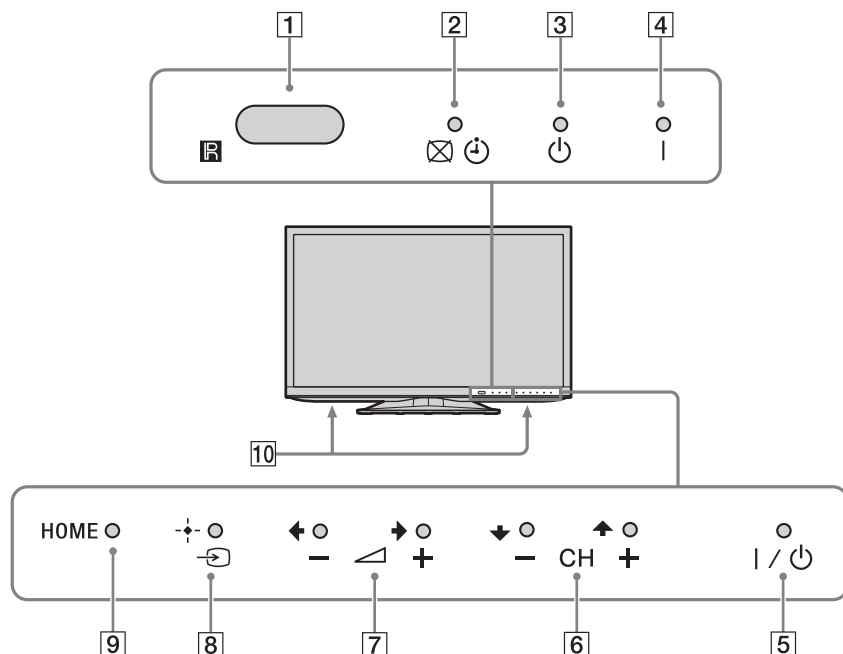

1 Senzor ambijentalnog svetla

Ne prekrivajte senzor ni na koji način jer to može uticati na njegov rad (strana39).

Senzor daljinskog upravljača

- Prima IC signale iz daljinskog upravljača.
- Ne prekrivajte senzor ni na koji način jer to može uticati na njegov rad.

2 – Isključi sliku/LED indikator tajmera

- Svetli zeleno kada je slika isključena (strana39).
- Svetli narandžasto kad je podešen tajmer za isključivanje ili TV radi u režimu foto-okvira. Ako podesite »Tajmer za uključivanje«, zasvetliće narandžasto dok je TV takođe u stanju mirovanja (strana37).

3 – Indikator u mirovanju

Svetli crveno kada je televizor u stanju mirovanja.

4 – Indikator napajanja

Svetli zeleno kada je televizor uključen.



5 – Napajanje

Uključuje i isključuje televizor.





- Da biste sasvim isključili televizor, izvucite utikač iz zidne utičnice.
- Kada upalite televizor, pali se zeleni indikator napajanja.

6 CH +/-

- U TV režimu: Odabiru sledeći (+) ili prethodni (-) kanal.
- Na TV meniju: Pomeraju se kroz opcije gore () ili dole ()

7 +/-

- U TV režimu: Pojačavaju (+) ili utišavaju (-) glasnoću.
- Na TV meniju: Pomeraju se kroz opcije desno () ili levo ()

8 – Odabir ulaza/OK

- U TV režimu: Odabiru ulaznu opremu spojenu na priključke na televizoru (strana21).
- Na TV meniju: Odabiru meni ili opciju i potvrđuju podešenje.

9 **HOME (strana28)**



- Obratite pažnju da televizor bude zaista ugašen pre isključivanja glavnog naponskog kabla. Isključivanje glavnih kablova dok televizor radi može za posledicu imati da se indikator ne ugasi ili može uzrokovati kvar na televizoru.

10 **Zvučnik**

- Emituje zvučni signal.

Gledanje televizije

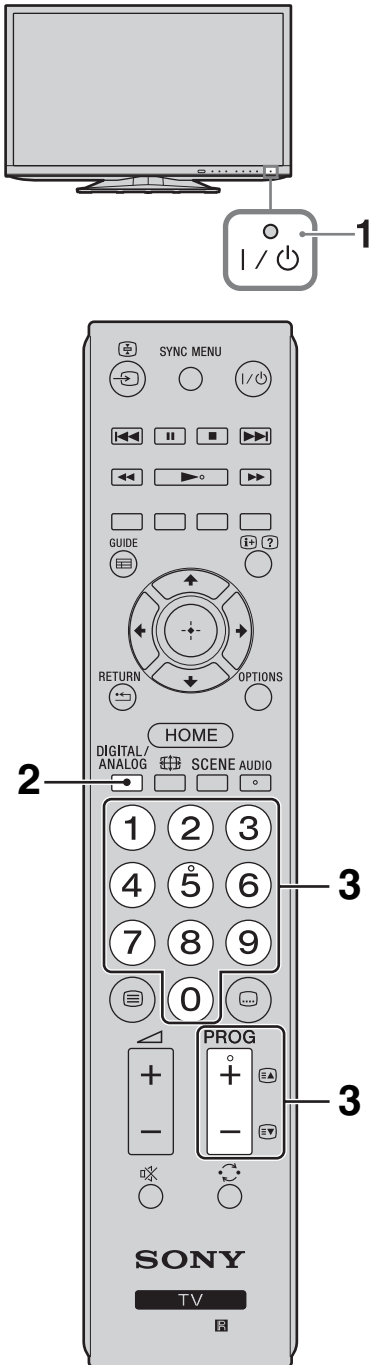

1 Dodirnite **I/⏻** na prednjoj strani TV-a da ga uključite.

Kada je televizor u stanju mirovanja (indikator **⏻** (mirovanje) na prednjoj ploči televizora je crvene boje), pritisnite **I/⏻** da biste uključili televizor.

2 Pritisnite **DIGITAL/ANALOG** da biste prebacivali digitalni i analogni režim rada. Raspoloživi kanali zavise od načina rada.

3 Pritisnite broječne tipke ili **PROG +/-** za odabir TV kanala.

Za odabir kanala iznad broja 10 broječanim tipkama zastopce brzo pritisnite drugu i treću cifru.

Da biste odabrali digitalni kanal pomoću Digitalnog elektronskog programskog vodiča (EPG), pogledajte stranu 18.

U digitalnom režimu

Na kratko se prikazuje traka sa informacijama. Na traci se mogu naći sledeće ikone.

- : Prenos podataka (aplikacija za emitovanje)
- : Radio usluga
- : Kodirana/Pretplatnička usluga
- : Raspoloživo je više jezika
- : Raspoloživi su titlovi
- : Raspoloživi titlovi za osobe sa oštećenjima sluha
- : Preporučena minimalna starosna granica za trenutni program (od 3 do 18 godina)
- : Roditeljska zaštita
- : Zaključavanje digitalnog programa

Dodatne radnje

Da biste	Učinite sledeće
Podesili glasnoću	Pritisnite + (pojačaj)/ - (utišaj).
Pristupili Indeksu programa (samo u analognom modu)	Pritisnite . Da biste odabrali analogni kanal, pritisnite / , zatim pritisnite .

■ Da biste pristupili funkciji Tekst

Pritisnite . Svaki put kad pritisnete , prikaz se kružno menja:

Tekst → Tekst iznad televizijske slike (mešani režim) → Bez Teksta (izlaz iz Tekstne usluge)

Da biste odabrali stranicu, pritisnite brojčane tipke ili /.

Da biste otkrili skrivene informacije, pritisnite .



- Kada pri dnu Tekstne stranice vidite četiri obojene stavke, dostupan vam je Fastext. Fastext omogućuje brz i jednostavan pristup stranicama. Pritisnite odgovarajuću obojenu tipku kako biste pristupili stranici.

Režim Odabir scene

Kada odaberete željenu scenu, automatski se postavljaju optimalni kvalitet zvuka i slike za odabranu scenu.

1 Pritisnite **SCENE** na daljinskom upravljaču.

2 Pritisnite da biste odabrali režim, zatim pritisnite .

»**Automatski**«: Pruža optimalni kvalitet zvuka i slike čije se postavke automatski podešavaju prema izvoru slike i zvuka. Zavisno od priključene opreme, možda neće biti nikakvog efekta.

»**Opšte**«: Trenutne korisničke postavke.

»**Foto**«: Reprodukujе sliku koja verno prikazuje teksturu i boje štampane fotografije.

»**Muzika**«: Reprodukujе dinamične i jasne zvučne efekte kao na koncertu.

»**Bioskop**«: Reprodukujе dinamičan zvuk i bioskopsku sliku.

»**Igra**«: Reprodukujе najbolji kvalitet zvuka i slike za najpuniji doživljaj igranja.

»**Grafika**«: Reprodukujе jasniju i detaljniju sliku kako bi se smanjio zamor pri dugom gledanju.

»**Sport**«: Reprodukujе realističnu sliku sa surround zvukom kao na sportskom terenu.



- Osim za »Automatski«, »Opšte« i »Muzika«, ako je odabrana bilo koja scena, odabir režima slike iz podešavanja slike nije moguć – prvo uklonite odabir scene.

■ Da biste ručno promenili format ekrana kako bi odgovarao emitovanom programu

Više puta pritisnite da biste odabrali željeni format ekrana.

Pametno*

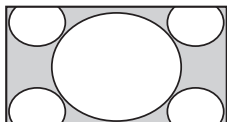

Prikazuje standardni 4:3 format sa imitacijom doživljaja širokog ekrana. Slika odnosa 4:3 rasteže se kako bi ispunila ekran.

Normalno

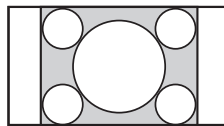

Prikazuje standardni 4:3 odnos slike (npr. televizor bez širokog ekrana) u ispravnom odnosu.

14:9*

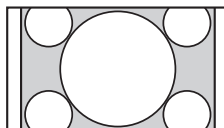

Prikazuje sliku odnosa 14:9 u ispravnim proporcijama. Rezultat je vidljivo crno ivično područje na ekranu.

Široko

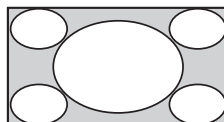

Horizontalno rasteže sliku formata 4:3 kako bi se ispunio ekran odnosa 16:9.

Zum*

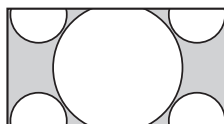

Prikazuje bioskopsku sliku u ispravnim proporcijama.

Opisni tekstovi*

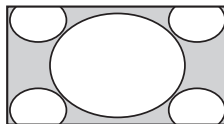

Prikazuje bioskopsku sliku sa titlovima na ekranu.

*Gornji i donji delovi slike mogu biti odsečeni.



- Zavisno od signala možda nećete moći da odaberete neke formate ekrana.
- U formatu »Pametno« možda neće biti vidljivi neki znakovi i/li slova na vrhu ili pri dnu slike.
- Vertikalni položaj slike možete podesiti odabirom »Zum«, »14:9« ili »Opisni tekstovi«. Pritisnite da biste se pomerili gore ili dole (npr. za čitanje titlova).

Upotreba Digitalnog programskog vodiča (EPG) DV3*

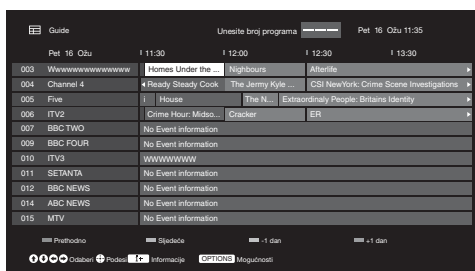

Digitalni elektronski programski vodič (EPG)

* Ova funkcija možda nije dostupna u nekim zemljama/regijama.

Da biste

Gledali program

Isključili EPG

Učinite sledeće

Pritisnite $\uparrow/\downarrow/\leftarrow/\rightarrow$ da biste odabrali program ili bročanim tipkama unesite broj željenog programa i pritisnite \oplus .

Pritisnite **GUIDE**.



• Ako postoji starosno ograničenje za programe, na ekranu će se prikazati poruka sa upitom za PIN. Više detalja potražite u odeljku »Roditeljska zaštita« na strani 36.

- 1 U digitalnom režimu pritisnite **GUIDE**.
- 2 Obavite željene radnje kao što je prikazano u sledećoj tabeli ili na ekranu.

Upotreba Lista digital. Programa DV3*

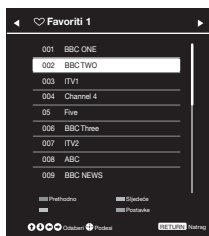

Lista digital. Programa

Funkcija Favorita omogućuje vam da napravite do četiri liste omiljenih programa.

1 U digitalnom režimu rada pritisnite **HOME**, zatim odaberite »Lista digital. Programa«, a zatim pritisnite \leftarrow/\rightarrow da biste odabrali listu Favorita.



•Ako ste već napravili listu Favorita, pritisnite \oplus da biste pristupili listi Favorita.

2 Obavite željene radnje kao što je prikazano u sledećoj tabeli ili na ekranu.

* Ova funkcija možda nije dostupna u nekim zemljama/regijama.

Da biste	Učinite sledeće
Prvi put napravili svoju listu Favorita	<ol style="list-style-type: none"> 1 Pritisnite \oplus za odabir »Da« ili pritisnite OPTIONS za odabir »Dodaj u favorite« u digitalnom režimu rada. 2 Pritisnite žutu tipku da biste odabrali listu Favorita. 3 Pritisnite \uparrow/\downarrow za odabir kanala koji želite dodati, a zatim pritisnite \oplus. 4 Pritisnite \uparrow/\downarrow da biste odredili položaj i pritisnite \oplus za memorisanje. 5 Pritisnite RETURN da biste završili podešavanje.
Gledali kanal	<ol style="list-style-type: none"> 1 Pritisnite \leftarrow/\rightarrow da biste odabrali listu Favorita. 2 Pritisnite \uparrow/\downarrow da biste odabrali novi kanal, a zatim pritisnite \oplus.
Isključili listu Favorita	Pritisnite RETURN .
Dodali kanale na listu Favorita koju uređujete	<ol style="list-style-type: none"> 1 Pritisnite plavu tipku kako biste videli Podešavanje favorita ili pritisnite OPTIONS za odabir »Dodaj u favorite« u digitalnom režimu rada. 2 Pritisnite žutu tipku da biste odabrali listu Favorita koju želite da uredite. 3 Pritisnite \uparrow/\downarrow da biste odabrali kanal koji želite dodati, a zatim pritisnite \oplus. 4 Pritisnite \uparrow/\downarrow da biste odredili položaj i pritisnite \oplus za memorisanje.
Promenili redosled kanala memorisanih na listi Favorita	<ol style="list-style-type: none"> 1 Pritisnite plavu tipku da biste videli Podešavanje favorita. 2 Pritisnite žutu tipku da biste odabrali listu Favorita koju želite da uredite. 3 Pritisnite \oplus ili \rightleftarrows da biste se vratili na listu Favorita. 4 Pritisnite \uparrow/\downarrow da biste odabrali kanal kome želite da promenite mesto, a zatim pritisnite \oplus. 5 Pritisnite \uparrow/\downarrow da biste odredili položaj i pritisnite \oplus za spremanje.
Uklonili kanale sa liste Favorita koju uređujete	<ol style="list-style-type: none"> 1 Pritisnite plavu tipku da biste videli Podešavanje favorita. 2 Pritisnite žutu tipku da biste odabrali listu Favorita koju želite da uredite. 3 Pritisnite \rightleftarrows i \uparrow/\downarrow da biste odabrali kanal koji želite da uklonite, a zatim pritisnite \oplus. 4 Pritisnite plavu tipku za uklanjanje.
Uklonili sve kanale sa trenutne liste Favorita	<ol style="list-style-type: none"> 1 Pritisnite plavu tipku da biste videli Podešavanje favorita. 2 Pritisnite žutu tipku da biste odabrali listu Favorita koju želite da uredite. 3 Pritisnite plavu tipku. 4 Pritisnite \leftarrow/\rightarrow da biste odabrali »Da«, a zatim pritisnite \oplus za potvrdu.

Priključivanje dodatne opreme

Na televizor možete priključiti raznu dodatnu opremu. Kablovi za priključivanje nisu priloženi.

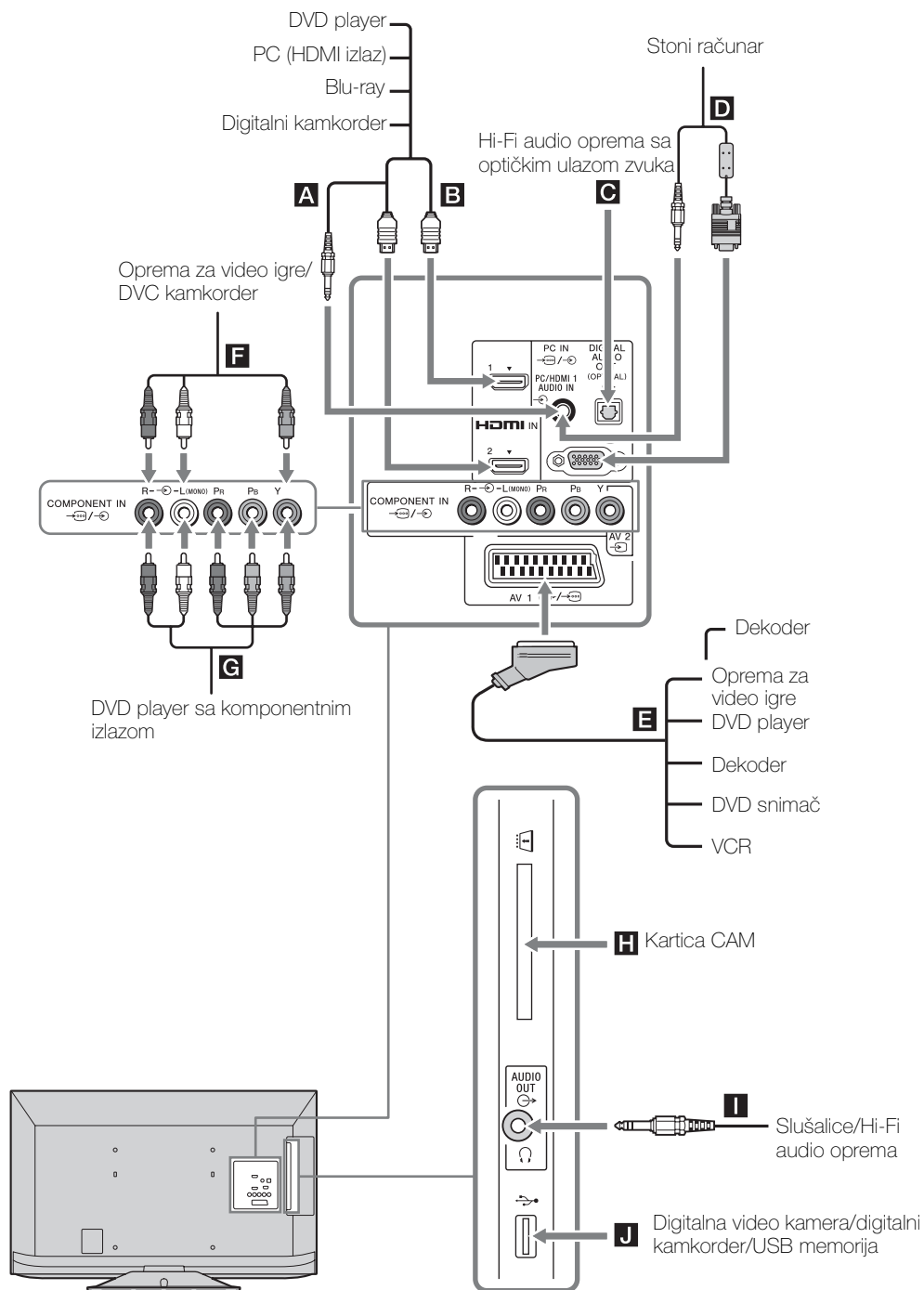





Pregledanje slika sa priključene opreme

Uključite priključenu opremu i uradite sledeće.

Za VCR sa automatskim podešavanjem (strana 8)

U analognom režimu pritisnite **PROG +/-** ili brojčane tipke za odabir video kanala.



Za drugu priključenu opremu

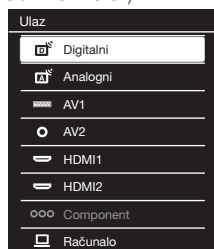







Pritisnite  biste videli listu priključene opreme. Pritisnite  da biste odabrali novi ulaz, a zatim pritisnite . (Istaknuta stavka je odabrana ako dve sekunde nakon pritiska tipke  ne učinite ništa.)



Za uređaj USB

Pogledajte stranica 22.

Simbol na ekranu	Opis
	HDMI IN 1 ili HDMI IN 2
	Da biste videli opremu priključenu na A ili B . Digitalni video i zvučni signali ulaze iz priključene opreme. Ako oprema ima DVI konektor, priključite DVI na ulaz HDMI IN 1 pomoću adaptera DVI-HDMI (nije priložen) i priključite utičnicu za izlaz zvuka sa opreme na utičnicu za ulaz zvuka na konektor priključka HDMI IN 1. Priključite na konektor HDMI IN 2 da biste videli fotografije ili slike ekrana sa računara ili digitalne video kamere.









Simbol na ekranu	Opis
 Računar	Da biste videli opremu priključenu na D .  • Preporučuje se upotreba feritnog kabla poput »Priključak, D-sub 15« (ref. 1-793-504-11, raspoloživo u Sonyjevim servisnim centrima) ili sličnog.
 AV1	Da biste videli opremu priključenu na E .
 AV2	Da biste videli opremu priključenu na F . Kada priključujete mono opremu, priključite je na konektor  AV2 L.
 Component	Da biste videli opremu priključenu na G .
	<ul style="list-style-type: none"> • Upotrebite isključivo odobreni kabl HDMI sa logotipom HDMI. Preporučujemo upotrebu Sonyjevog kabla HDMI. • Kada je priključena oprema kompatibilna sa upravljanjem preko HDMI, podržana je komunikacija sa priključenom opremom. Za postavljanje komunikacije pogledajte stranu 26.
Da biste priključili	Učinite sledeće
DIGITAL AUDIO OUT (OPTICAL) C	Upotrebite optički audio kabl.
Modul za uslovni pristup (CAM) H	Da biste koristili usluge sa plaćanjem po gledanju. Pojednostosti potražite u priručniku sa uputstvom za vaš CAM. Isključite televizor kada umećete ili uklanjate CAM.  • Funkcija CAM nije podržana u nekim zemljama/regijama. Proverite kod ovlašćenog dobavljača.
Slušalice ili Hi-Fi audio oprema I	Priključite sa audio kablom ili slušalicama. Zvuk sa televizora možete slušati preko svog stereo sistema ili slušalica. Glasnoća zvuka spoljnih zvučnika može se promeniti pritiskom na tipke za glasnoću na daljinskom.
USB J	Možete uživati u fotografskim/muzičkim/video datotekama sa Sonyjeve digitalne kamere ili kamkordera (strana 22).

Dodatne radnje

Da biste	Učinite sledeće
Se vratili u normalni TV režim	Pritisnite DIGITAL/ANALOG .

Reprodukcija fotografija/ muzike/videoa putem USB-a

Na televizoru možete uživati u fotografskim/ muzičkim/video datotekama snimljenim na Sonyjevoj digitalnoj kameri ili kamkorderu putem USB kabela ili USB uređaja za memorisanje.

- 1** Prikjučite podržani USB uređaj na televizor.
- 2** Pritisnite **HOME**.
- 3** Pritisnite /  da biste odabrali »Fotografije«, »Muzika« ili »Video«, a zatim pritisnite .
Prikazuje se lista datoteka ili foldera.
- 4** Pritisnite / / /  za odabir datoteke ili foldera, a zatim pritisnite .
Kada odaberete folder, odaberite datoteku i pritisnite .
Započinje reprodukcija.



- Kvalitet slike možda neće biti najbolji ako upotrebljavate »Fotografije« jer će slike biti uvećane zavisno od datoteke. Slike takođe možda neće ispuniti celi ekran zavisno od veličine i odnosa.
- Nekim fotografijama biće potrebno više vremena da se prikažu putem funkcije »Fotografije«.
- Nazivi datoteka i foldera podržavaju UTF-8 kodiranje.
- Dok televizor pristupa podacima na USB uređaju, obratite pažnju na sledeće:
 - Ne isključujte televizor ili priključeni USB uređaj.
 - Ne odvajajte USB kabl.
 - Ne odvajajte USB uređaj.
 - Možete oštetiti podatke na USB uređaju.
- Sony nije odgovoran za bilo kakve štete ili gubitke podataka na snimljenim medijima uzrokovane kvarovima priključenih uređaja.
- Kada priključite Sonyjevu digitalnu kameru, postavite USB mod povezivanja kamere na Automatski ili »Mass media«. Više informacija o USB modu povezivanja potražite u uputstvu za digitalnu kameru.
- Sistem datoteka na USB uređaju podržava FAT16, FAT32 i NTFS.
- Zavisno od tačnih specifikacija datoteke, neke datoteke, uključujući i one menjane na računaru nije moguće reprodukovati čak iako je format datoteke podržan.
- Na sledećoj veb adresi proverite ažurirane informacije o kompatibilnim USB uređajima.
<http://support.sony-europe.com/TV/compatibility/>

■ Osnovne radnje za fotografije/ muziku/video

Priključenim USB uređajem možete upravljati daljinskim upravljačem televizora.

Stavka	Opis
◀◀ / ▶▶	Brzo prelazi napred ili nazad unutar datoteke tokom reprodukcije.
◀◀◀ / ▶▶▶	Prelazi na početak prethodne/sledeće datoteke.
▶	Započinje reprodukciju.
	Pauzira reprodukciju.
■	Zaustavlja reprodukciju.

■ Da biste upotreabili mogućnosti reprodukcije

Pritisnite tipke u boji da biste prikazali listu sa prečicama za menije podešavanja. Navedene stavke zavise od trenutnog unosa i sadržaja.

Fotografije

»Efekat prikaza«: Odabire efekat za automatsko prikazivanje slika.

»Brzina prikaza«: Odabire brzinu automatskog prikazivanja slika.

»Pomešaj«: Reprodukuje datoteku nasumičnim redosledom.

»Zum«: Uvećava sliku (»1x«, »2x« ili »4x«).

Muzika

»Cilj reprodukcije«: Odabire reprodukciju svih datoteka ili jedne odabrane datoteke.

»Pomešaj«: Reprodukuje datoteku nasumičnim redosledom.

»Zvučnici«: Odabire zvučnik (strana 31).

Video

»Cilj reprodukcije«: Odabire reprodukciju svih datoteka ili jedne odabrane datoteke.

»Zum«*: Uvećava sliku (»1x«, »2x«, »4x« ili »Široko«).

»Zvučnici«: Odabire zvučnik (strana 31).

Opšte

»Ponovi«: Ponavlja reprodukciju datoteke.

»Sortiraj prema«: Menja redosled datoteka.

»Odabir uređaja«: Odabire USB uređaj.

■ Da biste postavili sliku (video)

Možete podesiti kvalitet slike USB video zapisa.

1 Odaberite video zapis.

Pogledajte »Reprodukcija fotografija/muzike/ videa putem USB-a« (strana 22).

2 Pritisnite **OPTIONS** tokom reprodukcije, a zatim pritisnite \updownarrow da biste odabrali »Slika«, pa pritisnite \oplus .

3 Pritisnite \updownarrow / \leftarrow / \rightarrow da biste odabrali stavku, zatim pritisnite \oplus .

4 Pritisnite \updownarrow / \leftarrow / \rightarrow da biste podesili postavku, a zatim pritisnite \oplus .

■ Da biste fotografije prikazali u automatskom prikazu (Fotografije)

Fotografije možete prikazati pomoću automatskog prikaza. Funkcije »Efekat prikaza« i »Brzina prikaza« moguće je podesiti.

1 Odaberite fotografiju.

Pogledajte »Reprodukcija fotografija/muzike/ videa putem USB-a« (strana 22).

2 Pritisnite zelenu tipku u prikazu sličica ili pritisnite **OPTIONS** dok se fotografija prikazuje i pritisnite \updownarrow da biste odabrali »Autom. prikaz fotografija« pa \oplus .

Da biste zaustavili autom. prikaz fotografija

Pritisnite \leftarrow **RETURN** ili **HOME**.

Format video zapisa sa USB-a

Nastavak	Format	Video kodek	Audio kodek
.avi	AVI	XviD	PCM / MPEG1 Layer1, 2 / MP3 / MPEG2 AAC (2-kan.) / MPEG4 AAC (2-kan.) / MPEG4 HE-AAC (2-kan.) / Dolby Digital (2-kan.) / WMA v8
		MPEG1	
		MPEG2 MP	
		H.264 BP/MP/HP	
		MPEG-4 SP/ASP	
		Motion JPEG	
.wmv .asf	ASF	WMV v9	MP3 / WMA v8
		XviD	
		MPEG-4 SP/ASP	
		VC-1	
.mp4 .mov .3gp	MP4	H.264 BP/MP/HP	MPEG1 Layer1, 2 / MP3 / MPEG2 AAC / MPEG4 AAC / MPEG4 HE-AAC
		MPEG-4 SP/ASP	
		H.263	
		Motion JPEG	
.mkv	MKV	H.264 BP/MP/HP	PCM / MPEG1 Layer1, 2 / MP3 / MPEG2 AAC (2-kan.) / MPEG4 AAC (2-kan.) / MPEG4 HE-AAC (2-kan.) / Dolby Digital (2-kan.) / WMA v8
		MPEG-4 SP/ASP	
		WMV v9	
		VC-1	
.mpg .mpeg .vob .vro	PS	MPEG1	MPEG1 Layer1, 2 / MP3 / Dolby Digital (2-kan.)
		MPEG2 MP	
.ts, .m2ts	TS	MPEG2 MP	MPEG1 Layer1, 2 / MP3 / MPEG2 AAC / MPEG4 AAC / MPEG4 HE-AAC
		VC-1	
		H.264 BP/MP/HP	

Format audio zapisa sa USB-a

Nastavak	Audio kodek
.mp3	MP3
.wma	WMA v8

Format fotografija sa USB-a

Nastavak	Kodek za slike
.jpg, .jpeg	JPEG

Podržani su DCF2.0 ili EXIF2.21.



- Ne garantujemo reprodukciju gore navedenih formata datoteka.

Okvir za fotografiju

Možete uživati u gledanju fotografija, slušanju muzike ili gledanju sata i kalendara istovremeno.



Na režim okvira za fotografiju možete preći na jedan od sledećih načina:

- 1 Pritisnite **HOME**, a zatim odaberite »Režim okvira za fotografiju«.
- 2 Pritisnite **OPTIONS** dok reprodukujete foto/ muzičke datoteke.

Možete menjati okvir, tj. sliku i sat, sliku preko celog ekrana ili sat preko celog ekrana. Više pojedinosti potražite na stranici 37.

■ Za odabir fotografije

Fotografije sa USB memorije možete odabrati na jedan od sledećih načina:

- 1 Pritisnite **HOME** i odaberite »Postavke«, zatim »Postavke« > »Postavke okvira za fotografiju« > »Odabir slike«. Pritisnite (+) odabir datoteke iz pregleda sa umanjnim slikama.
- 2 U režimu okvira za fotografiju, pritisnite **OPTIONS** > »Odabir slike«. Pritisnite (+) za odabir datoteke iz pregleda sa umanjnim slikama.
- 3 Pritisnite **HOME** i odaberite »Fotografije«. Pri reprodukciji fotografije, pritisnite **OPTIONS** > »Režim rada za foto okvir« za pokretanje »Okvira za fotografiju« sa odabranom fotografijom.

■ Za odabir muzike

Muziku sa USB memorije možete odabrati na jedan od sledećih načina:

- 1 Pritisnite **HOME** i odaberite »Postavke«, zatim »Postavke« > »Postavke okvira za fotografiju« > »Odabir muzike«. Pritisnite (+) odabir datoteke iz pregleda sa umanjnim slikama.
- 2 U režimu okvira za fotografiju, pritisnite **OPTIONS** > »Odabir muzike«. Pritisnite (+) odabir datoteke iz pregleda sa umanjnim slikama.
- 3 Pritisnite **HOME** i odaberite »Muzika«. Dok se muzika reprodukuje, pritisnite **OPTIONS** > »Režim rada za foto okvir« da pokrenete »Okvir za fotografiju« sa odabranom muzikom.

■ Za odabir Načina prikaza

Prikaz okvira za fotografiju možete promeniti odabirom »Načina prikaza« (strana 37).

• Slika i sat



• Slika preko celog ekrana



• Sat preko celog ekrana



■ Za odabir načina Prikaza sata

Postoji pet načina prikaza kalendara. Kad je »Način prikaza« postavljen na »Slika i sat«, možete postaviti na »Kalendar«, »Analogni sat« ili »Digitalni sat«. Kad je »Način prikaza« postavljen na »Sat preko celog ekrana«, možete postaviti na »Kalendar«, »Kalendar i sat« ili »Sat«. Više pojedinosti potražite na strani 37:

- Kalendar
- Analogni sat
- Digitalni sat
- Kalendar i sat
- Sat

■ Trajanje

Kako bi se uštedela energija, režim okvira za fotografiju ugasiće se nakon 24 sata TV-prikazivanja automatskim isključivanjem. Nakon 24-satnog rada u režimu okvira za fotografiju, ne upotrebljavajte ovaj režim rada najmanje sat vremena, kako ne bi došlo do pregorevanja ekranske ploče.

Vreme trajanja može se podesiti pod »Trajanje« u opciji »Postavke okvira za fotografiju«. Više pojedinosti potražite na strani 37.

Kako ne bi došlo do pregorevanje ekranske ploče, položaj fotografije, sata i kalendara smenjuje se automatski svakog sata.













Upotreba BRAVIA Sync sa funkcijom Upravljanje pomoću HDMI

Funkcija Upravljanje pomoću HDMI televizoru omogućuje komunikaciju sa priključenom opremom kompatibilnom sa funkcijom, pomoću HDMI CEC (Upravljanje potrošačkom elektronikom).

Na primer, priključivanjem Sonyjeve opreme kompatibilne sa funkcijom Upravljanje pomoću HDMI (kablom HDMI) možete njima zajedno upravljati.

Obavezno ispravno priključite opremu i unesite potrebna podešavanja.

Upravljanje pomoću HDMI

- Automatski isključuje priključenu opremu kada se televizor daljinskim upravljačem prebaci u način mirovanja.
- Automatski uključuje televizor i prebacuje ulaz na priključenu opremu kada priključeni uređaj pokrenete.
- Ako uključite priključeni zvučni sistem dok je televizor uključen, izlaz zvuka prebacuje se sa TV zvučnika na zvučni sistem.
- Podešava glasnoću ( +/-) ili isključuje zvuk () spojenog audio sistema.
- Priključenom Sonyjevom opremom sa logotipom BRAVIA Sync možete upravljati daljinskim upravljačem pritiskom na:
 -        za direktno upravljanje opremom.
 - **SYNC MENU** da prikazete meni priključene HDMI opreme na ekranu. Nakon prikaza menija, ekranom menija možete upravljati korišćenjem tipki     i **RETURN**.
 - Odaberite »Upravljanje uređajem«, a zatim željenu mogućnost rada.
 - Raspoložive kontrole potražite u priručniku od uređaja.
 - Odaberite »Upravljanje TV uređajem« da biste otvorili meni TV meni ili TV opcije.
- Ako je opcija »Upravljanje pomoću HDMI« televizora postavljena na »Uključeno«, »Upravljanje pomoću HDMI« priključene opreme automatski se prebacuje na »Uključeno«.

■ **Da biste priključili opremu kompatibilnu sa funkcijom Upravljanje pomoću HDMI**

Spojite kompatibilnu opremu i televizor HDMI kablom. Kada priključite zvučni sistem, pazite da spojite i utičnicu DIGITAL AUDIO OUT (OPTICAL) televizora i zvučnog sistema optičkim audio kablom (strana 20).

■ **Da biste uneli postavke za Upravljanje pomoću HDMI**

Postavke za Upravljanje pomoću HDMI treba uneti i na televizoru i na priključenoj opremi. Pogledajte »Postavke za HDMI« strana 39 za postavke televizora. Postavke priključene opreme potražite u priručniku za rad dotične opreme.







Navigacija TV menijem

»MENU« vam omogućuje uživanje u različitim praktičnim funkcijama televizora. Možete odabrati kanale ili izvore ulaza i promeniti postavke televizora.

1 Pritisnite **HOME**.



2 Pritisnite \updownarrow da biste odabrali neku mogućnost, a zatim pritisnite \oplus .
Da biste izašli iz menija, pritisnite **HOME**.

Ikona kategorije medija	Opis
	Režim rada za foto okvir Možete odabrati sliku okvira za uživanje uz fotografije, muziku i sat. Pojednosti potražite na strani 25.
	Lista digital. Programa Možete odabrati Lista digital. Programa (strana 19).
	Digitalni EPG Možete odabrati Digitalni programski vodič (EPG) (strana 18).
	Fotografije Možete uživati u fotografskim datotekama putem USB uređaja (strana 22).
	Muzika Možete uživati u audio datotekama putem USB uređaja (strana 22).
	Video Možete uživati u video datotekama putem uređaja USB (strana 22).
	Postavke Možete podešiti napredne postavke i podešenja (strana 29).



- Mogućnosti za podešavanje zavise od situacije.
- Nedostupne mogućnosti zasivljene su ili nisu prikazane.

Postavke

Slika

Podešavanja Slike

Odabire podešavanja slike.

- »**Živopisno**«: Za pojačani kontrast i oštrinu slike.
- »**Standardno**«: Za standardnu sliku. Preporučuje se za kućni bioskop.
- »**Prilagođeno**«: Omogućuje memorisanje prilagođenih postavki.
- »**Kino**«: Za filmske sadržaje. Prikladno za bioskopsko okruženje.
- »**Fotografije**«: Za standardno pregledanje fotografija.
- »**Sport**«: Optimizuje kvalitet slike za gledanje sporta.
- »**Igrača konzola**«: Za standardnu sliku prikladnu za igranje.
- »**Grafika**«: Optimizuje kvalitet slike za gledanje grafike.

 • Funkcija »Podešavanja Slike« podešava se zavisno od postavke »Odabir scene«.

Resetovanje

Resetuje sve postavke »Slika« osim »Podešavanja Slike« na fabričke postavke.

Pozad. osvetljenje

Podešava svetlinu pozadinskog osvetljenja.

 • Smanjuje svetlinu ekrana, smanjuje se i potrošnja energije.

Kontrast

Povećava ili smanjuje kontrast slike.

Svetlina

Posvetljuje ili potamnjuje sliku.

Boja

Povećava ili smanjuje intenzitet boja.

Nijansa

Povećava ili smanjuje zelene i crvene nijanse.

 • Funkcija »Nijansa« može se podesiti samo za NTSC signal u boji (npr. američke video trake).

Oštrina

Čini sliku oštrijom ili blažom.

Temperatura boje

Podešava belinu slike.

- »**Hladna**«: Daje plavi ton belim bojama.
- »**Neutralna**«: Daje neutralan ton belim bojama.
- »**Topla**«: Daje crveni ton belim bojama.

Smanjenje šuma



Smanjuje šum slike (snežna slika) u slučaju slabog signala.

- »**Automatski**«: Automatski smanjuje šum slike.
- »**Visoko/Srednje/Nisko**«: Menja efekat smanjenja šuma.
- »**Isključeno**«: Isključuje funkciju »Smanjenje šuma«.

Smanjenje MPEG šuma

Smanjuje šum slike u video zapisima sa MPEG kompresijom.

Filmski prikaz	<p>Pružila poboljšano kretanje slike prilikom reprodukcije DVD ili VCR slika na filmu, umanjuje zamućenost i zmatost slike.</p> <p>»Automatski«: Reprodukujee originalne filmske sadržaje onakvim kakvi jesu.</p> <p>»Isključeno«: Isključuje funkciju »Filmski prikaz«.</p> <p></p> <ul style="list-style-type: none"> • Ako slika sadrži nepravilne signale ili ima previše šuma, funkcija »Filmski prikaz« automatski se isključuje čak i ako je odabrana opcija »Automatski«.
Napredne postavke	<p>Detaljnije prilagođava funkciju Slike.</p> <p>»Resetovanje«: Resetuje sve napredne postavke na fabričke.</p> <p>»Izoštavanje kontrasta slike«: Automatski podešava »Pozad. osvetljenje« i »Kontrast« na najprikladnije postavke na osnovu svetline ekrana. Postavka je posebno efikasna za mračne scene i pojačava kontrast u mračnim scenama.</p> <p>»Korekcija crne boje«: Pojačava crna područja slike za jači kontrast.</p> <p>»Gama«: Podešava balans između svetlih i tamnih područja slike.</p> <p>»Čistoća bele boje«: Naglašava bele nijanse.</p> <p>»Živopisnost boja«: Čini boje živopisnijim.</p> <p>»LED mod za pokret«: Odgovarajuće osvetljava pozadinu, čime se smanjuje nejasan prikaz filmova, ali se smanjuje svetlina.</p>
	<ul style="list-style-type: none"> • »Napredne postavke« nisu dostupne kada je opcija »Podešavanja Slike« postavljena na »Živopisno«.
 Zvuk	
Način reprodukcije zvuka	<p>Odabira način reprodukcije zvuka.</p> <p>»Dinamički«: Pojačava jasnoću i prisutnost zvuka za bolju čitljivost i realističnost zvuka.</p> <p>»Standardni«: Pojačava jasnoću, detalje i prisutnost zvuka.</p> <p>»Jasan govor«: Pojačava jasnoću glasova.</p>
Resetovanje	<p>Vraća postavke »Zvuk« na fabričke postavke.</p>
Izjednačivač	<p>Podešava postavke frekvencije zvuka.</p> <p>Pritisnite /  da biste odabrali željenu frekvenciju zvuka, zatim pritisnite /  da biste podesili postavku i pritisnite . Podešena postavka biće primljena kada odaberete mogućnosti »Način reprodukcije zvuka«. Odabirom »Resetovanje« vratite »Izjednačivač« na izvorne postavke.</p> <p></p> <ul style="list-style-type: none"> • Postavljanje više frekvencije utiče na više tonove, a postavljanje niže frekvencije utiče na niže tonove.
Balans	<p>Naglašava balans levog ili desnog zvučnika.</p>
Automatska glasnoća	<p>Održava stalnu glasnoću čak i u slučaju razlike u glasnoći (npr. reklame su obično glasnije od redovnog programa).</p>
Podešavanje glasnoće	<p>Zasebno podešava glasnoću svakog uređaja priključenog na televizor.</p>

Surround	<p>Odabira način surround (okružujućeg) zvuka.</p> <p>»Uključeno«: Reprodukujе surround efekte uz koje ćete uživati u virtualnom dvokanalnom zvuku sa samo dva ugrađena TV zvučnika.</p> <p>»Simulirani stereo«: Mono programima dodaje efekat surround zvuka.</p> <p>»Bioskop«: Reprodukujе surround efekte poput visokokvalitetnih zvučnih sistema u bioskopskim dvoranama.</p> <p>»Muzika«: Reprodukujе surround efekte uz koje ćete imati osećaj da ste okruženi zvukom u muzičkoj dvorani.</p> <p>»Sport«: Reprodukujе surround efekte uz koje ćete imati osećaj da sportski događaj gledate uživo.</p> <p>»Konzola za igre«: Reprodukujе surround efekte koji pojačavaju zvukove igre.</p> <p>»Isključeno«: Za normalan stereo ili mono prijam.</p> <p></p> <ul style="list-style-type: none"> • Funkcija »Surround« podešava se zavisno od postavke »Odabir scene«.
Pojačavanje basova	<p>Proizvodi puniji zvuk za jači efekat naglašavanjem basova.</p>
Dvojni zvuk	<p>Odabira zvuk iz zvučnika za stereo ili dvojezično emitovanje.</p> <p>»Stereo«, »Mono«: Za stereo emitovanje.</p> <p>»A«/»B«/»Mono«: Za dvojezično emitovanje odaberite »A« za zvučni kanal 1, »B« za zvučni kanal 2 ili »Mono« za mono kanal, ako je dostupno.</p> <p></p> <ul style="list-style-type: none"> • Ako odaberete drugu opremu priključenu na televizor, postavite »Dvojni zvuk« na »Stereo«, »A« ili »B«.
Zvučnici	<p>Uključuje/isključuje ugrađene TV zvučnike.</p> <p>»TV zvučnici«: TV zvučnici uključuju se da biste slušali zvuk televizora putem TV zvučnika.</p> <p>»Zvučni sistem«: TV zvučnici isključuju se da biste zvuk televizora slušali samo putem svoje eksterne audio opreme priključene na utičnice za izlaz zvuka.</p>
Audio izlaz	<p>»Promenljiv«: Kada upotrebljavate eksterni zvučni sistem, glasnoćom zvuka može se upravljati pomoću daljinskog upravljača.</p> <p>»Određen«: Izlaz zvuka iz televizora je određen. Upotrebite kontrole glasnoće prijemnika zvuka da biste podesili glasnoću (i druge postavke zvuka) pomoću zvučnog sistema.</p>
Veza između slušalica i zvučnika	<p>Uključuje/isključuje zvuk internih TV zvučnika kada priključite slušalice na televizor.</p>
Glasnoća slušalica	<p>Podešava glasnoću u slušalicama.</p> <p></p> <ul style="list-style-type: none"> • Opcija nije dostupna kada je opcija »Na glavne slušalice/Audio izlaz« postavljena na »Audio izlaz«.
HDMI/DVI audio izvor	<p>Prebacuje zvučni signal iz ulaza HDMI kada je priključen DVI uređaj. Odaberite »Automatski«, »HDMI Audio« i »PC audio«.</p>

Napredne postavke

»**Dinamički opseg**«: Kompenzuje razlike u glasnoći zvuka među kanalima (samo za Dolby Digital zvuk).



- Efekat možda neće biti postignut ili se može razlikovati zavisno od programa bez obzira na funkciju »Dinamički opseg«.

»**Optički izlaz**«: Podešava zvučni signal iz utičnice DIGITAL AUDIO OUT (OPTICAL) televizora. Podesite na »Automatski« kada priključujete opremu kompatibilnu sa Dolby Digital. Podesite na »PCM« kada priključujete opremu koja nije kompatibilna sa Dolby Digital.

»**Mod Mešanje**«: Podesite način prelaza sa višekanalnog na dvokanalni zvuk.

- »Surround«: Odaberite za najbolju surround konfiguraciju ili prilikom upotrebe eksterne opreme sa funkcijom Pro Logic.
- »Stereo«: Odaberite da biste dobili stereo izlaz.



- »Način reprodukcije zvuka«, »Resetovanje«, »Izjednačivač«, »Balans«, »Automatska glasnoća«, »Podešavanje glasnoće«, »Surround« i »Pojačavanje basova« nisu dostupni kada je opcija »Zvučnici« postavljena na »Zvučni sistem«.



Ekran

Format ekrana

Menja format ekrana. Više pojedinosti o formatu ekrana potražite na strani 17.

Format ekrana (samo u režimu Stoni računar)

Menja format ekrana. Više pojedinosti o formatu ekrana potražite na strani 33. (Podešavanje PC-ja -- »Format ekrana«)

Automatski format

»**Uključeno**«: Odaberite »Uključeno« da biste automatski promenili »Format ekrana« na osnovu sadržaja.

»**Isključeno**«: Ako vam smetaju česte promene ekrana, odaberite »Isključeno«. Odaberite jednu od mogućnosti »Format ekrana« kada je ova funkcija postavljena na »Isključeno«.

4:3 Zadato

Postavlja zadati format ekrana za reprodukciju odnosa 4:3.

Automatsko područje prikaza

»**Uključeno**«: Automatski podešava područje prikaza na osnovu sadržaja.

»**Isključeno**«: Isključuje funkciju »Automatsko područje prikaza«. Odaberite jednu od mogućnosti »Područje prikaza«.

Područje prikaza

Podešava područje prikaza slike.

»**Kompletan prikaz**«: Prikazuje sliku u izvornoj veličini kada su delovi slike odsečeni.

»**Normalno**«: Prikazuje sliku u preporučenoj veličini.

»**+1**«: Prikazuje sliku u izvornoj veličini.

»**-1**«: Uvećava sliku tako da se ivice nalaze izvan vidljivog područja prikaza.



- Ove se mogućnosti mogu promeniti zavisno od uređaja sa kojeg se slike prikazuju.

Horizontalni pomak

Podešava horizontalni položaj slike.

Vertikalni pomak

Podešava vertikalni položaj slike kada je »Format ekrana« postavljen na »Zum«, »14:9« ili »Opisni tekstovi«.

Vertikalna veličina

Podlašava vertikalni poloŒaj slike kada je »Format ekrana« postavljen na »Pametno«.

Podešavanje PC-ja

Prilagođava upotrebu televizora kao monitora stonog računara.



- Mogućnost je dostupna samo ako primete signal stonog računara.
- »Automatsko podešavanje« možda neće najbolje raditi sa određenim ulaznim signalima. U takvim slučajevima ručno podesite opcije »Faza«, »Nagib«, »Horizontalni pomak« i »Vertikalni pomak«.

»Format ekrana«: Odaberite »Normalno« za prikaz slike u izvornoj veličini. Odaberite »Popunjeno 1« da biste sliku uvećali da ispuni područje prikaza, a zadrŒi izvorni odnos slike. Odaberite »Popunjeno 2« da biste sliku uvećali dok ne ispuni područje prikaza.

»Resetovanje«: Resetuje sve postavke funkcije »Podešavanje PC-ja« osim »Format ekrana« na fabričke.

»Automatsko podešavanje«: Automatski podešava poloŒaj prikaza i nagib slike u PC modu.

»Faza«: Podešava ekran kada deo prikazanog teksta ili slike nije jasan.

»Nagib«: Horizontalno uvećava ili smanjuje veličinu ekrana.

»Horizontalni pomak«: Pomeru ekran ulevo ili udesno.

»Vertikalni pomak«: Pomeru ekran gore ili dole.

Postavljanje kanala

Postavke za analogni TV

»Automatsko analognno podešavanje« (samo u analognom režimu):

Podešava sve dostupne analogne kanale. Obično ovaj postupak nije potrebno pokretati jer su kanali već podešeni kada ste televizor prvi put instalirali. Međutim, ova vam mogućnost dopušta da ponovite postupak (npr. ponovo podesite televizor nakon preseljenja ili potražite nove kanale).

»Ručno podešavanje programa« (samo u analognom režimu): Menja postavke dostupnih analognih kanala.

Pritisnite ⊕ da biste odabrali program koji Œelite da promenite.

Sistem

Ručno podešava programske kanale.

1 Pritisnite  za odabir »Sistem«, a zatim pritisnite ⊕.

2 Pritisnite  da biste odabrali jednu od sledećih TV mreŒa, a zatim pritisnite ⊕.

B/G: Za zapadnoevropske zemlje/regije

I: Za Ujedinjeno Kraljevstvo

D/K: Za istočnoevropske zemlje/regije



L: Za Francusku



- Zavisno od zemlje/regije odabrane za postavku »Zemlja«, ova mogućnost možda neće biti dostupna.

Kanal

1 Pritisnite  za odabir »Kanal«, a zatim pritisnite ⊕.

2 Pritisnite  da biste odabrali »S« (za kablovske kanale) ili »C« (za zemaljske kanale), a zatim pritisnite .

3 Podesite kanale na sledeći način:

Ako ne znate broj kanala (frekvenciju)

Pritisnite / da biste potražili sledeći dostupan kanal. Kada televizor pronade kanal, pretraživanje prestaje. Da biste nastavili da tražite, pritisnite /.

Ako znate broj kanala (frekvenciju)

Pritisnite brojčane tipke da biste uneli broj kanala programa koji želite ili broj svog VCR kanala.

4 Pritisnite da biste skočili na »Potvrdi«, a zatim pritisnite .

Ponovite postupak da biste ručno podesili i druge kanale.

Naziv

Dodelite ime odabranom kanalu, do sedam slova ili brojeva.

AUK

Omogućuje vam ručno fino podešavanje odabranog broja programa ako mislite da će lagano podešavanje popraviti kvalitet slike.

Filter zvuka

Poboljšava zvuk pojedinačnih kanala u slučaju iskrivljenja kod mono emitovanja. Ponekad nestandardni signali za emitovanje koriste iskrivljavanje zvuka ili isključivanje povremenih zvukova prilikom gledanja mono programa.

Ako nema iskrivljenja zvuka, preporučujemo da ovu mogućnost ostavite na fabričkim postavkama »Isključeno«.



- »Filter zvuka« nije dostupan kada je funkcija »Sistem« podešena na »L«.

Preskoči

Preskače neupotrebene analogne kanale kada pritisnete **PROG +/-** za odabir kanala. (Preskočeni kanal možete odabrati brojčanom tipkom.)

Potvrdi

Snima promene u postavci »Ručno podešavanje programa«.

»Redosled programa« (samo u analognom režimu): Menja redosled analognih kanala memorisanih u televizoru.

- 1 Pritisnite / da biste odabrali kanal koji želite da premestite, a zatim pritisnite .
- 2 Pritisnite / da biste odabrali novi položaj za kanal, a zatim pritisnite .

Postavke za digitalni TV

»Digitalno podešavanje«

• »Automatsko digitalno podešavanje«:

Podešava raspoložive digitalne kanale.

Ova vam mogućnost dopušta da ponovo podesite televizor nakon preseljenja ili da potražite nove kanale ako ih emiter pokrene. Pritisnite .

• »Opseg automatskog pretraživanja«:

- »Predefinisani«: Traži raspoložive kanale u vašoj regiji/zemlji.
- »Puni«: Traži raspoložive kanale bez obzira na regiju/zemlju.



- »Automatsko digitalno podešavanje« možete pokrenuti nakon preseljenja, promene pružaoca usluga ili da biste potražili nove kanale.

• »Uređivanje liste programa«:

Uklanja neželjene digitalne kanale memorisane u televizoru i menja redosled digitalnih kanala memorisanih u televizoru.

- 1 Pritisnite / da biste odabrali kanal koji želite da uklonite ili premestiti na novo mesto.
Brojčanim tipkama unesite trocifreni broj programa svog emitera.

2 Uklonite kanale ili im promenite redosled na sledeći način:

Da biste uklonili digitalni kanal

Pritisnite . Nakon poruke potvrde pritisnite  da biste odabrali »U redu«, a zatim pritisnite .

Da biste promenili redosled digitalnih kanala

Pritisnite  pa zatim  da biste odabrali novi položaj za kanal i pritisnite .

3 Pritisnite  RETURN.



• Kada je odabrana funkcija »Kabl«, ova funkcija možda nije dostupna u nekim zemljama.

• »Ručno digitalno podešavanje«:

Ručno podešava digitalne kanale.

1 Odaberite »Vrsta pretraživanja«, a zatim odaberite »Kanal« ili »Frekvencija«.

2 Shodno odabranom namestite ostale postavke.

3 Odaberite »Pretražuj prema višem« ili »Pretražuj prema nižem«, a zatim pokrenite ručno nameštanje.

4 Kada pronađete dostupne kanale, odaberite »Da« ili »Ne«.

5 Odaberite »Da« da biste memorisali program. Na ekranu će se prikazati poruka »Želite li nastaviti sa pretraživanjem?«. Ako odaberete »Da«, biće skeniran sledeći kanal/frekvencija. Ako odaberete »Ne«, prikazaće se prethodni ekran.



• Ručno digitalno podešavanje za Kabl moguće je samo kad su korisniku dostupne digitalne kablovske usluge pronađene pomoću DVB-C Potpuno pretraživanje.

»Postavke za titlove«

• »Postavke titlova«: Kada je odabrana funkcija »Za gluve i nagluve«, sa titlovima će se možda prikazati i neka vizuelna pomagala (ako TV kanali emituju takve informacije).

• »Primarni željeni jezik«: Odabire željeni jezik prikazanih titlova.

• »Sekundarni željeni jezik«: Odabire sekundarni željeni jezik prikazanih titlova.

»Audio postavke«

• »Vrsta zvuka«: Prebacuje se na emitovanje za gluve i nagluve kada je odabrana funkcija »Za gluve i nagluve«.

• »Primarni željeni jezik«: Odabire željeni jezik programa. Neki digitalni kanali mogu emitovati programe na nekoliko jezika.

• »Sekundarni željeni jezik«: Odabira sekundarni željeni jezik programa. Neki digitalni kanali mogu emitovati programe na nekoliko jezika.

• »Zvučni opis«: Pruža zvučni opis (naraciju) vizuelnih informacija ako TV kanali emituju takve opise.

• »Glasnoća mešanja«: Podešava glasnoću glavnog TV izlaza i Zvučnog opisa.



• Funkcija je dostupna kada je »Zvučni opis« podešen na »Uključeno«.

• »MPEG način reprodukcije zvuka«: Podešava zvučni izlaz MPEG načina reprodukcije zvuka.

»Tehničke postavke«

• »Automatsko podešavanje postavki«: Omogućuje televizoru da otkrije i memoriše nove digitalne usluge kako postaju dostupne.



• Preporučuje se da opciju »Automatsko podešavanje postavki« postavite na »Uključeno« kako biste omogućili automatsko dodavanje digitalnih usluga kada postanu dostupne. Ako opciju postavite na »Isključeno« o novim digitalnim uslugama bićete obavesteni ekranskim porukama, ali usluge neće biti automatski dodate. Ova funkcija dostupna je zavisno od vaše regije/države. Ako nije dostupna, izvršite »Automatsko digitalno podešavanje« da biste dodali nove usluge.

- **»Ažuriranje softvera«:** Televizor može primati ažuriranja softvera putem emitovanog signala. Da biste dobili ažuriranje, mogućnost Ažuriranje sistema u meniju Tehničke postavke mora biti »Uključeno«. Kada se otkrije ažuriranje, korisnik će nizom ekranskih poruka biti obavešten o tome šta treba učiniti sa ažuriranjem. Ne isključujte televizor iz zidne utičnice tokom instalacije.
- **»Podaci o sistemu«:** Prikazuje trenutnu verziju softvera i jačinu signala.
- **»Vremenska zona«:** Dopušta ručno biranje vremenske zone ako niste u zoni zadate vremenske zone svoje zemlje/regije.



- Kada je odabrana funkcija »Kabl«, ova funkcija možda nije dostupna u nekim zemljama.

- **»Automatsko letnje/zimsko vreme«:** Određuje hoće li se televizor automatski prebacivati sa letnjeg na zimsko vreme i obrnuto.
 - »Uključeno«: Automatsko prebacivanje između letnjeg i zimskog vremena prema kalendaru.
 - »Isključeno«: Vreme se prikazuje u skladu sa vremenskom razlikom podešenom u funkciji »Vremenska zona«.



- Kada je odabrana funkcija »Kabl«, ova funkcija možda nije dostupna u nekim zemljama.

- **»Zamena usluge«:** Odaberite »Uključeno« za automatsku promenu kanala kada emiter promeni kanal programa na neki drugi.

»Postavljanje CA modula«

Omogućuje vam pristup programima koji se plaćaju nakon što dobijete Modul za uslovljeni pristup (CAM) i karticu za gledanje. Na stranici 20 potražite lokaciju otvora  (PCM CIA).

Roditeljska zaštita

Postavlja starosno ograničenje za programe. Svaki program koji ima starosno ograničenje može se gledati samo nakon ispravnog unosa PIN-a.



- Kablovski programi u Holandiji zahtevaju unos PIN-a kada je ocena programa ista ili viša od uzrasta koji navedete.

1 Postojeći PIN unesite brojčanim tipkama.

Ako niste postavili PIN, prikazaće se ekran za unos PIN-a. Pratite uputstva za »PIN« u nastavku.

2 Pritisnite / da biste odabrali starosno ograničenje, ili »Nema« (za neograničeno gledanje), a zatim pritisnite .

3 Pritisnite  RETURN.



- PIN 9999 se uvek prihvata.

PIN

Da prvi put definišete PIN

1 Novi PIN unesite brojčanim tipkama.

2 Pritisnite  RETURN.

Da biste promenili PIN

1 Postojeći PIN unesite brojčanim tipkama.

2 Novi PIN unesite brojčanim tipkama.

3 Pritisnite  RETURN.

Promenite PIN

Odobira promenu PIN-a.



Roditeljska zaštita

Odaberite uzrast najmlađeg gledaoca (3 ~ 18). Odaberite »Nema« ako ne želite da unesete.

Ove stavke mogu se promeniti zavisno od postavke zemlje.

Zaključavanje digitalnog programa

Otključava/zaključava programe i proverava status programata.

- 1 Postojeći PIN unesite brojčanim tipkama ili postavite novi.
- 2 Pritisnite / za kretanje programima i pritisnite  da biste promenili status »Zaključano« u »Otključano«.

Zabrana spoljnog unosa

Zaključava pregled spoljnog unosa. Da biste videli blokirani spoljni unos, odaberite »Otključano«.



Postavke

Postavke okvira za fotografiju

»Način prikaza«: Omogućuje odabir načina prikaza. Odaberite između opcija »Slika i sat«, »Slika preko celog ekrana« ili »Sat preko celog ekrana«. Više na strani 25.

»Prikaz sata«: Omogućuje odabir prikaza sata. Odaberite između »Kalendar«, »Analogni sat«, »Digitalni sat«, »Kalendar i sat« ili »Sat«.
»Kalendar i sat« i »Sat« mogu se prikazati samo kad je kao »Način prikaza« postavljen »Sat preko celog ekrana«. Ova postavka automatski će se promeniti u skladu sa postavkom »Način prikaza«.

»Audio aplikacija«

- **»Muzika«:** Uz ovu funkciju možete uživati u muzici.
- **»Isključeno«:** Gasi muziku.

»Odabir slike«: Za odabir slike.

»Odabir muzike«: Za odabir muzike.

»Postavka prikaza slajdova«

- **»Prikaz prezentacije«:** Fotografije možete prikazivati automatski.
- **»Prikaz jedne fotografije«:** Prikazuje samo jednu fotografiju.

»Postavke za muziku«

- **»Svi zapisi«:** Slušajte sve audio zapise.
 - **»Jedan zapis«:** Postavite tako da slušate jedan audio zapis.
- »Trajanje«:** Odabir vremenskog trajanja (»1 h«, »2 h«, »4 h« ili »24 h«) nakon kojeg TV automatski prelazi u stanje mirovanja.
- »Prvi dan u sedmici«:** Postavite »Nedelja« ili »Ponedeljak« kao prvi dan u sedmici na kalendaru.

Automatsko pokretanje USB-a

Automatski ulazi u prikaz sličica poslednje reprodukovanih fotografija/muzike/video zapisa kada je televizor uključen, a USB uređaj priključen na USB ulaz.

Sat/Tajmeri



»Isključeno Tajmer«: Postavite vreme u minutima (»Isključeno«, »15«, »30«, »45«, »60«, »90« ili »120«) tokom kojih želite da TV ostane upaljen pre automatskog isključivanja.



»Tajmer za uključivanje«: Uključuje TV iz stanja mirovanja u vreme koje postavite i na kanalu ili unosu koji odaberete ili u režimu okvira za fotografiju. Pre postavljanja ove funkcije, pazite da postavite tačno trenutno vreme.

»Postavke sata«: Trenutno vreme automatski se postavlja ako TV preuzme vreme putem digitalnog signala. Ako se trenutno vreme ne preuzme putem digitalnog signala, možete ga postaviti ručno. Odaberite »Datum« za postavljanje datuma, a zatim »Vreme« da postavite vreme.



- Ovaj TV nema baterijsku podršku za sat. Stoga, ako dođe do prekida napajanja ili iskopčate strujni kabl, obavezno ponovo podesite trenutni datum i vreme.

Auto. početno postavljanje	Pokreće inicijalno postavljanje za odabir jezika, zemlje/regije i lokacije kao i podešavanje raspoloživih digitalnih i analognih kanala. Obično to nije potrebno raditi jer su jezik kao i zemlja i regija odabrani, a kanali podešeni prilikom prve instalacije televizora. Međutim ova funkcija vam omogućuje da taj postupak ponovite (npr. ponovo podesite televizor nakon preseljenja).
Jezik	Odabira jezik na kojem se prikazuju meniji.
Početni logotip	Odaberite »Uključeno« da bi se prikazao logotip kada se televizor uključi. Odaberite »Isključeno« da biste ga onemogućili.
AV postavke	<p>»AV postavljanje«</p> <p>Dodelite naziv opremi priključenoj na bočnim i zadnjim utičnicama. Naziv će se na kratko prikazati na ekranu nakon odabira opreme.</p> <ol style="list-style-type: none"> 1 Pritisnite / da biste odabrali novi ulaz, a zatim pritisnite . 2 Pritisnite / da biste odabrali željenu opciju, a zatim pritisnite . <ul style="list-style-type: none"> • AV1 (ili HDMI1/HDMI2/Component/Računar), KABL, SATELITSKI PRIJEMNIK, VCR, DVD/BD, KUĆNI BIOSKOP, KONZOLA ZA IGRE, KAMKORDER, DIGITALNI KAMKORDER, Računar: Upotrebljava jedan od postavljenih naziva za dodelu naziva priključenoj opremi. • »Uredi«: Napravite svoju oznaku. <ol style="list-style-type: none"> 1 Pritisnite / da biste odabrali željeno slovo ili broj (»_« za prazno mesto), zatim pritisnite . <p>Ako unesete netačan znak</p> <p>Pritisnite / da biste odabrali netačan znak. Zatim pritisnite / da biste odabrali tačan znak.</p> 2 Ponavljajte postupak u koraku 1 dok ne unesete ceo naziv, zatim pritisnite . <p>»AV2/Komponentni ulaz«</p> <p>Prebacuje između komponentnog ulaza i AV2 ulaza. Ako odaberete »Automatski«, televizor prepoznaje signal povezivanja priključka i prebacuje se na komponentni ili AV2.</p> <p></p> <ul style="list-style-type: none"> • Ne možete istovremeno upotrebljavati komponentni i AV2 ulaz. <p>»Na glavne slušalice/Audio izlaz«</p> <p>Postavlja izlaz zvuka na slušalice ili eksterni audio sistem spojen na televizor. Isključuje slušalice iz televizora kad odaberete »Audio izlaz«.</p>

Postavke za HDMI	<p>Televizoru omogućuje komunikaciju sa opremom kompatibilnom sa funkcijom Upravljanje pomoću HDMI i priključenom na priključke HDMI televizora. Imajte na umu da je postavke povezivanja potrebno uneti i na priključenoj opremi.</p> <p>»Upravljanje pomoću HDMI«: Određuje hoće li se povezati rad televizora i priključene opreme kompatibilne sa funkcijom Upravljanje pomoću HDMI.</p> <p>»Automatsko isključivanje uređaja«: Kada je ova funkcija postavljena na »Uključeno«, priključena oprema kompatibilna sa HDMI-em isključuje se kada televizor na daljinskom prebacite u status mirovanja.</p> <p>»Automatsko uključivanje televizora«: Kada je ova funkcija postavljena na »Uključeno«, televizor se uključuje kada uključite opremu kompatibilnu sa standardom Upravljanje pomoću HDMI.</p> <p>»Lista HDMI uređaja«: Prikazuje listu priključene opreme kompatibilne sa standardom Upravljanje pomoću HDMI.</p> <p>»Tipke za upravljanje uređajem«: Na daljinskom upravljaču televizora odaberite funkcijske tipke za upravljanje priključenom opremom.</p> <ul style="list-style-type: none"> • »Nijedan«: Isključuje nadzor putem daljinskog upravljača televizora. • »Normalno«: Omogućuje osnovne radnje, kao što su navigacione tipke (gore, dole, levo ili desno itd.). • »Tipke za podešavanje«: Za osnovne radnje i radnje tipki u vezi sa kanalima, kao što su PROG +/- ili (0-9) itd. Korisno kada prijemnikom ili set-top boxom upravljate putem daljinskog upravljača. • »Tipke menija«: Za osnovne radnje i radnje tipki HOME/OPTIONS. Korisno kad daljinskim upravljačem birate menije BD plejera itd. • »Podešavanje i tipke menija«: Za osnovne postupke i rad tipki vezanih uz kanale i tipki HOME/OPTIONS.
Ažuriranje USB sistemom	Ažurira sistem televizora USB memorijom.
Podrška za proizvod	Prikazuje podatke o proizvodu.
Fabričke postavke	Resetuje sve postavke na fabričke. Nakon ovog postupka prikazuje se ekran za inicijalno postavljanje.
	
Resetovanje	Resetuje sve postavke funkcije »EKO« na fabričke postavke.
Ušteda energije	<p>Odabire način uštede energije za smanjenje potrošnje energije televizora.</p> <p>»Standardni«: Zadate postavke.</p> <p>»Smanji«: Smanjuje potrošnu energije televizora.</p> <p>»Isključi sliku«: Isključuje sliku. Možete slušati zvuk bez slike.</p>
Stanje mirovanja zbog nekorišćenja	Odabir vreme (»1h«, »2h« ili »4h«) za automatsko prebacivanje televizora u stanje mirovanja ako se na televizoru ništa ne radi neko vreme.
Senzor ambijentalnog svetla	<p>Automatski optimizuje postavke slike u skladu sa ambijentalnim svetlom.</p> <p></p> <ul style="list-style-type: none"> • Ne prekrivajte senzor ni na koji način jer to može uticati na njegov rad. Proverite lokaciju senzora (strana 15).

PC upravljanje napajanjem

Kada je postavljen na »Uključeno«, pali se način mirovanja ako ne primi signal stonog računara. Dostupno samo na ulazu za stoni računar.



- Energetska efikasnost smanjuje potrošnju energije i štedi novac.
 - Kada nije u upotrebi
 - Ako nećete koristiti televizor nekoliko dana, treba da ga isključite iz zidne utičnice radi sigurnosti i zaštite okoline.
 - Budući da televizor nije isključen iz zidne utičnice kada ga ugasite, izvucite utikač iz utičnice da biste ga u potpunosti isključili.
- Međutim, neki televizori možda imaju funkcije koje zahtevaju da televizor radi i u mirovanju kako bi radio ispravno.

Instalacija dodatka (nosač za postavljanje na zid)

■ Za kupce:

Zbog zaštite proizvoda i iz sigurnosnih razloga Sony preporučuje da postavljanje televizora obave Sonyjevi dobavljači ili licencirani izvođači. Ne pokušavajte sami da ga postavite.

■ Sonyjevim dobavljačima i izvođačima:

Posvetite punu pažnju sigurnosti tokom postavljanja, redovnom održavanju i pregledavanju proizvoda.

Televizor možete postaviti sa nosačima za postavljanje na zid SU-WL500 ili SU-WL100 (prodaju se odvojeno).

- Pogledajte uputstvo priloženo uz nosač za postavljanje na zid da biste ga pravilno postavili.
- Pogledajte »Odvajanje postolja od televizora« (strana 9).



- Položite televizor ekranom prema dole na ravnu i stabilnu podlogu prekrivenu debelom, mekom tkaninom kada učvršćujete kuku za instaliranje.

SU-WL500 (KDL-42EX443/42EX440)

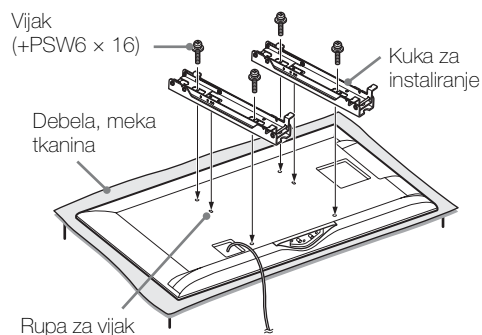

SU-WL100 (KDL-32EX343/32EX340)

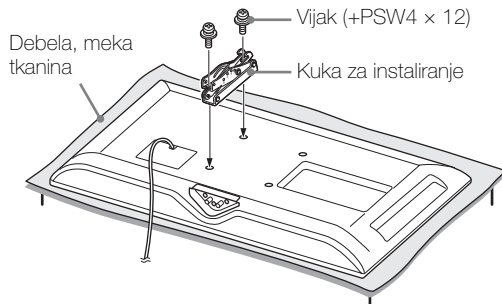

Napomene prilikom postavljanja

Kada upotrebljavate nosač za postavljanje na zid SU-WL500 ili SU-WL100, udaljenost televizora od zida je 6 cm. Kroz taj prostor provucite kablove do televizora.

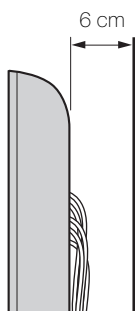

Za postavljanje proizvoda potrebna je stručnost, posebno da bi se utvrdilo može li zid izdržati težinu televizora. Postavljanje televizora svakako poverite Sonyjevim dobavljačima ili izvođačima i posvetite posebnu pažnju sigurnosti tokom ugradnje. Sony nije odgovoran za štetu ili povrede uzrokovane neispravnim rukovanjem ili nepravilnim postavljanjem.

Tablice dimenzija za postavljanje televizora

SU-WL500 (KDL-42EX443/42EX440)

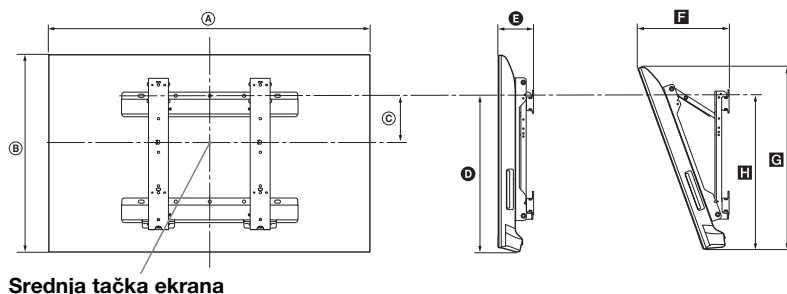

SU-WL100 (KDL-32EX343/32EX340)

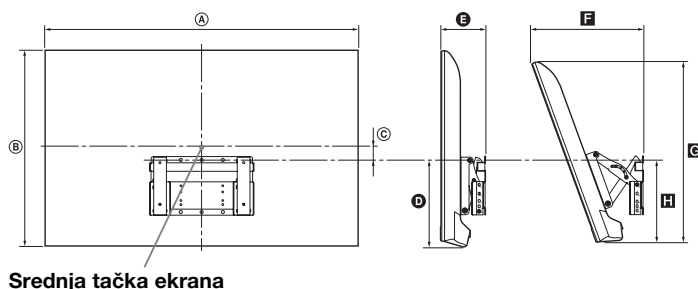

Jedinica: cm

Naziv modela	Dimenzije prikaza		Dimenzije središta ekrana	Dužina za svaki ugao nosača				
				Ugao (0°)		Ugao (20°)		
	A	B	C	D	E	F	G	H
KDL-42EX443 KDL-42EX440	98,3	60,3	14,3	45,7	11,1	28,7	55,6	46,6
KDL-32EX343 KDL-32EX340	75,3	47,1	3,9	20,8	10,8	26,9	43,2	19,2

Brojke na gornjoj slici mogu neznatno odstupati u zavisnosti od načina postavljanja.

UPOZORENJE

Zid na koji ćete postaviti televizor mora da podnese težinu barem četiri puta veću od težine televizora. Pogledajte »Specifikacije« (strana 44) za težinu.

Dijagram/tablica položaja vijaka i kuke

SU-WL500 (KDL-42EX443/42EX440)

Naziv modela	Položaj vijaka	Položaj kuke
KDL-42EX443 KDL-42EX440	e, j	b

Položaj vijaka

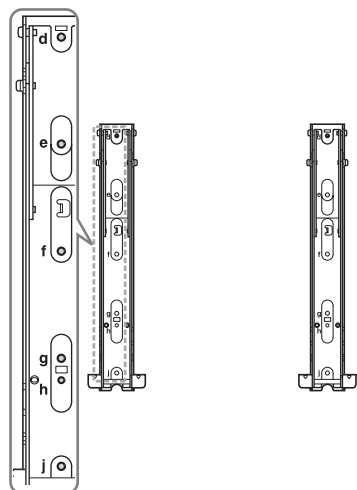

Položaj kuke

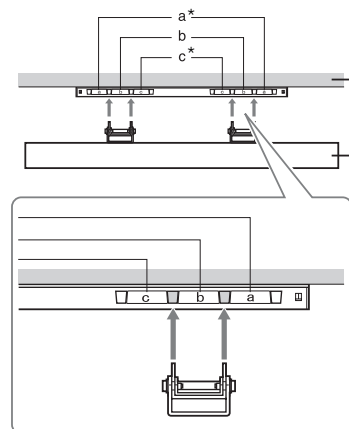







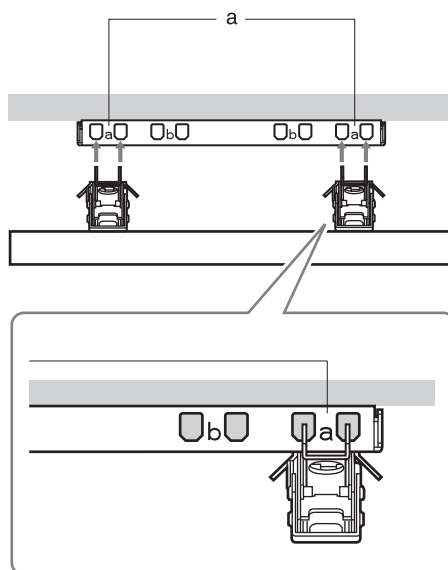



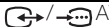

* Lokacija kuke »a« i »c« ne može se upotrebljavati za modele.

SU-WL100 (KDL-32EX343/32EX340)

Model TV-a	Položaj kuke
KDL-32EX343 KDL-32EX340	a



Specifikacije

Sistem	
Sistem ekrana	LCD ekran (ekran od tečnih kristala) Pozadinsko LED osvetljenje
TV sistem	Zavisno od odabira zemlje/regije Analogni: B/G, D/K, L, I Digitalni: DVB-T, DVB-T2 (samo KDL-42EX443/32EX343), DVB-C
Sistem boja/Video sistem	Analogni: PAL, PAL60 (samo video ulaz), SECAM, NTSC3.58, NTSC4.43 (samo video ulaz) Digitalni: MPEG-2 MP@ML/HL, H.264/MPEG-4 AVC HP@L4.0, MP@L4.0
Pokrivenost kanala	Analogni: 46,25 – 855,25 MHz Digitalni: VHF/UHF
Izlaz zvuka	8 W + 8 W
Ulazno/izlazni priključci	
Antena/kabl	75 oma spoljni terminal za VHF/UHF
 AV1	21-pinski scart priključak uključiv sa audio/video ulazom, RGB ulazom, ulazom za S-Video i TV audio/video izlazom.
 COMPONENT IN/ AV2	 COMPONENT IN Podržani formati: 1080p, 1080i, 720p, 576p, 576i, 480p, 480i Y: 1 Vp-p, 75 oma, 0,3 V negativni sync/Pb/Cb: 0,7 Vp-p, 75 oma/Pb/Cb: 0,7 Vp-p, 75 oma  AV2 Video ulaz (utičnica za slušalice)
 COMPONENT IN/ AV2	Audio ulaz (utičnica za slušalice)
HDMI IN 1, 2	Video: 1080p, 1080/24p, 1080i, 720p, 576p, 576i, 480p, 480i Zvuk: dvokanalni linearni PCM 32, 44,1 i 48 kHz, 16, 20 i 24 bita, Dolby Digital Stoni računar (vidi stranu 46) Analogni audio ulaz (mini-utičnica) (samo HDMI 1)
 DIGITAL AUDIO OUT (OPTICAL)	Digitalna optička utičnica (dvokanalni linearni PCM, Dolby Digital)
 AUDIO OUT, 	Audio izlaz (desni/levi) Slušalice (mini-utičnica)
PC IN 	PC ulaz (15 D-sub) (vidi stranicu 46) G: 0,7 Vp-p, 75 oma, ne Sync na Green/B: 0,7 Vp-p, 75 oma/ R: 0,7 Vp-p, 75 oma, H/V Sync: TTL nivo  PC audio izlaz (mini-utičnica)
	USB ulaz
	Priključak za CAM (Conditional Access Module)

Naziv modela KDL-	42EX443/42EX440	32EX343/32EX340	
Napajanje i drugo			
Zahtevi napajanja	220–240 V AC, 50 Hz		
Razred energetske efikasnosti	A		
Veličina ekrana (dijagonalno)	Pribl. 106,7 cm/42 in	Pribl. 80,0 cm/32 in	
Potrošnja energije	u režimu *Kod kuće/ *Standardno*	71 W	38 W
	u režimu *Prodavnica/ *Živopisno*	95 W	55 W
Prosečna godišnja potrošnja energije*1	98 kWh	53 kWh	
Potrošnja energije u mirovanju*2	0,3 W		
Rezolucija prikaza	1.920 tačaka (horizontalno) × 1.080 redova (vertikalno)	1.366 tačaka (horizontalno) × 768 redova (vertikalno)	

Naziv modela KDL-		42EX443/42EX440	32EX343/32EX340
Dimenzije (š × v × d) (Pribl.)	(sa postoljem)	98,3 × 64,3 × 23,3 cm	75,3 × 51,0 × 21,3 cm
	(bez postolja)	98,3 × 60,3 × 7,5 cm	75,3 × 47,1 × 7,1 cm
Težina (Pribl.)	(sa postoljem)	14,3 kg	7,8 kg
	(bez postolja)	13,4 kg	7,2 kg
Priloženi dodatni pribor		Pogledajte »1: Provera pribora« na strani 4.	
Mogućnosti dodatnog pribora		Pogledajte »Instalacija dodatka (nosač za postavljanje na zid)« na strani 41.	

*1 Potrošnja energije po godini, zasnovana na potrošnji energije televizijskog prijemnika koji prosečno radi 4 sata dnevno tokom 365 dana. Stvarna potrošnja energije zavisiće od načina upotrebe televizora.

*2 Specificirana potrošnja u mirovanju postiže se nakon što TV završi neophodne interne procese.

Dizajn i specifikacije podložni su promenama bez najave.

■ Referentna lista ulaznog signala za računar PC IN i HDMI IN 1/2

Za KDL-42EX443/42EX440

Signali	Horizontalno (piksel)	Vertikalno (linija)	Horizontalna frekvencija (kHz)	Vertikalna frekvencija (Hz)	Standardno
VGA	640	480	31,5	60	VGA
SVGA	800	600	37,9	60	Smernice VESA
XGA	1024	768	48,4	60	Smernice VESA
WXGA	1280	768	47,4	60	VESA
WXGA	1280	768	47,8	60	VESA
WXGA	1360	768	47,7	60	VESA
SXGA	1280	1024	64	60	VESA
HDTV	1920	1080	67,5	60	EIA

Za KDL-32EX343/32EX340

Signali	Horizontalno (piksel)	Vertikalno (linija)	Horizontalna frekvencija (kHz)	Vertikalna frekvencija (Hz)	Standardno
VGA	640	480	31,5	60	VGA
SVGA	800	600	37,9	60	Smernice VESA
XGA	1024	768	48,4	60	Smernice VESA
WXGA	1280	768	47,4	60	VESA
WXGA	1280	768	47,8	60	VESA
WXGA	1360	768	47,7	60	VESA

- Ulaz za računar ovog televizora ne podržava funkcije Sync on Green ili Composite Sync.
- Ulaz za računar ovog televizora ne podržava interferentne signale.
- Ulaz za računar ovog televizora podržava signale iz gornje tablice vertikalne frekvencije 60 Hz.

Rešavanje problema

Proverite da li treperi indikator  (mirovanje) crveno.

Kada treperi

Pokrenuta je samodijagnostika.

Dodirnite **I/** na prednjoj strani TV-a da ga isključite, iskopčajte strujni kabl i obavestite svog dobavljača ili servisni centar Sony.

Kada ne treperi



- 1 Proverite stavke navedene u donjim tablicama.
- 2 Ako se problem ne reši, odnesite televizor u ovlašćeni servis.



- Za više informacija kontaktirajte sa Sonyjevim informativnim centrom za kupce na adresu ili telefon navedene na priloženom garantnom listu.

Slika

Nema slike (ekran je mračan) i nema zvuka

- Proverite antenski/kablovski spoj.
- Spojite na električnu mrežu i dodirnite **I/** na prednjoj strani TV-a.
- Ako svetlo indikatora  (mirovanje) zasvetli crveno, pritisnite **I/**.

Nema slike ili nema informacija u meniju o opremi priključenoj putem priključka scart

- Pritisnite  da biste prikazali listu priključene opreme, zatim odaberite željeni ulaz.
- Proverite vezu između moguće opreme i televizora.

Dvostruke ili višestruke slike

- Proverite antenski/kablovski spoj.
- Proverite lokaciju i smer antene.

Na ekranu su vidljivi samo sneg i šum

- Proverite da li je antena slomljena ili savijena.
- Proverite je li anteni istekao radni vek (tri do pet godina normalne upotrebe, jedna do dve godine na morskoj obali).

Šum slike ili zvuka prilikom gledanja TV kanala

- Podesite »AUK« (Automatsko fino podešavanje) da biste dobili bolji prijem slike (strana 34).

Na ekranu se vide male crne tačke i/ili svetle tačkice

- Slika jedinice za prikazivanje sastoji se od piksela. Crne tačkice i/ili svetle tačke (pikseli) na ekranu ne ukazuju na neispravnost.

Nema boje na programima



- Odaberite »Resetovanje« (strana 29).

Nema boje ili je nepravilna prilikom gledanja signala sa ulaza COMPONENT IN/AV2

- Proverite spoj priključaka COMPONENT IN/  AV2 i proverite da li je svaki priključak dobro legao u svojoj utičnici.

Zvuk

Nema zvuka, ali slika je dobra

- Pritisnite  + ili  (Utišaj).
- Proverite jesu li »Zvučnici« podešeni na »TV zvučnici«, (strana 31).
- Kada upotrebljavate ulaz HDMI sa Super Audio CD ili DVD-Audio, DIGITAL AUDIO OUT (OPTICAL) možda ne emituje zvučne signale.

Kanali

Nije moguće odabrati željene kanale

- Prebacite se sa digitalnog na analogni režim i odaberite željeni digitalni/analogni kanal.

Neki su kanali prazni

- Kanal sa kodiranim/uslugom na pretplatu. Pretplatite se na plaćenu televizijsku uslugu.
- Kanal se upotrebljava samo za podatke (nema slike ni zvuka).
- Kontaktirajte sa pružaocem usluge za pojediniosti.

Digitalni kanali se ne prikazuju

- Kontaktirajte sa lokalnim instalaterom da biste saznali da li je u vašem području dostupan digitalni prenos.
- Ažurirajte na antenu jačeg dometa.

Opšte

Televizor se automatski isključuje (TV ulazi u stanje mirovanja)

- Proverite da li je uključena funkcija »Isključeno Tajmer« (strana 37) ili »Stanje mirovanja zbog nekorišćenja« (strana 39).
- Ako televizor ne prima signal i na televizoru se ne obavljaju nikakve radnje u TV režimu tokom 15 minuta, televizor se automatski prebacuje u režim mirovanja.
- Proverite da li je »Trajanje« u režimu okvira za fotografiju aktivirano.
- Proverite je li »Trajanje« aktivirano kad se TV upali tajmerom za uključivanje.
- TV je na PC ulazu bez signala i »PC upravljanje napajanjem« postavljeno je na »Uključeno«, pa će se TV isključiti nakon 30 sekundi.

Iskrivljena slika i/ili zvuk

- Televizor držite dalje od izvora električnih šumova kao što su automobili, motocikli, fenovi za kosu ili optička oprema.
- Kada instalirate dodatnu opremu, ostavite nešto prostora između opreme i televizora.
- Proverite antenski/kablovski spoj.
- Odmaknite antenski/kabl kablovske televizije od drugih priključnih kablova.

Daljinski upravljač ne radi

- Zamenite baterije.

Na »Listi HDMI uređaja« ne prikazuje se HDMI oprema

- Proverite da li je vaša oprema kompatibilna sa upravljanjem pomoću HDMI-a.

Ako se na ekranu prikazuje »Postavka »Izlog u radnji«: Uključeno«

- Vaš televizor postavljen je u režim »Prodavnica«. Morate odrednicu »Lokacija« ponovo postaviti na »Kod kuće« u postupku »Auto. početno postavljanje« (strana 7).

Opcija »Automatsko digitalno podešavanje«.

- Proverite kablovsku vezu ili konfiguraciju za podešavanje.
- Pokušajte da pokrenete »Automatsko digitalno podešavanje« odabравši »Antena« umesto »Kabl«.

OVLAŠĆENI SERVISI

SRBIJA

Input

Milentija Popovića 18
Beograd
011 2132 877, 311 9431

ETC Electronic

Ustanička 128b
Beograd
011 3473 530, 2894 508

ETC Electronic

Pere Velimirovića 8
Beograd
011 3510 424, 3591 243

SS Digit

Kraljice Marije 29
Beograd
011 3223 674, 3370 369

CRNA GORA

TV Video Centar

Save Kovačevića 153
Podgorica
020 620 980

V.T. Centar

Seljanovo bb
Tivat-Kotor
032 674 422

TV Digital Servis

Šukrije Međedovića
Bijelo Polje
050 431 399

Predstavništvo Sony Europe Ltd.

Omladinskih Brigada 88a
11 070 Novi Beograd
Republika Srbija

Sony Info Centar
+381 11 228 33 00
www.sony.rs
support.rs@eu.sony.com



Korisne informacije o Sonyjevim proizvodima

<http://www.sony-europe.com/myproduct/>



4442160511

<http://www.sony.net/>

4-442-160-51(1)