

FM/MW/LW Autoradio

Uputstvo za upotrebu

Za isključenje demonstracionog (DEMO) prikaza, pogledajte str. 4.



Iz sigurnosnih razloga, ugradite uređaj u prednju ploču vozila.

Za postavljanje i povezivanje, pogledajte isporučeni priručnik za postavljanje/povezivanje.

**CLASS 1
LASER PRODUCT**

Ova nalepnica nalazi se na dnu kućišta.

Obaveštenje za korisnike: sledeće informacije primenjuju se samo na opremu prodatu u zemljama koje primenjuju EU preporuke

Proizvođač ovog uređaja je kompanija Sony Corporation, 1-7-1 Konan Minato-ku Tokyo, 108-0075 Japan. Ovlašćeni predstavnik za EMC i sigurnost proizvoda je Sony Deutschland GmbH, Hedelfinger Strasse 61, 70327 Stuttgart, Nemačka. Za sva pitanja servisa ili garancije obratite se na adrese navedene u zasebnim dokumentima koji se tiču servisa ili garancije.



Odlaganje dotrajale električne i elektronske opreme (primenjivo u Evropskoj uniji i ostalim evropskim zemljama sa zasebnim sistemima za prikupljanje otpada)

Ovaj simbol na proizvodu ili na ambalaži označava da se uređaj ne sme tretirati kao kućni otpad. Uređaj treba predati na mesto za prikupljanje otpada i recikliranje električne i elektronske opreme.

Pravilnim odlaganjem ovog proizvoda, pomažete u sprečavanju mogućih štetnih posledica za okolinu i ljudsko zdravlje, do kojih može doći usled nepravilnog odlaganja ovog uređaja. Recikliranjem materijala pomaže se u očuvanju prirodnih izvora. Za dodatne informacije o recikliranju ovog proizvoda, obratite se lokalnoj upravi, komunalnoj službi ili prodavnicu u kojoj ste kupili proizvod.

ZAPPIN i Quick-BrowZer su zaštićeni znakovi kompanije Sony Corporation.

Windows Media je zaštićeni znak ili registrovani zaštićeni znak kompanije Microsoft Corporation u SAD-u i/ili ostalim zemljama.

Ovaj proizvod je zaštićen određenim pravima intelektualnog vlasništva kompanije Microsoft. Upotreba ili distribucija te tehnologije izvan ovog proizvoda zabranjena je bez odgovarajuće licence (ili licenci) kompanije Microsoft.

iPhone, iPod, iPod classic, iPod nano i iPod touch su zaštićeni znakovi kompanije Apple Inc., registrovane u SAD-u i ostalim zemljama.

MPEG Layer-3 tehnologija kodiranja zvuka i patenti su pod licencom kompanije Fraunhofer IIS i Thomson.

Upozorenje pri ugradnji u automobile kod kojih brava za paljenje nema ACC položaj na kontaktu

Podesite funkciju Auto Off (str. 17). Uređaj će se automatski potpuno isključiti u podešeno vreme nakon prebacivanja u režim mirovanja, što sprečava trošenje akumulatora. Ako ne podesite funkciju Auto Off, nakon gašenja motora automobila svakako pritisnite i zadržite **(SOURCE/OFF)** na uređaju dok se ne isključi displej.

Sadržaj

Početak.....	4
Isključenje DEMO prikaza.....	4
Podešavanje sata	4
Skidanje prednje ploče	4
Položaj kontrola	5
Radio	6
Memorisanje i prijem stanica.....	6
RDS.....	7
CD	9
Reprodukcija diska	9
USB uređaji	9
Reprodukcija USB uređaja.....	9
iPod	10
Reprodukcija iPod uređaja.....	10
Direktno upravljanje iPod uređajem — Passenger control	11
Traženje i reprodukcija zapisa	12
Reprodukcija zapisa u raznim modovima.....	12
Pretraživanje zapisa po imenu — Quick-BrowZer™	12
Pretraživanje zapisa slušanjem odlomaka zapisa — ZAPPIN™	13
Postavke zvuka i meni za podešavanje	14
Promena zvučnih postavki	14
Uživanje u sofisticiranim audio funkcijama — Advanced Sound Engine	14
Podešavanje opcija	17
Upotreba dodatne opreme.....	18
Dodatna audio oprema.....	18
RM-X114 daljinski upravljač.....	19
Dodatne informacije	20
Mere opreza	20
Održavanje.....	21
Tehnički podaci.....	22
U slučaju problema.....	23

Početak

Isključenje DEMO prikaza

Možete isključiti demonstracioni prikaz koji se pojavljuje prilikom isključenja uređaja.

1 Pritisnite i zadržite taster za izbor.

Pojavi se meni za podešavanje.

2 Okrenite regulator dok se ne pojavi "DEMO", zatim ga pritisnite.

3 Okrenite regulator kako biste odabrali "DEMO-OFF", zatim ga pritisnite.

Podešavanje je završeno.

4 Pritisnite ↵ (BACK).

Prikaz se vraća na normalan mod prijema/reprodukcije.

Podešavanje sata

Sat upotrebljava 24-satni sistem prikaza vremena.

1 Pritisnite i zadržite taster za izbor.

Pojavi se meni za podešavanje.

2 Okrenite regulator dok se ne pojavi "CLOCK-ADJ", zatim pritisnite.

Brojke sata trepere.

3 Okrenite regulator za podešavanje sata i minuta.

Za pomeranje indikatora brojki, pritisnite **(SEEK) -/+**.

4 Nakon podešavanja minuta, pritisnite taster za odabir.

Podešenje je završeno i sat se aktivira.

Za prikaz sata, pritisnite **(DSPL)**.

Skidanje prednje ploče

Možete skinuti prednju ploču ovog uređaja kako biste sprečili krađu.

1 Pritisnite i zadržite **(SOURCE/OFF) ①.**

Uređaj se isključi.

2 Pritisnite taster za otpuštanje prednje ploče ② i zatim je povucite ka sebi.

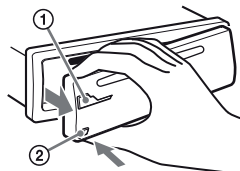

Alarm

Ako okrenete ključ u položaj OFF bez skidanja prednje ploče, alarm će se oglasiti na nekoliko sekundi. Alarm će se oglasiti samo ako koristite ugrađeno pojačalo.

Napomena

Prednju ploču nemojte izlagati toploti/visokim temperaturama niti vlazi. Izbegavajte ostavljanje ploče u parkiranoj automobilu ili na prednjoj/zadnjoj ploči.

Postavljanje prednje ploče

Pričvrstite deo **(A)** prednje ploče na deo **(B)** uređaja, kako je prikazano na slici, i ubacite levu stranu dok ne legne i začuje se "klik".

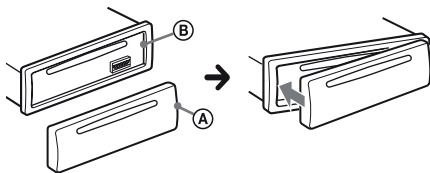

Položaj kontrola

Glavni uređaj

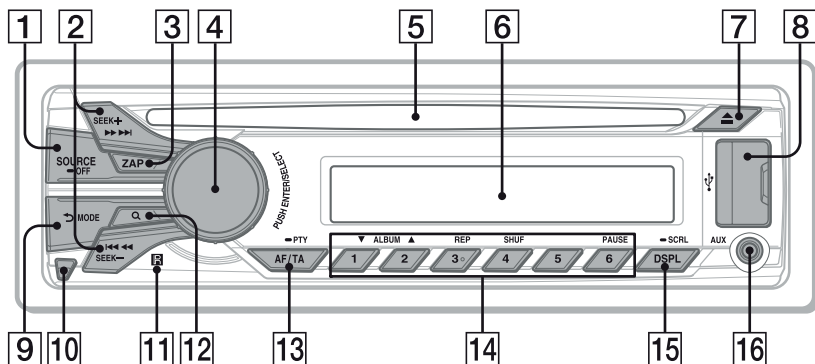

Ovaj odeljak sadrži uputstvo o položaju kontrola i osnovnim funkcijama.

1 Taster SOURCE/OFF

Pritisnite za uključenje/promenu izvora (Radio/CD/USB/AUX).

Pritisnite i zadržite 1 sekundu za isključenje uređaja.

Pritisnite i zadržite duže od 2 sekunde za isključenje uređaja i prikaza na displeju.

2 Tasteri SEEK +/-

Radio:

Za automatsko podešavanje stanica (pritisnite); ručno podešavanje stanica (pritisnite i zadržite).

CD/USB:

Za preskakanje zapisa (pritisnite); preskakanje više zapisa (pritisnite, zatim pritisnite ponovo unutar 1 sekunde i zadržite); pretraživanje zapisa unazad/unapred (pritisnite i zadržite).

3 Taster ZAP str. 13

Za uključenje ZAPPIN™ moda.

4 Regulator/taster za izbor str. 14, 17

Za podešavanje jačine zvuka (okrenite); izbor stavki za podešavanje (pritisnite i okrenite).

5 Fioka diska

Ubacite disk (stranu sa nalepnicom okrenite na gore), reprodukcija počinje.

6 Displej

7 Taster ▲ (izbacivanje)

Za izbacivanje diska.

8 USB priključnica str. 9, 10

9 Taster ↶ (BACK)/MODE str. 6, 11

Pritisnite za povratak na prethodni prikaz/izbor talasnog područja (FM/MW/LW).

Pritisnite i zadržite za uključenje/isključenje funkcije Passenger control.

10 Taster za otpuštanje prednje ploče str. 4

11 Senzor daljinskog upravljača

12 Taster Q (BROWSE) str. 12

Za prelaz u Quick-BrowZer™ mod.

13 Taster AF (Alternative Frequencies)/ TA (Traffic Announcement)/ PTY (Program Type) str. 7

Za izbor AF i TA (pritisnite) ili izbor PTY (pritisnite i zadržite) u RDS sistemu.

14 Numerički tasteri

Radio:

Za prijem memorisanih stanica (pritisnite); memorisanje stanica (pritisnite i zadržite).

CD/USB:

①/②: **ALBUM ▼/▲** (tokom MP3/WMA/AAC reprodukcije)

Za preskakanje albuma (pritisnite); preskakanje nekoliko albuma (pritisnite i zadržite).

③: **REP*** str. 12

④: **SHUF** str. 12

⑥: **PAUSE**

Za pauzu reprodukcije. Za poništenje, pritisnite ponovo.

15 Taster DSPL (displej)/SCRL (pomeranje) str. 7, 9, 10, 11

Za promenu prikazanih stavki (pritisnite); pomeranje prikazane stavke (pritisnite i zadržite).

16 AUX ulazna priključnica str. 18

* Ovaj taster ima ispuščenje.

Radio

Memorisanje i prijem stanica

Oprez

Kod podešavanja za vreme vožnje, koristite Best Tuning Memory (BTM) kako biste sprečili eventualne saobraćajne nezgode.

Automatsko memorisanje — BTM

1 Pritisnite (SOURCE/OFF) više puta dok se ne pojavi "TUNER".

Za promenu talasnog područja, pritisnite (MODE) više puta. Možete odabrati FM1, FM2, FM3, MW ili LW.

2 Pritisnite i zadržite taster za izbor.

Pojavi se meni za podešavanje.

3 Okrenite regulator dok se ne pojavi "BTM", zatim ga pritisnite.

Uređaj memoriše stanice redosledom njihovih frekvencija.

Ručno memorisanje stanica

1 Dok slušate stanicu koju želite da memorišete, pritisnite i zadržite numerički taster (od

① do ⑥) sve dok se ne pojavi "MEM".

Prijem memorisanih stanica

1 Odaberite talasno područje, zatim pritisnite numerički taster (od ① do ⑥).

Automatsko podešavanje

1 Odaberite talasno područje, zatim pritisnite (SEEK) +/- za pretraživanje stanica.

Pretraživanje se zaustavlja kad uređaj pronađe stanicu. Ponovite ovaj postupak sve dok ne pronađete željenu stanicu.

Savet

Ukoliko znate frekvenciju stanice, pritisnite i zadržite (SEEK) +/- za traženje približne frekvencije, zatim pritisnite (SEEK) +/- više puta za precizno podešavanje željene frekvencije (ručno podešavanje).

RDS

"Radio Data System" (RDS) je sistem emitovanja koji FM stanicama omogućava slanje dodatne digitalne informacije zajedno sa radio signalom.

Napomene

- Zavisno od države/područja, sve RDS funkcije možda neće biti dostupne.
- RDS funkcija neće raditi ispravno ako je signal slab ili stanica ne emituje RDS podatke.

Promena prikazanih stavki

Pritisnite (DSPL).

Podešavanje AF (alternativnih frekvencija) i TA (saobraćajnih obaveštenja)

AF konstantno iznova podešava stanicu sa najjačim signalom u mreži, a TA donosi sveža saobraćajna obaveštenja (TP), ako ih ima.

1 Pritisnite (AF/TA) više puta dok se ne pojavi željeno podešenje.

Odaberite	Za
AF-ON	uključenje AF i isključenje TA.
TA-ON	uključenje TA i isključenje AF.
AF/TA-ON	uključenje AF i TA.
AF/TA-OFF	isključenje AF i TA.

Memorisanje RDS stanica sa funkcijama AF i TA

RDS stanice možete memorisati tako da istovremeno memorišete i funkcije AF/TA. Ako koristite funkciju BTM, samo RDS stanice se memorišu sa istim AF/TA podešenjima. Kod ručnog memorisanja možete memorisati RDS stanice i one koje to nisu s funkcijama AF/TA za svaku.

1 Podesite funkciju AF/TA, zatim memorišite stanicu pomoću BTM ili ručno.

Prijem hitnih obaveštenja

Ako je uključena funkcija AF ili TA, uređaj se automatski prebacuje na prijem hitnih saobraćajnih obaveštenja i prekida trenutno odabran izvor.

Savet

Ako podesite jačinu zvuka tokom saobraćajnih obaveštenja, ta jačina će se memorišati za buduća obaveštenja, nezavisno od normalne jačine.

Slušanje jednog lokalnog programa — REGIONAL

Kad je AF funkcija uključena: fabrička podešenja ovog uređaja ograničavaju prijem na određeno područje, stoga nije moguć prelaz na drugu lokalnu stanicu sa jačom frekvencijom.

Ako napustite područje prijema tog lokalnog programa, podesite opciju "REG-OFF" u meniju tokom FM prijema (str. 17).

Napomena

Ova funkcija ne radi u Velikoj Britaniji i nekim drugim područjima.

Izbor PTY (vrsta programa)

Prikazuje trenutno odabranu vrstu programa. Takođe traži odabranu vrstu programa.

1 Pritisnite i zadržite (AF/TA) (PTY) tokom FM prijema.

Ako stanica emituje PTY podatke, pojavljuje se oznaka trenutne vrste programa.

2 Okrenite regulator dok se ne pojavi željena vrsta programa, zatim pritisnite.

Uređaj počinje pretraživanje stanice koja prenosi odabranu vrstu programa.

Vrste programa

NEWS (novosti), **AFFAIRS** (vesti), **INFO** (informacije), **SPORT** (sport), **EDUCATE** (obrazovni program), **DRAMA** (dramski program), **CULTURE** (kultura), **SCIENCE** (nauka), **VARIED** (razno), **POP M** (popularna muzika), **ROCK M** (rock muzika), **EASY M** (lagana muzika), **LIGHT M** (lagana klasična muzika), **CLASSICS** (klasična muzika), **OTHER M** (druge vrste muzike), **WEATHER** (vremenska prognoza), **FINANCE** (finansije), **CHILDREN** (dečji program), **SOCIAL A** (društvene teme), **RELIGION** (verski program), **PHONE IN** (telefonska javljanja), **TRAVEL** (putovanja), **LEISURE** (dokolica), **JAZZ** (jazz muzika), **COUNTRY** (country muzika), **NATION M** (narodna muzika), **OLDIES** (evergrini), **FOLK M** (folklorna muzika), **DOCUMENT** (dokumentarni program)

Podešavanje CT (tačno vreme)

Podaci o tačnom vremenu dobijeni RDS prijemom podešavaju sat.

1 Podesite "CT-ON" u meniju (str. 17).

Napomena

Funkcija CT možda neće raditi pravilno, čak i kod prijema RDS stanice.

CD

Reprodukcija diska

Ovaj uređaj može reprodukovati CD-DA diskove (koji sadrže i CD TEXT) i CD-R/CD-RW diskove (MP3/WMA/AAC datoteke (str. 20)).

1 Ubacite disk (stranu sa nalepnicom okrenite prema gore).

Reprodukcija se pokreće automatski.

Za izbacivanje diska pritisnite ▲.

Napomena

Kod vađenja/ubacivanja diska, iskopčajte eventualno povezani USB uređaj kako biste sprečili oštećivanje diska.

Promena prikazanih stavki

Prikazane stavke mogu se razlikovati zavisno od vrste diska, formata snimanja i postavki.

Pritisnite **(DSPL)**.

USB uređaji

- Mogu se koristiti USB uređaji vrste MSC (Mass Storage Class) koji podržavaju USB standard.
- Odgovarajući kodek je MP3 (.mp3), WMA (.wma), AAC (.m4a) i AAC (.mp4).
- Preporučena je izrada sigurnosnih kopija sadržaja USB uređaja.

Za detalje o podržanim USB uređajima, posetite Internet stranicu navedenu na zadnjoj stranici.

Napomena

Povežite USB uređaj nakon pokretanja motora. Zavisno od USB uređaja, može doći do nepravilnosti u radu ili oštećenja ukoliko se poveže pre pokretanja motora.

Reprodukcija USB uređaja

1 Otvorite poklopac USB priključnice i zatim na nju povežite USB uređaj putem USB kablova.

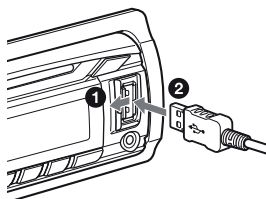

Pokreće se reprodukcija.

Ako je USB uređaj već povezan, za pokretanje reprodukcije pritisnite **(SOURCE/OFF)** više puta dok se ne prikaže "USB".

Pritisnite i zadržite **(SOURCE/OFF)** na 1 sekund za zaustavljanje reprodukcije.

Pre iskopčavanja USB uređaja zaustavite njegovu reprodukciju.

Napomene

- Ne koristite USB uređaje koji su toliko veliki ili teški da mogu pasti usled vibracija ili uzrokovati labavljenje spoja.
- Ne odspajajte prednju ploču tokom reprodukcije USB uređaja jer može doći do oštećenja USB podataka.

Promena prikazanih stavki

Prikazane stavke mogu se razlikovati, zavisno od USB uređaja, formata snimanja i postavki.

Pritisnite **(DSPL)**.

Napomene

- Najveći broj podataka koji se može prikazati.
 - folder (albuma): 128
 - datoteka (zapisa) po folderu: 500
- Možda će trebati neko vreme da se pokrene reprodukcija, zavisno od količine snimljenih podataka.
- DRM (Digital Rights Management) datoteke se možda neće moći reprodukovati.
- Tokom reprodukcije ili brzog pretraživanja unapred/unazad VBR (varijabilna brzina bita) MP3/WMA/AAC datoteke, proteklo vreme reprodukcije možda neće biti ispravno prikazano.
- Reprodukija sledećih MP3/WMA/AAC datoteka nije podržana.
 - lossless kompresija
 - datoteke koje su zaštićene od kopiranja

iPod

U ovom uputstvu za upotrebu, "iPod" se koristi kao opšti naziv za iPod funkcije na iPod i iPhone uređaju, osim ako nije drugačije navedeno u tekstu ili na slikama.

Za detalje o kompatibilnosti vašeg iPod uređaja, pogledajte "O iPod uređaju" (str. 21) ili posetite Internet stranicu navedenu na zadnjoj stranici.

Reprodukcija iPod uređaja

Pre povezivanja iPod uređaja, utišajte zvuk na uređaju.

1 Otvorite poklopac USB priključnice i zatim na nju povežite iPod pomoću USB kabla za iPod (opcija)*.

* Savetujemo upotrebu RC-100IP USB kabla za iPod.

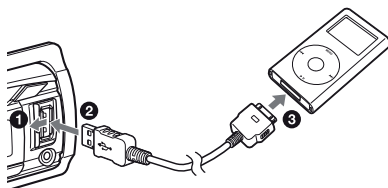

Zapisi na iPod uređaju automatski se reprodukuju, od mesta na kom ste zaustavili reprodukciju.

Ako je iPod već povezan, za pokretanje reprodukcije pritisnite **(SOURCE/OFF)** više puta dok se ne prikaže "USB". (Kad je prepoznat iPod uređaj, na displeju se prikaže "IPD".)

Pritisnite i zadržite **(SOURCE/OFF)** na 1 sekundu za zaustavljanje reprodukcije.

Pre povezivanja iPoda zaustavite njegovu reprodukciju.

Opresz kod upotrebe iPhone uređaja

Kada povežete iPhone putem USB kabla, jačinu telefona kontrolišete sâm iPhone. Kako biste sprečili iznenadan glasan zvuk nakon poziva, ne pojačavajte zvuk na ovom uređaju tokom telefonskog poziva.

Napomena

Ne skidajte prednju ploču tokom reprodukcije iPod uređaja jer može doći do oštećenja podataka.

Savet

iPod se puni kad je uređaj uključen.

Mod nastavljanja reprodukcije

Kada je iPod povezan na dock priključnicu, reprodukcija počinje u modu podešenom na iPodu. U tom modu sledeći tasteri ne rade.

- (3) (REP)
- (4) (SHUF)

Promena prikazanih stavki

Pritisnite (DSP).L).

Napomena

Neka slova memorisana na iPod uređaju možda neće biti prikazana ispravno.

Preskakanje albuma, podcast sadržaja, žanrova, reprodukcijfskih lista i izvodača

Za	Učinite sledeće
Preskakanje	Pritisnite (1)/(2) (ALBUM ▼/▲) [pritisnite jedanput za svaki]
Preskakanje nekoliko albuma	Pritisnite i zadržite (1)/(2) (ALBUM ▼/▲) [zadržite do željene tačke]

Direktno upravljanje iPod uređajem — Passenger control

Možete direktno upravljati iPod uređajem čak i ako je povezan na dock priključnicu.

1 Tokom reprodukcije, pritisnite i zadržite (MODE).

Prikaže se "MODE IPOD" i možete direktno upravljati iPod uređajem.

Za izlaz iz funkcije Passenger control, pritisnite i zadržite (MODE). Prikazaće se "MODE AUDIO" i način reprodukcije se menja u mod iPod.

Napomena

Jačina zvuka se može podesiti samo na uređaju.

Traženje i reprodukcija zapisa

Reprodukcija zapisa u raznim modovima

Zapise možete reprodukovati slučajnim redosledom ili se mogu ponavljati. Dostupni modovi reprodukcije se razlikuju, zavisno od odabranog izvora.

1 Tokom reprodukcije, pritisnite ③ (REP) ili ④ (SHUF) više puta dok se ne pojavi željeno podešenje.

Možda će biti potrebno određeno vreme za pokretanje reprodukcije u određenom modu.

Ponavljanje reprodukcije

Odaberite	Za reprodukciju
↶ TRACK	zapisa s ponavljanjem.
↶ ALBUM	albuma s ponavljanjem.
↶ PODCAST* ¹	podcast sadržaja s ponavljanjem.
↶ ARTIST* ¹	odabranog izvođača s ponavljanjem.
↶ PLAYLIST* ¹	reprodukcijske liste s ponavljanjem.
↶ GENRE* ¹	odabranog žanra s ponavljanjem.
↶ OFF	standardnim redosledom.

Reprodukcija slučajnim redosledom

Odaberite	Za reprodukciju
SHUF ALBUM	albuma slučajnim redosledom.
SHUF DISC* ²	diska slučajnim redosledom.
SHUF PODCAST* ¹	podcast sadržaja slučajnim redosledom.

SHUF ARTIST* ¹	odabranog izvođača slučajnim redosledom.
SHUF PLAYLIST* ¹	reprodukcijske liste slučajnim redosledom.
SHUF GENRE* ¹	odabranog žanra slučajnim redosledom.
SHUF DEVICE* ³	svih zapisa na uređaju slučajnim redosledom.
SHUF OFF	standardnim redosledom.

*1 Samo iPod

*2 Samo CD

*3 Samo USB i iPod

Pretraživanje zapisa po imenu — Quick-BrowZer™

Možete jednostavno pretraživati zapise na CD disku ili USB uređaju, prema kategorijama.

1 Pritisnite Q (BROWSE)*.

Uređaj prelazi u Quick-BrowZer mod prikazuje listu kategorija za pretraživanje. Kad se pojavi lista zapisa, više puta pritisnite ↶ (BACK) dok se ne pojavi željena kategorija pretraživanja.

* Tokom reprodukcije pritisnite i zadržite taster Q (BROWSE) na duže od dve sekunde za direktan povratak na početak liste kategorija (samo USB).

2 Okrenite regulator za izbor željene kategorije pretraživanja, zatim pritisnite za potvrdu.

3 Ponovite korak 2 dok ne odaberete željeni zapis.

Pokreće se reprodukcija.

Za izlaz iz Quick-BrowZer moda pritisnite taster Q (BROWSE).

Napomena

Kod prelaska u Quick-BrowZer mod, isključuju se funkcije ponavljanja i reprodukcije slučajnim redosledom.

Pretraživanje preskakanjem opcija — Jump mod

Kad se unutar kategorije nalazi velik broj opcija, možete brzo potražiti željenu opciju.

1 Pritisnite (SEEK) + u Quick-BrowZer modu.

Pojavi se naziv opcije.

2 Okrenite regulator za izbor stavke pored željene stavke.

Pretraživanjem se preskače po 10% od ukupnog broja opcija.

3 Pritisnite taster za izbor.

Displej se vraća u Quick-BrowZer mod i prikazuje se odabrana stavka.

4 Okrenite regulator za izbor željene opcije i zatim ga pritisnite.

Reprodukcija počinje ukoliko je odabrana stavka zapis.

Za izlaz iz Jump moda pritisnite ↵ (BACK) ili (SEEK) –.

Pretraživanje abecednim redom — Abecedno pretraživanje

Kad je iPod povezan na uređaj, možete potražiti željenu stavku abecednim pretraživanjem.

1 Pritisnite (SEEK) + u Quick-BrowZer modu.

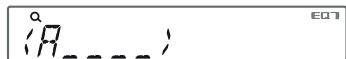

2 Okrenite regulator za izbor prvog slova željene stavke, zatim ga pritisnite.

Abecednim redosledom se prikazuje lista stavki koje počinju odabranim slovom.

3 Okrenite regulator za izbor željene stavke i zatim ga pritisnite.

Reprodukcija počinje ukoliko je odabrana stavka zapis.

Za izlaz iz abecednog pretraživanja pritisnite ↵ (BACK) ili (SEEK) –.

Napomene

- Tokom abecednog pretraživanja simbol ili član (a/an/the) pre odabranog slova stavke se izostavlja.
- Zavisno od odabrane stavke za pretraživanje, možda će biti dostupan samo Jump mod.
- Zavisno od količine zapisa, abecedno pretraživanje može trajati duže vreme.

Pretraživanje zapisa slušanjem odlomaka zapisa — ZAPPIN™

Reprodukcijom kratkih odlomaka zapisa na CD disku ili USB uređaju u nizu, možete tražiti zapis koga želite da slušate. ZAPPIN mod je prikladan za traženje zapisa tokom reprodukcije slučajnim redosledom ili ponavljanja reprodukcije slučajnim redosledom.

1 Pritisnite (ZAP) tokom reprodukcije.

Reprodukcija započinje od odlomka sledećeg zapisa. Možete podesiti trajanje reprodukcije (str. 17).

Zapis

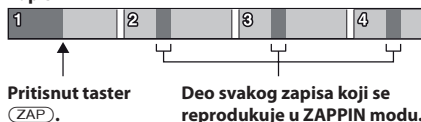

2 Pritisnite taster za izbor ili (ZAP) za vreme reprodukcije zapisa koji želite da slušate.

Zapis koji ste odabrali reprodukuje se od početka u modu normalne reprodukcije.

Za potvrdu zapisa za reprodukciju, takođe možete pritisnuti ↵ (BACK).

Saveti

- Pritisnite (SEEK) +/- u ZAPPIN modu za preskakanje zapisa.
- Pritisnite (1)/(2) (ALBUM ▼/▲) u ZAPPIN modu za preskakanje albuma.

Postavke zvuka i meni za podešavanje

Promena zvučnih postavki

Podešavanje zvučnih funkcija

- 1 Tokom prijema/reprodukcije, pritisnite taster za izbor.**
- 2 Okrenite regulator dok se ne pojavi željena stavka menija, zatim pritisnite.**
- 3 Okrenite regulator kako biste odabrali postavku, zatim ga pritisnite.**
- 4 Pritisnite ↵ (BACK).**

Mogu se podesiti sledeće stavke:

EQ7 PRESET (str. 14)

EQ7 SETTING (str. 15)

POSITION

SET POSITION (Podešavanje položaja slušanja) (str. 15)

ADJ POSITION*1 (Prilagođavanje položaja slušanja) (str. 16)

SET SW POS*1*2 (Podešavanje položaja subwoofera) (str. 15)

BALANCE

Podešavanje balansa zvuka. "RIGHT-15" – "CENTER" – "LEFT-15".

FADER

Podešavanje odnosnog nivoa. "FRONT-15" – "CENTER" – "REAR-15".

DM+ (str. 16)

RB ENH (Rear Bass Enhancer) (str. 16)

SW LEVEL*2 (nivo subwoofera)

Podešava jačinu subwoofera: "+10 dB" – "0 dB" – "- 10 dB".

("ATT" je prikazano pri najnižem podešenju.)

AUX VOL*3 (AUX glasnoća)

Podešava nivo jačine svake od povezanih komponenti: "+18 dB" – "0 dB" – "- 8 dB".

Ovime se izbegava pojedinačno podešavanje razlike u jačini zvuka.

*1 Sakriveno kad je "SET POSITION" podešeno na "OFF".

*2 Kad je audio izlaz podešen na "SUB-OUT" (str. 17).

*3 Kad je aktiviran AUX izvor (str. 18).

Uživanje u sofisticiranim audio funkcijama — Advanced Sound Engine

Sistem Advanced Sound Engine stvara idealno zvučno polje unutar automobila pomoću digitalne obrade signala.

Odabir kvaliteta zvuka — EQ7 Preset

Možete odabrati krivu ekvilajzera između 7 postavki (XPLOD, VOCAL, EDGE, CRUISE, SPACE, GRAVITY, CUSTOM ili OFF).

- 1 Tokom prijema/reprodukcije, pritisnite taster za izbor.**
- 2 Okrenite regulator dok se ne pojavi "EQ7 PRESET", zatim ga pritisnite.**
- 3 Okrenite regulator dok se ne pojavi željena kriva ekvilajzera, zatim pritisnite.**
- 4 Pritisnite ↵ (BACK).**

Za poništenje krive ekvilajzera odaberite "OFF" u koraku 3.

Savet

Možete memorisati podešenje krive ekvilajzera za svaki izvor.

Podešavanje krive ekvilajzera — EQ7 Setting

Postavka "CUSTOM" unutar EQ7 omogućava izradu sopstvenog podešenja ekvilajzera.

- 1 Odaberite izvor, zatim pritisnite taster za izbor.**
- 2 Okrenite regulator dok se ne pojavi "EQ7 SETTING", zatim ga pritisnite.**
- 3 Okrenite regulator dok se ne pojavi "BASE", zatim ga pritisnite.**
Možete odabrati krivu ekvilajzera kao osnovu za dalje podešavanje.
- 4 Okrenite regulator za izbor krive ekvilajzera i zatim ga pritisnite.**
- 5 Podesite krivu ekvilajzera.**
 - 1 Okrenite regulator za izbor frekventnog opsega i zatim ga pritisnite.**



BAND1: 63 Hz
BAND2: 160 Hz
BAND3: 400 Hz
BAND4: 1 kHz
BAND5: 2,5 kHz
BAND6: 6,3 kHz
BAND7: 16,0 kHz

- 2 Okrenite regulator za podešavanje jačine zvuka, zatim ga pritisnite.**
Jačina se može podešavati u koracima od 1 dB, između -6 dB i +6 dB.

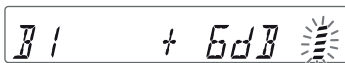

Za podešavanje ostalih frekventnih opsega, ponovite korake **1** i **2**.

- 6 Dvaput pritisnite ↵ (BACK).**
Kriva ekvilajzera memorisana je pod "CUSTOM".

Optimizacija zvuka vremenskim usklađivanjem — Listening Position

Uređaj može simulirati prirodan zvuk odgađanjem reprodukcije iz svakog zvučnika u skladu s vašim položajem sedenja. Na raspolaganju su sledeće opcije za "POSITION".

- FRONT L (1):** Prednji levi
FRONT R (2): Prednji desni
FRONT (3): Prednji centralni
ALL (4): U sredini vozila
OFF: Položaj nije podešen

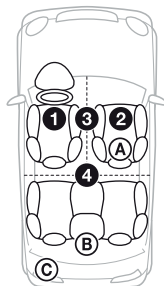

S vašeg mesta slušanja možete takođe podesiti približan položaj subwoofera ako je:
– audio izlaz podešen na "SUB-OUT" (str. 17).
– položaj slušanja podešen na bilo koju opciju, osim "OFF".

Na raspolaganju su sledeće opcije za "SET SW POS".

- NEAR (A):** Blizu
NORMAL (B): Normalno
FAR (C): Daleko

- 1 Tokom prijema/reprodukcije, pritisnite taster za izbor.**
- 2 Okrenite regulator dok se ne pojavi "SET POSITION", zatim pritisnite.**
- 3 Okrenite regulator za izbor opcije "FRONT L", "FRONT R", "FRONT" ili "ALL", zatim pritisnite.**
- 4 Okrenite regulator dok se ne pojavi "SET SW POS", zatim pritisnite.**
- 5 Okrenite regulator za izbor položaja subwoofera, "NEAR", "NORMAL" ili "FAR", zatim ga pritisnite.**

6 Pritisnite ↵ (BACK).

Za poništenje položaja slušanja odaberite "OFF" u koraku 3.

Podešavanje položaja slušanja

Možete precizno podesiti postavke za položaj slušanja.

- 1 Tokom prijema/reprodukcije, pritisnite taster za izbor.
- 2 Okrenite regulator dok se ne pojavi "ADJ POSITION", zatim pritisnite.
- 3 Okrenite regulator za podešavanje položaja slušanja, zatim ga pritisnite. Opseg podešavanja: "+3" – "CENTER" – "-3".
- 4 Pritisnite ↵ (BACK).

DM+ Advanced

DM+ Advanced poboljšava digitalno komprimovan zvuk tako što obnavlja visoke frekvencije koje su izgubljene u postupku kompresije.

- 1 Tokom reprodukcije, pritisnite taster za izbor.
- 2 Okrenite regulator dok se ne pojavi "DM+", zatim ga pritisnite.
- 3 Okrenite regulator kako biste odabrali "ON", zatim ga pritisnite.
- 4 Pritisnite ↵ (BACK).

Savet

Možete memorisati DM+ podešenje za svaki izvor.

Upotreba zadnjih zvučnika kao subwoofera — Rear Bass Enhancer

Rear Bass Enhancer pojačava basove primenom postavke niskopropusnog filtera (str. 17) na zadnje zvučnike. Ova funkcija omogućava da zadnji zvučnici rade kao subwoofer ako on nije povezan.

- 1 Tokom prijema/reprodukcije, pritisnite taster za izbor.
- 2 Okrenite regulator dok se ne pojavi "RB ENH", zatim pritisnite.
- 3 Okrenite regulator kako biste odabrali "1", "2" ili "3", zatim ga pritisnite.
- 4 Pritisnite ↵ (BACK).

Podešavanje opcija

1 Pritisnite i zadržite taster za izbor.

Pojavi se meni za podešavanje.

2 Okrenite regulator dok se ne pojavi željena stavka, zatim pritisnite.

3 Okrenite regulator kako biste odabrali postavku, zatim ga pritisnite.*

Podešavanje je završeno.

4 Pritisnite ↵ (BACK).

* Za postavke CLOCK-ADJ i BTM, korak 4 nije potreban.

Zavisno od izvora i podešenja, mogu se podesiti sledeće opcije:

CLOCK ADJ (Podešavanje sata) (str. 4)

CT (tačno vreme)

Uključenje funkcije CT. "ON", "OFF" (str. 8).

BEEP

Aktivira zvučni signal: "ON", "OFF".

CAUT ALM*¹ (Alarm)

Aktivira alarm. "ON", "OFF" (str. 4).

AUX-A*¹ (AUX audio)

Aktivira prikaz indikatora AUX izvora: "ON", "OFF" (str. 18).

AUTO OFF

Automatsko isključenje nakon isteka podešenog vremena, kad je uređaj isključen: "NO", "30S (sekundi)", "30M (minuta)", "60M (minuta)".

REAR/SUB*¹

Izbor audio izlaza: "SUB-OUT" (subwoofer), "REAR-OUT" (pojačalo).

DEMO (Demo prikaz)

Aktivacija demo prikaza: "ON", "OFF".

DIMMER

Promena osvetljenosti displeja: "ON", "OFF".

M.DISPLAY (Motion Display)

- "SA": prikazuje pomerajuće uzorke i spektralni analizator.
- "OFF": isključenje Motion Display prikaza.

AUTO SCR (Automatsko pomeranje)

Automatsko pomeranje dugih naziva: "ON", "OFF".

REGIONAL*²

Ograničava prijem na određeno područje. "ON", "OFF" (str. 8).

ZAP TIME (Zappin vreme)

Izbor trajanja reprodukcije za funkciju ZAPPIN.

- "Z.TIME-1 (približno 6 sekundi)",
- "Z.TIME-2 (približno 15 sekundi)",
- "Z.TIME-3 (približno 30 sekundi)".

ZAP BEEP (Zappin Beep)

Za aktivaciju zvučnih signala između odlomaka zapisa: "ON", "OFF".

LPF FREQ*³ (Frekvencija niskopropusnog filtera)

Izbor prekidne frekvencije subwoofera: "50Hz", "60Hz", "80Hz", "100Hz", "120Hz".

LPF SLOP*³ (Kriva niskopropusnog filtera)

Izbor LPF krive: "1", "2", "3."

SW PHASE*⁴ (Faza subwoofera)

Izbor faze subwoofera: "NORM", "REV".

HPF FREQ (Frekvencija visokopropusnog filtera)

Izbor prekidne frekvencije prednjeg/zadnjeg zvučnika: "OFF", "50Hz", "60Hz", "80Hz", "100Hz", "120Hz".

HPF SLOP (Kriva visokopropusnog filtera)

Izbor HPF krive (može se podesiti samo kad HPF FREQ nije podešeno na "OFF"): "1", "2", "3."

LOUDNESS (Dinamička jačina zvuka)

Naglašava niske i visoke tonove za jasniji zvuk pri smanjenoj jačini: "ON", "OFF".

ALO (Automatic Level Optimizer)

Podešavanje jačine zvuka svih izvora reprodukcije na optimalan nivo. "ON", "OFF".

BTM (str. 6)

- *1 Kad je uređaj isključen.
- *2 Kod prijema FM signala.
- *3 Kad je izlaz zvuka podešen na "SUB-OUT" ili kad opcija Rear Bass Enhancer nije podešena na "OFF".
- *4 Kad je audio izlaz podešen na "SUB-OUT".

Upotreba dodatne opreme

Dodatna audio oprema

Na AUX ulaz (stereo mini priključnica) ovog uređaja možete povezati dodatni prenosni audio uređaj, odabrati ga kao izvor i slušati ga putem auto zvučnika.

Povezivanje prenosivog audio uređaja

- 1** Isključite prenosivi audio uređaj.
- 2** Utišajte zvuk na uređaju.
- 3** Povežite prenosivi audio uređaj na autoradio odgovarajućim spojnim kablom (opcija)*.

* Obavezno upotrebite ravan priključak.

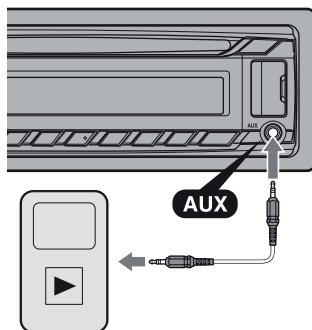

Podešavanje jačine zvuka

Pre reprodukcije obavezno podesite jačinu svakog povezanog audio uređaja.

- 1** Utišajte zvuk na uređaju.
- 2** Pritisnite **(SOURCE/OFF)** više puta dok se ne pojavi "AUX".
- 3** Pokrenite reprodukciju povezanog audio uređaja uz umerenu jačinu zvuka.
- 4** Podesite uobičajen nivo jačine zvuka na ovom uređaju.
- 5** Podesite ulazni nivo (str. 14).

RM-X114 daljinski upravljač

Odgovarajući tasteri na daljinskom upravljaču upravljaju istim funkcijama kao i tasteri na uređaju.

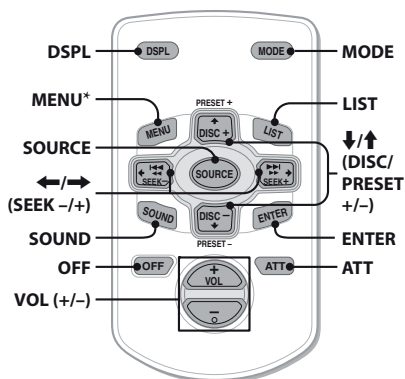

Sledeći tasteri na daljinskom upravljaču imaju drugačiji izgled/funkciju od tastera na uređaju.

- **Taster DSPL (prikaz)**
Za promenu prikazanih stavki.
- **Taster SOURCE**
Za uključenje; promenu izvora (Radio/CD/USB/AUX).
- **Taster ←/→ (SEEK -/+)**
Za upravljanje radio/CD/USB reprodukcijom, kao i tasterima (SEEK) -/+ na uređaju.
- **Taster SOUND**
Ima istu funkciju kao i taster za izbor na uređaju.
- **Taster OFF**
Za isključenje napajanja; zaustavljanje reprodukcije.
- **Taster LIST**
Za prelaz u Quick-BrowZer™ mod.
- **Tasteri ↑/↓ (DISC/PRESET +/-)**
Za upravljanje CD/USB reprodukcijom, isto kao i tasteri ①/② (ALBUM ▼/▲) na uređaju.
- **Taster ATT (utišavanje)**
Za isključenje zvuka. Za poništenje, pritisnite ponovo.

* Nije dostupno za ovaj uređaj.

Napomena

Ako su uređaj i displej isključeni, uređajem se ne može upravljati pomoću daljinskog upravljača osim ako je pritisnut taster (SOURCE/OFF) na uređaju, ili ubacite disk kako bi se uređaj uključio.

Dodatne informacije

Mere opreza

- Ako je vaše vozilo parkirano na direktnom suncu, pustite da se uređaj malo ohladi pre korišćenja.
- Ne ostavljajte prednju ploču ili audio uređaje u vozilu jer to može prouzrokovati kvarove zbog visokih temperatura na direktnom suncu.
- Električna antena se automatski izvlači.

O kondenzaciji vlage

Ukoliko se unutar uređaja nakupi vlaga, uklonite disk i pričekajte oko sat vremena da se uređaj osuši; u suprotnom uređaj možda neće raditi pravilno.

Za održavanje visokog kvaliteta zvuka

Pazite da po uređaju ili diskovima ne prospete tečnost.

Napomene o diskovima

- Ne izlažite diskove direktnom suncu ili izvorima toplote, kao što su dovodi toplog vazduha. Ne ostavljajte ih u vozilu parkiranim na suncu.
- Pre reprodukcije, obrišite diskove krpicom za čišćenje, od sredine prema ivici diska. Ne koristite rastvarače poput benzina, razređivača i komercijalno dostupnih sredstava za čišćenje.
- Ovaj uređaj je dizajniran za reprodukciju diskova koji su u skladu s Compact Disc (CD) standardom. DualDisc i neki muzički diskovi koji su kodirani tehnologijama za zaštitu autorskih prava ne podležu Compact Disc (CD) standardu pa se zbog toga možda neće moći reprodukovati na ovom uređaju.



• Diskovi koje ovaj uređaj NE MOŽE reprodukovati

- Diskove sa pričvršćenim etiketama, nalepicama ili lepljivom trakom ili papirom. Reprodukciom takvih diskova može doći do nepravilnosti u radu, ili oštećenja diska.
- Diskove koji nisu standardnog oblika (na primer srce, kvadrat, zvezda). U suprotnom može doći do oštećenja uređaja.
- Diskove promera 8 cm.

Napomene o CD-R/CD-RW diskovima

- Najveći broj: (samo CD-R/CD-RW)
 - foldera (albuma): 150 (uključujući osnovni folder)
 - datoteka (zapisa) i foldera: 300 (može biti i manje od 300 ako imena foldera/datoteka sadrže mnogo znakova)
 - prikazanih znakova za naziv foldera/datoteke: 32 (Joliet)/64 (Romeo)
- Ako disk snimljen u Multi Session formatu počinje CD-DA sesijom, prepoznaje se kao CD-DA disk, a ostale sesije se ne reprodukuju.
- **Diskovi koje ovaj uređaj NE MOŽE reprodukovati**
 - CD-R/CD-RW diskove s lošim kvalitetom zvuka.
 - CD-R/CD-RW diskove snimljene nekompatibilnim uređajem za snimanje.
 - CD-R/CD-RW diskove koji nisu pravilno finalizovani.
 - CD-R/CD-RW diskove koji nisu snimljeni u muzičkom CD formatu ili MP3 formatu u skladu sa ISO9660 Level 1/Level 2, Joliet/Romeo ili multi-session.

Redosled reprodukcije MP3/WMA/AAC datoteka

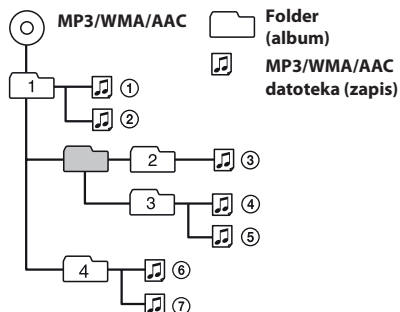

O iPod uređaju

- Možete povezivati sledeće modele iPod uređaja. Pre upotrebe, ažurirajte svoje iPod uređaje prema najnovijoj verziji softvera.

Napravljen za

- iPod touch (4. generacije)
- iPod touch (3. generacije)
- iPod touch (2. generacije)
- iPod touch (1. generacije)
- iPod classic
- iPod sa video prikazom*
- iPod nano (6. generacije)
- iPod nano (5. generacije)
- iPod nano (4. generacije)
- iPod nano (3. generacije)
- iPod nano (2. generacije)
- iPod nano (1. generacije)
- iPhone 4
- iPhone 3GS
- iPhone 3G
- iPhone

* Funkcija Passenger control nije dostupna za iPod nano (1. generacije) i iPod sa video prikazom.

- Oznake "Made for iPod" i "Made for iPhone" označavaju elektronski pribor koji je dizajniran za povezivanje na iPod ili iPhone uređaj, te je odobren od strane razvojnog programera kao uređaj koji je u skladu sa standardima izvođenja kompanije Apple. Apple nije odgovoran za rad ovog uređaja ili njegovu usklađenost sa sigurnosnim i nadzornim standardima. Imajte na umu da upotreba tog pribora uz iPod ili iPhone može uticati na bežični rad.

Ako imate bilo kakva pitanja ili probleme vezane za uređaj, a da nisu razrađeni u ovom priručniku, obratite se najbližem Sony prodavcu.

Održavanje

Zamena litijumske baterije daljinskog upravljača

Kad baterija oslabi, domet daljinskog upravljača će se smanjiti. Zamenite bateriju novom CR2025 litijumskom baterijom. Korišćenje druge baterije može dovesti do požara ili do eksplozije.

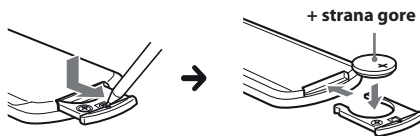

Napomene o litijumskoj bateriji

- Litijumsku bateriju držite van dometa dece. Ako dođe do gutanja baterije, odmah potražite lekarsku pomoć.
- Obrišite bateriju suvom tkaninom kako biste osigurali dobar kontakt.
- Proverite polaritet baterije pre ubacivanja.
- Ne dodirujte bateriju metalnom pincetom, jer može doći do kratkog spoja.
- Nemojte izlagati bateriju povišenoj temperaturi, kao što je direktno sunce, vatra i sl.

UPOZORENJE

Baterija može eksplodirati usled nepravilnog rukovanja.

Bateriju nemojte puniti, rastavljati niti je bacati u vatru.

Čišćenje priključnica

Uređaj možda neće dobro raditi ako spojevi između uređaja i prednje ploče nisu čisti. Da ne bi došlo do toga, skinite prednju ploču (str. 4) i očistite spojeve vatranim štapićem. Ne primenjujte prejak pritisak. U suprotnom, može doći do oštećenja priključnica.

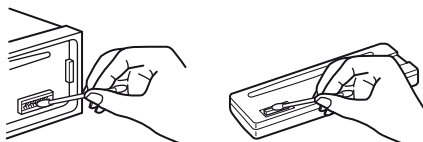

Napomene

- Iz sigurnosnih razloga pre čišćenja priključnica isključite motor vozila i izvadite ključ iz kontakt-brave.
- Nikad ne dodirujte priključnice prstima ili metalnim predmetima.

Tehnički podaci

Radio prijemnik

FM

Opseg podešavanja: 87,5 – 108 MHz

Antenska priključnica:

Spoljna antenska priključnica

Međufrekvencija: 25 kHz

Iskoristiva osetljivost: 8 dBf

Selektivnost: 75 dB pri 400 kHz

Odnos signal-šum: 80 dB (stereo)

Odvajanje: 50 dB pri 1 kHz

Frekventni odziv: 20 – 15.000 Hz

MW/LW

Opseg podešavanja:

MW: 531 – 1602 kHz

LW: 153 – 279 kHz

Antenska priključnica:

Spoljna antenska priključnica

Međufrekvencija:

9124,5 kHz ili 9115,5 kHz/4,5 kHz

Osetljivost: MW: 26 μ V, LW: 45 μ V

CD uređaj

Odnos signal-šum: 120 dB

Frekventni odziv: 10 – 20.000 Hz

Zavijanje i podrhtavanje: Ispod merljivog nivoa

USB uređaj

Priključnica: USB (Full-speed)

Maksimalna struja: 1 A

Pojačalo

Izlaz: Zvučnički izlazi

Impedansa zvučnika: 4 – 8 oma

Maksimalna izlazna snaga: 52 W \times 4 (na 4 oma)

Opšte

Izlazi:

Audio izlazi (zadnji/prednji izmenjivi)

Kontrolni izlaz releja za automatsko izvlačenje antene

Kontrolni izlaz pojačala snage

Ulazi:

Ulazna priključnica daljinskog upravljača

Antenska ulazna priključnica

AUX ulazna priključnica (stereo mini priključnica)

USB ulazna priključnica

Napajanje: 12 V DC akumulator (negativni pol na uzemljenje)

Dimenzije: Približno 178 \times 50 \times 179 mm (š/v/d)

Dimenzije za ugradnju: Približno 182 \times 53 \times 162 mm (š/v/d)

Masa: Približno 1,2 kg

Isporučeni pribor:

Delovi za instalaciju i povezivanje (1 komplet)

Dodatna oprema/pribor:

Daljinski upravljač: RM-X114

USB kabl za iPod: RC-100IP

Vaš prodavac možda neće imati sav navedeni pribor. Zatražite detaljne informacije.

Dizajn i tehnički podaci podložni su promeni bez najave. Proizvođač ne odgovara za eventualne štamparske greške.

U slučaju problema

Sledeća tabela će vam pomoći u rešavanju problema koji se mogu pojaviti u radu uređaja. Pre pregleda donje tabele, proverite spojeve uređaja i postupke korišćenja.

Pojedinosti o osiguraču i vađenju uređaja iz upravljačke ploče, pogledajte isporučeno uputstvo za ugradnju i povezivanje.

Ako i dalje ne možete da rešite problem, posetite Internet stranicu navedenu na zadnjoj stranici.

Opšte

Nema napajanja uređaja.

- Proverite spojeve ili osigurač.
- Ako je uređaj isključen i nestane prikaz displeja, ne možete njime upravljati daljinskim upravljačem.
 - Uključite uređaj.

Automatska antena se ne izvlači.

- Antena nema relej.

Nema zvuka.

- Aktivirala se funkcija ATT.
- Kontrola "FADER" nije postavljena u centralni položaj za sistem sa dva zvučnika.

Nema zvučnog signala.

- Zvučni signal je isključen (str. 17).
- Povezano je dodatno pojačalo i ne koristi se ugrađeno.

Sadržaj memorije je izbrisan.

- Kabl za napajanje ili akumulator su iskopčani ili nisu pravilno povezani.

Memorisane stanice i tačno vreme su obrisani.

Osigurač je pregoreo.

Buka kod okretanja ključa u kontakt bravi.

- Kablovi prema konektoru automobila nisu dobro povezani.

Tokom reprodukcije ili prijema, pokreće se demo prikaz.

- Ako se uređajem ne rukuje 5 minuta uz postavku "DEMO-ON", započinja demo prikaz.
 - Podesite "DEMO-OFF" (str. 17).

Indikatori nestaju/ne pojavljuju se na displeju.

- Podešeno je zatamnjenje ekrana "DIM-ON" (str. 17).
- Indikatori na displeju se isključe ako pritisnete i zadržite **(SOURCE/OFF)**.
 - Pritisnite **(SOURCE/OFF)** na uređaju dok se ne pojavi prikaz.
- Priključnice su zaprljane (str. 21).

Funkcija Auto Off ne radi.

- Uređaj je uključen. Funkcija Auto Off aktivira se nakon isključenja uređaja.
 - Isključite uređaj.

Radio prijem

Nije moguć prijem stanica.

Zvuk je pun šumova.

- Povezivanje nije izvedeno pravilno.
 - Povežite kabl aktivne antene (plavi) ili izvora napajanja (crveno) na izvor napajanja antenskog pojačala u automobilu (samo ako vaš automobil ima ugrađenu radio antenu na zadnjem/bočnom staklu).
 - Proverite spoj antene.
 - Ako se antena ne izvlači, proverite spoj na kابلu za kontrolu antene.

Slušanje podešenih stanica nije moguće.

- Sačuvajte tačnu frekvenciju u memoriju.
- Signal sa odašiljača je preslab.

Nije moguće automatsko podešavanje.

- Signal sa odašiljača je preslab.
 - Stanice podesite ručno.

RDS

Nakon nekoliko sekundi slušanja započnje pretraživanje SEEK.

- Stanica nije TP ili ima slab signal.
 - Isključite funkciju TA (str. 7).

Nema saobraćajnih informacija.

- Uključite funkciju TA (str. 7).
- Stanica ne emituje saobraćajne informacije iako je TP.
 - Podesite drugu stanicu.

PTY prikazuje "- - - - -".

- Trenutna stanica nije RDS stanica.
- RDS podaci nisu primljeni.
- Stanica ne emituje signal vrste programa.

Naziv stanice treperi.

- Odabrana stanica nema alternativnu frekvenciju.
 - Pritisnite **(SEEK)** +/- dok treperi naziv stanice. Pojavljuje se "PI SEEK" i uređaj počinje da traži drugu frekvenciju istih podataka o programu PI.

CD reprodukcija

Ne možete ubaciti disk.

- Već je ubačen drugi disk.
- Disk je nasilno ubačen naopako ili nepravilno.

Reprodukcija diska ne započinje.

- Oštećen ili zaprljan disk.
- Pokušali ste da reprodukujete CD-R/CD-RW koji nije audio (str. 20).

MP3/WMA/AAC datoteke se ne mogu reprodukovati.

- Disk nije kompatibilan sa MP3/WMA/AAC formatom i verzijom. Za detalje o diskovima i formatima koji se mogu reprodukovati, posetite stranicu za korisničku podršku.

Za početak reprodukcije MP3/WMA/AAC zapisa treba duže vreme nego za ostale.

- Sledećim diskovima treba duže vreme za početak reprodukcije.
 - diskovi komplikovane strukture.
 - diskovi snimljeni u Multi Session formatu.
 - diskovi kojima možete dodati podatke.

Prikazani podaci se ne pomeraju na displeju.

- Kod diskova s mnogo znakova može doći do tog problema.
- Opcija "AUTO SCR" je podešena na "OFF".
 - Podesite "A.SCRL-ON" (str. 17).
 - Pritisnite i zadržite **(DSPL)** (SCRL).

Zvuk preskače.

- Niste dobro ugradili uređaj.
 - Uređaj ugradite pod uglom manjim od 45° u stabilan deo automobila.
- Oštećen ili zaprljan disk.

USB reprodukcija

Ne možete reprodukovati sa uređaja povezanog putem USB huba.

- Ovaj uređaj ne prepoznaje USB uređaje povezane putem USB huba.

Nije moguća reprodukcija.

- USB uređaj ne radi.
 - Povežite ga ponovo.

Potrebno je više vremena za reprodukciju USB uređaja.

- USB uređaj sadrži datoteke sa složenom strukturom.

Zvuk je isprekidan.

- Prekidi zvuka su mogući s brzinom bita iznad 320 kbps.

Prikaz/poruke grešaka

CHECKING

- Autoradio proverava povezanost sa USB uređajem.
 - Pričekajte dok se proverava povezanosti ne završi.

ERROR

- Disk je zaprljan ili ubačen naopako.
 - Očistite ga ili ubacite pravilno.
- Disk je prazan.
- Disk se ne može reprodukovati zbog problema.
 - Ubacite drugi disk.
- USB uređaj nije automatski prepoznat.
 - Povežite ga ponovo.
- Pritisnite  za vađenje diska.

FAILURE

- Neispravno su povezani zvučnici/pojačalo.
 - Pogledajte uputstvo za ugradnju/povezivanje za ovaj model.

HUB NO SUPRT (Hub nije podržan)

- Uređaj ne podržava USB hub.

NO AF

- Odabrana stanica nema alternativnu frekvenciju.
 - Pritisnite **(SEEK)** +/- dok treperi naziv stanice. Uređaj počinje da traži drugu frekvenciju istih podataka o programu PI (pojavljuje se "PI SEEK").

NO DEV (Nema uređaja)

- USB je odabran kao izvor, a USB uređaj nije povezan. Iskopčali ste USB uređaj ili USB kabl tokom reprodukcije.
 - Povežite USB uređaj ili USB kabl.

NO MUSIC

- Disk ili USB uređaj ne sadrži muzičke datoteke.
 - Ubacite CD koji sadrži muzičke datoteke.
 - Povežite USB uređaj sa muzičkim datotekama.

NO NAME

- Naziv diska/albuma/izvođača/zapisa nije snimljen u zapis.

NOT FOUND

- U abecednom pretraživanju nije pronađena nijedna stavka koja počinje traženim slovom.

NOTP

- Uređaj će nastaviti tražiti dostupne TP stanice.

OFFSET

- Možda je došlo do unutrašnjeg kvara.
 - Proverite povezivanje kabla. Ako je poruka o grešci i dalje prisutna, obratite se najbližem Sony dobavljaču.

OVERLOAD

- USB uređaj je preopterećen.
 - Iskopčajte USB uređaj, zatim promenite izvor pritiskom tastera **(SOURCE/OFF)**
 - Pokazuje da USB uređaj ne radi pravilno ili je povezan nepodržani USB uređaj.

READ

- Uređaj učitava sve podatke o zapisima i albumima na disku.
 - Pričekajte da završi postupak učitavanja i reprodukcija će započeti automatski. Zavisno od strukture diska, možda će trebati duže od minuta.

USB NO SUPRT (USB nije podržan)

- Povezani USB uređaj nije podržan.
 - Za detalje o podržanim USB uređajima, posetite Internet stranicu za korisničku podršku.

"LLLLL" ili "rrrrr"

- Disk je tokom pretraživanja unapred/unazad došao do početka ili do kraja i nije moguće dalje pretraživanje.

"_"

- Znak se ne može prikazati na ovom uređaju.

Ako ovi postupci ne pomognu da otklonite problem, obratite se ovlašćenom Sony servisu. Ako uređaj odnosite na popravku zbog CD uređaja, molimo ponesite i disk koji ste koristili kada ste uočili problem.

Internet stranica za podršku

Za sva pitanja i najnovije informacije o podršci za ovaj uređaj
posetite sledeću internet stranicu:

<http://support.sony-europe.com/>

Registrujte svoj proizvod online na:

www.sony-europe.com/myproducts

Krstićem obeležite oznaku pored vašeg modela u donjem okviru.

Upišite serijski broj (SERIAL NO.) na predviđeno mesto. Broj se nalazi na nalepnici na kućištu uređaja.

Kada ispunite ovu identifikacionu karticu, nikako je nemojte ostavljati u vozilu sa ostatkom uputstva. Smestite identifikacionu karticu na sigurno mesto. Kartica može poslužiti za identifikaciju uređaja u slučaju krađe.

autoradio
Identifikaciona
kartica

SONY®

Ova identifikaciona kartica služi kao dokaz o vlasništvu u slučaju krađe uređaja.

Preporučujemo da ovu karticu ne čuvate u vozilu kako biste izbegli zloupotrebu.

Model

CDX-GT564UI

CDX-GT560UI

Serijski broj (SERIAL NO.)

<http://www.sony.net/>

©2011 Sony Corporation

OVLAŠĆENI SERVISI

SRBIJA

Input

Milentija Popovića 18
Beograd
011 2132 877, 311 9431

ETC Electronic

Ustanička 128b
Beograd
011 3473 530, 2894 508

ETC Electronic

Pere Velimirovića 8
Beograd
011 3510 424, 3591 243

SS Digit

Kraljice Marije 29
Beograd
011 3223 674, 3370 369

CRNA GORA

TV Video Centar

Save Kovačevića 153
Podgorica
020 620 980

V.T. Centar

Seljanovo bb
Tivat-Kotor
032 674 422

TV Digital Servis

Šukrije Međedovića
Bijelo Polje
050 431 399

Predstavništvo Sony Europe Ltd.

Omladinskih Brigada 88a
11 070 Novi Beograd
Republika Srbija

Sony Info Centar
+381 11 228 33 00
www.sony.rs
support.rs@eu.sony.com