

# *Prenosivi CD/DVD plejer*

Uputstvo za upotrebu



Kako biste saznali korisne savete i informacije o Sony proizvodima i uslugama, molimo posetite: [www.sony-europe.com/myproduct/](http://www.sony-europe.com/myproduct/)



## *DVP-FX970*

# UPOZORENJE

Kako biste umanjili rizik od požara ili strujnog udara, nemojte izlagati ovaj uređaj kiši ili vlazi.

Kako biste izbegli strujni udar, nemojte otvarati kućište. Prepustite popravke samo stručnim osobama.

Kabl za napajanje treba zameniti samo u ovlašćenom servisu.

Baterije ili uređaji koji koriste baterije ne smeju se izlagati preteranoj toploti kao npr. sunčevo svetlosti, otvorenom plamenu i sl.



Ova oznaka se nalazi na donjoj strani uređaja.

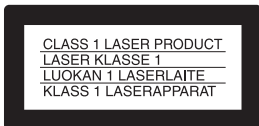

Ovaj uređaj klasifikovan je kao CLASS 1 LASER proizvod. Oznaka CLASS 1 LASER PRODUCT nalazi se na donjoj strani uređaja.

## OPREZ

Upotreba optičkih uređaja uz ovaj proizvod povećava opasnost od povrede očiju. Budući da je laserski zrak korišćen u ovom CD/DVD plejeru štetan za oči, ne pokušavajte da rasklapate kućište. Prepustite popravke samo stručnim osobama.



Odlaganje stare električne i elektronske opreme  
(primenjivo u Evropskoj uniji i drugim evropskim zemljama sa zasebnim sistemima za odlaganje)

Ovaj simbol na proizvodu ili ambalaži ukazuje da se ovaj proizvod ne sme tretirati kao kućni otpad. Proizvod treba odneti na namensko odlagalište za reciklažu električne i elektronske opreme. Pravilnim odlaganjem ovog proizvoda, pomažete u sprečavanju potencijalnih negativnih posledica po životnu sredinu i zdravlje ljudi, što bi u suprotnom bilo uzrokovano nepravilnim odlaganjem ovog proizvoda. Recikliranje materijala pomaže u očuvanju prirodnih izvora. Za više informacija o recikliranju ovog uređaja, molimo obratite se lokalnoj upravi, službi za odlaganje kućnog otpada ili prodavnici gde je proizvod kupljen.



Odlaganje dotrajalihi baterija  
(primenjivo u Evropskoj uniji i drugim evropskim zemljama sa zasebnim sistemima za odlaganje)

Ovaj simbol na bateriji ili ambalaži ukazuje da se baterija isporučena uz ovaj proizvod ne sme tretirati kao kućni otpad. Na nekim baterijama ovaj simbol može biti korišćen u kombinaciji sa hemijskim simbolom.

Hemijski simboli za živu (Hg) ili olovo (Pb) se dodaju ukoliko baterija sadrži više od 0.0005% žive ili 0.004% olova.

Pravilnim odlaganjem ovih baterija, pomažete u sprečavanju negativnih posledica po životnu sredinu i zdravlje ljudi, što bi u suprotnom bilo uzrokovano nepravilnim odlaganjem baterije. Recikliranje materijala pomaže u očuvanju prirodnih izvora.

U slučaju proizvoda koji zbog bezbednosti, ispravnosti ili zaštite podataka zahtevaju stalni kontakt sa ugrađenom baterijom, takvu bateriju treba da zameni isključivo ovlašćeno servisno osoblje. Kako biste osigurali ispravan tretman baterija, odnesite dotrajali proizvod na odgovarajuće sabirno mesto za prikupljanje i reciklažu električne i elektronske opreme.

Za sve ostale baterije, molimo pogledajte poglavlje o bezbednom uklanjanju baterije iz proizvoda. Odnosite bateriju na odgovarajuće sabirno mesto za prikupljanje i reciklažu dotrajalihi baterija.

Za detaljnije informacije o recikliranju ovog uređaja, molimo obratite se lokalnoj upravi, službi za odlaganje kućnog otpada ili prodavnici gde ste kupili proizvod.

Nemojte rastavljati ili prepravljati plejer. To može dovesti do strujnog udara. Obratite se najbližem Sony prodavcu ili Sony servisu za razmenu punjivih baterija, provere ispravnosti ili popravke.

## Mere opreza

- Postavite uređaj tako da se kabl za napajanje može izvući iz zidne utičnice u istom trenutku kada se pojavi problem.
- Plejer nije isključen sa izvora napajanja sve dok je povezan na zidnu utičnicu, čak i ako je plejer isključen.
- Kako biste izbegli opasnost od požara ili strujnog udara, ne postavljajte posude napunjene vodom, kao na primer vaze, na uređaj.
- Prejak zvuk iz slušalica može izazvati oštećenje sluha.

Proizvođač ovog proizvoda je Sony Corporation, 1-7-1 Konan Minato-ku Tokyo, 108-0075 Japan. Ovlašćeni predstavnik za EMC i bezbednost proizvoda je Sony Deutschland GmbH, Hedelfinger Strasse 61, 70327 Stuttgart, Nemačka. Za sva pitanja servisa ili garancije molimo pogledajte adrese date u zasebnim servisnim ili garantnim listovima.

### VAŽNA NAPOMENA

Oprez: Ovaj plejer ima mogućnost beskonačnog zadržavanja zamrznute slike ili prikaza displeja na ekranu vašeg televizora. Ukoliko ostavite zamrznuti prikaz ili prikaz displeja na vašem TV prijemniku tokom dužeg perioda može doći do trajnog oštećenja ekrana vašeg televizora. Ovo se posebno odnosi na plazma televizore i projekcione televizore.

Ukoliko imate pitanja ili probleme koji se tiču vašeg plejera, molimo obratite se najbližem Sony prodavcu.

## Autorska prava, zaštićeni znakovi i podaci o licenci softvera

- Proizvedeno po licenci kompanije Dolby Laboratories. Dolby i double-D simboli su zaštićeni znakovi kompanije Dolby Laboratories.
- "DVD+RW," "DVD-RW," "DVD+R," "DVD+R DL," "DVD-R," "DVD VIDEO," i "CD" logotipi su zaštićeni znakovi.
- MPEG Layer-3 tehnologija za audio kodiranje i patenti pod licencom Fraunhofer IIS and Thomson.
- Svi drugi zaštićeni znakovi pripadaju njihovim zakonitim vlasnicima.
- OVAJ PROIZVOD JE LICENCIRAN POD MPEG-4 VISUAL PATENT LICENCOM ZA LIČNU I NEKOMERCIJALNU UPOTREBU KORISNIKA ZA DEKODIRANJE VIDEO ZAPISA U SKLADU SA MPEG-4 VISUAL STANDARDOM ("MPEG-4 VIDEO") KOJI SU KODIRANI OD STRANE KORISNIKA ZA LIČNU I NEKOMERCIJALNU SVRHU I/ILI NABAVLJENI OD DOBAVLJAČA KOJI POSEDUJE LICENCU MPEG LA ZA DISTRIBUCIJU MPEG-4 VIDEO ZAPISA. LICENCA NE PODRAZUMEVA NITI JE NAMENJENA ZA UPOTREBU U BILO KOJE DRUGE SVRHE. DODATNE INFORMACIJE O MOGUĆNOSTI UPOTREBE U REKLAMNE, INTERNE I KOMERCIJALNE SVRHE KAO I LICENCIRANJE MOGU SE DOBITI OD KOMPANIJE MPEG LA, LLC. POGLEDAJTE [HTTP://WWW.MPEGLA.COM](http://www.mpegla.com)

## O ovom priručniku

- U ovom priručniku reč "disk" se koristi kao opšti pojam za DVD ili CD diskove ukoliko nije drugačije naznačeno u tekstu ili na slikama.
- Ikone, kao na primer **DVD**, naznačene na vrhu svakog objašnjenja označavaju vrstu medija koja se može koristiti uz funkciju o kojoj je reč. Za detalje pogledajte "Mediji koji se mogu reprodukovati" (str 25)
- Informacije koje je NEOPHODNO znati (kako bi se izbegla nepravilna upotreba) navedene su ispod  ikone. Informacije koje je POŽELJNO znati (saveti i druge korisne informacije) navedene su ispod .

# Sadržaj

UPOZORENJE .....	2
Pregled delova i kontrola .....	5
<b>Priprema .....</b>	<b>9</b>
Provera isporučenog pribora .....	9
Punjenje baterije .....	9
Upotreba adaptera za automobil .....	10
Povezivanje drugih uređaja .....	11
<b>Reprodukcija .....</b>	<b>12</b>
Reprodukcija diskova .....	12
Reprodukcija MP3, JPEG i video zapisa .....	15
Podešavanje veličine i kvaliteta slike .....	16
<b>Postavke i Podešavanja. ....</b>	<b>17</b>
Upotreba menija za podešavanje .....	17
<b>Dodatne informacije. ....</b>	<b>20</b>
U slučaju problema .....	20
Mere opreza .....	22
Mediji koji se mogu reprodukovati .....	25
Tehnički podaci .....	27

# Pregled delova i kontrola

Dostupne funkcije plejera i daljinskog upravljača razlikuju se u zavisnosti od diska ili okolnosti.

## Plejer

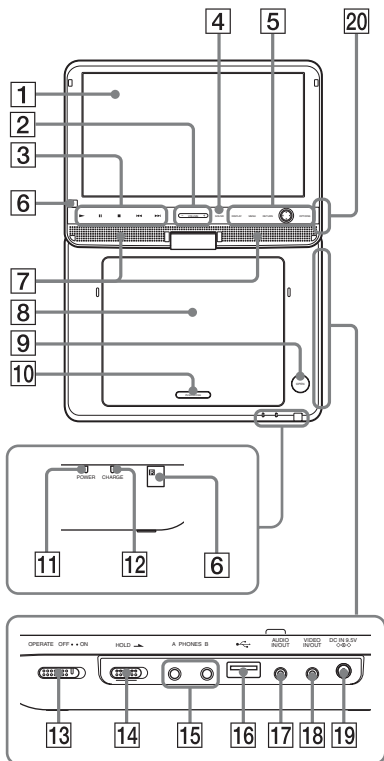

Tasteri VOLUME+ i ► (reprodukcija) imaju ispuščenje. Ispuščenje služi kao referentna tačka tokom upotrebe uređaja.

### 1 LCD ekran (str. 8)

### 2 VOLUME (jačina zvuka) +/-

Podešavanje jačine zvuka.

### 3 ► (reprodukcija) (str. 12)

Pokretanje ili ponovno pokretanje reprodukcije.

### || (pauza) (str. 12)

Pauza ili ponovno pokretanje reprodukcije.

### ■ (zaustavljanje) (str. 12)

Zaustavljanje reprodukcije.

### ◀◀/▶▶ (prethodno/sledeće)

Prelaz na prethodno/sledeće poglavlje, zapsi ili datoteku.

### 4 SOUND

Izbor 4 različita zvučna moda svakim pritiskom tastera. Ova funkcija dostupna je samo za izlaz zvuka iz zvučnika plejera.

### 5 DISPLAY

Prikaz informacija o reprodukciji.  
• Tokom reprodukcije DVD diska, menja mod reprodukcije (str. 14).

### MENU

Prikaz menija DVD VIDEO diska.  
• Tokom reprodukcije CD ili VIDEO CD diskova (kada je PBC funkcija isključena), prebacuje se na mod Ponavljanje reprodukcije (str. 13) ili Nasumična reprodukcija.  
• Tokom reprodukcije JPEG zapisa, aktivira pokretni album (str. 15)

### RETURN

Povratak na prethodni prikaz.

### ←/↑/↓/→

Pomeranje kursora za izbor prikazane stavke.

- **↔** na plejeru ima istu funkciju kao i **◀▶** na daljinskom upravljaču.

## **Centralni taster (ENTER)**

Ulaz u odabranu stavku.

- Taster ENTER na plejeru ima istu funkciju kao i **▶**.

## **OPTIONS**

Prikaz menija za podešavanje LCD ekrana (str 16) i upotrebu prikaza za podešavanje (str 17)

---

### **6** **IR (senzor daljinskog upravljača)**

---

### **7** **Zvučnik**

---

### **8** **Poklopac diska (str. 12)**

---

### **9** **Taster OPEN (str. 12)**

Otvaranje poklopca diska.

### **10** **PUSH CLOSE (str. 12)**

Zatvaranje poklopca diska.

### **11** **Indikator POWER**

---

### **12** **Indikator CHARGE (str. 9)**

---

### **13** **Prekidač OPERATE (str. 12)**

Uključuje ili isključuje rekorder.

### **14** **Prekidač HOLD**

Kako biste izbegli slučajno pritiskanje nekog od tastera, podesite prekidač HOLD u smeru strelice.

Svi tasteri na plejeru su zaključani, dok tasteri na daljinskom upravljaču ostaju aktivni.

---

### **15** **Priključnica PHONES (slušalice) A, B**

---

### **16** **Priključnica USB (tip A) (str. 16)**

Povežite USB uređaj na ovu priključnicu.

---

### **17** **Priključnica AUDIO IN/OUT (str. 11)**

---

### **18** **Priključnica VIDEO IN/OUT (str. 11)**

---

### **19** **Priključnica DC IN 9.5V (str. 9, 10)**

Povežite AC adapter ili adapter za automobil.

---

### **20** **Prekidač INPUT SELECT (str. 11)**

Svakim pritiskom tastera, LCD prikaz se menja kao što je prikazano:

- Disk mod (standardno)
- USB mod (str. 16)
- Line In mod (str. 11)

## Daljinski upravljač

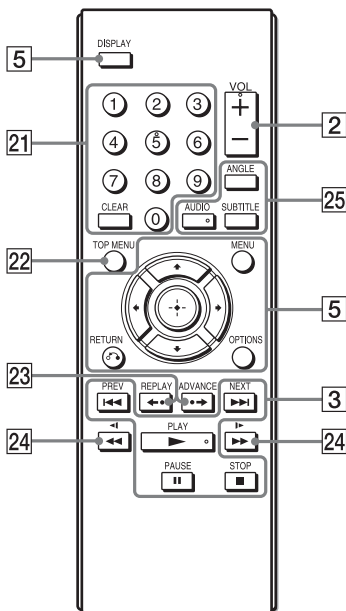

Tasteri VOL +, numerički taster 5, ► i AUDIO imaju ispuščenje. Koristite ga kao referentnu tačku tokom upravljanja plejerom.

### 21 Numerički tasteri

Unos brojeva naslova/poglavlja i sl.

#### Taster CLEAR

Brisanje polja za unos.

### 22 Taster TOP MENU

Prikaz glavnog menija DVD VIDEO diska.

- Tokom reprodukcije DVD, VR diskova, prebacuje komande tastera "Original" i "Play List."

### 23 ◀◀ REPLAY/▶▶ ADVANCE tasteri

Ponavljanje scene/kratko premotavanje trenutne scene unapred (samo za DVD)

### 24 ◀◀◀◀/▶▶▶▶ (scan/slow) tasteri

- Brzo premotavanje unazad/unapred kada se pritisne tokom reprodukcije. Pritisnite više puta uzastopno za promenu brzine.
- Usporeno premotavanje unazad/unapred kada se pritisne tokom pauze. Pritisnite više puta uzastopno za promenu brzine. (Usporeno premotavanje unazad je dostupno samo za DVD diskove. Usporeno premotavanje unapred dostupno je za DVD, VIDEO CD diskove i video zapise)

### 25 Taster ANGLE

Menja uglove gledanja snimljene na DVD VIDEO disku.

### Taster AUDIO

Menja audio signal svaki put kada se pritisne.

- Tokom reprodukcije DVD VIDEO diskova menja snimljeni jezik.
- Tokom reprodukcije CD ili VIDEO CD diskova bira stereo ili mono kanal.

### Taster SUBTITLE

Menja jezik titlova snimljenih na DVD VIDEO svakim pritiskom na taster.

---

## Rotiranje i zatvaranje LCD ekrana

Otvorite LCD ekran, postavite ga u vertikalni položaj i rotirajte za 180 stepeni isključivo u smeru kazaljke na satu.

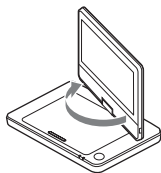

Nakon rotiranja LCD ekrana za 180 stepeni u smeru kazaljke na satu, spustite ekran ka kućištu plejera. U ovom položaju, LCD ekran je okrenut na gore.



## Ukoliko želite da vratite LCD ekran u početni položaj

Podignite LCD ekran u vertikalni položaj i lagano ga zarotirajte u smeru suprotnom od kazaljke na satu.



- Nakon upotrebe, vratite LCD ekran u početni položaj kako biste izbegli oštećenja koja mogu biti izazvana udarcima ili grubim rukovanjem.
- Nemojte rotirati LCD ekran dok je zatvoren ili nije u vertikalnom položaju. Plejer se može izgrebati.



# Provera dodatnog pribora

Proverite da li komplet sadrži sledeće:

- AC adapter (1)
- Adapter za automobil (1)
- Audio/video kabl (mini priključak × 2  
↔ phono priključka × 3) (1)
- Daljinski upravljač (1)
- Baterije R6 (veličina AA) (2)

## Priprema daljinskog upravljača

Ubacite dve R6 (veličina AA) baterije tako što ćete voditi računa o ⊕ i ⊖ oznakama polariteta na baterijama i unutar odeljka za baterije.

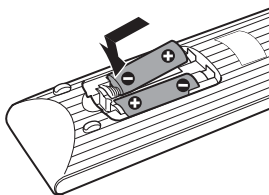

# Punjenje baterije

Napunite punjivu bateriju pre prve upotrebe plejera ili kada je baterija prazna.

## 1 Povežite mrežni adapter.

Nakon što punjenje započne, indikator CHARGE svetli narandžasto.

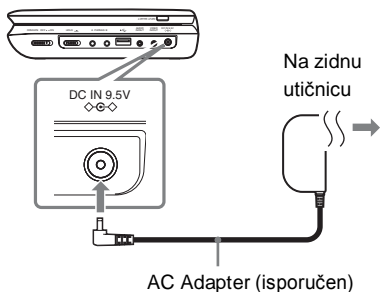

Nakon što je punjenje završeno, indikator CHARGE se ugasi.

Iskopčajte AC adapter.



Biće potrebno više vremena za punjenje ukoliko je plejer uključen. Ukoliko želite samo da napunite bateriju, isključite plejer.



Napunite bateriju uz preporučenu temperaturu okoline između 5 °C i 35 °C.

## Vreme punjenja i reprodukcije

Trajanje punjenja: približno 6 sati

Trajanje reprodukcije: približno 6 sati

Navedeno vreme zavisi od sledećih uslova::

- Vreme punjenja
  - umerena temperatura (20 °C)
  - uređaj isključen
- Vreme reprodukcije
  - umerena temperatura (20 °C)
  - uz upotrebu slušalica
  - pozadinsko osvetljenje je podešeno na minimum.

U zavisnosti od temperature okoline ili statusa punjive baterije, vreme punjenja može biti duže, ili vreme reprodukcije može biti skraćeno.

## Provera preostalog kapaciteta baterije

Kada je plejer zaustavljen, prikazuje se indikator baterije. Kada je baterija prazna, prikazuje se  ili indikator CHARGE treperi.



## Upotreba adaptera za automobil

Adapter za automobil (isporučen) koristi akumulator od 12 V, sa negativnim polom uzemljenja (nemojte ga koristiti sa akumulatorom od 24V, sa pozitivnim polom uzemljenja).

### 1 Povežite adapter za automobil.

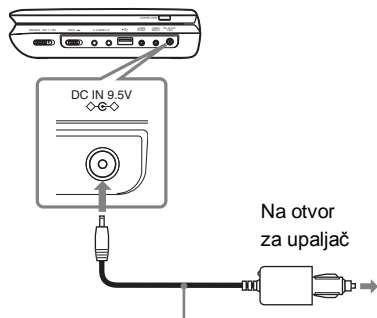

Adapter za automobil (isporučen)

## Nakon upotrebe plejera u automobilu

Iskopčajte adapter sa otvora za upaljač.



- Vozač ne bi trebalo da uključuje ili isključuje adapter za automobil u toku vožnje.
- Sprovedite kabl tako da ne smeta vozaču. Takođe, nemojte postavljati LCD ekran tako da vozač može da ga vidi.
- Očistite otvor za upaljač. Ukoliko je zaprljan, to može izazvati smetnje u kontaktu ili kvar.
- Koristite adapter dok motor automobila radi. Ukoliko koristite adapter dok je motor ugašen, akumulator automobila može da se isprazni.
- Nemojte ostavljati plejer i dodatni pribor u automobilu.

# Povezivanje sa drugim uređajima

Povezivanjem plejera na TV prijemnik ili druge uređaje, povećavate opcije za gledanje.



- Zvučni mod ne može da se menja kada je plejer povezan sa drugim uređajima.
- Pogledajte uputstvo za upotrebu isporučeno uz uređaje sa kojima povezujete plejer.
- Pre povezivanja, isključite plejer i uređaje za povezivanje, a zatim ih izvucite iz povezanih utičnica.

## Gledanje slika na povezanom TV prijemniku

- 1 Povežite plejer na vaš TV prijemnik ili kamkorder pomoću audio/video kabla (isporučen).

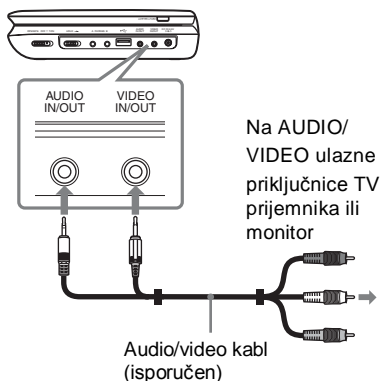

Plejer se može povezati na AV pojačalo na isti način kao i TV prijemnik.

## Gledanje slika na drugim uređajima.

- 1 Povežite uređaj na vaš video plejer ili kamkorder putem audio/video kabla (isporučen).

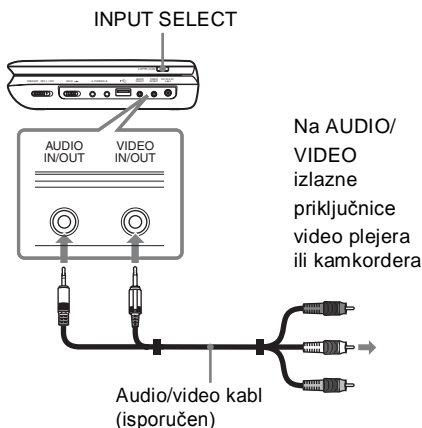

- 2 Uključite rekorder i pritisnite INPUT SELECT više puta kako biste odabrali "Line In."

# Reprodukcija diskova

DVDVideo DVDVR VCD CD

DATA

U zavisnosti od diska, neki postupci se mogu razlikovati ili će biti ograničeni. Pogledajte uputstvo za upotrebu isporučeno uz disk.

Napunite bateriju unapred ili priključite AC adapter.

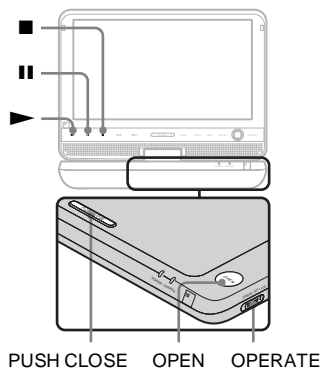

- 1 Otvorite LCD ekran.
- 2 Pomerite prekidač OPERATE u položaj "ON."
- 3 Pritisnite OPEN za otvaranje poklopcu diska.

## 4 Ubacite disk.

Strana za reprodukciju treba da bude okrenuta na dole, a zatim lagano pritisnite disk dok ne klikne. Nemojte dodirivati površinu optičkog sočiva.

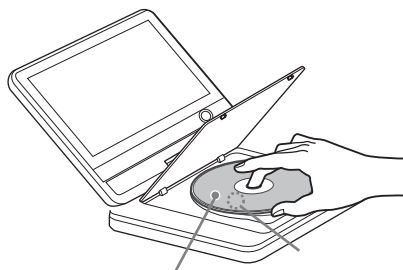

Strana za reprodukciju okrenuta na dole  
Površina sočiva

## 5 Pritisnite PUSH CLOSE na poklopcu diska kako biste zatvorili poklopac.

## 6 Pritisnite ►.

Plejer započinje reprodukciju. U zavisnosti od diska, može se prikazati meni. Pritisnite ←/↑/↓/→ za izbor stavke, a zatim pritisnite ENTER.



Nakon što ste promenili veličinu LCD prikaza, pritisnite OPTIONS za izbor "LCD Mode" (str 16)



- Diskovi snimljeni na DVD rekorderima moraju da budu ispravno finalizovani da bi se reprodukovali u uređaju. Za više informacija o finalizovanju, pogledajte uputstvo za upotrebu isporučeno uz DVD rekorder.
- Moguće je da se disk i dalje okreće i nakon otvaranja poklopcu diska. Sačekajte da disk prestane da se okreće pre nego što ga izvadite.

## Napomene o screen saver prikazu

- Prikaz screen saver pojavljuje se kada ostavite plejer u režimu pauze ili režimu zaustavljene reprodukcije bez izvođenja postupka duže od 15 minuta. Prikaz nestaje kada pritisnete ►. Za podešavanje funkcije "Screen Saver," pogledajte stranu 18.
- Plejer se isključuje u režim mirovanja, 15 minuta nakon pokretanja funkcije screen saver. Pritisnite ► za izlazak iz režima mirovanja.

## Za nastavak reprodukcije od tačke gde je disk zaustavljen (Resume Play).

**DVDvideo DVDvr VCD CD**

Ukoliko ponovo pritisnete ► nakon zaustavljanja reprodukcije, plejer započinje reprodukciju od trenutka kada je pritisnuto ■.



- Za reprodukciju od početka, pritisnite ■ dvaput, a zatim pritisnite ►.
- Prilikom ponovnog uključivanja uređaja nakon što je bio isključen, nastavak reprodukcije pokreće se automatski.



- U zavisnosti od trenutka zaustavljanja, Resume play možda neće započeti od tačnog trenutka zaustavljanja.
- Trenutak nastavljanja se briše kada:
  - otvorite poklopac diska.
  - pritisnete INPUT SELECT.

## Za ponavljanje reprodukcije (Repeat Play)

**DVDvideo VCD CD**

- Pri reprodukciji DVD VIDEO diskova, pritisnite DISPLAY za izbor "Repeat" (str 14).
- Tokom reprodukcije CD ili VIDEO CD diskova (PBC funkcija isključena), pritisnite MENU više puta (str. 5)

## Za reprodukciju VIDEO CD diskova sa PBC funkcijama (PBC reprodukcija) **VCD**

PBC (kontrola reprodukcije) omogućava vam da reprodukujete VIDEO CD diskove interaktivno pomoću menija. Nakon što pokrenete reprodukciju VIDEO CD diskova sa PBC funkcijama, prikazuje se meni. Odaberite opciju pomoću numeričkih tastera na daljinskom upravljaču, a zatim pritisnite ENTER. Nakon toga, sledite uputstvo u meniju (pritisnite ► kada se prikaže "Press SELECT").

# Upotreba menija sa informacijama o reprodukciji

DVDvideo DVDvr

Tokom reprodukcije DVD diska, možete proveriti informacije o reprodukciji. Meni sa informacijama o reprodukciji vam takođe omogućava da podesite naslov/poglavlje ili promenite zvuk/jezik titla i slično. Brojeve unesite koristeći daljinski upravljač.

## 1 Pritisnite DISPLAY tokom reprodukcije DVD diska.

Primer: Tokom reprodukcije DVD VIDEO diska

Stavke

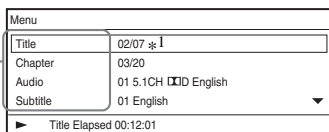

## 2 Odaberite i podesite svaku od navedenih stavki pojedinačno pritiskom na ↑/↓ i ENTER.

- Title: Odaberite broj naslova.\*2
- Chapter: Odaberite broj poglavlja.\*2
- Audio: Odaberite izvor zvuka.
- Subtitle: Odaberite jezik titla.
- Angle: Odaberite ugao.
- T.Time: Tokom reprodukcije naslova prikazuje se vreme. "00:00:00" se prikazuje nakon što pritisnete ENTER. Unesite željeni broj vremenskog koda.
- C.Time: Tokom reprodukcije poglavlja prikazuje se vreme. "00:00:00" se prikazuje nakon što pritisnete ENTER. Unesite željeni broj vremenskog koda.
- Repeat: Odaberite način ponavljanja.
- A-B Repeat: Odaberite "Set" pritiskom na ↑/↓, i pritisnite ENTER. Odaberite tačku A i tačku B pritiskom na ENTER.

- Time Disp.: Odaberite prikazanu informaciju o vremenu.

\*1 Kada reprodukujete DVD (u VR mod) , prikazuje se "PL" (playlist) ili "ORG" (original) pored broja naslova.

\*2 Za izbor broja, koristite ↑/↓ ili numeričke tastere.

## Za isključivanje ekrana

Pritisnite DISPLAY ili RETURN.



U zavisnosti od diska, možda nećete moći da podešavate neke stavke.

# Reprodukcija MP3, JPEG i video zapisa

## DATA

Možete reprodukovati MP3, JPEG i video zapise. Za detalje o zapisima koji se mogu reprodukovati, pogledajte "Playable Media" (strana 25).

Kada podesite DATA medij, prikaže se lista albuma. U zavisnosti od diska reprodukcija započinje automatski.

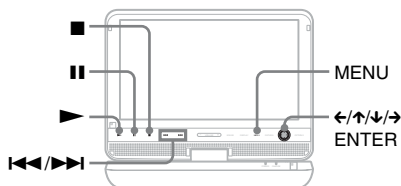

## 1 Pritisnite $\uparrow/\downarrow$ za izbor albuma, a zatim pritisnite ENTER.

Primer: Lista MP3 zapisa

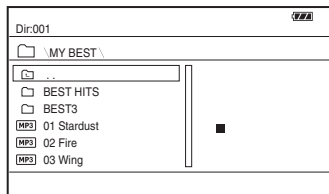

- Za prelazak na sledeću ili prethodnu stranicu, pritisnite  $\gggg$  ili  $\llll$ .
- Za povratak na listu albuma, pritisnite  $\uparrow/\downarrow$  za izbor  $\square$  a zatim pritisnite ENTER.

## 2 Pritisnite $\uparrow/\downarrow$ za izbor zapisa, a zatim pritisnite ENTER ili $\blacktriangleright$ .

Reprodukcija započinje od odabranog zapisa.

## Izbor JPEG zapisa

### Za rotiranje JPEG slike

Pritisnite  $\leftarrow/\uparrow/\downarrow/\rightarrow$  tokom pregleda slikovne datoteke. Rotirajte svaku sliku.

$\rightarrow$ : Rotira sliku za 90 stepeni u smeru kazaljke na satu.

$\leftarrow$ : Rotira sliku za 90 stepeni u smeru suprotnom od kazaljke na satu.

$\uparrow$ : Obrće sliku vertikalno (gore i dole)

$\downarrow$ : Obrće sliku horizontalno (levo i desno)

### Za prikaz liste umanjenih prikaza

Pritisnite MENU.

Slikovni zapisi u albumu pojavljuju se u 12 pomoćnih menija.

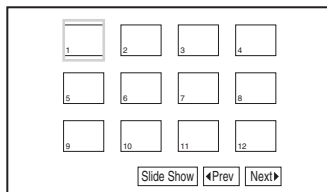

- Za prelazak na prethodnu ili sledeću listu umanjenih prikaza, odaberite " $\blacktriangleleft$ Prev" ili "Next $\blacktriangleright$ " na dnu ekrana, a zatim pritisnite ENTER.
- Za izlazak iz liste umanjenih prikaza, pritisnite MENU.

## Reprodukcija pokretnog albuma

### 1 Pritisnite MENU.

Prikazuje se lista ikonica.

### 2 Pritisnite $\leftarrow/\uparrow/\downarrow/\rightarrow$ za izbor "Slide Show" u dnu ekrana, a zatim pritisnite ENTER.

Započinje reprodukcija pokretnog albuma.

## Reprodukcija podataka sa USB uređaja

Možete reprodukovati DATA zapise sa USB uređaja.

- 1 Pritisnite INPUT SELECT uzastopno za izbor "USB."**
- 2 USB uređaj povežite na (USB) priključak na uređaju.**

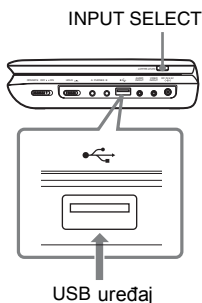

### Iskopčavanje USB uređaja

- 1 Pritisnite INPUT SELECT za poništavanje izbora "USB".**
- 2 Iskopčajte USB uređaj.**

### O podržanim Sony USB uređajima

Podržani su sledeći Sony USB memorisjki uređaji "Micro Vault" i Digital Camera (objavljeni nakon 2008): USMJ/B serija, USM-L serija i USM-LX serija, DSC-T serija, DSC-W serija, DSCH serija, DSC-S serija i DSLR-A serija.



- Nemojte iskopčavati USB kabl dok treperi indikator pristupa. To može dovesti do oštećenja ili gubitka podataka.
- USB uređaji koji se mogu povezati na plejer su fleš memorija i digitalni fotoaparati. Ostali uređaji (USB hub, itd.) ne mogu se povezivati. Ukoliko povežete uređaj koji nije podržan prikazuje se poruka o grešci.

## Podešavanje veličine i kvaliteta slike

**DVDVideo DVDVR VCD DATA**

Možete podešavati sliku prikazanu na LCD ekranu.

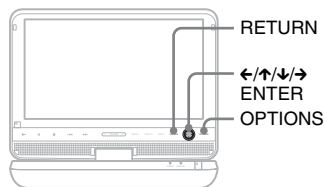

- 1 Pritisnite OPTIONS.**
- 2 Pritisnite </>/</>/</> za izbor "LCD Mode" i pritisnite ENTER.**
- 3 Odaberite i podesite svaku od navedenih stavki pojedinačno pritiskom na </>/</>/</> i pritisnite ENTER.**

- LCD Aspect:** Menjajte veličinu slike.
- Backlight:** Podesite osvetljenost.
  - Contrast:** Podesite razliku između svetlih i tamnih delova slike.
- Hue:** Podesite balans crvene i zelene boje.
- Color:** Podesite intenzitet boja.
- Default:** Vratite sve postavke na fabrička podešenja.

### Za zatvaranje menija

Pritisnite OPTIONS ili RETURN.



U zavisnosti od diska, veličina ekrana koju možete odabrati se razlikuje.



## Korišćenje menija za podešavanje

Neki diskovi imaju memorisana podešavanja za reprodukciju i ona imaju prioritet.

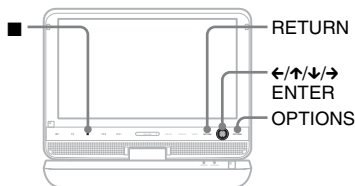

### 1 Pritisnite OPTIONS kada se plejer nalazi u modu zaustavljene reprodukcije.

U Resume Play režimu, ne možete pristupiti meniju za podešavanje. Pritisnite ■ dvaput a zatim pritisnite OPTIONS.

### 2 Pritisnite ↑/↓ za izbor "Setup" a zatim pritisnite ENTER.

Pritisnite ↑/↓ za izbor kategorije za podešavanje, a zatim pritisnite ENTER.

- : General Setup (str. 17)  
Podešenje postavki vezanih za uređaj.
- : Audio Setup (str. 18)  
Podešenje postavki zvuka u skladu sa uslovima reprodukcije.
- : Language Setup (str. 18)  
Podešenje opcija jezika displeja ili zvučne numere.
- : Parental Control (str. 19)  
Podešenje ograničenja reprodukcije.

### 4 Odaberite i podesite svaku od navedenih stavki pojedinačno pritiskom na ↑/↓ i ENTER.

## Za zatvaranje menija postavki

Pritisnite OPTIONS ili RETURN.

## Opšta podešenja

Standardna podešenja su podvučena.

### ◆ TV Displej (samo za DVD)

Odaberite format slike na povezanom TV prijemniku.

4:3 Pan Scan	Odaberite ovo kod povezivanja TV prijemnika 4:3 formata. Automatski prikazuje široku sliku preko celog ekrana i iseca delove koji se ne uklapaju.
4:3 Letter Box	Odaberite ovo kod povezivanja TV prijemnika 4:3 formata. Prikazuje široku sliku sa trakama u gornjim ili donjim delovima ekrana.
16:9	Odaberite ovo kada povezujete širokougaoi TV ili TV koji podržava funkciju širokog ekrana.



U zavisnosti od diska, "4:3 Letter Box" može da bude odabran automatski umesto "4:3 Pan Scan" ili obrnuto.

## ◆ Oznaka ugla (samo za DVD VIDEO)

Prikazuje oznaku ugla kada promenite ugao gledanja tokom reprodukcije DVD diskova snimljenih u višeuagaonom modu.

On	Prikazuje oznaku ugla.
Off	Skriva oznaku ugla.

## ◆ Screen Saver

Prikaz screen saver pojavljuje se kada ostavite plejer u režimu pauze ili režimu zaustavljene reprodukcije duže od 15 minuta. Screen saver sprečava oštećenja (dvostruku sliku) displeja. Pritisnite za izlazak iz screen saver moda.

On	Uključuje screen saver funkciju.
Off	Isključuje screen saver funkciju.

## ◆ PBC

Možete uživati u interaktivnim programima pomoću PBC (Playback control) funkcije na VIDEO CD disku ukoliko je dostupna (str 13).

On	Uključuje PBC funkciju.
Off	Isključuje PBC funkciju.

## ◆ Fabričke postavke

Svaka funkcija se vraća na fabričke postavke. Imajte u vidu da će sva vaša podešenja biti izbrisana .

## 🔊 Postavke zvuka

Standardno podešenje je podvučeno.

### ◆ Audio DRC (kontrola dina – mičkog opsega) (samo za DVD)

Omogućava čist zvuk niskih tonova kada je zvuk utišan tokom reprodukcije DVD diska koji je u skladu sa "Audio DRC."

On	Uključuje Audio DRC funkciju.
Off	Isključuje Audio DRC funkciju.

## 🗣️ Postavke jezika

### ◆ OSD (prikaz na ekranu)

Za promenu jezika informacija prikazanih na ekranu.

### ◆ Disc Menu (samo za DVD VIDEO)

Izbor jezika za meni diska.

Ukoliko označite "Original", biće odabran jezik koji ima prioritet.

### ◆ Subtitle (samo za DVD VIDEO)

Promena jezika titlova.

Kada odaberete "Off," ne prikazuje se titl.

### ◆ Audio (samo za DVD VIDEO)

Za izbor jezika zvučnog zapisa.

Ukoliko označite "Original", biće odabran jezik koji ima prioritet.



Ukoliko odaberete jezik u "Disc Menu," "Subtitle," ili "Audio" koji nije snimljen na disk, jedan od snimljenih jezika biće automatski odabran.

## Ograničenje reprodukcije



Možete da ograničite reprodukciju DVD diska koja ima funkciju ograničenja reprodukcije.

Kada upravljate ovm funkcijom, koristite daljinski upravljač.

### ◆ Lozinka (samo za DVD VIDEO)

Unesite ili promenite lozinku. Podesite lozinku za ograničenu reprodukciju. Unesite vašu četvorocifrenu lozinku pomoću numeričkih tastera.

### Za promenu lozinke

- 1 Pritisnite / da odaberete "Password," i zatim pritisnite ENTER.
- 2 Proverite da li je odabrano "Change" i pritisnite ENTER
- 3 Unesite vašu trenutnu lozinku u polje "Old Password," vašu novu lozinku u polja "New Password" i "Verify Password", a zatim pritisnite ENTER.

### Ako pogrešite pri unosu lozinke

Pritisnite CLEAR, ili pritisnite  za povratak korak po korak pre nego što pritisnete ENTER u koraku 3 i ponovo unesite lozinku.

### Ukoliko zaboravite vašu lozinku





Unesite "1369" u "Old Password," i unesite your new password in "New Password" i "Verify Password."

### ◆ Ograničenje reprodukcije (samo za DVD VIDEO)

Podešavanje nivoa ograničenja. Što je niža vrednost, to je ograničenje veće.

Za podešavanje nivoa ograničenja, prvo morate podesiti lozinku.

## Za podešavanje ograničenja (ograničena reprodukcija)

- 1 Pritisnite / za izbor "Parental Control," a zatim pritisnite ENTER..
- 2 Pritisnite / za izbor nivoa ograničenja, a zatim pritisnite ENTER.
- 3 Unesite lozinku, a zatim pritisnite ENTER.

## Za reprodukciju diska za koji je podešeno ograničenje reprodukcije

Ubacite disk i pritisnite . Prikazuje se prozor za unos lozinke. Unesite svoju četvorocifrenu lozinku pomoću numeričkih tastera a zatim pritisnite ENTER.

# Rešavanje problema

Ukoliko se pojave neki od navedenih problema tokom upotrebe plejera, koristite uputstvo za otklanjanje problema za pomoć u rešavanju pre nego što podnesete zahtev za popravku. Ukoliko ne otklonite problem, obratite se najbližem Sony prodavcu.

## Napajanje

### Računar nije uključen u struju.

- ➔ Proverite da li je AC adapter čvrsto povezan (str 9).
- ➔ Proverite da li je punjiva baterija dovoljno napunjena (str 10).

### Baterija ne može da se napuni ili punjenje predugo traje.

- ➔ Ukoliko CHARGE indikator treperi dok je AC adapter priključen, moguće je da temperatura okoline nije adekvatna. Napunite bateriju uz preporučenu temperaturu okoline između 5 °C i 35 °C.
- ➔ Biće potrebno više vremena za punjenje ukoliko je plejer uključen. Pre punjenja, isključite plejer.
- ➔ Ukoliko niste koristili plejer više od godinu dana, baterija je možda dotrajala. Kontaktirajte najbližeg Sony prodavca.

## Slika

### Pojavljaju se crne tačkice, a crvene, plave i zelene tačkice ostaju na LCD ekranu.

- ➔ Ovo je svojstvo LCD ekrana i ne predstavlja kvar.

## Zvuk

### Zvuka nema ili se ne reprodukuje verno.

- ➔ Plejer se nalazi u modu pauze ili u modu usporene reprodukcije.
- ➔ Plejer se nalazi u modu ubrzanog premotavanja unapred ili ubrzanog premotavanja unazad.
- ➔ Zvučni mod je podešen na "Standard" kada je audio kabl povezan na priključnice AUDIO IN/OUT. Izvucite audio kabl iz priključnice za samostalnu upotrebu ovog plejera.

## Rad

### Ništa se ne dešava kada se pritisnu tasteri.

- ➔ Prekidač HOLD je pomeran u smeru strelice (str. 6).

### Disk se ne može reprodukovati.

- ➔ Ukoliko je disk ubačen na pogrešnu stranu, prikazaće se poruka "No Disc" ili "Cannot play this disc." Ubacite disk sa stranom za reprodukciju okrenutom na dole (str. 12)
- ➔ Disk nije pravilno ubačen sve dok ne klikne (str. 12).
- ➔ Disk je prljav ili neispravan (str. 24)
- ➔ Ubačen je disk koji se ne može reprodukovati. Proverite da li je kôd područja ispravan kao i da li je disk finalizovan (str. 25)
- ➔ Ukoliko je prikazano "USB" ili "Line In", pritisnite INPUT SELECT uzastopno za izbor moda diska (str.6)
- ➔ Uključena je funkcija ograničene reprodukcije. Promenite podešenje (str. 19)
- ➔ Unutar rekordera se kondenzovala vlaga. (str. 23).

---

## Reprodukcija ne počinje od početka.

- ➔ Odabrano je Ponavljanje reprodukcije (str 13) ili Nasumična reprodukcija (str. 5).
- ➔ Aktivirana je funkcija ponavljanja reprodukcije (str 13).
- ➔ Plejlista na snimljenom disku se automatski reprodukuje. Za reprodukciju originalnih naslova, pritisnite **■** dvaput i pritisnite TOP MENU kako biste podesili "Original."

---

## "Ⓞ" se prikazuje i plejer ne reaguje adekvatno na taster.

- ➔ U zavisnosti od diska, neke funkcije možda neće biti dostupne. Pogledajte uputstvo za upotrebu isporučeno uz disk.

---

## Prikazuje se "Copyright Lock" i ekran je plave boje tokom reprodukcije DVD diska (u VR modu).

- ➔ Ukoliko se reprodukuju slike koje sadrže signal za zaštitu od kopiranja, umesto slike može biti prikazan plavi ekran i poruka (str. 25).

---

## ←/→ ne funkcioniše tokom prikaza menija.

- ➔ U zavisnosti od diska, možda nećete moći da koristite ←/→ na plejeru tokom prikaza menija. U tom slučaju, koristite ←/→ na daljinskom upravljaču.

---

## Daljinski upravljač ne radi.

- ➔ Baterije u daljinskom upravljaču su oslabljene.
- ➔ Daljinski upravljač nije usmeren prema **■** senzoru daljinskog upravljača na rekorderu.
- ➔ Senzor je izložen direktnoj sunčevoj svetlosti ili velikoj osvetljenosti.

---

## MP3, JPEG, ili video datoteke ne mogu da se reprodukuju (str 26).

- ➔ Format datoteke nije podržan.
- ➔ Oznaka tipa datoteke nije podržana.
- ➔ Datoteka je oštećena.
- ➔ Veličina datoteke je neodgovarajuća.
- ➔ Ukoliko odabrana datoteka nije podržana, prikazuje se "Data Error" i datoteka ne može da se reprodukuje.
- ➔ Zbog tehnologije za kompresiju koja se koristi za video datoteke, može proteći neko vreme pre nego što reprodukcija započne.

---

## Rekorder ne radi kako treba ili se napajanje ne isključuje.

- ➔ Kada je statički elektricitet i sl. uzrok neispravnog funkcionisanja plejera, podesite prekidač OPERATE na "OFF", iskopčajte adapter i ostavite uređaj isključen 30 sekundi.

---

## Povezivanje

### Na povezanim uređajima (TV ili monitor) nema slike ili zvuka.

- ➔ Ponovo čvrsto povežite kabl za povezivanje (str 11).
- ➔ Kabl za povezivanje je oštećen.
- ➔ Proverite podešenje povezanog TV prijemnika ili pojačala.

---

### Na povezanim uređajima (vide plejer ili kamkorder) nema slike ili zvuka.

- ➔ Pritisnite INPUT SELECT uzastopno za izbor "Line In" (str 11).

---

## USB

### Plejer ne prepoznaje povezani USB uređaj.

- ➔ Ponovo čvrsto povežite USB uređaj (str. 16).
- ➔ USB uređaj je oštećen.
- ➔ Pritisnite INPUT SELECT uzastopno za izbor "USB" (str 16).

---

## Mere opreza

### Bezbednost na putu

Nemojte koristiti monitor i slušalice tokom upravljanja automobilom, biciklom, ili nekim drugim motornim vozilom. Time možete ugroziti saobraćaj a u nekim područjima je i protivzakonito. Takođe, potencijalnu opasnost predstavlja i pojačan zvuk u slušalicama tokom šetnje, posebno na pešačkim prelazima. Trebalo bi da budete veoma oprezni ili prekinete korišćenje u potencijalno opasnim situacijama.

### O bezbednosti

Ukoliko bilo kakav predmet ili tečnost dospeju unutar kućišta, iskopčajte plejer i odnesite ga na pregled kod obučenog servisera pre dalje upotrebe.

### O izvorima napajanja

- Ukoliko ne planirate da koristite plejer tokom dužeg vremenskog perioda, obavezno ga iskopčajte iz zidne utičnice. Kod izvlačenja AC adaptera, uhvatite utikač; nikad ne vucite za kabl.
- Nemojte dodirivati AC adapter mokrim rukama. Može doći do strujnog udara.
- Nemojte povezivati AC adapter na putnički električni transformator, koji može izazvati nakupljanje toplote i kvar.

## O pregrevanju

Uređaj se može pregrejeti tokom punjenja ili usled korišćenja u dužem vremenskom periodu. Ova pojava ne predstavlja kvar.

## O položaju

- Nemojte postavljati uređaj u skučen prostor kao što je policica za knjige i slično.
- Nemojte prekrivati ventilacione otvore uređaja novinama, stolnjacima, zavesama, itd. I ne postavljajte plejer na meke podloge, kao što je tepih.
- Nemojte ostavljati plejer i adaptere u blizini izvora toplote, ili na mestima gde će biti izložen direktnoj sunčevoj svetlosti, prašini, pesku, vlazi ili mehaničkim udarima, ili u automobilu sa zatvorenim prozorima.
- Ne postavljajte uređaj u iskošen položaj. Dizajniran je samo za upotrebu u horizontalnom položaju.
- Udaljite plejer i diskove od uređaja sa snažnim magnetnim delovanjem kao što su mikrotalasne pećnice ili veliki zvučnici.
- Nemojte ispuštiti uređaj i izlagati ga udarcima.  
Ne stavlajte teške predmete na rekorder i dodatnu opremu.

## O radu

- Ukoliko je plejer prenet sa hladnog na toplo mesto, ili postavljen u veoma vlažnu prostoriju, može doći do kondenzacije vlage na sočivima unutar plejera. Ukoliko dođe do toga, uređaj možda neće raditi pravilno. U tom slučaju, izvadite disk i ostavite plejer uključen oko pola sata dok vlaga ne ispari. Prebrišite vlažne delove na LCD površini maramicom i sl. Ponovo uključite napajanje nakon nekog vremena.

- Sočivo plejera održavajte čistim i nemojte ga dodirivati. Dodirivanje površine optičkog sočiva može ga oštetiti i izazvati kvar na uređaju. Držite poklopac diska zatvoren osim kada ubacujete ili izbacujete diskove.

## O LCD displeju

- Iako proizveden uz pomoć visokoprecizne tehnologije, na LCD ekranu se povremeno mogu pojaviti tačkice u različitim bojama. Ova pojava ne predstavlja kvar.
- Nemojte stavljeti ili ispuštati bilo kakve predmete na površinu LCD ekrana. Takođe, nemojte se naslanjati rukama ili laktovima.
- Vodite računa da ne oštetite površinu LCD ekrana oštrim predmetom.

## Napomene o bateriji

- Usled ograničenog životnog veka baterije, njen kapacitet opada vremenom i stalnom upotrebom. Zamenite staru bateriju novom kada se vreme njenog trajanja prepolovi.
- Kako biste sprečili slabljenje baterije, punitite bateriju najmanje jedanput u 6 meseci ili svake godine.
- U određenim državama, odlaganje baterija može biti precizirano posebnim propisima. Upoznajte se sa lokalnim propisima.

## O AC adapteru i adapteru za automobil

- Koristite isporučene adaptore za plejer, pošto bi drugi tipovi mogli da oštete uređaj.
- Nemojte rastavljati niti prepravljati uređaj.
- Ne dodirujte metalne delove, jer to može izazvati kratki spoj i oštetiti adaptore, naročito ukoliko ih dodirnete drugim metalnim predmetima.

## O podešavanju jačine zvuka

Ne pojačavajte zvuk tokom preslušavanja delova sa niskim nivoima ulaza ili bez zvučnog signala. Ukoliko to uradite, zvučnici se mogu oštetiti kada se emituje deo sa visokim tonovima.

## O slušalicama

- Sprečavanje oštećenja sluha: Izbegavajte korišćenje slušalica pri visokoj jačini zvuka. Stručnjaci ne preporučuju neprekidno, glasno, ili produženo slušanje. Ukoliko osetite odzvanjanje u ušima, smanjite jačinu zvuka ili prekinite korišćenje.
- Mislite na druge: Podesite jačinu zvuka na umeren nivo. Ovo će vam obezbediti da čujete spoljne zvukove i da ne uznemiravate okolinu.

## O čišćenju



- Očistite kućište, prednju stranu i tastere uređaja mekom krpom malo navlaženom blagim rastvorom deterđenta. Nemojte koristiti abrazivne površine, prašak za čišćenje ili rastvarače kao što su alkohol i benzin.
- Prebrišite površinu LCD ekrana mekom suvom krpom, laganim pokretima. Kako biste izbegli nakupljanje prašine, redovno prebrišite uređaj. Nemojte brisati površinu LCD ekrana mokrom krpom. Ukoliko voda prodre u unutrašnjost, može doći do kvara.
- Ukoliko su slika/zvuk izobličeni, moguće je da je sočivo prekriveno prašinom. U tom slučaju, upotrebite četkicu za čišćenje sočiva fotoaparata koju možete naći u slobodnoj prodaji. Izbegavajte dodirivanje sočiva tokom čišćenja. Nemojte koristiti diskove za čišćenje ili sredstva za čišćenje diskova/sočiva.

## Napomene o diskovima

- Kako bi disk ostao čist, držite ga za ivicu. Nemojte dodirivati površinu diska.
- Nemojte koristiti sledeće diskove:
  - Diskove koji nisu standardnog oblika (na primer, kvadrat, srce).
  - Diskove sa nalepnicom.
  - Diskove sa celofanskom trakom ili ostatkom lepka nalepnice.



# Mediji koji se mogu reprodukovati

Tip	Logotip diska	Oznaka	Karakteristike
DVD		<b>DVDVideo</b>	<ul style="list-style-type: none"> <li>DVD diskovi za široku upotrebu</li> <li>DVD+RW/DVD+R/ DVD+R DL diskovi u +VR modu</li> <li>DVD-RW/DVD-R/ DVD-R DL u video modu</li> </ul>
		<b>DVDVR</b>	DVD-RW/DVD-R/DVD-R DL u VR (Video Recording) modu.
CD		<b>CD</b>	<ul style="list-style-type: none"> <li>Muzički CD diskovi</li> <li>CD-R/CD-RW u muzičkom CD formatu</li> </ul>
		<b>VCD</b>	<ul style="list-style-type: none"> <li>VIDEO CD diskovi (uključujući Super VCD diskove)</li> <li>CD-R/CD-RW u video CD ili Super VCD formatu</li> </ul>
<b>DATA disk ili USB</b>	—	<b>DATA</b>	DATA diskovi ili USB — DATA CD/DATA DVD ili USB uređaji koji sadrže MP3, JPEG, ili video zapise.



- Napomene o medijima za snimanje  
Neki mediji na koje je moguće snimati ne mogu biti reprodukovani na plejeru usled kvaliteta snimanja ili fizičkih svojstava medija, ili karakteristika uređaja za snimanje i pratećeg softvera. Disk se ne može reprodukovati ako nije ispravno finalizovan. Za detaljnije informacije pogledajte uputstvo za upotrebu isporučeno uz uređaj za snimanje. Imajte u vidu da neke funkcije reprodukcije neće raditi uz neke tipove DVD+RW/+R/+R DL diskova, čak i ako su pravilno finalizovani. U tom slučaju, pokrenite disk u modu standardne reprodukcije.

- Za plejere koji ne mogu da reprodukuju slike koje sadrže signale sa zaštitom od kopiranja. Slike u DVD (VR modu) sa CPRM\* zaštitom, možda neće moći da se reprodukuju ukoliko sadrže signal za zaštitu od kopiranja. Prikazuje se "Copyright Lock"

- \* CPRM (Zaštita sadržaja na medijima za snimanje) je tehnologija kodiranja koja štiti autorska prava slikovnih datoteka.

## Napomene za MP3, JPEG i video zapise

Plejer može da reprodukuje sledeće zapise:

- MP3 datoteke sa ekstenzijom “.mp3”<sup>\*1</sup>.
- JPEG datoteke sa ekstenzijom “.jpg”<sup>\*2</sup>.
- JPEG datoteke kompatibilne sa DCF (Design rule for Camera File system) formatima slikovnih datoteka.
- Xvid video datoteke sa ekstenzijom “.avi.”
- MPEG-4 video datoteke (jednostavan profil) sa ekstenzijom “.mp4”<sup>\*3</sup>.
- DATA CD diskovi moraju biti snimljeni u skladu sa ISO 9660 Level 1, ili njegovim proširenim formatom, Joliet.
- DATA DVD diskovi moraju biti snimljeni u skladu sa UDF (Universal Disk Format).

\*<sup>1</sup> Zapisi u mp3PRO formatu ne mogu biti reprodukovani

\*<sup>2</sup> Zapisi sa ekstenzijom “.jpe” or “.jpeg” mogu biti reprodukovani promenom ekstenzije u “.jpg.”

\*<sup>3</sup> Zapisi sa zaštitom od kopiranja (Digital Right Management) ne mogu biti reprodukovani. Zapisi u MPEG-4 AVC formatu ne mogu biti reprodukovani.



• Za reprodukciju komplikovane strukture foldera može biti potrebno više vremena.

Kreirajte albume kao što je navedeno:

- Hijerarhijskih nivoa unutar medija ne treba da bude više od dva.
  - Albuma unutar medija treba da ima 50 ili manje.
  - Datoteka unutar albuma treba da ima 100 ili manje.
  - Ukupan broj albuma i datoteka unutar medija treba da iznosi 600 ili manje.
- Plejer reprodukuje zapise unutar albuma redosledom kojim su snimljeni.



• Plejer će reprodukovati bilo koji zapis iz gornje tabele, čak i ukoliko se format razlikuje. Reprodukција ovakvih zapisa može proizvesti buku koja bi mogla oštetiti zvučnike.

- Neki DATA diskovi snimljeni u Packet Write formatu ne mogu se reprodukovati..
- Neke DATA diskovi snimljene u višestrukim sesijama možda neće biti moguće reprodukovati.
- Neke JPEG datoteke ne mogu se reprodukovati.
- Plejer ne može da reprodukuje JPEG zapis veći od 3078 (širina) x 2048 (visina) u standardnom modu, ili veći od 2000 (širina) x 1200 (visina) u progresivnom JPEG formatu. (Neke progresivne JPEG datoteke ne mogu se prikazati čak i ako je veličina u skladu sa navedenim kapacitetima)
- Neke MPEG-4 video datoteke ne mogu se reprodukovati.  
Plejer možda neće moći da reprodukuje kombinaciju dva ili više video zapisa
- Plejer ne može da reprodukuje video zapis veći od 720 (širina) x 576 (visina)/2GB.
- Plejer možda neće moći da reprodukuje video zapise čije trajanje je duže od 3h.
- U zavisnosti od video zapisa, standardna reprodukcija možda neće biti moguća. Slika može biti mutna, reprodukcija isprekidana, zvuk može da preskače itd. Preporučuje se snimanje zapisa uz manju brzinu prenosa. Ukoliko zvuk i dalje sadrži šum, proverite zvučni format. (MP3 se preporučuje za Xvid video zapise, a format za MPEG-4 video zapise treba da bude AAC LC.) Ipak, imajte u vidu da plejer ne podržava WMA (Windows Media Audio) format.
- Plejer možda neće moći da reprodukuje video zapise snimljene uz veliku brzinu prenosa bez smetnji. Preporučuje se da reprodukujete video zapise snimljene velikom brzinom prenosa pomoću DATA DVD.
- Plejer prikazuje naziv zapisa ili albuma do 14 karaktera. Nepodržani karakteri zamenjeni su oznakom “\*”
- Plejer može da prikaže samo naziv albuma koji se trenutno prikazuje. Svi albumi koji se nalaze u gornjem odeljku prikazuju se kao “.\.”
- Informacije o reprodukciji ili neki zapisi možda neće biti adekvatno prikazani.

## Napomene o diskovima

### Regionalni kod

U pitanju je sistem za zaštitu autorskih prava. Kod područja prikazan je na ambalaži DVD VIDEO diskova u zavisnosti od područja prodaje. DVD VIDEO diskovi obeleženi sa "ALL" ili "2" moći će da se reprodukuju.



### DVD i VIDEO CD opcije reprodukcije

Neke opcije reprodukcije za DVD diskove i VIDEO CD diskove mogu biti namenski podešeni od strane proizvođača softvera. Pošto plejer reprodukuje DVD i VIDEO CD diskove u skladu sa sadržajem diska dizajniranim od strane proizvođača, neke opcije reprodukcije možda neće biti dostupne. Takođe, pogledajte uputstvo za upotrebu isporučeno uz DVD i VIDEO CD diskove.

## Napomene o diskovima

Ovaj proizvod je dizajniran za reprodukciju diskova koji su u skladu sa Compact Disc (CD) standardom.

DualDisc diskovi i neki muzički diskovi kodirani tehnologijom za zaštitu autorskih prava nisu u skladu sa Compact Disc (CD) standardom. Iz tog razloga, oni možda neće biti kompatibilni sa ovim rekorderom.

## Tehničke karakteristike

### Sistem

**Laser:** Poluprovodnički laser

**Format signala:** PAL (NTSC)

### Ulazne i izlazne priključnice

**VIDEO IN/OUT (video ulaz/izlaz):**

Minijack

**AUDIO IN/OUT (audio ulaz/izlaz):**

Stereo mini priključnica

**PHONES (slušalice) A/B:**

Stereo mini priključnica

**USB:** USB jack Tip A (za povezivanje USB memorije)

### LCD ekran

**Veličina displeja (približno):** 23 cm/9 inča (dijagonala)

**Vozački sistem:** TFT aktivna matrica

**Rezolucija:** 800 × 480

### Opšte

#### Napajanje:

DC 9.5 V 1.2 A (AC adapter/adapter za automobil).

**Potrošnja energije** (DVD VIDEO reprodukcija): 6.5 W (upotreba sa slušalicama)

**Dimenzije (približno):** 233 × 44 × 173 mm (širina/višina/dubina) uključujući i delove koji štrče

**Masa (pribl.):** 1.05 kg

**Radna temperatura:** 5 °C do 35 °C

**Radna vlažnost:** 25% do 80%

**AC adapter:** 110-240 V AC, 50/60 Hz

**Adapter za automobil** 12V DC

### Dodatni pribor

Pogledajte str. 9.

Dizajn i tehnički podaci podložni su promeni bez najave.

# OVLAŠĆENI SERVISI

## SRBIJA

### **Input**

Milentija Popovića 18  
Beograd  
011 2132 877, 311 9431

### **ETC Electronic**

Ustanička 128b  
Beograd  
011 3473 530, 2894 508

### **ETC Electronic**

Pere Velimirovića 8  
Beograd  
011 3510 424, 3591 243

### **SS Digit**

Kraljice Marije 29  
Beograd  
011 3223 674, 3370 369

## CRNA GORA

### **TV Video Centar**

Save Kovačevića 153  
Podgorica  
020 620 980

### **V.T. Centar**

Seljanovo bb  
Tivat-Kotor  
032 674 422

### **TV Digital Servis**

Šukrije Međedovića  
Bijelo Polje  
050 431 399

## **Predstavništvo Sony Europe Ltd.**

Omladinskih Brigada 88a  
11 070 Novi Beograd  
Republika Srbija

Sony Info Centar  
+381 11 228 33 00  
[www.sony.rs](http://www.sony.rs)  
[support.rs@eu.sony.com](mailto:support.rs@eu.sony.com)