

Kućni bioskop sa Blu-ray Disc/DVD uređajem

Uputstvo za upotrebu

UPOZORENJE

Ne postavljajte uređaj u uzak prostor, kao što je policia za knjige ili ugradni ormarić.

Kako biste sprečili požar, ne prekrivajte ventilacione otvore uređaja novinama, stolnjacima, zavesama itd. Ne stavljajte izvore otvorenog plamena, na primer upaljene sveće, na uređaj.

Kako biste sprečili požar ili električni udar, ne izlažite uređaj kapljanju ili prskanju i ne stavljajte na uređaj posude sa tečnošću, npr. vaze.

Baterije ili uređaji sa ubačenim baterijama ne smeju se izlagati visokim temperaturama, na primer sunčevoj svetlosti, vatri i sl.

Kako bi se sprečile povrede, ovaj uređaj treba čvrsto postaviti na pod/zid prema uputstvu za montažu. Samo za upotrebu u zatvorenom prostoru.

OPREZ

Upotrebom optičkih instrumenata uz ovaj uređaj povećava se opasnost za vid. Pošto je laserski zrak ovog Blu-ray Disc/DVD kućnog bioskopa štetan za oči, ne pokušavajte da rastavljate kućište.

Popravke treba da obavljaju samo kvalifikovani serviseri.

CAUTION	KLASS 3R VISIBLE AND INVISIBLE LASER RADIATION WHEN OPEN. AVOID DIRECT EYE EXPOSURE.
VORSICHT	KLASSE 3R SICHTBARE UND UNSICHTBARE LASERSTRAHLUNG WENN GEÖFFNET. UNMITTELBAREN AUGENKONTAKT VERMEIDEN.
ADVARSEL	SYNLIG OG USYNLIG LASERSTRÅLING AF KLASSE 3R VED ÅBNING. UNDGÅ AT SE DIREKTE PÅ STRÅLEN.
ADVARSEL	SYNLIG OG USYNLIG LASERSTRÅLING I KLASSE 3R NÄR DEKSEL ÅPNAS. UNNGÅ DIREKTE EXPOSITIONER AV ÖGONEN.
WARNING	KLASS 3R SYNLIG OCH USYNLIG LASERSTRÅLNING NÄR DEKSELN DELS. ÅR ÖPPNAD. UNNGÅ ATT DIREKT EXPONERA ÖGONEN FÖR STRÅLNINGEN.
VARO!	AVATTUNA LUOKAN 3R NÄKYVÄÄ JA NÄKYMÄTÖNTÄ LASERSÄTELYÄ. VALTA KATSEEN SUORAA ALITSTMÄSTÄ.
警告	打开时有可见和不可见激光辐射，避免眼睛受到直射的照射
注意	打开时有第3类可见及不可见雷射辐射，避免眼睛直接暴露。

Ovaj uređaj je laserski proizvod klase 3R.

Vidljivo i nevidljivo lasersko zračenje u slučaju otvaranja zaštitnog kućišta, zato izbegavajte direktno gledanje u vazduh.

Ova oznaka nalazi se na zaštitnom kućištu lasera unutar kućišta uređaja.

CLASS 1 LASER PRODUCT
LUOKAN 1 LASERLAITE
KLASS 1 LASERAPPARAT
1类激光产品

Ovaj uređaj je laserski proizvod klase 1. Ta oznaka nalazi se na zadnjem delu uređaja.

Za korisnike u Evropi



Odlaganje stare električne i elektronske opreme (primenjivo u Evropskoj

uniji i ostalim evropskim državama sa posebnim sistemima za odlaganje)

Ova oznaka na proizvodu ili na ambalaži označava da se ovaj proizvod ne sme odlagati kao kućni otpad. On treba da bude odložen na, za tu namenu na predviđenom mestu za reciklažu električne ili elektronske opreme. Pravilnim odlaganjem starog proizvoda pomažete u sprečavanju mogućih štetnih posledica po okolinu i ljudsko zdravlje, do kojih može doći usled nepravilnog odlaganja proizvoda. Reciklažom materijala pomažete u očuvanju prirodnih izvora. Za detaljne informacije o reciklaži ovog proizvoda, molimo kontaktirajte vašu lokalnu upravu, odlagalište otpada ili prodavnicu u kojoj je proizvod kupljen.



Samo za Evropu

Odlaganje starih baterija (primenjivo u Evropskoj uniji i ostalim evropskim državama sa posebnim sistemima za odlaganje)

Ovaj znak na bateriji ili ambalaži ukazuje da se baterija isporučena sa ovim proizvodom ne sme odlagati sa kućnim otpadom.

Na nekim baterijama ovaj simbol se može koristiti u kombinaciji sa hemijskim simbolom. Hemijski simboli za živu (Hg) ili olovo (Pb) dodaju se ako baterija sadrži više od 0,0005 % žive ili 0,004 % olova. Pravilnim odlaganjem baterija pomažete u sprečavanju mogućih negativnih posledica po okolinu i ljudsko zdravlje, do kojih može doći nepravilnim odlaganjem baterija. Reciklažom materijala pomažete u očuvanju prirodnih izvora.

U slučaju proizvoda koji zbog sigurnosnih razloga, performansi ili zadržavanja celovitosti podataka zahtevaju trajnu povezanost sa unutrašnjom baterijom, takvu bateriju treba da menjaju samo osposobljeni serviseri.

Kako biste osigurali pravilno odlaganje baterije, predajte dotrajali proizvod na sabirno mesto za recikliranje električne i elektronske opreme.

Za sve ostale baterije molimo da pogledate poglavlje o tome kako sigurno izvaditi bateriju iz uređaja. Odesite je na odlagalište za recikliranje dotrajalih baterija.

Za detaljne informacije o reciklaži ovog proizvoda ili baterije, molimo kontaktirajte vašu lokalnu upravu, odlagalište otpada ili prodavnicu gde proizvod kupljen.

Napomene za korisnike: sledeća informacija važi samo za uređaje koji se prodaju u državama u kojima se primenjuju EU propisi.

Proizvođač ovog uređaja je Sony Corporation 1-7-1 Konan Minato-ku Tokyo, 108-0075 Japan. Ovlašćeni predstavnik za EMC i sigurnost proizvoda je Sony Deutschland GmbH, Hedelfinger Strasse 61, 70327 Stuttgart, Nemačka. Za pitanja servisa i garancije pogledajte adresu na garantnom listu.

Mere opreza

Ovaj uređaj je testiran i utvrđeno je da je unutar granica određenih propisima o elektromagnetnoj kompatibilnosti kod povezivanja kablom kraćim od 3 metra.

O izvorima napajanja

- Uređaj nije odspojen sa napajanja sve dok je mrežni utikač povezan na zidnu utičnicu, čak i ako je sâm uređaj isključen.
- Budući da se odspajanje uređaja sa mrežnog napona izvodi putem mrežnog kabla, povežite uređaj na lako dostupnu utičnicu. Ukoliko primetite neke nepravilnosti na uređaju, odmah odspojite mrežni utikač iz utičnice.

O gledanju 3D sadržaja

Neke osobe mogu da oseću nelagodnu (na primer, naprezanje očiju, zamor ili vrtoglavicu) tokom gledanja 3D sadržaja. Sony svim gledaocima preporučuje redovne pauze tokom gledanja 3D sadržaja. Dužina i učestalost pauza zavisi od potreba korisnika. Treba sami da odlučite šta vam najbolje odgovara. Ako osetite bilo kakvu nelagodu, prekinite gledanje 3D sadržaja sve dok nelagodna ne prestane i obratite se lekaru ukoliko smatrate da je potrebno. Takođe pogledajte (i) uputstvo za upotrebu i/ili poruke upozorenja bilo kojeg drugog uređaja ili medija koji koristite uz ovaj uređaj ili Blu-ray Disc sadržaja koje reprodukujete na

ovom uređaju i (ili) našu Internet stranicu (<http://esupport.sony.com/>) za najnovije informacije. Vid dece (posebno mlade od šest godina) još se uvek razvija. Obratite se svom lekaru (na primer, pedijatru ili oftalmologu) pre nego što deci dozvolite gledanje 3D sadržaja. Odrasle osobe treba da nadgledaju decu kako bi se osiguralo da ona prate gore navedene preporuke.

Zaštita od kopiranja

Treba da znate da Blu-ray Disc™ i DVD mediji koriste napredne sisteme za zaštitu sadržaja. Ti sistemi koji se nazivaju AACS (Advanced Access Content System) i CSS (Content Scramble System) mogu da sadrže neka ograničenja za reprodukciju, analogni izlaz i druge slične funkcije. Funkcije ovog proizvoda i postavljena ograničenja mogu se razlikovati u zavisnosti od datuma kupovine jer upravni odbor za AACS može prilagoditi ili promeniti svoja pravila ograničenja nakon vremena kupovine.

Autorska prava i zaštićeni znakovi

- Ovaj uređaj ima ugrađen Dolby* Digital i Dolby Pro Logic (II) prilagodljiv matrični surround dekodirer te DTS** Digital Surround System.

* Proizvedeno prema licenci Dolby Laboratories. Dolby, Pro Logic i dvostruki-D simbol su zaštićeni nazivi i oznake Dolby Laboratories korporacije.

** Proizvedeno po licenci pod brojevima SAD patenata: 5,451,942; 5,956,674; 5,974,380; 5,978,762; 6,226,616; 6,487,535; 7,212,872; 7,333,929; 7,392,195; 7,272,567 i ostalih američkih i svetskih izdatih i patenata u pripremi. DTS, DTS-HD i simbol su registrovani zaštitni znakovi; DTS-HD Master Audio i DTS logotipi su zaštitni

znakovi kompanije DTS, Inc. Proizvod sadrži softver. © DTS, Inc. Sva prava zadržana.

- Ovaj uređaj koristi High-Definition Multimedia Interface (HDMI™) tehnologiju. HDMI, HDMI logo i High-Definition Multimedia Interface su zaštitni znakovi ili registrovani zaštitni znakovi kompanije HDMI Licensing LLC u SAD-u i ostalim državama.
- Java je zaštićen naziv kompanije Oracle i/ili njenih filijala.
- "BD-LIVE" i "BONUSVIEW" su zaštitni znakovi kompanije Blu-ray Disc Association.
- "Blu-ray Disc" je zaštitni znak.
- "Blu-ray Disc", "DVD+RW", "DVD-RW", "DVD+R", "DVD-R", "DVD VIDEO" i "CD" logotipi su zaštitni znakovi.
- "Blu-ray 3D" i "Blu-ray 3D" logo su zaštitni znakovi kompanije Blu-ray Disc Association.
- "BRAVIA" je zaštitni znak kompanije Sony Corporation.
- "AVCHD" i "AVCHD" logotip su zaštićeni znakovi kompanija Panasonic Corporation i Sony Corporation.
- "XMB" i "xross media bar" su zaštićeni znakovi kompanija Sony Corporation i Sony Computer Entertainment Inc.
- "PLAYSTATION" je zaštitni znak kompanije Sony Computer Entertainment Inc.
- Wi-Fi CERTIFIED™ logotip je sertifikovana oznaka Wi-Fi Alliance.
- Wi-Fi Protected Setup™ oznaka je oznaka Wi-Fi Alliance.
- "Wi-Fi CERTIFIED™" i "Wi-Fi Protected Setup™" su zaštitni znakovi Wi-Fi Alliance.
- "PhotoTV HD" i "PhotoTV HD" logotip su zaštitni znakovi kompanije Sony Corporation.
- MPEG Layer-3 je tehnologija audio kodiranja i patenti koji se koriste uz dopuštenje kompanije Fraunhofer IIS i Thomson.

- iPhone, iPod, iPod classic, iPod nano i iPod touch su zaštićeni nazivi kompanije Apple Inc., registrovani u SAD i ostalim zemljama.



- "Made for iPod" i "Made for iPhone" znači da je elektronski pribor dizajniran posebno za iPod ili iPhone i kompanija Apple potvrđuje da odgovara njenim standardima. Apple nije odgovoran za rad ovog uređaja ili njegovu usklađenost sa sigurnosnim i nadzornim standardima. Imajte na umu da upotreba ovog pribora s iPodom ili iPhoneom može uticati na efikasnost bežične komunikacije.
- Windows Media je registrovani zaštitni znak ili zaštitni znak kompanije Microsoft Corporation u SAD i/ili ostalim državama. Ovaj proizvod sadrži tehnologiju zaštićenu određenim pravima intelektualnog vlasništva kompanije Microsoft. Upotreba ili distribucija takve tehnologije izvan ovog proizvoda je zabranjena bez odobrenja kompanije Microsoft. Vlasnici sadržaja koriste Microsoftovu PlayReady™ tehnologiju pristupa sadržajima kako bi zaštitili svoje intelektualno vlasništvo, uključujući i sadržaje sa zaštićenim autorskim pravima. Ovaj uređaj koristi tehnologiju PlayReady za pristup sadržajima s PlayReady i/ili WMDRM zaštitom. Ukoliko uređaj ne ostvari ograničenja upotrebe sadržaja, vlasnici sadržaja mogu da zahtevaju od Microsofta opoziv prava na upotrebu sadržaja sa PlayReady zaštitom na ovom uređaju. Opoziv ne bi smeo da utiče na nezaštićene sadržaje ili sadržaje zaštićene drugim tehnologijama za ograničenje pristupa. Vlasnici sadržaja mogu od vas zahtevati da ažurirate PlayReady kako biste mogli pristupati njihovim sadržajima. Ukoliko odbijete ažuriranje, nećete moći pristupati sadržajima za koje je potrebno ažuriranje.

- Svi ostali zaštićeni nazivi u vlasništvu su odgovarajućih kompanija.
- Ostali nazivi uređaja i proizvoda su uglavnom zaštitni znakovi ili registrovani zaštitni znakovi njihovih proizvođača. Oznake ™ i ® nisu naznačene u ovom dokumentu.

O ovom priručniku

- Uputstvo u ovom priručniku opisuje kontrole daljinskog upravljača. Takođe možete koristiti kontrole na uređaju ako imaju identične oznake onima na daljinskom upravljaču.
- U ovom uputstvu reč "disk" se koristi kao opšti pojam za BD, DVD, Super Audio CD ili CD diskove, ukoliko nije drugačije naznačeno u tekstu ili na slikama.
- Neke ilustracije su samo konceptijske i mogu se razlikovati od stvarnih proizvoda.
- Opcije koje se prikazuju na TV ekranu mogu se razlikovati u zavisnosti od područja.
- Standardno podešenje je podvučeno.

Sadržaj

O ovom priručniku.....	4
Sadržaj isporuke.....	6
Delovi i kontrole	7

Kako započeti s radom

Korak 1: Postavljanje uređaja.....	12
Korak 2: Povezivanje sistema.....	13
Korak 3: Povezivanje na mrežu....	19
Korak 4: Jednostavno podešavanje (Easy Setup)	21
Korak 5: Odabir izvora.....	22
Korak 6: Uživanje u surround zvuku	23

Reprodukcija

Reprodukcija diska.....	26
Reprodukcija s USB uređaja.....	27
Uživanje u iPodu/iPhoneu.....	28
Reprodukcija preko mreže.....	30
Dostupne opcije	30

Podešavanje zvuka

Odabir efekta u skladu s izvorom	33
Odabir audio formata, jezika dijaloga ili kanala	33
Multiplex Broadcast zvuk.....	34

Funkcije tjunera

Slušanje radija.....	35
Upotreba RDS (Radio Data System)	36

Dodatne funkcije

Upotreba funkcije Control for HDMI za "BRAVIA" Sync.....	37
Podešavanje zvučnika	38
Funkcija Sleep Timer	39
Isključenje tipki na uređaju	39
Upravljanje TV-om pomoću isporučenog daljinskog upravljača ...	40
Promena osvetljenosti displeja.....	40
Štednja energije u režimu mirovanja ...	40
Pretraživanje Internet stranica	41
Podešavanje mreže.....	42

Postavke i podešenja

Upotreba menija za podešavanje	46
[Network Update]	46
[Screen Settings]	47
[Audio Settings].....	48
[BD/DVD Viewing Settings]	49
[Parental Control Settings].....	49
[Music Settings].....	50
[System Settings]	50
[Network Settings].....	51
[Easy Setup]	51
[Resetting].....	51

Dodatne informacije

Mere opreza	52
Napomene o diskovima.....	53
U slučaju problema	54
Diskovi koje je moguće reprodukovati...59	
Tipovi datoteka koje se mogu reprodukovati.....	60
Podržani formati zvuka.....	61
Tehnički podaci.....	62
Lista jezičkih kodova	63

Sadržaj isporuke

- Prednji zvučnici (2)

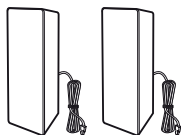

- Surround zvučnici (2)

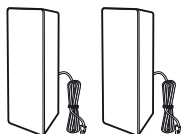

- Centralni zvučnik (1)



- Subwoofer (1)

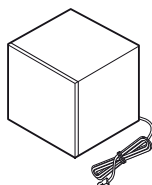

- FM žičana antena (1)

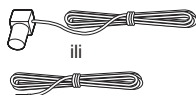

- Video kabl (1)



- Daljinski upravljač (1)



- Baterije R6 (veličina AA) (2)



- Dok za iPod/iPhone (TDM-iP30) (1)

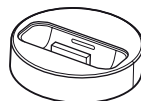

- USB kabl (1)



- Uputstvo za upotrebu
- Sažeto uputstvo
- Uputstvo za postavljanje zvučnika
- Informacije o licenci za softver

Priprema daljinskog upravljača

Ubacite dve baterije R6 (veličina AA) (isporučene) u skladu sa oznakama polariteta \oplus i \ominus na baterijama i unutar odeljka za baterije.

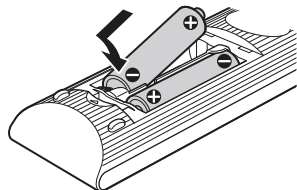

Delovi i kontrole

Za više informacija pogledajte stranice navedene u zagradama.

Prednja strana uređaja

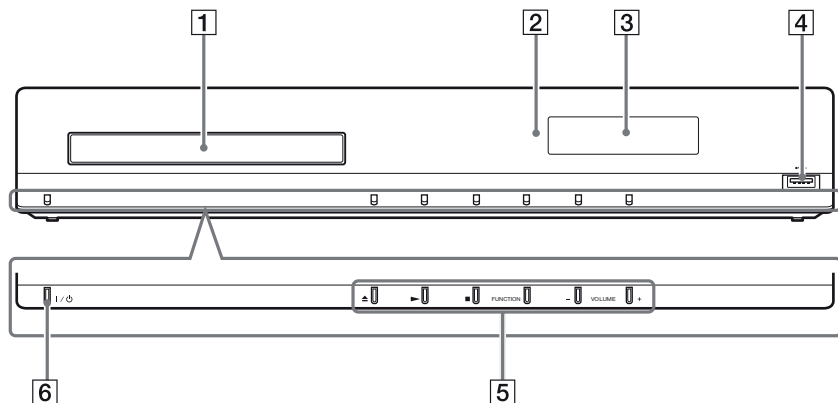

1 Fioka diska (str. 26)

2 Senzor daljinskog upravljača

3 Displej

4 **⏻ (USB) priključnica (str. 27)**

Za povezivanje USB uređaja.

5 **Tipke za upravljanje reprodukcijom**

▲ (otvaranje/zatvaranje) (str. 26)

Otvaranje ili zatvaranje fioke diska.

▶ (reprodukcija)

Pokretanje ili ponovno pokretanje reprodukcije.

Pokretanje slideshow reprodukcije kad je ubačen disk koji sadrži JPEG slikovne datoteke.

■ (zaustavljanje)

Zaustavljanje reprodukcije i memorisanje mesta zaustavljanja (mesto nastavka).

Mesto nastavka za naslov/zapis je poslednje reprodukovano mesto na disku ili poslednja fotografija za folder sa fotografijama.

FUNCTION

Odabir izvora reprodukcije.

VOLUME +/-

Podešavanje jačine zvuka uređaja.

6 **I/⏻ (uključeno/režim mirovanja)**

Uključenje uređaja, ili isključenje u režim mirovanja.

Indikacije na displeju na prednjoj ploči

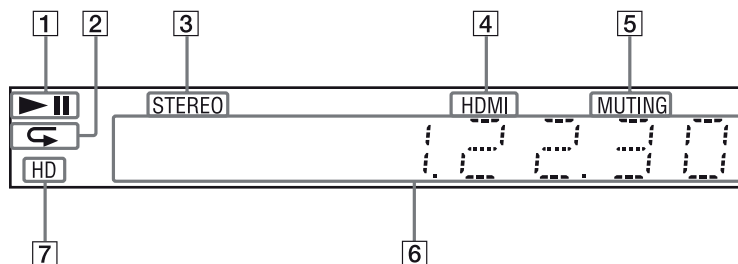

- 1** Prikazuje status reprodukcije na uređaju.
- 2** Svetli kada je aktivirano ponavljanje reprodukcije.
- 3** Svetli kod prijema stereo radio stanice (Samo za radio-prijemnik)
- 4** Svetli kada je HDMI (OUT) priključnica ispravno povezana na HDCP (High-bandwidth Digital Content Protection) uređaj s HDMI ili DVI (Digital Visual Interface) ulazom.
- 5** Svetli kada je isključen zvuk.
- 6** Prikazuje status uređaja, na primer radio frekvenciju i sl.
- 7** Svetli tokom emitovanja 720p/1080i/1080p video signala iz HDMI (OUT) priključnice.

Zadnja strana uređaja

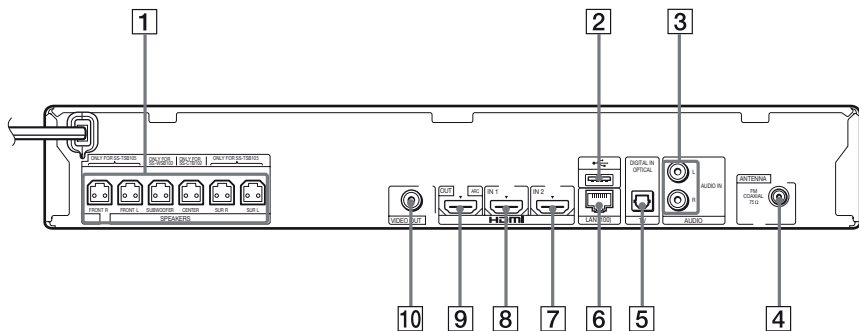

- | | |
|--|---|
| 1 SPEAKERS priključnice (str. 13) | 6 LAN (100) priključnica (str. 19) |
| 2 USB priključnica (str. 27) | 7 HDMI (IN 2) priključnica (str. 16) |
| 3 AUDIO (AUDIO IN L/R) priključnice (str. 16) | 8 HDMI (IN 1) priključnica (str. 16) |
| 4 Priključnica ANTENNA (FM COAXIAL 75Ω) (str. 18) | 9 HDMI (OUT) priključnica (str. 14) |
| 5 TV (DIGITAL IN OPTICAL) priključnica (str. 14) | 10 VIDEO OUT priključnica (str. 14) |

Daljinski upravljač

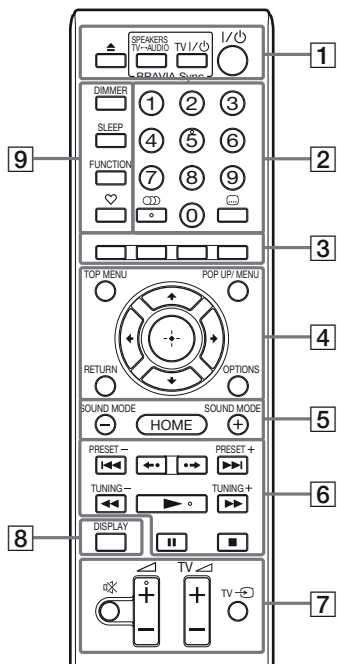

Brojčana tipka 5, , + i ► imaju ispušćenje. Ova ispušćenja služe kao referentne tačke tokom upotrebe daljinskog upravljača.

- : Za upravljanje TV-om (Za detalje, pogledajte "Upravljanje TV-om pomoću daljinskog upravljača" (str. 40).)

1 (otvaranje/zatvaranje)

Otvaranje ili zatvaranje fiokke diska.

SPEAKERS TV ↔ AUDIO

Možete odabrati da li će se TV zvuk reprodukovati putem zvučnika uređaja ili zvučnika TV-a. Ova funkcija radi samo kad podesite [Control for HDMI] na [On] (str. 50).

TV I/O (uključeno/režim mirovanja) (str. 40)

Uključenje TV prijemnika ili isključenje u režim mirovanja.

I/O (uključeno/režim mirovanja) (str. 21, 35)

Uključenje uređaja ili isključenje u režim mirovanja.

2 Brojčane tipke (str. 36, 40)

Unos brojeva naslova/poglavlja, programskog broja stanice i sl.

(audio) (str. 33, 34)

Odabir audio formata/zapisa.

(titl) (str. 49)

Odabir jezika titla kad su na BD-ROM/DVD VIDEO disk snimljeni titlovi na više jezika.

3 Tipke u boji (crvena/zelena/žuta/plava)

Ove tipke služe kao prečice za odabir stavki u menijima nekih BD diskova (mogu se koristiti i za Java interaktivne postupke BD diskova).

4 TOP MENU

Pokretanje ili zatvaranje glavnog menija BD ili DVD diska.

POP UP/MENU

Pokretanje ili zatvaranje iskačućeg menija BD-ROM diska ili menija DVD diska.

OPTIONS (str. 23, 30, 41)

Prikaz menija opcija na TV ekranu ili na displeju uređaja. (Lokacija se razlikuje u zavisnosti od odabrane funkcije.)

RETURN

Povratak na prethodni prikaz.

←/↑/↓/→

Pomeranje kursora na prikazane stavke.

(potvrda)

Ulaz u odabranu stavku.

5 SOUND MODE +/- (str. 33)

Odabir zvučnog ugodaja.

HOME (str. 21, 35, 38, 41, 42, 46)

Pokretanje menija uređaja ili izlazak iz njega.

6 Tipke za upravljanje reprodukcijom

Pogledajte "Reprodukcija" (str. 26).

◀◀/▶▶ (prethodno/sledeće)

Prelaz na prethodno/sledeće poglavlje, zapis ili datoteku.

◀•/•▶ (ponovna reprodukcija/napred)

Kratko ponavljanje trenutnih scena 10 sekundi./Kratko ubrzavanje trenutnih scena 15 sekundi.

◀◀/▶▶ (ubrzano/usporeno/slika po sliku)

Pretraživanje diska unazad/unapred tokom reprodukcije. Svakim pritiskom tipke, brzina pretraživanja se menja.

Kad pritisnete tipku duže od jedne sekunde u pauzi reprodukcija se odvija usporeno. Ako pritisnete tipku u pauzi, reprodukcija se odvija sliku po sliku.

Za Blu-ray 3D disk nije raspoloživa usporena reprodukcija i reprodukcija sliku po sliku.

▶ (reprodukcija)

Pokretanje ili ponovno pokretanje reprodukcije.

Aktivira reprodukciju pritiskom na tipku (str. 37) kad je uređaj uključen i podešen na funkciju "BD/DVD".

|| (pauza)

Pauza ili ponovno pokretanje reprodukcije.

■ (zaustavljanje)

Zaustavljanje reprodukcije i memorisanje mesta zaustavljanja (mesto nastavka). Mesto nastavka za naslov/zapis je poslednje reprodukovano mesto na disku ili poslednja fotografija za folder sa fotografijama.

Tipke za upravljanje radiom

Pogledajte "Radio-prijemnik" (str. 35).

PRESET +/-

TUNING +/-

7 ☒ (isključenje zvuka)

Privremeno isključenje zvuka.

◀ (jačina zvuka) +/- (str. 35)

Podešavanje jačine zvuka.

TV ◀ (jačina zvuka) +/- TV

Podešavanje jačine zvuka TV prijemnika.

TV ↻ (TV ulaz) TV

Promena TV ulaza, između TV prijemnika i drugih izvora.

8 DISPLAY (str. 26, 30, 41)

Prikaz informacija o reprodukciji i pretraživanju Interneta na TV ekranu.

Prikaz memorisane radio stanice, frekvencije i sl. na displeju.

Prikaz informacija o signalu/statusu dekodiranja na displeju kad funkcija nije podešena na "BD/DVD". Kad je uređaj podešen na funkciju "HDMI1", "HDMI2" ili "TV", informacije o signalu/statusu dekodiranja pojavljuju se samo pri ulasku digitalnog signala.

U zavisnosti od signala ili sadržaja koji se dekodira, informacije o signalu/statusu dekodiranja se možda neće prikazivati.

9 DIMMER (str. 40)

Promena osvetljenosti displeja.

SLEEP (str. 39)

Podešavanje sleep tajmera.

FUNCTION (str. 22, 35)

Odabir izvora reprodukcije.

♡ (omiljeni sadržaji)

Prikazuje Internet sadržaje dodate u Favorites List. Možete memorisati 18 omiljenih Internet sadržaja.

Korak 1: Postavljanje sistema

Kako rasporediti sistem

Postavite uređaj kao na donjem crtežu.

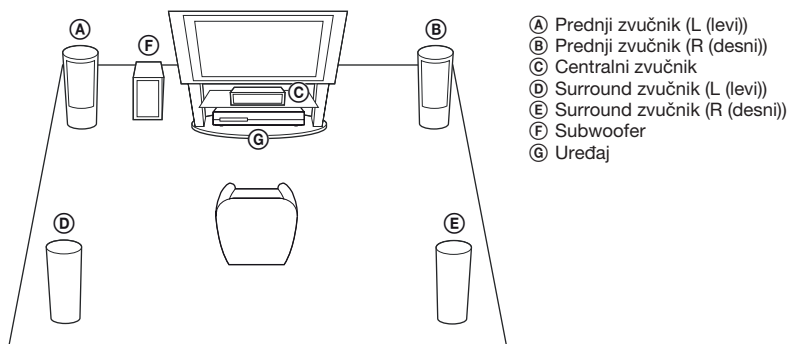

Napomene

- Oprezno postavite zvučnike i/ili stalke za zvučnike na koje su učvršćeni zvučnici na posebno obrađeni pod (lakiran, poliran,...) jer bi se mogle pojaviti fleke ili će se promeniti boja.
- Nemojte se naslanjati na zvučnike jer mogu da padnu.

Savet

- Možete postaviti zvučnike na zid. Za detalje pogledajte isporučeno "Uputstvo za postavljanje zvučnika".

Korak 2: Povezivanje sistema

Za povezivanje sistema pročitajte informacije na sledećim stranicama.

Nemojte povezivati mrežni kabl uređaja u zidnu utičnicu sve dok ne izvedete sva druga povezivanja.

Napomena

- Kod povezivanja druge komponente koja ima regulator jačine zvuka pojačajte jačinu na njoj na nivo prilikom koga zvuk nije izobličen.

Povezivanje zvučnika

Povezivanje kabla zvučnika na uređaj

Povežite kablove zvučnika u odgovarajuće priključnice za zvučnike (SPEAKERS) na uređaju.

Kod povezivanja na uređaj, gurnite priključak dok ne klikne.

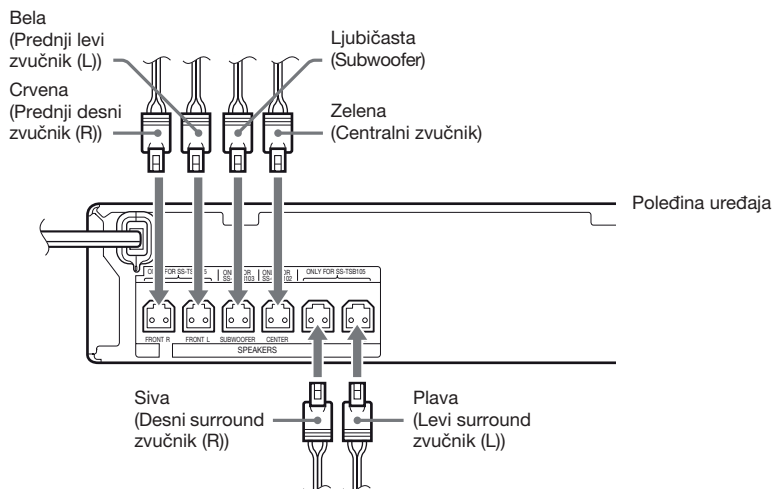

Povezivanje TV prijemnika

Povežite uređaj na TV za prikaz slike sa uređaja na ekranu TV-a i slušanje TV zvuka kroz zvučnike uređaja.

Odaberite način povezivanja u zavisnosti od priključnica i funkcija na vašem TV-u.

- Ako vaš TV ima HDMI priključnicu sa oznakom "ARC*": Povezivanje (A)
- Ako vaš TV ima HDMI priključnicu: Povezivanja (A) i (C)
- Ako vaš TV nema HDMI priključnice: Povezivanja (B) i (C)

Video povezivanja

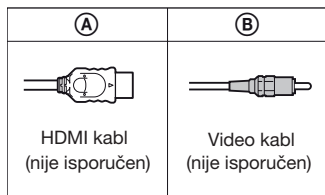

Audio povezivanje

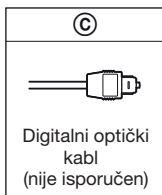

TV

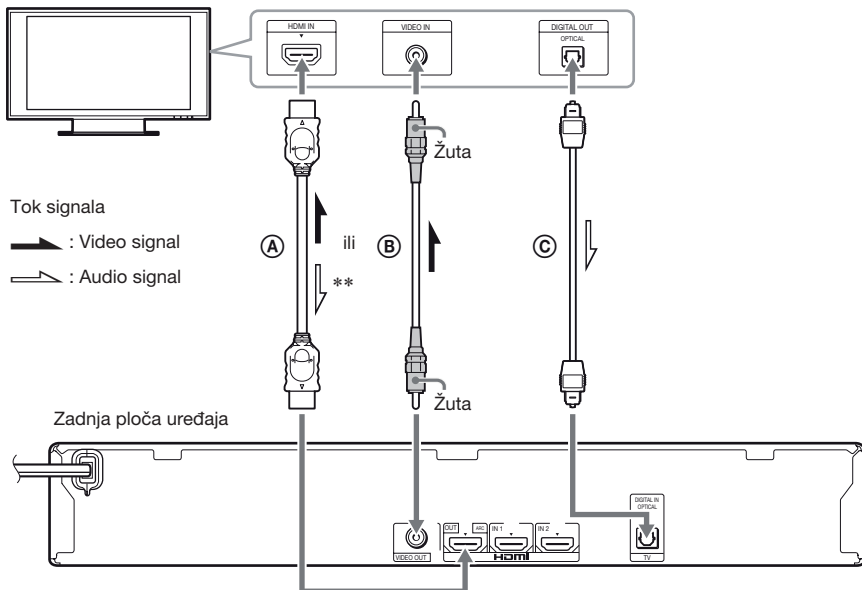

* Audio Return Channel. Za detalje pogledajte "O funkciji Audio Return Channel" (str. 15).

** Raspoloživo samo ako je priključeni TV kompatibilan sa funkcijom Audio Return Channel.

Ⓐ Povezivanje HDMI kablom

Ako vaš TV ima HDMI priključnicu, povežite ga na uređaj pomoću HDMI kabla. Tako ćete dobiti bolji kvalitet slike nego sa ostalim načinima povezivanja.

Kod povezivanja HDMI kablom treba odabrati vrstu izlaznog signala pri izvođenju Easy Setupa (str. 21). Za dodatne postavke za HDMI pogledajte "[HDMI Settings]" (str. 50).

Ⓞ funkciji Audio Return Channel

Ako vaš TV podržava funkciju Audio Return Channel, povezivanjem putem HDMI kabla takođe se ostvaruje prenos digitalnih audio signala iz TV-a. Za slušanje zvuka TV-a ne treba primenjivati posebno audio povezivanje. Za podešavanje funkcije Audio Return Channel pogledajte [Audio Return Channel] (str. 50).

Ⓑ Povezivanje video kablom

Ako vaš TV nema HDMI priključnicu, primenite ovo povezivanje.

Ⓒ Povezivanje digitalnim optičkim kablom

Ovim povezivanjem omogućava se slanje audio signala iz uređaja u TV. Kako biste slušali zvuk TV-a preko uređaja, izvedite ovo povezivanje. Kod ovog povezivanja uređaj prima Dolby Digital multiplex broadcast signale tako da možete uživati u multiplex broadcast zvuku.

Napomene

- Možete uživati u TV zvuku odabirom funkcije "TV" (str. 22).
- Ako vaš TV nema digitalnu optičku izlaznu priključnicu, za slušanje TV zvuka putem uređaja možete povezati uređaj i TV audio kablom. Za detalje o povezivanju pogledajte "Povezivanje drugih komponenta" (str. 16).

Povezivanje drugih komponentata

Kada komponenta koju želite da povežete na uređaj ima HDMI (OUT) priključnicu

Komponentu koja ima HDMI (OUT) priključnicu, na primer set-top box/digitalni satelitski prijemnik ili PLAYSTATION®3 i sl., možete povezati HDMI kablom. Povezivanje HDMI kablom omogućava prenos i video signala i audio signala. Kada povezujete uređaj i komponentu pomoću HDMI kabla, možete uživati u digitalnoj slici i zvuku visokog kvaliteta putem priključnice HDMI (IN 1) ili HDMI (IN 2).

Zadnja ploča uređaja

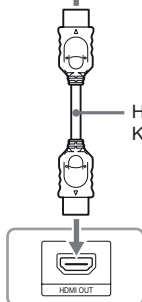

HDMI kabl (nije isporučen)
Koristite HDMI (IN 1) ili HDMI (IN 2).

Na HDMI OUT priključnicu set-top
boxa/digitalnog satelitskog prijemnika
ili PLAYSTATION®3 itd.

Napomene

- Video signali iz priključnica HDMI (IN 1/2) emituju se u priključnicu HDMI (OUT) samo kad je odabrana funkcija "HDMI1" ili "HDMI2".
- Za slanje audio signala iz priključnica HDMI (IN 1/2) u priključnicu HDMI (OUT) možda ćete morati da promenite postavke audio izlaza. Za detalje pogledajte [Audio Output] u [Audio Settings] (str. 48).
- Audio ulaz komponente koja je povezana na priključnicu HDMI (IN) možete prebaciti na priključnicu TV (DIGITAL IN OPTICAL). Za detalje pogledajte [HDMI1 Audio Input mode] u [HDMI Settings] (str. 50).

Ako komponenta nema HDMI OUT priključnicu

Povežite sistem kako bi se video signali iz uređaja i druge komponente slali u TV i audio signali iz komponente slali u uređaj na sledeći način.

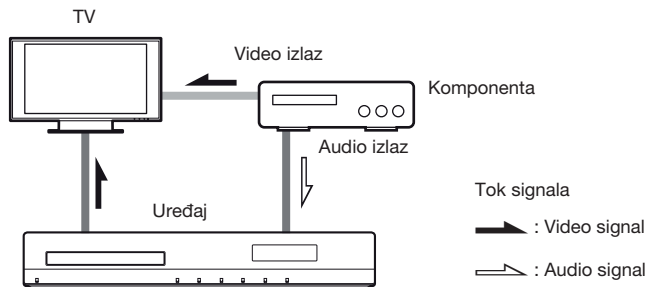

Ako komponenta reprodukuje samo zvuk, povežite audio izlaz komponente na uređaj.

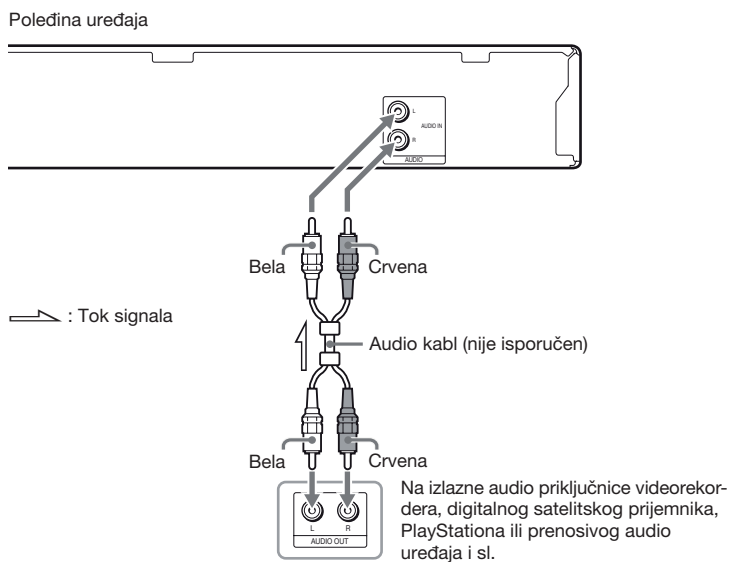

Napomene

- Ukoliko primenite gornje povezivanje, podesite [Control for HDMI] u [HDMI Settings] unutar [System Settings] na [Off] (str. 50).
- Možete uživati u zvuku komponente odabirom funkcije "AUDIO" (str. 22).

Povezivanje antene

Zadnja ploča uređaja

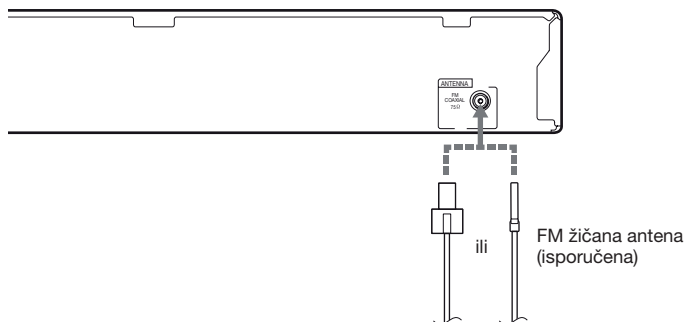

Napomene

- Potpuno razvucite FM žičnu antenu.
- Nakon povezivanja FM žične antene, držite je u horizontalnom položaju.

Savet

- Ako je FM prijem loš, pomoću 75-omskog koaksijalnog kabla (opciono) povežite uređaj na spoljnu FM antenu.

Korak 3: Povezivanje na mrežu

Napomena

- Za povezivanje uređaja na mrežu, postavke mreže treba podesiti u skladu s uslovima upotrebe i komponentama. Za pojedinosti pogledajte "Podešavanje mreže" (str. 42) i "[Network Settings]" (str. 51).

Odaberite način na osnovu svog LAN (Local Area Network) okruženja.

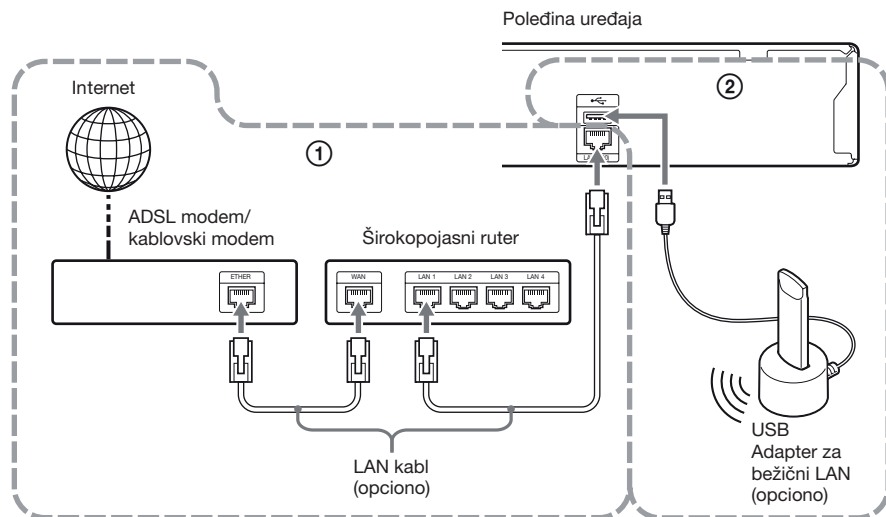

① Žičana veza

Pomoću LAN kabla povežite se preko priključnice LAN (100) na uređaju.

② USB bežično podešavanje

Koristite bežični LAN putem USB adaptera za bežični LAN (samo Sony UWA-BR100*). USB adapter za bežični LAN možda neće biti raspoloživ u nekim područjima/državama.

* Od novembra 2010.

Isključite uređaj pre povezivanja produžnog kabla ili umetanja USB adaptera za bežični LAN. Nakon umetanja USB adaptera za bežični LAN u bazu i povezivanja produžnog kabla u priključnicu USB (prednju ili zadnju), ponovo uključite uređaj.

Napomene

- Razmak između postavljenog USB adaptera za bežični LAN i rutera za bežični LAN zavisi od okruženja u kojem se uređaj koristi. Ako uređaj ne može da se poveže na mrežu ili je mrežna veza nestabilna, pomerite USB adapter za bežični LAN na drugo mesto ili međusobno približite USB adapter za bežični LAN i ruter za bežični LAN.
- Informacije za mrežno povezivanje možete takođe pronaći na Sony stranici za podršku:

Za korisnike u Evropi:

<http://support.sony-europe.com>

Korak 4: Jednostavno podešavanje (Easy Setup)

Pre izvođenja koraka 4

Proverite sva povezivanja i zatim povežite kabl napajanja. Pratite korake navedene u nastavku kako biste podesili osnovne postavke uređaja. Prikazane opcije zavise od modela.

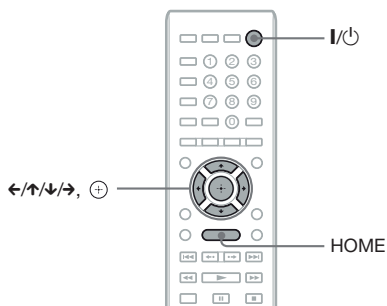

- 1** Uključite TV prijemnik.
- 2** Pritisnite I/Power.
- 3** Odaberite odgovarajući ulaz na vašem TV prijemniku, tako se signal iz uređaja pojavi na ekranu TV prijemnika.

Pojavi se Easy Setup meni za odabir jezika menija (OSD).

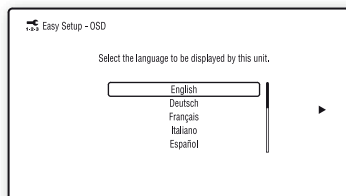

- 4** Primenite [Easy Setup]. Za unos osnovnih podešavanja pratite uputstvo na ekranu pomoću ←/↑/↓/→ i +.

U zavisnosti od načina povezivanja (str. 14), primenite sledeće podešenje.

- Povezivanje HDMI kablom: Pratite uputstvo prikazano na ekranu TV-a.
- Povezivanje video kablom: Odaberite [16:9] ili [4:3] kako bi se slika prikazivala pravilno.

Za prikaz menija Easy Setup

- 1** Pritisnite HOME.
Na ekranu TV-a se prikaže početni meni.
- 2** Pritisnite ←/→ za odabir [Setup].
- 3** Tipkama ↑/↓ odaberite [Easy Setup] i zatim pritisnite +.
- 4** Pritisnite ←/→ za odabir [Start] i zatim pritisnite +.

Pojavi se meni Easy Setup.

Korak 5: Odabir izvora

Možete odabrati izvor reprodukcije.

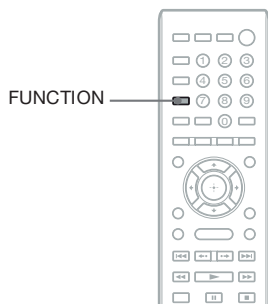

Pritisnite FUNCTION više puta dok se na displeju ne prikaže željena funkcija.

Svakim pritiskom tipke FUNCTION, funkcije se menjaju na sledeći način.

"BD/DVD" → "FM" → "HDMI1" →
"HDMI2" → "TV" → "AUDIO" → "BD/
DVD" → ...

Funkcija	Izvor
"BD/DVD"	Disk, USB uređaj, iPod/iPhone ili mrežni uređaj koji će se reprodukovati na uređaju
"FM"	FM radio (str. 35)
"HDMI1"/ "HDMI2"	Komponenta koja je povezana na priključnicu HDMI (IN 1) ili HDMI (IN 2) na zadnjoj ploči (str. 16)
"TV"	Komponenta (TV i sl.) povezana na priključnicu TV (DIGITAL IN OPTICAL) na poledini, ili TV kompatibilan sa funkcijom Audio Return Channel koji je povezan na priključnicu HDMI (OUT) na poledini uređaja (str. 14).
"AUDIO"	Komponenta koja je povezana na priključnicu AUDIO (AUDIO IN L/R) na zadnjoj ploči (str. 16)

Korak 6: Uživanje u surround zvuku

Nakon izvođenja prethodnih koraka i početka reprodukcije, možete lako uživati u surround zvuku. Možete takođe odabrati pretprogramirane postavke za surround koje su prilagođene raznim vrstama izvora zvuka. Oni omogućavaju uzbudljiv i snažan bioskopski zvuk u vašem domu.

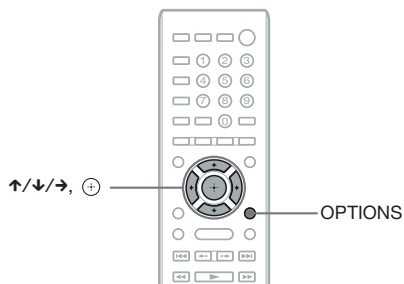

Odabir surround postavki prema vašoj želji

Način podešavanja razlikuje se u zavisnosti od funkcije.

Pri reprodukciji funkcijom "BD/DVD"* ili "FM"

1 Pritisnite OPTIONS.

Na ekranu TV-a prikaže se meni opcija.

2 Pritisnite ↑/↓ za odabir [Surround Setting], a zatim pritisnite ⊕.

3 Pritisnite ↑/↓ više puta dok se na ekranu TV-a ne prikaže željeno podešenje za surround.

Za opise postavki za surround pogledajte sledeću tabelu.

4 Pritisnite ⊕.

Podešavanje je završeno.

* Postavke za surround zvuk ne primenjuju se na Internet sadržaje.

Pri reprodukciji funkcijom "HDMI1", "HDMI2", "TV" ili "AUDIO"

1 Pritisnite OPTIONS.

Na displeju se pojavi meni opcija.

2 Pritisnite ↑/↓ više puta dok se na displeju ne prikaže "SUR. SET", zatim pritisnite ⊕ ili →.

3 Pritisnite ↑/↓ više puta dok se na displeju ne prikaže željeno podešenje za surround.

Za opise postavki za surround pogledajte sledeću tabelu.

4 Pritisnite ⊕.

Podešavanje je završeno.

5 Pritisnite OPTIONS.

Na displeju se isključi meni opcija.

Napomena

- Kada je na ekranu TV-a prikazan početni meni, to podešenje može se promijeniti odabirom postavke za surround putem [Surround Setting] u [Audio Settings] iz [Setup] (str. 48).

O reprodukciji zvuka za svaku surround postavku

U tabeli dole opisane su opcije kod povezivanja svih zvučnika na uređaju. Standardno podešenje je "A.F.D. MULTI".

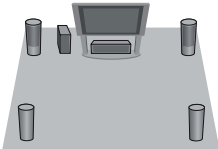
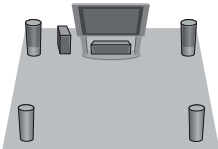
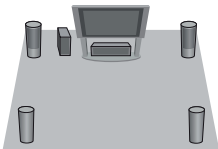
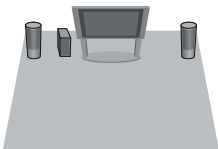
Zvuk iz	Surround postavka	Efekat
Zavisno od izvora.	[A.F.D. Standard] "A.F.D. STD" (AUTO FORMAT DIRECT STANDARD)	Uređaj izdvađa format zvuka izvora i reprodukuje zvuk kako je snimljen/kodiran.
	[A.F.D. Multi] "A.F.D. MULTI" (AUTO FORMAT DIRECT MULTI)	<ul style="list-style-type: none"> • 2-kanalni izvor: Uređaj simulira surround zvuk iz 2-kanalnih izvora i reprodukuje ga iz 5.1-kanalnih zvučnika udvostručavanjem dvokanalnog izvora na svaki zvučnik. • Višekanalni izvor: Uređaj reprodukuje zvuk iz zvučnika u zavisnosti od broja kanala u izvoru.
	<ul style="list-style-type: none"> • [Dolby Pro Logic] "PRO LOGIC" • [Dolby PL II Movie] "PLII MOVIE" 	<ul style="list-style-type: none"> • 2-kanalni izvor: Uređaj simulira surround zvuk iz 2-kanalnih izvora i reprodukuje ga iz 5.1-kanalnih zvučnika. <ul style="list-style-type: none"> – [Dolby Pro Logic] ("PRO LOGIC") izvodi Dolby Pro Logic dekodiranje. – [Dolby PL II Movie] ("PLII MOVIE") izvodi Dolby Pro Logic II filmsko dekodiranje. • Višekanalni izvor: Uređaj reprodukuje zvuk iz zvučnika u zavisnosti od broja kanala u izvoru.
	<ul style="list-style-type: none"> • [DTS Neo:6 Cinema] "NEO6 CIN" • [DTS Neo:6 Music] "NEO6 MUS" 	<ul style="list-style-type: none"> • 2-kanalni izvor: Uređaj simulira surround zvuk iz 2-kanalnih izvora i stvara 6.1-kanalni zvuk. <ul style="list-style-type: none"> – [DTS Neo:6 Cinema] ("NEO6 CIN") izvodi DTS Neo:6 Cinema dekodiranje. – [DTS Neo:6 Music] ("NEO6 MUS") izvodi DTS Neo:6 Music dekodiranje. • Višekanalni izvor: Uređaj reprodukuje zvuk iz zvučnika u zavisnosti od broja kanala u izvoru.
	[2ch Stereo] "2CH ST."	Uređaj reprodukuje zvuk iz prednjih zvučnika i subwoofera nezavisno od formata zvuka ili broja kanala. Višekanalni surround formati se preusmeravaju u 2 kanala.

Napomene

- Kada odaberete [A.F.D. Multi] ("A.F.D. MULTI"), može u zavisnosti od diska ili izvora izostati početak zvuka budući da se automatski odabira optimalan ugodaj. Kako biste izbegli prekid zvuka, odaberite [A.F.D. Standard] ("A.F.D. STD").
- Kod ulaza zvuka dvojezičnog emitovanja, [Dolby Pro Logic] ("PRO LOGIC") i [Dolby PL II Movie] ("PLII MOVIE") nisu primenjivi.
- U zavisnosti od ulaznog signala, surround postavke možda neće biti primenjive.
- Surround postavke ne rade pri reprodukciji Super Audio CD-a.

Saveti

- Postavke za surround možete takođe odabrati u [Surround Setting] iz [Audio Settings] (str. 48).
- Za funkcije osim "BD/DVD" možete proveriti da li je aktiviran mod[Dolby Pro Logic] ("PRO LOGIC"), [Dolby PL II Movie] ("PLII MOVIE") ili DTS Neo:6 tako što više puta pritisnete DISPLAY kako bi se na displeju prikazale informacije o signalu/statusu dekodiranja.

Reprodukcija diska

Za odgovarajuće diskove, pogledajte "Diskovi koji se mogu reprodukovati" (str. 59).

- 1 Odaberite odgovarajući ulaz na vašem TV prijemniku, tako se signal iz uređaja pojavi na ekranu TV prijemnika.**
- 2 Pritisnite \blacktriangle i položite disk na fioku diska.**

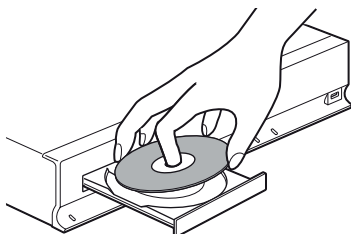

- 3 Pritisnite \blacktriangle za zatvaranje fiok diska.**

U početnom meniju pojavi se \bullet i započinje reprodukcija.

Ako reprodukcija ne započne automatski, odaberite \bullet u kategoriji [Video] , [Music] ili [Photo] i pritisnite \oplus .

Uživanje u BONUSVIEW/BD-LIVE opcijama

Na nekim BD-ROM diskovima s "BD-LIVE Logo*" nalazi se dodatan sadržaj i drugi podaci koji se mogu preuzeti.

* BD-LIVE™

- 1 Povežite USB uređaj na priključnicu \leftarrow (USB) na poleđini ovog uređaja.**

Za lokalno memorisanje koristite USB memoriju kapaciteta 1 GB ili više.

Zadnja strana uređaja

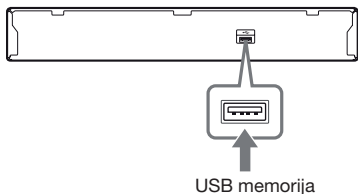

- 2 Priprema za BD-LIVE (samo BD-LIVE).**

- Povežite uređaj na mrežu (str. 19).
- Podesite opciju [BD Internet Connection] na [Allow] (str. 49).

- 3 Umetnite BD-ROM disk s BONUSVIEW/BD-LIVE sadržajem.**

Način rada razlikuje se u zavisnosti od diska. Pogledajte uputstvo za upotrebu isporučeno uz disk.

Savet

- Za brisanje podataka s USB memorije odaberite [Erase BD Data] pod [Video] i pritisnite \oplus . Svi podaci sačuvani u folderu biće izbrisani.

Uživanje u Blu-ray 3D disku

Možete reprodukovati Blu-ray 3D diskove koji imaju logotip 3D*.



- 1 Priprema za reprodukciju Blu-ray 3D diska.**

- Pomoću High Speed HDMI kabla (opcija) povežite uređaj na TV koji podržava 3D.
- Podesite [3D Output Setting] i [TV Screen Size Setting for 3D] u meniju [Screen Settings] (str. 47).

- 2 Umetnite Blu-ray 3D disk.**

Način rada razlikuje se u zavisnosti od diska. Pogledajte uputstvo za upotrebu isporučeno uz disk.

Savet

- Takođe pogledajte uputstvo za upotrebu vašeg TV-a koji podržava funkciju 3D.

Prikazivanje informacija o reprodukciji

Informacije o reprodukciji i slično možete proveriti pritiskom na tipku DISPLAY.

Prikazane informacije variraju zavisno od vrste diska ili okolnosti uređaja.

Primer: kod reprodukcije BD-ROM diska

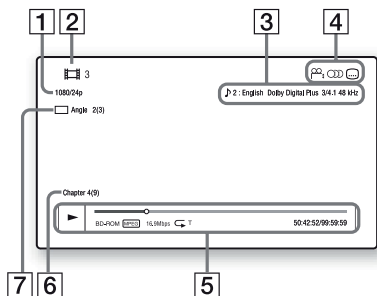

- 1 Izlazna rezolucija/video frekvencija
- 2 Broj ili naziv naslova
- 3 Trenutna postavka zvuka
- 4 Dostupne funkcije (P) ugao snimanja, (D) jezik dijaloga, (C) titlovi
- 5 Informacije o reprodukciji
Prikazuje način reprodukcije, traku statusa reprodukcije, tip diska, video kodek, brzinu bitova, vrstu ponavljanja, proteklo vreme, ukupno vreme reprodukcije
- 6 Broj poglavlja
- 7 Trenutno odabran ugao snimanja

Reprodukcija sa USB uređaja

Možete reprodukovati video zapise/muziku/fotografske datoteke sa povezanog USB uređaja.

Što se tiče adekvatnih vrsta datoteka pogledajte "Tipovi datoteka koji se mogu reprodukovati" (str. 60).

1 Povežite USB uređaj na priključnicu (USB) ovog uređaja.

Pogledajte uputstvo za upotrebu isporučeno uz USB uređaj pre povezivanja.

Zadnja strana uređaja

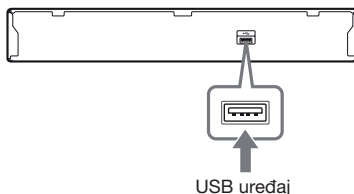

Prednja strana uređaja

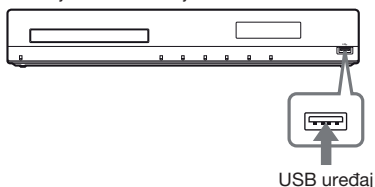

2 Pritisnite HOME.

Na ekranu TV-a prikaže se početni meni.

3 Pritisnite </> za odabir [Video], [Music] ili [Photo].

4 Tipkama ↑/↓ odaberite [USB device (front)] ili [USB device (rear)], zatim pritisnite +.

Napomena

- Nemojte odspajati USB uređaj tokom postupka. Kako biste izbegli oštećivanje podataka ili USB memorijskog uređaja, prilikom ubacivanja ili uklanjanja USB memorijskog uređaja isključite uređaj.

Uživanje u iPodu/iPhoneu

Putem uređaja možete uživati u muzici/video zapisima/fotografijama sa iPod/iPhonea i puniti njegovu bateriju.

Kompatibilni modeli iPod/iPhonea

Slede kompatibilni modeli iPod/iPhonea. Pre upotrebe sa ovim uređajem, ažurirajte softver na iPod/iPhoneu najnovijom nadogradnjom.

Napravljeno za iPod touch 4. generacije, iPod touch 3. generacije, iPod touch 2. generacije, iPod touch 1. generacije, iPod nano 6. generacije, iPod nano 5. generacije (video kamera), iPod nano 4. generacije (video), iPod nano 3. generacije (video), iPod nano 2. generacije (aluminijumsko kućište), iPod nano 1. generacije, iPod 5. generacije (video), iPod classic, iPhone 4, iPhone 3GS, iPhone 3G, iPhone

Za uživanje u iPodu/iPhoneu putem uređaja

- 1 Povežite dok za iPod/iPhone (isporučen) na prednju ili zadnju (USB) priključnicu na uređaju, zatim stavite iPod/iPhone na dok.**

Za reprodukciju video zapisa/foto datoteke povežite izlaznu video priključnicu doka za iPod/iPhone na ulaznu video priključnicu TV-a video kablom (isporučen) pre stavljanja iPod/iPhonea na dok.

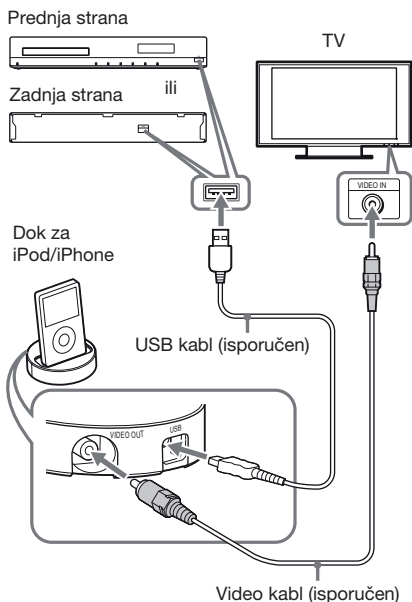

- 2 Pritisnite HOME.**
Na ekranu TV-a prikaže se početni meni.
- 3 Pritisnite </> za odabir [Video], [Music] ili [Photo].**
- 4 Pritisnite ↑/↓ za odabir [iPod (front)] ili [iPod (rear)] i zatim pritisnite ⏪.**

■ Kad odaberete [Video] ili [Music] u koraku 3

Na ekranu TV-a se prikazuju datoteke video zapisa/muzike. Pređite na sledeći korak.

■ Kada odaberete [Photo] u koraku 3

Na ekranu TV-a prikazuje se [Please change the TV input to the video input...]. Odaberite odgovarajući ulaz na vašem TV prijemniku, tako se signal iz iPod/iPhonea pojavi na ekranu TV prijemnika. Zatim započnite slideshow direktno na iPod/iPhoneu.

5 Pritisnite i za odabir datoteke koju želite da reprodukujete.

Zvuk iz iPod/iPhonea se reprodukuje kroz zvučnike uređaja.

Pri reprodukciji video zapisa odaberite odgovarajući ulaz na vašem TV prijemu, tako da se signal iz iPod/iPhonea pojavi na ekranu TV prijemu.

iPodom/iPhoneom možete upravljati pomoću daljinskog upravljača.

Za detalje o upravljanju pogledajte uputstvo za upotrebu iPod/iPhonea.

Napomena

- Za promenu podešenja uređaja, na primer postavki za surround, pri gledanju slika sa iPod/iPhonea na TV-u, pre upravljanja uređajem odaberite na TV-u pripadajući ulaz.

Upravljanje iPodom/iPhoneom pomoću daljinskog upravljača

iPodom/iPhoneom možete upravljati pomoću daljinskog upravljača. Sledeća tabela prikazuje primer tipki koje se mogu koristiti. (U zavisnosti od modela iPod/iPhonea, postupci se mogu razlikovati.)

Za [Video]/ [Music]

Pritisnite	Funkcija
	Početak reprodukcije.
	Pauziranje reprodukcije.
	Zaustavljanje reprodukcije.
ili	Pretraživanje unazad/unapred.
ili	Prelaz na prethodnu/sledeću datoteku ili poglavlje (ako postoji).

Za [Photo]

Pritisnite	Funkcija
ili	Početak/pauziranje reprodukcije. Kad pritisnete i zadržite jednu od tih tipki nekoliko sekundi, povezani iPod/iPhone prelazi u režim mirovanja.
	Pauziranje reprodukcije.
ili	Pretraživanje unazad/unapred.
ili	Prelaz na prethodnu/sledeću datoteku ili poglavlje. Kada pritisnete i zadržite jednu od tih tipki nekoliko sekundi, povezani iPod/iPhone ubrzava reprodukciju unazad ili unapred.

Pritisnite	Funkcija
DISPLAY	Uključenje pozadinskog osvetljenja (ili produženje za 30 sekundi).
OPTIONS,	Povratak na prethodni prikaz/nivo foldera.
/	Odabir sledeće/prethodne stavke.
,	Ulaz u odabranu stavku.

Napomene

- iPod/iPhone se puni kad je povezan na uključeni uređaj.
- Kad je [Auto Standby] podešeno na [On], uređaj se može automatski isključiti dok koristite iPod/iPhone.
- Nije moguć prenos audio zapisa sa ovog uređaja na iPod/iPhone.
- Sony ne može preuzeti odgovornost za gubitak ili oštećenje podataka na iPodu/iPhoneu tokom upotrebe iPod/iPhonea sa ovim uređajem.
- Ovaj uređaj je proizveden posebno kako bi radio sa iPodom/iPhoneom i potvrđeno je da odgovara standardima kompanije Apple.
- Nemojte odspajati iPod/iPhone tokom postupka. Kako biste izbegli oštećivanje podataka ili iPod/iPhonea, prilikom ubacivanja ili uklanjanja iPod/iPhonea isključite uređaj.
- Uređaj prepoznaje samo iPod/iPhone uređaje koje ste ranije povezivali na njega.
- Funkcija System Audio Control ne radi pri reprodukciji video zapisa/fotografija putem iPod/iPhonea.
- Kada povežete iPod koji ne podržava izlaz video signala i odaberete [iPod (front)] ili [iPod (rear)] u meniju [Video] ili [Photo], na ekranu TV-a prikazaće se poruka upozorenja.
- Uređaj može prepoznati do 3000 datoteka (uključujući foldere).

Reprodukcija preko mreže

Streaming za BRAVIA Internet Video

BRAVIA Internet Video služi kao pristupnik koji odabrani Internet sadržaj i razne zabavne sadržaje prema odabiru isporučuje direktno na vaš uređaj.

Savet

- Neki Internet sadržaji zahtevaju registraciju putem računara kako biste ih mogli reprodukovati.

1 Izvršite pripreme za BRAVIA Internet Video.

Povežite uređaj na mrežu (str. 19).

2 Pritisnite \leftarrow/\rightarrow za odabir \square [Video], \mathbb{N} [Music] ili \square [Photo].

3 Tipkama \uparrow/\downarrow odaberite ikonicu distributera Internet sadržaja i zatim pritisnite \oplus .

Ako nije pribavljena lista Internet sadržaja prikazuje se ikonica koja to označava ili nova ikonica.

Upotreba upravljačke ploče

Upravljačka ploča se pojavljuje prilikom početka reprodukcije video datoteke. Prikazane stavke mogu se razlikovati u zavisnosti od distributera Internet sadržaja.

Za ponovni prikaz pritisnite DISPLAY.

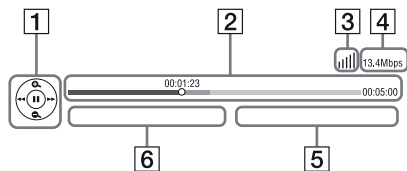

- 1 Prikaz kontrola
Pritisnite $\leftarrow/\uparrow/\downarrow/\rightarrow$ ili \oplus za operacije reprodukcije.
- 2 Traka statusa reprodukcije
Traka statusa, kursor koji označava trenutni položaj, vreme reprodukcije, trajanje video datoteke

- 3 Indikator statusa mreže
 |||| Pokazuje jačinu signala kod bežične veze.
 --- Označava žičanu vezu.
- 4 Brzina mrežnog prenosa
- 5 Naziv sledeće video datoteke
- 6 Naziv trenutno odabrane video datoteke

Dostupne opcije

Pritiskom na OPTIONS prikazuju se razne dostupne postavke i operacije reprodukcije. Dostupne stavke razlikuju se u zavisnosti od okolnosti.

Uobičajene opcije

Opcije	Detalji
[Surround Setting]	Promena podešenja za surround (str. 23).
[Repeat Setting]	Podešavanje ponavljanja reprodukcije.
[3D Menu]	[3D Depth Adjustment]: Podešavanje dubine 3D slika.
[Favourites List]	Prikaz liste omiljenih sadržaja.
[Play/Stop]	Pokretanje ili zaustavljanje reprodukcije.
[Play from start]	Pokretanje reprodukcije od početka sadržaja.
[Add to Favourites]	Dodavanje Internet sadržaja listi omiljenih sadržaja.
[Remove from Favourites]	Brisanje Internet sadržaja iz liste omiljenih sadržaja.

Samo \square [Video]

Opcije	Detalji
[A/V SYNC]	Podešavanje vremenskog odstupanja slike i zvuka. Za detalje pogledajte "Podešavanje vremenskog odstupanja slike i zvuka" (str. 31).
[3D Output Setting]	Bira da li će se automatski emitovati 3D video ili ne.

Napomena

- 3D video signal iz priključnice HDMI (IN 1) ili HDMI (IN 2) izlazi nezavisno od tog podešenja.

Opcije	Detalji
[Video Settings]	<ul style="list-style-type: none"> [Picture Quality Mode]: Odabir podešenja slike prema različitim nivoima osvetljenja u okruženju. [FNR]: Umanjuje nasumične smetnje koje se pojavljuju u slici. [BNR]: Umanjuje smetnje koje podsećaju na kockice mozaika, u slici. [MNR]: Umanjuje sitne smetnje oko obrisa slike ("mosquito noise").
[Pause]	Pauziranje reprodukcije.
[Top Menu]	Prikazuje glavni meni BD ili DVD diska.
[Menu/Popup Menu]	Prikaz iskačućeg menija BD-ROM diska ili menija DVD diska.
[Title Search]	Pretražuje naslove BD-ROM/DVD VIDEO diskova i započinje reprodukciju od početka.
[Chapter Search]	Pretraživanje poglavlja i pokretanje reprodukcije od početka.
[Angle]	Odabir drugog ugla gledanja kad su na BD-ROM/DVD VIDEO disk snimljene scene iz različitih uglova.
[IP Content Noise Reduction]	Podešavanje kvaliteta slike za Internet sadržaj.

Samo 🎵 [Music]

Opcije	Detalji
[Add Slideshow BGM]	Registruje muzičke datoteke sa USB memorijskog uređaja kao pozadinsku muziku za slideshow (BGM).
[Shuffle Setting] (samo iPod/iPhone)	Podešavanje reprodukcije slučajnim redosledom.

Samo 📷 [Photo]

Opcije	Detalji
[Slideshow]	Započinje slideshow.
[Slideshow Speed]	Menja brzinu slideshow reprodukcije.
[Slideshow Effect]	Podešavanje efekta za reprodukciju slideshow.
[Slideshow BGM]	<ul style="list-style-type: none"> [Off]: Isključuje funkciju. [My Music from USB]: Podešava muzičke datoteke registrovane u [Add Slideshow BGM]. [Play from Music CD]: Podešava zapise sa CD-DA (muzičkog CD) diska.
[Rotate Left]	Okreće fotografiju u smeru suprotnom od kazaljke na satu, za 90 stepeni.
[Rotate Right]	Okreće fotografiju u smeru kazaljke na satu, za 90 stepeni.
[View Image]	Prikazuje odabranu sliku.

Podešavanje vremenskog odstupanja slike i zvuka

(A/V SYNC)

Ako zvuk nije uskladen sa slikom na TV ekranu, možete podesiti razliku u reprodukciji između slike i zvuka.

Način podešavanja razlikuje se u zavisnosti od funkcije.

Napomena

- U zavisnosti od ulaznih signala, A/V SYNC možda neće biti primenljiv.

Pri reprodukciji video sadržaja funkcijom "BD/DVD"

- 1 Pritisnite OPTIONS.**
Na ekranu TV-a prikaže se meni opcija.
- 2 Tipkama ⬆️/⬇️ odaberite [A/V SYNC], zatim pritisnite Ⓞ.**
- 3 Pritisnite ⬅️/➡️ za podešavanje vremenske razlike između slike i zvuka.**
Možete podešavati između 0 ms i 300 ms u koracima po 25 ms.

4 Pritisnite ⊕.

Podešavanje je završeno.

Pri reprodukciji funkcijom "HDMI1", "HDMI2", "TV" ili "AUDIO"

1 Pritisnite **OPTIONS**.

Na displeju se pojavi meni opcija.

2 Pritisnite ↑/↓ više puta dok se na meniju ne prikaže "A/V SYNC" i zatim pritisnite ⊕ ili →.

3 Pritisnite ↑/↓ za podešavanje vremenske razlike između slike i zvuka.

Možete podešavati između 0 ms i 300 ms u koracima po 25 ms.

4 Pritisnite ⊕.

Podešavanje je završeno.

5 Pritisnite **OPTIONS**.

Na displeju se isključi meni opcija.

Odabir efekta u skladu sa izvorom

Možete odabrati prikladan zvučni mod za filmove ili muziku.

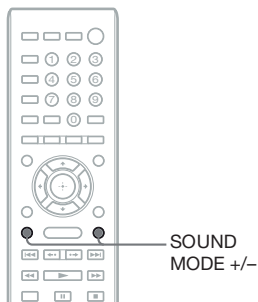

Pritisnite SOUND MODE +/- više puta tokom reprodukcije dok se na displeju ne prikaže željeni mod.

- "AUTO": Sistem automatski bira "MOVIE" ili "MUSIC" kako bi proizveo zvučni efekat u zavisnosti od diska ili signala zvuka.
- "MOVIE": Zvuk sistema je prilagođen filmovima.
- "MUSIC": Zvuk sistema je prilagođen muzici.
- "SPORTS": Sistem dodaje efekat odjeka sportskim programima.
- "GAME ROCK": Zvuk sistema je prilagođen muzici/igrama.

Napomene

- Kada odaberete "AUTO", zavisnosti od diska ili izvora izostati početak zvuka budući da se automatski odabira optimalan ugođaj. Kako biste izbegli prekid zvuka, odaberite opciju različitu od "AUTO".
- U zavisnosti od ulaznih signala, zvučni ugođaj možda neće biti primenjiv.
- Ova funkcija ne radi pri reprodukciji Super Audio CD-a.

Odabir audio formata, jezika dijaloga ili kanala

Pri reprodukciji BD/DVD VIDEO diskova snimljenim u više audio formata (PCM, Dolby Digital, MPEG audio ili DTS) ili sa višejezičkim zapisima, moguće je promeniti audio format ili jezik.

Kod CD-a možete odabrati zvuk desnog ili levog kanala i možete slušati zvuk odabranog kanala preko desnog i levog zvučnika.

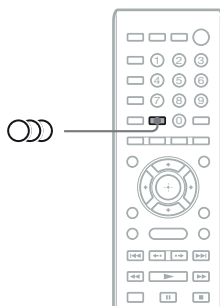

Pritisnite  više puta tokom reprodukcije za odabir željenog audio signala.

Na ekranu TV-a se prikažu informacije o audio signalu.

■ BD/DVD VIDEO







Zavisno od BD/DVD VIDEO diska, razlikuje se mogućnost odabira jezika.

Kad se prikazuju 4 cifre, one predstavljaju kôd jezika. Pogledajte listu kodova jezika (str. 63) kako biste videli kom jeziku je dodeljen određeni kôd. Kada je isti jezik prikazan dva ili više puta, BD/DVD VIDEO je snimljen u višestrukum (multiple) audio formatu.

■ DVD-VR

Prikazane su vrste zvučnih zapisa snimljenih na disk.

Primer:

-  Stereo]
-  Stereo (Audio1)]
-  Stereo (Audio2)]
-  Main]
-  Sub]
-  Main/Sub]

Napomena

- [🎵 Stereo (Audio1)] i [🎵 Stereo (Audio2)] se ne prikazuju kad je na disk snimljen samo jedan format zvuka.

■ CD

- [🎵 Stereo]: Standardni stereo zvuk.
- [🎵 1/L]: Zvuk levog kanala (mono).
- [🎵 2/R]: Zvuk desnog kanala (mono).
- [🎵 L+R]: Iz svih zvučnika reprodukuje se zvuk iz levog i desnog kanala.

Multiplex Broadcast zvuk

(DUAL MONO)

Ukoliko uređaj prima Dolby Digital multiplex signale, možete uživati u višekanalnom prenosu zvuka.

Napomena

- Za prijem Dolby Digital signala, TV prijemnik ili neku drugu komponentu morate na glavni uređaj povezati pomoću digitalnog optičkog kabla (str. 14). Ako vaš TV podržava funkciju Audio Return Channel (str. 14, 50), možete primiti Dolby Digital signal putem HDMI kabla.

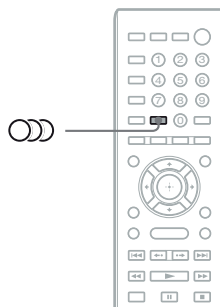

Pritisnite  više puta dok se na displeju ne prikaže željeni signal.

- "MAIN": Reprodukovaće se zvuk glavnog jezika.
- "SUB": Reprodukovaće se zvuk sporednog jezika.
- "MAIN/SUB": Reprodukovaće se mešani zvuk glavnog i sporednog jezika.

Slušanje radija

Možete uživati u zvuku radio programa koristeći zvučnike uređaja.

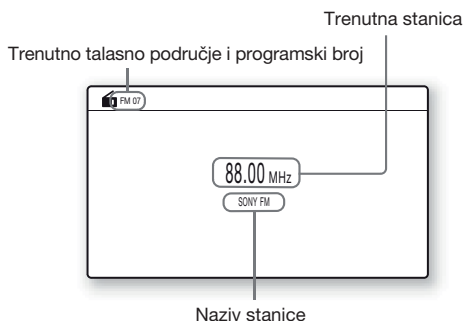
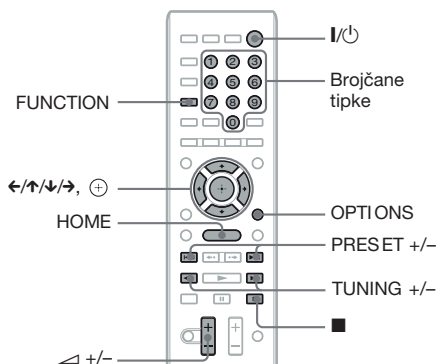

- 1 Pritisnite **FUNCTION** više puta dok se na displeju ne prikaže "FM".
- 2 Odaberite radio stanicu.

Automatsko podešavanje

Pritisnite i zadržite tipku **TUNING +/-** dok ne započne pretraživanje.

Na ekranu TV-a se prikaže [Auto Tuning].

Pretraživanje se zaustavlja kada uređaj podesi stanicu.

Za ručno zaustavljanje automatskog podešavanja, pritisnite **TUNING +/-** ili ■.

Ručno podešavanje

Pritisnite **TUNING +/-** više puta.

- 3 Podesite jačinu zvuka pomoću **▲ +/-**.

U slučaju smetnji FM programa

Ako se tokom slušanja FM programa čuju smetnje, možete odabrati mono prijem. Gubi se stereo efekat ali će prijem biti bolji.

- 1 Pritisnite **OPTIONS**.
Na ekranu TV-a prikaže se meni opcija.
- 2 Pritisnite **↑/↓** za odabir [FM Mode], zatim pritisnite **⊕**.
- 3 Pritisnite **↑/↓** za odabir [Monaural].
 - [Stereo]: Stereo prijem.
 - [Monaural]: Mono prijem.
- 4 Pritisnite **⊕**.
Podešavanje je završeno.

Isključivanje radio-prijemnika

Pritisnite **I/Power**.

Memorisanje radio stanica

Možete memorisati do 20 FM stanica. Pre podešavanja proverite da li je zvuk smanjen na minimum.

- 1 Pritisnite **FUNCTION** više puta dok se na displeju ne prikaže "FM".
- 2 Pritisnite i zadržite tipku **TUNING +/-** dok ne započne pretraživanje.
Pretraživanje se zaustavlja kada uređaj podesi stanicu.
- 3 Pritisnite **OPTIONS**.
Na ekranu TV-a prikaže se meni opcija.
- 4 Pritisnite **↑/↓** za odabir [Preset Memory], zatim pritisnite **⊕**.
- 5 Pritisnite **↑/↓** za odabir željenog programskog broja, zatim pritisnite **⊕**.
- 6 Za memorisanje ostalih stanica ponovite korake 2 – 5.

Promena programskog broja

Odaberite željeni programski broj pritiskom na **PRESET +/-** i zatim ponovite postupak od koraka 3.

Odabir memorisane stanice

- 1 Pritisnite **FUNCTION** više puta dok se na displeju ne prikaže "FM".

Podešava se zadnja slušana stanica.

- 2 Više puta pritisnite **PRESET +/-** za odabir željene memorisane stanice.

Na TV ekranu i na displeju uređaja se prikazuje programski broj i frekvencija. Svakim pritiskom na tipku uređaj podešava jednu memorisanu stanicu.

Savet

- Programski broj stanice možete odabrati direktno pritiskom na brojučane tipke.

Upotreba RDS (Radio Data System) sistema

Šta je Radio Data System?

RDS (Radio Data System) je sistem usluga koja omogućuje radio stanicama slanje dodatnih informacija zajedno sa redovnim programom. Ovaj prijemnik omogućava upotrebu korisnih RDS funkcija kao što je prikaz naziva radio stanice. Naziv stanice se takođe prikazuje na ekranu TV-a.

RDS prijem

Jednostavno odaberite FM stanicu.

Kada podesite stanicu koja osigurava RDS usluge, na displeju se pojavi naziv stanice*.

- * Ako nema RDS prijema, na displeju se neće prikazati naziv stanice.

Napomene

- RDS možda neće ispravno raditi ako podešena stanica ne emituje ispravan RDS signal ili ako je prijem loš.
- Samo neke FM stanice osiguravaju uslugu RDS i to samo neke od usluga RDS. Ako niste upoznati sa sistemom RDS, zatražite detaljnije informacije od vaše lokalne radio stanice.

Savet

- Pri svakom pritisku tipke **DISPLAY** tokom RDS prijema, prikaz na displeju menja se na sledeći način:
Naziv stanice → Frekvencija → Programski broj → Informacije o signalu/Status dekodiranja* → Naziv stanice → ...

- * U zavisnosti od podešenja za [Surround Setting], možda se neće prikazivati.

Dodatne funkcije

Upotreba funkcije Control for HDMI za "BRAVIA" Sync

Ova funkcija je raspoloživa na TV prijemnicima sa "BRAVIA" Sync funkcijom.

Povezujući Sony komponente koje podržavaju funkciju Control for HDMI pomoću HDMI kabla, upravljanje se pojednostavljuje.

Napomene

- Neke funkcije mogu se koristiti samo ako je povezani TV kompatibilan i zahtevaju prethodno podešavanje putem TV-a. Pogledajte uputstvo za upotrebu isporučeno uz TV prijemnik.
- Za korišćenje funkcije System Audio Control treba sprovesti audio povezivanje između uređaja i TV-a (str. 14).

Primena funkcije "BRAVIA" Sync

Control for HDMI - Easy Setting

Funkcija [Control for HDMI] može se podesiti automatski ukoliko omogućite odgovarajuću postavku na TV-u.

Za detalje o funkciji Control for HDMI pogledajte "[HDMI Settings]" (str. 50).

Isključenje uređaja

Uređaj možete isključiti zajedno sa TV prijemnikom.

Napomena

- Uređaj se ne isključuje automatski pri reprodukciji muzike ili kod primene funkcije "FM".

Reprodukcija pritiskom na tipku

Kad pritisnete ► na daljinskom upravljaču, uređaj i vaš TV se uključuju, a ulaz vašeg TV-a se podešava na HDMI ulaz na koji je povezan uređaj.

Audio kontrola uređaja

Možete pojednostaviti postupak za uživanje u zvuku iz TV-a ili drugih komponentata.

System Audio Control možete koristiti na sledeći način:

- Kad je uređaj uključen, zvuk iz TV-a ili drugih komponentata može se reprodukovati preko zvučnika uređaja.
- Kad se zvuk iz TV-a ili drugih komponentata reprodukuje iz zvučnika uređaja, možete pritiskom na SPEAKERS TV ↔ AUDIO promeniti zvučnike kroz koje izlazi TV zvuk.
- Kad se zvuk iz TV-a ili drugih komponentata reprodukuje kroz zvučnike uređaja, možete podesiti jačinu zvuka i isključiti zvuk uređaja pomoću upravljanja TV-om.

Napomene

- Dok je TV u PAP modu (slika i slika) ili dok uređaj reprodukuje video zapise/fotografije sa iPoda/iPhonea, funkcija System Audio Control neće raditi.
- U zavisnosti od TV-a, pri podešavanju jačine zvuka na TV ekranu pojavljuje se nivo jačine zvuka. U tom slučaju nivo jačine zvuka prikazan na TV ekranu može se razlikovati od onog na displeju uređaja.

Audio Return Channel

Zvuk iz TV-a možete slušati sa uređaja uz upotrebu samo jednog HDMI kabla. Za pojedinosti o podešavanju pogledajte "Povezivanje TV prijemnika" (str. 14).

Remote Easy Control

Osnovnim funkcijama uređaja možete upravljati pomoću daljinskog upravljača TV-a kad se izlazni video signal uređaja prikazuje na TV ekranu.

Praćenje jezika

Kad promenite jezik menija na ekranu vašeg TV prijemnika, jezik menija uređaja takođe se menja nakon isključenja i uključenja uređaja.

Kontrola usmeravanja

Pri izvođenju reprodukcije pritiskom na tipku (One-Touch Play) sa povezane komponente, uređaj se uključuje i aktivira funkciju "HDMI1" ili "HDMI2" (zavisno od HDMI ulaznog priključka koji koristite), a TV-a će se automatski podesiti na HDMI ulaz na koji je uređaj povezan.

Napomena

- Komponenta treba da bude povezana na uređaj pomoću HDMI kabla i treba da uključite funkciju Control for HDMI na povezanoj komponenti.

Podešavanje zvučnika

[Speaker Settings]

Kako biste postigli najbolji surround zvuk, podesite zvučnike koje ste priključili kao i njihovu udaljenost od mesta slušanja. Zatim pomoću probnog tona podesite jačinu zvuka i balans zvučnika na isti nivo.

1 Pritisnite HOME.

Na ekranu TV-a prikaže se početni meni.

2 Pritisnite \leftarrow/\rightarrow za odabir [Setup].

3 Pritisnite \uparrow/\downarrow za odabir [Audio Settings] i zatim pritisnite \oplus .

4 Pritisnite \uparrow/\downarrow za odabir [Speaker Settings] i zatim pritisnite \oplus .

Prikazuje se meni [Speaker Settings].

5 Pritisnite \uparrow/\downarrow za odabir stavke i zatim pritisnite \oplus .

Proverite sledeće postavke.

■ [Connection]

Ako ne povežete centralni ili surround zvučnike, podesite parametre za [Center] i [Surround]. Budući da su podešenja za prednje zvučnike i subwoofer stalna, ne možete ih menjati.

[Front]

[Yes]

[Centre]

[Yes]: Uobičajeni odabir.

[None]: Odaberite ako se ne koristi centralni zvučnik.

[Surround]

[Yes]: Uobičajeni odabir.

[None]: Odaberite ako se ne koristi nijedan surround zvučnik.

[Subwoofer]

[Yes]

■ [Distance]

Kada pomerite zvučnike, podesite parametre udaljenosti (A) od položaja za slušanje do zvučnika.

Možete podesiti parametre od 0 do 7 metara.

Oznake za zvučnike na slici:

- ① Centralni zvučnik
- ② Prednji levi zvučnik (L)
- ③ Prednji desni zvučnik (R)
- ④ Subwoofer
- ⑤ Levi surround zvučnik (L)
- ⑥ Desni surround zvučnik (R)

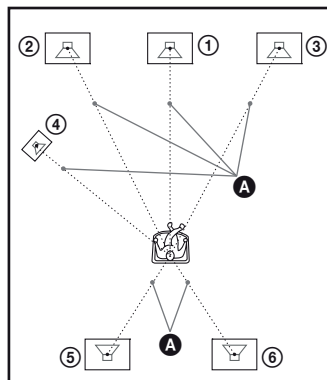

[Front Left/Right] 3.0 m: Podesite udaljenost prednjih zvučnika.

[Centre]* 3.0 m: Podesite udaljenost centralnog zvučnika.

[Surround Left/Right]* 3.0 m: Podesite udaljenost surround zvučnika.

[Subwoofer] 3.0 m: Podesite udaljenost subwoofera.

* Ova opcija se pojavljuje kad podesite na [Yes] u meniju [Connection].

Napomena

- U zavisnosti od ulaznih signala, opcija [Distance] možda neće biti primenjiva.

■ [Level]

Možete podesiti nivo zvuka zvučnika. Možete podesiti parametre od -6.0 do $+6.0$ dB. Pobrinite se da [Test Tone] podesite na [On] radi lakšeg podešavanja.

[Front Left/Right] 0.0 dB: Podesite nivo prednjih zvučnika.

[Centre]* 0.0 dB: Podesite nivo centralnog zvučnika.

[Surround Left/Right]* 0.0 dB: Podesite nivo surround zvučnika.

[Subwoofer] 0.0 dB: Podesite nivo subwoofera.

* Ova opcija se pojavljuje kada odaberete [Yes] u meniju [Connection].

■ [Test Tone]

Iz zvučnika se reprodukuje probni ton za podešavanje [Level].

[Off]: Probni ton se ne emituje.

[On]: Probni ton se emituje redom iz svakog zvučnika kod podešavanja jačine. Kada odaberete neku od [Speaker Settings] opcija, probni ton se emituje redom iz svakog zvučnika. Podesite jačinu zvuka zvučnika na sledeći način.

- 1** Podesite [Test Tone] na [On].
- 2** Pritisnite \uparrow/\downarrow za odabir [Level] i zatim pritisnite \oplus .
- 3** Više puta pritisnite \uparrow/\downarrow za odabir željene vrste zvučnika i zatim pritisnite \oplus .
- 4** Pritisnite \leftarrow/\rightarrow za odabir levog ili desnog zvučnika i zatim pritisnite \uparrow/\downarrow za podešavanje nivoa.
- 5** Pritisnite \oplus .
- 6** Ponovite korake 3 – 5.
- 7** Pritisnite RETURN.
Sistem se vraća na prethodni prikaz.
- 8** Pritisnite \uparrow/\downarrow za odabir [Test Tone] i zatim pritisnite \oplus .
- 9** Pritisnite \uparrow/\downarrow za odabir [Off] i zatim pritisnite \oplus .

Napomena

- Signali probnog tona se ne emituju iz HDMI (OUT) priključnice.

Savet

- Za podešavanje jačine zvuka svih zvučnika istovremeno, pritisnite $\triangleleft/\rightarrow$.

Funkcija Sleep Timer

Moguće je programirati uređaj za isključenje u određeno vreme kako biste mogli zaspati uz muziku. Vreme do isključenja možete podesiti u koracima od po 10 minuta.

Pritisnite SLEEP.

Svakim pritiskom na ovu tipku, prikaz minuta (vreme do isključenja) na displeju menja se u koracima po 10 minuta.

Kada podesite sleep tajmer, svakih 5 minuta prikazuje se preostalo vreme.

Kad preostaje manje od 2 minuta vremena, na displeju treperi "SLEEP".

Provera preostalog vremena

Jednom pritisnite SLEEP.

Promena preostalog vremena

Višestrukim pritiskom tipke SLEEP odaberite željeno vreme.

Isključenje tipki na uređaju

(Child Lock)

Možete isključiti tipke na uređaju (osim tipke I/⏻) kako bi se sprečila njihova pogrešna upotreba, na primer kada deca diraju uređaj (funkcija Child Lock).

Pritisnite ■ na uređaju duže od 5 sekundi.

Na displeju se pojavi oznaka "LOCKED". Funkcija Child Lock je uključena i tipke na uređaju su blokirane. (Uređajem možete upravljati pomoću daljinskog upravljača.)

Za isključenje držite pritisnutom tipku ■ duže od 5 sekundi, sve dok se na displeju ne pojavi "UNLOCK".

Napomena

- Ukoliko pokušavate da koristite tipke na uređaju dok je funkcija Child Lock uključena, na displeju treperi "LOCKED".

Upravljanje TV-om pomoću isporučenog daljinskog upravljača

Podešavanjem signala daljinskog upravljača možete upravljati TV-om pomoću priloženog daljinskog upravljača.

Napomena

- Kada zamenite baterije daljinskog upravljača, brojčani kôd se može resetovati na fabričke (SONY) vrednosti. Ponovo podesite odgovarajući brojčani kôd.

Priprema daljinskog upravljača za upravljanje TV-om

Pritisnite i zadržite TV I/⏻ dok unosite kôd proizvođača TV-a (pogledajte tablicu) brojčanim tipkama. Zatim otpustite TV I/⏻.

Ako je podešenje neuspešno, trenutno registrovani kôd se ne menja. Ponovo unesite kôd.

Brojčani kodovi TV prijemnika kojima se može upravljati

Ako je navedeno više od jednog koda, pokušajte da ih unesete jedan po jedan dok ne pronađete onaj koga vaš TV prijemnik podržava.

Proizvođač	Brojčani kôd
SONY	01 (standardno)
LG	05
PANASONIC	06
PHILIPS	02, 03, 07
SAMSUNG	02, 08
TOSHIBA	04

Promena osvetljenosti displeja

Pritisnite DIMMER.

Svakim pritiskom tipke DIMMER menja se osvetljenost displeja.

Štednja energije u režimu mirovanja

Proverite da li su podešene sledeće postavke:

- [Control for HDMI] u [HDMI Settings] treba da bude podešen na [Off] (str. 50).
- [Quick Start Mode] treba da bude podešen na [Off] (str. 50).

Pretraživanje Internet stranica

Pomoću uređaja možete pretraživati Internet i uživati u web-stranicama kao što je Sony početna stranica.

1 Priprema za pretraživanje Interneta.

Povežite uređaj na mrežu (str. 19).

2 Pritisnite HOME.

Na ekranu TV-a prikaže se početni meni.

3 Pritisnite \leftarrow/\rightarrow za odabir globe [Network].

4 Tipkama \uparrow/\downarrow odaberite [Internet Browser], zatim pritisnite \oplus .

Pojavi se meni [Internet Browser].

Napomena

- Neke web-stranice se možda neće otvarati pravilno ili neće raditi.

Unos Internet adrese

Odaberite [URL entry] u meniju opcija. Unesite Internet adresu softverskom tastaturom i zatim odaberite [Enter].

Podešavanje standardne početne stranice

Dok se prikazuje stranica koju želite da podesite, odaberite [Set as start page] u meniju opcija.

Povratak na prethodnu stranicu

Odaberite [Previous page] u meniju opcija. Ako se prethodna stranica ne pojavi čak i ako odaberete [Previous page], u meniju opcija odaberite [Window List] i odaberite željenu stranicu.

Izlazak iz Internet pretraživača

Pritisnite HOME.

Meni Internet Browser

Informacije o web-stranici možete proveriti pritiskom na tipku DISPLAY. Prikazane informacije variraju u zavisnosti od web-stranice i stanja stranice.

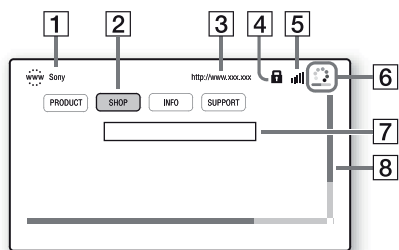

- 1 Naslov stranice
- 2 Kursor
Za kretanje koristite $\leftarrow/\uparrow/\downarrow/\rightarrow$. Namestite kursor na link koji želite da pogledate, zatim pritisnite \oplus . Prikazuje se pripadajuća web-stranica.
- 3 Adresa stranice
- 4 SSL ikona
Prikazuje se kad je povezana adresa zaštićena.
- 5 Indikator jačine signala
Prikazuje se kad je uređaj povezan na bežičnu mrežu.
- 6 Skala toka/Ikona učitavanja
Prikazuje se pri učitavanju stranice ili tokom preuzimanja/prenosa datoteke.
- 7 Polje za unos teksta
Pritisnite \oplus , zatim odaberite [Input] u meniju opcija kako biste otvorili softversku tastaturu.
- 8 Klizač
Pritisnite $\leftarrow/\uparrow/\downarrow/\rightarrow$ za pomeranje prikaza stranice na levo, gore, dole ili desno.

Dostupne opcije

Pritiskom na OPTIONS prikazuju se razne dostupne postavke i postupci.

Dostupne stavke razlikuju se u zavisnosti od okolnosti.

Opcije	Detalji
[Browser Setup]	Prikaz postavki za Internet Browser. <ul style="list-style-type: none">• [Zoom]: Povećava ili smanjuje veličinu prikazanih sadržaja.• [JavaScript Setup]: Uključenje ili isključenje JavaScripta.• [Cookie Setup]: Bira da li će se prihvatati cookie datoteke ili ne.• [SSL Alarm Display]: Uključenje ili isključenje SSL-a.
[Input]	Prikaz softverske tastature za unos znakova pri pretraživanju web-stranice.
[Break]	Pomeranje kursora na sledeći redak u polju za unos teksta.
[Delete]	Brisanje jednog znaka sa leve strane kursora pri unosu teksta.
[Window List]	Prikaz liste svih trenutno otvorenih web-stranica. Omogućava vam povratak na prethodno prikazanu web-stranicu odabirom prozora.
[Bookmark List]	Prikaz liste zabeleženih stranica.
[Character encoding]	Podešavanje koda za znakove.
[Previous page]	Prelaz na prethodno prikazanu stranicu.
[Next page]	Prelaz na sledeću stranicu.
[Cancel loading]	Prekid učitavanja stranice.
[Reload]	Ponovno učitavanje iste stranice.
[URL entry]	Omogućava vam unos adrese dok je prikazana softverska tastatura.
[Add to Bookmark]	Dodaje trenutno prikazanu web-stranicu na listu označenih.

Opcije	Detalji
[Set as start page]	Podešava trenutno prikazanu web-stranicu kao standardnu početnu stranicu.
[Open in new window]	Otvaranje linka u novom prozoru.
[Display certificate]	Prikaz sertifikata za stranice koje podržavaju SSL.

Podešavanje mreže

[Internet Settings]

Pre podešavanja povežite uređaj na mrežu. Za detalje, pogledajte "Korak 3: Povezivanje na mrežu" (str. 19).

Otvaranje menija za podešavanje

1 Pritisnite HOME.

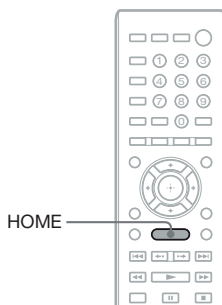

Na ekranu TV-a prikaže se početni meni.

2 Pritisnite </> za odabir [Setup].

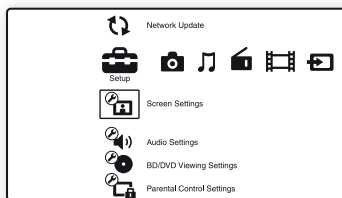

3 Pritisnite ↑/↓ za odabir [Network Settings] i zatim pritisnite ⊕.

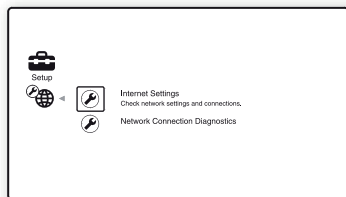

4 Pritisnite ↑/↓ za odabir [Internet Settings] i zatim pritisnite ⊕.

Pojavi se [Internet Settings] prozor.

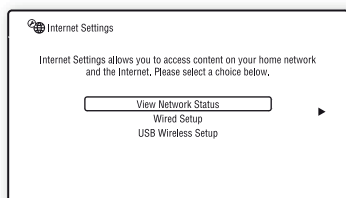

Napomene

- Za povezivanje na Internet treba da podesite opcije za [Internet Settings]. Unesite odgovarajuće (brojčano-slovne) vrednosti za vaš širokopojasni ruter ili bežični LAN ruter. Broj stavki koje treba podesiti može varirati, zavisno od distributera Internet usluga (Internet provider) ili ruteru. Za detalje, pogledajte uputstvo za upotrebu koje ste dobili od vašeg distributera Internet usluga ili koje su isporučene uz ruter.
- Za više informacija posetite sledeću adresu:

Za korisnike u Evropi:
<http://support.sony-europe.com>

Pri povezivanju na LAN pomoću LAN kablova

Za povezivanje na LAN (Local Area Network) primenite sledeće korake.

Automatsko podešavanje

1 Pritisnite ↑/↓ za odabir [Wired Setup] u [Internet Settings] i zatim pritisnite ⊕.

2 Pritisnite ↑/↓ za odabir [Auto], zatim pritisnite ⊕.

Uređaj podešava postavke za mrežu automatski i na ekranu TV-a prikazuju se Internet postavke.

3 Pritisnite →.

4 Pritisnite ↑/↓ za odabir [Save & Connect], zatim pritisnite ⊕.

Uređaj započinje proveru mrežne povezanosti.

5 Proverite da li se pojavila poruka [Internet Settings is now complete.] i zatim pritisnite ⊕.

Podešenje je završeno. Ako se poruka ne pojavi, pratite poruke na ekranu.

Ručno podešavanje

1 Pritisnite ↑/↓ za odabir [Wired Setup] u [Internet Settings] i zatim pritisnite ⊕.

2 Pritisnite ↑/↓ za odabir [Custom] i zatim pritisnite ⊕.

3 Pritisnite \uparrow/\downarrow za odabir vrste mrežnih podešenja i zatim pritisnite \oplus .

- [Auto]: Uređaj automatski podešava IP adresu i pojavi se meni [DNS Settings]. Kad odaberete [Auto] i pritisnete \oplus , uređaj automatski podešava postavke za DNS. Ukoliko odaberete [Specify IP address] i pritisnete \oplus , unesite postavke za DNS ručno. Pritisnite $\leftarrow/\uparrow/\downarrow/\rightarrow$ i brođane tipke za podešavanje sledećih opcija, zatim pritisnite \oplus .

- [Primary DNS]
- [Secondary DNS]

- [Specify IP address]: Unesite mrežne postavke ručno u skladu sa vašim mrežnim okruženjem.

Pritisnite $\leftarrow/\uparrow/\downarrow/\rightarrow$ i brođane tipke za podešavanje sledećih opcija, zatim pritisnite \oplus .

- [IP Address]
- [Subnet Mask]
- [Default Gateway]
- [Primary DNS]
- [Secondary DNS]

4 Pritisnite \uparrow/\downarrow za odabir postavki za proxy server i zatim pritisnite \oplus .

- [No]: Proxy server se ne koristi.
- [Yes]: Unesite podešenje za proxy server. Pritisnite $\leftarrow/\uparrow/\downarrow/\rightarrow$ i brođane tipke, zatim pritisnite \oplus .

Na ekranu TV-a prikazuju se podešenja Internet postavki.

5 Pritisnite \rightarrow .

6 Pritisnite \uparrow/\downarrow za odabir [Save & Connect], zatim pritisnite \oplus .

Uređaj započinje proveru mrežne povezanosti.

7 Proverite da li se pojavila poruka [Internet Settings is now complete.] i zatim pritisnite \oplus .

Podešenje je završeno. Ako se poruka ne pojavi, pratite poruke na ekranu.

Pri povezivanju na bežični LAN pomoću USB adaptera za bežični LAN

Za povezivanje na bežični LAN (Local Area Network) primenite sledeće korake.

Kada vaš bežični ruter podržava funkciju WPS

1 Pritisnite \uparrow/\downarrow za odabir [USB Wireless Setup] u [Internet Settings] i zatim pritisnite \oplus .

2 Pritisnite \uparrow/\downarrow za odabir [Wi-Fi Protected Setup (WPS)], zatim pritisnite \oplus .

3 Aktivirajte funkciju WPS za svoj bežični ruter, pritisnite \uparrow/\downarrow za odabir [Start] i zatim pritisnite \oplus .

Za pojediniosti o aktiviranju funkcije WPS pogledajte uputstvo za upotrebu rutera.

4 Proverite da li se pojavila poruka [Wi-Fi Protected Setup was successful.] i zatim pritisnite \rightarrow .

Podešavanje povezivanja s bežičnim LAN-om i IP adrese je završeno.

Nakon toga unesite podešenje za proxy server. Pratite korake 4 – 7 iz "Ručno podešavanje" u odeljku "Pri povezivanju na LAN pomoću LAN kabla".

Kad vaš bežični router ne podržava funkciju WPS

1 Pritisnite \uparrow/\downarrow za odabir [USB Wireless Setup] u [Internet Settings] i zatim pritisnite \oplus .

2 Pritisnite \uparrow/\downarrow za odabir [Scan], zatim pritisnite \oplus .

Uređaj traži sve dostupne bežične LAN-ove i zatim se prikaže lista bežičnih LAN-ova.

3 Pritisnite \uparrow/\downarrow za odabir naziva bežičnog LAN-a i zatim pritisnite \oplus .

■ Ako je odabrani bežični LAN nezaštićen

Podešavanje povezivanja sa bežičnim LAN-om je završeno. Nakon toga unesite IP adresu prema koracima iz "Automatsko podešavanje" ili "Ručno podešavanje" u odeljku "Pri povezivanju na LAN pomoću LAN kabla".

■ Ako je odabrani bežični LAN zaštićen

Prikazuje se ekran za unos WEP ili WPA ključa. Pređite na korak 5.

■ Podešavanje naziva bežičnog LAN-a

Odaberite [Manual Entry].

Prikaže se meni za unos. Unesite naziv bežičnog LAN-a prema porukama na ekranu i zatim pritisnite \rightarrow .

4 Pritisnite \uparrow/\downarrow za načine zaštite i zatim pritisnite \oplus .

- [None]: Odaberite za nezaštićeni bežični LAN. Podešavanje povezivanja s bežičnim LAN-om je završeno. Nakon toga unesite IP adresu prema koracima iz "Automatsko podešavanje" ili "Ručno podešavanje" u odeljku "Pri povezivanju na LAN pomoću LAN kabla".
- [WEP]: Bežični LAN je zaštićen WEP ključem.
- [WPA/WPA2-PSK]: Bežični LAN je zaštićen pomoću WPA-PSK ili WPA2-PSK.
- [WPA2-PSK]: Bežični LAN je zaštićen pomoću WPA2-PSK.

5 Unesite WEP ključ/WPA ključ prema porukama na ekranu i zatim pritisnite \rightarrow .

Podešavanje povezivanja sa bežičnim LAN-om je završeno. Nakon toga unesite IP adresu prema koracima iz "Automatsko podešavanje" ili "Ručno podešavanje" u odeljku "Pri povezivanju na LAN pomoću LAN kabla".

0 sigurnosti bežičnog LAN-a

S obzirom da se komunikacija kod bežične LAN funkcije obavlja radio talasima, podložna je mogućnosti presretanja. Kako bi se bežična komunikacija zaštitila, uređaj podržava različite sigurnosne funkcije. Pripazite da pravilno konfigurišete sigurnosne postavke u skladu s mrežnim okruženjem.

Bez zaštite

Iako je podešavanje jednostavno, svako može presresti bežičnu komunikaciju ili upasti u vašu bežičnu mrežu, čak i bez sofisticiranog alata.

Imajte na umu da postoji opasnost od neovlašćenog pristupa podacima ili presretanja podataka.

WEP

WEP upotrebljava sigurnosne funkcije za komunikaciju kako bi se onemogućilo da drugi korisnici presretnu komunikaciju ili upadnu u bežičnu mrežu. WEP je tradicionalna tehnologija koja omogućuje povezivanje i starijim uređajima koji ne podržavaju TKIP/AES.

WPA-PSK (TKIP), WPA2-PSK (TKIP)

TKIP je sigurnosna tehnologija razvijena kako bi ispravila nedostatke WEP-a. TKIP omogućava viši nivo sigurnosti u odnosu na WEP.

WPA-PSK (AES), WPA2-PSK (AES)

AES je sigurnosna tehnologija koja upotrebljava napredne sigurnosne metode i razlikuje se od WEP i TKIP.

AES omogućava viši nivo sigurnosti u odnosu na WEP i TKIP.

Korišćenje menija za podešavanje

Možete izvesti različita podešavanja funkcija slike i zvuka.

Odaberite  (Setup) u meniju uređaja kada želite da promenite postavke uređaja. Standardne postavke su podvučene.

Napomena

- Postavke reprodukcije sačuvane na disku imaju prioritet nad postavkama menija Setup tako da sve opisane opcije možda neće funkcionisati.

1 Pritisnite HOME.

Na ekranu TV-a prikaže se početni meni.

2 Pritisnite </> za odabir [Setup].

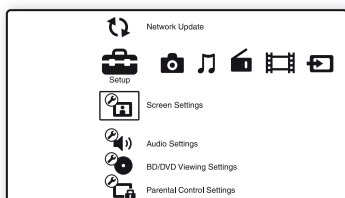

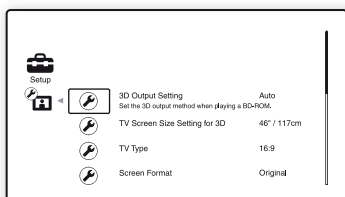

3 Tipkama ↑/↓ odaberite ikonu kategorije postavki koje želite da promenite i zatim pritisnite ⊕.

Primer: [Screen Settings]



Možete podesiti sledeće opcije.

Ikona	Objašnjenje
	[Network Update] (str. 46) Nadogradnja softvera uređaja.
	[Screen Settings] (str. 47) Podešenje postavki ekrana u zavisnosti od vrste povezanih priključnica.

Ikona	Objašnjenje
	[Audio Settings] (str. 48) Podešenje postavki zvuka zavisno od vrste povezanih priključnica.
	[BD/DVD Viewing Settings] (str. 49) Podešenje preciznih postavki za reprodukciju BD/DVD diska.
	[Parental Control Settings] (str. 49) Omogućava detaljne postavke za funkciju ograničavanja reprodukcije.
	[Music Settings] (str. 50) Omogućuje detaljne postavke za reprodukciju Super Audio CD diskova.
	[System Settings] (str. 50) Podešenje postavki vezanih za uređaj.
	[Network Settings] (str. 51) Podešenje preciznih postavki za Internet i mrežu.
	[Easy Setup] (str. 51) Ponovno pokretanje Easy Setup postavki za unos osnovnih podešavanja.
	[Resetting] (str. 51) Resetuje postavke uređaja na fabrička podešavanja.

[Network Update]

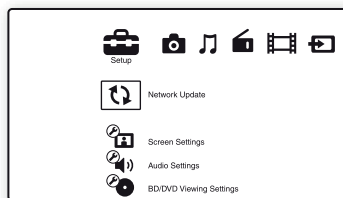

Možete nadograditi i poboljšati funkcije uređaja.

Za informacije o funkcijama nadogradnje, posetite sledeću Internet stranicu:

Za korisnike u Evropi:
<http://support.sony-europe.com>

Tokom ažuriranja softvera prikazuje se "UPDATING" na displeju. Po završetku ažuriranja glavni uređaj se automatski isključuje. Sačekajte da se ažuriranje softvera završi; nemojte uključivati ili isključivati glavni uređaj ili rukovati glavnim uređajem ili TV-om.

[Screen Settings]

■ [3D Output Setting]

[Auto]: Uobičajeni odabir.

[Off]: Odaberite ovu opciju za prikaz svih sadržaja u 2D modu.

Napomena

- 3D video signal iz priključnice HDMI (IN 1) ili HDMI (IN 2) izlazi nezavisno od tog podešenja.

■ [TV Screen Size Setting for 3D]

Podešavanje veličine ekrana vašeg TV-a koji podržava 3D.

Napomena

- Ta postavka ne primenjuje se na 3D video iz priključnice HDMI (IN 1) ili HDMI (IN 2).

■ [TV Type]

[16:9]: Odaberite ovo podešenje kada povezujete na TV prijemnik sa širokom slikom (wide-screen) ili na TV prijemnik sa funkcijom širokog ekrana (wide mode).

[4:3]: Odaberite ovo kada povezujete na TV prijemnik sa ekranom 4:3, koji ne podržava funkciju širokog ekrana.

■ [Screen Format]

[Original]: Odaberite ovo kada povezujete na TV prijemnik koji podržava funkciju širokog ekrana. Prikazuje 4:3 sliku u 16:9 formatu čak i na TV prijemniku sa širokim ekranom.

[Fixed Aspect Ratio]: Menja veličinu slike kako bi bila u skladu sa veličinom ekrana, zadržavajući originalni format slike.

■ [DVD Aspect Ratio]

[Letter Box]: Prikazuje široku sliku sa crnim trakama pri vrhu i dnu.



[Pan & Scan]: Prikazuje sliku celom visinom ekrana, sa odsečenim ivicama sa strane.



■ [Cinema Conversion Mode]

[Auto]: Uobičajeni odabir. Uređaj automatski detektuje da li je materijal baziran na video sadržaju ili na filmskom sadržaju i bira prikladan način konverzije.

[Video]: Uvek će se odabrati način konverzije prikladan za materijale bazirane na video sadržaju, bez obzira na materijal.

■ [Output Video Format]

[HDMI]: U normalnim okolnostima odaberite [Auto]. Za rezoluciju snimljenu na disk odaberite [Original Resolution]. (Ako je rezolucija niža od SD rezolucije, povećava se do SD rezolucije.)

[Video]: Automatski odabir najniže rezolucije.

■ [BD/DVD-ROM 1080/24p Output]

[Auto]: Emituje 1920 × 1080p/24 Hz video signale samo kod povezivanja na TV prijemnik koji podržava 1080/24p, pomoću HDMI (OUT) priključnice.

[Off]: Odaberite ovo ako vaš TV prijemnik ne podržava 1080/24p video signale.

■ [YCbCr/RGB (HDMI)]

[Auto]: Automatski detektuje vrstu spoljnog uređaja i bira odgovarajuće podešenje boje.

[YCbCr (4:2:2)]: Emituje YCbCr 4:2:2 video signale.

[YCbCr (4:4:4)]: Emituje YCbCr 4:4:4 video signale.

[RGB]: Odaberite ovo kod povezivanja na uređaj sa DVI priključnicom koja podržava HDCP.

■ [HDMI Deep Colour Output]

[Auto]: Uobičajeni odabir.

[16bit], [12bit], [10bit]: Emituje 16-bitne/12-bitne/10-bitne video signale kod povezivanja sa TV prijemnikom kompatibilnim sa funkcijom Deep Colour.

[Off]: Odaberite ovo kada je slika nestabilna ili su boje neprirodne.

■ [Pause Mode] (samo BD/DVD VIDEO/ DVD-R/DVD-RW)

[Auto]: Prikazuje se slika s pokretnim objektima bez podrhtavanja. U normalnim okolnostima odaberite ovu poziciju.

[Frame]: Prikazuje se slika visoke rezolucije sa objektima koji se ne pomeraju.

[Audio Settings]

■ [BD Audio MIX Setting]

[On]: Emituje audio signale dobijene mešanjem interaktivnih i sekundarnih audio signala u primarni audio signal.

[Off]: Emituje samo primarne audio signale.

■ [Audio DRC]

Možete komprimovati dinamički opseg zvučnog zapisa.

[Auto]: Omogućava reprodukciju pri dinamičkom opsegu određenom na disku (samo BD-ROM).

[On]: Sistem reprodukuje zvučni zapis sa dinamičkim opsegom kakav su njegovi tvorci nameravali da postignu.

[Off]: Nema kompresije dinamičkog opsega.

■ [Attenuate - AUDIO]

Pri slušanju komponente povezane na priključnice AUDIO (AUDIO IN L/R) može se pojaviti izobličenje zvuka. Možete sprečiti izobličenje tako što ćete smanjit ulazni nivo na uređaju.

[On]: Utišava ulazni nivo. Izlazni nivo se promeni.

[Off]: Normalan ulazni nivo.

■ [Audio Output]

Možete odabrati način izlaza audio signala.

[Speaker]: Emitovanje višekanalnog zvuka samo preko zvučnika sistema.

[Speaker + HDMI]: Emitovanje višekanalnog zvuka preko zvučnika sistema i 2-kanalnih PCM signala preko HDMI (OUT) priključnice. [HDMI]: Emituje zvuk samo preko HDMI (OUT) priključnice. Format zvuka zavisi od povezanih komponenti.

■ Napomene

- Kad je [Control for HDMI] podešeno na [On] (str. 50), [Audio Output] se automatski podešava na [Speaker + HDMI] i ta postavka ne može da se promeni.
- Audio signali ne izlaze iz priključnice HDMI (OUT) kad je opcija [Audio Output] podešena na [Speaker + HDMI] i [HDMI1 Audio Input Mode] (str. 50) na [TV].
- Kad je opcija [Audio Output] podešena na [HDMI], izlazni signal za funkciju "TV" je u 2-kanalnom linear PCM formatu.

■ [Sound Effect]

Možete uključiti ili isključiti efekte zvuka na uređaju (SOUND MODE i [Surround Setting]).

[On]: Omogućava upotrebu svih efekata zvuka na uređaju. Gornja granica frekvencije uzorkovanja je 48 kHz.

[Off]: Efekti zvuka su isključeni. Odaberite ovu opciju ako ne želite da postavite gornju granicu frekvencije uzorkovanja.

■ [Surround Setting]

Možete odabrati podešenja za surround. Za detalje, pogledajte "Korak 6: Uživanje u surround zvuku" (str. 23)

■ [Speaker Settings]

Za postizanje najboljeg mogućeg surround zvuka, podesite zvučnike. Za detalje pogledajte "Podešavanje zvučnika" (str. 38).

[BD/DVD Viewing Settings]

Možete precizno podešavati postavke reprodukcije BD/DVD diska.

■ [BD/DVD Menu]

Možete odabrati standardni jezik menija za BD-ROM ili DVD VIDEO disk.

Kad odaberete [Select Language Code], pojavi se polje za unos jezičkog koda. U odeljku "Lista jezičkih kodova" (str. 63) pronađite kôd za vaš jezik i unesite ga u polje za unos.

■ [Audio]

Možete odabrati standardni jezik dijaloga za BD-ROM ili DVD VIDEO disk.

Kada odaberete [Original], odabran je jezik koji ima prioritet na disku.

Kad odaberete [Select Language Code], pojavi se polje za unos jezičkog koda. U odeljku "Lista jezičkih kodova" (str. 63) pronađite kôd za vaš jezik, i unesite ga u polje za unos.

■ [Subtitle]

Možete odabrati standardni jezik titla za BD-ROM ili DVD VIDEO disk.

Kad odaberete [Select Language Code], pojavi se polje za unos jezičkog koda. U odeljku "Lista jezičkih kodova" (str. 63) pronađite kôd za vaš jezik, i unesite ga u polje za unos.

■ [BD Hybrid Disc Playback Layer]

[BD]: Reprodukujе BD sloj.

[DVD/CD]: Reprodukujе DVD ili CD sloj.

■ [BD Internet Connection]

[Allow]: Uobičajeni odabir.

[Do not allow]: Onemogućava povezivanje na Internet.

[Parental Control Settings]

■ [Password]

Podešavanje ili promena lozinke za funkciju Parental Control. Lozinka vam omogućava podešavanje ograničenja reprodukcije BD-ROM, DVD VIDEO diskova i za reprodukciju Internet video zapisa. Ako je potrebno, za BD-ROM i DVD VIDEO diskove možete podesiti različite nivoe ograničenja.

■ [Parental Control Area Code]

Reprodukcija nekih BD-ROM ili DVD VIDEO diskova može se ograničiti prema geografskom području. Scene se mogu blokirati ili zameniti drugim scenama. Sledite uputstvo na ekranu i upišite svoju četvorocifrenu lozinku.

■ [BD Parental Control]

Reprodukcija nekih BD-ROM diskova može se ograničiti prema uzrastu korisnika. Scene se mogu blokirati ili zameniti drugim scenama. Pratite uputstvo na ekranu i upišite svoju četvorocifrenu lozinku.

■ [DVD Parental Control]

Reprodukcija nekih DVD VIDEO diskova može se ograničiti prema uzrastu korisnika. Scene se mogu blokirati ili zameniti drugim scenama. Sledite uputstvo na ekranu i upišite svoju četvorocifrenu lozinku.

■ [Internet Video Parental Control]

Reprodukcija nekih Internet video zapisa može se ograničiti prema uzrastu korisnika. Scene se mogu blokirati ili zameniti drugim scenama. Pratite uputstvo na ekranu i upišite svoju četvorocifrenu lozinku.

■ [Internet Video Unrated]

[Allow]: Dopušta se reprodukcija Internet video zapisa bez podešenog nivoa ograničenja.
[Block]: Ne dopušta se reprodukcija Internet video zapisa bez podešenog nivoa ograničenja.



[Music Settings]

Omogućava detaljne postavke za reprodukciju Super Audio CD diskova.

■ [Super Audio CD Playback Layer]

[Super Audio CD]: Reprodukcijski sloj Super Audio CD sloja.

[CD]: Reprodukcijski sloj CD sloja.

■ [Super Audio CD Playback Channels]

[DSD 2ch]: Reprodukcijski sloj dela sa 2 kanala.

[DSD Multi]: Reprodukcijski sloj dela sa više kanala.



[System Settings]

Možete podešavati postavke vezane za sistem.

■ [OSD]

Možete odabrati jezik za menije uređaja, koji se pojavljuju na TV ekranu.

■ [HDMI Settings]

[Control for HDMI]

[On]: Uključeno. Možete upravljati komponentama koje su povezane HDMI kablom.

[Off]: Isključeno.

[Audio Return Channel]

Ta funkcija je raspoloživa kad povežete uređaj i TV koji podržava funkciju Audio Return Channel.

[Auto]: Uređaj može primiti digitalni audio signal iz TV-a automatski putem HDMI kabla.

[Off]: Isključeno.

■ Napomena

- Ova funkcija je raspoloživa samo kada je [Control for HDMI] podešeno na [On].

[HDMI1 Audio Input Mode]

Možete odabrati audio ulaz komponente koja je povezana na priključnicu HDMI (IN 1).

[HDMI1]: Zvuk iz komponente koja je povezana na priključnicu HDMI (IN 1) ulazi iz priključnice HDMI (IN 1).

[TV]: Zvuk iz komponente koja je povezana na priključnicu HDMI (IN 1) ulazi iz priključnice TV (DIGITAL IN OPTICAL).

■ [Quick Start Mode]

[On]: Skraćuje vreme za uključivanje uređaja iz režima mirovanja. Uređajem se može upravljati odmah nakon uključivanja.

[Off]: Standardna postavka.

■ [Auto Standby]

[On]: Uključuje funkciju [Auto Standby]. Uređaj automatski prelazi u stanje mirovanja kada ne rukujete njime oko 30 minuta.

[Off]: Isključuje funkciju.

■ [Auto Display]

[On]: Automatski prikazuje informacije na ekranu, prilikom promene gledanog naslova, režima slikovnih datoteka, audio signala itd.

[Off]: Prikazuje informacije samo kada pritisnete DISPLAY.

■ [Screen Saver]

[On]: Uključuje funkciju screen saver.

[Off]: Isključeno.

■ [Software Update Notification]

[On]: Podešava uređaj kako bi vas obavestio o dostupnosti novije verzije softvera (str. 46).

[Off]: Isključeno.

■ [System Information]

Možete prikazati informacije o verziji softvera u uređaju i MAC adresi.



[Network Settings]

Možete detaljno podesiti postavke za Internet i mrežu.

■ [Internet Settings]

Prvo je potrebno povezati uređaj na mrežu. Za detalje, pogledajte "Korak 3: Povezivanje na mrežu" (str. 19).

■ [Network Connection Diagnostics]

Možete sprovesti mrežnu dijagnostiku kako biste proverili da li je mrežno povezivanje ispravno urađeno.



[Easy Setup]

Ponovno pokretanje Easy Setup postavki za unos osnovnih podešenja. Pratite uputstvo na ekranu.



[Resetting]

■ [Reset to Factory Default Settings]

Možete resetovati postavke uređaja na fabrička podešenja tako da odaberete grupu postavki. Sve postavke unutar grupe će se resetovati.

■ [Initialize Personal Information]

Možete izbrisati lične podatke memorisane na uređaju.

Mere opreza

Sigurnost

- Kako biste sprečili opasnost od požara ili strujnog udara, na uređaj ne postavljajte predmete ispunjene tečnošću, na primer vaze, niti postavljajte uređaj u blizinu vode, na primer blizu kade ili tuš kabine. Ako u kućište uređaja dospe bilo kakav predmet ili tečnost, odspojite uređaj i odnesite ga na proveru u ovlašćeni servis pre nastavka upotrebe.
- Ne dirajte mrežni kabl (kabl napajanja) mokrim rukama. U suprotnom može doći do strujnog udara.

O izvorima napajanja

- Odspojite utikač iz zidne (mrežne) utičnice ako uređaj nećete upotrebljavati duže vreme. Pri odspajanju povlačite utikač, a ne kabl.

O postavljanju

- Postavite uređaj na mesto na kom je osigurano dovoljno provetranje kako u unutrašnjosti uređaja ne bi došlo do nakupljanja toplote.
- Ako je jačina zvuka povišena duže vreme, kućište uređaja se zagreva. Pojava ne predstavlja kvar. Međutim, nemojte dirati kućište. Ne postavljajte uređaj u skućene prostore gde je slabiji protok vazduha pa se uređaj može pregrejati.
- Nemojte na uređaj stavljati nikakve predmete koji bi mogli blokirati ventilacione otvore na njemu. Uređaj je opremljen pojačalom snage. Ako su ventilacioni otvori na uređaju blokirani, može doći do pregrevanja i kvara.
- Ne postavljajte uređaj na mekane podloge, na primer, na tepihe, niti u blizini tkanina, na primer zavesa, koje bi mogle blokirati otvore za hlađenje.
- Ne postavljajte uređaj u skućen prostor, na primer, u policu za knjige ili slično.
- Nemojte stavljati uređaj na mesta u blizini izvora toplote poput radijatora i kanala za dovod vrućeg vazduha, ili na mesta koja se nalaze pod direktnim uticajem sunčevog zraka, prekomerne prašine ili mehaničkih udara.
- Nemojte postavljati uređaj u nagnuti položaj. Dizajniran je samo za rad u horizontalnom položaju.
- Uređaj i diskove držite što dalje od opreme sa snažnim magnetima, kao što su mikrotalasne pećnice ili veliki zvučnici.
- Ne postavljajte teške predmete na uređaj.

O radu uređaja

- Ako unesete uređaj iz hladnog na toplo mesto, ili ako je postavljen u veoma vlažnom prostoru, vlaga se može kondenzovati na sočivima unutar uređaja. Ako dođe do toga, uređaj možda neće pravilno raditi. U tom slučaju, uklonite disk i ostavite uređaj uključen oko pola sata dok vlaga ne ispari.
- Pre premeštanja uređaja izvadite disk. U protivnom bi se disk mogao oštetiti.
- Ako u uređaj upadne bilo kakav predmet, odspojite ga iz utičnice i odnesite na proveru u servis pre nastavka upotrebe.

O podešavanju jačine zvuka

- Ne povećavajte jačinu zvuka tokom slušanja dela s veoma niskim nivoom ulaznog signala ili bez audio signala. U protivnom se zvučnici mogu oštetiti pri iznenadnoj reprodukciji glasnih delova.

Čišćenje

- Očistite kućište, prednju ploču i kontrole mekom krpom koju je potrebno navlažiti u rastvoru blagog sredstva za pranje. Nemojte koristiti sredstva koja bi mogla ogrebat površinu, na primer, prašak za ribanje ili rastvarače poput alkohola ili benzina. Ako imate bilo kakvih pitanja ili problema vezanih za uređaj, molimo obratite se najbližem Sony prodavcu.

O diskovima za čišćenje, sredstvima za čišćenje diskova/sočiva

- Nemojte koristiti diskove za čišćenje niti sredstva za čišćenje diskova/sočiva (uključujući i one u tečnom obliku i u obliku spreja). To može uzrokovati kvar uređaja.

O zamenskim delovima

- U slučaju popravke ovog uređaja, možete uzeti zamenjene delove kako biste ih reciklirali.

O bojama TV slike

- Ako zvučnici uzrokuju nepravilan prikaz boja na ekranu TV prijemnika, odmah isključite TV prijemnik i uključite nakon 15 do 30 minuta. Ako su boje i dalje neispravno prikazane, odmaknite zvučnike od TV prijemnika.

VAŽNA NAPOMENA

Oprez: Uređaj ima mogućnost beskrainog prikaza zadržane ("zamrznute") video slike ili prikaza menija na ekranu vašeg televizora. Ako ostavite prikaz zadržane slike ili menija na ekranu vašeg TV prijemnika tokom dužeg vremenskog perioda, to može prouzrokovati trajno oštećenje TV ekrana. Posebno su osetljivi projekcioni TV prijemnici.

O prenošenju uređaja

- Pre premeštanja uređaja izvadite disk iz fioke i odspojite mrežni kabl iz zidne utičnice.

Napomene o diskovima

O rukovanju diskovima

- Kako bi disk ostao čist, držite ga za ivicu. Ne dodirujte površinu.
- Nemojte lepiti papir ili trake na disk.



- Ne izlažite disk direktnoj sunčevoj svetlosti i izvorima toplote, na primer dovodima toplog vazduha, niti ga ostavljajte u autu koji je parkiran na direktnoj sunčevoj svetlosti, jer može doći do značajnog porasta temperature u autu.
- Nakon reprodukcije, odložite disk u pripadajuću kutiju.

Čišćenje

- Pre reprodukcije očistite disk krpom. Obrišite disk od sredine ka ivicama.



- Ne koristite rastvarače poput benzina, razređivača, komercijalno nabavljivih čistača za diskove/sočiva, niti anti-statičke sprejeve namenjene vinilnim pločama.

Uređaj može da reprodukuje samo standardne okrugle diskove. Upotreba diskova koji nisu ni standardni ni okrugli (na primer, u obliku razglednice, srca ili zvezde) može uzrokovati kvarove na uređaju.



Nemojte upotrebljavati diskove koji na sebi imaju pričvršćene komercijalne dodatke kao što su nalepnice ili prstenovi.

U slučaju problema



Ako iskusite neke od sledećih poteškoća tokom upotrebe uređaja, pre nego što odnesete uređaj na servis, proučite ovo uputstvo jer vam ono može pomoći u rešavanju problema. Ako su problemi i dalje prisutni, obratite se najbližem Sony prodavcu.

Ako serviser zameni neke delove tokom popravke, možete zadržati te delove.

Uopšteno

Simptom	Problemi i rešenja
Uređaj se ne uključuje.	<ul style="list-style-type: none">• Proverite da li je kabl napajanja čvrsto povezan.
Daljinski upravljač ne radi.	<ul style="list-style-type: none">• Udaljenost između daljinskog upravljača i uređaja je prevelika.• Baterije u daljinskom upravljaču su istrošene.
Fioka diska se ne otvara i ne možete ukloniti disk, čak ni nakon što pritisnete  .	<ul style="list-style-type: none">• Pokušajte sledeće: ① Pritisnite i zadržite  i  na uređaju duže od 5 sekundi za otvaranje fioke diska. ② Izvadite disk. ③ Odspojite mrežni kabl iz zidne utičnice i ponovo priključite nakon nekoliko minuta.
Uređaj ne radi pravilno.	<ul style="list-style-type: none">• Odspojite mrežni kabl iz zidne utičnice i ponovo priključite nakon nekoliko minuta.

Poruke

Simptom	Problemi i rešenja
Na ekranu TV-a prikazuje se [A new software version is available. Please go to the "Setup" section of the menu and select "Network Update" to perform the update.].	<ul style="list-style-type: none">• Pogledajte [Network Update] (str. 46) kako biste nadogradili uređaj na noviju verziju softvera.
Na displeju se menjaju prikazi "PROTECTOR" i "PUSH PWR".	<p>Pritisnite  za isključenje uređaja i proverite sledeće stavke nakon što sa displeja nestane "STANDBY".</p> <ul style="list-style-type: none">• Da li su + i – kablovi zvučnika kratko povezani?• Da li koristite isključivo preporučene zvučnike?• Da li su blokirani ventilacioni otvori na uređaju? <p>Nakon provere navedenih stavki i uklanjanja problema, uključite uređaj. Ako pomoću ovih provera ne možete ustanoviti uzrok problema, obratite se najbližem Sony servisu.</p>
Na displeju se pojavi oznaka "LOCKED".	<ul style="list-style-type: none">• Isključite funkciju Child Lock (str. 39).
Na displeju se pojavi oznaka "DEMO LOCK".	<ul style="list-style-type: none">• Obratite se najbližem Sony prodavcu ili ovlašćenom lokalnom Sony servisu.
Na displeju se pojavi oznaka "Exxxx".	<ul style="list-style-type: none">• Obratite se najbližem Sony dobavljaču ili ovlašćenom lokalnom Sony servisu i prenesite im kôd greške.
Kad se pojavi samo  bez ikakvih poruka na celom TV ekranu.	<ul style="list-style-type: none">• Obratite se najbližem Sony prodavcu ili ovlašćenom lokalnom Sony servisu.

Slika

Simptom	Problemi i rešenja
Nema slike.	<ul style="list-style-type: none">• Proverite izlazni signal uređaja (str. 14).
Nema slike pri povezivanju HDMI kablom.	<ul style="list-style-type: none">• Uređaj je povezan sa ulaznim uređajem koji nije HDCP (high-definition content protection) kompatibilan (ne uključuje se "HDMI" na prednjoj strani uređaja) (str. 14).
Na TV ekranu ne pojavljuje se 3D slika iz priključnice HDMI (IN 1) ili HDMI (IN 2).	<ul style="list-style-type: none">• U zavisnosti od TV-a ili video komponenti, možda se neće prikazivati 3D slika.
Slika se ne pojavljuje kad je odabrana neadekvatna rezolucija izlaznih video signala u meniju [Output Video Format].	<ul style="list-style-type: none">• Pritisnite i zadržite ► i VOLUME – na uređaju duže od 5 sekundi kako biste resetovali rezoluciju izlaznih video signala na najnižu rezoluciju.
Tamni delovi slike su previše tamni/svetli delovi su presvetli ili neprirodni.	<ul style="list-style-type: none">• Podesite [Picture Quality Mode] na [Standard] (fabričko podešenje) (str. 30).
Slika se ne emituje ispravno.	<ul style="list-style-type: none">• Proverite postavke [Output Video Format] u meniju [Screen Settings] (str. 47).• Ako se istovremeno emituju i analogni i digitalni signali, podesite [BD/DVD-ROM 1080/24p Output] u [Screen Settings] na [Off] (str. 47).• Za BD-ROM diskove proverite postavku [BD/DVD-ROM 1080/24p Output] u meniju [Screen Settings] (str. 47).
Pojavljaju se smetnje u slici.	<ul style="list-style-type: none">• Očistite disk.• Ako izlazni video signal prolazi do TV-a kroz video rekorder, na kvalitet slike može uticati signal zaštite od kopiranja koji se primenjuje kod nekih BD/DVD programa. Ako problemi postoje i kada uređaj povežete direktno na TV, pokušajte da ga povežete na druge ulazne priključnice.
Slika se ne prikazuje na celom TV ekranu.	<ul style="list-style-type: none">• Proverite postavke za [TV Type] u meniju [Screen Settings] (str. 47).• Format slike je podešen na disku.
Boje na TV ekranu nisu ispravno prikazane.	<ul style="list-style-type: none">• Ako se zvučnici koriste u blizini TV prijemnika s katodnom cevi ili projektor, odmaknite ih najmanje 0,3 m.• Ako su boje i dalje prikazane nepravilno, odmah isključite TV prijemnik a zatim ga uključite nakon 15 do 30 minuta.• Ne stavljajte predmete sa magnetima (magnetna zatvarača na postolju za TV, medicinske uređaje, igračke itd.) pored zvučnika.
Nema slike nakon reprodukcije video zapisa/fotografije na iPodu/iPhoneu.	<ul style="list-style-type: none">• Na TV prijemniku odaberite video ulaz na koji je uređaj povezan.

Zvuk

Simptom	Problemi i rešenja
Nema zvuka.	<ul style="list-style-type: none">• Kabl zvučnika nije čvrsto povezan.• Proverite postavke zvučnika (str. 38).
Ne reprodukuje se zvuk Super Audio CD-a iz komponente povezane na priključnicu HDMI (IN 1) ili HDMI (IN 2).	<ul style="list-style-type: none">• HDMI (IN 1) i HDMI (IN 2) ne prihvata audio format koji sadrži zaštitu od kopiranja. Povežite analogni audio izlaz komponente u priključnice AUDIO (AUDIO IN L/R) na uređaja.
Nema zvuka iz TV-a putem priključnice HDMI (OUT) pri upotrebi funkcije Audio Return Channel.	<ul style="list-style-type: none">• Podesite [Control for HDMI] u [HDMI Settings] unutar [System Settings] na [On] (str. 50). Takođe podesite [Audio Return Channel] u [HDMI Settings] unutar [System Settings] na [Auto] (str. 50).• Proverite da li je priključeni TV kompatibilan sa funkcijom Audio Return Channel.• Proverite da li je HDMI kabl povezan na priključnicu TV-a koji je kompatibilan sa funkcijom Audio Return Channel.
Zvuk iz uređaja ne izlazi pravilno kad je uređaj povezan na set-top box.	<ul style="list-style-type: none">• Podesite [Audio Return Channel] u [HDMI Settings] unutar [System Settings] na [Off] (str. 50).
Čuju se jake smetnje u zvuku ili brujanje.	<ul style="list-style-type: none">• Odmaknite TV prijemnik od audio komponentata.• Očistite disk.
Zvuk gubi stereo efekat kada reprodukujete CD.	<ul style="list-style-type: none">• Odaberite stereo zvuk pritiskom na tipku  (str. 33).
Zvuk se čuje samo iz centralnog zvučnika.	<ul style="list-style-type: none">• U zavisnosti od diska, zvuk se može čuti samo iz centralnog zvučnika.
Ne čuje se zvuk ili je zvuk vrlo tih iz surround zvučnika.	<ul style="list-style-type: none">• Proverite spojeve i podešenja zvučnika (str. 13, 38).• Proverite podešenja za surround (str. 23).• U zavisnosti od izvora, efekti iz surround zvučnika mogu biti manje primetni.• Reprodukuje se 2-kanalni izvor.
Dolazi do izobličenja zvuka povezane komponente.	<ul style="list-style-type: none">• Smanjite nivo ulaza povezane komponente tako da podesite [Attenuate - AUDIO] (str. 48).

Funkcije tjunera

Simptom	Problemi i rešenja
Ne mogu se podešavati radio stanice.	<ul style="list-style-type: none">• Proverite da li je antenski kabl čvrsto povezan. Podesite antenu ili povežite spoljnu antenu, ako je potrebno.• Signal radio stanice je suviše slab (pri automatskom podešavanju). Ručno podesite stanicu.

Reprodukcija

Simptom	Problemi i rešenja
Disk se ne može reprodukovati.	<ul style="list-style-type: none">• Regionalni kôd na BD/DVD disku ne podudara se s regionalnim kodom uređaja.• Unutar uređaja se kondenzovala vlaga koja može oštetiti sočiva. Izvadite disk i ostavite uređaj uključen približno pola sata.• Uređaj ne može reprodukovati snimljeni disk koji nije pravilno finalizovan (str. 59).
Nazivi datoteka nisu ispravno prikazani.	<ul style="list-style-type: none">• Uređaj može prikazivati samo formate znakova u skladu sa standardom ISO 8859-1. Drugi formati znakova mogu biti različito prikazani.• U zavisnosti od softvera za snimanje, ulazni znakovi mogu biti različito prikazani.
Disk se ne reprodukuje od početka.	<ul style="list-style-type: none">• Odabran je nastavak reprodukcije. Pritisnite OPTIONS i odaberite [Play from start] i zatim pritisnite \odot.
Reprodukcija ne započinje od mesta nastavka na kom ste je zaustavili.	<ul style="list-style-type: none">• Mesto nastavka je možda izbrisano iz memorije u zavisnosti od diska kada<ul style="list-style-type: none">– otvorite fioku diska.– odspojite USB uređaj.– reprodukujete neki drugi sadržaj.– isključite uređaj.
Jezik dijaloga/titlova na disku ili uglovi snimanja ne mogu se promeniti.	<ul style="list-style-type: none">• Pokušajte sa upotrebom BD ili DVD menija.• Na trenutno reprodukovanom BD ili DVD disku nisu snimljeni dijalozi/titlovi na više jezika, kao ni scene iz različitih uglova kamere.
Bonus sadržaji ili drugi podaci koji se nalaze na BD-ROM disku ne mogu se reprodukovati.	<ul style="list-style-type: none">• Pokušajte sledeće: ① Izvadite disk. ② Isključite uređaj. ③ Uklonite i ponovo povežite USB uređaj (str. 27). ④ Uključite uređaj. ⑤ Ubacite BD-ROM disk sa BONUSVIEW/BD-LIVE sadržajem.

USB uređaj

Simptom	Problemi i rešenja
Uređaj ne prepoznaje USB uređaj.	<ul style="list-style-type: none">• Pokušajte sledeće: ① Isključite uređaj. ② Uklonite i ponovo povežite USB uređaj. ③ Uključite uređaj.• Proverite da li je USB uređaj čvrsto povezan na \leftarrow (USB) priključnicu.• Proverite da li su USB uređaj ili kabl oštećeni.• Proverite da li je USB uređaj uključen.• Ako je USB uređaj povezan preko USB huba, odspojite i povežite USB uređaj direktno na uređaj.

BRAVIA Internet Video

Simptom	Problemi i rešenja
Slika/zvuk su loši/prikaz nekih programa gubi oštrinu, posebno tokom brzih ili tamnih scena.	<ul style="list-style-type: none">• Kvalitet slike/zvuka može biti lošiji u zavisnosti od distributera Internet sadržaja.• Kvalitet slike/zvuka možete poboljšati promenom brzine veze. Sony preporučuje vezu brzine od najmanje 2,5 Mbps za video zapise standardne rezolucije i 10 Mbps za High Definition video zapise.• Ne sadrže svi video zapisi zvuk.
Slika je mala.	<ul style="list-style-type: none">• Pritisnite \uparrow za povećanje.

"BRAVIA" Sync ([Control for HDMI])

Simptom	Problemi i rešenja
Funkcija [Control for HDMI] ne radi ("BRAVIA" Sync).	<ul style="list-style-type: none">• Podesite [Control for HDMI] na [On] (str. 50).• Ako promenite HDMI povezivanje, isključite i ponovo uključite uređaj.• Ako dođe do prekida napajanja, podesite [Control for HDMI] na [Off], zatim podesite [Control for HDMI] na [On] (str. 50).• Proverite sledeće tačke i pogledajte uputstvo za upotrebu isporučeno uz komponentu.<ul style="list-style-type: none">– proverite da li je povezana komponenta kompatibilna sa funkcijom [Control for HDMI].– proverite da li je podešenje funkcije [Control for HDMI] na povezanoj komponenti ispravno.

Mrežno povezivanje

Simptom	Problemi i rešenja
Uređaj se ne može povezati na mrežu.	<ul style="list-style-type: none">• Proverite vezu sa mrežom (str. 19) i podešenja mreže (str. 51).

Povezivanje USB adapterom za bežični LAN

Simptom	Problemi i rešenja
Nije moguće povezati računar na Internet nakon primene opcije [Wi-Fi Protected Setup (WPS)].	<ul style="list-style-type: none">• Bežične postavke rutera mogu se automatski promeniti ako funkciju Wi-Fi Protected Setup upotrebite pre podešavanja rutera. U tom slučaju promenite bežične postavke na računaru.
Uređaj se ne može povezati na vaš ruter za bežični LAN.	<ul style="list-style-type: none">• Proverite da li je ruter za bežični LAN uključen.• U zavisnosti od uslova okruženja, kao što je materijal zidova, uslovi prijema radio talasa ili prepreke između uređaja i rutera za bežični LAN, domet komunikacije može se smanjiti. Približite uređaj i ruter za bežični LAN jedan drugom.• Uređaji koji upotrebljavaju frekventni opseg od 2,4 GHz, kao što su mikrotalasne pećnice, Bluetooth ili bežični digitalni uređaji, mogu ometati komunikaciju. Odmaknite uređaj od takvih uređaja ili ih isključite.
Željeni bežični ruter nije detektovan čak ni izvođenjem funkcije [Scan].	<ul style="list-style-type: none">• Pritisnite RETURN za povratak na prethodni ekran i ponovo pokrenite [Scan]. Ako se ni tada ne pronade željeni bežični ruter, pritisnite RETURN za odabir [Manual registration].
Uređaj se ne može povezati na mrežu ili je mrežna veza nestabilna.	<ul style="list-style-type: none">• Udaljenost između uređaja i rutera za bežični LAN je prevelika (str. 19).

Diskovi koje je moguće reprodukovati

Blu-ray disk	BD-ROM ¹⁾ BD-R/BD-RE ²⁾
DVD³⁾	DVD-ROM DVD-R/DVD-RW DVD+R/DVD+RW
CD³⁾	CD-DA (Audio CD) CD-ROM CD-R/CD-RW Super Audio CD

¹⁾Budući da su tehnički podaci o Blu-ray disku novi i još se razvijaju, neki diskovi možda neće moći da budu reprodukovani zavisno od vrste i verzije diska. Takođe, audio izlaz se razlikuje u zavisnosti od izvora, povezanosti izlazne priključnice i odabranih postavki zvuka.

²⁾BD-RE: Ver.2.1
BD-R: Ver.1.1, 1.2, 1.3, uključujući tip BD-R diska s organskim pigmentom (tip LTH).
BD-R diskovi snimljeni na računaru ne mogu se reprodukovati ako sadrže postscript.

³⁾CD ili DVD disk se ne mogu reprodukovati ako nisu pravilno finalizovani. Za dodatne informacije, pogledajte uputstvo za upotrebu isporučeno uz uređaj za snimanje.

Diskovi koji se ne mogu reprodukovati

- BD diskovi sa kutijom
- BDXLs
- DVD-RAM diskovi
- HD DVD diskovi
- DVD Audio diskovi
- PHOTO CD diskovi
- Deo CD dodatka sa podacima (CD-Extra)
- Super VCD diskovi
- Strana sa audio materijalom na DualDisc diskovima

Napomene o diskovima

Ovaj uređaj je dizajniran za reprodukciju diskova koji odgovaraju Compact Disc (CD) standardu. DualDiscs i neki muzički diskovi kodirani sa tehnologijom zaštite autorskih prava nisu usklađeni sa Compact Disc (CD) standardom. Zato se možda neće moći reprodukovati na ovom proizvodu.

Napomena o funkcijama reprodukcije BD/DVD diskova

Neke funkcije reprodukcije BD/DVD diskova mogu biti podešene od strane proizvođača softvera. Pošto ovaj uređaj reprodukuje BD/DVD diskove prema sadržaju diska koga su napravili proizvođači softvera, neke funkcije reprodukcije možda neće biti dostupne.

Napomena o dvoslojnim BD/DVD diskovima

Reprodukcija slike i zvuka može se trenutno prekinuti prilikom izmene slojeva.

Regionalni kôd (samo BD-ROM/DVD VIDEO)

Na zadnjoj strani vašeg uređaja odštampan je regionalni kôd i uređaj može reprodukovati samo BD-ROM/DVD VIDEO (samo reprodukcija) diskove označene istim regionalnim kodom ili sa .

Tipovi datoteka koji se mogu reprodukovati

Video

Format datoteke	Ekstenzije
MPEG-1 Video/PS ¹⁾	".mpg", ".mpeg", ".m2ts",
MPEG-2 Video/PS, TS ¹⁾	".mts"
Xvid	".avi"
MPEG4/AVC ¹⁾	".mkv", ".mp4", ".m4v", ".m2ts", ".mts"
WMV9 ¹⁾	".wmv", ".asf"
AVCHD	2)

Muzika

Format datoteke	Ekstenzije
MP3 (MPEG-1 Audio Layer III)	".mp3"
AAC ¹⁾³⁾	".m4a"
WMA9 Standard ¹⁾³⁾	".wma"
LPCM	".wav"

Fotografije

Format datoteke	Ekstenzije
JPEG	".jpg", ".jpeg"
GIF	".gif"
PNG	".png"

¹⁾ Uređaj ne može reprodukovati datoteke sa DRM kodiranjem.

²⁾ Uređaj reprodukuje datoteke AVCHD formata koje su snimljene, na primer, digitalnom videokamerom. Za gledanje datoteka AVCHD formata, disk sa tim datotekama potrebno je finalizovati.

³⁾ Uređaj ne može reprodukovati datoteke sa Lossless kodiranjem i sl.

Napomena

- Neke datoteke možda nećete moći reprodukovati, u zavisnosti od formata, kodiranja ili stanja snimka.
- Neke računarski obrađene datoteke možda se neće reprodukovati.
- Uređaj prepoznaje sledeće datoteke ili foldere na BD, DVD, CD diskovima i USB uređajima:
 - do foldera na petom nivou hijerarhije
 - do 500 datoteka na pojedinačnom nivou
- Neki USB uređaji možda neće raditi sa ovim uređajem.

- Sistem prepoznaje Mass Storage Class (MSC) uređaje (poput flash memorija ili tvrdih diskova), uređaje klase Still Image Capture Device (SICD) i tastaturu sa 101 tipkom (samo preko prednje ← (USB) priključnice).
- Kako biste izbegli oštećivanje podataka, USB memorije i spoljnih uređaja, isključite sistem pre spajanja ili uklanjanja USB memorije ili spoljnih uređaja.
- Sistem možda neće pravilno reprodukovati video datoteke sa DATA CD diska snimljene uz visoku brzinu bita.

Za reprodukciju video datoteka sa visokom brzinom bita savetujemo upotrebu DATA DVD-a.

Podržani formati zvuka

Uređaj podržava sledeće formate zvuka.

Funkcija	Format							
	LPCM 2ch	LPCM 5.1ch, LPCM 7.1ch	Dolby Digital	Dolby TrueHD, Dolby Digital Plus	DTS	DTS-ES Discrete 6.1, DTS-ES Matrix 6.1, DTS96/24	DTS-HD High Resolution Audio	DTS-HD Master Audio
"BD/DVD"	○	○	○	○	○	○	○	○
"HDMI1" "HDMI2"	○	–	○	–	○	–	–	–
"TV" (DIGITAL IN)	○	–	○	–	○	–	–	–

○: Podržani format.

–: Nepodržani format.

Napomene

- Nema ulaza zvuka kroz priključnice HDMI (IN 1) i HDMI (IN 2) ako audio format sadrži zaštitu od kopiranja, na primer kao kod Super Audio CD-a ili DVD-Audio diska.
- Za format LPCM 2ch, podržana frekvencija uzorkovanja digitalnog signala je do 96 kHz kod primene funkcije "HDMI1" ili "HDMI2", a 48 kHz kod primene funkcije "TV".

Tehnički podaci

Pojačalo

IZLAZNA SNAGA (nazivna)

Prednji L / Prednji R: 108 W + 108 W (pri 3 oma, 1 kHz, 1% THD)

IZLAZNA SNAGA (referentna)

Prednji L/Prednji R/Centralni/Surround L/Surround R:
167 W (po kanalu pri 3 oma, 1 kHz)

Subwoofer: 165 W (uz 3 oma, 80 Hz)

Ulazi (analogni)

AUDIO (AUDIO IN) Osetljivost: 450/250 mV

Ulazi (digitalni)

TV (Audio Return Channel/OPTICAL)

Podržani formati: LPCM
2CH (do 48 kHz), Dolby
Digital, DTS

HDMI (IN 1)/HDMI (IN 2)

Podržani formati: LPCM
2CH (do 96 kHz), Dolby
Digital, DTS

Video

Izlazi VIDEO: 1 Vp-p 75 oma

HDMI sistem

Priključak Tip A (19-pinski)

BD/DVD/Super Audio CD/CD sistem

Sistem formata signala: NTSC/PAL

USB

• (USB) priključnica: Tipa A (za povezivanja USB memorije, čitača memorijskih kartica, digitalnih fotoaparata i digitalnih video kamera)

LAN

LAN (100) priključnica 100BASE-TX Terminal

FM prijemnik

Sistem PLL, kvarcom kontrolisan digitalni sintetizator

Opseg podešavanja: 87,5 MHz – 108 MHz (korak 50 kHz)

Antena FM žična antena

Antenske priključnice 75 oma, nesimetrično

Zvučnici

Prednji/Surround (SS-TSB105)

Dimenzije (približno) 85 mm × 220 mm × 95 mm (š/v/d)

Masa (približno) Prednji zvučnici: 0,5 kg
Surround: 0,6 kg

Centralni (SS-CTB102)

Dimenzije (približno) 315 mm × 54 mm × 55 mm (š/v/d)

Masa (približno) 0,4 kg

Subwoofer (SS-WSB103)

Dimenzije (približno) 260 mm × 265 mm × 270 mm (š/v/d)

Masa (približno) 3,8 kg

Uopšteno

Napajanje 220 V – 240 V AC, 50/60 Hz

Potrošnja Uključen: 160 W
Stanje mirovanja: 0,3 W (u režimu štednje)

Dimenzije (približno) 400 mm × 65 mm × 315 mm (š/v/d) uključujući delove koji vire

Masa (približno) 3,3 kg

Dizajn i tehnički podaci podložni su promenama bez najave. Proizvođač ne preuzima odgovornost za eventualne štamparske greške.

- Potrošnja u stanju mirovanja 0,3 W.
- Više od 85% efikasnosti napajanja sklopa pojačavanja postignuto je pomoću digitalnog pojačala, S-Master.

Lista jezičkih kodova

Nazivi jezika odgovaraju ISO 639: 1988 (E/F) standardu.

Kôd	Jezik	Kôd	Jezik	Kôd	Jezik	Kôd	Jezik
1027	Afarski	1183	Irski	1347	Maorski	1507	Samoanski
1028	Abhazijski	1186	Škotski Gelik	1349	Makedonski	1508	Šona
1032	Afrikaans	1194	Galicijski	1350	Malajalamski	1509	Somalijski
1039	Amharički	1196	Guaranski	1352	Mongolski	1511	Albanski
1044	Arapski	1203	Gudžaratski	1353	Moldavski	1512	Srpski
1045	Asameski	1209	Hauski	1356	Maratijski	1513	Sisvati
1051	Ajmarski	1217	Hindi	1357	Malajski	1514	Sesoto
1052	Azerbejdžanski	1226	Hrvatski	1358	Malteški	1515	Sudanski
1053	Baškirski	1229	Mađarski	1363	Burmski	1516	Švedski
1057	Beloruski	1233	Armenski	1365	Naurski	1517	Svahili
1059	Bugarski	1235	Interlingua	1369	Nepalski	1521	Tamilski
1060	Biharski	1239	Interlingue	1376	Holandski	1525	Telugu
1061	Bislamski	1245	Inupijak	1379	Norveški	1527	Tadžik
1066	Bengalski;	1248	Indonezijski	1393	Okcitanski	1528	Tai
	Bangla	1253	Islandski	1403	(Afanski) Oromo	1529	Tigrinjski
1067	Tibetski	1254	Talijanski	1408	Orijski	1531	Turkmenski
1070	Bretonski	1257	Hebrejski	1417	Pandžapski	1532	Tagaloški
1079	Katalanski	1261	Japanski	1428	Poljski	1534	Sestvanski
1093	Korzikanski	1269	Jidiš	1435	Pashto;	1535	Tonga
1097	Češki	1283	Javanski		Pushto	1538	Turski
1103	Velški	1287	Gruzijski	1436	Portugalski	1539	Tsonga
1105	Danski	1297	Kazahstanski	1463	Kečuanski	1540	Tatarski
1109	Nemački	1298	Grenlandski	1481	Reto-	1543	Twi
1130	Butanski	1299	Kambodžijski		romanski	1557	Ukrajinski
1142	Grčki	1300	Kanada	1482	Kirundski	1564	Urdu
1144	Engleski	1301	Korejski	1483	Rumunski	1572	Uzbeški
1145	Esperanto	1305	Kašmirski	1489	Ruski	1581	Vijetnamski
1149	Španski	1307	Kurdski	1491	Kinjarvanski	1587	Volapuk
1150	Estonski	1311	Kirgiški	1495	Sanskr	1613	Volof
1151	Baskijski	1313	Latinski	1498	Sindi	1632	Ksosa
1157	Perzijski	1326	Lingalski	1501	Sango	1665	Joruba
1165	Finski	1327	Laotinski	1502	Hrvatsko-	1684	Kineski
1166	Fidži	1332	Litvanski		srpski	1697	Zulu
1171	Fareski	1334	Latvijski;	1503	Singaleški		
1174	Francuski		Letiš	1505	Slovački		
1181	Frizijski	1345	Malaški	1506	Slovenski	1703	Neodređeno

Lista regionalnih kodova funkcije ograničenja reprodukcije

Kôd	Regija	Kôd	Regija	Kôd	Regija	Kôd	Regija
2044	Argentina	2109	Nemačka	2362	Meksiko	2499	Švedska
2047	Australija	2200	Grčka	2376	Holandija	2086	Švajcarska
2046	Austrija	2219	Hong Kong	2390	Novi Zeland	2543	Tajvan
2057	Belgija	2248	Indija	2379	Norveška	2528	Tajland
2070	Brazil	2238	Indonezija	2427	Pakistan	2184	Ujedinjeno
2090	Čile	2239	Irska	2424	Filipini		Kraljevstvo
2092	Kina	2254	Italija	2428	Poljska		
2093	Kolumbija	2276	Japan	2436	Portugal		
2115	Danska	2304	Koreja	2489	Rusija		
2165	Finska	2333	Luksemburg	2501	Singapur		
2174	Francuska	2363	Malezija	2149	Španija		

Softver ovog uređaja može se ažurirati u budućnosti. Kako biste saznali detalje i dobili moguću ažuriranu verziju, posetite sledeći URL:

Za korisnike u Evropi:
<http://support.sony-europe.com/>



<http://www.sony.net/>

OVLAŠĆENI SERVISI

SRBIJA

Input

Milentija Popovića 18
Beograd
011 2132 877, 311 9431

ETC Electronic

Ustanička 128b
Beograd
011 3473 530, 2894 508

ETC Electronic

Pere Velimirovića 8
Beograd
011 3510 424, 3591 243

SS Digit

Kraljice Marije 29
Beograd
011 3223 674, 3370 369

CRNA GORA

TV Video Centar

Save Kovačevića 153
Podgorica
020 620 980

V.T. Centar

Seljanovo bb
Tivat-Kotor
032 674 422

TV Digital Servis

Šukrije Međedovića
Bijelo Polje
050 431 399

Predstavništvo Sony Europe Ltd.

Omladinskih Brigada 88a
11 070 Novi Beograd
Republika Srbija

Sony Info Centar
+381 11 228 33 00
www.sony.rs