

DCR-SR15E/SR20E/SX15E/ SX20E/SX20EK

Digitalni kamkorder

Uputstvo za upotrebu



Sadržaj	8
Početak	10
Snimanje/reprodukcija	20
Kako dobro iskoristiti funkcije kamkordera	30
Snimanje video zapisa i fotografija na računar	32
Čuvanje snimaka pomoću spoljnog uređaja	39
Lično podešavanje kamkordera	47
Dodatne informacije	54
Brzi pregled	63

HANDYCAM®

Prvo pročitajte

Pre upotrebe uređaja, pažljivo pročitajte ovaj priručnik pa ga sačuvajte za buduću upotrebu.

UPOZORENJE

Kako biste smanjili opasnost od požara ili električnog udara, nemojte izlagati uređaj kiši ili vlazi.

Nemojte izlagati baterije visokim temperaturama, npr. od direktnog sunčevog svetla, otvorenog plamena i sl.

OPREZ

Baterija

Ako se baterijom pogrešno rukuje, baterija može da eksplodira, uzrokuje požar ili hemijske opekotine. Pridržavajte se sledećih mera opreza.

- Nemojte rastavljati bateriju.
- Nemojte je razbijati niti izlagati sili, udarcima čekića, ispuštati na tlo ili stajati na nju.
- Nemojte kratko spajati bateriju niti dozvoliti kratki spoj njenih kontakata.
- Nemojte izlagati bateriju temperaturama iznad 60 °C, npr. izlaganjem direktnom suncu ili ostavljanjem u vozilu parkirano na suncu.
- Nemojte je spaljivati ili bacati u vatru.
- Nemojte rukovati oštećenim baterijama ili litijum-jonskim baterijama koje su procurele.
- Bateriju puniti isključivo originalnim punjačem kompanije Sony ili uređajem koji služi za punjenje baterija.
- Držite bateriju izvan dometa male dece.
- Bateriju držite suvom.
- Zamenite bateriju isključivo jednakom ili ekvivalentnom kakvu preporučuje kompanija Sony.
- Zbrinite isluženu bateriju odmah, u skladu sa uputstvom u nastavku.

Zamenite bateriju isključivo novom baterijom navedenog tipa. U suprotnom može doći do požara ili ozleda.

Mrežni adapter

Adapter tokom upotrebe nemojte držati u uskom prostoru, npr. između zida i nameštaja.

Kod upotrebe mrežnog adaptera, upotrebite obližnju zidnu utičnicu. Odmah odspojite adapter iz zidne utičnice ako se tokom upotrebe kamkordera pojave problemi.

Čak i dok je kamkorder isključen, mrežno napajanje se ne prekida sve dok je adapter spojen u zidnu utičnicu.

Mrežni kabl dizajniran je za upotrebu samo sa ovim modelom kamkordera i ne sme se koristiti sa drugom električnom opremom.

Memorijska kartica



ZA KORISNIKE U EU

Napomena za korisnike u zemljama koje primenjuju EU smernice

Napomena za korisnike u zemljama koje primenjuju EU smernice
Proizvođač ovog uređaja je Sony Corporation 1-7-1 Konan Minato-ku Tokyo, 108-0075 Japan. Ovlašćeni predstavnik za EMC i sigurnost proizvoda je Sony Deutschland GmbH, Hedelfinger Strasse 61, 70327 Stuttgart, Nemačka. Za pitanja servisa i garancije pogledajte adresu na garantnom listu. Ovaj proizvod je ispitani i potvrđena je usklađenost sa smernicom EMC za upotrebu spojnih kablova kraćih od 3 m.

PAŽNJA

Elektromagnetno polje na određenim frekvencijama može uticati na sliku i zvuk ovog uređaja.

Napomena

Ako statički elektricitet ili elektromagnetizam prouzrokuje prekid prenosa podataka, ponovo pokrenite aplikaciju ili odspojite i ponovo spojite komunikacijski kabl (USB, i sl.).



Zbrinjavanje starih električnih i elektronskih uređaja (primenjuje se u Evropskoj Uniji i ostalim evropskim zemljama sa posebnim sistemima zbrinjavanja)

Ova oznaka na proizvodu ili na ambalaži označava da se ovaj proizvod ne sme zbrinjavati kao kućni otpad. On treba da bude zbrinut na za tu namenu predviđenom mestu za reciklažu električne ili elektronske opreme. Pravilnim zbrinjavanjem starog proizvoda pomažete u sprečavanju mogućih štetnih posledica po okolinu i ljudsko zdravlje, do kojih može doći usled nepravilnog odlaganja proizvoda. Reciklažom materijala pomažete u očuvanju prirodnih izvora. Za detaljne informacije o reciklaži ovog proizvoda, molimo kontaktirajte vašu lokalnu upravu, odlagalište otpada ili prodavnicu u kojoj ste kupili proizvod.



Zbrinjavanje starih baterija (primenjuje se u Evropskoj Uniji i ostalim evropskim zemljama sa posebnim sistemima zbrinjavanja)

Ova oznaka na bateriji ili na ambalaži označava da se baterija koja je isporučena uz ovaj proizvod ne sme zbrinjavati kao kućni otpad. Na određenim baterijama uz ovu oznaku može se pojaviti hemijski simbol.

Hemijski znak za živu (Hg) ili olovo (Pb) stavlja se na bateriju ako ona sadrži više od 0,0005% žive ili 0,004% olova.

Pravilnim zbrinjavanjem starih baterija pomažete u sprečavanju mogućih štetnih posledica po okolinu i ljudsko zdravlje, do kojih može doći usled nepravilnog odlaganja baterija. Reciklažom materijala pomažete u očuvanju prirodnih izvora.

U slučaju da neki proizvod iz sigurnosnih razloga ili zbog performansi ili ispravnosti zahteva stalnu vezu sa ugrađenom baterijom, njenu zamenu valja poveriti isključivo ovlašćenom servisu. Kako bi se zagarantovalo pravilno rukovanje baterijom, na kraju njenog radnog veka odnesite je na odlagalište za recikliranje električne i elektronske opreme.

Za sve ostale baterije molimo da pogledate poglavlje o tome kako sigurno izvaditi bateriju iz uređaja. Bateriju odnesite na odlagalište za recikliranje dotrajalih baterija.

Za detaljne informacije o reciklaži ovog proizvoda ili baterije, molimo kontaktirajte vašu lokalnu upravu, odlagalište otpada ili prodavnicu u kojoj ste kupili proizvod.

Isporučeni pribor

Brojevi u zagradama () označavaju količinu.

- Mrežni adapter (1)
- Mrežni kabl (kabl napajanja) (1)
- A/V spojni kabl (1) **A**
- USB kabl (1) **B**
- Punjiva baterija NP-FV30 (1)
- CD-ROM "Handycam" Application Software (1)
 - "PMB" (softver, uključujući "PMB Help")
 - Priručnik za "Handycam" (takode PDF)
- "Uputstvo za upotrebu" (ovaj priručnik) (1)

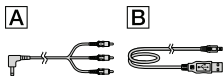

Samo za DCR-SX20EK*

- Memorijska kartica (4 GB)**
- * Proverite naziv modela na ambalaži.
- ** Kod merenja kapaciteta medija, 1 GB označava 1 milijardu bajtova, od čega se deo upotrebljava za upravljanje sistemom i/ili aplikacijske datoteke. Kapacitet dostupan korisniku je približno 3,83 GB.
- Pogledajte str. 18 za napomene o memorijskim karticama koje možete upotrebljavati uz ovaj kamkorder.

Upotreba kamkordera

- Nemojte držati kamkorder za sledeće delove niti za poklopce priključnica.

LCD ekran

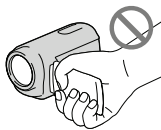

Baterija

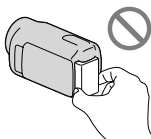

- Kamkorder nije nepropustan za prašinu, kapanje tečnosti i vodu. Pogledajte "Mere opreza" (str. 59).

Opcije menija, LCD ekran i objektiv

- Opcija menija koja je označena sivo nije dostupna u trenutnim uslovima snimanja ili reprodukcije.
- LCD ekran je proizveden upotrebom vrlo precizne tehnologije tako da je preko 99,99% piksela funkcionalnih za upotrebu. Ipak, na LCD ekranu se mogu trajno pojaviti sitne crne i/ili svetle tačkice (bele, crvene, plave ili zelene). Ove tačkice su normalna posledica postupka proizvodnje i ne utiču na snimanje ni na koji način.

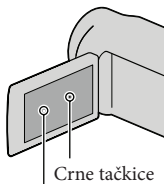

Bele, crvene, plave ili zelene tačkice

- Dugotrajno izlaganje LCD ekrana ili objektivu direktnom suncu može uzrokovati kvar.
- Nemojte usmeravati kamkorder prema suncu. Time možete uzrokovati kvar kamkordera. Sunce snimajte samo kad je slabe svetline, kao što je u suton.

O promeni postavki jezika

- Meniji na svakom od lokalnih jezika korišteni su za opise postupaka rukovanja. Ako je potrebno, promenite jezik prikaza na ekranu pre upotrebe kamkordera (str. 15).

Snimanje

- Savetujemo vam da memorijsku karticu pri prvoj upotrebi sa ovim kamkorderom formatirate u njemu (str. 51) radi stabilnog rada. Formatiranje memorijske kartice će nepovratno izbrisati sve podatke sa nje. Važne podatke unapred snimite na računar i sl.
- Pre početka snimanja, proverite funkciju snimanja kako biste bili sigurni da će se slika i zvuk snimiti bez problema.
- Proizvođač ne može da kompenzuje gubitak snimljenog materijala čak i ako snimanje ili reprodukcija nisu mogući zbog kvara kamkordera, medija za snimanje i sl.
- Sistem TV boja se razlikuje zavisno od države i regije. Za gledanje snimaka na TV prijemniku, potreban je PAL TV prijemnik.
- TV programi, filmovi, videotrake i drugi materijali mogu biti zaštićeni autorskim pravima. Neovlašćeno snimanje takvih materijala može biti u suprotnosti zakonima o autorskim pravima.

Napomena o reprodukciji

- Snimci napravljeni ovim kamkorderom se možda neće moći pravilno reprodukovati na drugim uređajima. I obratno, snimci napravljeni drugim uređajima se možda neće moći pravilno reprodukovati ovim kamkorderom.
- Video zapisi snimljeni na SD memorijske kartice ne mogu se reprodukovati na A/V opremi drugih proizvođača.

Memorišite sve svoje snimke

- Kako biste izbegli gubitak slikovnih podataka, povremeno snimite svoje snimke na spoljni medij. Savetuje se snimanje slikovnih podataka na disk poput DVD-R pomoću računara. Takođe možete snimiti slikovne podatke pomoću video-rekordera ili DVD/HDD rekordera i sl. (str. 42).

Napomene o bateriji i mrežnom adapteru

- Skinite bateriju ili odspojite mrežni adapter tek nakon isključivanja kamkordera.
- Odspojite mrežni adapter iz kamkordera držeći kamkorder i DC priključak.

Napomena o temperaturi kamkordera/ baterije

- Kad se kamkorder ili baterija jako zagreje ili ohladi, možda neće raditi snimanje ili reprodukcija jer se aktivirala funkcija zaštite kamkordera. U tom slučaju će se na LCD ekranu pojaviti odgovarajući indikator.

Kod spajanja kamkordera sa računarom ili priborom

- Nemojte pokušati formatirati medij za snimanje na kamkorderu preko računara. Ako to pokušate, kamkorder možda neće raditi pravilno.
- Kod spajanja kamkordera sa drugim uređajem pomoću kablja, pripazite da priključke spajate u pravilnom smeru. Nasilno spajanje priključaka oštetiće priključnice i može uzrokovati kvar kamkordera.

Ako ne možete snimati ili reprodukovati snimke, izvršite [MEDIA FORMAT]

- Ako često ponavljate snimanje i brisanje snimaka duže vreme, dolazi do fragmentiranja podataka na mediju za snimanje. Snimci se ne mogu memorisati niti snimiti. U tom slučaju prvo memorišite snimke na neku vrstu spoljnog medija i zatim примените [MEDIA FORMAT] odabirom **MENU** (MENU) → [Show others] → [MEDIA FORMAT] (u kategoriji  [MANAGE MEDIA]) → željeni medij (DCR-SR15E/SR20E) → [YES] → [YES] → **OK**.

Napomene o dodatnom priboru

- Savetujemo vam korišćenje originalnog Sony pribora.
- Raspoloživost takvih proizvoda zavisi od zemlje/regije.

O slikama, ilustracijama i prikazima ekrana u ovom uputstvu

- Ilustrativne slike u ovom priručniku samo su primeri koji su snimljeni pomoću digitalnog kamkordera i mogu se razlikovati od slika i indikatora na ekranu koji se stvarno prikazuju na ekranu. Ilustracije kamkordera i indikatora sa ekrana su uvećane ili pojednostavljene radi boljeg razumevanja.
- U ovom priručniku se unutrašnji hard disk (DCR-SR15E/SR20E) vašeg kamkordera i memorijska kartica zovu "mediji za snimanje".
- Dizajn i tehničke funkcije kamkordera i pribora podložni su promenama bez najave. Proizvođač ne preuzima odgovornost za eventualne štampaerske greške.

Provera naziva modela kamkordera

- Naziv modela navodi se u ovom uputstvu kad postoji razlika u funkcijama između modela. Proverite naziv modela na donjoj strani kamkordera.
- Glavne razlike u funkcijama tih modela su sledeće.

	Medij za snimanje	Kapacitet ugrađenog medija za snimanje	USB priključnica
DCR-SR15E	Ugrađen hard disk + memorijska kartica	80 GB	Samo izlaz
DCR-SR20E			Ulaz/izlaz
DCR-SX15E	Memorijska kartica	—	Samo izlaz
DCR-SX20E			Ulaz/izlaz

Napomene o upotrebi

- Nemojte izvoditi sledeće postupke jer u suprotnom može doći do oštećenja medija za snimanje, snimci se možda neće moći reprodukovati ili će se izbrisati, ili se mogu pojaviti druge greške u radu.
 - Vaditi memorijsku karticu dok indikator pristupa (str. 18) svetli ili trepće
 - Odsapati bateriju ili mrežni adapter sa kamkordera ili izlagati kamkorder udarcima ili vibracijama dok indikator POWER (str. 13) ili indikator pristupa (str. 18) svetle ili trepću
- Pri upotrebi remena za nošenje na ramenu (opcija) pazite da ne udarite kamkorderom o nešto.
- Nemojte kamkorder koristiti na vrlo glasnim mestima (DCR-SR15E/SR20E).

O senzoru za slučaj pada (DCR-SR15E/SR20E)

- Kamkorder ima funkciju senzora za pad kako bi se zaštitio ugrađeni hard disk. U slučaju ispuštanja ili u uslovima bez gravitacije mogu se takođe snimiti blok-smetnje kad kamkorder aktivira ovu funkciju. Ako taj senzor često očitava uslove slične onima koji se javljaju pri padu, može zaustaviti snimanje/reprodukciju.

Napomena o upotrebi kamkordera na velikim visinama (DCR-SR15E/SR20E)

- Kamkorder nemojte uključivati u predelima sa niskim pritiskom ili iznad 5000 metara nadmorske visine. To može oštetiti ugrađeni hard disk vašeg kamkordera.

Postupak upotrebe

Početak (str. 10)

Pripremite izvor napajanja i medij za snimanje.

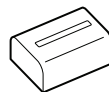

Snimanje video zapisa i fotografija (str. 20)

Snimanje video zapisa ➔ str. 21

💡 Promena načina snimanja

💡 Očekivano vreme snimanja (MEDIA INFO)

Snimanje fotografija ➔ str. 23



Reprodukcija video zapisa i fotografija

Reprodukcija na kamkorderu ➔ str. 25

Reprodukcija snimaka na TV prijemniku ➔ str. 28

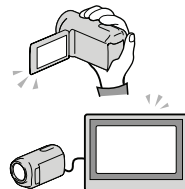

memorisanje snimaka

Memorisanje video zapisa i fotografija pomoću računara ➔ str. 32

Memorisanje video zapisa i fotografija na spoljni medij ➔ str. 39

Memorisanje snimaka pomoću DVD snimača/rekordera ➔ str. 24

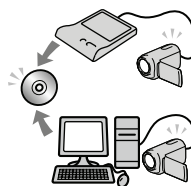

Brisanje video zapisa i fotografija (str. 30)

Ako izbrišete snimke koji su memorisani na računar ili disk, možete dalje snimati na slobodan prostor na mediju.

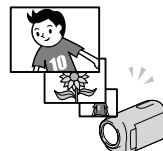

Sadržaj

Prvo pročitajte	2
Postupak upotrebe.....	7

Početak

Korak 1: Punjenje baterije.....	10
Punjenje baterije u inostranstvu.....	12
Korak 2: Uključivanje i podešavanje datuma i vremena.....	13
Upotreba višesmernog selektora.....	15
Promena jezika prikaza	15
Korak 3: Priprema medija za snimanje.....	16
Provera postavke medija za snimanje	17
Prenosivanje ili kopiranje video zapisa i fotografija iz ugrađene memorije na memorijsku karticu (DCR-SR15E/SR20E).....	19

Snimanje/reprodukcija

Snimanje	20
Reprodukcija na kamkorderu.....	25
Reprodukcija snimaka na TV prijemu.....	28

Kako dobro iskoristiti funkcije kamkordera

Brisanje video zapisa i fotografija.....	30
--	----

Memorisanje video zapisa i fotografija na računar

Priprema računara (Windows).....	32
Kod upotrebe Macintosh računara.....	32
Pokretanje PMB (Picture Motion Browser) aplikacije	35
Kreiranje diska jednim dodiranjem (One Touch Disc Burn).....	35
Prebacivanje video zapisa i fotografija na računar	36
Kreiranje diska	37
Kopiranje diska.....	38
Editovanje video zapisa	38
Snimanje fotografija iz video zapisa.....	38

Memorisanje snimaka pomoću spoljnog uređaja

Memorisanje snimaka na spoljni medij (DIRECT COPY)	39
Kreiranje diska pomoću DVD snimača ili rekordera.....	42

■ Lično podešavanje kamkordera	
Upotreba menija	47
Saznajte detalje iz priručnika "Handycam" Handbook.....	53
■ Dodatne informacije	
❓ U slučaju problema.....	54
Vreme snimanja video zapisa/broj fotografija koje se mogu snimiti	57
Mere opreza	59
Tehnički podaci.....	61
■ Brzi pregled	
Indikatori na ekranu	63
Delovi i kontrole	64

Korak 1: Punjenje baterije

DCR-SR15E/SR20E

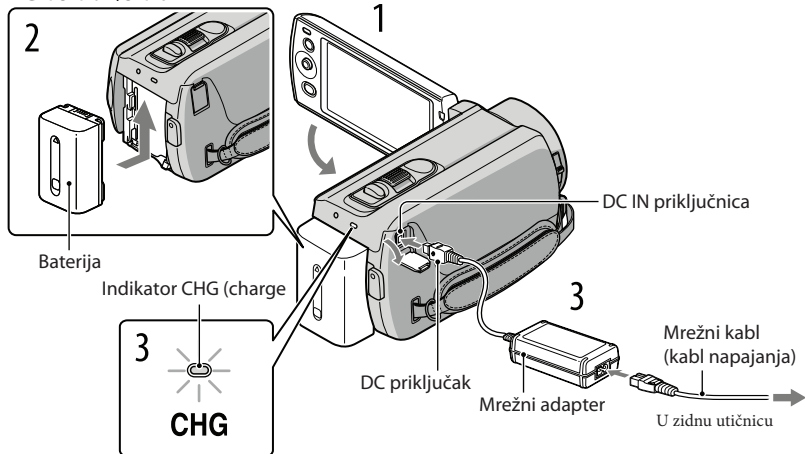

DCR-SX15E/SX20E

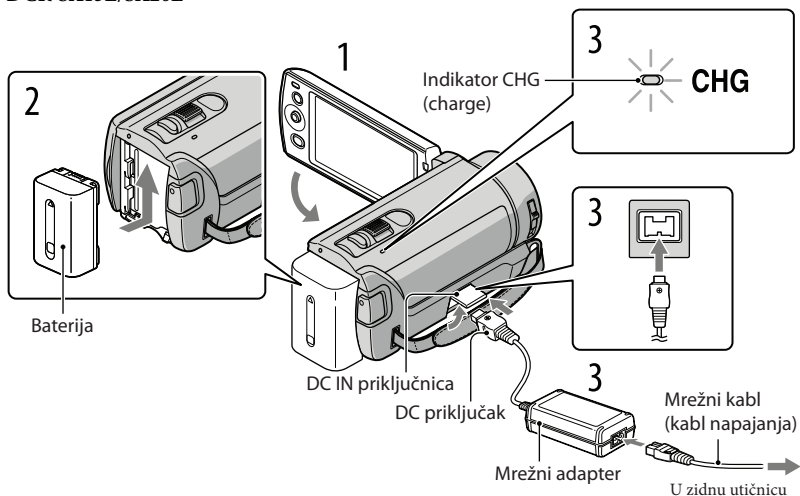

Bateriju "InfoLITHIUM" (serije V) možete puniti nakon što je spojite na kamkorder.

Napomena

- Na kamkorder se ne može spojiti nijedna druga "InfoLITHIUM" baterija osim one serije V.

- 1 Isključite kamkorder tako da zatvorite LCD ekran.
- 2 Učvrstite bateriju tako da je pomerite u smeru strelice dok ne klikne.
- 3 Spojite mrežni adapter i kabl napajanja na kamkorder te u zidnu utičnicu.
 - Poravnajte oznaku ▲ na DC priključku sa oznakom na DC IN priključnici.Svetli indikator CHG (punjenje) i započinje punjenje. Indikator CHG (punjenje) se isključuje kad je baterija do kraja napunjena.
- 4 Kad je baterija napunjena, odspojite mrežni adapter iz DC IN priključnice na kamkorderu.

Saveti

- Pogledajte str. 57 za podatke o vremenu snimanja i reprodukcije.
- Dok je kamkorder uključen možete proveriti približni preostali kapacitet baterije pomoću indikatora stanja baterije u gornjem levom uglu LCD ekrana.

Trajanje punjenja

Približno potrebno vreme (u minutima) za potpuno punjenje potpuno prazne baterije.

Baterija	Trajanje punjenja
NP-FV30 (priložena)	115
NP-FV50	155
NP-FV70	195
NP-FV100	390

- Vreme izmereno sa kamkorderom na 25°.
Preporučuje se 10 °C do 30 °C.

Vađenje baterije

Zatvorite LCD ekran. Pomerite preklopluku za otpuštanje baterije BATT (baterija) (①) i zatim skinite bateriju (②).

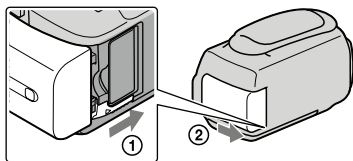

Upotreba mrežnog napajanja kao izvora energije

Spojite na isti način kao u "Korak 1: Punjenje baterije". Čak i ako je baterija učvršćena, neće se prazniti.

Punjenje baterije u inostranstvu

Bateriju možete puniti pomoću priloženog mrežnog adaptera u svim državama/regijama gde je napon mreže u opsegu od 100 V do 240 V, frekvencija 50 ili 60 Hz.

⚡ Napomena

- Nemojte upotrebljavati elektronski transformator.

Napomene o bateriji

- Kad skidate bateriju ili odspajate mrežni adapter, zatvorite LCD ekran i pazite da su indikator POWER (Str. 13) i indikator pristupa (str. 18) isključeni.
- Indikator CHG (punjenje) trepće tokom punjenja u sledećim uslovima:
 - Baterija nije pravilno postavljena.
 - Baterija je oštećena.
 - Temperatura baterije je preniska.
Skinite bateriju sa kamkordera i ostavite je na toplom mestu.
 - Temperatura baterije je previsoka.
Skinite bateriju sa kamkordera i ostavite je na hladnom mestu.
- Standardno je podešeno automatsko isključivanje napajanja ako se kamkorderom ne rukuje približno 5 minuta kako bi se očuvalo punjenje baterije ([A.SHUT OFF]).

Napomene o mrežnom adapteru

- Kod upotrebe mrežnog adaptera, upotrebite obližnju zidnu utičnicu. Odmah odspojite adapter iz zidne utičnice ako se tokom upotrebe kamkordera pojave problemi.
- Adapter tokom upotrebe nemojte držati u uskom prostoru, kao što je između zida i nameštaja.
- Nemojte kratko spajati DC priključak mrežnog adaptera ili kontakte baterije metalnim predmetima. To može da prouzrokuje nepravilnosti u radu.

Korak 2: Uključivanje i podešavanje datuma i vremena

1 Otvorite LCD ekran na kamkorderu.

Kamkorder se uključuje.

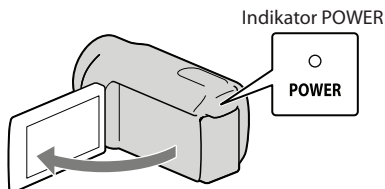

2 Odaberite željeno geografsko područje tako da odaberete **▲**/**▼** tipkama **▲**/**▼** višesmernog selektora i više puta pritisnete sredinu višesmernog selektora sve dok se željeno geografsko područje ne označi bojom.

Višesmerni selektor

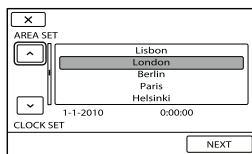
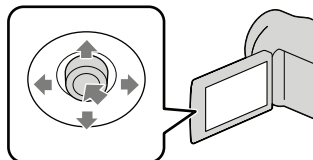

- Pogledajte str. 15 za detalje o upotrebi višesmernog selektora.
- Za ponovno podešavanje datuma i vremena, višesmernim selektorom odaberite **MENU** (MENU) → [Show others] → [CLOCK/🗓️ LANG] (u kategoriji 🗖️ [GENERAL SET]) → [CLOCK SET]. Ako se neka opcija ne prikazuje na ekranu, odaberite **▲**/**▼** za prikaz opcije.

3 Odaberite [NEXT] tipkom **▼** višesmernog selektora, zatim pritisnite sredinu višesmernog selektora.

4 Odaberite podešanje [SUMMERTIME] tipkama **◀**/**▶** višesmernog selektora, zatim pritisnite sredinu višesmernog selektora.

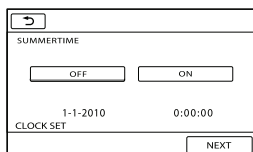

Ako podesite [SUMMERTIME] na [ON], podešava se sat vremena više.

5 Odaberite [NEXT] tipkom ▼ višesmernog selektora, zatim pritisnite sredinu višesmernog selektora.

6 Podesite datum i vreme ponavljajući postupak ispod.

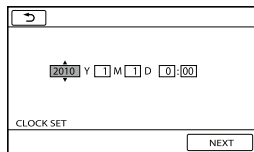

- 1 Označite željenu stavku tipkama ◀/▶ višesmernog selektora.
- 2 Odaberite vrednost tipkama ▲/▼ višesmernog selektora, zatim pritisnite sredinu višesmernog selektora.

7 Odaberite [NEXT] → [OK] tipkom ▼ višesmernog selektora, zatim pritisnite sredinu višesmernog selektora.

Sat započinje sa radom.

⚡ Napomene

- Datum i vreme se ne prikazuju za vreme snimanja, ali se automatski snimaju na medij za snimanje te se mogu prikazati za vreme reprodukcije. Za prikaz datuma i vremena, odaberite [MENU] (MENU) → [Show others] → [PLAYBACK SET] (u kategoriji [PLAYBACK]) → [DATA CODE] → [DATE/TIME] → [OK] → [↵] → [X].
- Zvukove koji se čuju pri rukovanju možete isključiti tako da odaberete [MENU] (MENU) → [Show others] → [SOUND/DISP SET] (u kategoriji [GENERAL SET]) → [BEEP] → [OFF] → [OK] → [↵] → [X].

Za isključivanje napajanja

Zatvorite LCD ekran. Nekoliko sekundi treperi indikator POWER i napajanje se isključuje.

Upotreba višesmernog selektora

Višesmerni selektor

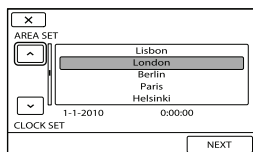
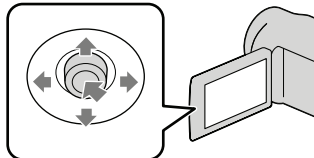

- 1 Odaberite opciju tako da iznad nje postavite narandžasti okvir tipkama ▼/▲/◀/▶ višesmernog selektora.
- 2 Pritisnite sredinu višesmernog selektora kako biste potvrdili vaš odabir.

Promena jezika prikaza

Možete promeniti prikaz na ekranu tako da se prikazuje na željenom jeziku.

Odaberite **MENU** (MENU) → [Show others] → [CLOCK/🕒 LANG] (u kategoriji 🖱️ [GENERAL SET]) → [🕒 LANGUAGE SET] → željeni jezik → **OK** → **↩️** → **✕**.

Korak 3: Priprema medija za snimanje

Odgovarajući medij za snimanje razlikuje se zavisno od kamkordera. Na ekranu kamkordera prikazuju se sledeće ikone.

DCR-SX15E/SX20E:



Memorijska kartica

DCR-SR15E/SR20E:



Ugrađen hard disk



Memorijska kartica

* Standardna je postavka snimanje video zapisa i fotografija na taj medij za snimanje. Na odabrani medij možete snimati, reprodukovati sa njega ili editovati na njemu.

Višesmerni selektor

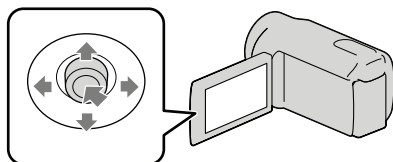

• Odaberite tipkama $\nabla/\blacktriangle/\blacktriangleleft/\blacktriangleright$ i pritisnite tipku u sredinu višesmernog selektora kako biste potvrdili vaš odabir.

Saveti

- Pogledajte str. 57 za podatke o vremenu snimanja video zapisa.
- Pogledajte str. 58 za podatke o broju fotografija koje se mogu snimiti.

Odabir medija za snimanje video zapisa (DCR-SR15E/SR20E)

1 Odaberite **MENU** (MENU) → [Show others] → [MEDIA SETTINGS] (u kategoriji [MANAGE MEDIA]) → [MOVIE MEDIA SET].

Prikazuje se ekran [MOVIE MEDIA SET].

2 Odaberite željeni medij za snimanje.

3 Odaberite [YES] → **OK**.

Medij za snimanje je promenjen.

Odabir medija za snimanje fotografija (DCR-SR15E/SR20E)

- 1 Odaberite **MENU** (MENU) → [Show others] → [MEDIA SETTINGS] (u kategoriji  [MANAGE MEDIA]) → [PHOTO MEDIA SET].

Prikazuje se ekran [PHOTO MEDIA SET].

- 2 Odaberite željeni medij za snimanje.

- 3 Odaberite [YES] → **OK**.

Medij za snimanje je promenjen.

Provera postavke medija za snimanje

Ikona medija se pri snimanju video zapisa ili fotografija prikazuje u gornjem desnom uglu ekrana.



- Ikona prikazana na LCD ekranu razlikuje se zavisno od kamkordera koji koristite.

Umetanje memorijske kartice

Napomena

- Podesite medij za snimanje na [MEMORY CARD] za snimanje video zapisa i/ili fotografija na memorijsku karticu (DCR-SR15E/SR20E).

Vrste memorijskih kartica koje se mogu upotrebljavati uz kamkorder

- U ovom kamkorderu možete koristiti samo "Memory Stick PRO Duo" medij, "Memory Stick PRO-HG Duo" medij, SD memorijske kartice (klase 2 ili brže), SDHC memorijske kartice (klase 2 ili brže) i SDXC memorijske kartice (klase 2 ili brže). Ne može da se garantuje rad sa svim memorijskim karticama.
- Potvrđen je rad "Memory Stick PRO Duo" kartica kapaciteta do 32 GB i SD kartica do 64 GB sa ovim kamkorderom.
- Za snimanje video zapisa na "Memory Stick PRO Duo" medij, savetujemo da koristite "Memory Stick PRO Duo" medij kapaciteta 512 MB ili više.
- U ovom priručniku se "Memory Stick PRO Duo" i "Memory Stick PRO-HG Duo" nazivaju "Memory Stick PRO Duo", a SD memorijska kartica, SDHC memorijska kartica i SDXC memorijska kartica nazivaju se "SD memorijska kartica".

Napomene

- MultiMediaCard se ne može koristiti.
- Slike snimljene na SDXC memorijske kartice ne mogu se reprodukovati ni importovati na exFAT* nekompatibilnim računarima, AV komponentama, itd., spojenim na ovaj kamkorder pomoću USB kabla. Pre upotrebe, proverite da li su spojeni uređaji exFAT kompatibilni. Ako spojite uređaj koji nije exFAT kompatibilan, može se prikazati ekran za formatiranje. Nemojte provesti formatiranje jer će se u suprotnom sav snimljeni sadržaj obrisati.

* exFAT je sistem datoteka koji se koristi na SDXC memorijskim karticama.

Veličine memorijskih kartica koje se mogu upotrebljavati uz kamkorder



- Mogu se koristiti samo "Memory Stick Duo" medij koji je približno pola veličine standardnog "Memory Stick" medija, te SD kartice standardne veličine.
- Nemojte lepiti nalepnice i sl. na memorijsku karticu niti na pripadajući adapter. Tako možete uzrokovati kvar.

Otvorite poklopac, okrenite odsečeni ugao memorijske kartice kao na slici te umetnite memorijsku karticu u otvor dok ne klikne.

- Zatvorite poklopac nakon umetanja memorijske kartice.

Indikator pristupa

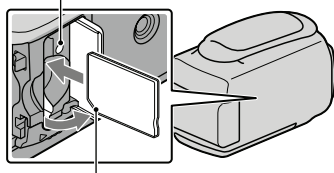

Primitite smer odsečenog ugla.

Ako umetnete novu memorijsku karticu, može se pojaviti poruka [Create a new Image Database File.]. U tom slučaju odaberite [YES]. Ako želite na memorijsku karticu snimati samo fotografije, odaberite [NO].

- Proverite smer memorijske kartice. Ako umetnete memorijsku karticu u otvor u pogrešnom smeru, moguće je oštećenje memorijske kartice, otvora ili slikovnih podataka.

Napomena

- Ako se prikaže [Failed to create a new Image Database File. It may be possible that there is not enough free space.], formatirajte memorijsku karticu tako da odaberete **MENU** (MENU) → [Show others] → [MEDIA FORMAT] (u kategoriji  [MANAGE MEDIA]) → [MEMORY CARD] (DCR-SR15E/SR20E) → [YES] → [YES] → **OK**.

Za vađenje memorijske kartice

Otvorite poklopac i jednom lagano pritisnite memorijsku karticu.

- Nemojte otvarati poklopac za vreme snimanja.
- Prilikom umetanja ili vađenja memorijske kartice, pazite da ne iskoči i padne.

Presnimavanje ili kopiranje video zapisa i fotografija iz ugrađene memorije na memorijsku karticu (DCR-SR15E/SR20E)

Odaberite **MENU** (MENU) → [Show others] → [MOVIE DUB]/[PHOTO COPY] (u kategoriji  [EDIT]) i zatim sledite uputstvo na ekranu.

Snimanje

Standardna je postavka snimanje video zapisa na sledeći medij.

DCR-SX15E/SX20E: Memorijska kartica

DCR-SR15E/SR20E: Ugrađen hard disk

 Savet

- Pogledajte str. 16 za promenu medija za snimanje (DCR-SR15E/SR20E).

Za otvaranje poklopca objektiva

Pomerite preklapku LENS COVER u položaj za otvaranje.

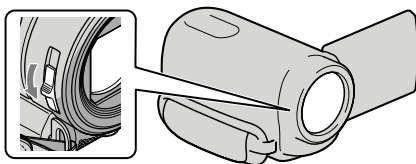

 Savet

- Zatvorite poklopac objektiva po završetku snimanja ili pri reprodukciji snimaka.

1 Zategnite ručni remen.

DCR-SR15E/SR20E

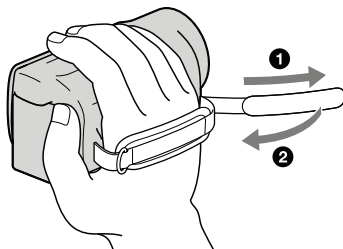

DCR-SX15E/SX20E

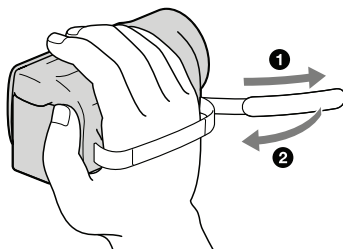

2 Otvorite LCD ekran na kamkorderu.

Kamkorder se uključi.

- Način snimanja možete prominiti pritiskom tipke MODE. Pritisnite tipku MODE sve dok se ne prikaže ikona željnog moda.

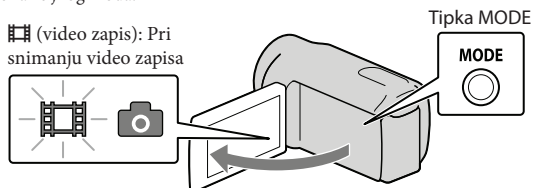

Snimanje video zapisa

Pritisnite START/STOP za pokretanje snimanja.

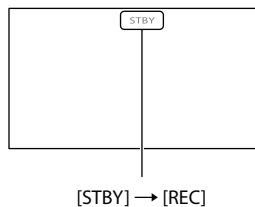
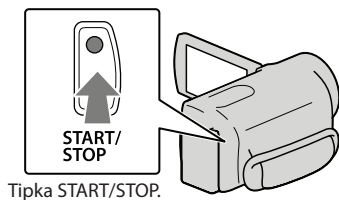

Za zaustavljanje snimanja, ponovo pritisnite START/STOP.

- Ikone i indikatori se prikazuju na LCD ekranu približno tri sekunde i zatim nestaju nakon uključivanja kamkordera ili promene između moda snimanja/reprodukcije (video zapisa/fotografija). Za ponovni prikaz ikona i indikatora, pritisnite višesmerni selektor.



⚙️ Napomene



- Ako zatvorite LCD ekran za vreme snimanja video zapisa, kamkorder prekida snimanje.
- Maksimalno vreme neprekidnog snimanja za video zapise iznosi oko 13 sati.
- Kad video zapis premaši 2 GB, automatski se kreira nova datoteka video zapisa.
- Nakon uključivanja kamkordera potrebno je nekoliko sekundi pre nego što je moguće snimanje. Za to vreme se ne može rukovati kamkorderom.
- Po završetku snimanja biće aktivni sledeći indikatori ako se podaci još uvek upisuju na medij za snimanje. Za to vreme nemojte izlagati kamkorder udarcima ili vibracijama niti skidati bateriju ili odspajati mrežni adapter.
 - Indikator pristupa (str. 18) svetli ili trepće
 - Na gornjem desnom delu LCD ekrana trepće ikona medija.

👉 Saveti

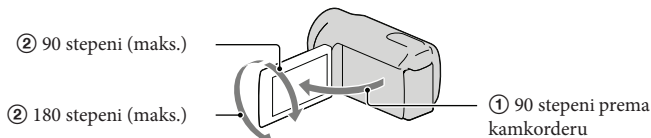
- Kad kamkorder prepozna lice, pojavi se beli okvir i automatski se optimizuje kvalitet slike oko lica ([FACE DETECTION]).
- Možete snimati fotografije iz snimljenih video zapisa (DCR-SR15E/SR20E/SX20E).
- Pogledajte str. 57 za podatke o vremenu snimanja video zapisa.
- Možete proveriti vreme snimanja, preostali kapacitet i sl. tako da odaberete **MENU** (MENU) → [Show others] → [MEDIA INFO] (u kategoriji [MANAGE MEDIA]).
- LCD ekran kamkordera može prikazati slike preko cele svoje površine (full pixel display). Međutim, pri tome može doći do manjeg sećenja gornjeg, donjeg, desnog i levog kraja slike kod reprodukcije na TV-u koji nije kompatibilan sa full pixel display. U tom slučaju, podesite [GUIDEFRAAME] na [ON] i snimajte slike tako da pratite spoljni okvir prikazan na ekranu kao pomoć.
- Standardno je [STEADYSHOT] podešeno na [ON].
- Za podešavanje nagiba LCD ekrana, prvo otvorite LCD ekran za 90 stepeni prema kamkorderu (①) i zatim podesite nagib (②).



Podaci o snimanju

Datum snimanja, vreme i uslovi snimanja automatski se beleže na medij za snimanje. Podaci se ne prikazuju tokom snimanja. Ipak, možete ih proveriti kao [DATA CODE] tokom reprodukcije. Za njihov prikaz odaberite **MENU** (MENU) → [Show others] → [PLAYBACK SET] (u kategoriji  [PLAYBACK]) → željenu postavku → **OK** →  → **X**.

Snimanje fotografija

Standardna je postavka snimanje fotografija na sledeći medij.

DCR-SX15E/SX20E: Memorijska kartica

DCR-SR15E/SR20E: Ugrađen hard disk

Savet

- Pogledajte str. 16 za promenu medija za snimanje (DCR-SR15E/SR20E).

1 Pritisnite tipku **MODE** sve dok se ne prikaže ikona (fotografija).

Prikaz na LCD ekranu prelazi na snimanje fotografija i format ekrana postaje 4:3.

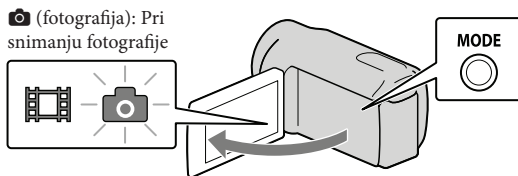

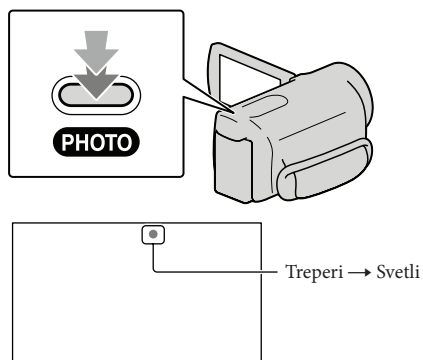

2 Pritisnite PHOTO lagano za izoštavanje, zatim pritisnite do kraja.



Kad nestane , fotografija je snimljena.

 **Saveti**

- Pogledajte str. 58 za podatke o broju fotografija koje se mogu snimiti.
- Za promenu veličine slike odaberite **MENU** (MENU) → [Show others] →  IMAGE SIZE] (u kategoriji  [PHOTO SETTINGS]) → željenu postavku → **OK** → **X**.
- Na LCD ekranu možete proveriti broj fotografija koje možete snimiti (str. 63).

Reprodukcija na kamkorderu

Prema standardnoj postavci video zapisi i fotografije se snimaju na sledeći medij i reprodukuju sa njega.

DCR-SX15E/SX20E: Memorijska kartica

DCR-SR15E/SR20E: Ugrađen hard disk

Savet

- Pogledajte str. 16 za promenu medija za snimanje (DCR-SR15E/SR20E).

1

Otvorite LCD ekran na kamkorderu.

Kamkorder se uključuje.

2

Pritisnite (VIEW IMAGES).

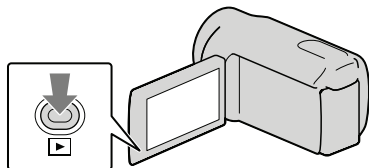

Prikazuje se meni VISUAL INDEX nakon nekoliko sekundi.

3

Odaberite (video zapis) (1) → željeni video zapis (2) za reprodukciju video zapisa. Odaberite (fotografija) (1) → željenu fotografiju (2) za prikaz fotografije.

Video zapisi se prikazuju i sortiraju prema datumu snimanja.

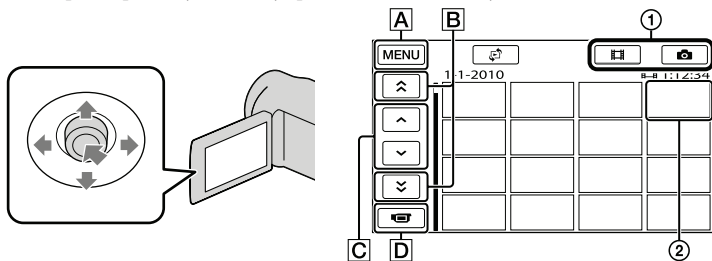

A U meni MENU

B  /  : Prikaz video zapisa snimljenih prethodnog/sledećeg datuma.

C  /  : Prikaz prethodnog/sledećeg video zapisa.

D Povratak na ekran za snimanje.

- Uz video zapis ili fotografiju koji su zadnji reprodukovani ili snimljeni prikazuje se ►►. Ako odaberete video zapis ili fotografiju sa oznakom ►►, možete nastaviti reprodukciju od mesta gde je prethodno zaustavljena. (Na fotografiji snimljenoj na memorijsku karticu prikazuje se ►.)

Reprodukcija video zapisa

Kamkorder započinje reprodukciju odabranog video zapisa.

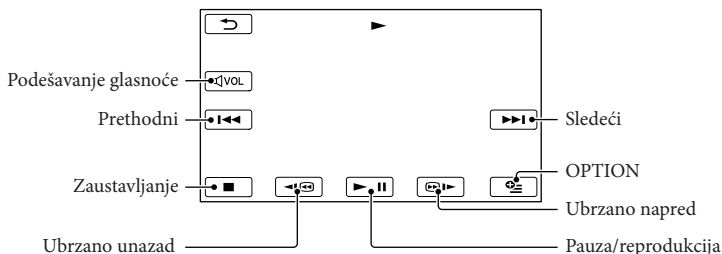

💡 Saveti

- Kad reprodukcija od odabranog video zapisa dođe do zadnjeg video zapisa, meni se vraća na prikaz VISUAL INDEX.
- Odaberite ◀◀ / ▶▶ tokom pauze za usporenu reprodukciju video zapisa.
- Ako više puta odaberete ◀◀ / ▶▶ tokom reprodukcije, video zapisi se reprodukuju ubrzano približno 5 puta → približno 10 puta → približno 30 puta → približno 60 puta.
- VISUAL INDEX možete prikazati tako da odaberete MENU (MENU) → [Show others] → [VISUAL INDEX] (u kategoriji ▶ [PLAYBACK]).
- Datum, vreme i uslovi snimanja se automatski memorišu tokom snimanja. Ovi podaci se ne prikazuju tokom snimanja, ali se mogu prikazati tokom reprodukcije tako da odaberete MENU (MENU) → [Show others] → [PLAYBACK SET] (u kategoriji ▶ [PLAYBACK]) → [DATA CODE] → željenu postavku → OK → ↶ → ✕.

Za podešavanje glasnoće zvuka video zapisa

Za vreme reprodukcije video zapisa, odaberite ◀VOL → podesite pomoću ◀- / ▶+ → ↶.

- Glasnoću zvuka možete takođe podesiti pomoću - / + preko menija OPTION MENU.

Gledanje fotografija

Kamkorder prikazuje odabranu fotografiju.

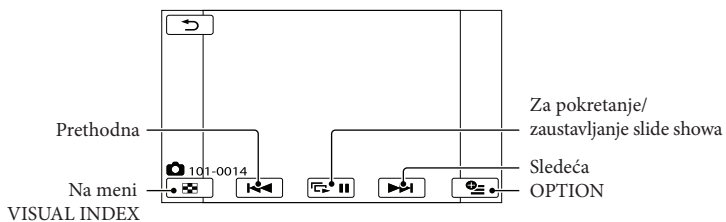

Savet

- Kod gledanja fotografija snimljenih na memorijsku karticu, na ekranu se prikazuje **101** ▶ (folder za reprodukciju).

Reprodukcija snimaka na TV prijemniku

Spojite kamkorder na ulaznu priključnicu TV prijemnika ili videorekordera pomoću A/V spojnog kabla (isporučen). Za ovaj način rada spojite kamkorder na mrežno napajanje pomoću priloženog mrežnog adaptera (str. 12). Takođe pogledajte uputstvo za upotrebu uređaja sa kojima spajate kamkorder.

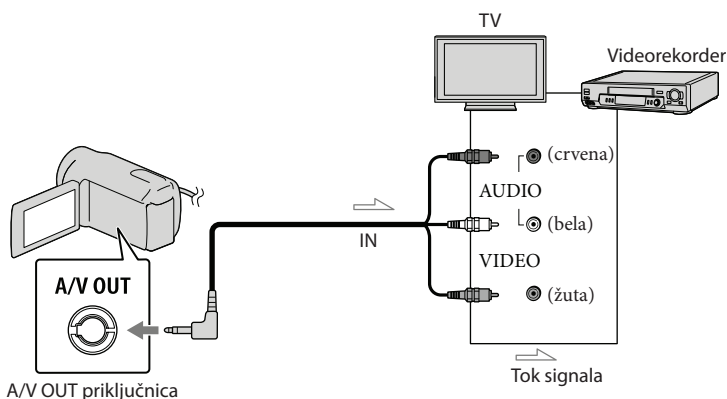

- 1** Podesite preklopku za odabir ulaza na TV prijemniku za prijem signala spojenog kamkordera.



Detalje potražite u uputstvu za upotrebu TV prijemnika.

- 2** Spojite kamkorder na TV pomoću A/V spojnog kabla (isporučen).

Spojite kamkorder na ulaznu priključnicu TV prijemnika.

- 3** Reprodukujte video zapise i fotografije na kamkorderu (str. 25)

Podšavanje formata slike u skladu sa spojenim TV prijemnikom (16:9/4:3)

Odaberite **MENU** (MENU) → [Show others] → [OUTPUT SETTINGS] (u kategoriji  [GENERAL SET]) → [TV TYPE] → [16:9] ili [4:3] → **OK** →  → **X**.

Kod spajanja na TV preko videorekordera

Spojite kamkorder na LINE IN ulaz videorekordera pomoću A/V spojnog kabla. Podesite preklopku za odabir ulaza na videorekorderu na LINE (VIDEO 1, VIDEO 2 i sl.).

Ako TV prijemnik ima mono zvuk (Ako TV prijemnik ima samo jednu ulaznu audio priključnicu)

Spojite žuti priključak A/V spojnog kabla u video ulaznu priključnicu i beli (levi kanal) ili crveni priključak (desni kanal) u audio ulaznu priključnicu TV prijemnika ili videorekordera.

Ako TV prijemnik ili videorekorder ima 21-pinski adapter (EUROCONNECTOR)

Upotrebite 21-pinski adapter (opcija) za gledanje reprodukovane slike.

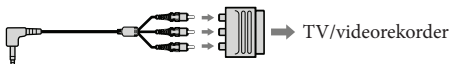

⚠ Napomene



- Kad podesite [TV TYPE] na [4:3], kvalitet slike može se smanjiti. Osim toga, kad se prebaci format snimka između 16:9 (wide) na 4:3, slika može da zadrhti.
- Kod nekih TV prijemnika formata 4:3, fotografije snimljene u formatu 4:3 možda se neće prikazati preko celog ekrana. Pojava nije kvar.

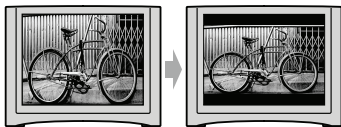

- Kod reprodukcije snimka snimljenog u formatu 16:9 (wide) na TV prijemniku formata 4:3 kompatibilnom sa 16:9 (wide) signalom, podesite [TV TYPE] na [4:3].



💡 Savet

- Za proveru informacija (kao što je brojčac i sl.) na uređaju za prikaz slike, odaberite **MENU** (MENU) → [Show others] → [OUTPUT SETTINGS] (u kategoriji  [GENERAL SET]) → [DISP OUTPUT] → [V-OUT/PANEL] → **OK** →  → **X**.

Brisanje video zapisa i fotografija

Možete osloboditi prostor na mediju za snimanje tako da obrišete video zapise i fotografije iz njega.

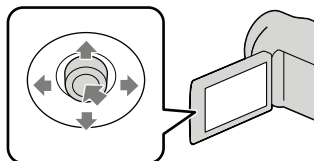

⚡ Napomene

- Snimci koji su obrisani ne mogu se vratiti. Unapred snimite kopije važnih video zapisa i fotografija.
- Nemojte skidati bateriju ili odspajati mrežni adapter iz kamkordera za vreme brisanja snimaka. Time se medij za snimanje može oštetiti.
- Nemojte vaditi memorijsku karticu dok brišete snimke sa nje.
- Zaštićene video zapise i fotografije nije moguće obrisati. Prethodno isključite zaštitu na video zapisima i fotografijama ako ih želite obrisati.
- Ako je obrisani video zapis uključen u playlistu, obrišaće se i iz playliste.

💡 Saveti

- Možete obrisati snimak dok se prikazuje na ekranu za reprodukciju pomoću opcije **☰** OPTION MENU.
- Za brisanje svih snimaka na mediju za snimanje i obnavljanje celokupnog prostora za snimanje, formatirajte medij.
- Smanjene slike koje omogućuju pregled većeg broja snimaka istovremeno u indeksnom prikazu nazivaju se "sličice".

1 Odaberite **MENU** (MENU) → [Show others] → [DELETE] (u kategoriji **📁** [EDIT]).

2 Za brisanje video zapisa odaberite **[📁] DELETE** → **[📁] DELETE**.

- Za brisanje fotografija odaberite **[📷] DELETE** → **[📷] DELETE**.

3 Odaberite i prikažite oznaku **✓** na video zapisu ili fotografiji koju želite obrisati.

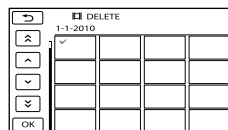

- Kad je odabrana sličica fotografije, pritisnite **LIGHT** kako biste potvrdili sliku. Odaberite **⏪** za povratak na prethodni ekran.

4 Odaberite **OK** → [YES] → **OK** → **✗**.

Za brisanje svih video zapisa/fotografija istovremeno

U koraku 2 odaberite **[📁] DELETE** → **[📁] DELETE ALL** → [YES] → [YES] → **OK** → **✗**.

- Za brisanje svih fotografija odjednom, odaberite **[📷] DELETE** → **[📷] DELETE ALL** → [YES] → [YES] → **OK** → **✗**.

Za brisanje svih video zapisa/fotografija snimljenih istog datuma odjednom

⚡ Napomena

- Fotografije sa memorijske kartice ne možete brisati prema datumu snimanja.

① U koraku 2, odaberite [DELETE] → [DELETE by date].

- Za brisanje svih fotografija snimljenih istog datuma odjednom, odaberite [DELETE] → [DELETE by date].

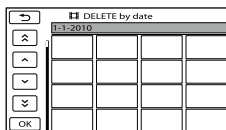

② Odaberite [↑] / [↓] za odabir datuma snimanja željenog video zapisa/fotografije i zatim odaberite [OK].

- Kad je odabrana sličica fotografije, pritisnite LIGHT kako biste potvrdili sliku. Odaberite [←] za povratak na prethodni ekran.

③ Odaberite [YES] → [OK] → [X].

Priprema računara

(Windows)

Upotrebom softvera "PMB (Picture Motion Browser)" možete raditi sledeće postupke.

- Prebacivanje slika na računar
- Gledanje i editovanje prebačenih snimaka
- Kreiranje diska
- Prebacivanje video zapisa i fotografija na Internet stranice

Za memorisanje video zapisa i fotografija pomoću računara, prethodno instalirajte "PMB" sa priloženog CD-ROM diska.

Napomene

- Nemojte formatirati medij kamkordera preko računara. Kamkorder možda neće raditi pravilno.
- Pomoću "PMB" softvera možete kreirati diskove promera 12 cm sledećih formata:
 - DVD-R/DVD+R/DVD+R DL: Bez mogućnosti ponovnog snimanja
 - DVD-RW/DVD+RW: Moguće ponovno snimanje

Korak 1 Provera s tema računara

OS* ¹
Microsoft Windows XP SP3* ² /Windows Vista SP2* ³ /Windows 7
Procesor* ⁴
Intel Pentium III 1 GHz ili brži
Aplikacija
DirectX 9.0c ili noviji (Ovaj proizvod se zasniva na DirectX tehnologiji. DirectX mora biti instaliran.)
Memorija
256 MB ili više Moraju biti zadovoljeni ostali zahtevi za OS.
Hard disk
Prostor na disku potreban za instalaciju: Približno 500 MB (5 GB ili više potrebno je za kreiranje DVD diskova).
Ekran
Minimalno 1024 × 768 tačaka

Ostalo

USB priključnica (standardna, Hi-Speed USB (USB 2.0 kompatibilno)), DVD snimač (CD-ROM pogon je potreban za postupak instalacije)

- *¹ Potrebna je standardna instalacija. Rad se ne može garantovati ako je OS bio nadograđivan ili u multi-boot sistemima.
- *² 64-bitne i Starter (Edition) verzije nisu podržane. Za korišćenje funkcije kreiranja diska i sl. potreban je Windows Image Mastering API (IMAPI) Ver.2.0 ili noviji.
- *³ Nije podržano Starter (Edition) izdanje.
- *⁴ Preporučuje se brži procesor.

Napomena

- Ne može se garantovati rad u svim računarskim okruženjima.

Kod upotrebe Macintosh računara

Priloženi "PMB" softver nije kompatibilan sa Macintosh računarima. Za prebacivanje video zapisa i fotografija na računar kontaktirajte Apple Inc..

Korak 2 Instaliranje priloženog "PMB" softvera

Instalirajte "PMB" pre spajanja kamkordera sa računarom.

Napomene

- Ako ste na računar instalirali verziju softvera "PMB" nižu od 5.0.00, možete otvarati sve aplikacije koristeći "PMB Launcher" ako instalirate "PMB" s isporučenog CD-ROM-a. Za pokretanje aplikacije "PMB Launcher" dvaput kliknite na pripadajuću ikonu prečice na ekranu računara.
- Ako ste na računar instalirali verziju softvera "PMB" nižu od 5.0.00, možda nećete moći koristiti neke funkcije tog softvera.

1 Proverite da li je kamkorder spojen od računara.

2 Uključite računar.

- Logujte se kao administrator za instalaciju.
 - Zatvorite sve pokrenute aplikacije na računaru pre instaliranja softvera.
-

3 Stavite priloženi CD-ROM u optički pogon računara.

Prikazuje se meni za instalaciju.

- Ako se meni ne prikaže, kliknite na [Start] → [Computer] (u Windows XP, [My Computer]) i zatim dvaput kliknite na [SONYPMB (E:)] (CD-ROM)*.

* Nazivi pogona (kao što je (E:)) zavise od računara.

4 Kliknite na [Install].



5 Odaberite zemlju ili regiju.

6 Odaberite jezik za aplikaciju koju instalirate i zatim pređite na sledeći ekran.

7 Pažljivo pročitajte uslove ugovora o licenci. Ako se slažete sa uslovima, promenite u te zatim kliknite na [Next] → [Install].

8 Uključite kamkorder i zatim spojite kamkorder sa računarom pomoću priloženog USB kabela.

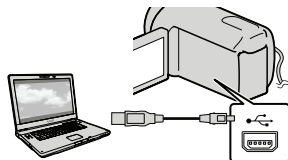

Na kamkorderu se automatski prikazuje meni [USB SELECT].

9 Odaberite jednu od vrsta medija prikazanih na ekranu kako bi računar prepoznao vaš kamkorder.

[USB CONNECT]: Ugrađeni hard disk (DCR-SR15E/SR20E)

[USB CONNECT]: Memorijska kartica

- Prikazani mediji za snimanje razlikuju se zaviso od modela.
 - Ako se meni [USB SELECT] ne prikaže, odaberite **MENU** (MENU) → [Show others] → [USB CONNECT] (u kategoriji  [OTHERS]).
-

10 Kliknite na [Continue] na ekranu računara.

11 Sledite uputstvo na ekranu za instaliranje softvera.

- Zaviso od računara, možda će trebati instalirati još i dodatani softver. Ako se prikaže ekran za instaliranje, sledite uputstvo za instaliranje potrebnog softvera.
- Restartujte računar ako je potrebno kako biste završili instaliranje.

- Ponovo spojite kamkorder sa računarem tokom instalacije.

Kad je instaliranje završeno, prikazaće se sledeće ikone.

Izvadite CD-ROM iz računara.



: Otvara "PMB".

: Prikazuje "PMB Help".

: Prikazuje "PMB Launcher". "PMB Launcher" omogućuje pokretanje "PMB"-a ili drugog softvera ili otvaranje web-stranica.

- Mogu se prikazati i druge ikone.
- Zavisno od postupka instalacije, možda se neće prikazati ikone.

Napomena

- Za kreiranje diskova ili upotrebu drugih funkcija u sistemu Windows XP potrebno je instalirati Image Mastering API v2.0 za Windows XP. Ako još niste instalirali Image Mastering API v2.0 za Windows XP, odaberite ga među potrebnim programima u instalacionom meniju i instalirajte ga primenom uputstva sa ekrana. (Za instalaciju je potrebno računara spojiti na Internet.) Image Mastering API v2.0 za Windows XP možete instalirati pri odgovoru na poruku koja se prikazuje kad pokušate koristiti te funkcije.

Za odspajanje kamkordera od računara

- 1 Kliknite na ikonu  na donjem desnom delu radne površine računara → [Safely remove USB Mass Storage Device].



- 2 Odaberite [END] → [YES] na ekranu kamkordera.
- 3 Odspojite USB kabl.

Napomene

- Pristup iz računara pomoću priloženog softvera "PMB". Nemojte menjati datoteke ili foldere sa kamkordera pomoću računara. Slikovne datoteke mogle bi se uništiti ili se neće moći reprodukovati.
- Prilikom importovanja dugačkog video zapisa ili obrađene slike, upotrebite isporučeni softver "PMB". Ako koristite neki drugi softver, snimci se možda neće pravilno importovati.
- Rad se ne može garantovati ako izvršite neki od prethodno spomenutih postupaka.
- Kad brišete slikovne datoteke, sledite korake na str. 30. Nemojte brisati slikovne datoteke direktno preko računara.
- Nemojte kopirati datoteke na medij za snimanje iz računara. Rad se ne može garantovati.

Pokretanje PMB (Picture Motion Browser) aplikacije

Dvaput kliknite na "PMB" prečicu na ekranu računara.



⚡ Napomena

- Ako se ikona ne prikaže na ekranu računara, kliknite na [Start] → [All Programs] → [PMB] za pokretanje "PMB" aplikacije.

Pomoću "PMB" aplikacije video zapise možete gledati, editovati ili snimiti na disk.

Čitanje priručnika "PMB Help"

Za detalje o upotrebi "PMB" aplikacije, pročitajte priručnik "PMB Help". Dvaput kliknite na "PMB Help" prečicu na ekranu računara za otvaranje "PMB Help" priručnika.



⚡ Napomena

- Ako se ikona ne prikaže na ekranu računara, kliknite na [Start] → [All Programs] → [PMB] → [PMB Help]. Takođe možete otvoriti "PMB Help" preko opcije [Help] u "PMB" aplikaciji.

Kreiranje diska jednim dodirrom

(One Touch Disc Burn)

Video zapisi i fotografije snimljeni na računar koji još nisu memorisani pomoću funkcije One Touch Disc Burn mogu se automatski snimiti na disk.

- Prethodno instalirajte "PMB" (str. 32), ali nemojte pokretati "PMB".
- Za ovaj način rada spojite kamkorder na mrežno napajanje pomoću priloženog mrežnog adaptera (str. 12).
- Pomoću One Touch Disc Burn na kamkorderu možete snimati video zapise i fotografije samo iz ugrađenog medija za snimanje (DCR-SR15E/SR20E).

1 Uključite računar i stavite prazan disk u DVD pogon.

- Pogledajte str. 32 za listu vrsta diskova koje možete upotrebljavati.
- Ako se pokrene neki drugi softver uz "PMB", zatvorite ga.

2 Uključite kamkorder i zatim spojite kamkorder sa računarnom pomoću priloženog USB kablja.

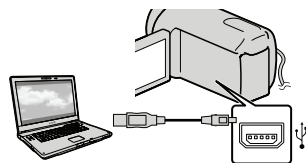

3 Odaberite [DISC BURN].

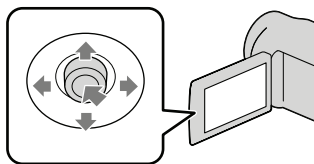

4 Sledite uputstvo na ekranu računara.

⚡ Napomena

- Video zapisi i fotografije se ne snimaju na računar kod upotrebe funkcije One Touch Disc Burn.

Prebacivanje video zapisa i fotografija na računar

Video zapise i fotografije snimljene na kamkorder možete preneti na računar. Prethodno uključite računar.

⚡ Napomena

- Za ovaj način rada spojite kamkorder na mrežno napajanje pomoću priloženog mrežnog adaptera (str. 12).

1 Uključite kamkorder i zatim spojite kamkorder sa računarom pomoću priloženog USB kablja.

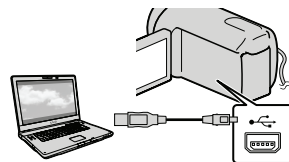

Na kamkorderu se prikazuje meni [USB SELECT].

2 Na ekranu kamkordera odaberite medij za snimanje koji sadrži snimke koje želite memorisati.

[⊞ USB CONNECT]: Ugrađen hard disk

[☑ USB CONNECT]: Memorijska kartica

- Prikazani mediji za snimanje razlikuju se zavisno od modela.
- Ako se meni [USB SELECT] ne prikaže, odaberite **MENU** (MENU) → [Show others] → [USB CONNECT] (u kategoriji [OTHERS]).

Na ekranu računara se prikazuje meni [Import].

Kreiranje diska

3 Kliknite na [Import].

- Za detalje pogledajte "PMB Help" (str. 35).



Video zapisi i fotografije se prebacuju na računar.

Kad je postupak završen, prikazuje se "PMB" ekran.

Možete kreirati disk tako da odaberete video zapise koje ste prethodno prebacili na računar (str. 36).

1 Uključite računar i stavite prazan disk u DVD pogon.

- Pogledajte str. 32 za listu vrsta diskova koje možete upotrebljavati.
- Ako se pokrene neki drugi softver uz "PMB", zatvorite ga.

2 Pokrenite "PMB" (str. 35).

3 Kliknite na [Calendar] ili [Index] na levoj strani prozora te odaberite folder ili datum i zatim video zapise.

- Za odabir više video zapisa, držite pritisnutom tipku Ctrl i kliknite na sličice.

4 Na vrhu prozora kliknite na → [Create DVD-Video Format Discs (STD)].

Prikazuje se prozor za odabir video zapisa.

- Za dodavanje video zapisa prethodno odabranima, odaberite video zapise u glavnom prozoru te ih povucite i pustite u prozor za odabir video zapisa.



5 Sledite uputstvo na ekranu za kreiranje diska.

- Snimanje diska može potrajati duže vreme.

Kopiranje diska

Snimljeni disk možete kopirati pomoću funkcije "Video Disc Copier". Kliknite na [Start] → [All Programs] → [PMB] → [PMB Launcher] → [Disc creation] → [Video Disc Copier] za pokretanje softvera. Pogledajte "Video Disc Copier" za pomoć o postupku upotrebe.

Editovanje video zapisa

Možete iseći samo željeni deo video zapisa i memorisati ga kao posebnu datoteku. Dvaput kliknite na video zapis koji ćete editovati u "PMB"-u i zatim kliknite na [Show Edit Palette] na desnoj strani ekrana → [Trim Video] ili odaberite meni [Manipulate] → [Edit] → [Trim Video]. Za detalje pogledajte "PMB Help" (str. 35).

Snimanje fotografija iz video zapisa

Možete snimiti sliku iz video zapisa kao fotografsku datoteku.

Dvaput kliknite na video zapis koji ćete editovati u "PMB"-u i zatim kliknite na [Show Edit Palette] na desnoj strani ekrana → [Save Frame]. Za detalje pogledajte "PMB Help" (str. 35).



Memorisanje snimaka na spoljni medij (DIRECT COPY)

Video zapise i fotografije možete memorisati na spoljni medij (USB memorijski uređaj), na primer na spoljni hard disk. Snimke možete reprodukovati na kamkorderu ili drugom uređaju za reprodukciju.

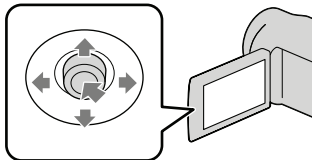

⚠ Napomene

- Za taj postupak potreban vam je adapterski USB kabl VMC-UAM1 (opcija).
- Adapterski USB kabl VMC-UAM1 možda nije dostupan u nekim državama/regijama.
- Sledeće uređaje ne možete koristiti kao spoljni medij.
 - medij kapaciteta preko 2 TB
 - običan CD ili DVD uređaj
 - medij spojen preko USB huba
 - medij sa ugrađenim USB hubom
 - čitač kartica
- Možda nećete moći koristiti spoljni medij sa funkcijom kodiranja.
- Ovaj kamkorder koristi FAT s stem datoteka. Ako je spoljni medij formatiran u NTFS s stemu datoteka i sl., formatirajte ga pomoću kamkordera pre upo rebe. Kad spojite spoljni medij na kamkorder, prikazuje se meni za formatiranje. Meni za formatiranje može se prikazati čak i u slučaju medija koji koristi FAT sa fajl-sistemima.
- Nije garantovano funkcionisanje sa svim uređajima koji se mogu spojiti.
- Spojite kamkorder na mrežno napajanje pomoću priloženog mrežnog adaptera (str. 12).
- Pogledajte uputstvo za upotrebu isporučeno sa spoljnim medijem.
- Detalje o spoljnim medijima koje možete koristiti potražite na Sonyjevim stranicama za podršku.

💡 Savet

- Slike snimljene na spoljni medij takođe možete importovati koristeći isporučeni softver "PMB".

- 1 Spojite mrežni adapter i kabl napajanja na DC IN priključnicu kamkordera te u zidnu utičnicu.
- 2 Ako spoljni medij ima kabl napajanja, spojite ga u zidnu utičnicu.
- 3 Spojite adapterski USB kabl na spoljni medij.
- 4 Spojite adapterski USB kabl na priključnicu Ψ (USB) na kamkorderu.

Kad se pri pojavi prikaz [Create a new Image Database File.], odaberite [YES].

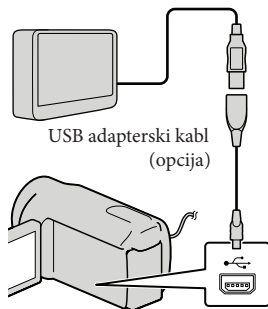

5 Odaberite [Copy] na ekranu kamkordera.

DCR-SR15E/SR20E:

Sa medija za snimanje ugrađenog u kamkorder možete memorisati video zapise i fotografije koji još nisu memorisani na spoljni medij.

DCR-SX15E/SX20E:

Možete memorisati video zapise i fotografije koji još nisu memorisani na spoljni medij.

- Taj meni će se prikazivati samo ako ima novih snimaka.

6 Nakon završetka postupka, odaberite **OK** na ekranu kamkordera.

⚡ Napomena

- Broj snimaka koje možete memorisati na spoljni medij.
Video zapisi: 9999 video zapisa
Fotografije: 9999 snimaka × 899 foldere
Broj snimaka može biti manji zavisno od vrste snimaka.

Pri spajanju spoljnog medija

Snimci memorisani na spoljni medij prikazuju se na LCD ekranu. Tipke za prikaz video zapisa i fotografija u meniju VISUAL INDEX menjaju se kao na sledećoj slici.

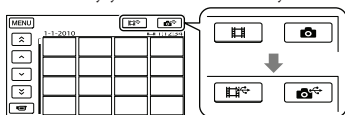

Možete podešavati postavke za spoljni medij, na primer brisati snimke. Odaberite karticu **MENU** (MENU) → [Show others] u meniju VISUAL INDEX.

Za memorisanje željenih video zapisa i fotografija

Takođe možete memorisati slike snimljene na memorijske kartice.

⚡ Napomena

- Fotografije sa memorijske kartice ne možete pretraživati ili kopirati prema datumu snimanja.

① Odaberite [Play without copying.] u koraku 5 gore.

Prikazuje se meni VISUAL INDEX za spoljni medij.

② Odaberite **MENU** (MENU) → [Show others] → [MOVIE DUB] (pri odabiru video zapisa)/[PHOTO COPY] (pri odabiru fotografija).

③ Sledite uputstvo na ekranu za odabir medija za snimanje (DCR-SR15E/SR20E) i načina odabira snimaka.

④ Ako odaberete [DUB by select], odaberite snimak koji želite memorisati.

Prikazuje se ✓.

- Ako odaberete [DUB by date], tipkama **▲** / **▼** odaberite datum snimaka koje želite presnimati i zatim odaberite **OK** te idite na korak ⑤.

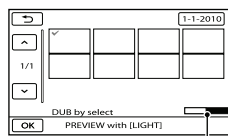

Preostali kapacitet spoljnog medija

- Kad je odabrana sličica fotografije, pritisnite LIGHT kako biste potvrdili sliku. Odaberite **↩** za povratak na prethodni ekran.
- Ako odaberete datum, možete pretraživati snimke prema datumu.

⑤ Odaberite **OK** → [YES] → **OK** na ekranu kamkordera.

Za reprodukciju snimaka sa spoljnog medija na kamkorderu

- ① Odaberite [Play without copying.] u koraku 5 gore.
Prikazuje se meni VISUAL INDEX za spoljni medij.
- ② Reprodukujte snimak (str. 25).
 - Snimke možete takođe pogledati na TV-u spojenom na kamkorder (str. 28).

Napomene

- Nije moguć prikaz menija Date Index za fotografije.
- Ako vaš kamkorder ne prepoznaje spoljni medij, pokušajte da primenite sledeće postupke.
 - Ponovo spojite adapterski USB kabl na računar
 - Ako spoljni medij ima kabl napajanja, spojite ga u zidnu utičnicu.

Za prekid veze sa spoljnim medijem

- ① Odaberite  u meniju VISUAL INDEX za spoljni medij.
- ② Odspojite adapterski USB kabl.

Kreiranje diska pomoću DVD snimača ili rekordera

Kreiranje diska pomoću namenskog DVD snimača, DVDirect Express

Pomoću namenskog DVD snimača, DVDirect Express (opcija), možete kreirati disk i reprodukovati snimke sa kreiranog diska. Takođe pogledajte uputstvo za upotrebu DVD snimača.

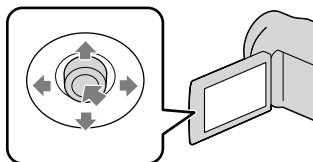

⚡ Napomene

- Za ovaj način rada spojite kamkorder na mrežno napajanje pomoću priloženog mrežnog adaptera (str. 12).
- Mogu se upotrebljavati samo nekorišteni diskovi sledeće vrste:
 - 12 cm DVD-R
 - 12 cm DVD+R
- Uređaj ne podržava dvoslojne diskove.
- U ovom odlomku se DVDirect Express naziva "DVD snimač".

- 1 Spojite mrežni adapter i kabl napajanja na DC IN priključnicu kamkordera te u zidnu utičnicu (str. 12).

- 2 Uključite kamkorder i spojite DVD snimač na Ψ (USB) priključnicu kamkordera pomoću USB kabela iz DVD snimača.

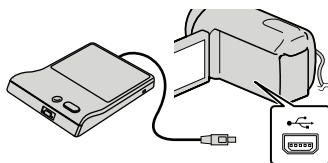

- 3 Umetnite nesnimljeni disk u DVD snimač i zatvorite fioku.

Na ekranu se prikazuje [DISC BURN].

- 4 Pritisnite \rightarrow (DISC BURN) na DVD snimaču.

Na disk će se snimiti video zapisi iz ugrađenog medija za snimanje koji još nisu snimljeni na diskove (DCR-SR15E/SR20E).

Na disk će se snimati video zapisi koji još nisu snimljeni na neki disk (DCR-SX15E/SX20E).

- 5 Ponovite korake 3 i 4 ako ukupna veličina video zapisa koje mislite da presnimite prelazi kapacitet diska.

- 6 Odaberite **OK** \rightarrow [END] \rightarrow [EJECT DISC] na ekranu.

Uklonite disk po završetku postupka.

- 7** Odaberite **OK** i zatim odspojite USB kabl.

Lično oblikovanje diska uz DISC BURN OPERATION

Izvedite sledeći postupak u sledećim slučajevima:

- Kod presnimavanja željenog snimka
- Kod snimanja više kopija istog diska
- Kod presnimavanja snimaka sa memorijske kartice (DCR-SR15E/SR20E)

- 1 Odaberite [DISC BURN OPTION] u koraku 4.
- 2 Odaberite medij za snimanje koji sadrži video zapise koje želite presnimati (DCR-SR15E/SR20E).
- 3 Odaberite video zapis koji želite snimiti na disk.
Prikazuje se ✓.

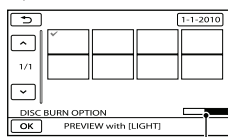

Preostali kapacitet diska

- Kad je odabrana slička fotografije, pritisnite LIGHT kako biste potvrdili sliku. Odaberite **↩** za povratak na prethodni ekran.
 - Ako odaberete datum, možete pretraživati snimke prema datumu.
- 4 Odaberite **OK** → [YES] na ekranu kamkordera.
 - Za kreiranje sledećeg diska istog sadržaja, umetnite novi disk i odaberite [CREATE SAME DISC].
 - 5 Nakon završetka postupka, odaberite [EXIT] → [END] na ekranu kamkordera.
 - 6 Odspojite USB kabl iz računara.

Reprodukcija diska na DVD snimaču

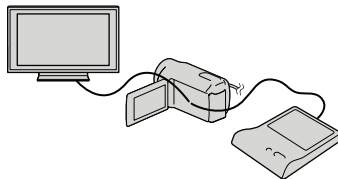

- 1 Spojite mrežni adapter i kabl napajanja na DC IN priključnicu kamkordera te u zidnu utičnicu (str. 12).
 - 2 Uključite kamkorder i spojite DVD snimač na Ψ (USB) priključnicu kamkordera pomoću USB kabla iz DVD snimača.
 - Video zapise možete reprodukovati na TV ekranu spajanjem kamkordera sa TV prijemnikom (str. 28).
 - 3 Umetnite snimljeni disk u DVD snimač. Video zapisi sa diska se prikazuju kao VISUAL INDEX na ekranu.
 - 4 Pritisnite tipku za reprodukciju na DVD snimaču.
 - Rukovanje je takođe moguće preko ekrana.
 - 5 Odaberite [END] → [EJECT DISC] na ekranu i izvadite disk nakon završetka postupka.
 - 6 Odaberite **OK** i odspojite USB kabl.
- ⚡ Napomene**
- Za vreme snimanja diska nemojte učiniti nešto od sledećeg.
 - Isključivati kamkorder
 - Odsparati USB kabl ili mrežni adapter
 - Izlagati kamkorder mehaničkim udarcima ili vibracijama
 - Vaditi memorijsku karticu iz kamkordera
 - Reprodukujte snimljeni disk kako biste proverili da li radi pravilno pre nego što obrišete video zapise iz kamkordera.
 - Ako se na ekranu prikaže [Failed.] ili [DISC BURN failed.], umetnite novi disk u DVD snimač te ponovo pokrenite DISC BURN.

Saveti

- Ako ukupna veličina video zapisa koje želite snimiti pomoću funkcije DISC BURN prelazi kapacitet diska, snimanje diska se prekida kad se prekorači kapacitet. Poslednji video zapis na disku može biti odsečen.
- Vreme snimanja video zapisa na disk je ograničeno na približno 20 do 60 minuta. Zavisno od moda snimanja i broja scena, možda će trebati više vremena.
- Ako kreirane diskove ne možete da reprodukujete ni na kojem DVD uređaju, spojite kamkorder na DVD snimač i pokušajte reprodukciju.

Kreiranje diska pomoću DVD snimača i sl. uređaja koji nije DVDirect Express

Video zapise možete da snimate na disk tako da pomoću USB kablja spojite kamkorder na uređaj za snimanje diskova kao što je Sony DVD snimač koji nije DVDirect Express. Takođe pogledajte uputstvo za upotrebu uređaja sa kojima spajate kamkorder.

Napomene

- Sony DVD snimač možda nije dostupan u nekim državama/regijama.
- Za ovaj način rada spojite kamkorder na mrežno napajanje pomoću priloženog mrežnog adaptera (str. 12).

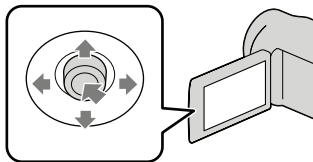

1 Spojite mrežni adapter i kabl napajanja na DC IN priključnicu kamkordera te u zidnu utičnicu (str. 12).

2 Uključite kamkorder i spojite DVD snimač na  (USB) priključnicu kamkordera pomoću USB kablja (priložen).

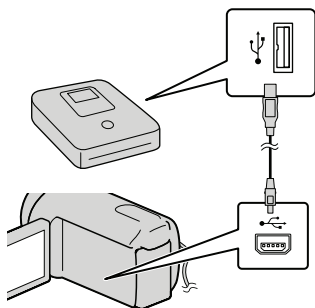

Na kamkorderu se prikazuje meni [USB SELECT].

- Ako se meni [USB SELECT] ne prikaže, odaberite **MENU** (MENU) → [Show others] → [USB CONNECT] (u kategoriji  [OTHERS]).

3 Na ekranu kamkordera odaberite medij za snimanje koji sadrži snimke.

 **USB CONNECT**: Ugrađen hard disk

 **USB CONNECT**: Memorijska kartica

- Prikazani mediji za snimanje razlikuju se zavisno od modela.

4 Snimite video zapise pomoću spojenog uređaja.

- Takođe pogledajte uputstvo za upotrebu uređaja sa kojima spajate kamkorder.

5 Nakon završetka postupka, odaberite [END] → [YES] na ekranu kamkordera.

6 Odsvojite USB kabl.

Kreiranje diska pomoću rekordera i sl.

Možete presnimati snimke koji se reprodukuju na kamkorderu na disk ili video kasetu spajanjem kamkordera na rekorder za snimanje diskova, Sony DVD snimača koji nije DVDirect Express i sl. preko A/V spojenog kabla (isporučen). Takođe pogledajte uputstvo za upotrebu uređaja sa kojima spajate kamkorder.

⚡ Napomene

- Za ovaj način rada spojite kamkorder na mrežno napajanje pomoću priloženog mrežnog adaptera (str. 12).
- Sony DVD snimač možda nije dostupan u nekim državama/regijama.

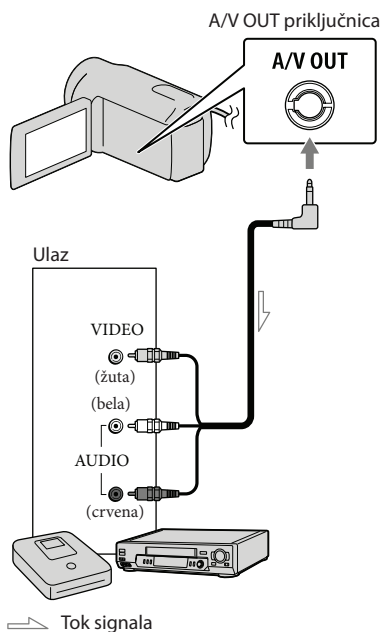

1 Umetnite medij za snimanje u uređaj za snimanje.

- Ako uređaj za snimanje ima preklopku za odabir izvora, podesite je u položaj za prijem signala.

2 Spojite kamkorder na uređaj za snimanje (snimač diskova, itd.) pomoću A/V spojenog kabla (isporučen).









- Spojite kamkorder na ulazne priključnice uređaja za snimanje.

3 Pokrenite reprodukciju na kamkorderu i snimanje na uređaju za snimanje.

- Detalje potražite u uputstvu za upotrebu uređaja za snimanje.

4 Kad je presnimavanje završeno, zaustavite uređaj za snimanje i nakon toga kamkorder.

Napomene

- S obzirom da se presnimavanje vrši u analognom modu, kvalitet slike može se smanjiti.
- Za isključivanje prikaza indikatora na ekranu (kao što je brojač i sl.) na uređaju za prikaz slike, odaberite **MENU** (MENU) → [Show others] → [OUTPUT SETTINGS] (u kategoriji  [GENERAL SET]) → [DISP OUTPUT] → [LCD PANEL] (standardna postavka) → **OK** →  → **X**.
- Za snimanje datuma/vremena ili podataka o snimanju, odaberite **MENU** (MENU) → [Show others] → [PLAYBACK SET] (u kategoriji  [PLAYBACK]) → [DATA CODE] → željenu postavku → **OK** →  → **X**. Osim toga, odaberite **MENU** (MENU) → [Show others] → [OUTPUT SETTINGS] (u kategoriji  [GENERAL SET]) → [DISP OUTPUT] → [V-OUT/PANEL] → **OK** →  → **X**.
- Ako je format slike na uređaju za prikaz (TV i sl.) 4:3, odaberite **MENU** (MENU) → [Show others] → [OUTPUT SETTINGS] (u kategoriji  [GENERAL SET]) → [TV TYPE] → [4:3] → **OK** →  → **X**.
- Kad spojite mono uređaj, spojite žuti priključak A/V spojnog kabla u video ulaznu priključnicu i beli (levi kanal) ili crveni priključak (desni kanal) u audio ulaznu priključnicu uređaja.

Upotreba menija

Pomoću menija možete izvoditi korisne funkcije i menjati razne postavke. Dobro iskorišćavanje menija omogućiće vam da uživate u kamkorderu.

Kamkorder ima razne opcije pod svakom od osam kategorija menija.

M **MANUAL SETTINGS (Opcije za prilagođavanje uslova snimanja)** → str. 50

SHOOTING SET (Opcije za podešavanje snimanja) → str. 50

PHOTO SETTINGS (Opcije za snimanje fotografija) → str. 50

PLAYBACK (Opcije za reprodukciju) → str. 50

EDIT (Opcije za editovanje) → str. 51

OTHERS (Opcije za ostale postavke) → str. 51

MANAGE MEDIA (Opcije medija za snimanje) → str. 51

GENERAL SET (Ostale opcije za podešavanje) → str. 52

Upravljanje menijima

Višesmerni selektor

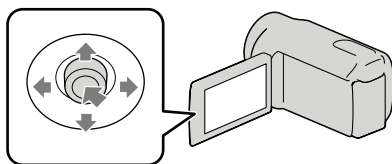

- Odaberite tipkama **▼/▲/◀/▶** i pritisnite tipku u sredini višesmernog selektora kako biste potvrdili vaš odabir.
- Na odabranoj stavci prikaže se narandžasti okvir.

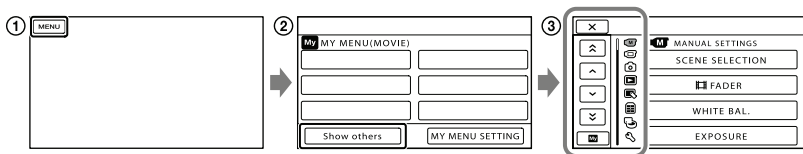

X : Za završetak podešavanja menija.

▲/▼ : Lista menija pomera se od kategorije do kategorije.

▶/◀ : Lista menija pomera se za 4 opcije odjednom.

MY : Za povratak u MY MENU.

- ① Odaberite **MENU**.
- ② Odaberite [Show others] u meniju MY MENU.
 - Detalje o meniju MY MENU potražite na sledećoj stranici.
- ③ Odaberite opciju menija koju želite da promenite.
- ④ Nakon podešavanja, odaberite **OK**.
 - Za završetak podešavanja menija odaberite **X**.
 - Za povratak na prethodni meni, odaberite **↶**.
 - Zavisno od opcije menija, možda se neće prikazivati **OK**.

⚡ Napomene

- Zavisno od uslova snimanja ili reprodukcije, neke opcije menija možda se neće moći podesiti.
- Opcije ili postavke označene sivo nisu dostupne.

👉 Savet

- Zavisno od opcije menija koja se menja, kamkorder prebacuje između moda reprodukcije i moda snimanja (video zapis/fotografija).

Upotreba MY MENU

Opcije menija možete koristiti jednostavnije tako da registrujete u MY MENU one koje najčešće koristite. U svaku od kategorija u MY MENU (MOVIE, PHOTO i PLAYBACK) možete registrovati 6 opcija menija.

Primer: brisanje [FOCUS] i registrovanje [FADER]

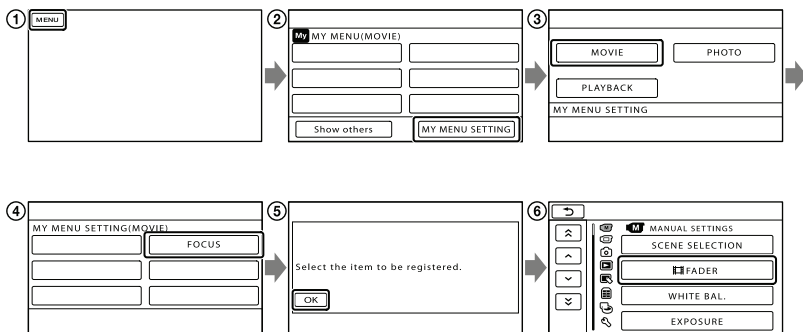



- ① Odaberite **MENU**.
- ② Odaberite [MY MENU SETTING].
- ③ Odaberite [MOVIE].
- ④ Odaberite [FOCUS].
- ⑤ Odaberite **OK**.
- ⑥ Odaberite [FADER] (u kategoriji **M** [MANUAL SETTINGS]).
- ⑦ Kad se prikazuje MY MENU, odaberite **X**.

Porovite iste korake kako biste registrovali opcije menija u MY MENU i uživajte u korištenju svog Handycama.



Savet

- Kad je spojen spoljni uređaj za snimanje, prikazuje se poseban MY MENU.

Upotreba menija OPTION

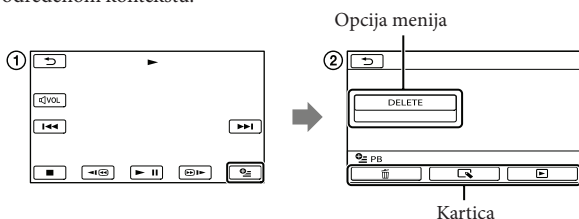
Meni OPTION prikazuje se poput pop-up menija koji se pojavljuje kad kliknete na desnu tipku miša na računaru. Kad se u donjem desnom uglu ekrana prikazuje , možete koristiti meni OPTION. Odaberite  i prikazaće se opcije menija koje se mogu promeniti u određenom kontekstu.



- 1 Odaberite  (OPTION).
- 2 Dodirnite željenu karticu → opciju čiju postavku želite podesiti.
- 3 Nakon završetka podešavanja, odaberite .

Napomene





- Opcije ili postavke označene sivo nisu dostupne.
- Ako se željena opcija ne vidi na ekranu, odaberite drugu karticu. (Kartice se možda neće prikazati.)
- Kartice i opcije koje se prikazuju na ekranu zavise od statusa snimanja/reprodukcije kamkordera u datom trenutku.

Liste menija



Kategorija (MANUAL SETTINGS)

- SCENE SELECTION Odabir odgovarajuće postavke snimanja u skladu sa vrstom scene, kao što je snimanje noću ili na plaži.
-  FADER Zatamnivanje ili odtamnivanje scene.
- WHITE BAL Podešava ravnotežu boje u skladu sa svetlinom okruženja u kojem se snima.
- EXPOSURE Podešavanje svetline video zapisa i fotografija.
- FOCUS Ručno izoštravanje.
- TELE MACRO Snimanje izoštrjenog objekta i neoštre pozadine.



Kategorija (SHOOTING SET)

-  REC MODE Podešavanje moda snimanja video zapisa. Kod snimanja objekata koji se brzo kreću preporučuje se visok kvalitet slike.
- GUIDEFRAAME Prikaz okvira koji olakšava horizontalno ili vertikalno poravnanje objekta.
-  STEADYSHOT Podešavanje funkcije SteadyShot pri snimanju video zapisa.
- AUTO SLW SHUTTR Automatsko podešavanje brzine zatvarača.
- FACE DETECTION Automatsko podešavanje kvaliteta slike kod prepoznavanja lica.
- AUDIO REC SET
- BLT-IN ZOOM MIC Snima video zapise uz živopisan zvuk u skladu sa položajem zuma.
- MICREF LEVEL Podešavanje glasnoće mikrofona.
- OTHER REC SET
-  DIGITAL ZOOM Odabir maksimalnog nivoa zuma za digitalno zumiranje nakon prelaska nivoa optičkog zuma.
-  WIDE SELECT Odabir odnosa stranica slike kod snimanja video zapisa.

Kategorija (PHOTO SETTINGS)

-  SELF-TIMER Podešavanje self-timera kad je kamkorder u modu snimanja fotografija.
-  IMAGE SIZE Podešavanje veličine fotografije.
- FILE NO. Podešavanje načina dodeljivanja brojeva datotekama.

Kategorija (PLAYBACK)

- VISUAL INDEX Prikazuje snimke kao sličice (str. 25).
- VIEW IMAGES
- DATE INDEX Omogućuje traženje željene slike po datumu.
-  FILM ROLL Prikazuje i reprodukuje scene u određenom intervalu.
-  FACE Prikaz i reprodukcija scena sa licima.
- PLAYLIST Prikazuje i reprodukuje playlistu video zapisa.
- PLAYBACK SET
- DATA CODE Prikaz detaljnog datuma snimanja tokom reprodukcije.

Kategorija (EDIT)

DELETE

 DELETEBrisanje video zapisa.

 DELETEBrisanje fotografija.

PROTECT

 PROTECTZaštićuje video zapise od slučajnog brisanja.

 PROTECTZaštićuje fotografije od slučajnog brisanja.

 DIVIDEDeljenje video zapisa.

PHOTO CAPTURE*1 *2Snimanje fotografije iz željene scene u video zapisu.

MOVIE DUB*1

DUB by select Odabire video zapise i kopira ih.

DUB by date Presnimava sve video zapise odabranog datuma.

 DUB ALL Presnimava sve video zapise iz playliste.

PHOTO COPY*1

COPY by select Odabire i kopira fotografije.

COPY by date Kopira sve fotografije odabranog datuma.

PLAYLIST EDIT

 ADD Dodavanje video zapisa u playlistu.

 ADD by date Dodavanje video zapisa snimljenih istog datuma u playlistu.

 ERASEBrisanje video zapisa iz playliste.

 ERASE ALLBrisanje svih video zapisa iz playliste.

 MOVE Promena redosleda video zapisa u playlisti.

(OTHERS) kategorija

USB CONNECT

 USB CONNECT*1 Spajanje na ugrađen hard disk preko USB-a.

 USB CONNECT Spajanje na memorijsku karticu preko USB-a.

DISC BURN Omogućuje memorisanje snimaka na diskove (str. 25, 42).

BATTERY INFO Prikaz informacija o bateriji.

(MANAGE MEDIA) kategorija

MEDIA SETTINGS*1

MOVIE MEDIA SET Odabir medija za snimanje video zapisa (str. 16).

PHOTO MEDIA SET Odabir medija za snimanje fotografija (str. 17).

MEDIA INFO Prikaz informacija o mediju za snimanje, kao što je slobodan prostor.

MEDIA FORMAT

HDD*1Brisanje svih podataka sa ugrađenog hard diska.

MEMORY CARDBrisanje svih podataka sa memorijske kartice.

REPAIR IMG.DB F.

HDD*1 Popravljanje datoteke sa podacima o snimcima na ugrađenom hard disku (str. 56).

MEMORY CARD Popravljanje datoteke sa podacima o snimcima na memorijskoj kartici (str. 56).

Kategorija (GENERAL SET)

SOUND/DISP SET

- VOLUME Podešavanje glasnoće zvuka pri reprodukciji (str. 26).
- BEEP Podešavanje ili isključivanje zvučnih signala funkcija kamkordera.
- LCD BRIGHT..... Podešavanje svetline LCD ekrana.
- LCD BL LEVEL..... Podešavanje pozadinskog osvetljenja LCD ekrana.
- LCD COLOR..... Podešavanje intenziteta boje LCD ekrana.
- DISPLAY SET..... Podešavanje trajanja prikaza ikona i indikatora na LCD ekranu.

OUTPUT SETTINGS

- TV TYPE..... Konverzija signala zavisno od spojenog TV-a (str. 28).
- DISP OUTPUT..... Podešavanje ili isključivanje prikaza podataka na ekranu TV prijemnika.

CLOCK/ LANG

- CLOCK SET Podešavanje datuma i vremena (str. 13).
- AREA SET Podešavanje vremenske razlike bez zaustavljanja sata (str. 13).
- SUMMERTIME..... Prelazak na letnje računanje vremena (str. 13).
-  LANGUAGE SET..... Podešava jezik menija (str. 15).

POWER SETTINGS

- A.SHUT OFF..... Promena postavke [A.SHUT OFF] (str. 11).

OTHER SETTINGS

- DEMO MODE Podešavanje ili isključivanje demo moda.
- DROP SENSOR*¹..... Uključenje ili isključenje senzora za slučaj pada.

*¹ DCR-SR15E/SR20E

*² DCR-SX20E

Saznajete detalje iz priručnika "Handycam" Handbook

Priručnik "Handycam" Handbook je korisnički priručnik koji možete čitati na ekranu računara. "Handycam" Handbook je predviđen za čitanje ako želite saznati više o rukovanju kamkorderom.

1 Za instaliranje priručnika "Handycam" Handbook na računar sa sistemom Windows, stavite priloženi CD-ROM disk u pogon računara.

2 Kad se prikaže prozor za instalaciju, kliknite na [Handbook].

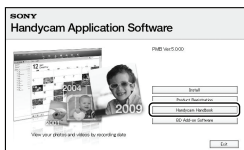

3 Odaberite željeni jezik i model kamere te kliknite na [Install]. Sledite uputstvo na ekranu.

- Model kamkordera naveden je na donjoj strani kamkordera.

Kako biste otvorili "Handycam" Handbook, dvaput kliknite na ikonu prečice na ekranu računara.



- Ako upotrebljavate Macintosh, otvorite folder [Handbook] – [GB] na CD-ROM disku i zatim kopirajte [Handbook.pdf].
- Za čitanje "Handycam" Handbook priručnika potreban je Adobe Reader. Ako nije instaliran na vaš računar, možete ga preuzeti na Adobe Systems stranici <http://www.adobe.com/>
- Pogledajte "PMB Help" za detalje o priloženom softveru "PMB" (str. 35).

? U slučaju problema

Ako naidete na probleme pri upotrebi kamkordera, postupite prema uputstvu iz sledećih koraka.

① Proverite listu (str. 54 – 56) te pregledajte kamkorder.

② Odspojite izvor napajanja, ponovo ga spojite nakon otprilike 1 minute i uključite kamkorder.

③ Pritisnite RESET (str. 64, 65) šiljatim predmetom i uključite kamkorder. Ako pritisnete RESET, resetovaće se sve postavke, uključujući tačno vreme.

④ Obratite se Sony prodavcu ili ovlašćenom Sony servisu.

- Možda će trebati formatirati ili zameniti trenutni medij za snimanje ugrađen u kamkorder, zaviseći od vrste problema. Ako se to dogodi, podaci snimljeni na ugrađeni medij za snimanje će se izbrisati. Obavezno presnimite podatke iz ugrađenog medija za snimanje na drugi medij (napravite sigurnosnu kopiju) pre slanja kamkordera na popravku. Proizvođač neće nadoknaditi bilo kakav gubitak podataka iz ugrađenog medija za snimanje.
- Tokom popravke serviseri će možda proveriti minimalan sadržaj podataka memorisanih u ugrađeni medij za snimanje kako bi istražili problem. Ipak, Sony predstavnik neće kopirati niti zadržati vaše podatke.
- Pogledajte priručnik "Handycam" Handbook (str. 53) za detalje o simptomima kamkordera i "PMB Help" (str. 35) o načinu spajanja kamkordera sa računarnom.

Napajanje se ne uključuje.

- Učvrstite napunjenu bateriju na kamkorder (str. 10).
- Spojite utikač mrežnog adaptera u zidnu utičnicu (str. 12).

Kamkorder ne radi čak ni dok je napajanje uključeno.

- Potrebno je nekoliko sekundi kako bi kamkorder bio spreman za snimanje. Pojava nije kvar.
- Odspojite mrežni adapter iz zidne utičnice ili skinite bateriju te ih ponovo spojite nakon približno jednog minuta. Ako kamkorder i dalje ne radi, pritisnite tipku RESET (str. 64, 65) šiljatim predmetom. (Ako pritisnete RESET, resetovaće se sve postavke, uključujući tačno vreme.)
- Temperatura kamkordera je vrlo visoka. Isključite kamkorder i ostavite ga neko vreme na hladnom mestu.
- Temperatura kamkordera je vrlo niska. Ostavite kamkorder uključen. Ako ni dalje ne možete rukovati kamkorderom, isključite ga i odnesite na toplo mesto. Ostavite kamkorder tamo neko vreme, zatim ga uključite.



Kamkorder se zagrejava.

- Kamkorder se može zagrejati tokom upotrebe. Pojava nije kvar.

Napajanje se odjednom isključuje.

- Upotrebite mrežni adapter (str. 12).
- Ponovo uključite napajanje.
- Napunite bateriju (str. 10).

Pritiskom na START/STOP ili PHOTO ne snima se slika.

- Pritisnite MODE za uključivanje indikatora  (video zapis) ili  (fotografija).
- Kamkorder memoriše sliku koju ste upravo snimili na medij za snimanje. Za to vreme ne može se snimiti nova slika.
- Medij za snimanje je pun. Obrišite nepotrebne slike (str. 30).
- Ukupan broj video zapisa ili fotografija prelazi kapacitet snimanja na kamkorderu (str. 57, 58). Obrišite nepotrebne slike (str. 30).

Snimanje se zaustavlja.

- Temperatura kamkordera je vrlo visoka/niska. Isključite kamkorder i ostavite ga neko vreme na hladnom/toplom mestu.

"PMB" se ne može instalirati.

- Proverite okruženje računara ili postupak instalacije za "PMB" (str. 32).

"PMB" ne radi pravilno.

- Zatvorite "PMB" i restartujte računar.

Računar ne prepoznaje kamkorder.

- Odspojite ostale uređaje iz USB priključnice na računaru, osim tastature, miša i kamkordera.
- Odspojite USB kabl iz računara i kamkordera, restartujte računar i zatim odgovarajućim redom ponovo spojite računar i kamkorder.

Dijagnostički prikaz i indikatori upozorenja

Ako se na LCD ekranu pojave indikatori, proverite sledeće.

Ako se problem i dalje pojavljuje nakon što ste ga pokušali rešiti nekoliko puta, obratite se Sony predstavniku ili ovlašćenom servisu. U tom slučaju navedite sve brojeve kodova grešaka koji počinju sa C ili E pri kontaktu.

C:04:□□

- Baterija nije "InfoLITHIUM" serije V. Upotrebite "InfoLITHIUM" bateriju (serije V) (str. 10).
- Pravilno spojite DC priključak iz mrežnog adaptera u priključnicu na kamkorderu (str. 10).

C:06:□□

- Temperatura baterije je visoka. Zamenite bateriju ili je ostavite na hladnom mestu.

C:13:□□ / C:32:□□

- Odspojite napajanje. Ponovo ga spojite i rukujte kamkorderom.

E:□□:□□

- Primenite korake ② – ④ na str. 54.



- Indikator treperi kad je ugrađeni hard disk kamkordera pun. Izbrišite nepotrebne snimke (str. 30) ili formatirajte ugrađeni hard disk (str. 51) nakon što prebacite snimke na drugi medij.
- Možda je došlo do greške u ugrađenom hard disku kamkordera.



- Napon baterije je nizak.



- Temperatura baterije je visoka. Zamenite bateriju ili je ostavite na hladnom mestu.



- Temperatura kamkordera se jako povećava. Isključite kamkorder i ostavite ga na hladnom mestu.



- Temperatura kamkordera je niska. Zagrejte kamkorder.



- Nije umetnuta memorijska kartica (str. 17).
- Indikator treperi kad je memorijska kartica puna. Izbrišite nepotrebne snimke (str. 30) ili formatirajte memorijsku karticu (str. 51) nakon što prebacite snimke na drugi medij.
- Datoteka sa podacima o snimcima je oštećena. Proverite datoteku sa podacima tako da odaberete **MENU** (MENU) → [Show others] → [REPAIR IMG.DB E.] (u kategoriji  [MANAGE MEDIA]) → medij za snimanje (DCR-SR15E/SR20E).



- Memorijska kartica je oštećena. Formatirajte memorijsku karticu u kamkorderu (str. 51).



- Umetnuta je nekompatibilna memorijska kartica (str. 18).



- Pristup memorijskoj kartici je ograničen na drugom uređaju.



- Kamkorder je nestabilan. Držite ga mirno pomoću obe ruke. Imajte na umu da indikator upozorenja na podrhtavanje neće nestati.



- Kad se aktivira funkcija senzora za slučaj pada. Možda nećete moći snimati niti reprodukovati snimke.

Vreme snimanja video zapisa/broj fotografija koje se mogu snimiti

Očekivano vreme snimanja i reprodukcije za različite baterije

Vreme snimanja

Približno raspoloživo vreme kod potpuno napunjene baterije.

DCR-SR15E/SR20E

(jedinica: minut)

Baterija	Vreme kontinuiranog snimanja	Tipično vreme snimanja
NP-FV30 (priložena)	95	45
NP-FV50	180	85
NP-FV70	375	180
NP-FV100	745	355

DCR-SX15E/SX20E

(jedinica: minut)

Baterija	Vreme kontinuiranog snimanja	Tipično vreme snimanja
NP-FV30 (priložena)	105	50
NP-FV50	200	95
NP-FV70	415	195
NP-FV100	830	395

- Svako vreme snimanja je mereno uz [ REC MODE] podešen na SP.
- Tipično vreme snimanja označava vreme uz ponavljanje pokretanja/zaustavljanja, promenu moda video zapisa ili fotografija i zumiranje.
- Vreme izmereno sa kamkorderom na 25 °C. Preporučuje se 10 °C do 30 °C.
- Vreme snimanja i reprodukcije biće kraće kod upotrebe kamkordera na niskim temperaturama.
- Vreme snimanja i reprodukcije se skraćuje zavisno od uslova u kojima se kamkorder upotrebljava.

Vreme reprodukcije

Približno raspoloživo vreme kod potpuno napunjene baterije.

DCR-SR15E/SR20E

(jedinica: minut)

Baterija	Vreme snimanja
NP-FV30 (priložena)	125
NP-FV50	240
NP-FV70	490
NP-FV100	980

DCR-SX15E/SX20E

(jedinica: minut)

Baterija	Vreme snimanja
NP-FV30 (priložena)	145
NP-FV50	280
NP-FV70	565
NP-FV100	1120

Očekivano vreme snimanja video zapisa

Ugrađeni hard disk

DCR-SR15E/SR20E

(jedinica: minut)

Mod snimanja	Vreme snimanja
[HQ]	1220
[SP]	1750
[LP]	3660

Saveti

- Možete snimiti video zapise sa najviše 9999 scena.
- Maksimalno vreme neprekidnog snimanja za video zapise iznosi oko 13 sati.
- Ovaj kamkorder upotrebljava VBR (Variable Bit Rate) format za automatsko podešavanje kvaliteta slike u skladu sa scenom koja se snima.

Ova tehnologija uzrokuje odstupanje vremena snimanja na mediju. Video zapisi sa brzim pokretima i složenim slikama snimaju se uz veću brzinu prenosa i time se smanjuje ukupno raspoloživo vreme snimanja.

Memorijska kartica

(jedinica: minut)

	HQ	SP	LP
512 MB	6 (5)	9 (5)	20 (10)
1 GB	10 (10)	20 (10)	40 (25)
2 GB	25 (25)	40 (25)	85 (55)
4 GB	55 (50)	80 (50)	175 (110)
8 GB	115 (105)	170 (105)	355 (230)
16 GB	235 (210)	340 (210)	715 (465)
32 GB	475 (425)	685 (425)	1435 (930)

Napomene

- Vreme snimanja može se razlikovati zavisno od uslova snimanja i vrste objekta, modu [RECORDING MODE] (str. 50).
- Broj u zagradi () je minimalno vreme snimanja.

Očekivani broj fotografija koje se mogu snimiti

Ugrađeni medij za snimanje (DCR-SR15E/SR20E)

Možete snimiti najviše 9999 fotografija.

Memorijska kartica

	VGA(0.3M) LVGA
512 MB	2800
1 GB	5700
2 GB	11500
4 GB	23000
8 GB	47000
16 GB	95000
32 GB	185000

- Navedeni broj fotografija koje se mogu snimiti na memorijsku karticu odnosi se na najveću veličinu fotografije na kamkorderu. Stvaran broj fotografija koje se mogu snimiti prikazuje se na LCD ekranu tokom snimanja (str. 63).
- Maksimalan broj fotografija koje se mogu snimiti na memorijsku karticu može se menjati zavisno od uslova snimanja.

Saveti

- Za snimanje fotografija možete takođe koristiti memorijsku karticu kapaciteta ispod 512 MB.
- Sledeća lista pokazuje prosečnu brzinu bita, rezoluciju te odnos širine i visine slika za svaki način snimanja video zapisa.
 - HQ: Oko 9 Mbps 720 × 576 piksela/16:9, 4:3
 - SP: Oko 6 Mbps 720 × 576 piksela/16:9, 4:3
 - LP: Oko 3 Mbps 720 × 576 piksela/16:9, 4:3
- Rezolucija te odnos širine i visine za fotografije.
 - Mod snimanja fotografija: 640 × 480 tačaka/4:3
640 × 360 tačaka/16:9
 - Snimanje fotografije iz video zapisa: 640 × 360 tačaka/16:9
640 × 480 tačaka/4:3

Mere opreza

Upotreba i održavanje

- Nemojte upotrebljavati ili čuvati kamkorder i pribor na sledećim mestima:
 - Na vrlo toplim, hladnim ili vlažnim mestima. Nikada nemojte ostavljati opremu izloženu temperaturi preko 60 °C na primer na direktnom suncu, u blizini grejalica ili u vozilu parkiranom na suncu. Može doći do kvara ili deformacije.
 - U blizini jakih magnetnih polja ili mehaničkih vibracija. Kamkorder se može pokvariti.
 - U blizini jakih radio talasa ili zračenja. Kamkorder možda neće moći pravilno snimati.
 - U blizini AM prijemnika ili drugih video uređaja. Mogu se pojaviti smetnje.
 - Na peščanoj plaži ili mestima sa puno prašine. Ako pesak ili prašina uđu u kamkorder, može doći do kvara. Ponekad se ovi kvarovi ne mogu popraviti.
 - U blizini prozora ili na otvorenom gde bi se LCD ekran ili objektiv mogli izložiti direktnom suncu. Tako se uništava unutrašnjost LCD ekrana.
- Kamkorder se napaja na jednosmerni napon 6,8 V / 7,2 V (baterija) ili 8,4 V (mrežni adapter).
- Za napajanje na jednosmerni ili naizmienični napon upotrebite opremu navedenu u ovom uputstvu za upotrebu.
- Nemojte dozvoliti da se kamkorder skvasi, na primer na kiši ili morskom vodom. Ako se kamkorder skvasi, može se pokvariti. Ponekad se ovi kvarovi ne mogu popraviti.
- Ako u kućište uđe bilo kakav čvrst predmet ili tečnost, odspojite kamkorder i odnesite ga na proveru kod Sony prodavca pre nastavka upotrebe.
- Izbegavajte grubo rukovanje, rastavljanje, prepravke, mehaničko naprezanje ili udarce poput udaranja, pada ili stajanja na uređaj. Posebno pripazite na objektiv.
- Držite kamkorder isključenim dok ga ne upotrebljavate.
- Nemojte umotavati kamkorder u peškir i sl. dok njime rukujete. Tako se može uzrokovati nakupljanje toplote u uređaju.
- Kod odspajanja mrežnog kabla, povlačite utikač, a ne kabl.
- Nemojte oštetiti mrežni kabl, na primer tako da na njega stavite neki težak predmet.
- Nemojte upotrebljavati deformisanu ili oštećenu bateriju.
- Metalne kontakte održavajte čistima.
- Ako procuri elektrolit iz baterije:
 - Obratite se Sony prodavcu.
 - Isperite ostatke tečnosti koji su možda dospeli na vašu kožu.
 - Ako vam tečnost dospe u oči, isperite ih obilnom količinom vode i obratite se lekaru.

Ako kamkorder nećete upotrebljavati duže vreme

- Kako biste održali optimalno stanje kamkordera duže vreme, uključite ga te snimajte i reprodukujte snimke približno jednom mesečno.
- Do kraja ispraznite bateriju pre skladištenja.

LCD ekran

- Nemojte prejako pritiskati LCD ekran jer se može oštetiti.
- Ako kamkorder upotrebljavate na hladnom mestu, na LCD ekranu se može pojaviti zaostala slika. Pojava nije kvar.
- Tokom upotrebe kamkordera zadnja strana LCD ekrana se može zagrejati. Pojava nije kvar.

Čišćenje LCD ekrana

- Ako se LCD ekran zaprlja otiscima prstiju ili prašinom, savetuje se čišćenje pomoću meke krpice. Kad upotrebljavate pribor za čišćenje LCD ekrana (opcija), nemojte nanositi tečnost za čišćenje direktno na LCD ekran. Upotrebite papir za čišćenje natopljen sa tečnošću.

Rukovanje kućištem

- Ako se kućište zaprlja, očistite ga mekom krpom lagano natopljenom vodom i zatim ga obrišite mekom suvom krpom.
- Izbegavajte sledeće kako biste izbegli oštećivanje površine:
 - Upotreba hemikalija poput razređivača, benzina, alkohola, vlažnih krpica, repelenata, insekticida i kreme za sunčanje

- Rukovanje kamkorderom sa navedenim sredstvima na rukama
- Ostavljanje kućišta u dodiru sa gumom ili vinilom duže vreme

Održavanje i čuvanje objektivna

- Obrišite površinu sočiva objektivna mekom krpom u sledećim slučajevima:
 - Ako se na površini sočiva nalaze otisci prstiju
 - Na toplim ili vlažnim mestima
 - Ako je objektiv bio izložen slanom vazduhu uz morskou obalu
- Smestite u dobro prozračenu prostoriju sa malo zaprljanja ili prašine.
- Kako biste sprečili pojavu buđi, povremeno očistite objektiv na opisan način.

Punjenje ugrađene punjive baterije

U kamkorder je ugrađena punjiva baterija koja omogućuje održavanje datuma, vremena i ostalih postavki čak i dok je kamkorder isključen. Ugrađena punjiva baterija se uvek puni dok je kamkorder spojen na mrežno napajanje preko mrežnog adaptera ili dok je spojena baterija. Ugrađena baterija će se potpuno isprazniti nakon približno 3 meseca ako se kamkorder uopšte ne upotrebljava. Kamkorder upotrebljavajte nakon punjenja ugrađene punjive baterije. Ipak, čak i ako ugrađena baterija nije napunjena, to neće uticati na rad kamkordera ako ne snimate datum.

Postupci

Priključite kamkorder na mrežno napajanje pomoću priloženog mrežnog adaptera te ostavite LCD ekran zatvorenim duže od 24 sata.

Napomene o odlaganju ili promeni vlasnika kamkordera (DCR-SR15E/SR20E)

Čak i ako izbrisete sve video zapise i fotografije ili primenite [MEDIA FORMAT], podaci sa ugrađenog medija za snimanje se možda neće potpuno izbrisati. Kad želite da predate kamkorder drugom vlasniku, savetuje se izvršavanje funkcije [EMPTY] (pogledajte "Saznajte detalje iz priručnika "Handycam" Handbook" na str. 53.) kako biste izbegli obnavljanje vaših podataka. Takođe, ako nameravate odbaciti kamkorder, savetujemo da ga fizički uništite.

Napomene o odlaganju ili promeni vlasnika memorijske kartice

Čak i ako izbrisete podatke sa memorijske kartice ili formatirate memorijsku karticu na kamkorderu ili pomoću računara, podaci sa nje se možda neće potpuno izbrisati. Ako dajete memorijsku karticu nekom drugom, savetujemo da potpuno izbrisete podatke sa nje pomoću softvera za brisanje na računaru. Takođe, ako nameravate da odbacite memorijsku karticu, savetujemo da je fizički uništite.

Tehnički podaci

Sistem

Format signala: PAL boja, CCIR standardi

Format snimanja video zapisa:

Video: MPEG-2 PS

Sistem snimanja zvuka:

Dolby Digital, dvokanalni

Dolby Digital Stereo Creator

Format datoteke fotografija

: DCF Ver.2.0 kompatibilno

: Exif Ver.2.21 kompatibilno

: MPF Baseline kompatibilno

Mediji za snimanje (video zapis/fotografija)

Ugrađen hard disk

DCR-SR15E/SR20E: 80 GB

"Memory Stick PRO Duo", SD memorijska

kartica (klase 2 ili brža)

Kod merenja kapaciteta medija, 1 GB

označava 1 milijardu bajtova, od čega se deo

upotrebljava za upravljanje sistemom i/ili

aplikativnim datotekama. Kapacitet dostupan

korisniku je naveden u nastavku. DCR-SR15E/

SR20E: Približno 79,3 GB

Senzor slike

2,25 mm (tip 1/8) CCD (Charge Coupled Device)

Ukupno: Približno 800 000 piksela

Efektivno (video zapis, 16:9): Približno 490 000 piksela

Efektivno (fotografije, 16:9): Približno 310 000 piksela

Efektivno (fotografije, 4:3): Približno 410 000 piksela

Objektiv

25× (optički), 1800× (digitalni)

F1,8 ~ 4,7

Žižna daljina: f=1,8 ~ 90 mm

Kod pretvaranja u format 35 mm

Za video zapise: 39 ~ 1950 mm (16:9)

Za fotografije: 44 ~ 2200 mm (4:3)

Temperatura boje: [AUTO], [ONE PUSH],

[INDOOR] (3200 K), [OUTDOOR] (5800 K)

Minimalno osvetljenje

3 lx (luksa) ([AUTO SLW SHUTTR] podešeno na

[ON], brzina zatvarača 1/25 sekundi)

Ulazne i izlazne priključnice

A/V OUT priključnica: Video/audio izlazna priključnica

USB priključnica: mini-AB

(DCR-SR15E/SX15E: samo izlaz)

LCD ekran

Slika: 6,7 cm (tip 2.7; format 16:9)

Ukupan broj piksela: 230 400 (960 × 240)

Opšte

Napajanje: DC 6,8 V/7,2 V (baterija) DC 8,4 V (mrežni adapter)

Prosečna potrošnja: Tokom snimanja, uz upotrebu

LCD ekrana na normalnoj svetlini:

DCR-SR15E/SR20E: 2,1 W

DCR-SX15E/SX20E: 1,9 W

Radna temperatura: Od 0 ° do 40 °

Temperatura skladištenja: Od -20°C do 60°C

Dimenzije (približno)

DCR-SR15E/SR20E

59 mm × 65 mm × 113 mm (š/v/d) uključujući delove koji vire

59 mm × 65 mm × 124 mm (š/v/d) uključujući delove koji vire, sa postavljenom priloženom baterijom

DCR-SX15E/SX20E

54 mm × 55 mm × 113 mm (š/v/d) uključujući delove koji vire

54 mm × 55 mm × 124 mm (š/v/d) uključujući delove koji vire, sa postavljenom priloženom baterijom

Masa (približno)

DCR-SR15E/SR20E:

270 g samo glavni uređaj

310 g uključujući priloženu punjivu bateriju

DCR-SX15E/SX20E:

190 g samo glavni uređaj

240 g uključujući priloženu punjivu bateriju i memorijsku karticu

Mrežni adapter AC-L200C/AC-L200D

Napajanje: AC 100 V – 240 V, 50 Hz/60 Hz

Struja: 0,35 A – 0,18 A

Potrošnja: 18 W

Izlazni napon: DC 8,4 V*

Radna temperatura: Od 0° do 40°

Temperatura skladištenja: Od -20°C do 60°C

Dimenzije (približno): 48 mm × 29 mm × 81 mm

(š/v/d) bez delova koji vire

Masa (približno): 170 g bez mrežnog kabla

* Pogledajte nalepnicu na mrežnom adapteru za

ostale podatke.

Punjiva baterija NP-FV30

Maksimalan izlazni napon: DC 8,4 V

Izlazni napon: DC 7,2 V

Maksimalan napon punjenja: DC 8,4 V

Maksimalna struja punjenja: 2,12 A

Kapacitet

tipičan: 3,6 Wh (500 mAh)

minimalan: 3,6 Wh (500 mAh)

Tip: Litijum-jonska

Dizajn i tehničke funkcije kamkordera i pribora podložni su promenama bez najave. Proizvođač ne preuzima odgovornost za eventualne štamparske greške.

- Proizvedeno uz licencu kompanije Dolby Laboratories.

Zaštitni znakovi

- "Handycam" i **HANDYCAM** su zaštitni znakovi kompanije Sony Corporation.
- "Memory Stick", , "Memory Stick Duo", **"MEMORY STICK DUO"**, "Memory Stick PRO Duo", **"MEMORY STICK PRO DUO"**, "Memory Stick PRO-HG Duo", **"MEMORY STICK PRO-HG DUO"**, "Memory Stick Micro", "MagicGate", **"MAGICGATE"**, "MagicGate Memory Stick" i "MagicGate Memory Stick Duo" su zaštitni znakovi ili registrovani zaštitni znakovi kompanije Sony Corporation.
- "InfoLITHIUM" je zaštitni znak kompanije Sony Corporation.
- "DVDirect" je zaštitni znak kompanije Sony Corporation.
- Dolby i znak dvostrukog D su zaštitni znakovi kompanije Dolby Laboratories.
- Microsoft, Windows, Windows Vista i DirectX su registrovani zaštićeni znakovi ili zaštitni znakovi kompanije Microsoft Corporation u SAD-u i/ili drugim zemljama.
- Macintosh i Mac OS su registrovani zaštitni znakovi kompanije Apple Inc. u SAD-u i ostalim državama.
- Intel, Intel Core i Pentium su zaštitni znakovi ili registrovani zaštitni znakovi kompanije Intel Corporation ili njenih predstavnika u SAD-u i ostalim državama.
- Adobe, Adobe logotip i Adobe Reader su registrovani zaštitni znakovi ili zaštitni znakovi kompanije Adobe Systems Incorporated u SAD-u i/ili ostalim državama.
- Logotipi SDXC i SDHC su zaštićeni znakovi kompanije SD-3C, LLC.
- MultiMediaCard je zaštitni znak kompanije MultiMediaCard Association.

Nazivi svih ostalih spomenutih proizvoda mogu biti zaštitni znakovi ili registrovani zaštitni znakovi u odgovarajućem vlasništvu. Osim toga, znakovi TM i © ne spominju se u svim slučajevima u ovom priručniku.

Indikatori na ekranu

Gornji levi Srednji Gornji desni

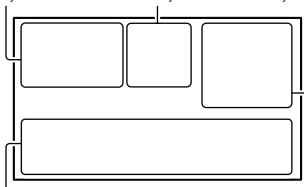

Donja strana

Gornji levi

Indikator	Značenje
	Tipka MENU
	Self-timer snimanje
	MICREF LEVEL nizak nivo
	WIDE SELECT
	BLT-IN ZOOM MIC
	Preostalo trajanje baterije
	Folder za snimanje na memorijskoj kartici
	VIDEO LIGHT
	Tipka za povratak

Srednji

Indikator	Značenje
	Status snimanja
	Veličina fotografije
	Aktiviran slide show
	Upozorenje
	Mod reprodukcije

Gornji desni

Indikator	Značenje
	Mod snimanja (HQ/SP/LP)
	Medij za snimanje/reprodukciju/editovanje
	Brojač (sat:minut: sekunda)
	Procenjeno preostalo vreme snimanja

Indikator	Značenje
	FADER
	Senzor za slučaj pada je isključen
	Senzor za slučaj pada je uključen
	Približan broj fotografija za snimanje i medij za snimanje
	Folder za reprodukciju na memorijskoj kartici
	Video zapis ili fotografija koja se reprodukuje/Ukupan broj snimljenih video zapisa ili fotografija

Donja strana

Indikator	Značenje
	[FACE DETECTION] podešeno na [OFF]
	Ručno izoštravanje
	SCENE SELECTION
	Ravnoteža beline
	SteadyShot isključen
	EXPOSURE
	TELE MACRO
	Backlight
	Tipka OPTION
	Tipka VIEW IMAGES
	Tipka slide showa
	Naziv datoteke sa podacima
	Zaštićen snimak
	Tipka indeksnog prikaza
	Mod video zapisa/mod fotografije

- Indikatori i njihov položaj su približni i u stvarnosti se mogu razlikovati od ovde prikazanih.
- Zavisno od modela kamkordera, neki indikatori se možda neće prikazati.

Delovi i kontrole

Broj u zagradama () upućuje na stranice.

DCR-SR15E/SR20E

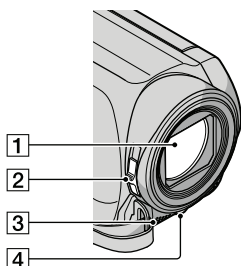

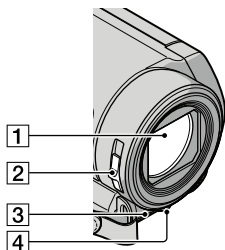

- 1 Objektiv
- 2 Preklopka LENS COVER
- 3 Ugrađeni mikrofoni
- 4 LED video svetlo

DCR-SX15E/SX20E



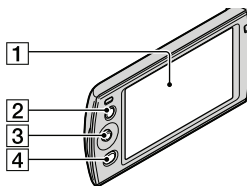

- 1 Objektiv
- 2 Preklopka LENS COVER
- 3 Ugrađeni mikrofoni
- 4 LED video svetlo

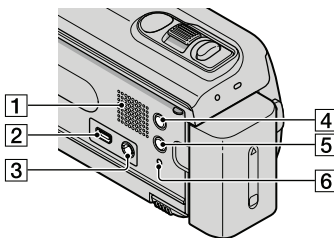

- 1 LCD ekran
Ako zakrenete LCD ekran za 180 stepeni, možete ga zatvoriti tako da je LCD ekran okrenut prema napolje. To je praktično kod reprodukcije.
- 2 Tipka LIGHT
Pritisnite za uključenje video svetla.
- 3 Višesmerni selektor (15)
- 4 Tipka  (VIEW IMAGES) (25)

DCR-SR15E/SR20E



- 1 Zvučnik
- 2  (USB) priključnica (33, 36, 39, 42)
DCR-SR15E: samo izlaz
- 3 A/V OUT priključnica (28)
- 4 Tipka MODE (21)
- 5 Tipka  (backlight)
- 6 Tipka RESET
Pritisnite RESET šiljatim predmetom.
Pritisnite RESET kako biste resetovali sve postavke, uključujući i sat.

DCR-SX15E/SX20E

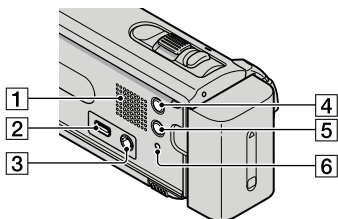

- 1 Zvučnik
- 2 ψ (USB) priključnica (33, 36, 39, 42)
DCR-SX15E: samo izlaz
- 3 A/V OUT priključnica (28)
- 4 Tipka MODE (21)
- 5 Tipka  (backlight)
- 6 Tipka RESET
Pritisnite RESET šiljatim predmetom.
Pritisnite RESET kako biste resetovali sve postavke, uključujući i sat.

DCR-SR15E/SR20E

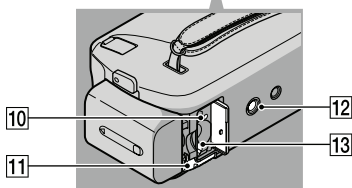
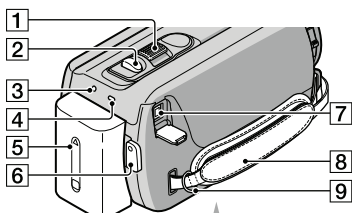

- 1 Prekloпка zuma
- 2 Tipka PHOTO (24)
- 3 Indikator POWER
- 4 Indikator CHG (charge) (10)
- 5 Baterija (10)
- 6 Tipka START/STOP (21)
- 7 DC IN priključnica (10)
- 8 Ručni remen (20)
- 9 Kukica za remen za nošenje na ramenu
- 10 Indikator pristupa (memorijska kartica) (17)
Dok indikator svetli ili trepće kamkorder očitava ili zapisuje podatke.
- 11 Prekloпка BATT (baterija) za oslobađanje baterije (12)
- 12 Otvor za stativ
Učvrstite stativ (opcija) u ovaj otvor pomoću vijka (opcija: dužina vijka mora biti manja od 5,5 mm).
- 13 Otvor za memorijsku karticu (17)

DCR-SX15E/SX20E

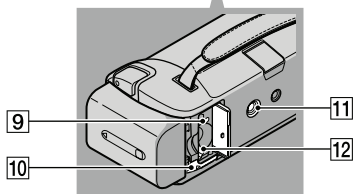
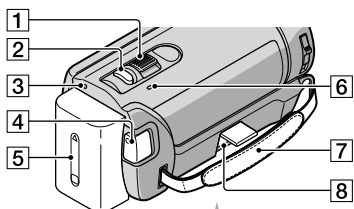

- 1** Preklopka zuma
- 2** Tipka PHOTO (24)
- 3** Indikator POWER
- 4** Tipka START/STOP (21)
- 5** Baterija (10)
- 6** Indikator CHG (charge) (10)
- 7** Ručni remen (20)
- 8** DC IN priključnica (10)
- 9** Indikator pristupa (memorijska kartica) (17)
Dok indikator svetli ili trepće kamkorder očitava ili zapisuje podatke.
- 10** Preklopka BATT (baterija) za oslobađanje baterije (12)
- 11** Otvor za stativ
Učvrstite stativ (opcija) u ovaj otvor pomoću vijka (opcija: dužina vijka mora biti manja od 5,5 mm).
- 12** Otvor za memorijsku karticu (17)

Dodatne informacije o ovom proizvodu i odgovore na često postavljana pitanja možete pronaći na Sonyjevoj stranici za podršku korisnicima (Customer Support).

<http://www.sony.net/>

Lista menija se nalazi na str. 50 do 52.

OVLAŠĆENI SERVISI

SRBIJA

Input

Milentija Popovića 18
Beograd
011 2132 877, 311 9431

BG Elektronik

Dragoslava Srejiovića 1b
Beograd
011 2086 666

ETC Electronic

Ustanička 128b
Beograd
011 3473 530, 2894 508

ETC Electronic

Pere Velimirovića 8
Beograd
011 3510 424, 3591 243

SS Digit

Kraljice Marije 29
Beograd
011 3223 674, 3370 369

G.P. Electronic

Save Tekelije 23a
Zrenjanin
023 526 115

MD Servis Centar

Save Kovačevića 11a
Niš
018 524 072

JEC

Bul. Slobodana Jovanovića 28
Novi Sad
021 401 134

Nanochip

Kireška 43b
Subotica
024 554 558

CRNA GORA

Conto-T Servis

Đoka Miraševića M3
Podgorica
020 620 980

TV Video Centar

Save Kovačevića 153
Podgorica
020 620 980

V.T. Centar

Seljanovo bb
Tivat-Kotor
032 674 422

TV Digital Servis

Šukrije Međedovića
Bijelo Polje
050 431 399

Predstavništvo Sony Central and Southeast Europe Kft. Beograd

Omladinskih Brigada 88a
11 070 Novi Beograd
Republika Srbija

Sony Info Centar

+381 11 228 33 00

www.sony.rs

support.rs@eu.sony.com