

Digitalni LCD TV prijemnik

Uputstvo za upotrebu

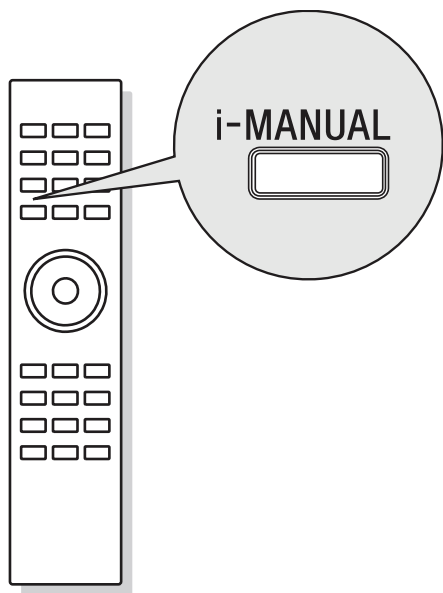

BRAVIA

Uvod

Zahvaljujemo na odabiru Sony proizvoda. Pre upotrebe TV prijemnika, molimo vas da pažljivo i temeljno pročitate ovo uputstvo i da ga sačuvate za kasniju upotrebu.

Proizvođač ovog uređaja je Sony Corporation, 1-7-1 Konan Minato-ku Tokyo, 108-0075 Japan. Ovlašćeni predstavnik za EMC i sigurnost proizvoda je Sony Deutschland GmbH, Hedelfinger Strasse 61, 70327 Stuttgart, Germany. Za sva pitanja servisa i garancije, obratite se na adrese navedene u odvojenim dokumentima koji se tiču servisa ili garancije.

Napomene o funkciji Digital TV

- Sve funkcije vezane uz funkciju Digital TV (**DVB**) radiće samo u zemljama ili područjima emitovanja DVB-T (MPEG-2 i H.264/MPEG-4 AVC) digitalnog zemaljskog signala ili gde je omogućen pristup kompatibilnom DVB-C (MPEG-2 i H.264/MPEG-4 AVC) kablovskom sistemu. Proverite kod svog davaoca usluga da li se emituje DVB-T signal i u vašoj zemlji ili proverite da li njihov DVB-C kablovski sistem odgovara integrisanim funkcijama ovog TV prijemnika.
- Provajder usluge kablovske TV može da naplati takve usluge, te će možda biti potreban vaš pristanak na takve uslove poslovanja.
- Iako je ovaj TV prijemnik usklađen sa DVB-T i DVB-C standardima, nije garantovana njegova kompatibilnost sa budućim DVB-T digitalnim zemaljskim i DVB-C digitalnim kablovskim prenosima.
- Neke Digital TV funkcije možda neće biti dostupne u nekim zemljama/regijama, a DVB-C kablovske funkcije možda neće pravilno raditi kod nekih operatera.

Lista podržanih kablovskih provajdera potražite na web adresi:

<http://support.sony-europe.com/TV/DVBC/>



- Uputstvo o montaži zidnog nosača se nalazi u ovom priručniku.
- Slike koje se koriste o ovom uputstvu prikazuju model KDL-40EX500 ako nije navedeno drukčije.
- U ovom uputstvu se kao model HX700 opisuju sledeći modeli.
KDL-40HX701
KDL-46/40HX700

Sledeći modeli se opisuju kao EX500.
KDL-46/40/32EX501
KDL-55/46/40/37/32EX500

Zaštitni znakovi

DVB je registrovani zaštitni znak kompanije DVB Project.

HDMI, HDMI logotip i High Definition Multimedia Interface su zaštićeni znakovi ili registrovani zaštićeni znakovi kompanije HDMI Licensing LLC.

DLNA i DLNA CERTIFIED su zaštitni znakovi i/ili oznake usluga Digital Living Network Alliance.

DivX® je tehnologija kompresije video datoteka koju je razvila kompanija DivX, Inc.

DivX, DivX Certified i pripadajući logotipi su zaštitni znakovi kompanije DivX, Inc. i koriste se uz dopuštenje.

O DIVX VIDEO FORMATU: DivX® je digitalni video format koji je kreirala DivX, Inc. To je službeni DivX Certified uređaj koji reprodukuje DivX video. Za više informacija i preuzimanje softvera za konvertovanje datoteka u DivX format posetite www.divx.com.

DIVX VIDEO-ON-DEMAND: Ovaj DivX Certified® uređaj potrebno je registrovati kako bi mogao da reprodukuje DivX Video-on-Demand (VOD) sadržaje. Za generisanje registracionog koda pronađite deo za DivX VOD u meniju za podešenje uređaja. S tim kodom posetite vod.divx.com kako biste završili postupak registracije i saznali više o DivX VOD.

Proizvedeno prema licenci kompanije Dolby Laboratories. Dolby i simbol dvostruko-D su zaštitni znaci kompanije Dolby Laboratories.

"BRAVIA" i BRAVIA su zaštitni znaci kompanije Sony Corporation.

"XMB™" i "XrossMediaBar" su zaštićeni znakovi kompanija Sony Corporation i Sony Computer Entertainment Inc.

HDMI[™]
HIGH-DEFINITION MULTIMEDIA INTERFACE

DOLBY
DIGITAL PLUS

dlna[™]
CERTIFIED

Sadržaj

Provera isporučenog pribora	3
Umetanje baterija u daljinski upravljač	3

Podešavanje

Pričvršćivanje postolja.....	4
Spajanje antene/Set Top Boxa/rekordera (npr. DVD rekordera).....	5
Sprečavanje prevrtanja TV-a	5
Povezivanje kablova.....	6
Početna podešavanja.....	6
Odvajanje postolja sa TV-prijemnika.....	7

Gledanje TV programa

Za gledanje programa	8
Za korištenje funkcija TV-a	8
Upotreba i-Manuala	9

Dodatne informacije

U slučaju problema	10
Tehnički podaci	11
Postavljanje pribora (zidni nosač).....	13
Tablica dimenzija za postavljanje TV-a	14
Dijagram/tablica vijaka i kuka.....	15
Sigurnosne informacije.....	16
Mere opreza	17

- Uputstvo za upotrebu je ugrađeno u vaš BRAVIA TV. Za njihovo korištenje pogledajte "Upotreba i-Manuala" (str. 9).
- Pre upotrebe TV prijemnika pročitajte "Sigurnosne napomene" (str. 16). Sačuvajte ovaj priručnik za buduću upotrebu.

Provera isporučenog pribora

Mrežni kabl (1)

(za KDL-55EX500, KDL-46EX501/500 i KDL-46HX701/700)

Držač kablova (1)

(samo za modele serije HX700)

Daljinski upravljač (1)

Baterije veličine AAA (tip R3) (2)

Postolje (1)*

Učvršni vijci za postolje (M5 × 16) (4)

Vijci za sastavljanje postolja (M5 × 16) (4)

(samo za KDL-37EX500, KDL-40/32EX501/500 i KDL-40HX701/700)

* Rastavljen osim za KDL-55EX500, KDL-46EX501/500 i KDL-46HX701/700. Pogledajte isporučeni letak sa opisom sastavljanja postolja.

Umetanje baterija u daljinski upravljač

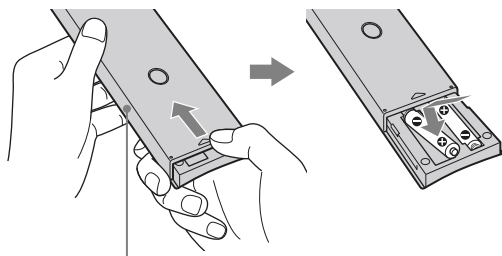

Pomerite poklopac kako biste ga otvorili.

Pričvršćivanje postolja

- 1 Pogledajte isporučeni letak sa opisom pravilnog pričvršćivanja postolja za neke modele TV-a.
- 2 Postavite TV prijemnik na postolje.

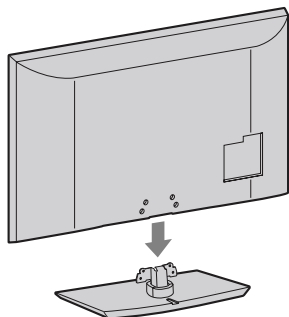

- 3 Isporučenim vijcima pričvrstite TV prijemnik na otvore postolja označene strelicama ↑.

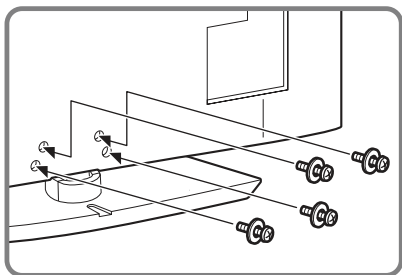

- Kod upotrebe električnog odvijača, podesite silu pritezanja na približno $1,5 \text{ N}\cdot\text{m}$ {15 kgf·cm}.

Podešavanje ugla gledanja TV-a (samo za modele serije HX700)

Ovaj TV se može podesiti unutar sledećih uglova.

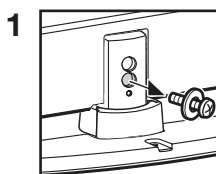
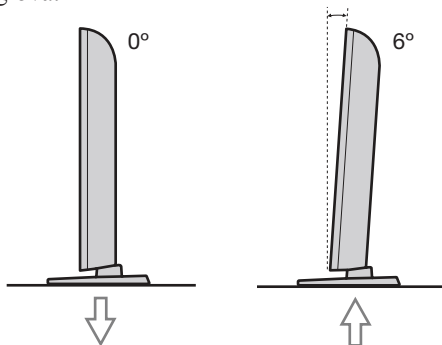

Uklonite vijak na prikazani način.

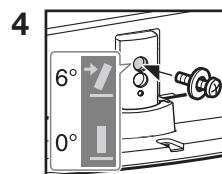

Zavrnite vijak u gornji otvor postolja.

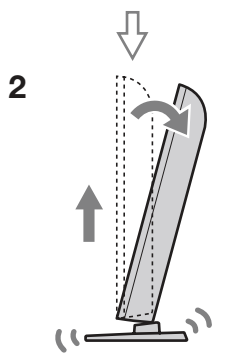

Podignite i nagnite.

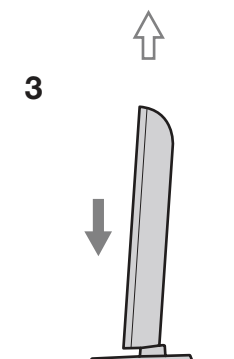

Umetnite.



- Za povratak na 0° ponovite postupak obrnutim redosledom.

Spajanje antene/Set Top Boxa/rekordera (npr. DVD rekordera)

Spajanje Set Top Boxa/rekordera (npr. DVD rekordera) sa SCART priključnicom

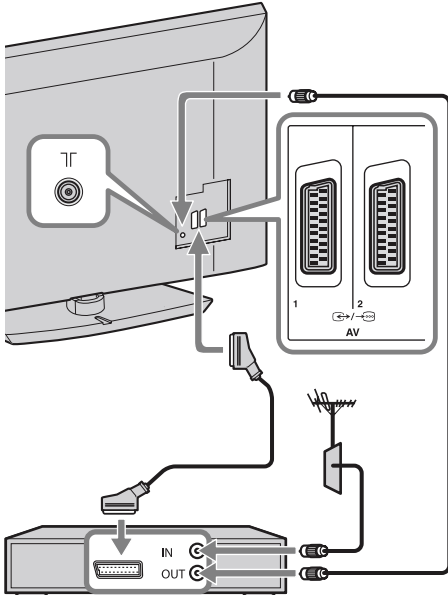

Set Top Box/rekorder (npr. DVD rekorder)

Spajanje Set Top Boxa/rekordera (npr. DVD rekordera) sa HDMI priključnicom

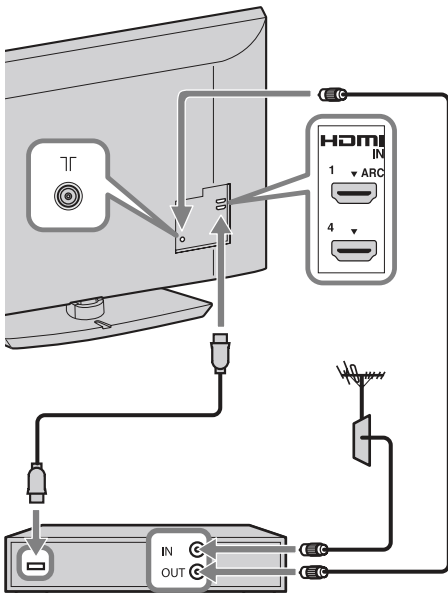

Set Top Box/rekorder (npr. DVD rekorder)

Sprečavanje prevrtanja TV-a

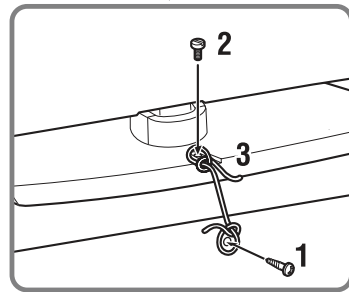
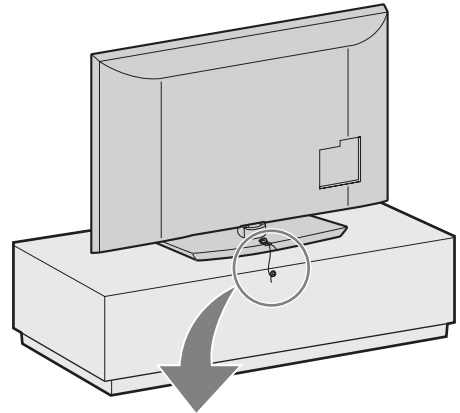

- 1** Zavrnite vijak za drvo (promer 4 mm, nije priložen) u postolje TV prijemnika.
- 2** Zavrnite vijak (M4 × 16, nije priložen) u otvor na TV prijemniku.
- 3** Povežite vijak za drvo i vijak na uređaju jakim vezicom (opcija).

Povezivanje kablova



- Držač kablova je raspoloživ za modele serije HX700. Za povezivanje kablova u snop sledite korake 2 – 4.

* Za KDL-55EX500, KDL-46EX501/500 i KDL-46HX701/700

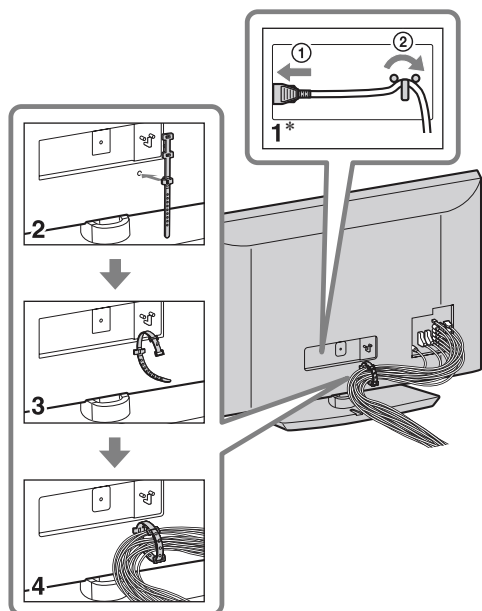

- Nemojte mrežni kabl povezivati u snop sa drugim kablovima.

Početa podešavanja

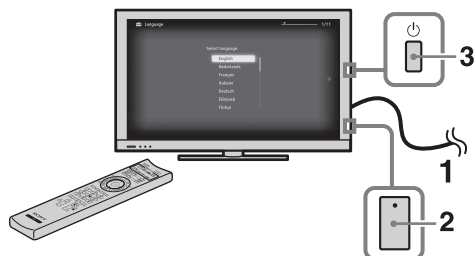

Samo za modele serije HX700

- 1 Priključite TV prijemnik u zidnu utičnicu.
- 2 Za modele serije HX700 proverite da li je prekidač ENERGY SAVING SWITCH u položaju za uključenje (●).
- 3 Pritisnite  na TV prijemniku. Kod prvog uključjenja TV prijemnika, na ekranu se pojavi meni jezika.

4

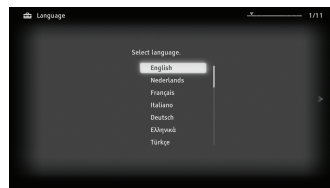

Sledite uputstvo na ekranu.

Digital Auto Tuning: Kad odaberete "Cable", savetujemo vam da odaberete "Quick Scan" za brzo podešavanje. Podesite "Frequency" i "Network ID" prema informacijama koje ste dobili od provajdera usluge kablovske TV. Ako nijedan kanal nije pronađen postupkom "Quick Scan", pokušajte da primenite "Full Scan" (iako to može zahtevati više vremena).



- Funkcija "Full Scan" možda neće biti dostupna u nekim državama/regijama.

Listu podržanih kablovskih provajdera potražite na web adresi:

<http://support.sony-europe.com/TV/DVBC/>

Programme Sorting: Menjanje redosleda memorisanja analognih kanala u TV prijemniku.

1 Pritisnite ⇄ za odabir kanala koji želite da premestite na novo mesto, a zatim pritisnite ⊕.

2 Pritisnite ⇄ za odabir novog mesta za kanal te pritisnite ⊖.



- Kanale možete takođe da podesite ručno.

Odvajanje postolja sa TV prijemnika



- Skinite vijke označene strelicama ↑ na TV-u.
- Postolje ne odvajajte ni u kojem slučaju, osim kad na TV želite da montirate odgovarajući dodatni pribor.

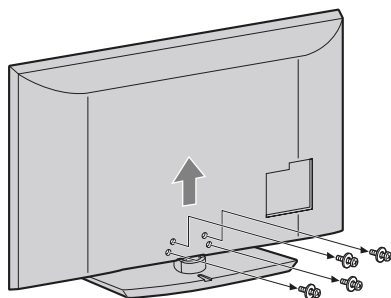

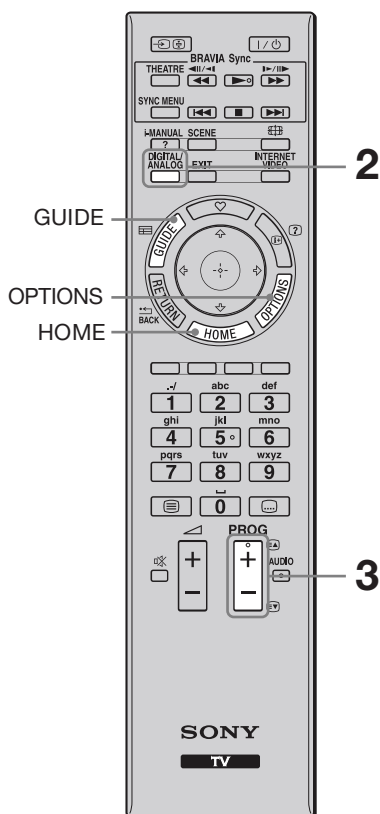

Gledanje TV programa

Za gledanje programa

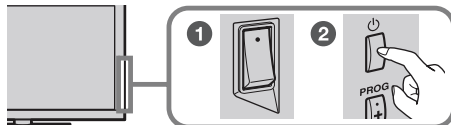

1 Uključite TV prijemnik.



- 1 Za modele serije HX700 podesite prekidač **ENERGY SAVING SWITCH** u položaju za uključenje.
- 2 Pritisnite  na TV prijemniku kako biste ga uključili.

2 Odaberite mod.



3 Odaberite TV kanal.

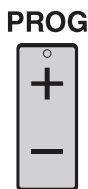

Upotreba digitalnog elektronskog programskog vodiča

Pritisnite **GUIDE** u digitalnom modu za prikaz programskog vodiča.



- Tipke broj 5, , **PROG +** i **AUDIO** na daljinskom upravljaču imaju ispuščenje. Ova ispuščenja služe kao referentne tačke tokom upotrebe uređaja.

Za korištenje funkcija TV-a

Tipka HOME

Pritisnite za prikaz menija raznih funkcija i podešenja.

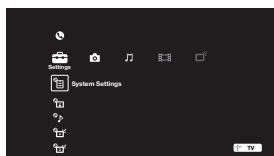

Tipka OPTIONS

Pritisnite za prikaz funkcija prikladnih za trenutni ulaz ili sadržaj.

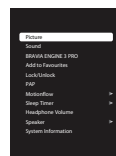

Upotreba i-Manuala

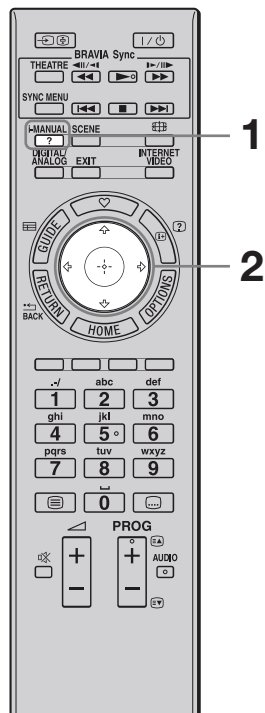

Uputstvo za upotrebu je ugrađeno u vaš BRAVIA TV i može se prikazati na ekranu.

Možete pretraživati i-Manual kad god trebate pronaći informacije o određenim funkcijama.

1 Pritisnite i-MANUAL.



2 Pritisnite za odabir stavki.

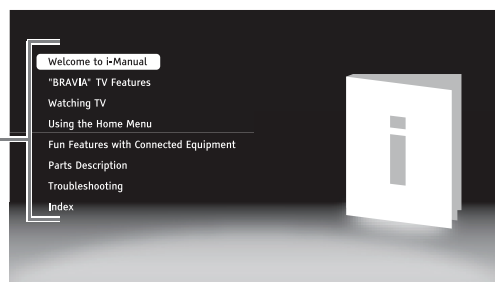
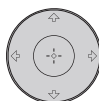

■ Welcome to i-Manual

■ "BRAVIA" TV Features

■ Watching TV

Objašnjava praktične funkcije kao što je EPG Guide, Favourites i sl.

■ Using the HOME Menu

Prilagodite postavke TV-a i sl.



• Slike i ilustracije mogu se razlikovati od prikaza na ekranu.

■ Fun Features with Connected Equipment

Objašnjava kako spojiti dodatnu opremu.

■ Parts Description

■ Troubleshooting

Pronađite rešenje problema.



■ Index

U slučaju problema

Proverite da li trepće indikator  (pripravno stanje) crveno.





Kad trepće indikator (pripravno stanje).

Uključena je funkcija automatske dijagnostike.











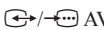

- 1 Izmerite koliko puta indikator  (pripravno stanje) zatreperi između svakog prekida od dve sekunde.
Na primer, indikator može da zatreperi triput, isključi se na dve sekunde, zatim ponovo zatreperi triput.
- 2 Pritisnite  na TV-u kako biste ga isključili, odspojite mrežni kabl, te obavestite prodavca ili Sony servis o treperenju indikatora (broju treptaja).

Kad indikator (pripravno stanje) ne trepće.

- 1 Proverite opcije navedene u tablici ispod. (Takođe pogledajte "Troubleshooting" u i-Manualu.)
- 2 Ako je problem i dalje prisutan, odnesite TV prijemnik u ovlašćeni servis na popravku.

Problem	Objašnjenje/Rešenje
Slika	
Nema slike (zatam-njen ekran) ni zvuka.	<ul style="list-style-type: none">• Proverite spajanje antene/kablovskog sistema.• Spojite TV na mrežni napon i pritisnite  na TV-u.• Ako svetli crveni indikator  (pripravno stanje), pritisnite tipku I/ ili TV I/ (naziv tipke razlikuje se zavisno od daljinskog upravljača).
Na ekranu se mesti-mično pojavljuju crne i/ili svetle tačkice.	<ul style="list-style-type: none">• Ekran se sastoji od piksela. Ova pojava nije kvar uređaja.
Opšte	
TV se ne može uklju-čiti. (samo za modele serije HX700)	<ul style="list-style-type: none">• Proverite da li je prekidač ENERGY SAVING SWITCH u položaju za uključenje.
TV prijemnik se auto-matski isključuje (TV prijemnik se isključuje u pripravno stanje).	<ul style="list-style-type: none">• Proverite da li je uključen "Sleep Timer" ili potvrdite postavku "Duration" za "On Timer".• Proverite da li je aktiviran "Idle TV Standby".
Daljinski upravljač ne radi.	<ul style="list-style-type: none">• Zamenite baterije.
Zaboravili ste lozinku za "Parental Lock".	<ul style="list-style-type: none">• Umesto PIN koda unesite 9999. (PIN kôd 9999 može se uvek upotrebljavati.)

Tehnički podaci

Sistem	
Sistem ekrana	LCD (Liquid Crystal Display) ekran
TV sistem	Analogni: Zavisno od odabrane države/područja: B/G/H, D/K, L, I Digitalni: DVB-T/DVB-C
Sistem boje/video signala	Analogni: PAL, PAL60 (samo video ulaz), SECAM, NTSC3.58, NTSC4.43 (samo video ulaz) Digitalni: MPEG-2 MP@ML/HL, H.264/MPEG-4 AVC MP/HP@L4
Pokrivenost kanala	Analogni: VHF: E2–E12/UHF: E21–E69/CATV: S1–S20/HYPER: S21–S41 D/K: R1–R12, R21–R69/L: F2–F10, B–Q, F21–F69/I: UHF B21–B69 Digitalni: VHF/UHF
Izlazna snaga zvuka	10 W + 10 W
Ulazne/izlazne priključnice	
Antenski kabl	75-ohmska spoljna priključnica za VHF/UHF
 AV1, 2	21-pinska Scart priključnica (CENELEC standard) uključujući audio/video ulaz, RGB ulaz i TV audio/video izlaz.
 COMPONENT IN	Podržani formati: 1080p, 1080i, 720p, 576p, 576i, 480p, 480i
 COMPONENT IN	Audio ulaz (phono priključnice)
HDMI IN1, 2, 3, 4	Video: 1080/24p, 1080p, 1080i, 720p, 576p, 576i, 480p, 480i Audio: Dvokanalni Linear PCM: 32, 44,1 i 48 kHz, 16, 20 i 24 bita, Dolby Digital Analogni audio ulaz (mini priključnica) (samo HDMI IN4) PC ulaz
 AV3	Video ulaz (phono priključnica)
 AV3	Audio ulaz (phono priključnice)
 DIGITAL AUDIO OUT (OPTICAL)	Digitalna optička priključnica (Dvokanalni Linear PCM, Dolby Digital)
 (VAR/FIX)	Audio izlaz (phono priključnice)
 PC IN	PC ulaz (Mini D-sub 15-pin)  PC audio ulaz (mini priključnica)
	USB priključnica
	Priključnica za slušalice
	CAM (Conditional Access Module) otvor
 LAN	10BASE-T/100BASE-TX priključnica (Zavisno od mrežnog okruženja, brzina povezivanja se može razlikovati. 10BASE-T/100BASE-TX brzina i kvalitet komunikacije nisu garantovani za ovaj TV.) * Za LAN povezivanje koristite kabl kategorije 7 10BASE-T/100BASE-TX (opcija).

Naziv modela KDL-		55EX500	46EX501/46EX500	46HX700
Napajanje i ostalo				
Napajanje		220 V – 240 V AC, 50 Hz		
Veličina ekrana (mereno dijagonalno)		55" (oko 138,8 cm)	46" (oko 117 cm)	
Rezolucija ekrana		1920 tačaka (horizontalno) × 1080 linija (vertikalno)		
Potrošnja energije	u "Home"/"Standard" modu	164 W	131 W	141 W
	u "Shop"/"Vivid" modu	263 W	197 W	210 W
Potrošnja energije u pripravnim stanju*1		0,2 W ili manje (15 W kad je "Quick Start" podešen na "On")		0,2 W ili manje (14 W kad je "Quick Start" podešen na "On")
Prosečna godišnja potrošnja energije*2		239 kWh	191 kWh	206 kWh
Dimenzije (približno) (š × v × 5 d)				
s postoljem		132,4 × 83,2 × 35 cm	112,7 × 71,3 × 28,1 cm	115,4 × 74,1 × 37 cm
bez postolja		132,4 × 79,5 × 10,5 cm	112,7 × 67,6 × 10,1 cm	115,4 × 70,4 × 10,2 cm
Masa (približno)				
s postoljem		30,7 kg	21,6 kg	28,4 kg
bez postolja		26,7 kg	18,7 kg	24,3 kg
Isporučeni pribor		Pogledajte "Provera isporučenog pribora" (str. 3).		
Dodatni pribor		Zidni nosač: SU-WL500		

Naziv modela KDL-		40EX501/40EX500	40HX701/40HX700	37EX500	32EX501/32EX500
Napajanje i ostalo					
Napajanje		220 V – 240 V AC, 50 Hz			
Veličina ekrana (mereno dijagonalno)		40" (oko 102 cm)		37" (oko 94 cm)	32" (oko 80,1 cm)
Rezolucija ekrana		1920 tačaka (horizontalno) × 1080 linija (vertikalno)			
Potrošnja energije	u "Home"/"Standard" modu	106 W	109 W	92 W	71 W
	u "Shop"/"Vivid" modu	170 W	172 W	149 W	119 W
Potrošnja energije u pripravnim stanju*1		0,2 W ili manje (15 W kad je "Quick Start" podešen na "On")	0,2 W ili manje (14 W kad je "Quick Start" podešen na "On")	0,2 W ili manje (15 W kad je "Quick Start" podešen na "On")	
Prosečna godišnja potrošnja energije*2		155 kWh	159 kWh	134 kWh	104 kWh
Dimenzije (približno) (š × v × 5 d)					
s postoljem		99,2 × 63,6 × 26 cm	102,3 × 66,5 × 31 cm	92,1 × 60 × 26 cm	80 × 53,4 × 25 cm
bez postolja		99,2 × 59,9 × 9,9 cm	102,3 × 62,8 × 10 cm	92,1 × 56,4 × 9,7 cm	80 × 49,7 × 9,6 cm
Masa (približno)					
s postoljem		16,4 kg	22,4 kg	14 kg	11,9 kg
bez postolja		14,2 kg	19,2 kg	11,8 kg	9,9 kg
Isporučeni pribor		Pogledajte "Provera isporučenog pribora" (str. 3).			
Dodatni pribor		Zidni nosač: SU-WL500			

*1 U navedeno pripravno stanje TV se isključuje nakon završetka potrebnih internih postupaka.

*2 sata dnevno i 365 dana godišnje



• Za smanjenje potrošnje energije

–kad smanjite pozadinsko osvetljenje (svetlinu ekrana), smanji se potrošnja energije.

–"Eco" podešenja (npr. "Power Saving", "Idle TV Standby") pomažu vam da smanjite potrošnju energije i tako smanjite račun za električnu energiju.

–kad TV isključite prekidačem ENERGY SAVING SWITCH (samo na nekim modelima), potrošnja energije će biti gotovo nikakva.

Tehnički podaci i dizajn podložni su promeni bez najave. Proizvođač ne preuzima odgovornost za eventualne štamparske greške.

Postavljanje pribora (zidni nosač)

Za kupce:

Radi zaštite proizvoda i iz sigurnosnih razloga, Sony preporučuje da postavljanje TV-a izvedu Sony serviseri ili ovlašćeni partneri. Nemojte pokušavati da ga postavite sami.

Za Sonyjeve servisere i partnere:

Pobrinite se za sigurnost tokom postavljanja, redovnog održavanja i provere ovog proizvoda.

Ovaj TV se može montirati pomoću zidnog nosača SU-WL500 (opcija).

- Za pravilnu montažu sa zidnim nosačem pogledajte pripadajuće uputstvo za upotrebu.
- Pogledajte "Odvajanje postolja sa TV prijemnika" (str. 7).



- Stavite TV na postolje kod učvršćivanja montažne kuke.

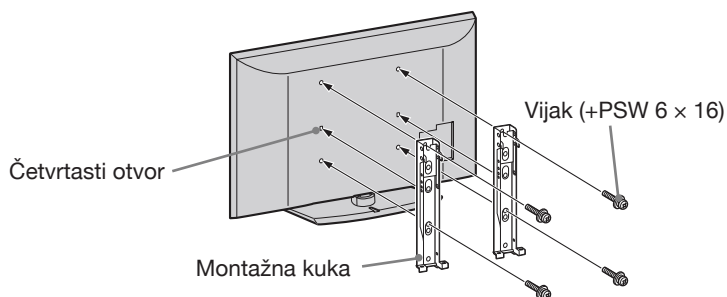

Postavljanje ovog proizvoda zahteva dovoljnu stručnost, posebno kako bi se ustanovilo da li je zid dovoljno čvrst da izdrži masu TV-a. Postavljanje ovog proizvoda na zid poverite Sonyjevim serviserima ili licenciranim partnerima te obratite dovoljnu pažnju na sigurnost tokom postavljanja. Sony ne preuzima odgovornost za štete ili ozlede uzrokovane nepravilnim rukovanjem ili neodgovarajućom montažom.

Tablica dimenzija za postavljanje TV-a

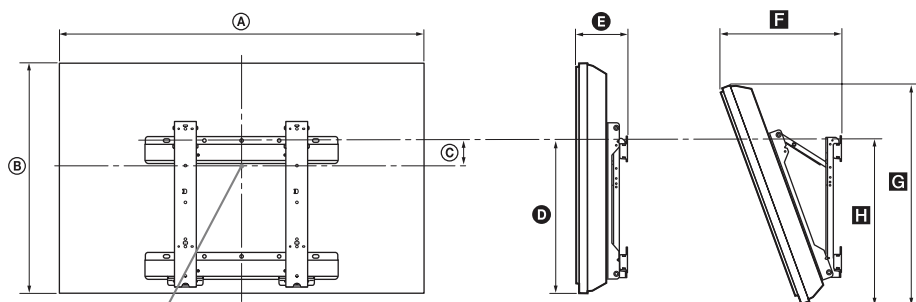

Položaj sredine ekrana

Jedinica: cm

Naziv modela KDL-	Dimenzije ekrana		Dimenzija sredine ekrana	Dužina svakog ugla montaže				
				Ugao (0°)		Ugao (20°)		
	A	B		D	E	F	G	H
55EX500	132,4	79,5	2,5	42,8	16,5	41,3	75,2	46,6
46EX501/46EX500	112,7	67,6	8,4	42,6	16,1	36,9	64	46,3
46HX700	115,4	70,4	8,4	43,9	16,2	37,7	66,2	48
40EX501/40EX500	99,2	59,9	12,2	42,6	15,9	34,1	56,7	46,3
40HX701/40HX700	102,3	62,8	12,2	43,9	16	34,9	59,1	47,9
37EX500	92,1	56,4	14	42,7	15,7	32,7	53,3	46,2
32EX501/32EX500	80	49,7	17,2	42,6	15,6	30,3	47	46,1

Vrednosti iz gornje tablice mogu se malo razlikovati, zavisno od načina postavljanja.

UPOZORENJE

Zid na koji će se TV postaviti treba da može da podnese masu barem četiri puta veću od ovog TV-a. Masu TV-a potražite u poglavlju "Tehnički podaci" (str. 11).

Dijagram/tablica vijaka i kuka

Naziv modela	Položaj vijka	Položaj kuke
KDL-55EX500	d, g	a
KDL-46HX700/46EX501/46EX500 KDL-40HX701/40HX700/40EX501/40EX500 KDL-37EX500		b
KDL-32EX501/32EX500	e, g	c

Položaj vijka

Kod postavljanja montažne kuke na TV.

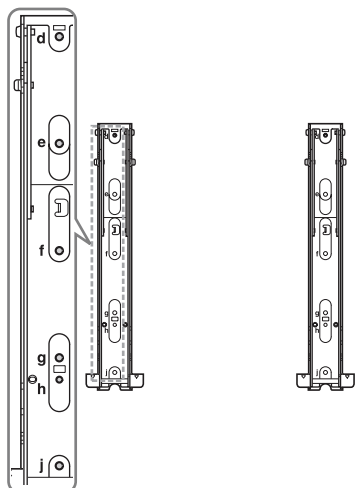

Položaj kuke

Kod postavljanja TV-a na bazni nosač.

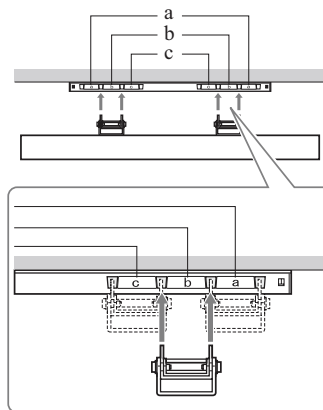

Sigurnosne informacije

Instalacija/Podešavanje

Instalirajte i koristite TV prijemnik u skladu sa donjim uputstvo kako bi sprečili opasnost od požara, električnog udara ili štete i/ili ozleda.

Instalacija

- TV prijemnik postavite blizu lako dostupne mrežne utičnice.
- Postavite TV prijemnik na stabilnu i ravnu površinu.
- Instalaciju na zid sme izvoditi samo stručno osoblje.
- Iz sigurnosnih razloga savetujemo da koristite Sony pribor, uključujući:
 - Zidni nosač SU-WL500
- Koristite vijke isporučene sa zidnim nosačem kod pričvršćivanja montažnih kuka na TV. Isporučeni vijci su izrađeni tako da su dužine 8 do 12 mm mereno od površine za pričvršćenje montažne kuke. Promer i dužina vijaka razlikuje se zaviso od modela zidnog nosača. Upotrebom vijaka koji nisu deo isporuke možete uzrokovati oštećenje TV prijemnika, njegov pad, itd.

8 mm – 12 mm

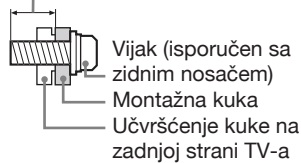

Prenošenje

- Pre prenošenja TV prijemnika, odspojite sve kablove.
- Za prenošenje TV prijemnika potrebne su dve ili tri osobe.
- Kod nošenja držite TV prijemnik kao što je prikazano na slikama desno. Nemojte pritiskati LCD ekran i okvir oko ekrana.
- Kod podizanja ili premeštanja TV prijemnika, čvrsto ga prihvatite za donju stranu.
- Prilikom prenošenja TV prijemnika, zaštitite ga od udara i vibracija.
- Kod prenošenja TV prijemnika na popravku ili kod preseljenja, zapakujte ga u originalnu ambalažu.

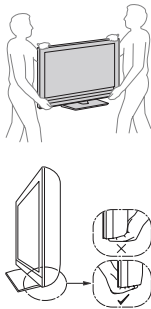

Ventilacija

- Nikada nemojte prekrivati ventilacione otvore na kućištu TV prijemnika i ne stavljajte nikakve predmete unutra.
- Ostavite slobodan prostor oko TV prijemnika kao što je prikazano na slici.
- Savetujemo da koristite Sony zidni nosač kako biste osigurali odgovarajuću ventilaciju.

Instalacija na zid

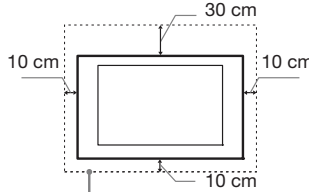

Ostavite najmanje ovaliko slobodnog prostora oko uređaja.

Instalacija sa postoljem

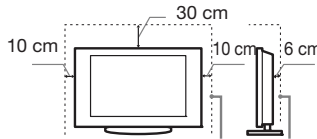

Ostavite najmanje ovaliko slobodnog prostora oko uređaja.

- Za ispravnu ventilaciju, te kako biste sprečili nakupljanje prašine i prljavštine:
 - Nemojte postavljati uređaj površinom ekrana okrenut prema podlozi, ne instalirajte ga naopako, na zadnju stranu ili na bočnu stranu.
 - Ne stavljajte TV uređaj na policu, tepih, krevet ili u vitrinu.
 - Nemojte uređaj pokrivati komadima tkanine, npr. zavesama ili predmetima kao što su novine, itd.
 - Ne postavljajte TV prijemnik kao što je prikazano na slici.

Protok vazduha je blokiran.

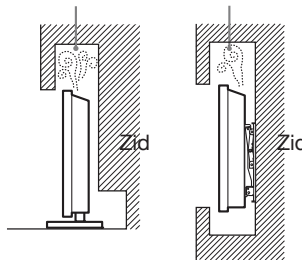

Mrežni kabl

- Kablom i mrežnom utičnicom postupajte kao što je opisano, kako bi sprečili opasnost od požara, električnog udara ili štetu i/ili ozleda:
- Koristite isključivo Sony mrežni kabl, ne koristite kablove ostalih proizvođača.
 - Umetnite utikač do kraja u utičnicu.
 - TV koristite isključivo na 220-240 V AC napajanju.
 - Prilikom povezivanja kabla, obavezno odspojite mrežni kabl. Pazite da nogom ne zapnete i povučete kabl.

- Odspojite mrežni kabl pre premeštanja ili rada na TV-u.
- Držite mrežni kabl dalje od izvora toplote.
- Povremeno odspojite i očistite mrežni utikač. Utikač pokriven prašinom može nakupiti vlagu zbog čega može doći do oštećenja izolacije, a time do opasnosti od požara.

Napomene

- Ne koristite isporučeni mrežni kabl na drugoj opremi.
- Nemojte prelamati, savijati ili uvrtati kabl. Može doći do oštećenja izolacije oko provodnika ili prekida provodnika.
- Nemojte raditi prepravke na mrežnom kabl.
- Nemojte stavljati teške predmete na mrežni kabl.
- Ne vucite kabl, već prihvatite utikač prilikom odspajanja iz mrežne utičnice.
- Ne spajajte previše uređaja na istu mrežnu utičnicu.
- Ne koristite labave mrežne utičnice.

Neprikladna upotreba

Ne instalirajte/koristite TV prijemnik na mestima, okruženjima ili u okolnostima poput niže opisanih, kako biste sprečili nepravilnost u radu TV prijemnika, požar, električni udar, štetu i/ili ozlede.

Mesta:

Na otvorenim mestima (na direktnom uticaju sunca), na obali, na brodu i ostalim plovilima, vozilima, u medicinskim ustanovama, na mestima izloženima mehaničkim vibracijama; blizu vode, kiše, vlage ili dima.

Okruženje:

Preterano vruća, vlažna ili prašnjava mesta; mesta gde lako mogu ući insekti u uređaj; blizu zapaljivih predmeta (sveća, itd.). TV prijemnik se ne sme izlagati kapljanju ili prskanju. Ne stavljajte predmete napunjene vodom (na primer vaze) na TV prijemnik.

Okolnosti:

Ne rukujte uređajem mokrim rukama; kad je otvoreno kućište uređaja, ili sa priključcima koje nije preporučio proizvođač. Odspojite TV prijemnik iz mrežne utičnice i antene tokom nevremena sa olujom.

Slomljeni delovi:

- Ne bacajte stvari u TV prijemnik. Staklo ekrana bi se moglo razbiti i uzrokovati ozbiljne ozlede.
- Ukoliko površina TV ekrana pukne, ne dodirujte je dok ne odspojite mrežni kabl. U suprotnom bi moglo doći do električnog udara.

Kad nije u upotrebi

- Ukoliko ne planirate da koristite TV prijemnik duže vreme, TV prijemnik odspojite iz napajanja radi očuvanja okoline iz sigurnosnih razloga.
- TV prijemnik je odspojen iz napajanja tek nakon odspajanja mrežnog kabla.
- Međutim neki TV prijemnici su možda opremljeni funkcijom koja zahteva da budu u pripravnom stanju da bi pravilno funkcionisali.

Za decu

- Ne dopustite deci da se penju na TV prijemnik.
- Sitne delove čuvajte izvan dometa dece, kako ih ne bi slučajno progutali.

U slučaju problema...

Isključite TV prijemnik i odmah ga odspojite iz napajanja u slučajevima opisanim u nastavku.

Obratite se Sony ovlašćenom servisu kako bi uređaj proverio kvalifikovani tehničar.

Kad:

- je oštećen mrežni kabl.
- je loš kontakt sa mrežnom utičnicom.
- je TV prijemnik oštećen, budući da je pao, udaren ili je nešto bačeno u njega.
- ukoliko tečnost ili neki predmet dospe u otvore uređaja.

Upozorenje

Kako biste sprečili požar, nikako ne stavljajte sveće ili druge izvore otvorenog plamena blizu ovog proizvoda.



Mere opreza

Praćenje TV prijema

- Pratite program na TV-u pri umerenom svetlu, jer gledanje duže vreme pri slaboj rasveti opterećuje oči.
- Kod korištenja slušalica, podesite glasnoću kako biste sprečili preterane promene u glasnoći, te sprečili oštećenja sluha.

LCD ekran

- Iako je LCD ekran izrađen uz upotrebu visokoprecizne tehnologije i ima 99,99% ili više efektivnih piksela, može doći do pojave crnih ili tačkica u boji (crvenih, plavih ili zelenih). To je karakteristika LCD ekrana i ne predstavlja kvar.
- Nemojte da pritiskate ili ogrebet prednji filter i ne stavljajte nikakve predmete na TV prijemnik. Slika u tom slučaju može biti nejednaka ili se LCD ekran može oštetiti.
- Ako koristite TV prijemnik na hladnom mestu, slika može biti "razmazana" ili previše tamna, no to ne predstavlja kvar. Ovaj fenomen nestaje zajedno sa porastom temperature.
- Ako na ekranu duže vreme stoje mirne slike, može doći do pojave dvostrukih slika, koje nestaju nakon nekoliko trenutaka.
- Ekran i kućište TV prijemnika se zagrevaju tokom upotrebe. To je normalno.

- LCD TV prijemnik sadrži malu količinu tečnog kristala. Neke fluorescentne sijalice ugrađene u ovaj TV prijemnik takođe sadrže živu. Poštujte lokalne propise o odlaganju otpada.

Rukovanje i čišćenje površine ekrana/kućišta TV-a

Pre čišćenja, odspojite TV prijemnik iz napajanja.

Kako bi sprečili propadanje materijala ili premaza ekrana, uzmite u obzir sledeće.

- Prašinu sa površine ekrana/kućišta obrišite mekom tkaninom. Tvrdokorniju nečistoću uklonite mekom tkaninom umočenom u rastvor blagog deterdženta.
- Ne prskajte TV direktno vodom ili deterdžentom. Mogli bi da isure u donji donji deo ekrana ili spoljne delove i tako uzrokovati kvar.
- Nikada nemojte upotrebljavati abrazivne sredere, kisela ili lužnata sredstva za čišćenje, prašak za ribanje ili zapaljiva sredstva poput alkohola, benzina, razređivača ili insekticida. Upotreba takvih sredstava ili duži kontakt sa gumom ili vinilom može oštetiti površinu ekrana i kućište.
- Kako bi se osigurala pravilna ventilacija, preporučujemo da usisavačem povremeno očistite ventilacione otvore.
- Ukoliko je moguće podesiti nagib TV prijemnika, budite pažljivi kako se ne bi prevrnuo sa postolja.

Dotadna oprema

- Slika može biti izobličena ili zvuk da sadrži šum ako se TV prijemnik postavi u blizini uređaja koji emituje elektromagnetno zračenje. U protivnom je moguće izobličene slike i/ili šum u zvuku.
- Ova oprema je ispitana i dokazana je njena usklađenost sa ograničenjima propisanim smernicom o elektromagnetnoj kompatibilnosti pri upotrebi signalnog kabla kraćeg od 3 metra.

Baterije

- Prilikom umetanja baterija obratite pažnju na ispravan polaritet.
- Ne koristite različite vrste baterija istovremeno i ne mešajte stare i nove baterije.
- Iskorištene baterije odložite na ekološki prihvatljiv način. Neke regije imaju uređeno odlaganje baterija. Upoznajte se sa lokalnim propisima.
- Pažljivo rukujte daljinskim upravljačem. Ne ispuštajte i ne gazite po njemu, te ne prosipajte nikakvu tečnost po njemu.
- Ne stavljajte daljinski upravljač na mesta blizu izvora toplote, na direktnu sunčevu svetlost ili u vlažnoj prostoriji.

Zbrinjavanje isluženog TV prijemnika



Odlaganje stare električne i elektronske opreme (primenljivo u Evropskoj uniji i ostalim evropskim državama sa posebnim sistemima za odlaganje)

Ovaj znak na uređaju ili ambalaži ukazuje da se ovaj proizvod ne sme odlagati sa kućnim otpadom. Umesto toga, opremu za odlaganje odnesite u vama najbliže mesto za skupljanje i recikliranje električnog i elektronskog otpada. Pravilnim odlaganjem ovog proizvoda sprečete potencijalne negativne posledice za okolinu i ljudsko zdravlje koje inače može imati uticaja ukoliko se uređaj ne odloži na pravilan način. Recikliranje materijala od kojeg je uređaj sastavljen pridonosi očuvanju prirodnih izvora. Za detaljnije informacije o recikliranju proizvoda, obratite se komunalnoj službi ili prodavnici gde ste kupili uređaj.

Ovaj znak na uređaju ili ambalaži ukazuje da se ovaj proizvod ne sme odlagati sa kućnim otpadom. Umesto toga, opremu za odlaganje odnesite u vama najbliže mesto za skupljanje i recikliranje električnog i elektronskog otpada. Pravilnim odlaganjem ovog proizvoda sprečete potencijalne negativne posledice za okolinu i ljudsko zdravlje koje inače može imati uticaja ukoliko se uređaj ne odloži na pravilan način. Recikliranje materijala od kojeg je uređaj sastavljen pridonosi očuvanju prirodnih izvora. Za detaljnije informacije o recikliranju proizvoda, obratite se komunalnoj službi ili prodavnici gde ste kupili uređaj.



Odlaganje starih baterija (primenljivo u Evropskoj uniji i ostalim evropskim državama sa posebnim sistemima za odlaganje)

Ovaj znak na bateriji ili ambalaži ukazuje da se baterija isporučena sa ovim proizvodom ne sme odlagati sa kućnim otpadom. Na nekim baterijama ovaj se simbol može koristiti u kombinaciji sa hemijskim simbolom. Hemijski simboli za živu (Hg) ili olovo (Pb) se koriste ako baterija sadrži više od 0,0005% žive ili 0,004% olova. Pravilnim odlaganjem ovih baterija sprečete potencijalne negativne posledice za okolinu i ljudsko zdravlje koje inače može imati uticaja ukoliko se baterije ne odlože na pravilan način. Recikliranje materijala pridonosi očuvanju prirodnih izvora. U slučaju proizvoda koji zbog sigurnosnih razloga, performansi ili zadržavanja celovitosti napajanja zahtevaju trajnu povezanost sa unutrašnjom baterijom, takvu bateriju trebaju menjati samo osposobljeni serviseri. Kako bi osigurali pravilno zbrinjavanje baterije, predajte dotrajali proizvod na sabirno mesto za recikliranje električne i elektronske opreme. Za sve ostale baterije, pogledajte odeljak o sigurnom uklanjanju baterija iz uređaja. Predajte bateriju na sabirno mesto za recikliranje otpadnih baterija. Za detaljnije informacije o recikliranju ovog proizvoda ili baterije, obratite se komunalnoj službi ili prodavnici u kojoj ste kupili uređaj.

Ovaj znak na bateriji ili ambalaži ukazuje da se baterija isporučena sa ovim proizvodom ne sme odlagati sa kućnim otpadom. Na nekim baterijama ovaj se simbol može koristiti u kombinaciji sa hemijskim simbolom. Hemijski simboli za živu (Hg) ili olovo (Pb) se koriste ako baterija sadrži više od 0,0005% žive ili 0,004% olova. Pravilnim odlaganjem ovih baterija sprečete potencijalne negativne posledice za okolinu i ljudsko zdravlje koje inače može imati uticaja ukoliko se baterije ne odlože na pravilan način. Recikliranje materijala pridonosi očuvanju prirodnih izvora. U slučaju proizvoda koji zbog sigurnosnih razloga, performansi ili zadržavanja celovitosti napajanja zahtevaju trajnu povezanost sa unutrašnjom baterijom, takvu bateriju trebaju menjati samo osposobljeni serviseri. Kako bi osigurali pravilno zbrinjavanje baterije, predajte dotrajali proizvod na sabirno mesto za recikliranje električne i elektronske opreme. Za sve ostale baterije, pogledajte odeljak o sigurnom uklanjanju baterija iz uređaja. Predajte bateriju na sabirno mesto za recikliranje otpadnih baterija. Za detaljnije informacije o recikliranju ovog proizvoda ili baterije, obratite se komunalnoj službi ili prodavnici u kojoj ste kupili uređaj.

EKOLOŠKA NALEPNICA EU



Nagrada za usluge i dobra u skladu sa zahtevima plana ekološkog označavanja Evropske unije.

ES-CAT/022/002

**Visoka energetska
efikasnost**

Smanjena emisija CO₂

**Dizajn pogodan za
popravku i recikliranje**

U kompaniji Sony stalno ponovo osmišljavamo i menjamo dizajn proizvoda kako bismo kreirali inovativne digitalne uređaje za zabavu. Takođe neprestano promišljamo i procenjujemo svoje proizvode, procese i potencijalni efekat na planetu.

Zahvaljujući našim nastojanjima u tom smeru, ovaj proizvod je dobio evropsku nagradu "Eco label" koju izdaje Evropska komisija. Za više informacija posetite sledeći link:

<http://ec.europa.eu/environment/ecolabel/>

Sony daje minimalno 2 godine garancije na ovaj uređaj te je osigurano servisno održavanje u trajanju od 7 godina.

Ovlašćeni Servisi

SRB

Beograd

BG Elektronik
Partizanski Put 1B
011 2970 593

ETC Elektronik
Pere Velimirovića 8
011 2591 243
Francuska 44
011 3391 330

Input
Milentija Popovića 18
011 2132 877

Niš

DM Servis
Knjaževačka 19
018 524 072

Zrenjanin

GP Elektronik
Save Tekelije 23A
023 526 115

Novi Sad

JEC
Slobodana Jovanovića 28
021 401 134

Subotica

Nanochip
Kireška 43/B
024 554 558

MNE

Podgorica

TV Video Centar
Save Kovačevića 153
081 620 980

Sony Overseas S.A.
Predstavništvo u Beogradu
Airport City
Omladinskih brigada 88a
11070 Novi Beograd
www.sony.rs



Za korisne informacije o Sonyjevim proizvodima posetite

<http://www.sony-europe.com/myproduct/>