

# *Prenosni CD/DVD uređaj*

Uputstvo za upotrebu



Kako biste saznali korisne savete i informacije o Sony proizvodima i uslugama, molimo posetite: [www.sony-europe.com/myproduct/](http://www.sony-europe.com/myproduct/)



## *DVP-FX950*

# UPOZORENJE

Kako biste sprečili požar ili električni udar, ne izlažite uređaj kiši ili vlazi.

Kako biste izbegli strujni udar, ne otvarajte kućište.

Prepustite popravke samo stručnim osobama.

Mrežni kabl sme se zameniti isključivo u ovlašćenom servisu.

Baterije i uređaji u kojima se nalaze baterije ne smeju se izlagati preteranoj vrućini, npr., direktno na sunčevu svetlost, u vrtu i slično.



Pločica sa podacima nalazi se na donjoj strani uređaja.

CLASS 1 LASER PRODUCT  
LASER KLASSE 1  
LUOKAN 1 LASERLAITE  
KLASS 1 LASERAPPARAT

Ovaj uređaj klasifikovan je kao CLASS 1 LASER proizvod. Oznaka CLASS 1 LASER PRODUCT se nalazi na donjoj strani uređaja.

## OPREZ

- Upotrebom optičkih instrumenata uz ovaj uređaj povećava se opasnost za vid. Budući da je laserski zrak koji se koristi u ovom CD/DVD uređaju štetan za oči, nemojte pokušavati da otvarate kućište. Prepustite popravke samo stručnim osobama.
- Opasnost od eksplozije usled nepravilne zamene baterija. Baterije zamenite isključivo baterijama istog ili odgovarajućeg tipa.



Zbrinjavanje starih električnih i elektronskih uređaja (primenjuje se u Evropskoj uniji i ostalim evropskim zemljama sa posebnim sistemima zbrinjavanja)

Ova oznaka na proizvodu ili na ambalaži označava da se ovaj proizvod ne sme zbrinjavati kao kućni otpad. On treba da bude zbrinut na za tu namenu predviđenom mestu za reciklažu električne ili elektronske opreme. Pravilnim zbrinjavanjem starog proizvoda pomažete u sprečavanju potencijalno negativnih posledica po okolinu i ljudsko zdravlje, a koje bi mogle nastati neprikladnim zbrinjavanjem dotrajalog uređaja. Recikliranje materijala od kojeg je uređaj sastavljen doprinosi očuvanju prirodnih izvora. Za detaljne informacije o reciklaži ovog proizvoda, molimo kontaktirajte vašu lokalnu upravu, odlagalište otpada ili prodavnicu u kojoj ste kupili proizvod.

Samo u Evropi



Pb

Odlaganje dotrajalih baterija (primenjuje se u Evropskoj uniji i ostalim evropskim zemljama sa posebnim sistemima zbrinjavanja)

Ovaj znak na bateriji ili ambalaži ukazuje da se baterija isporučena sa ovim proizvodom ne sme odlagati sa kućnim otpadom. Na nekim baterijama ovaj simbol može biti upotrebljen u kombinaciji sa hemijskim simbolom. Mogu biti dodati i hemijski simboli za živu (Hg) ili olovo (Pb) ako baterija sadrži više od 0,0005% žive ili 0,004% olova.

Pravilnim odlaganjem ovih baterija sprečićete potencijalne negativne posledice po okolinu i ljudsko zdravlje koje inače mogu imati uticaja ukoliko se baterije ne odlože na pravilan način. Recikliranje materijala doprinosi očuvanju prirodnih izvora.

Kod uređaja kojima zbog sigurnosti, načina rada ili očuvanja podataka treba stalno napajanje preko ugrađene baterije, bateriju treba da zameni isključivo stručno servisno osoblje.

Kako biste osigurali pravilno zbrinjavanje baterije, predajte dotrajali proizvod na sabirno mesto za recikliranje električne i elektronske opreme.

Kod ostalih vrsta baterija, molimo pogledajte uputstvo za sigurno vađenje baterije iz uređaja. Predajte bateriju na ovlašćeno sabirno mesto za recikliranje istrošenih baterija.

Za detaljnije informacije o recikliranju ovog proizvoda ili baterije, obratite se lokalnoj kancelariji, komunalnoj službi ili prodavnici u kojoj ste kupili uređaj.

## Mere opreza

- Postavite ovaj uređaj tako da se mrežni kabl može odmah odspojiti iz zidne utičnice u slučaju nezgode.
- Uređaj nije odspojen sa napajanja sve dok je mrežni utikač spojen na zidnu utičnicu, čak i ako je sam uređaj isključen.
- Kako biste sprečili požar ili električni udar, ne stavljajte na uređaj posude sa tečnošću, npr. vaze.
- Preveliki zvučni pritisak iz slušalica može uzrokovati gubitak sluha.

Proizvođač ovog uređaja je kompanija Sony Corporation, 1-7-1 Konan Minato-ku Tokyo, 108-0075 Japan. Ovlašćeni predstavnik za EMC i sigurnost proizvoda je Sony Deutschland GmbH, Hedelfinger Strasse 61, 70327 Stuttgart, Germany. Za sva pitanja servisa i garancije, obratite se na adrese navedene u odvojenim dokumentima koji se tiču servisa ili garancije.

### VAŽNA NAPOMENA



Opazite: Ovaj uređaj ima mogućnost beskrajnog prikaza zadržane ("zamrznute") video slike ili prikaza menija na ekranu vašeg televizora. Ako ostavite prikaz zadržane slike ili menija na ekranu vašeg TV prijemnika tokom dužeg vremenskog perioda, to može prouzrokovati trajno oštećenje TV ekrana. Na to su posebno osetljivi plazma televizori i projekcioni TV prijemnici.

Ako imate bilo kakvih pitanja ili problema vezanih za vaš uređaj, molimo obratite se najbližem Sony prodavcu.

## Autorska prava, licence i zaštićeni znakovi

- Proizvedeno prema licenci kompanije Dolby Laboratories. Dolby i simbol dvostruko-D su zaštitni znaci kompanije Dolby Laboratories.
- Logotipi "DVD+RW", "DVD-RW", "DVD+R", "DVD+R DL", "DVD-R", "DVD VIDEO" i "CD" su zaštićeni.
- MPEG Layer-3 tehnologija audio kodiranja i patenti koriste se prema licenci kompanije Fraunhofer IIS i Thomson.
- DivX<sup>®</sup>, DivX Certified<sup>®</sup> i pripadajući logotipi su registrovani zaštićeni znakovi kompanije DivX, Inc. i koriste se uz dopuštenje.
- OVAJ PROIZVOD JE LICENCIRAN POD MPEG-4 VISUAL PATENT PORTFOLIO LICENCOM ZA LIČNU I NEKOMERCIJALNU UPOTREBU OD STRANE KORISNIKA ZA KODIRANJE VIDEO ZAPISA PREMA MPEG-4 VISUAL STANDARDU ("MPEG-4 VIDEO") KOJI SU KODIRANI OD STRANE KORISNIKA I SNIMLJENI ZA LIČNE I NEKOMERCIJALNE SVRHE I/ILI NABAVLJENIH OD DOBAVLJAČA KOJI POSUĐUJE LICENCU MPEG LA ZA DISTRIBUCIJU MPEG-4 VIDEO ZAPISA. NE IZDAJE SE NITI SE PODRAZUMEVA LICENCA ZA BILO KOJE DRUGE SVRHE. DODATNE INFORMACIJE O MOGUĆNOSTI UPOTREBE U REKLAMNE, INTERNE I KOMERCIJALNE SVRHE ZA LICENCIRANJE, MOGU SE DOBITI OD KOMPANIJE MPEG LA, LLC. POGLEDAJTE [HTTP://WWW.MPEGLA.COM](http://WWW.MPEGLA.COM)

## O ovom uputstvu

- U ovom uputstvu se reč "disk" koristi kao opšti pojam za DVD ili CD diskove, ukoliko nije drugačije naznačeno u tekstu ili na slikama.
- Ikone, poput , koje su naznačene na vrhu svakog objašnjenja označavaju vrstu medija koji se može koristiti uz funkciju koja se objašnjava.
- Za detalje, pogledajte "Mediji koji se mogu reprodukovati" (str. 30).
- Informacije koje je POTREBNO znati (kako bi se izbegla nepravilna upotreba) navedene su ispod ikone . Informacije koje je PRIKLADNO znati (saveti i korisne informacije) navedene su ispod ikone .

# Sadržaj

UPOZORENJE .....	2
Pregled delova i kontrola .....	5
Zakretanje i zatvaranje LCD ekrana .....	9
<b>Priprema .....</b>	<b>10</b>
Provera isporučenog pribora .....	10
Punjenje baterije .....	10
Upotreba uređaja u vozilu (za putnike na zadnjem sedištu) .....	12
Spajanje na ostalu opremu .....	14
<b>Reprodukcija .....</b>	<b>15</b>
Reprodukcija diskova .....	15
Reprodukcija MP3, JPEG i video datoteka .....	18
Podešavanje veličine i kvaliteta slike .....	20
<b>Postavke i podešanja .....</b>	<b>21</b>
Korišćenje menija za podešavanje .....	21
<b>Dodatne informacije .....</b>	<b>25</b>
U slučaju problema .....	25
Mere opreza .....	27
Mediji koji se mogu reprodukovati .....	30
Tehnički podaci .....	32

# Pregled delova i kontrola

Za više informacija, pogledajte stranice navedene u zagradama.

## Uređaj

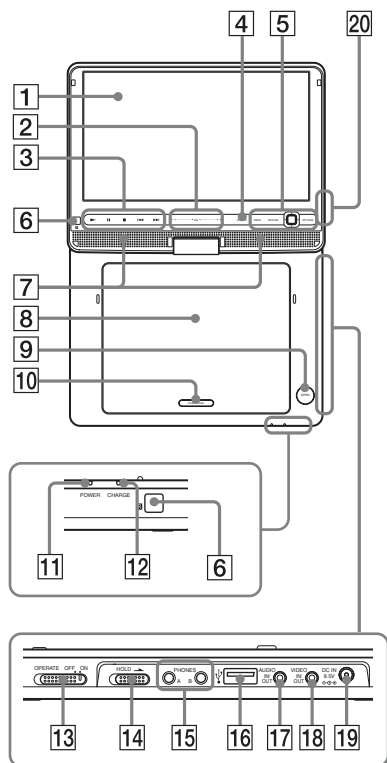

Tipkama **2** **3** **4** i **5** (ali ne i tipkama **←/↑/↓/→/ENTER**) se može rukovati jednim dodirom.

Tipke VOL+ i **▶** (reprodukcija) imaju ispupčenja. Ispupčenje služi kao referentna tačka tokom upotrebe uređaja.

### **1** LCD ekran (str. 9)

### **2** VOL (glasnoća) +/-

Podešavanje glasnoće.

Kontrola dodirom na + ili – na uređaju. Glasnoću možete podesiti i pomerajući prst duž klizača. Pomeranjem prsta od centra prema oznaci + povećava se glasnoća, a od centra prema oznaci – glasnoća se smanjuje. (Istim postupkom kod funkcije "LCD Mode" možete podesiti kvalitet slike. Pogledajte str. 20).

### **3** **▶** (reprodukcija) (str. 15)

Pokretanje ili ponovno pokretanje reprodukcije.

### **||** (pauza) (str. 15)

Pauza ili ponovno pokretanje reprodukcije.

### **■** (zaustavljanje) (str. 15)

Zaustavljanje reprodukcije.

### **◀◀** (prethodno)

Prelaz na početak tekućeg poglavlja/zapisa/scene.

Za prelaz na početak prethodnog poglavlja/zapisa/scene, pritisnite tipku dvaput.

### **▶▶** (sledeće)

Prelaz na sledeće poglavlje/zapis/scenu.

---

## 4 DISPLAY

Prikaz informacija o reprodukciji.

- Tokom reprodukcije DVD diska: Prikaz informacija o reprodukciji i promena načina reprodukcije. Pogledajte str. 17.
- Tokom reprodukcije CD-a ili video datoteke: Svakim pritiskom na tipku menjaju se informacije o vremenu.
- Tokom reprodukcije VIDEO CD diska: Prikaz informacija o reprodukciji.

---

## 5 MENU

- Tokom reprodukcije DVD VIDEO diska: Prikaz menija.
- Prilikom reprodukcije CD ili VIDEO CD diska: Svakim pritiskom na tipku menja se ponavljanje reprodukcije, reprodukcija slučajnim redosledom i normalna reprodukcija. (Samo kad je funkcija "PBC" podešena na "Off" za VIDEO CD.)
- Tokom reprodukcije JPEG datoteke: Prikaz liste umanjjenih sličica i reprodukcija slideshow prikaza. Pogledajte str. 19.

---

## RETURN

Povratak na prethodni prikaz.



Pomeranje kursora radi odabira prikazane stavke.

- Tokom reprodukcije DVD, CD, VIDEO CD diska ili video datoteke: na uređaju imaju istu funkciju kao tipke na daljinskom upravljaču.

---

## Srednja tipka (ENTER)

Ulaz u odabranu stavku.

- Tokom reprodukcije DVD, CD, VIDEO CD diska ili video datoteke: Tipka ENTER na uređaju ima istu funkciju kao tipka .

---

## OPTIONS

Prikaz menija za podešavanje LCD ekrana (str. 20) i upotrebu menija za podešavanje (str. 21).

---

## 6 (senzor daljinskog upravljača)

Prilikom korištenja daljinskog upravljača, usmerite ga prema senzoru .

---

## 7 Zvučnik

---

## 8 Poklopac fioke diska (str. 15)

---

## 9 Tipka OPEN (str. 15)

Otvaranje poklopca fioke diska.

---

## 10 PUSH CLOSE (str. 15)

Zatvaranje poklopca fioke diska.

---

## 11 Indikator POWER (str. 15)

---

## 12 Indikator CHARGE (str. 11)

---

## 13 Preklopka OPERATE (str.15)

Uključenje ili isključenje uređaja.

---

## 14 Preklopka HOLD

Kako biste izbegli slučajan pritisak na neku od tipki, preklopku HOLD podesite u smeru strelice.

Sve tipke na uređaju su zaključane, a tipke daljinskog upravljača su u funkciji.

---

## 15 Priklijučnica PHONES (slušalice) A, B

---

## 16 Priklijučnica USB (tip A) (str. 19)

Za spajanje USB uređaja.

---

## 17 AUDIO IN/OUT priključnica (str. 14)

## 18 VIDEO IN/OUT priključnica (str. 14)

## 19 Priključnica DC IN 9.5V (str. 11, 12)

Za spajanje mrežnog adaptera ili adaptera za automobil.

## 20 Tipka INPUT SELECT (str. 14)

Svakim pritiskom tipke, prikaz na LCD ekranu se menja na sledeći način:

- Disk mod (standardno): Tokom reprodukcije umetnutog diska.
- USB mod: Prilikom reprodukcije datoteka na spojenom USB uređaju. Kod odabira ovog moda pojavljuje se indikator "USB" na LCD ekranu.
- Line In mod: Kod prijema signala reprodukcije sa spojene A/V opreme. Kod odabira ovog moda pojavljuje se indikator "Line In" na LCD ekranu.

## Daljinski upravljač

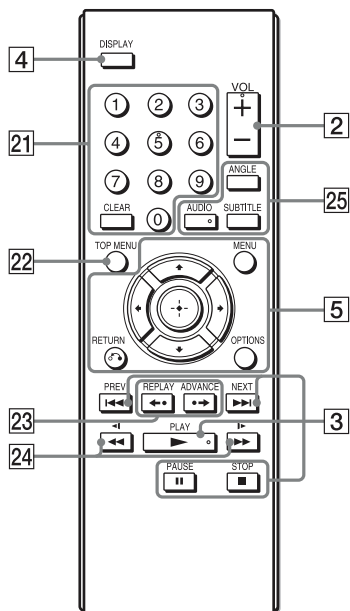

Tipke VOL +, 5, ► i AUDIO imaju ispuščenje. Ispuščenje služi kao referentna tačka tokom upotrebe uređaja.

## 21 Brojčane tipke

Unos brojeva naslova/poglavlja i sl.

- Tokom reprodukcije DVD VIDEO, CD ili VIDEO CD diska: Možete da direktno pretražujete tako da brojčanim tipkama unesete broj naslova/poglavlja/zapisa i pritisnete ENTER. (Samo kad je funkcija "PBC" podešena na "Off" za VIDEO CD.) Za promenu naslova ili poglavlja, pritisnite ◀/▶.

## Tipka CLEAR

Brisanje znakova u polju za unos.





---

# Zakretanje i zatvaranje LCD ekrana

Podignite LCD ekran u vertikalni položaj, zatim ga lagano zakrenite za 180 stepeni u smeru prikazanom strelicom (smer kazaljke na satu).

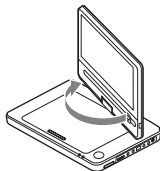

Nakon toga, spustite ekran prema dole na kućište uređaja. Ekran je u ovom položaju okrenut prema gore.

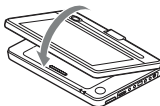

## Vraćanje LCD ekrana u standardni položaj

Podignite LCD ekran u vertikalni položaj i lagano ga zakrenite u smeru suprotnom od kazaljke sata.



- Nemojte zakretati LCD ekran za više od 180 stepeni. Osim toga, nemojte ga zakretati u suprotnom smeru. U protivnom, možete slomiti ekran.
- Nakon upotrebe, LCD ekran postavite u standardni položaj, kako ne bi došlo do oštećenja usled iznenadnih udaraca ili nepažljivog rukovanja.
- Nemojte zakretati ekran dok je zatvoren i dok nije u vertikalnom položaju. Na taj način možete izgrebati uređaj.

## Provera isporučenog pribora

Proverite da li je sa uređajem isporučen sledeći pribor:

- Baterija (NP-FX110) (1)
- AC adapter (1)
- Adapter za automobil (1)
- Audio/video kabl (mini priključak × 2 ↔ phono priključak × 3) (1)
- Daljinski upravljač (1)
- Baterije R6 (veličina AA) (2)
- Nosač za montiranje na naslon(1)

### Priprema daljinskog upravljača

Uložite dve R6 (veličina AA) baterije u skladu s oznakama polariteta ⊕ i ⊖ na baterijama i unutar baterijskog sandučeta.

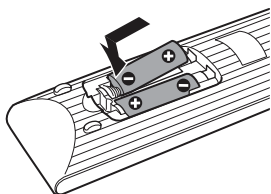

## Punjenje baterije

Napunite isporučenu bateriju pre prve upotrebe uređaja ili kad se istroši.

### 1 Postavite bateriju na uređaj.

Poravnajte bateriju sa stranicama donjeg dela uređaja.

Kukice baterije umetnite u otvore na donjem delu uređaja.

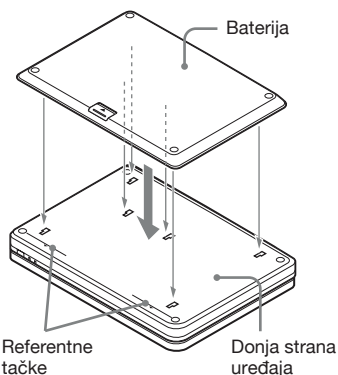

Povucite bateriju u smeru strelice dok ne sedne na mesto.

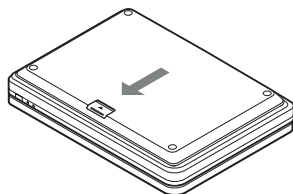

## 2 Spojite mrežni adapter.

Kad punjenje započne, svetli narančasti indikator CHARGE.

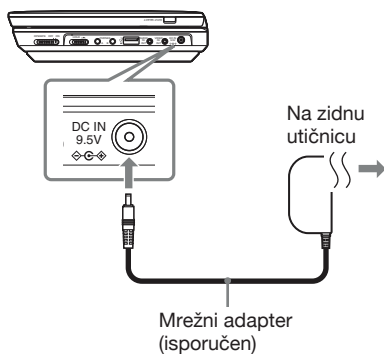

Kad se punjenje završi, isključuje se indikator CHARGE.  
Odspojite mrežni adapter.



Ako se umesto indikatora CHARGE uključi indikator POWER, preklopka OPERATE je podešena u položaj "ON". Postavite preklopku OPERATE u položaj "OFF" i proverite da li svetli indikator CHARGE.



Bateriju puniti pri temperaturi između 5 °C i 35 °C.

## Vreme punjenja i reprodukcije

Vreme punjenja: približno 6 sati

Vreme reprodukcije: približno 7,5 sati

Navedeno vreme odnosi se na sledeće uslove:

- Umerena temperatura (20 °C)
- Upotreba slušalica
- Minimalna pozadinska rasveta

Zavisno od temperature prostorije ili stanju baterije, vreme punjenja može biti duže, ili vreme reprodukcije skraćeno.

## Provera kapaciteta baterije

Kad je uređaj zaustavljen, prikaže se indikator baterije. Kad je baterija prazna, pojavljuje se indikator  ili treperi indikator CHARGE. Preklopku OPERATE postavite u položaj "OFF", spojite mrežni adapter i napunite bateriju.



## Skidanje baterije

Pritisnite otvarač i povucite bateriju u smeru strelice.

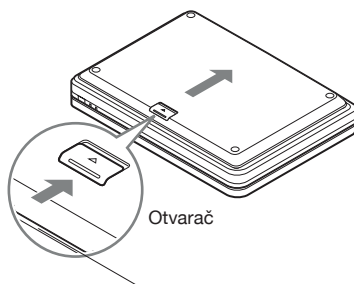

# Upotreba uređaja u vozilu (za putnike na zadnjem sedištu)

Pomoću nosača za uzglavlje i adaptera za vozilo (nosač i adapter - isporučeni) postavite uređaj kako bi putnici na zadnjem sedištu mogli da uživaju u njegovim mogućnostima.



- Ne postavljajte uređaj tokom vožnje.
- Adapter odgovara akumulatoru od 12 V. Nemojte ga koristiti za akumulator od 24 V.
- Adapter koristite isključivo kod vozila sa negativnim polom na uzemljenje. Ne koristite ga kod vozila sa pozitivnim polom.
- Zavisno od vrste sedišta, ponekad nije moguće postaviti ovaj uređaj.



## Postavljanje uređaja na poledini prednjeg sedišta.

Bateriju uređaja nemojte koristiti za upotrebu u vozilu. Isključite uređaj i pre postavljanja u vozilo, skinite bateriju (str. 11).

### 1 Postavite nosač na uzglavlje.

Podesite visinu uzglavlja na otprilike 3 cm od visine sedišta (1). Čvrsto postavite nosač dok ne sedne na mesto (2) i pričvrstite remen (3).

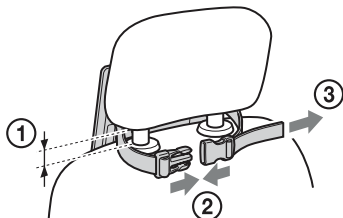

Ukoliko je uzglavlje previsoko, remen se može olabaviti i tako izazvati nezgodu ili ozledu.

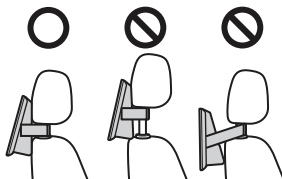

### 2 Zakrenite i zatvorite LCD ekran (str. 9).

### 3 Postavite uređaj na nosač.

Uređaj držite čvrsto sa obe ruke. Kukice nosača umetnite u otvore na donjem delu uređaja.

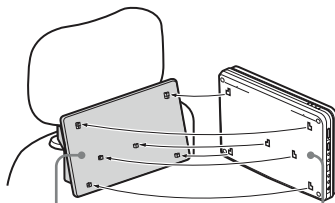

Nosač                      Donja strana uređaja

Povucite uređaj u smeru strelice dok ne sedne na mesto.

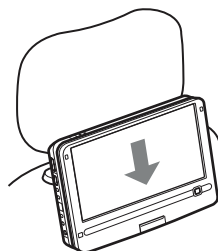

## 4 Spojite adapter za automobil.

Na priključnicu upaljača

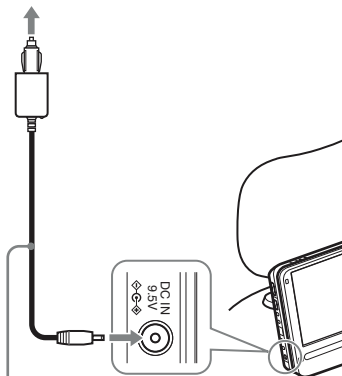

Adapter za automobil (isporučen)



- Vozač ne sme da spaja niti odspaja adapter za automobil tokom vožnje.
- Položite kabl tako da ne ometa vozača. Takođe, LCD ekran se ne sme postaviti tako da vozač može da ga gleda.
- Očistite priključnicu upaljača. Ukoliko je zaprljana, kontakt se možda neće uspostaviti ili može doći do nepravilnosti u radu.
- Adapter koristite dok motor vozila radi. Ako se koristi kad je motor isključen, akumulator se može isprazniti.
- Nemojte koristiti nosač za montiranje ili adapter za akumulator ako su pali ili su oštećeni.
- Nemojte spajati USB uređaj kad koristite ovaj uređaj u vozilu. Pri odspajanju USB uređaja može doći do nezgode ili ozlede.

### Nakon upotrebe uređaja u automobilu

- 1 Isključite uređaj.
- 2 Odspojite adapter za automobil.
- 3 Skinite uređaj.  
Pritisnite otvarač dok se ne začuje zvuk (①).  
Uređaj čvrsto držite sa obe ruke i povucite ga prema sebi (②).

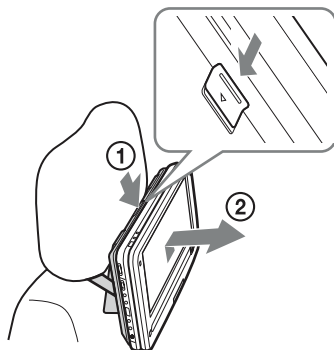

## 4 Skinite nosač.



- Pre nego odspojite adapter i ugastite motor vozila potrebno je isključiti uređaj. U suprotnom može doći do kvara na uređaju. Takođe, ne postupite li tako, funkcija nastavka reprodukcije (str. 16) neće biti moguća. Ukoliko je vaše vozilo opremljeno start-stop sistemom, deaktivirajte ovu funkciju pre upotrebe uređaja.
- Odspojite adapter za automobil nakon upotrebe. Ukoliko ostane spojen, akumulator se može isprazniti.
- Skinite nosač nakon upotrebe. Nosač postavljen na levoj strani može izazvati nezgodu ili ozlede.
- Uređaj i dodatni pribor ne ostavljajte unutar vozila.
- Ne ostavljajte bateriju unutar vozila.

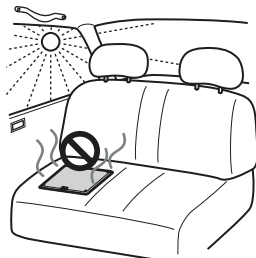

### POSEBNA NAPOMENA

U slučaju nepridržavanja gore navedenih uputstava poništava se svaka garancija, a korisnik preuzima odgovornost za sve probleme ili štetu nastalu na taj način.

## Spajanje na ostalu opremu

Mogućnosti korištenja ovog uređaja možete povećati spojivši ga na vaš TV prijemnik ili drugu opremu.



- Pogledajte uputstvo za upotrebu isporučeno uz uređaj koji nameravate da spojite.
- Pre povezivanja, isključite uređaj i opremu koju želite da spojite, zatim ih odspojite iz mrežnog napajanja.

## Gledanje slika na spojenom TV uređaju

- 1 Spojite uređaj na TV prijemnik ili monitor putem isporučenog audio/video kabela.

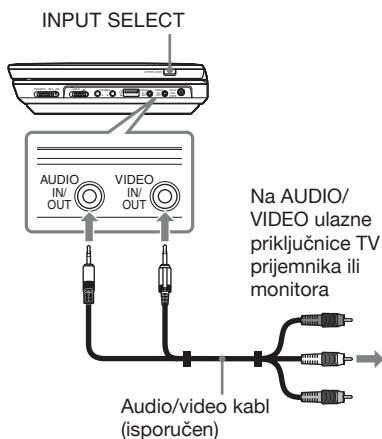

- Pre reprodukcije diska, nakon gledanja slika putem "Line In" priključka ili "USB" uređaja, više puta pritisnite tipku INPUT SELECT za odabir moda diska. Pogledajte str. 7.

- Uređaj se može spojiti na AV pojačalo na isti način kao i na TV. Iako je način spajanja isti kao i spajanje na TV, žuti priključak audio/video kabela se ne koristi.

## Upotreba druge opreme

- 1 Spojite uređaj na video rekorder ili video kameru putem isporučenog audio/video kabela.

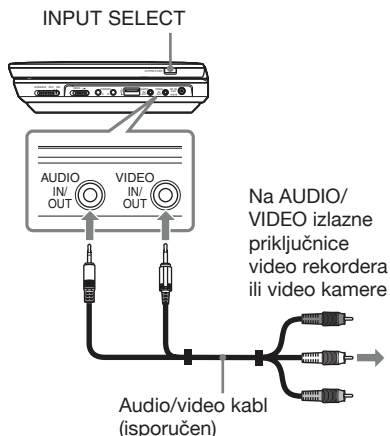

- 2 Uključite uređaj i više puta pritisnite tipku INPUT SELECT za odabir "Line In".

# Reprodukcija diskova

DVDVideo DVDVR VCD CD

DATA

Zavisno od diska, neki postupci mogu biti različiti ili ograničeni. Pogledajte uputstvo za upotrebu isporučeno uz disk.

Spojite adapter za mrežno napajanje ili postavite bateriju.

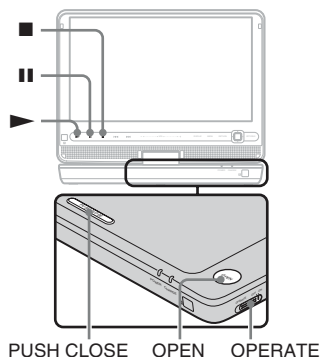

**1** Otvorite LCD ekran.

**2** Preklopmu OPERATE postavite u položaj "ON".

Uređaj se uključi i indikator POWER zasvetli zeleno.

**3** Pritisnite OPEN za otvaranje poklopca fioke diska.

**4** Umetnite željeni disk.

Postavite disk sa stranom za reprodukciju prema dole i lagano ga pritisnite da sedne na mesto.

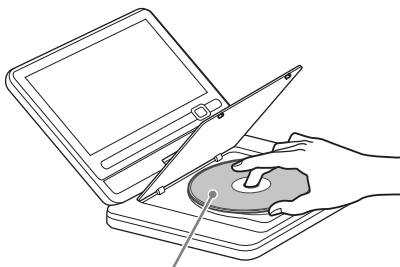

Strana za reprodukciju okrenuta prema dole

**5** Pritisnite **PUSH CLOSE** na poklopcu diska za njegovo zatvaranje.

**6** Pritisnite **▶**.

Započinje reprodukcija.

Zavisno od diska, može se prikazati meni. Pritisnite **◀/▶/⬆/⬇/⬇/▶** za odabir opcije i zatim pritisnite **ENTER**.

## Zaustavljanje reprodukcije

Pritisnite **■**.

## Za pauzu reprodukcije

Pritisnite **⏸**.



Pre reprodukcije diska, nakon gledanja slika putem "Line In" priključka ili "USB" uređaja, više puta pritisnite tipku **INPUT SELECT** za odabir moda diska. Pogledajte str. 7.



- Diskovi koji su izrađeni na DVD rekorderima trebaju da se pravilno finaliziraju pre nego što mogu da se reprodukuju. Za dodatne informacije o finalizovanju, pogledajte uputstvo za upotrebu isporučeno uz DVD rekorder.
- Kad otvorite poklopac fioke, disk će se možda još uvek vrteti. Pre vađenja diska, sačekajte da se vrtenje zaustavi.

## Napomene o screen saveru.

- Slika screen savera pojavljuje se kad je reprodukcija pauzirana ili zaustavljena duže od 15 minuta bez kontrola funkcija. Slika nestaje pritiskom na tipku ►. Za podešavanje opcije "Screen Saver" pogledajte str. 22.
- Uređaj se isključuje u pripravno stanje, 15 minuta nakon uključivanja funkcije screen saver. Za izlazak iz moda pripravnog stanja, pritisnite tipku ►.

## Nastavljanje reprodukcije od mesta na kojem je bila zaustavljena (nastavljanje reprodukcije) **DVD**<sub>Video</sub> **DVD**<sub>Vr</sub> **VCD** **CD**

Kad ponovo pritisnete ► nakon što ste zaustavili reprodukciju, uređaj nastavlja reprodukciju od mesta na kojem ste pritisnuli ■.



- Za pokretanje reprodukcije od početka diska, pritisnite ■ dvaput, zatim pritisnite ►.
- Kad ponovo uključite uređaj nakon prekida napajanja, reprodukcija se nastavlja automatski.



- Zavisno od mesta na kojem je zaustavljena, reprodukcija se možda neće nastaviti sa potpuno iste tačke.
- Mesto nastavljanja se poništi kad:
  - otvorite fioku diska.
  - pritisnete tipku INPUT SELECT.
  - Odspojite adapter ili skinete bateriju pre isključenja uređaja.

## Reprodukcija VIDEO CD diska sa PBC funkcijom (PBC reprodukcija) **VCD**

PBC (Playback Control) omogućava interaktivnu reprodukciju VIDEO CD diskova, pomoću menija. Kad pokrenete reprodukciju VIDEO CD diska sa PBC funkcijom, prikaže se meni. Odaberite opciju brojevanim tipkama na daljinskom upravljaču i pritisnite tipku ENTER. Nakon toga sledite interaktivno uputstvo iz menija (pritisnite ► kad se prikaže "Press SELECT").

## Različite funkcije reprodukcije

Za	Rukovanje
Odabir formata slike na LCD ekranu	Pritisnite OPTIONS za odabir funkcije "LCD Mode" (str. 20).
Prikaz menija DVD diska	Pritisnite MENU (str. 6) ili TOP MENU (str. 8).
Pregled informacija o reprodukciji DVD diska	Pritisnite DISPLAY (str. 17)
Ponavljanje reprodukcije DVD* <sup>1</sup> diskova (ponavljanje reprodukcije)	Pritisnite DISPLAY za odabir funkcije "Repeat" (str. 17)
Ubrzana reprodukcija DVD diska prema nazad ili napred (ubrzana reprodukcija)	Više puta pritisnite ◀/▶ na uređaju za odabir brzine (str. 6).
Odabir između originala i liste za reprodukciju za DVD (VR mod)	Pritisnite TOP MENU više puta (str. 8).
Pregled informacija o reprodukciji CD ili VIDEO CD diska	Pritisnite DISPLAY (str. 6)
Ponavljanje reprodukcije CD ili VIDEO CD* <sup>2</sup> diska (ponavljanje reprodukcije)	Pritisnite MENU više puta (str. 6).
Reprodukcija CD ili VIDEO CD* <sup>2</sup> diska slučajnim redosledom (reprodukcija slučajnim redosledom)	Pritisnite MENU više puta (str. 6).
Ubrzana reprodukcija CD ili VIDEO CD diska prema nazad ili napred (ubrzana reprodukcija)	Više puta pritisnite ◀/▶ na uređaju za odabir brzine (str. 6).

\*<sup>1</sup> Samo DVD VIDEO diskovi

\*<sup>2</sup> samo kad je "PBC" podešeno na "Off".



# Upotreba menija sa informacijama o reprodukciji

DVDvideo DVDVR

Tokom reprodukcije DVD diska, moguće je pratiti informacije o reprodukciji. Prikaz sa informacijama o reprodukciji takođe omogućava podešavanje naslova/poglavlja, promenu zvuka/titlova, itd.

Za unos brojeva upotrebite brojčane tipke na daljinskom upravljaču.

## 1 Pritisnite DISPLAY tokom reprodukcije DVD diska.

Prikažu se trenutne informacije o reprodukciji.

Primer: Tokom reprodukcije DVD VIDEO diska

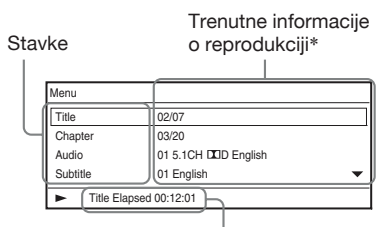

Protéklo ili preostalo vreme reprodukcije

\* Kad se reprodukuje DVD (VR mod), pored broja naslova prikaze se "PL" (lista za reprodukciju) ili "ORG" (original).

## 2 Pritisnite $\uparrow/\downarrow$ za odabir opcija i zatim pritisnite ENTER.

- Title: Odaberite broj naslova tipkama  $\uparrow/\downarrow$  ili brojčanim tipkama.
- Chapter: Odaberite broj poglavlja tipkama  $\uparrow/\downarrow$  ili brojčanim tipkama.
- Audio: Postavke zvuka podesite pritiskom na  $\uparrow/\downarrow$ .
- Subtitle: Odaberite titlove tipkama  $\uparrow/\downarrow$ .
- Angle: Odaberite ugao tipkama  $\uparrow/\downarrow$ .

- T.Time: Vreme je prikazano tokom reprodukcije naslova. "00:00:00" se pojavljuje pritiskom na ENTER. Unesite željeno vreme pritiskom na brojčane tipke.
- C.Time: Vreme je prikazano tokom reprodukcije poglavlja. "00:00:00" se pojavljuje pritiskom na ENTER. Unesite željeno vreme pritiskom na brojčane tipke.
- Repeat: Tipkama  $\uparrow/\downarrow$  odaberite "Chapter", "Title", "All" ili "Off".
- A-B Repeat: Tipkama  $\uparrow/\downarrow$  odaberite "Set" i pritisnite ENTER. Tipkom ENTER odaberite tačku A i tačku B.
- Time Disp.: Pojavljuje se "Title Elapsed". Odaberite opciju "Title Elapsed," "Title Remain," "Chapter Elapsed," ili "Chapter Remain" pritiskom na tipke  $\uparrow/\downarrow$ .

## 3 Pritisnite ENTER.

### Za isključivanje prikaza

Pritisnite DISPLAY ili RETURN.



Zavisno od diska, ponekad nije moguće podesiti neke od postavki.

# Reprodukcija MP3, JPEG i video datoteka

## DATA

Ovaj uređaj podržava reprodukciju MP3, JPEG i video datoteka. Za detalje, pogledajte "Mediji koji se mogu reprodukovati" (str. 30). Pri odabiru DATA medija, pojavljuje se lista albuma.

DATA CD diskovi snimljeni u KODAK Picture CD formatu, automatski se reprodukuju nakon umetnja.

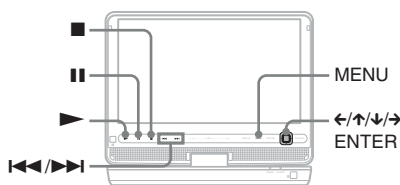

## 1 Pritisnite $\uparrow/\downarrow$ za odabir albuma i zatim pritisnite ENTER.

Pojavljuje se lista datoteka u albumu. Primer: Lista MP3 datoteka

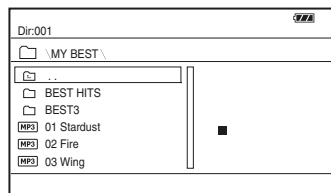

- Za prelaz na sledeću ili prethodnu stranicu, pritisnite  $\ggg$  ili  $\lll$ .
- Za povratak na listu albuma, pritisnite  $\uparrow/\downarrow$  za odabir  $\square$  i pritisnite ENTER.

## 2 Pritisnite $\uparrow/\downarrow$ za odabir datoteke i zatim pritisnite ENTER ili $\blacktriangleright$ .

Reprodukcija počinje od odabrane datoteke.

## Za prelaz na sledeću ili prethodnu datoteku

Pritisnite  $\ggg$  ili  $\lll$ .

## Zaustavljanje reprodukcije

Pritisnite  $\blacksquare$ .



Ako je broj gledanja programiran, možete da reprodukujete DivX video datoteke toliko puta. Sledeće situacije računaju se kao jedan put:

- dvostruki pritisak tipke  $\blacksquare$ .
- kad se uređaj isključuje (uključujući pripravno stanje).
- kad se otvori poklopac fioke diska.
- reprodukcija druge datoteke.
- pritisak tipke INPUT SELECT.
- kad se odspoji USB uređaj.



Zavisno od datoteke, ponekad je potrebno duže vreme za početak reprodukcije ili je ona onemogućena. Za detalje, pogledajte "Mediji koji se mogu reprodukovati" (str. 30).

## Odabir JPEG datoteke

### Zakretanje JPEG datoteke

Pritisnite  $\leftarrow/\uparrow/\downarrow/\rightarrow$  tokom prikaza slikovne datoteke. Zakrenite svaku datoteku.

$\rightarrow$ : Zakretanje slike za 90 stepeni u smeru kazaljke sata.

$\leftarrow$ : Zakretanje slike za 90 stepeni u smeru suprotnom od kazaljke sata.

$\uparrow$ : Zakretanje slike vertikalno (prema gore i dole).

$\downarrow$ : Zakretanje slike vodoravno (ulevo i udesno).

## Prikaz liste umanjenih sličica

Pritisnite MENU.

Slikovne datoteke unutar albuma prikazuju se u 12 podekrana.

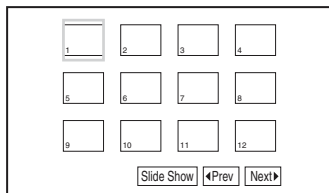

- Za prelaz na prethodnu ili sledeću listu sličica, odaberite "◀Prev" ili "Next▶" pri dnu ekrana i pritisnite ENTER.
- Za izlazak iz liste umanjenih sličica, pritisnite MENU.

## Reprodukcija Slide Showa

### 1 Pritisnite MENU.

Pojavi se lista umanjenih sličica.

### 2 Pritisnite ◀/↑/↓/→ za odabir opcije "Slide Show" na dnu ekrana i pritisnite ENTER.

Slide show počinje.

## Za zaustavljanje slide show reprodukcije

Pritisnite ■ za povratak na listu datoteka.

Pritisnite MENU za povratak na listu umanjenih sličica.

## Za pauzu slide showa.

Pritisnite ■■.

## Reprodukcija podataka sa USB uređaja

Možete da reprodukujete datoteke sa podacima sa USB uređaja.

### 1 Više puta pritisnite INPUT SELECT za odabir opcije "USB".

### 2 Spojite USB uređaj na USB priključnicu.

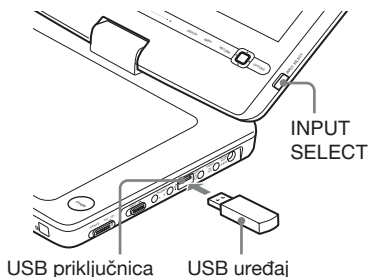

## Odspajanje USB uređaja

### 1 Pritisnite INPUT SELECT za poništenje opcije "USB".

### 2 Odspojite USB uređaj.

## Podržani Sony USB uređaji

Podržani su sledeći Sony USB Memory Stick čitači/snimači i USB flash uređaji "Micro Vault": MSAC-US40, USM-J serije, USM-JX serije, USM-J/B serije, USM-L serije i USM-LX serije.



- Ne odspajajte USB uređaj kad indikator pristupa treperi. To može dovesti do oštećenja ili gubitka podataka.
- Na uređaj se mogu spojiti USB uređaji sa flash memorijom i čitači više vrsta kartica. Ostali uređaji (digitalni fotoaparati, USB hub i sl.) se ne mogu spojiti. Kad se spoji nepodržani uređaj, prikaže se poruka greške.

# Podešavanje veličine i kvaliteta slike

DVDvideo DVDVR VCD DATA

Možete podesiti sliku koja je prikazana na LCD ekranu.

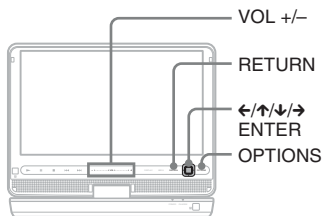

## 1 Pritisnite OPTIONS.

Prikaže se meni.

## 2 Pritisnite ↑/↓ za odabir opcije "LCD Mode" i pritisnite ENTER.

Pojavljuje se meni "LCD Mode".

stavke

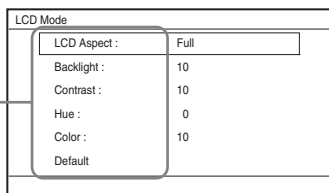

## 3 Pritisnite ↑/↓ za odabir opcija i zatim pritisnite ENTER.

- LCD Aspect: Promena veličine slike. Odaberite "Normal", "Full" ili Zoom pritiskom na ↑/↓\*<sup>1</sup>.
- Backlight: Podešenje svetline pritiskom na </> ili VOL +/-\*<sup>2</sup>.

- Contrast: Podešenje odnosa između svetlih i tamnih područja pritiskom na </> ili VOL +/-\*<sup>2</sup>.
- Hue: Podešenje ravnoteže crvene i zelene boje pritiskom na </> ili VOL +/-\*<sup>2</sup>.
- Color: Podešenje jačine boja pritiskom na </> ili VOL +/-\*<sup>2</sup>.
- Default: Resetovanje svih postavki na fabričke vrednosti.

## 4 Pritisnite ENTER.

\*<sup>1</sup> Kod normalne reprodukcije ("Normal"), slike su prikazane u originalnoj konfiguraciji i formatu. Slike formata 4:3 prikazane su sa crnom prugom na obe strane ekrana. 4:3 letter box slike su prikazane sa prugama na svim stranama ekrana.

Slike "Full" formata se prilagođavaju tako da ispune ceo ekran. 16:9 slike prikazuju se u originalnoj konfiguraciji. (Crna traka snimljena u formatu 16:9 ne može se obrisati.) Slike formata 4:3 su razvučene.

Alo odaberete "Zoom", slike formata 4:3 prikazane su u punoj širini. Gornji i donji deo slike će biti malo odsečeni.

\*<sup>2</sup> Kontrola dodirnom na + ili - na uređaju.

Nivo možete podesiti i pomerajući prst duž klizača za kontrolu dodirnom. Za VOL +/-, pogledajte str. 5.

### Za isključenje menija

Dvaput pritisnite OPTIONS ili RETURN.



Zavisno od diska, odabrani format slike može se razlikovati.

## Korištenje menija za podešavanje

Unutar menija za podešavanje možete podesiti razne postavke koje se tiču slike i zvuka.

Neki diskovi sadrže snimljene postavke reprodukcije, koje imaju prvenstvo.

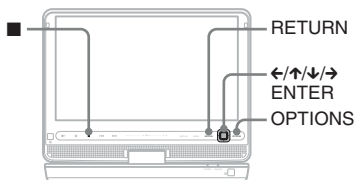

### 1 Pritisnite **OPTIONS** kad je uređaj zaustavljen.

Prikaže se meni.

Tokom nastavljanja reprodukcije ne možete koristiti meni za podešavanje. Dvput pritisnite ■ za poništenje nastavljanja reprodukcije, zatim pritisnite **OPTIONS**.

### 2 Pritisnite **↑/↓** za odabir opcije "Setup", zatim pritisnite **ENTER**.

Pojavi se meni podešenja.

kategorija podešavanja    stavke

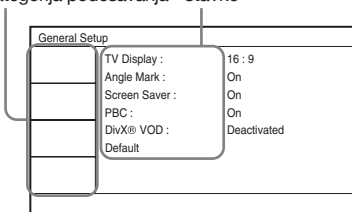

### 3 Pritisnite **↑/↓** za odabir kategorije, zatim pritisnite **ENTER**.

- : General Setup (str. 21)  
Podešenje postavki vezanih za uređaj.
- : Audio Setup (str. 22)  
Podešavanje postavki zvuka u skladu sa uslovima reprodukcije.
- : Language Setup (str. 22)  
Podešavanje jezičkih postavki za prikaz na ekranu ili zvučni zapis (dijalog).
- : Parental Control (str. 23)  
Podešavanje granice za dozvoljen sadržaj (parental control).

### 4 Odaberite i podesite svaku stavku tako da pritisnete **↑/↓** i **ENTER**.

#### Deaktiviranje menija za podešavanje

Dvput pritisnite **OPTIONS** ili **RETURN**.

#### **General Setup**

Standardne postavke su podvučene.

##### ◆ **TV Display (samo DVD)**

Odabir formata slike spojenog TV prijemnika.

4:3 Pan Scan	Odaberite ovo podešenje kad na uređaj spojite standardni 4:3 TV prijemnik. Prikazuje široku sliku na celom ekranu tako da je deo slike koji ne stane na ekran automatski odsečen.
4:3 Letter Box	Odaberite ovo podešenje kad na uređaj spojite standardni 4:3 TV prijemnik. Prikazuje široku sliku na kojoj se vide pruge na gornjem i donjem delu ekrana.
<u>16:9</u>	Odaberite ovo podešenje kod spajanja TV prijemnika sa širokom slikom (wide-screen) ili TV prijemnika sa funkcijom širokog ekrana (wide mode).

4:3 Pan Scan



4:3 Letter Box



16:9



Zavisno od diska, može se dogoditi da se umesto "4:3 Letter Box" automatski odabere "4:3 Pan Scan" ili obrnuto.

#### ◆ Angle Mark (samo DVD VIDEO)

Prikazuje oznaku ugla kad promenite ugao gledanja tokom reprodukcije DVD diska na koji su snimljene scene iz više uglova.

On	Prikaz oznake ugla.
Off	Isključenje oznake ugla.

#### ◆ Screen Saver

Slika screen savera pojavljuje se kad je reprodukcija pauzirana ili zaustavljena duže od 15 minuta. Screen saver pomaže u sprečavanju oštećenja ekrana spojenog uređaja (utiskivanje slike). Pritisnite ► za isključenje screen savera.

On	Uključenje funkcije screen savera.
Off	Isključenje funkcije screen savera.

#### ◆ PBC

Možete uživati u reprodukciji interaktivnog programa pomoću funkcije PBC (Playback Control) na VIDEO CD disku, ukoliko je dostupna (str. 16).

On	Pomoću PBC funkcije možete reprodukovati VIDEO CD diskove putem menija.
Off	Isključuje PBC funkciju.

#### ◆ DivX® VOD

Prikazuje registracioni kôd i deaktivacioni kôd za ovaj uređaj. Za više informacija posetite <http://vod.divx.com>.

#### ◆ Default

Vraćanje svih funkcija na fabričke postavke. Imajte na umu da se pritom brišu sve vaše postavke.

## 🔊) Audio Setup

Standardna postavka je podvučena.

#### ◆ Audio DRC (Dynamic Range Control) (samo DVD)

Omogućava postizanje čistog zvuka uz nisku glasnoću pri reprodukciji DVD diska koji je usklađen sa "Audio DRC" funkcijom.

Standard	Standardni zvuk.
TV Mode	Omogućava postizanje čistog tihog zvuka, čak i kod smanjene glasnoće.
Wide Range	Pružava osećaj koncertnog izvođenja.

## 🗣️) Language Setup

#### ◆ OSD (On-Screen Display)

Za promenu jezika informacija prikazanih na ekranu.

#### ◆ Disc Menu (samo DVD VIDEO)

Promena jezika menija diska. Kad odaberete "Original", odabran je jezik koji ima prioritet na disku.

### ◆ Subtitle (samo DVD VIDEO)

Odabir jezika titla.

Kad odaberete "Off", titlovi se ne prikazuju.

### ◆ Audio (samo DVD VIDEO)

Za odabir jezika zvučnog zapisa.

Kad odaberete "Original", odabran je jezik koji ima prioritet na disku.



Kad u meniju "Disc Menu", "Subtitle" ili "Audio" odaberete jezik koji nije snimljen na disk, uređaj će automatski odabrati jedan od snimljenih jezika.

## Parental Control

Reprodukciju diska moguće je ograničiti putem ove funkcije.

Prilikom upotrebe ove funkcije, koristite daljinski upravljač.

### ◆ Password (samo DVD VIDEO)

Unos ili izmena lozinke. Podesite lozinku funkcije ograničavanja reprodukcije. Unesite svoju četvorocifrenu lozinku pomoću brojčanih tipki na daljinskom upravljaču.

### Promena lozinke

- 1 Pritisnite **↑/↓** za odabir opcije "Password", zatim pritisnite ENTER.
- 2 Proverite da li je odabrano "Change" i pritisnite ENTER.  
Pojavi se polje za unos lozinke.

Parental Control	
Old Password	<input type="text"/> <input type="text"/> <input type="text"/> <input type="text"/>
New Password	<input type="text"/> <input type="text"/> <input type="text"/> <input type="text"/>
Verify Password	<input type="text"/> <input type="text"/> <input type="text"/> <input type="text"/>
<input type="button" value="OK"/>	

- 3 Unesite trenutnu lozinku u polje "Old Password", novu lozinku u "New Password" i "Verify Password" i pritisnite ENTER.

### Ukoliko pogrešite pri unosu lozinke

Pritisnite CLEAR ili **←** za povratak jednu po jednu cifru, a zatim pritisnite ENTER u koraku 3, pa ponovo unesite lozinku.

### Ako zaboravite lozinku

Unesite "1369" u "Old Password" i unesite novu lozinku u "New Password" i "Verify Password".

### ◆ Parental Control (samo DVD VIDEO)

Podesite nivo ograničenja. Što je vrednost niža, to je ograničenje veće.

Za podešenje ograničavanja reprodukcije, potrebno je prethodno podesiti lozinku.

### Podešenje ograničavanja reprodukcije (Parental Control).

- 1 Pritisnite **↑/↓** za odabir opcije "Parental Control" i pritisnite ENTER.
- 2 Pritisnite **↑/↓** za odabir nivoa ograničenja zatim pritisnite ENTER. Što je vrednost niža, to je ograničenje veće. Pojavi se polje za unos lozinke.

Parental Control	
Password	<input type="text"/> <input type="text"/> <input type="text"/> <input type="text"/>
<input type="button" value="OK"/>	

- 3 Unesite lozinku, zatim pritisnite ENTER.

## Reprodukcija diska kod kojeg je podešena funkcija Parental Control

Umetnite disk i pritisnite ►. Pojavi se polje za unos lozinke. Unesite lozinku brojčanim tipkama na daljinskom upravljaču i pritisnite tipku ENTER.



- Kad reprodukujete disk koji ne podržava ovu funkciju, reprodukcija se na ovom uređaju ne može ograničiti.
- Zavisno od diska, možda će se od vas tražiti da promenite nivo ograničenja tokom reprodukcije diska. U tom slučaju, unesite lozinku i zatim promenite nivo. Ako je isključena funkcija nastavljanja reprodukcije, aktivira se prethodni nivo ograničenja.



## U slučaju problema

Ako dođe do neke od sledećih poteškoća tokom upotrebe uređaja, pre nego što odnesete uređaj na servis, proučite ovo uputstvo jer vam ono može pomoći u rešavanju problema. Ako su problemi i dalje prisutni, obratite se najbližem Sony prodavcu.

## Napajanje

### Uređaj se ne uključuje.

- ➔ Proverite da li je mrežni adapter čvrsto spojen (str. 10).
- ➔ Proverite da li je baterija uređaja pravilno postavljena (str. 10).
- ➔ Proverite da li je baterija uređaja dovoljno napunjena (str. 11).

### Baterija se ne puni.

- ➔ Bateriju nije moguće napuniti pri uključenom napajanju. Preklopku "OPERATE" postavite na "OFF" (str. 10).

## Slika

### Nema slike/na slici se pojavljuju smetnje.

- ➔ Disk je zaprljan ili neispravan (str. 29).
- ➔ Svetlina je podešena na minimum. Podesite svetlinu LCD ekrana (str. 20).
- ➔ Ako se pojavi indikator "USB" ili "Line In", više puta pritisnite INPUT SELECT za odabir diska (str. 7).

### Pojavljaju se crne tačkice i crvene, plave i zelene tačkice ostaju na LCD ekranu.

- ➔ Pojava je svojstvo LCD tehnologije i ne predstavlja kvar.

## Zvuk

### Nema zvuka.

- ➔ Uređaj se nalazi u stanju pauze ili usporene reprodukcije.
- ➔ U toku je pretraživanje prema napred ili nazad.

### Glasnoća zvuka je niska.

- ➔ Na nekim DVD diskovima je zvuk tiši. Glasnoća se može poboljšati ako "Audio DRC" u meniju "Audio Setup" podesite na "TV Mode" (str. 22).

## Rukovanje

### Uređaj ne reaguje na pritisak tipki.

- ➔ Prekloпка HOLD postavljena je u smeru strelice (str. 6).

### Disk se ne može reprodukovati.

- ➔ Ako je disk umetnut naopako, pojavi se poruka "No Disc" ili "Cannot play this disc". Umetnite disk sa stranom za reprodukciju okrenutom prema dole (str. 15).
- ➔ Disk nije dobro umetnut dok ne klikne (str. 15).
- ➔ Umetnut je disk koji se ne može reprodukovati. Proverite da li odgovara regionalni kod diska uređaju i da li je disk finalizovan (str. 30).
- ➔ Ako se pojavi indikator "USB" ili "Line In", više puta pritisnite INPUT SELECT za odabir diska (str. 7).
- ➔ Podešena je funkcija Parental Control. Promenite postavku (str. 23).
- ➔ Unutar uređaja se kondenzovala vlaga (str. 27).

### Uređaj automatski pokreće i zaustavlja reprodukciju diska.

- ➔ Disk sadrži funkciju automatske reprodukcije.
- ➔ Tokom reprodukcije diskova sa signalom automatske pauze, uređaj zaustavlja reprodukciju na signal automatske pauze.

---

### Disk se ne reprodukuje od početka.

- ➔ Odabrano je ponavljanje reprodukcije ili reprodukcija slučajnim redosledom (str. 16).
- ➔ Odabran je nastavak reprodukcije (str. 16).
- ➔ Lista za reprodukciju izrađenog diska automatski se reprodukuje. Za reprodukciju originalnih naslova, odaberite "Original" pritiskom na TOP MENU (str. 8).

---

### Možda će biti potrebno neko vreme za pokretanje reprodukcije.

- ➔ Možda će biti potrebno neko vreme za pokretanje reprodukcije za DVD (VR mod).

---

### Reprodukcija se "zamrzne".

- ➔ Kad se promeni strana za reprodukciju DVD+R DL/-R DL diska, reprodukcija se može "zamrznuti".

---

### Titlovi nestaju.

- ➔ Kad promenite brzinu reprodukcije ili preskočite scene tokom reprodukcije, titlovi mogu privremeno da nestanu.

---

### Pojavljuje se indikator "⊙" i uređaj ne reaguje na pritisak tipki.

- ➔ Zavisno od diska, pojedine operacije ponekad nisu moguće. Pogledajte uputstvo za upotrebu isporučeno uz disk.

---

### Prikazuje se "Copyright Lock" i ekran menja boju u plavu kod reprodukcije u DVD-VR modu.

- ➔ Slike snimljene iz digitalnih emisija i sl. mogu da sadrže signale za zaštitu od kopiranja, kao što su signal za potpuno sprečavanje kopiranja, jedno kopiranje i signal za dozvolu kopiranja. Kod reprodukcije slika sa signalom zaštite, može se prikazati plavi ekran umesto slike. Pretraživanje slike koja se može reprodukovati može potrajati. (Za uređaj koji ne može da reprodukuje slike sa signalom za zaštitu od kopiranja.)

---

### Tipke ←/→ u meniju ne funkcionišu.

- ➔ Zavisno od diska, tipke ←/→ za meni diska na uređaju ponekad neće funkcionišati. U tom slučaju, koristite tipke ↔ na daljinskom upravljaču.

---

### Daljinski upravljač ne radi.

- ➔ Baterije u daljinskom upravljaču su istrošene.
- ➔ Između daljinskog upravljača i uređaja postoje prepreke.
- ➔ Udaljenost između daljinskog upravljača i uređaja je prevelika.
- ➔ Daljinski upravljač nije usmeren prema senzoru daljinskog upravljača na uređaju.
- ➔ Sunčeva svetlost ili jaka rasveta ometaju rad daljinskog upravljača.
- ➔ Ako tipke AUDIO/SUBTITLE/ANGLE ne funkcionišu, koristite njihove kontrole iz DVD menija.

---

### MP3, JPEG ili video datoteke ne mogu se reprodukovati (str. 31).

- ➔ Format datoteke nije podržan.
- ➔ Ekstenzija nije podržana.
- ➔ Datoteka je oštećena.
- ➔ Datoteka je prevelika.
- ➔ Kad odabrana datoteka nije podržana, prikaže se poruka "Data Error" i datoteka se neće reprodukovati.
- ➔ Zbog tehnologije kompresije koja se koristi za DivX/MPEG-4 video datoteke, možda će biti potrebno neko vreme za pokretanje reprodukcije.

---

### Naziv datoteke ili albuma nije ispravno prikazan.

- ➔ Uređaj može prikazati samo brojke i slova. Drugi znakovi se prikazuju kao "\*" (str. 31).

---

## Uređaj ne radi pravilno ili se ne može isključiti.

- ➔ Ukoliko statički elektricitet ili neka druga pojava uzrokuje nepravilan rad uređaja, postavite preklopku OPERATE na "OFF" i odspojite adapter, te skinite bateriju uređaja.

---

## Povezivanje

### Nema slike ili zvuka na spojenoj opremi.

- ➔ Ponovo čvrsto spojite spojni kabl (str. 14).
- ➔ Spojni kabl je oštećen.
- ➔ Proverite postavke spojenog TV prijemnika ili pojačala.
- ➔ Ako se pojavi indikator "USB" ili "Line In", više puta pritisnite INPUT SELECT za odabir diska (str. 14).

---

### Nema slike ili zvuka sa spojene opreme.

- ➔ Više puta pritisnite INPUT SELECT za odabir opcije "Line In" (str. 14).

---

## USB

### DVD uređaj ne prepoznaje spojeni USB uređaj.

- ➔ Ponovo čvrsto spojite USB uređaj (str. 19).
- ➔ USB uređaj je oštećen.
- ➔ Više puta pritisnite INPUT SELECT za odabir opcije "USB" (str. 19).

---

## Mere opreza

### Sigurnost u saobraćaju

Ne koristite uređaj sa ekranom i slušalice tokom vožnje automobila, bicikla ili bilo kog drugog motornog vozila. U suprotnom možete uzrokovati opasne situacije u saobraćaju, a u nekim područjima je protivzakonito. Upotreba slušalica pri velikoj glasnoći tokom šetnje, posebno tokom prelaska raskrsnice, takođe predstavlja potencijalnu opasnost. Potrebno je obratiti posebnu pažnju ili prekinuti upotrebu u potencijalno opasnim situacijama.

### O sigurnosti

Ako u kućište uređaja dospe neki predmet ili tečnost, odspojite uređaj i odnesite ga na proveru u ovlašćeni servis pre nastavka upotrebe.

### O izvorima napajanja

- Ako uređaj nećete koristiti duže vreme, odspojite ga iz zidne utičnice. Za odspajanje mrežnog adaptera, uhvatite sâm utikač, nikad ne povlačite kabl.
- Ne dirajte mrežni adapter mokrim rukama. To može prouzrokovati rizik od strujnog udara.
- Ne spajajte mrežni adapter na strujni transformator za putovanja, jer on može generisati toplotu i uzrokovati nepravilnosti u radu.

### O povećanju temperature

Toplota se može nakupiti unutar uređaja tokom punjenja ili ukoliko se uređaj koristi duže vreme. Pojava ne predstavlja kvar.

### O postavljanju

- Ne postavljajte uređaj u skućeni prostor, na primer, u policu za knjige ili slično.

- Ventilacione otvore uređaja nemojte prekrivati novinama, stolnjacima, zavesama, itd. Uređaj ne postavljajte na mekanu površinu, npr. na tepih.
- Ne postavljajte uređaj i adaptere na mesta koja su u blizini izvora toplote, ili na mesta koja su podložna direktnom sunčevom svetlu, nakupljanju prašine ili peska, vlazi, kiši ili mehaničkim udarcima, ili u automobilu na kojem su prozori zatvoreni.
- Ne postavljajte uređaj u kosi položaj. Dizajniran je samo za rad u horizontalnom položaju.
- Uređaj i diskove držite što dalje od opreme sa snažnim magnetima, kao što su mikrotalasne peći ili veliki zvučnici.
- Pripazite da vam uređaj ne ispadne i da ne bude izložen snažnim udarcima. Ne stavljajte teške predmete na uređaj i dodatnu opremu.

## O radu uređaja

- Ako unesete uređaj iz hladnog na toplo mesto, ili ako je postavljen u veoma vlažnom prostoru, vlaga se može kondenzovati na sočivima unutar uređaja. Ako dođe do toga, uređaj možda neće pravilno raditi. U tom slučaju, uklonite disk i ostavite uređaj na približno pola sata dok vlaga ne ispari. Tkaninom obrišite vlagu nakupljenu na LCD ekranu. Nakon nekog vremena ponovo uključite napajanje.
- Sočivo uređaja održavajte čistim i nemojte ga dirati. Dodirivanjem se sočivo može oštetiti i prouzrokovati nepravilan rad uređaja. Poklopac fioke diska držite zatvorenim, osim kad stavljate ili vadite disk.
- Isključite uređaj pre odspajanja mrežnog adaptera, adaptera za vozilo ili baterije. U suprotnom možete prouzrokovati nepravilnosti u radu uređaja.

## O LCD (Liquid Crystal Display) ekranu

- Iako je proizveden visokopreciznom tehnologijom, na LCD ekranu povremeno se mogu prikazati tačkice različitih boja. Pojava ne predstavlja kvar.

- Ne postavljajte niti ispuštajte nikakav predmet na površinu LCD ekrana. Takođe, ne pritiskajte ekran rukama.
- Pripazite da ne oštetite površinu LCD ekrana oštrim predmetima.

## O bateriji

- Neke zemlje regulišu odlaganje baterija koje služe za napajanje ovog proizvoda. Molimo, obratite se lokalnim nadležnim ustanovama.
- Zbog ograničenog veka trajanja baterije, njen kapacitet postepeno slabi tokom vremena i stalne upotrebe. Bateriju je potrebno zameniti novom kad joj je kapacitet približno na polovini normalnog trajanja.
- Baterija se možda neće u potpunosti napuniti kad je puniti po prvi put ili kad je niste koristili duže vremensko razdoblje. Kapacitet se obnovi kad bateriju napunite i ispraznite nekoliko puta.
- Ne ostavljajte bateriju u automobilu na temperaturi višoj od 60 °C i ne izlažite je direktnoj sunčevoj svetlosti.
- Ne izlažite bateriju uticaju vode.
- Izbegavajte kratko spajanje metalnih predmeta kao što je ogrlica na priključnice baterije.
- Pazite da u priključnice baterije ili otvore na njenoj donjoj strani ne prodre prašina ili pesak.

## O mrežnom adapteru i adapteru za vozilo

- Uz uređaj koristite samo isporučene adaptere jer ostali adapteri mogu uzrokovati nepravilnosti u radu.
- Ne rastavljajte niti obavljajte obrnuti inženjering.
- Ne dirajte metalne delove jer može doći do kratkog spoja i oštećenja adaptera, posebno ako se dodiruju drugim metalnim predmetima.

## O podešavanju glasnoće

Ne pojačavajte glasnoću tokom slušanja dela sa veoma niskim nivoom ulaznog signala ili bez audio signala. U suprotnom, može doći do oštećenja zvučnika kad započne reprodukcija dela sa visokim nivoom signala.

## O slušalicama

- Sprečavanje oštećenja sluha: Izbegavajte korišćenje slušalica pri visokoj glasnoći. Stručnjaci za sluh slažu se da je kontinuirano, glasno i dugotrajno slušanje štetno za sluh. Ako začujete zujanje u ušima, stišajte glasnoću ili prekinite upotrebu.
- Briga prema obližnjim ljudima: Glasnoću podesite na umeren nivo. To će vam omogućiti slušanje spoljnih zvukova, a time i pokazujete obzir prema ljudima koji se nalaze u vašoj blizini.

## O čišćenju

- Očistite kućište, prednju stranu i kontrole uređaja mekanom krpom lagano navlaženom u blagom rastvoru sredstva za pranje. Nemojte koristiti sredstva koja bi mogla da ogrebu površinu, npr., prašak za pranje ili rastvori poput alkohola ili benzina.
- Površinu LCD ekrana nežno obrišite mekanom krpom. Kako biste sprečili nakupljanje prljavštine, često brišite ekran.
- Ne brišite površinu LCD ekrana mokrom krpom. Ukoliko u uređaj uđe voda, može doći do nepravilnosti u radu.
- Ukoliko su slika/zvuk izobličeni, možda je sočivo prekriveno prašinom. U tom slučaju, očistite sočivo komercijalno dostupnom duvaljkom za sočivo fotoaparata. Izbegavajte direktno dodirivanje sočiva tokom čišćenja.

## O diskovima za čišćenje, sredstvima za čišćenje diskova/sočiva

Nemojte koristiti diskove za čišćenje niti sredstva za čišćenje diskova/sočiva (uključujući i one u tečnom obliku i u obliku spreja). To može uzrokovati kvar uređaja.

## Napomene o diskovima

- Kako bi disk ostao čist, držite ga za ivicu. Ne dodirujte površinu.











- Ne izlažite disk direktnom sunčevom svetlu i izvorima toplote, na primer dovođima toplog vazduha, niti ga ostavljajte u autu koji je parkiran na direktnom sunčevom svetlu, jer može doći do značajnog porasta temperature u autu.
- Nakon reprodukcije, smestite disk u pripadajuću kutiju.
- Čistite disk krpom za čišćenje. Disk se briše od sredine prema ivici.



- Nemojte koristiti rastvore, na primer, benzin, razređivač, sredstva za čišćenje diskova/sočiva ili antistatičke raspršivače namenjene za vinil ploče.
- Ako ste ispisali nalepnicu za disk, sačekajte da se osuši pre reprodukcije diska.
- Ne koristite sledeće diskove:
  - Diskove koji nisu standardnog oblika (na primer, kvadrat, srce).
  - Diskove sa nalepnicom.
  - Diskove sa celofanskom trakom ili ostatkom lepka od nalepnice.

# Mediji koji se mogu reprodukovati

Tip	Logotip diska	Ikona	funkcije
DVD			<ul style="list-style-type: none"> <li>• Komercijalni DVD</li> <li>• DVD+RW/DVD+R/DVD+R DL diskovi u +VR modu</li> <li>• DVD-RW/DVD-R/DVD-R DL diskovi u video modu</li> </ul>
			DVD-RW/DVD-R/DVD-R DL diskovi u VR (Video Recording) modu
CD			<ul style="list-style-type: none"> <li>• Audio CD diskovi</li> <li>• CD-R/CD-RW diskovi u audio CD formatu</li> </ul>
			<ul style="list-style-type: none"> <li>• VIDEO CD diskovi koji sadrže Super VCD</li> <li>• CD-R/CD-RW diskovi u video CD ili Super VCD formatu</li> </ul>
DATA disk ili USB	—		DATA CD/DATA DVD ili USB uređaji sa MP3, JPEG ili video datotekama



## • Napomene o medijima za snimanje

Imajte na umu da nije moguća reprodukcija nekih medija za snimanje na ovom uređaju zbog nedostatka kvaliteta, uslova snimanja i fizičkog stanja diska, odnosno zbog razlike u tehnologiji i softveru snimanja.

**Disk se ne može reprodukovati ako nije pravilno finalizovan** Za dodatne informacije pogledajte uputstvo za upotrebu isporučeno uz uređaj za snimanje. Imajte na umu da neke funkcije reprodukcije možda neće raditi kod nekih DVD+RW/+R/+R DL diskova, čak i ako su bili pravilno finalizovani. U tom slučaju, koristite normalnu reprodukciju za gledanje diska.

## • Uređaj ne može da reprodukuje slike sa signalom za zaštitu od kopiranja

DVD snimke (VR mod) sa CPRM\* zaštitom možda neće moći da se reprodukuju ako sadrže signal za zaštitu od kopiranja. Na ekranu se pojavi "Copyright Lock".

\* CPRM (Content Protection for Recordable Media) je tehnologija kodiranja koja štiti snimke sa zaštićenim autorskim pravima.

## Napomene o MP3, JPEG i video datotekama

Uređaj može da reprodukuje sledeće datoteke:

- MP3 datoteke sa ekstenzijom ".mp3"\*<sup>1</sup>
- JPEG datoteke sa ekstenzijom ".jpg"\*<sup>2</sup>
- JPEG slikovne datoteke koje su usklađene sa DCF (Design rule for Camera File system) formatom slikovnih datoteka.
- DivX video datoteke s ekstenzijom ".avi" ili ".divx".
- MPEG-4 video datoteke (jednostavan profil) sa ekstenzijom ".mp4"\*<sup>3</sup>
- DATA CD diskovi treba da budu snimljeni u skladu sa standardom ISO 9660 Level 1, ili njegovim proširenim formatom, Joliet.
- DATA DVD diskovi treba da budu snimljeni u skladu sa standardom UDF (Universal Disk Format).

\*<sup>1</sup> Datoteke u mp3PRO formatu ne mogu se reprodukovati.

\*<sup>2</sup> Datoteke sa ekstenzijom ".jpe" ili ".jpeg" mogu se reprodukovati ukoliko im se ekstenzija promeni u ".jpg".

\*<sup>3</sup> Ne mogu se reprodukovati datoteke sa zaštitom od kopiranja (Digital Right Management). Datoteke u MPEG-4 AVC formatu ne mogu se reprodukovati.



- Za pokretanje reprodukcije medija sa složenom strukturom foldera potrebno je više vremena. Kreirajte albume na sledeći način:
  - Broj hijerarhija na mediju ne bi smeo da bude veći od dve.
  - Na mediju bi trebalo da bude najviše 50 albuma ili manje.
  - Na mediju bi trebalo da bude najviše 100 datoteka ili manje.
  - Na mediju bi trebalo da bude najviše 600 albuma i datoteka, ili manje.
- Uređaj reprodukuje datoteku unutar albuma po redu kojim je medij snimljen.



- Uređaj će reprodukovati bilo koju datoteku navedenu u gornjoj tablici, čak i ako se format razlikuje. Reprodukција takvih podataka može generisati buku koja može oštetiti zvučnike.
- Takođe nije moguća reprodukcija nekih DATA diskova snimljenih u Packet Write formatu.
- Neki DATA diskovi napravljeni u više sesija možda neće moći da se reprodukuju.
- Neke JPEG datoteke ne mogu se reprodukovati.
- Uređaj ne može da reprodukuje JPEG datoteku koja je veća od 3078 (širina) x 2048 (visina) u normalnom modu, ili veća od 2000 (širina) x 1200 (visina) u progresivnom JPEG modu. (Neke progresivne JPEG datoteke ne mogu se prikazati čak i ako je veličina unutar navedenog kapaciteta.)
- Uređaj možda neće reprodukovati datoteku sastavljenu od dve ili više DivX/MPEG-4 video datoteka.
- Uređaj ne može da reprodukuje DivX/MPEG-4 video datoteku koja je veća od 720 (širina) x 576 (visina)/2 GB.
- Uređaj ne može da reprodukuje neke DivX/MPEG-4 video datoteke koje traju duže od 3 sata.
- Zavisno od DivX/MPEG-4 video datoteke, normalna reprodukcija možda neće biti moguća. Slika može biti nejasna, reprodukcija neravnomerna, zvuk može preskakati itd. Savetujemo da napravite datoteku sa nižom brzinom bita. Ako su u zvuku i dalje prisutne smetnje, proverite audio format. (MP3 je preporučeno za DivX video datoteke, a MPEG-4 video datoteke treba da budu AAC LC.) Imajte na umu da uređaj ne podržava WMA (Windows Media Audio) format.
- Uređaj možda neće reprodukovati video datoteku sa DATA CD-a snimljenu uz visoku brzinu bita. Savetujemo reprodukciju sa DATA DVD-a.
- Uređaj može prikazati naziv datoteke ili albuma od najviše 14 znakova. Posebni znakovi prikazuju se kao "\*".
- Može se prikazati samo naziv albuma koji se trenutno reprodukuje. Album koji se nalazi u gornjem sloju prikazan je kao "\.\".
- Informacije o reprodukciji nekih datoteka možda neće biti tačno prikazane.

## Napomene o komercijalnim diskovima

### Regionalni kôd

To je sistem koji se koristi za zaštitu autorskih prava. Regionalni kôd naveden je na ambalaži DVD VIDEO diska prema regiji u kojoj je prodan. DVD VIDEO diskovi označeni sa "ALL" ili "2" mogu se reprodukovati na ovom uređaju.



### Funkcije DVD i VIDEO CD reprodukcije

Neke funkcije reprodukcije DVD i VIDEO CD diskova mogu biti podešene od strane proizvođača softvera. Pošto ovaj uređaj reprodukuje DVD i VIDEO CD diskove prema sadržaju diska koji su napravili proizvođači softvera, neke funkcije reprodukcije možda neće biti dostupne. Takođe pogledajte uputstvo isporučeno uz DVD i VIDEO CD diskove.

### Napomene o diskovima

Ovaj uređaj namenjen je reprodukciji diskova koji su usklađeni sa Compact Disc (CD) standardom. DualDiscs i neki audio diskovi kodirani sa tehnologijom zaštite autorskih prava nisu usklađeni sa Compact Disc (CD) standardom. Zato možda neće moći da se reprodukuju na ovom uređaju.

## Tehnički podaci

### Sistem

**Laser:** Poluprovodnički laser  
**Sistem formata signala:** PAL (NTSC)

### Ulaz/izlaz:

**VIDEO (video izlaz/ulaz):**  
Mini priključnica  
**AUDIO (audio ulaz/izlaz):**  
Stereo mini priključnica  
**PHONES (slušalice) A/B:**  
Stereo mini priključnica  
**USB:** USB priključnica tipa A (Za spajanje USB memorije)

### LCD ekran

**Veličina ekrana (približno):** 23 cm/9 inča (dijagonala)

**Sistem rada ekrana:** TFT aktivna matrica

**Rezolucija:** 800 × 480 (stopa efektivnih piksela: više od 99,99%)

### Opšte

**Napajanje:**  
DC 9,5 V (mrežni adapter/adapter za vozilo)  
DC 7,4 V (Baterija)

**Potrošnja (DVD VIDEO reprodukcija):**  
6,5 W (kod upotrebe slušalica)

**Dimenzije (približno):**  
227 × 34,4 × 170,8 mm (širina/visina/dubina) sa delovima koji vire

**Masa (približno):** 880 g

**Radna temperatura:** 5°C do 35°C

**Radna vlažnost:** 25% – 80%

**Mrežni adapter:** 110-240 V AC, 50/60 Hz

**Adapter za vozilo:** 12 V DC

### Isporučeni pribor

Pogledajte str. 10.

Specifikacije i dizajn podložni su promeni bez najave. Proizvođač ne preuzima odgovornost za eventualne štamparske greške.









# OVLAŠĆENI SERVISI

**SRBIJA**

## **Input**

Milentija Popovića 18  
Beograd  
011 2132 877, 311 9431

## **BG Elektronik**

Dragoslava Srejsovića 1b  
Beograd  
011 2086 666

## **ETC Electronic**

Ustanička 128b  
Beograd  
011 3473 530, 2894 508

## **ETC Electronic**

Pere Velimirovića 8  
Beograd  
011 3510 424, 3591 243

## **SS Digit**

Kraljice Marije 29  
Beograd  
011 3223 674, 3370 369

## **G.P. Electronic**

Save Tekelije 23a  
Zrenjanin  
023 526 115

## **MD Servis Centar**

Save Kovačevića 11a  
Niš  
018 524 072

## **JEC**

Bul. Slobodana Jovanovića 28  
Novi Sad  
021 401 134

## **Nanochip**

Kireška 43b  
Subotica  
024 554 558

**CRNA GORA**

## **Conto-T Servis**

Đoka Miraševića M3  
Podgorica  
020 620 980

## **TV Video Centar**

Save Kovačevića 153  
Podgorica  
020 620 980

## **V.T. Centar**

Seljanovo bb  
Tivat-Kotor  
032 674 422

## **TV Digital Servis**

Šukrije Međedovića  
Bijelo Polje  
050 431 399

## **Predstavništvo Sony Central and Southeast Europe Kft. Beograd**

Omladinskih Brigada 88a  
11 070 Novi Beograd  
Republika Srbija

Sony Info Centar  
+381 11 228 33 00  
www.sony.rs

support.rs@eu.sony.com