

**SONY®**

# Reader

 [Ins Inhaltsverzeichnis wechseln](#)

**Bedienungsanleitung**

**PRS-505**

Portable Reader System

---

# Informationen zu den Handbüchern

Der Reader enthält die Kurzanleitung und diese Bedienungsanleitung. Nach der Installation der auf der mitgelieferten CD-ROM enthaltenen eBook Library-Software finden Sie weitere Informationen in der Hilfe zu eBook Library.

## Die Bedienungsanleitung

### Navigation in dieser Anleitung auf dem Computer

Klicken Sie auf dem Desktop unten links auf das Startmenü, und wählen Sie „Alle Programme“ – „Reader“ – „PRS-505 Bedienungsanleitung“ aus, um Adobe Reader zu starten und die Bedienungsanleitung zu öffnen.

Informationen zur Verwendung von Adobe Reader finden Sie in dessen Hilfe.

### Tipp

- Zum Anzeigen der Bedienungsanleitung muss Adobe Reader 5.0 oder höher installiert sein. Adobe Reader kann kostenlos auf der Adobe-Website ([www.adobe.de](http://www.adobe.de)) heruntergeladen werden.

## Verwendung der eBook Library-Hilfe

Informationen zur Verwendung der eBook Library, z. B. das Importieren von Büchern auf den Computer und deren Übertragen auf den Reader, finden Sie in der entsprechenden eBook Library-Hilfe.

Führen Sie die Schritte unten aus, um die eBook Library zu starten und in der Hilfe zu navigieren.

---

- 1 Klicken Sie auf dem Computer auf das Startmenü, und wählen Sie „Alle Programme“ – „Reader“ – „eBook Library“.**
- 

- 2 Klicken Sie auf der Menüleiste auf „?“ – „eBook Library-Hilfe“.**

Die Hilfe wird angezeigt.

---

---

# Inhaltsverzeichnis

Informationen zu den Handbüchern .....	2
Die Bedienungsanleitung.....	2
Verwendung der eBook Library-Hilfe .....	3

---

## **Einführung**

Möglichkeiten mit Reader.....	7
Erläuterungen zu Komponenten und Reglern .....	8

---

## **Grundlegende Funktionen**

Navigation im Menü .....	13
Einschalten des Readers .....	15
Einsetzen einer Speicherkarte .....	19

---

## **Importieren von Inhalten**

Importieren von E-Books aus dem eBook Store .....	23
Importieren von Inhalten vom Computer .....	25
Importieren von Inhaltsdateien .....	26

---

## **Übertragen von Inhalten**

Übertragen von Inhalten an einen Reader, der mit dem Computer verbunden ist.....	27
Übertragen von Inhalten über eine Speicherkarte.....	30
Synchronisieren von Inhalten in der Bibliothek mit dem Reader.....	34

---

## Lesen/Wiedergeben/Anzeigen von Inhalten

Lesen von Büchern .....	36
Lesen von Büchern, die vom Computer übertragen wurden .....	36
Direktes Navigieren zur angegebenen Seitenzahl.....	43
Ändern der Bildschirmausrichtung (vertikal/horizontal) .....	44
Anzeigen der Buchinformationen.....	45
Sortieren der Bücherliste .....	46
Auswählen eines Buchs aus der Sammlung .....	49
Erstellen eines Lesezeichens auf einer Seite .....	50
Lesen von zuvor angezeigten Seiten.....	53
Löschen eines Buchs .....	54
Wiedergabe von Audiodateien .....	55
Wiedergabe von Audiodateien, die vom Computer übertragen wurden.....	55
Lesen von Büchern während der Wiedergabe einer Audiodatei.....	57
Anzeigen von Bildern .....	59
Anzeigen von Bildern, die vom Computer übertragen wurden.....	59

---

## Einstellungen

Festlegen der Bildschirmausrichtung .....	62
Festlegen von Datum und Uhrzeit .....	63
Einstellen der Diashow.....	64
Festlegen des Schlafmodus (Wiederaufnehmen: Funktion) .....	65
Festlegen von „Erweiterte Einstellungen“.....	67
Sperrern des Readers .....	67
Formatieren des internen Speichers .....	69
Herunterfahren des Readers .....	70
Überprüfen der Versionsinformationen für den Reader .....	71

---

## Fehlerbehebung

Fehlerbehebung .....	72
Wiederherstellen der Standardeinstellungen.....	80
Deinstallieren der eBook Library .....	81

---

## Sonstige Informationen

Aktualisieren der Firmware des Readers .....	82
Infos zu auf dem Reader vorinstallierten Büchern.....	83
Hinweise zur Entsorgung des Readers .....	84
Sicherheitsmaßnahmen .....	85
Sicherheit.....	87
Installation .....	87
Wärmestau .....	88
Kopfhörer .....	88
Hinweise zu Speicherkarten.....	89
Software.....	91
Reinigung.....	92
Urheberrechte.....	93
Infos zu GNU GENERAL PUBLIC LICENSE.....	94
Technische Daten .....	96
Inhalt.....	97

# Möglichkeiten mit Reader

Lesen Sie zuerst die Kurzanleitung, um den Reader zur Verwendung vorzubereiten. Nach dem Kauf muss zuerst der Akku des Readers geladen werden. Außerdem müssen die Softwareprogramme „eBook Library“ und „Adobe Digital Editions“ auf dem Computer installiert werden. Nach den ersten Vorbereitungen können Inhalte vom Computer auf den Reader übertragen und überall hin mitgenommen werden.

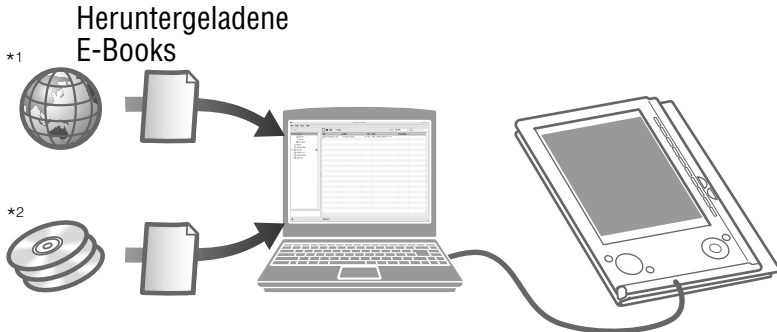

\*1 Online-eBook Store

\*2 Buch-/Audio-/Bilddateien, die Sie bereits besitzen

### Erste Schritte

Laden Sie den Reader, und installieren Sie eBook Library und Adobe Digital Editions.

### Importieren

Heruntergeladene E-Books aus dem eBook Store

### Übertragen

Übertragen Sie mithilfe von eBook Library und Adobe Digital Editions Inhalte vom Computer auf den Reader.

### Lesen/ Wiedergeben/ Anzeigen

Nutzen Sie Inhalte auf dem Reader.

# Erläuterungen zu Komponenten und Reglern

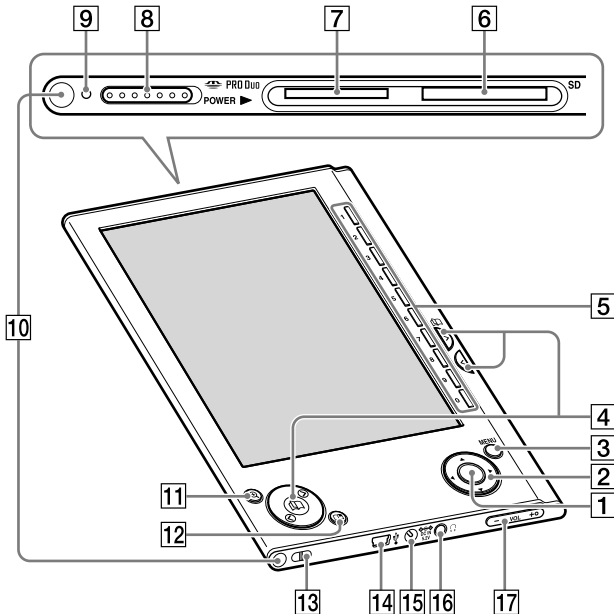

## Vorderseite

### 1 Eingabetaste\*1

Drücken Sie zur Auswahl eines Elements oder zum Übernehmen einer Einstellung die Eingabetaste.



Eingabetaste

### 2 ◀/▲/▼/▶-Tasten\*1

Drücken Sie zur Auswahl eines Elements oder zum Blättern auf dem Bildschirm die Taste ◀ (links), ▲ (nach oben), ▼ (nach unten) oder ▶ (rechts).

\*1 In diesem Handbuch wird die Bedienung der Tasten ◀/▲/▼/▶/Eingabe wie folgt erklärt.

Beispiel: Drücken Sie ◀/▲/▼/▶ zur Auswahl von „Away“ in der Bücherliste und anschließend die Eingabetaste.

**Fortsetzung**



- 3 MENU-Taste**  
Zurückkehren zu einem vorherigen Bildschirm oder Anzeigen eines Menüs. (☞ [Seite 13](#))
- 4  (Seite) / (>/<)-Tasten**  
Umblättern der Seite oder Fortfahren mit dem/ Zurückkehren zum nächsten (>)/vorherigen (<) Inhaltsobjekt. (☞ [Seite 37](#), [40](#), [56](#), [59](#))
- 5 Zifferntasten (1 – 9, 0)**  
Auswählen nummerierter Elemente auf dem Bildschirm oder zum Eingeben numerischer Werte im Einstellungsmenü. (☞ [Seite 37](#), [40](#), [55](#), [59](#))
- 6 SD-Speicherkartensteckplatz**  
So setzen Sie eine SD-Speicherkarte ein (optional). (☞ [Seite 20](#))
- 7 „Memory Stick Duo“-Steckplatz**  
Einsetzen eines „Memory Stick Duo“ (optional). (☞ [Seite 20](#))
- 8 POWER-Schalter**  
Ein-/Ausschalten des Readers. (☞ [Seite 15](#))
- 9 Anzeige**  
Leuchtet während des Ladevorgangs rot und hört nach Abschluss des Ladevorgangs auf zu leuchten. (☞ [Seite 17](#))  
Blinkt orange, während der Reader über USB auf den Computer zugreift.  
Blinkt außerdem orange, während der Reader ein- oder ausgeschaltet wird.

## 10 Löcher zur Befestigung des Einbands

Der Einband ist beim Kauf bereits befestigt. (☞ [Seite 12](#))  
Ist während der Verwendung aufgeklappt

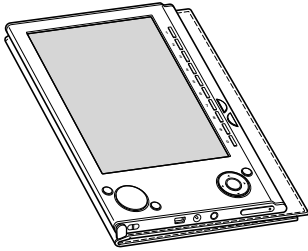

### Hinweis

- Setzen Sie den Reader keinen hohen Temperaturen aus, da der Einband dadurch beschädigt werden kann.

## 11 ⊕ (Größe)-Taste

Vergrößern/Verkleinern einer Seite oder eines Bilds.  
(☞ [Seite 41](#), [60](#))

## 12 📖 (Lesezeichen)-Taste

Erstellen/Entfernen eines Lesezeichens. (☞ [Seite 50](#))

## 13 Loch für Tragschlaufe

Befestigen der Tragschlaufe.

## 14 USB-Anschluss

Anschließen des USB-Kabels (im Lieferumfang enthalten). (☞ [Seite 28](#))

## 15 DC IN-Buchse

Anschließen des Netzteils (optional).

### Tipp

- Der Reader wird durch Anschließen an einen Computer mithilfe des mitgelieferten USB-Kabels geladen.

**16** 🎧 **(Kopfhörerbuchse)**

Anschließen der Kopfhörer (optional). (➤ [Seite 55](#))

**17** **VOLUME +/--Tasten**

Einstellen der Lautstärke. (➤ [Seite 57](#))

Halten Sie zum Stummschalten die Tasten VOLUME +/- gedrückt. Drücken Sie zum Wiederherstellen des Tons die Tasten VOLUME +/- erneut.

## Rückseite

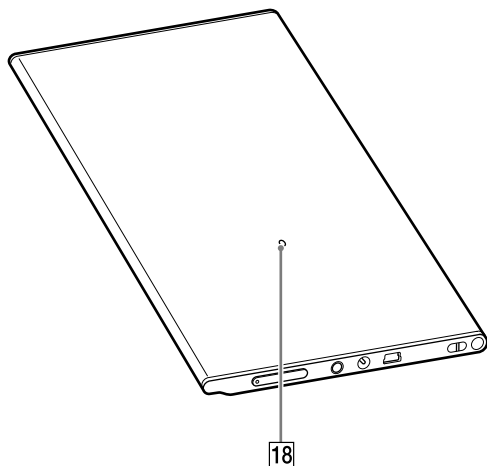

**18** **Reset-Taste**

Zurücksetzen des Readers, wenn kein Betrieb mehr möglich ist. (➤ [Seite 72](#))

## Hinweis zur Seriennummer

Die Seriennummer des Readers wird zur Kundenregistrierung benötigt. Die Nummer befindet sich auf einem Etikett auf der Rückseite des Readers. Entfernen Sie das Etikett nicht.

## Entfernen/Befestigen des Einbands

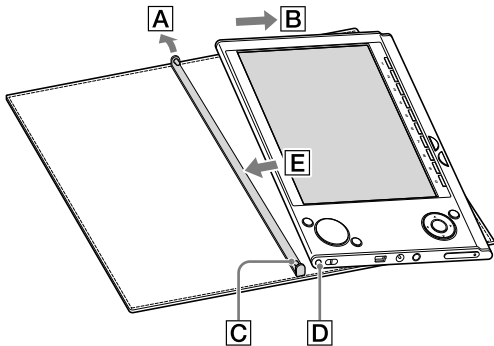

### Entfernen des Einbands

- ① Ziehen Sie den Stift des Einbands in Richtung **A**.
- ② Entfernen Sie den Reader in Richtung **B**.

### Befestigen des Einbands

- ① Führen Sie den Stift **C** des Einbands in das Loch **D** des Readers ein.
- ② Ziehen Sie den Stift des Einbands in Richtung **A**.
- ③ Setzen Sie den Reader in der Richtung **E** ein, um ihn am Einband zu befestigen.
- ④ Die Stifte des Einbands müssen ordnungsgemäß in den Löchern des Readers befestigt sein.

### Hinweis

- Beachten Sie, dass der Stift des Einbands verformt werden kann, wenn zu fest daran gezogen wird.

## Navigation im Menü

Sie können mithilfe der Tasten ◀/▲/▼/▶/Eingabe, der Zifferntasten oder der Taste MENU zwischen Bildschirmen wechseln, Inhalt lesen/wiedergeben/anzeigen oder Elemente festlegen.

Beispiel: Diagramm des Bildschirmübergangs Hauptmenü – Bücherliste – Optionsmenü – Buchseite



Zahlenleiste

Das ausgewählte Element ist schwarz hervorgehoben.

Drücken Sie ▲/▼ zur Auswahl von „Bücher nach Titel“ und anschließend die Eingabetaste.

Sind mehr als 30 Bücher gespeichert, wird das Indexmenü angezeigt. (☞ [Seite 46, 48](#))

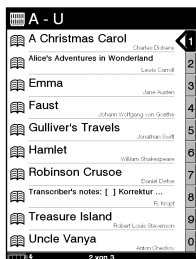

Drücken Sie zur Auswahl ▲/▼ und anschließend die Eingabetaste.

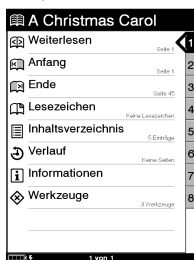

Drücken Sie zur Auswahl ▲/▼ und anschließend die Eingabetaste.

Drücken Sie MENU, um zum vorherigen Bildschirm zurückzukehren.

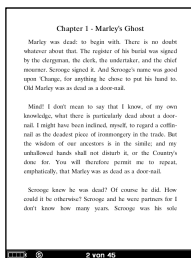

## Tipps

- Durch Gedrückthalten von ⊕ (Größe) kann die Bildschirmausrichtung geändert werden (vertikal/horizontal).  
([☒ Seite 44](#))
- Mithilfe der Zifferntasten können die entsprechenden nummerierten Elemente ausgewählt werden.
- Durch Gedrückthalten von MENU kehren Sie zum Bildschirm des Hauptmenüs zurück.

## Einschalten des Readers

Schieben Sie den POWER-Schalter in Richtung von ►, um den Reader einzuschalten.

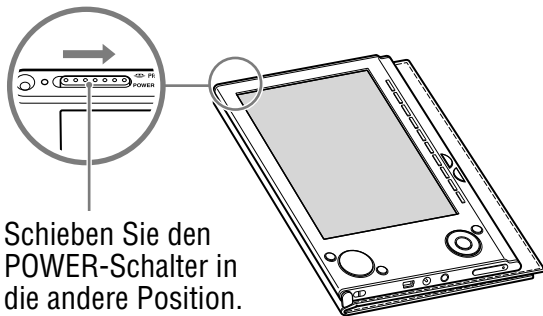

Schieben Sie den POWER-Schalter in die andere Position.

Der Reader wird eingeschaltet.

Es kann bei der erstmaligen Verwendung, nach dem Zurücksetzen, Herunterfahren oder bei Entleerung des Akkus einige Momente dauern, bis der Reader eingeschaltet wird und der Startbildschirm erscheint. Die Anzeige leuchtet orange, wenn der Reader eingeschaltet wird.

### **So schalten Sie den Reader aus**

Schieben Sie den POWER-Schalter erneut in Richtung ►. Der Reader wird ausgeschaltet.

## **Infos zum Schlafmodus (Wiederaufnehmen: Funktion)**

Der Reader kann so eingestellt werden, dass er automatisch in den Schlafmodus wechselt. Im Schlafmodus wird der Reader automatisch ausgeschaltet, wenn 60 Minuten lang keine Taste gedrückt wird (Wiederaufnehmen: Funktion). Der zuvor angezeigte Bildschirm erscheint, wenn er durch Verschieben des POWER-Schalters aus diesem Zustand aktiviert wird.

Der Schlafmodus kann über das Einstellungsmenü konfiguriert werden. ([☞ Seite 65](#))

### **Hinweis**

- In folgenden Fällen wird der Reader nicht automatisch ausgeschaltet, selbst wenn 60 Minuten lang keine Taste gedrückt wird.
  - Bei Anschluss an den Computer mithilfe des mitgelieferten USB-Kabels
  - Bei Anschluss an den AC-Adapter für Reader (AC-S5220E) (optional) zum Laden
  - Bei der Wiedergabe von Audiodateien







## Infos zum Laden

Bei der erstmaligen Verwendung muss der Reader geladen werden. Schalten Sie den Reader ein, und laden Sie ihn anschließend auf eine der folgenden Arten.

- Schließen Sie ihn über USB an einen Computer an (Informationen finden Sie in der Kurzanleitung und auf [Seite 28](#)).  
(Ladezeit: etwa 4 Stunden\*)
  - Schließen Sie ihn mithilfe des Netzteils und des Netzkabels (optional) an eine Steckdose an.  
(Ladezeit: etwa 2 Stunden\*)
- \* Geschätzte Zeit zum vollständigen Laden des Akkus.

### Hinweise

- Wenn Sie den Reader an den Computer anschließen, wird  (Anzeige für USB-Verbindung) auf dem Bildschirm des Readers angezeigt. Ist der Akku vollständig geleert, wird nach etwa 40 Minuten  angezeigt, und Sie können den Reader während dieser Zeit nicht mithilfe des POWER-Schalters einschalten. Warten Sie in diesem Fall, bis  angezeigt wird. Die Anzeige leuchtet rot,  wird nicht angezeigt, aber der Reader geladen.
- Bei geringer verbleibender Akkuladung eines angeschlossenen Notebooks ist ein Laden über die USB-Verbindung nicht möglich.
- Falls Sie den Reader an ein Notebook anschließen, das nicht an eine Steckdose angeschlossen ist, wird die Akkuladung des Notebooks verbraucht. Lassen Sie den Reader nicht über einen längeren Zeitraum an ein Notebook angeschlossen, das nicht an eine Steckdose angeschlossen ist.
- Das Anschließen des Readers über einen USB-Hub oder ein Verlängerungskabel funktioniert möglicherweise nicht und wird nicht unterstützt. Schließen Sie das USB-Kabel direkt an den Computer an.

Die verbleibende Akkuladung kann anhand der Anzeige unten links auf dem Bildschirm abgelesen werden. Laden Sie den Akku, wenn die verbleibende Ladung gering ist (je weniger schwarze Segmente angezeigt werden, desto geringer ist die verbleibende Ladung).



## Hinweis

- Bei geringer verbleibender Akkuladung erscheint folgende Warnung. Laden Sie den Akku.

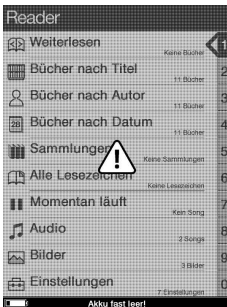

Verwenden Sie das Gerät weiterhin ohne Laden, erscheint folgende Warnung, und der Reader wird automatisch ausgeschaltet.

Laden Sie den Reader, und schalten Sie ihn wieder ein.

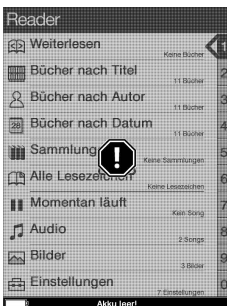

# Einsetzen einer Speicherkarte

Folgende Speicherkarten können in die Mediensteckplätze des Readers eingesetzt werden.

## Hinweis

- Der Reader verfügt über separate Steckplätze für die „Memory Stick Duo“- und die SD-Speicherkarte. Setzen Sie die Speicherkarte in den richtigen Steckplatz ein. Durch Einsetzen der Speicherkarte in den falschen Steckplatz können der Steckplatz und die Speicherkarte beschädigt werden.

„Memory Stick Duo“ <sup>*1</sup>	„Memory Stick Duo“ „Memory Stick PRO Duo“
SD-Speicherkarte <sup>*2</sup>	SD-Speicherkarte SDHC-Speicherkarte miniSD-Karte <sup>*3</sup>

\*1 Der Reader entspricht dem MagicGate-Standard nicht. Die Daten, für die die Urheberrechtsschutzfunktion erforderlich ist, können nicht auf den Reader kopiert und nicht auf ihm wiedergegeben werden.

\*2 Der Reader entspricht dem Urheberrechtsschutz von SD-Speicherkarten nicht.

\*3 miniSD-Kartenadapter (separat erhältlich) erforderlich.

## Hinweise

- Bei Verwendung einer „Sony Memory Stick Duo“-Speicherkarte von bis zu 16 GB wird eine Funktionsprüfung durchgeführt. Die Kompatibilität aller „Memory Stick Duo“-Speicherkarten kann nicht garantiert werden.
- Bei Verwendung einer SD-Speicherkarte von bis zu 16 GB wird eine Funktionsprüfung durchgeführt. Die Funktion aller SD-Speicherkarten kann jedoch nicht garantiert werden.
- Beim Einsetzen der Speicherkarte in den Reader dauert es möglicherweise etwas, bis der Reader die Inhaltsdateien auf der Speicherkarte erkennt, wenn die Kapazität der auf der Speicherkarte gespeicherten Inhaltsdateien hoch ist.

## Einsetzen einer Speicherkarte in den Reader

---

### 1 Entfernen Sie die Plastikkarten aus den „Memory Stick Duo“- und SD-Speicherkartensteckplätzen.

Die Plastikkarten werden beim Kauf in den „Memory Stick Duo“-Steckplatz und den SD-Speicherkartensteckplatz eingesetzt. Verwenden Sie die Speicherkarte nicht, setzen Sie die Plastikkarte in den Steckplatz ein.

#### **Hinweis**

- Falls die Plastikkarte nicht in den Steckplatz eingesetzt wird, können Fremdkörper in den Steckplatz gelangen und Fehlfunktionen oder Schäden hervorrufen.

---

## 2 Setzen Sie eine Speicherkarte mit der Etikettseite nach oben in Pfeilrichtung ► ein, bis sie einrastet.

### Hinweis

- Der Reader verfügt über separate Steckplätze für die „Memory Stick Duo“- und die SD-Speicherkarte. Setzen Sie die Speicherkarte in den richtigen Steckplatz ein. Durch Einsetzen der Speicherkarte in den falschen Steckplatz können der Steckplatz und die Speicherkarte beschädigt werden.

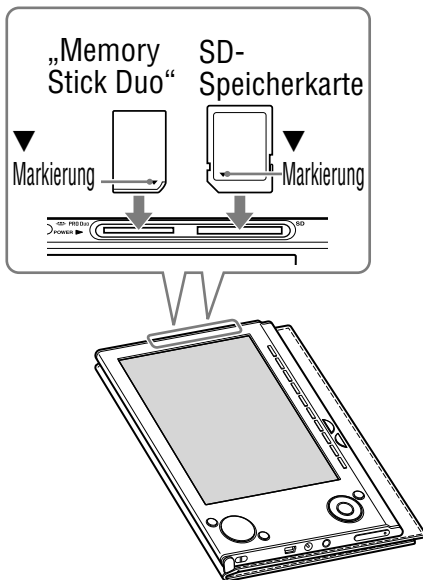

---

### Hinweise

- Setzen Sie die Speicherkarte in der richtigen Richtung ein. Durch Einsetzen mit Gewalt kann der Steckplatz beschädigt werden.
- Setzen Sie keine nicht kompatible Speicherkarte ein, da dies zu Fehlfunktionen führen kann.
- Verwenden Sie keine verformten Speicherkarten und Adapter.

# Entfernen einer Speicherkarte aus dem Reader

---

- 1 Schieben Sie die Speicherkarte vorsichtig hinein.**  
Sie hören ein Klicken, und die Speicherkarte wird ausgeworfen.

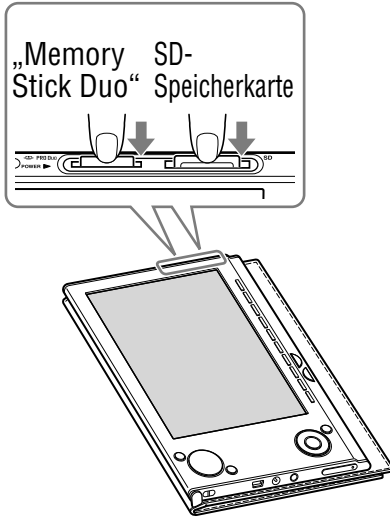

- 2 Nehmen Sie die Speicherkarte direkt aus dem „Memory Stick Duo“- oder dem SD-Speicherkarten-Steckplatz heraus.**
- 

## Hinweise

- Entfernen Sie während des Lesens und Schreibens von Daten die Speicherkarte nicht, und schalten Sie den Reader nicht aus, da die Daten dadurch beschädigt werden können.
- Details zur Handhabung von Speicherkarten finden Sie auf [Seite 89](#).

# Importieren von E-Books aus dem eBook Store

Sie können E-Books von einem Online-eBook Store auf den Computer herunterladen.

### Hinweise

- Zum Herunterladen von E-Books ist ein internetfähiger Computer erforderlich.
- eBook Library und der Reader müssen mit Adobe Digital Editions autorisiert werden. Sobald Adobe Digital Editions installiert und autorisiert ist, können Sie durch Adobe DRM geschützte PDF- und EPUB-Inhalte mit Adobe Digital Editions herunterladen. Sie können diese auch in der eBook Library lesen und auf den Reader übertragen.  
Informationen zur Autorisierung finden Sie in der Kurzanleitung.

---

**1 Doppelklicken Sie auf dem Windows-Desktop auf das Symbol „eBook Library“ (  ).**

### Tipp

- Sie können die eBook Library auch durch Klicken auf das Startmenü und Auswählen von „Alle Programme“ – „Reader“ – „eBook Library“ starten.

---

**2 Klicken Sie in der Quellenansicht auf „eBook Store“.**  
Die Store-Ansicht wird angezeigt, und die eBook Store-Seite erscheint.

---

---

### **3 Befolgen Sie die Anweisungen auf der Seite zum Kaufen (Herunterladen).**

Sie können mit Adobe Digital Editions E-Books herunterladen.

---

#### **Tipps**

- E-Books können mithilfe des Computers auf eBook Library gelesen werden. Details zu den eBook Library-Funktionen finden Sie in der eBook Library-Hilfe.
- eBook Library und der Reader unterstützen Adobe Digital Editions 1.5 oder höher.
- Adobe Digital Editions ist eine PC-Anwendung, die das Lesen und Verwalten von PDF- und EPUB-Dokumenten unterstützt und die erforderliche Autorisierung beim Adobe DRM-System durchführt.
- Sobald Adobe Digital Editions installiert und autorisiert ist, werden eBook Library und der Reader (PRS-505) aktiviert. Sie unterstützen das Importieren/Übertragen/Lesen von PDF- und EPUB-Inhalten, die durch Adobe DRM geschützt werden.
- Informationen zur Verwendung oder Unterstützung von Adobe Digital Editions finden Sie auf der Adobe-Infoseite unter folgender Website:  
[http://www.adobe.com/go/digitaleditions\\_de](http://www.adobe.com/go/digitaleditions_de).



---

# Importieren von Inhalten vom Computer

Inhaltsdateien können vom Computer in die Bibliothek von eBook Library importiert werden.

Sie können folgende Inhaltsdateien importieren.

- Buch  
PDF-Datei\*<sup>1</sup>, EPUB-Datei\*<sup>1</sup>, Textdatei, RTF-Datei, Word-Datei (ohne Kopierschutz)\*<sup>2</sup>, BBeB Book
- Audio  
Audiodateien im MP3- und AAC-Format (ohne DRM)
  - MP3-Datei (Dateierweiterung .mp3)  
Die folgenden Spezifikationen müssen zum Importieren einer MP3-Datei erfüllt sein.  
Bitrate: 32 bis 320 kBit/s  
Abtastfrequenz: 22,05 kHz, 44,1 kHz
  - AAC-Datei (Dateierweiterung .mp4, .m4a, .mov oder .qt)  
Die folgenden Spezifikationen müssen zum Importieren einer AAC-Datei erfüllt sein.  
Bitrate: 40 bis 320 kBit/s  
Abtastfrequenz: 24,0, 44,1, 48,0 kHz

## Hinweis

- Filmdateien werden nicht unterstützt.
  - Bild  
Bitmap-Datei, JPEG-Datei, GIF-Datei, PNG-Datei
- \*<sup>1</sup>Durch Adobe DRM geschützte PDF- und EPUB-Dateien werden nur bei Installation von Adobe Digital Editions 1.5 oder höher und Autorisierung auf Ihrem Computer unterstützt. Informationen zur Autorisierung des Readers für Inhalte, die mithilfe von Adobe DRM geschützt sind, finden Sie in der Adobe Digital Editions-Hilfe unter: [http://www.adobe.com/go/digitaleditions\\_help\\_de](http://www.adobe.com/go/digitaleditions_help_de)
- \*<sup>2</sup>Word-Dateien werden während der Übertragung automatisch in RTF-Dateien umgewandelt, wenn Microsoft Word auf dem Computer installiert ist.

Details zu Inhaltsdateien, die importiert werden können, finden Sie in der eBook Library-Hilfe.

## Importieren von Inhaltsdateien

Sie können auf dem Computer gespeicherte Inhaltsdateien auswählen und in die Bibliothek importieren.

---

**1 Klicken Sie auf das Startmenü, und wählen Sie „Alle Programme“ – „Reader“ – „eBook Library“, um die eBook Library zu starten.**

---

**2 Klicken Sie im Menü „Datei“ auf „Dateien importieren“.**

Das Dialogfeld „Dateien importieren“ erscheint.

---

**3 Klicken Sie in der Liste „Suchen in“ auf , um den Ordner auszuwählen, der die ggf. zu importierende(n) Inhaltsdatei(en) enthält.**

Die Inhaltsdateien im ausgewählten Ordner werden aufgeführt.

### **Tipp**

- Sie können auch auf den Ordner (in der Ordnerliste) doppelklicken, um die Inhaltsdateien im Ordner anzuzeigen.
- 

**4 Wählen Sie die zu importierende Inhaltsdatei aus.**

Halten Sie zur Auswahl mehrerer Dateien die Strg-Taste gedrückt, und klicken Sie auf die Dateien.

---

**5 Klicken Sie auf „Öffnen“.**

Die Inhaltsdatei(en) wird/werden in die Bibliothek importiert.

---

### **Tipp**

- Sie können im Menü „Datei“ mithilfe von „Ordner importieren“ alle Inhaltsdateien aus einem ausgewählten Ordner gleichzeitig in die Bibliothek importieren.

# Übertragen von Inhalten an einen Reader, der mit dem Computer verbunden ist

Sie können die Inhalte der Bibliothek auf den Reader übertragen (kopieren).

Sie können heruntergeladene Inhalte auch mithilfe von Adobe Digital Editions auf den Reader übertragen.

Informationen zur Verwendung oder Unterstützung von Adobe Digital Editions finden Sie auf der Adobe-Infoseite unter folgender Website:

[http://www.adobe.com/go/digitaleditions\\_de](http://www.adobe.com/go/digitaleditions_de).

### Hinweis

- Ist der Reader gesperrt, wird er auf dem Computer nicht erkannt und Inhalte können nicht übertragen werden. (☞ [Seite 67](#)) Falls Sie den Reader mit dem Computer verbinden, trennen Sie die Verbindung, und entsperren Sie den Reader, indem Sie das Kennwort eingeben.

### Tipps

- Der Buchinhalt kann in der Bibliothek als Sammlung gruppiert werden, die auf den Reader übertragen werden kann. Details zum Erstellen oder Übertragen einer Sammlung finden Sie in der eBook Library-Hilfe.
- Inhalte können in der Bibliothek von eBook Library mit dem Reader synchronisiert werden, indem ein Ordner angegeben wird (wie z. B. „Bibliothek“ oder die untergeordneten Elemente unter „Bibliothek“). (☞ [Seite 34](#)) Der Reader kann beim Anschließen an den Computer automatisch mit dem Inhalt in der Bibliothek abgeglichen werden.

- 
- 1 **Klicken Sie auf das Startmenü, und wählen Sie „Alle Programme“ – „Reader“ – „eBook Library“, um eBook Library zu starten.**
-



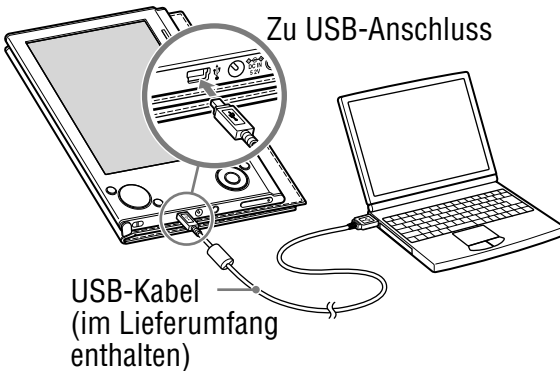

**2 Schließen Sie den Reader mit dem mitgelieferten USB-Kabel an den Computer an.**



„Reader“ erscheint in der Quellenansicht von eBook Library.

Auf dem Reader erscheint ein Bildschirm, der angibt, dass der Computer angeschlossen ist.

**Hinweise**

- Erscheint „Reader“ nach dem Anschließen des Readers an den Computer nicht in der Quellenansicht, trennen Sie das USB-Kabel vom Reader, und schließen Sie es nach einer Weile wieder an.
- Wenn Sie den Reader an den Computer anschließen, wird  (Anzeige für USB-Verbindung) auf dem Bildschirm des Readers angezeigt. Ist der Akku vollständig geleert, wird nach etwa 40 Minuten  angezeigt, und Sie können den Reader während dieser Zeit nicht mithilfe des POWER-Schalters einschalten. Warten Sie in diesem Fall, bis  angezeigt wird. Die Anzeige leuchtet rot,  wird nicht angezeigt, aber der wird Reader geladen.

---

**3** Klicken Sie in der Quellenansicht auf „Bibliothek“ und anschließend auf  (Listenansicht).

Die Listenansicht wird angezeigt und der gesamte Inhalt der Bibliothek aufgeführt.

**Tipps**

- Klicken Sie in der Quellenansicht auf „Bücher“, „Audio“ oder „Bilder“, wird nur der entsprechende Inhalt angezeigt.
- Wenn Sie auf  (Miniaturbild) klicken, werden Inhalte als Miniaturbilder angezeigt.
- Sie können in der Bibliothek eine Sammlung erstellen und an den Reader übertragen. Details zum Erstellen oder Übertragen einer Sammlung finden Sie in der eBook Library-Hilfe.

---

**4** Wählen Sie die zu übertragenden Inhalte in der Liste aus.

Halten Sie zur Auswahl mehrerer Inhaltsobjekte die Strg-Taste gedrückt, und klicken Sie auf die Inhaltsobjekte.

---

**5** Ziehen Sie den Inhalt aus der Liste in „Reader“ in der Quellenansicht.

Das Inhaltsobjekt wird an den Reader übertragen.

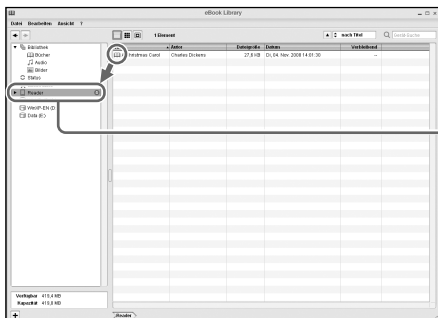

Reader

## Tipp

- Sie können Computerdaten im integrierten Flash-Speicher des Readers speichern. Übertragen Sie dazu die Daten vom Computer mit Windows Explorer.

## Hinweise

- Ist auf dem Reader nicht genügend Speicherplatz vorhanden, wird das Inhaltsobjekt möglicherweise nicht übertragen. Der Arbeitsspeicher des Readers kann auf folgende zwei Arten erhöht werden.
  - Übertragen Sie nicht benötigte Inhalte zurück in die eBook Library, und löschen Sie sie, um den freien Speicherplatz auf dem Reader zu erhöhen. (☞ Seite 32)
  - Löschen Sie nicht benötigte Bücher auf dem Reader. (☞ Seite 54)
- Löschen Sie mithilfe des Windows Explorers keine Dateien im Ordner unter „datenbank“ und keine Dateien in „datenbank“. Führen Sie die Datenverwaltung mithilfe der eBook Library durch. Details zu den eBook Library-Funktionen finden Sie in der eBook Library-Hilfe.

## Übertragen von Inhalten über eine Speicherkarte

In eBook Library importierte Inhalte können auf eine Speicherkarte im Reader übertragen werden.

## Tipps

- „Memory Stick Duo“- und SD-Speicherkarten können verwendet werden.
- Inhalte können in der Bibliothek von eBook Library mit einer Speicherkarte im Reader synchronisiert werden, indem ein Ordner angegeben wird (wie z. B. „Bibliothek“ oder die untergeordneten Elemente unter „Bibliothek“). (☞ Seite 34) Informationen zur Synchronisierung von Inhalten mit einer Speicherkarte finden Sie in der eBook Library-Hilfe.

- 
- 1 **Klicken Sie auf das Startmenü, und wählen Sie „Alle Programme“ – „Reader“ – „eBook Library“, um die eBook Library zu starten.**
  - 2 **Schließen Sie den Reader mit dem mitgelieferten USB-Kabel an den Computer an. (☞ Seite 28)**  
„Reader“ erscheint in der Quellenansicht von eBook Library.
-

---

**3 Setzen Sie eine Speicherkarte in den Mediensteckplatz des Readers ein. (☒ Seite 20)**  
„Memory Stick/SD-Speicherkarte im Reader“ erscheint in der Quellenansicht.

---

**4 Klicken Sie in der Quellenansicht auf „Bibliothek“ und anschließend auf ☐ (Listenansicht).**  
Die Listenansicht wird angezeigt und der gesamte Inhalt der Bibliothek aufgeführt.

### **Tipps**

- Klicken Sie in der Quellenansicht auf „Bücher“, „Audio“ oder „Bilder“, wird nur der entsprechende Inhalt angezeigt.
  - Wenn Sie auf ☐ (Miniaturbild) klicken, werden Inhalte als Miniaturbilder angezeigt.
  - Sie können in der Bibliothek eine Sammlung erstellen und diese auf eine Speicherkarte im Reader übertragen. Details zum Erstellen oder Übertragen einer Sammlung finden Sie in der eBook Library-Hilfe.
- 

**5 Wählen Sie die zu übertragenden Inhalte in der Liste aus.**  
Halten Sie zur Auswahl mehrerer Inhaltsobjekte die Strg-Taste gedrückt, und klicken Sie auf die Inhaltsobjekte.

---

**6 Ziehen Sie den Inhalt aus der Liste in „Memory Stick/SD-Speicherkarte im Reader“ in der Quellenansicht.**  
Der Inhalt wird auf die Speicherkarte im Reader übertragen.

---

## Tipp

- Sie können Computerdaten auf der Speicherkarte im Reader speichern, indem Sie die Daten mithilfe des Windows Explorers an den Computer übertragen.

## Hinweise

- Falls auf der Speicherkarte nicht genügend freier Speicherplatz vorhanden ist, kann der Inhalt nicht übertragen werden. Der Arbeitsspeicher des Readers kann auf folgende zwei Arten erhöht werden.
  - Übertragen Sie nicht benötigte Inhalte zurück in die eBook Library, und löschen Sie sie, um den freien Speicherplatz auf der Speicherkarte zu erhöhen. (☞ [Seite 32](#))
  - Löschen Sie nicht benötigte Bücher auf dem Reader. (☞ [Seite 54](#))
- Löschen Sie mithilfe von Windows Explorer keine Dateien im Ordner unter „Sony Reader“ und keine Dateien in „Sony Reader“. Führen Sie die Datenverwaltung in der eBook Library durch. Details zu den eBook Library-Funktionen finden Sie in der eBook Library-Hilfe.

## So übertragen Sie Inhalte zurück in die eBook Library

- 
- 1 **Klicken Sie auf das Startmenü, und wählen Sie „Alle Programme“ – „Reader“ – „eBook Library“, um eBook Library zu starten.**
- 
- 2 **Schließen Sie den Reader mit dem mitgelieferten USB-Kabel an den Computer an. (☞ [Seite 28](#))**  
„Reader“ erscheint in der Quellenansicht.
-



---

**3 Klicken Sie in der Quellenansicht auf „Reader“ und anschließend auf  (Listenansicht).**

Die Listenansicht wird angezeigt und der gesamte Inhalt der Bibliothek aufgeführt.

**Tipps**

- Klicken Sie in der Quellenansicht auf „Bücher“, „Audio“ oder „Bilder“, wird nur der entsprechende Inhalt angezeigt.
- Wenn Sie auf  (Miniaturbild) klicken, werden Inhalte als Miniaturbilder angezeigt.
- Sie können eine Sammlung im Reader und auf einer Speicherkarte im Reader erstellen. Die Sammlung kann in die eBook Library übertragen werden. Details zum Erstellen oder Übertragen einer Sammlung finden Sie in der eBook Library-Hilfe.

---

**4 Wählen Sie das Inhaltsobjekt in der Liste aus, das Sie zurückübertragen möchten.**

Halten Sie zur Auswahl mehrerer Inhaltsobjekte die Strg-Taste gedrückt, und klicken Sie auf die Inhaltsobjekte.

---

**5 Ziehen Sie den Inhalt aus der Liste in „Bibliothek“ in der Quellansicht.**

Der Inhalt wird in die eBook Library zurückübertragen.

---

## Synchronisieren von Inhalten in der Bibliothek mit dem Reader

Inhalte können in der Bibliothek von eBook Library mit dem Reader synchronisiert werden, indem ein Ordner angegeben wird (wie z. B. „Bibliothek“ oder die untergeordneten Elemente unter „Bibliothek“). Der Reader kann automatisch mit dem Inhalt in der Bibliothek abgeglichen werden, wenn er an den Computer angeschlossen wird.

### Hinweis

- Zum Synchronisieren von Inhalten in der Bibliothek von eBook Library mit dem Reader muss ein Ordner angegeben werden (wie z. B. „Bibliothek“ oder die untergeordneten Elemente unter „Bibliothek“). Details zum Angeben eines Ordners finden Sie in der eBook Library-Hilfe.

### Tipp

- Möchten Sie die Inhalte in der Bibliothek sofort mit dem Reader synchronisieren, können Sie diese auch manuell synchronisieren. Details zur manuellen Synchronisierung von Inhalten finden Sie in der eBook Library-Hilfe.

---

**1** **Klicken Sie auf das Startmenü, und wählen Sie „Alle Programme“ – „Reader“ – „eBook Library“, um eBook Library zu starten.**

---

**2** **Schließen Sie den Reader mit dem mitgelieferten USB-Kabel an den Computer an. ([> Seite 28](#))**  
eBook Library startet automatisch die Synchronisierung von Inhalten in der Bibliothek mit dem Reader.

---

## Tipps

- eBook Library startet außerdem in folgenden Situationen automatisch die Synchronisierung von Inhalten in der Bibliothek mit dem Reader:
  - Wenn Sie eBook Library nach dem Anschluss des Reader an den Computer starten.
  - Nach einem bestimmten Zeitraum, wenn Änderungen am angegebenen Ordner vorgenommen wurden.
- Inhalte in der Bibliothek von eBook Library können auch mit einer Speicherkarte auf dem Reader synchronisiert werden. Informationen zur Synchronisierung von Inhalten mit einer Speicherkarte finden Sie in der eBook Library-Hilfe.
- Sie können auch Inhalte von Computerlaufwerken mit dem Reader synchronisieren, indem Sie einen Ordner als Favoritenordner angeben. Details finden Sie in der eBook Library-Hilfe.

# Lesen von Büchern

## Lesen von Büchern, die vom Computer übertragen wurden

Befolgen Sie die Schritte unten, um vom Computer übertragene Bücher zu lesen.

- 1 Drücken Sie im Hauptmenü ▲/▼ zur Auswahl von „Bücher nach Titel“ und anschließend die Eingabetaste.

Die Bücherliste erscheint.

Falls die Bücherliste auf dem Reader und der Speicherkarte mehr als 30 Objekte enthält, erscheint das Indexmenü. Die Bücherliste kann durch Auswahl des Kategorieelements im Indexmenü weiter sortiert werden. (☞ [Seite 46](#))

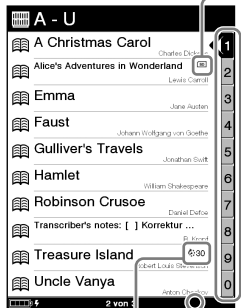
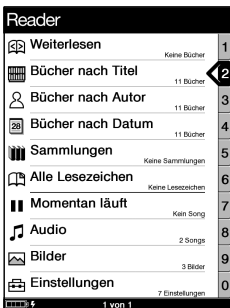

Zeigt an, dass der Inhalt auf einer Speicherkarte gespeichert wird.

**MS**: „Memory Stick Duo“

**SD**: SD-Speicherkarte

Zahlenleisten

☒-Anzeige

Zeigt die Anzahl der verbleibenden Tage bis zum Gültigkeitsdatum des Buchs an. Falls die Gültigkeit des Buchs bereits abgelaufen ist, wird „Abgelaufen“ anstelle der Tage angezeigt.

## Tipps

- Die Inhalte der Speicherkarte erscheinen auch in der Bücherliste.
- Neben der Auswahl durch ▲/▼ kann ein Element auch durch Drücken der entsprechenden Zifferntaste ausgewählt werden, die auf der Zahlenleiste angezeigt wird.
- Drücken Sie zum Anzeigen der restlichen Liste > (wiederholt).
- Wechseln Sie ohne Anzeigen der Bücherliste direkt zur letzten angezeigten Seite, indem Sie im Hauptmenü „Weiterlesen“ auswählen.
- Wurde eine ungültige Aktion durchgeführt, erscheint  unten auf dem Bildschirm.
- Falls für ein Buch ein Gültigkeitsdatum vorhanden ist, wird die Anzahl der restlichen Tage vor dem Ablauf der Gültigkeit in der Bücherliste angezeigt.

---

### 2 Drücken Sie ▲/▼ zur Auswahl des gewünschten Buchs in der Liste und anschließend die Eingabetaste.

Das Optionsmenü wird angezeigt. ( [Seite 38](#))

---

### 3 Drücken Sie ▲/▼, um auszuwählen, wie das Buch geöffnet werden soll, und drücken Sie anschließend die Eingabetaste.

Um das Buch vom Anfang zu lesen, drücken Sie ▲/▼ zur Auswahl von „Anfang“ und anschließend die Eingabetaste. Die erste Seite des Buchs erscheint.

Um das Inhaltsverzeichnis eines Buchs zu öffnen, drücken Sie ▲/▼ zur Auswahl von „Inhaltsverzeichnis“ und anschließend die Eingabetaste.

Das Inhaltsverzeichnis erscheint (falls in der Buchdatei enthalten).

Drücken Sie MENU, um das Buch zu schließen.

#### **Hinweis**

- Wenn Sie in einer PDF-Datei „Inhaltsverzeichnis“ auswählen, erscheinen die in der PDF-Datei enthaltenen Lesezeichen.

# Infos zum Optionsmenü

Der Buchtitel wird angezeigt.



Öffnen der letzten angezeigten Seite.

Öffnen der ersten Seite des Buchs.

Öffnen der letzten Seite des Buchs.

Öffnen der Liste der Lesezeichen. ([☒ Seite 51](#))

Öffnen des Inhaltsverzeichnisses des Buchs oder der Lesezeichen der PDF-Datei, falls im Buch/der PDF-Datei enthalten.

So öffnen Sie die Liste der zuvor angezeigten Seiten. ([☒ Seite 53](#))

So zeigen Sie Buchinformationen an. ([☒ Seite 45](#))

So entfernen Sie alle Lesezeichen, löschen Sie den Verlauf oder das Buch. ([☒ Seite 52, 53, 54](#))

## Vom Reader unterstützte Buchtypen

Im Folgenden finden Sie vom Reader unterstützte Buchtypen und ihre Eigenschaften.

BBeB Book (Dateierweiterungen .lrf und .lrx)	Eine Datei im BBeB Book, die in digitalen Büchern und Publikationen verwendet wird. Das in E-Books integrierte Linktool (Querverweise usw.) kann verwendet werden. ( <a href="#">☒ Seite 41</a> )
PDF-Datei* <sup>1</sup> (Dateierweiterung .pdf)	Eine Datei im PDF-Format (Version 1.4 oder früher) Lesezeichen und Linktool können in PDF-Dateien verwendet werden.
EPUB-Datei* <sup>1</sup> (Dateierweiterung .epub)	Eine Datei im EPUB-Format, die in umfließbaren digitalen Büchern und Publikationen verwendet wird.
Textdatei (Dateierweiterung .txt)	
RTF-Datei (Dateierweiterung .rtf)	Eine RTF-Datei (ohne kopierschutz), die automatisch aus einer Microsoft Word-Datei konvertiert wurde.* <sup>2</sup>

\*<sup>1</sup> Durch Adobe DRM geschützte PDF- und EPUB-Dateien werden nur bei Installation von Adobe Digital Editions 1.5 oder höher und Autorisierung auf Ihrem Computer unterstützt.

\*<sup>2</sup> Nur bei Installation von Microsoft Word auf dem Computer.

# Aktionen auf dem Buchseitenbildschirm

Auf dem Buchseitenbildschirm können folgende Aktionen durchgeführt werden.

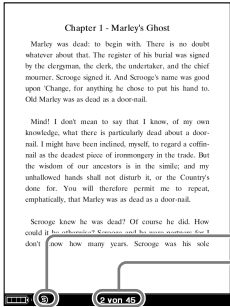

Größenanzeige  
Aktuelle Seitenzahl/  
Seiten insgesamt

Taste	Vorgang
>-Taste	zur nächsten Seite (drücken); 10 Seiten vor (gedrückt halten).
<-Taste	zur vorherigen Seite (drücken); 10 Seiten zurück (gedrückt halten).
Zifferntasten	zur ausgewählten Seite (drücken) (☒ <a href="#">Seite 43</a> ); zur letzten Seite (0 gedrückt halten); zur ersten Seite (1 gedrückt halten); zu einer beliebigen Seite, die der Ziffer auf der Taste/ den Tasten entspricht (2-9 gedrückt halten).



Taste	Vorgang
⊕ (Größe)-Taste	<p>Vergrößern/Verkleinern einer Seite. Mit jedem Drücken von ⊕ (Größe) wird die Seite schrittweise vergrößert. Nach Erreichen der maximalen Vergrößerung wird sie wieder in der ursprünglichen Größe angezeigt.</p> <ul style="list-style-type: none"> <li>• Die Größe kann in 3 Stufen verstellt werden (Ⓢ, Ⓣ, Ⓛ – unten auf dem Bildschirm angezeigt).</li> <li>• Halten Sie ⊕ (Größe) einige Sekunden lang gedrückt, wird die Bildschirmausrichtung geändert (vertikal/horizontal). (⊞ Seite 44)</li> </ul>
🔖 (Lesezeichen)-Taste	<p>Erstellen/Entfernen eines Lesezeichens auf der aktuellen Seite (drücken) (⊞ Seite 50); Zum Bildschirm „Alle Lesezeichen“ (gedrückt halten). (⊞ Seite 52)</p>
MENU-Taste	<p>Schließen der Seite und Rückkehr zum Optionsmenü.</p>

## So verwenden Sie das Linktool von E-Books-Dateien auf dem Reader

Wird eine E-Book-Datei angezeigt, können Sie das eingebettete Linktool verwenden.

Der Link wird auf dem Bildschirm markiert. Drücken Sie die Eingabetaste, um die verknüpften Inhalte zu öffnen oder zur verknüpften Seite zu wechseln.

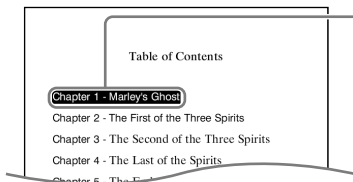

Link

Drücken Sie ▲/▼ zur Auswahl des gewünschten Links, und drücken Sie ◀/▶ zur Rückkehr zur zuvor angezeigten Seite.

# Infos zur Bildschirmansicht einer vergrößerten Seite

Falls Sie eine Buchseite vergrößern, indem Sie ⊕ (Größe) drücken, werden die Zeichen auf der Seite vergrößert. Der Text auf dem Buchseitenbildschirm wird umformatiert, und die Originalseite wird in mehrere Abschnitte aufgeteilt. Drücken Sie zum Anzeigen des nächsten Abschnitts >.

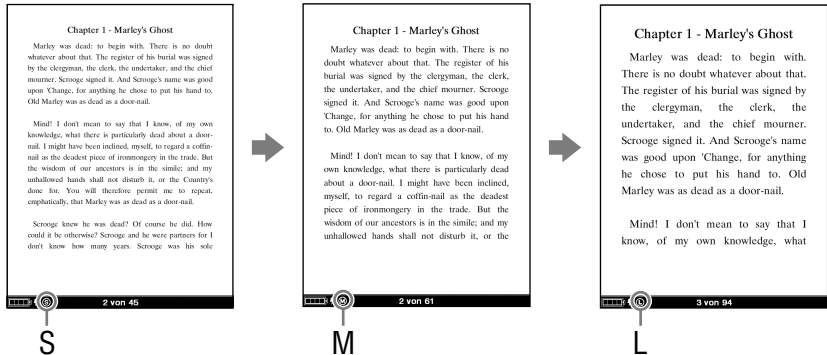

## Hinweise

- Falls die Buchseite vergrößert wird, steigt die auf dem Reader angezeigte Gesamtseitenzahl mit der Anzahl der Seitenabschnitte. Falls jedoch die Buchseite einer PDF- oder EPUB-Datei vergrößert wird, steigt die Gesamtseitenzahl nicht, die aktuelle Seitenzahl entspricht derselben Zahl wie im ursprünglichen Maßstab.
- PDF-Dateien, die mittel und groß angezeigt werden, werden umformatiert. In bestimmten Situationen erscheint nur Text in diesen Skalen, da einige Tabellen und Grafiken möglicherweise umformatiert und geändert werden (dasselbe gilt für die Anzeige „Umfließen“ in Adobe Reader). In diesen Fällen wird bei Anzeige im kleinen Format die ursprüngliche Formatierung beibehalten.

# Direktes Navigieren zur angegebenen Seitenzahl

Sie können direkt zu einer Seite navigieren, indem Sie die Seitenzahl mit den Zifferntasten eingeben.

## 1 Drücken Sie auf dem Buchseitenbildschirm die Zifferntasten, um eine Seitenzahl einzugeben.

Die eingegebene Seitenzahl erscheint in der Mitte der Seite.

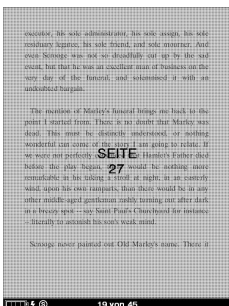

Drücken Sie zum Löschen der eingegebenen Seitenzahl ◀.

## 2 Drücken Sie die Eingabetaste.

Die Seite der eingegebenen Seitenzahl erscheint.

### Tipp

- Durch Drücken von MENU erscheint der vorherige Bildschirm. Sie können die Seitenzahl erneut eingeben.

# Ändern der Bildschirmausrichtung (vertikal/horizontal)

Die Bildschirmausrichtung (einschließlich Menübildschirme) kann auf zweierlei Arten geändert werden.

- Halten Sie ⊕ (Größe) auf einem Menübildschirm oder Buchseitenbildschirm gedrückt.  
Halten Sie ⊕ (Größe) erneut gedrückt, um die Änderung rückgängig zu machen.
- Konfigurieren Sie die Einstellung über das Einstellungsmenü. ([Seite 62](#))

## Infos zur Bildschirmteilung bei horizontaler Bildschirmausrichtung

Bei horizontaler Bildschirmausrichtung ist die Buchseite in 2 Teile aufgeteilt (oberer und unterer Teil). Drücken Sie zur Anzeige des unteren Teils >.

Anzeigen der oberen Hälfte

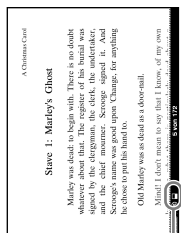

Anzeigen der unteren Hälfte

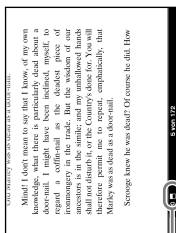

Positionsanzeige

## Anzeigen der Buchinformationen

Sie können die Buchinformationen, wie z. B Titel, Autor, Miniaturbild des Bucheinbands usw. anzeigen.

- 1 Drücken Sie im Optionsmenü ▲/▼ zur Auswahl von „Informationen“ und anschließend die Eingabetaste.**  
Die Buchinformationen erscheinen.

Funktionen	Beschreibung
Einband* <sup>1</sup>	Zeigt das Miniaturbild des Bucheinbands an.
Titel	Zeigt den Titel an.
Autor	Zeigt den Autor an.
Verleger* <sup>1</sup>	Zeigt den Verleger an.
Kategorie* <sup>1</sup>	Zeigt die Kategorie an.
eBook-ID* <sup>1</sup>	Zeigt die Buch-ID an.
Dateityp	Zeigt den Dateityp an.
Datum	Zeigt die Daten der letzten Aktualisierung und der Erstellung an.
Dateigröße	Zeigt die Dateigröße an.
Speicherort	Zeigt den Speicherort des Buchs an. Interner Speicher: Das Buch wird auf dem Reader gespeichert. Memory Stick/ SD-Speicherkarte: Das Buch ist auf einer Speicherkarte gespeichert.
Dateipfad	Zeigt den Dateipfad an.
Digitale Rechte* <sup>1,*2</sup>	Zeigt Folgendes an, wenn ein Buch mit DRM ausgewählt ist. Vollständig anzeigbar: Das gesamte Buch kann gelesen werden. Beschränkt: Einige Bücher (oder alle) dürfen nicht gelesen werden.
Gültigkeitsende* <sup>2</sup>	Zeigt das Gültigkeitsdatum des Buchs an, falls ein Buch mit DRM ein Gültigkeitsdatum aufweist.

\*<sup>1</sup>Diese Option wird nur angezeigt, wenn BBEB Book ausgewählt ist.

\*<sup>2</sup>Diese Option wird nur angezeigt, wenn PDF- und EPUB-Dateien ausgewählt sind.

# Sortieren der Bücherliste

In der Bücherliste „Bücher nach Titel“ sind die Bücher alphabetisch nach Titel sortiert. Sie können Bücher auch nach Autor oder Datum sortieren.

Falls die Bücherliste auf dem Reader und der Speicherkarte mehr als 30 Objekte enthält, erscheint das Indexmenü. Die Bücherliste kann durch Auswahl des Kategorieelements im Indexmenü weiter sortiert werden.

- 1 Drücken Sie im Hauptmenü ▲/▼ zur Auswahl von „Bücher nach Titel“, „Bücher nach Autor“ oder „Bücher nach Datum“ und anschließend die Eingabetaste.

Das Indexmenü erscheint. (☞ [Seite 48](#))

Das Indexmenü erscheint nicht, wenn die Bücherliste auf dem Reader und der Speicherkarte weniger als 30 Elemente enthält. Drücken Sie in diesem Fall <, um das Indexmenü anzuzeigen.

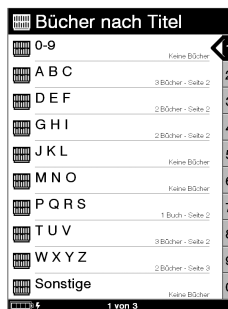
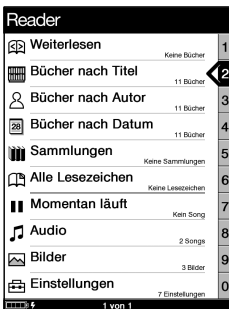

## Tipp

- Falls Sie „Bücher nach Datum“ auswählen, unterscheiden sich die Kategorieelemente von den obigen Kategorieelementen. (☞ [Seite 48](#))

- 
- 2** Drücken Sie ▲/▼, um die Art des Sortierens der Bücherliste auszuwählen, und drücken Sie anschließend die Eingabetaste.

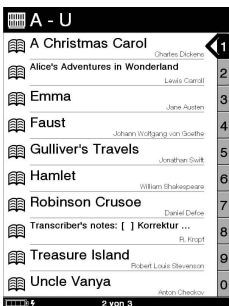

- 
- 3** Drücken Sie ▲/▼ zur Auswahl des gewünschten Buchs in der Liste und anschließend die Eingabetaste.

Das Optionsmenü wird angezeigt.

- 
- 4** Drücken Sie ▲/▼, um auszuwählen, wie das Buch geöffnet werden soll, und drücken Sie anschließend die Eingabetaste.
-

# Infos zum Indexmenü

Indexmenü von „Bücher nach Titel“ und „Bücher nach Autor“

Indexmenü von „Bücher nach Datum“

Die Anzahl der Bücher in der Kategorie und die Seitenzahl in der Bücherliste

Kategorie	Anzahl Bücher	Seitenzahl
0-9	Keine Bücher	
A B C	3 Bücher	Seite 2
D E F	2 Bücher	Seite 2
G H I	2 Bücher	Seite 2
J K L	Keine Bücher	
M N O	Keine Bücher	
P Q R S	1 Buch	Seite 2
T U V	3 Bücher	Seite 2
W X Y Z	2 Bücher	Seite 3
Sonstige	Keine Bücher	

Datum	Anzahl Bücher	Seitenzahl
Heute	11 Bücher	Seite 2
Diese Woche	Keine Bücher	
Letzte Woche	1 Buch	Seite 3
Diesen Monat	Keine Bücher	
Letzten Monat	Keine Bücher	
Dieses Quartal	Keine Bücher	
Letztes Quartal	Keine Bücher	
Dieses Jahr	Keine Bücher	
Letztes Jahr	Keine Bücher	
Älter	Keine Bücher	

Kategorien

## Bei Auswahl von „Bücher nach Titel“ und „Bücher nach Autor“

Sie können den ersten Buchstaben des Buchtitels oder Autors auswählen. Eine alphabetisch nach Titel oder Autor sortierte Buchliste erscheint. Sie beginnt mit den ausgewählten Buchstaben.

## Bei Auswahl von „Bücher nach Datum“

Sie können das Datum auswählen, an dem Bücher auf den Reader und die Speicherkarte übertragen wurden. Eine Bücherliste erscheint nach Übertragungsdatum sortiert.



## Auswählen eines Buchs aus der Sammlung

Sie können ein Buch aus der Liste der Sammlungen, die in der eBook Library erstellt wurden, auswählen und lesen.

### **Tipp**

- Details zum Erstellen oder Übertragen einer Sammlung finden Sie in der eBook Library-Hilfe.

---

**1 Drücken Sie im Hauptmenü ▲/▼ zur Auswahl von „Sammlungen“ und anschließend die Eingabetaste.**  
Die Sammlung wird angezeigt.

---

**2 Drücken Sie ▲/▼ zur Auswahl der gewünschten Sammlung in der Liste und anschließend die Eingabetaste.**  
Die Bücherliste erscheint.

---

**3 Wählen Sie das gewünschte Buch in der Liste aus, und drücken Sie die Eingabetaste.**

---

## Erstellen eines Lesezeichens auf einer Seite

Erstellen Sie ein Lesezeichen auf einer Seite, zu der Sie zurückkehren möchten.

### 1 Drücken Sie auf dem Buchseitenbildschirm auf der gewünschten Seite (die Lesezeichen-Taste).

Das Lesezeichen erscheint in der oberen rechten Ecke der Seite.

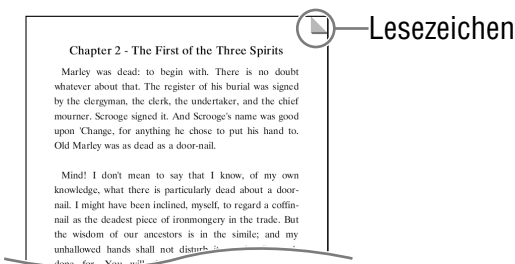

Drücken Sie  (die Lesezeichen-Taste) erneut, wird das Lesezeichen entfernt.

### Hinweis

- Beim Erstellen eines Lesezeichens zeichnet der Reader die aktuelle Seite und den aktuellen Seitenmaßstab auf. Die Lesezeichen werden daher in den entsprechenden Maßstäben gespeichert, falls der Maßstab geändert und ein weiteres Lesezeichen erstellt wird, selbst wenn sie auf derselben Seite platziert werden.

## So öffnen Sie die gewünschte Seite über die Lesezeichenliste

---

- 1 Drücken Sie im Optionsmenü ▲/▼ zur Auswahl von „Lesezeichen“ und anschließend die Eingabetaste.**  
Die Liste der Lesezeichen wird angezeigt.
  - 2 Drücken Sie ▲/▼ zur Auswahl der gewünschten Seite und anschließend die Eingabetaste.**
- 

### Tipps

- Lesezeichen können auch in der eBook Library erstellt werden. Die auf dem Reader oder in der eBook Library erstellten Lesezeichen werden beibehalten, wenn Bücher zwischen Reader und eBook Library übertragen werden. Falls Sie ein Buch vom Reader in die eBook Library übertragen, werden die auf dem Reader erstellten Lesezeichen auch an die eBook Library und umgekehrt übertragen. Möchten Sie jedoch ein Buch an einen Speicherort übertragen, an dem dasselbe Buch bereits vorhanden ist, werden die Lesezeichen nicht überschrieben.
- Die Anmerkungen in einem Buch, das von Adobe Digital Editions 1.5 oder einer höheren Version übertragen wurde, werden auf dem Reader in Lesezeichen umgewandelt.

## So entfernen Sie alle Lesezeichen im aktuellen Buch

---

- 1 Drücken Sie im Optionsmenü ▲/▼ zur Auswahl von „Werkzeuge“ und anschließend die Eingabetaste.
- 2 Drücken Sie ▲/▼ zur Auswahl von „Alle Lesezeichen löschen“ und anschließend die Eingabetaste.  
Alle Lesezeichen im aktuellen Buch werden entfernt.

### Hinweis

- Prüfen Sie die Lesezeichen sorgfältig, bevor Sie sie entfernen.
- 

## So treffen Sie in der Liste aller Lesezeichen auf dem Reader eine Auswahl

---

- 1 Drücken Sie im Hauptmenü ▲/▼ zur Auswahl von „Alle Lesezeichen“ und anschließend die Eingabetaste.  
Die Liste aller Lesezeichen wird auf dem Reader angezeigt.
  - 2 Drücken Sie ▲/▼ zur Auswahl der gewünschten Seite und anschließend die Eingabetaste.
- 

### Tipp

- Die Liste aller Lesezeichen kann auch durch Gedrückthalten von  (die Lesezeichen-Taste) angezeigt werden.

## Lesen von zuvor angezeigten Seiten

Der Reader speichert alle angezeigten Seiten. So können Sie jederzeit einfach aufgerufen werden.

---

- 1 **Drücken Sie auf dem Buchseitenbildschirm ◀.**  
Wenn Sie wiederholt ◀ drücken, erscheinen zuvor angezeigte Seiten in umgekehrter Reihenfolge.
- 

## So zeigen Sie den Verlauf der angezeigten Seiten an

- 1 **Drücken Sie im Optionsmenü ▲/▼ zur Auswahl von „Verlauf“ und anschließend die Eingabetaste.**  
Die Verlaufsliste erscheint.
- 

### **Tipp**

- In der Verlaufsliste können Verläufe mit bis zu 100 Seiten gespeichert werden.

## So löschen Sie den Verlauf

- 1 **Drücken Sie im Optionsmenü ▲/▼ zur Auswahl von „Werkzeuge“ und anschließend die Eingabetaste.**
- 2 **Drücken Sie ▲/▼ zur Auswahl von „Verlauf löschen“ und anschließend die Eingabetaste.**  
Die Verlaufsdaten des aktuellen Buchs werden gespeichert.

### **Hinweis**

- Prüfen Sie den Verlauf sorgfältig, bevor Sie ihn löschen.
-

## Löschen eines Buchs

Sie können ein Buch auf dem Reader und den Speicherkarten löschen.

---

- 1 Drücken Sie im Optionsmenü ▲/▼ zur Auswahl von „Werkzeuge“ und anschließend die Eingabetaste.**
- 2 Drücken Sie ▲/▼ zur Auswahl von „Buch löschen“ und anschließend die Eingabetaste.**
- 3 Drücken Sie  (die Lesezeichen-Taste), um das aktuelle Buch zu löschen.**

Das aktuelle Buch wird vom Reader oder von den Speicherkarten gelöscht.

### **Hinweis**

- Prüfen Sie das Buch sorgfältig, bevor Sie es löschen.
-

# Wiedergabe von Audiodateien

## Wiedergabe von Audiodateien, die vom Computer übertragen wurden

MP3- und AAC-Dateien (ohne DRM) können auf dem Reader wiedergegeben werden.

Sie können während der Wiedergabe einer Audiodatei Bücher lesen. (☒ [Seite 57](#))

Schließen Sie zur Wiedergabe von Audiodateien die optionalen Kopfhörer an der Kopfhörerbuchse an.

- 1 Drücken Sie im Hauptmenü ▲/▼ zur Auswahl von „Audio“ und anschließend die Eingabetaste.**  
Die Audioliste wird angezeigt.

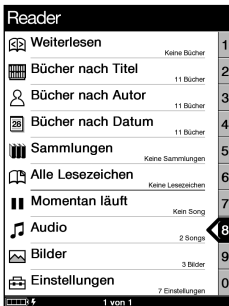

Zeigt an, dass der Inhalt auf einer Speicherkarte gespeichert wird.

**MS:** „Memory Stick Duo“

**SD:** SD-Speicherkarte

Zahlenleiste

Miniaturlisten von Bildern (falls in Dateien enthalten)

☒-Anzeige

## Tipps

- Die Inhalte der Speicherkarte erscheinen auch in der Audioliste.
- Neben der Auswahl durch ▲/▼ kann ein Element auch durch Drücken der entsprechenden Zifferntaste ausgewählt werden, die auf der Zahlenleiste angezeigt wird.

- Drücken Sie zum Anzeigen der restlichen Liste > (wiederholt).
- Wurde eine ungültige Aktion durchgeführt, erscheint  unten auf dem Bildschirm.
- Bei Wiedergabe einer Audiodatei kann im Hauptmenü die Option „Momentan läuft“ ausgewählt und der Wiedergabebildschirm angezeigt werden.
- Das Symbol „Momentan läuft“ im Hauptmenü wird bei Wiedergabe einer Audiodatei geändert.

**2 Drücken Sie ▲/▼ zur Auswahl des gewünschten Titels in der Liste und anschließend die Eingabetaste.**

Die Wiedergabe wird gestartet.

Die Titel werden in alphabetischer Reihenfolge wiedergegeben.

Drücken Sie zum Stoppen der Wiedergabe die Eingabetaste.

**Aktionen auf dem Wiedergabebildschirm**

Folgende Aktionen können auf dem Wiedergabebildschirm durchgeführt werden.





Taste	Vorgang
>-Taste	Zum nächsten Titel.
<-Taste	Zum vorherigen Titel.
◀/▶	Zurück-/Vorspulen des Titels.
Eingabetaste	Anhalten/Fortsetzen der Wiedergabe des Titels.
VOLUME +/- Tasten	Einstellen der Lautstärke.

## Lesen von Büchern während der Wiedergabe einer Audiodatei

Sie können auch während der Wiedergabe einer Audiodatei Bücher lesen.

- 1 **Drücken Sie im Hauptmenü ▲/▼ zur Auswahl von „Audio“ und anschließend die Eingabetaste.**  
Die Audioliste wird angezeigt.
- 2 **Drücken Sie ▲/▼ zur Auswahl des gewünschten Titels in der Liste und anschließend die Eingabetaste.**  
Die Wiedergabe wird gestartet.
- 3 **Drücken Sie 2 Mal MENU, um zum Hauptmenü zurückzukehren.**
- 4 **Drücken Sie ▲/▼ zur Auswahl von „Bücher nach Titel“ und anschließend die Eingabetaste.**  
Die Bücherliste erscheint.
- 5 **Drücken Sie ▲/▼ zur Auswahl des gewünschten Buchs in der Liste und anschließend die Eingabetaste.**  
Das Optionsmenü wird angezeigt.

- 
- 6 Drücken Sie ▲/▼, um auszuwählen, wie das Buch geöffnet werden soll, und drücken Sie anschließend die Eingabetaste.**

Der Buchseitenbildschirm erscheint.

Während der Wiedergabe einer Audiodatei erscheint unten auf dem Bildschirm die Anzeige für die Lautstärke



---

### **Tipp**

- Drücken Sie zum Anhalten der Wiedergabe 3 Mal MENU, um zum Hauptmenü zurückzukehren, wählen Sie mithilfe von ▲/▼ und der Eingabetaste die Option „Momentan läuft“ aus, und drücken Sie anschließend auf dem Wiedergabebildschirm die Eingabetaste.

# Anzeigen von Bildern

## Anzeigen von Bildern, die vom Computer übertragen wurden

BMP-/JPEG-/GIF-/PNG-Dateien können auf dem Reader angezeigt werden.

- 1 Drücken Sie im Hauptmenü ▲/▼ zur Auswahl von „Bilder“ und anschließend die Eingabetaste. Die Bilderliste wird angezeigt.

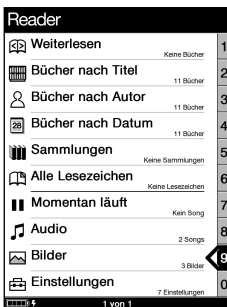

Zeigt an, dass der Inhalt auf einer Speicherkarte gespeichert wird.

**MS**: „Memory Stick Duo“

**SD**: SD-Speicherkarte

Zahlenleiste

Miniaturbilder

☉-Anzeige

## Tipps

- Die Inhalte der Speicherkarte erscheinen auch in der Bilderliste.
- Neben der Auswahl durch ▲/▼ kann ein Element auch durch Drücken der entsprechenden Zifferntaste ausgewählt werden, die auf der Zahlenleiste angezeigt wird.
- Drücken Sie zum Anzeigen der restlichen Liste > (wiederholt).
- Wurde eine ungültige Aktion durchgeführt, erscheint ☉ unten auf dem Bildschirm.

**2 Drücken Sie ▲/▼ zur Auswahl des gewünschten Bilds in der Liste und anschließend die Eingabetaste.**

Das Bilder wird angezeigt.

**Aktionen auf dem Bildviewer**

Folgende Aktionen können auf dem Bildviewer durchgeführt werden.

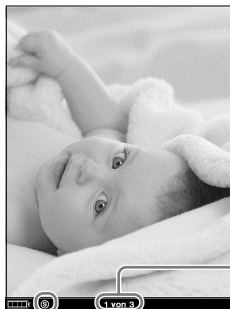

Nummer aktuelles Bild/  
Bilder insgesamt

Größenanzeige

Taste	Vorgang
>-Taste	Zum nächsten Bild.
<-Taste	Zum vorherigen Bild.
⊕ (Größe)-Taste	Vergrößern/Verkleinern einer Seite. Mit jedem Drücken von ⊕ (Größe) wird das Bild schrittweise vergrößert. Nach Erreichen der maximalen Vergrößerung wird es wieder in der ursprünglichen Größe angezeigt. Die Größe kann in 3 Stufen verstellt werden (⊖, ⊕, ⊗ – unten auf dem Bildschirm angezeigt).
Eingabetaste	Wiederherstellen der ursprünglichen Größe, wenn das Bild vergrößert wurde.

## So scrollen Sie in einem vergrößerten Bild

Falls Sie das Bild durch Drücken von ⊕ (Größe) vergrößern, erscheinen ◀/▶/◻/◻ an den Kanten des Bildschirms.

Drücken Sie ◀/▶/◻/◻ zum Durchführen eines Bildlaufs.



## So zeigen Sie eine Diashow der Bilder an

Zeigen Sie eine Diashow der Bilder an.

Wählen Sie bei aktivierter Diashow in der Bilderliste das gewünschte Bild aus, mit dem die Diashow beginnen soll.

Die Diashow kann über das Einstellungs­menü konfiguriert werden. (☞ [Seite 64](#))

# Festlegen der Bildschirmausrichtung

Die Bildschirmausrichtung (einschließlich der Menübildschirme) kann auf vertikal/horizontal festgelegt werden.

- 1 Drücken Sie im Hauptmenü ▲/▼ zur Auswahl von „Einstellungen“ und anschließend die Eingabetaste.**  
Das Einstellungsmenü wird angezeigt.
- 2 Drücken Sie ▲/▼ zur Auswahl von „Ausrichtung“ und anschließend die Eingabetaste.**  
Die Ausrichtung wird von vertikal zu horizontal geändert.

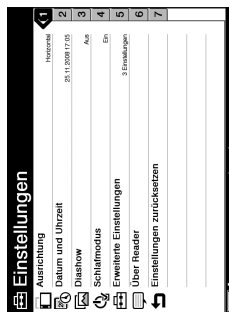

# Festlegen von Datum und Uhrzeit

Sie können das Datum und die Uhrzeit einstellen, die auf dem Reader angezeigt werden.

- 1 Drücken Sie im Hauptmenü ▲/▼ zur Auswahl von „Einstellungen“ und anschließend die Eingabetaste. Das Einstellungsmenü wird angezeigt.
- 2 Drücken Sie ▲/▼ zur Auswahl von „Datum und Uhrzeit“ und anschließend die Eingabetaste.
- 3 Drücken Sie ▲/▼ zur Auswahl von „Jahr“, „Monat“, „Tag“, „Stunde“ und „Minute“. Drücken Sie anschließend die Zifferntasten zur Eingabe von Datum und Uhrzeit.

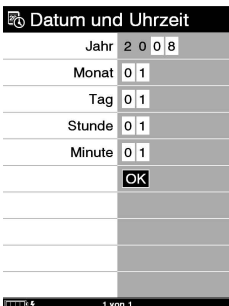

- 4 Drücken Sie ▲/▼ zur Auswahl von „OK“ und anschließend die Eingabetaste.

## Tipp

- Schließen Sie den Reader bei gestarteter eBook Library an den Computer an, werden Datum und Uhrzeit des Readers automatisch mit der Computeruhr synchronisiert.

# Einstellen der Diashow

Führen Sie die nachstehenden Schritte aus, um die Diashow-Einstellungen zu konfigurieren.

- 1 Drücken Sie im Hauptmenü ▲/▼ zur Auswahl von „Einstellungen“ und anschließend die Eingabetaste.**  
Das Einstellungsmenü wird angezeigt.
- 2 Drücken Sie ▲/▼ zur Auswahl von „Diashow“ und anschließend die Eingabetaste.**  
Der Diashowbildschirm wird angezeigt.
- 3 Drücken Sie wiederholt die Eingabetaste zur Auswahl von „Nein“ oder „Ja“.**  
Die Einstellung wechselt von „Nein“ zu „Ja“, und die Diashow-Einstellung ist aktiviert.
- 4 Drücken Sie ▼/◀/▶ zur Auswahl von „Intervall“ und anschließend die Zifferntasten zur Eingabe der Dauer.**  
„Intervall“ kann in Sekundenschritten auf bis zu 60 Sekunden festgelegt werden.



- 5 Drücken Sie ◀/▲/▼/▶ zur Auswahl von „OK“ und anschließend die Eingabetaste.**

## Hinweise

- Die Standardeinstellung der Diashow ist „Nein“.
- Bei Anzeige eines großen Bildes dauert die Anzeige des Bildes möglicherweise länger als die angegebene Einstellungszeit unter „Intervall“.



---

# Festlegen des Schlafmodus (Wiederaufnehmen: Funktion)

Der Reader kann so eingestellt werden, dass er automatisch in den Schlafmodus wechselt. Im Schlafmodus wird der Reader automatisch ausgeschaltet, wenn 60 Minuten lang keine Taste gedrückt wird (Wiederaufnehmen: Funktion).

- 
- 1 Drücken Sie im Hauptmenü ▲/▼ zur Auswahl von „Einstellungen“ und anschließend die Eingabetaste.**  
Das Einstellungsmenü wird angezeigt.

---

  - 2 Drücken Sie ▲/▼ zur Auswahl von „Schlafmodus“ und anschließend die Eingabetaste.**  
Der Einstellungsbildschirm des Schlafmodus wird angezeigt.

---

  - 3 Drücken Sie wiederholt die Eingabetaste zur Auswahl von „Nein“ oder „Ja“.**  
Nein: Der Reader wechselt nicht in den Schlafmodus.  
Ja: Der Reader wechselt automatisch in den Schlafmodus.

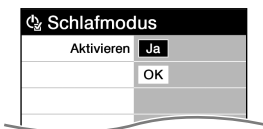

- 
- 4 Drücken Sie ▲/▼ zur Auswahl von „OK“ und anschließend die Eingabetaste.**
-

## Hinweise

- Die Standardeinstellung des Schlafmodus lautet „Ja“.
- In folgenden Fällen wird der Reader nicht automatisch ausgeschaltet, wenn 60 Minuten lang keine Taste gedrückt wird.
  - Bei Anschluss an den Computer mithilfe des mitgelieferten USB-Kabels
  - Bei Anschluss an den AC-Adapter für Reader (AC-S5220E) (optional) zum Laden
  - Bei der Wiedergabe von Audiodateien

## Tipp

- Der Reader verfügt über folgende beiden Modi zur Reduzierung des Stromverbrauchs.
  - **Schlafmodus:**  
Der Reader kann so eingestellt werden, dass er nach einem gewissen Zeitraum der Inaktivität automatisch in den Schlafmodus wechselt. Im Schlafmodus wechselt der Reader in einen Energiesparmodus und verhindert unerwünschte Eingaben über das Tastenfeld. Um den Reader wieder einzuschalten, schieben Sie den POWER-Schalter in die andere Position, und der Reader setzt unverzüglich die Anzeige des zuvor gezeigten Bildschirms fort.
  - **Gerät abschalten:**  
Der Reader kann so eingestellt werden, dass er in den Modus „Gerät abschalten“ wechselt. Im Modus „Gerät abschalten“ verbraucht der Reader keinen Strom mehr und spart seine Akkuladung länger auf. Um den Reader wieder einzuschalten, schieben Sie den Power-Schalter in die andere Position, und der Startbildschirm erscheint in wenigen Augenblicken. (➤ [Seite 70](#))

---

# Festlegen von „Erweiterte Einstellungen“

Sie können den Reader sperren, den integrierten Flash-Speicher formatieren und den Reader herunterfahren.

## Sperren des Readers

Sie können den Reader durch Festlegen eines Kennworts sperren.

Führen Sie die Schritte unten aus.

- 1 Drücken Sie im Hauptmenü ▲/▼ zur Auswahl von „Einstellungen“ und anschließend die Eingabetaste.**  
Das Einstellungsmenü wird angezeigt.
- 2 Drücken Sie ▲/▼ zur Auswahl von „Erweiterte Einstellungen“ und anschließend die Eingabetaste.**  
Das Menü „Erweiterte Einstellungen“ erscheint.
- 3 Drücken Sie ▲/▼ zur Auswahl von „Gerätesperre“ und anschließend die Eingabetaste.**  
Der Einstellungsbildschirm zur Gerätesperrung erscheint.
- 4 Drücken Sie wiederholt die Eingabetaste zur Auswahl von „Nein“ oder „Ja“.**  
Die Einstellung wechselt von „Nein“ zu „Ja“, und die Gerätesperrungseinstellung ist aktiviert.

### Hinweis

- Ist die Gerätesperre aktiviert, wird der Reader auf dem Computer nicht erkannt, und die Inhalte können nicht übertragen werden.

- 
- 5 Drücken Sie ▼/◀/▶ zur Auswahl von „Code“ und anschließend die Zifferntasten zur Eingabe des Kennworts.**

Das vierstellige Kennwort wird festgelegt.



- 
- 6 Drücken Sie ◀/▲/▼/▶ zur Auswahl von „OK“ und anschließend die Eingabetaste.**
- 

Nach dem Festlegen des Kennworts erscheint beim nächsten Einschalten des Readers der Bildschirm, auf dem Sie nach dem Kennwort gefragt werden.

Drücken Sie die Zifferntasten zur Eingabe des Kennworts, und drücken Sie ▼ zur Auswahl von „OK“ und anschließend die Eingabetaste.



### **Hinweis**

- Notieren Sie sich das Kennwort.  
Wenn Sie das Kennwort vergessen, wenden Sie sich an das Sony Support Center.

## Formatieren des internen Speichers

Sie können den integrierten Flash-Speicher des Readers formatieren. Beim Formatieren des Speichers werden sämtliche Inhalte gelöscht.

### Hinweis

- Prüfen Sie den Inhalt im Speicher vor dem Formatieren, und übertragen Sie benötigte Inhalte auf die Festplatte des Computers oder eines anderen Geräts.

---

**1 Drücken Sie im Hauptmenü ▲/▼ zur Auswahl von „Einstellungen“ und anschließend die Eingabetaste.**  
Das Einstellungsmenü wird angezeigt.

---

**2 Drücken Sie ▲/▼ zur Auswahl von „Erweiterte Einstellungen“ und anschließend die Eingabetaste.**  
Das Menü „Erweiterte Einstellungen“ erscheint.

---

**3 Drücken Sie ▲/▼ zur Auswahl von „Gerätespeicher formatieren“ und anschließend die Eingabetaste.**

---

**4 Drücken Sie  (die Lesezeichen-Taste) zum Formatieren des integrierten Flashspeichers des Readers.**



---

## Herunterfahren des Readers

Verwenden Sie den Reader einige Tage lang nicht, kann der Stromverbrauch des Akkus durch Herunterfahren des Readers minimiert werden.

- 1 Drücken Sie im Hauptmenü ▲/▼ zur Auswahl von „Einstellungen“ und anschließend die Eingabetaste.**  
Das Einstellungs Menü wird angezeigt.
- 2 Drücken Sie ▲/▼ zur Auswahl von „Erweiterte Einstellungen“ und anschließend die Eingabetaste.**  
Das Menü „Erweiterte Einstellungen“ erscheint.
- 3 Drücken Sie ▲/▼ zur Auswahl von „Gerät abschalten“ und anschließend die Eingabetaste.**
- 4 Drücken Sie  (die Lesezeichen-Taste) zum Herunterfahren des Readers.**

### Hinweise

- Wenn Sie das Gerät durch Schieben des POWER-Schalters in die andere Position wieder einschalten, dauert es möglicherweise etwas, bis der Reader sich einschaltet.
- Wenn Sie den Reader nach dem Herunterfahren an den Computer anschließen, muss der Reader wieder eingeschaltet werden. Andernfalls dauert es etwa 40 Minuten, bis  (Anzeige für USB-Verbindung) angezeigt wird. Während dieser Zeit können Sie den Reader nicht mithilfe des POWER-Schalters einschalten. Die Anzeige leuchtet rot,  wird nicht angezeigt und der Reader geladen. Ziehen Sie in diesem Fall das USB-Kabel aus dem Reader, schalten Sie den Reader ein, und schließen Sie das Kabel wieder an.

---

# Überprüfen der Versionsinformationen für den Reader

Der Produktname und die Firmwareversion des Readers können angezeigt werden.

---

- 1 Drücken Sie im Hauptmenü ▲/▼ zur Auswahl von „Einstellungen“ und anschließend die Eingabetaste.**  
Das Einstellungsmenü wird angezeigt.
  - 2 Drücken Sie ▲/▼ zur Auswahl von „Über Reader“ und anschließend die Eingabetaste.**  
Der Bildschirm „Über Reader“ wird angezeigt.
-

# Fehlerbehebung

Führen Sie die folgenden Schritte zur Fehlerbehebung aus, wenn der Reader nicht wie gewünscht funktioniert.



### 1 Setzen Sie den Reader durch Drücken der Reset-Taste mit einer kleinen Nadel oder Spange zurück.

Die auf dem Reader gespeicherten Inhalte und Einstellungen sind vom Zurücksetzen nicht betroffen. Keine Informationen werden gelöscht.

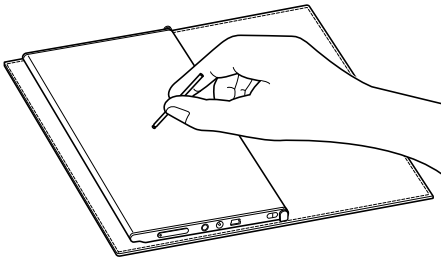
Schalten Sie den Reader nach dem Drücken der Reset-Taste durch Schieben des POWER-Schalters in die andere Position wieder ein.



### Hinweis

- Wenn Sie den Reader nach dem Zurücksetzen an den Computer anschließen, muss der Reader wieder eingeschaltet werden. Andernfalls dauert es etwa 40 Minuten, bis  (Anzeige für USB-Verbindung) angezeigt wird. Während dieser Zeit können Sie den Reader nicht mithilfe des POWER-Schalters einschalten. Die Anzeige leuchtet rot,  wird nicht angezeigt und der Reader geladen. Trennen Sie in diesem Fall das USB-Kabel vom Reader, schalten Sie anschließend den Reader wieder ein, und schließen Sie das Kabel wieder an.

### 2 Suchen Sie unter „Fehlerbehebung“ nach den aufgetretenen Symptomen.



- 
- 3 Suchen Sie in der eBook Library-Hilfe nach Informationen zu diesem Problem.**

---

  - 4 Informationen zu diesem Thema erhalten Sie auf den folgenden Support-Websites.**  
<http://support.sony-europe.com/eBook/PRS>

---



  - 5 Falls die oben aufgeführten Lösungsansätze fehlschlagen, wenden Sie sich an das Sony Support Center.**
- 

## **Stromversorgung**

<b>Symptom</b>	<b>Ursache oder Fehlerbehebung</b>
Die Betriebsdauer des Akkus scheint sehr kurz.	<ul style="list-style-type: none"><li>→ Die Umgebungstemperatur liegt unter 5 °C. Hierbei handelt es sich nicht um eine Fehlfunktion; dies ist durch die Eigenschaften des Akkus bedingt.</li><li>→ Sie haben den Reader längere Zeit nicht verwendet. Die Leistungsfähigkeit des Akkus wird erhöht, wenn dieser wiederholt geladen und entladen wird.</li><li>→ Der Akku muss ersetzt werden. Wenden Sie sich an Ihren Sony-Händler.</li><li>→ Der Akku wurde nicht lange genug aufgeladen. Laden Sie den Akku, bis die Anzeige erlischt. (Das Akkusymbol zeigt während des Ladevorgangs keine verbleibende Akkuladung an.)</li></ul>

---

## Stromversorgung (Fortsetzung)

Symptom	Ursache oder Fehlerbehebung
Der Reader kann nicht eingeschaltet werden.	<ul style="list-style-type: none"><li>→ Im Gerät hat sich möglicherweise Feuchtigkeit gebildet. Warten Sie einige Stunden, und schalten Sie den Reader dann ein.</li><li>→ Ist der Akku vollständig geleert, schließen Sie den Reader über USB an den Computer an, und laden Sie den Akku. (☞ <a href="#">Seite 17</a>) Ist der Akku vollständig geleert, wird nach etwa 40 Minuten  (Anzeige für USB-Verbindung) angezeigt, und Sie können den Reader während dieser Zeit nicht mithilfe des POWER-Schalters einschalten. Warten Sie in diesem Fall, bis  angezeigt wird. Die Anzeige leuchtet rot,  wird nicht angezeigt und der Reader geladen.</li></ul>

## Bildschirm

Symptom	Ursache oder Fehlerbehebung
Das Display erscheint erst nach einer gewissen Zeit.	<ul style="list-style-type: none"><li>→ An kalten Plätzen oder im Freien kann es etwas dauern, bis das Display erscheint. Hierbei handelt es sich nicht um eine Fehlfunktion; dies ist durch die Eigenschaften des Displays bedingt.</li></ul>

## Lesen/Wiedergeben/Anzeigen von Inhalten

Symptom	Ursache oder Fehlerbehebung
Ein Buch kann nicht gelesen werden.	<ul style="list-style-type: none"><li>→ Ein Buch mit Urheberrechtsschutz kann nur auf autorisierten Geräten gelesen werden.</li><li>→ Falls für ein Buch ein Gültigkeitsdatum vorhanden ist, prüfen Sie, ob die Gültigkeit des Buchs bereits abgelaufen ist. <a href="#">☒ Seite 36.</a></li></ul>
Eine Audiodatei kann nicht wiedergegeben werden.	<ul style="list-style-type: none"><li>→ Nicht vom Reader unterstützte Audiodateien können nicht wiedergegeben werden. Details zu unterstützten Audiodateien finden Sie auf <a href="#">☒ Seite 55.</a></li></ul>
Ton wird nicht ausgegeben.	<ul style="list-style-type: none"><li>→ Erhöhen Sie die Lautstärke, falls sie niedrig eingestellt ist.</li><li>→ Falls kein Ton über die Kopfhörer ausgegeben wird, stellen Sie sicher, dass der Kopfhörerstecker fest in der Kopfhörerbuchse sitzt.</li></ul>
Ein Bild kann nicht angezeigt werden.	<ul style="list-style-type: none"><li>→ Nicht vom Reader unterstützte Bilddateien können nicht angezeigt werden. Details zu unterstützten Bilddateien finden Sie auf <a href="#">☒ Seite 59.</a></li><li>→ Ein großes Bild wird möglicherweise nicht angezeigt, und die Datei erscheint nicht in der Liste. Löschen Sie die Bilddatei mithilfe von eBook Library.</li></ul>
Die Daten zu „Weiterlesen“, „Lesezeichen“ oder „Verlauf“ fehlen für einige Dateien.	<ul style="list-style-type: none"><li>→ Falls der Dateistatus geändert wurde (wie z. B. in den folgenden Fällen) werden die Daten zu „Weiterlesen“, „Lesezeichen“ oder „Verlauf“ möglicherweise gelöscht.<ul style="list-style-type: none"><li>• Eine Text-/RTF-/PDF-Datei wird bearbeitet.</li><li>• Ein mit einem autorisierten Reader erworbenes E-Book kann auf einem deautorisierten Reader durch Übertragung per Speicherkarte gelesen werden.</li></ul></li></ul>

## Anschluss an den Computer

Symptom	Ursache oder Fehlerbehebung
Der Reader kann bei bestehender USB-Verbindung nicht betrieben werden.	→ Der Reader kann nicht betrieben werden, wenn er an einen Computer angeschlossen ist.
Der Reader kann nicht erkannt werden.	<ul style="list-style-type: none"><li>→ Ist der Reader eingeschaltet? Ist das USB-Kabel ordnungsgemäß angeschlossen? Prüfen Sie die oben angeführten Bedingungen, und versuchen Sie es erneut.</li><li>→ Verwenden Sie einen USB-Hub oder ein USB-Verlängerungskabel? Das Anschließen des Readers über einen USB-Hub oder ein Verlängerungskabel funktioniert möglicherweise nicht und wird nicht unterstützt. Schließen Sie das USB-Kabel direkt an den Computer an.</li><li>→ Stellen Sie sicher, dass  (Anzeige für USB-Verbindung) oben auf dem Reader-Bildschirm angezeigt wird. Wird der Reader immer noch nicht erkannt, ziehen Sie das USB-Kabel aus dem Reader, und schließen Sie es nach gewisser Zeit wieder an.</li><li>→ Falls „Gerätesperre“ auf dem Reader auf „Ja“ gesetzt ist, setzen Sie die Option auf „Nein“. Gesperrte Reader werden nicht vom Computer erkannt.</li></ul>

## Anschluss an den Computer (Fortsetzung)

Symptom	Ursache oder Fehlerbehebung
Inhalte konnten nicht vom Computer auf den Reader übertragen werden.	<ul style="list-style-type: none"><li>→ Das USB-Kabel ist nicht richtig angeschlossen. Ziehen Sie das USB-Kabel heraus, und schließen Sie es wieder an.</li><li>→ Auf dem Speicher des Readers ist nicht genügend freier Speicherplatz. Übertragen Sie nicht benötigte Inhalte zurück in die eBook Library, und löschen Sie sie, um den freien Speicherplatz auf dem Reader zu erhöhen.</li></ul>
eBook Library reagiert nicht während der Kommunikation mit dem Reader.	<ul style="list-style-type: none"><li>→ Ziehen Sie das USB-Kabel aus dem Reader, und schließen Sie es wieder an.</li></ul>
Der Reader wird während der Verbindung mit dem Computer instabil.	<ul style="list-style-type: none"><li>→ Verwenden Sie einen USB-Hub oder ein USB-Verlängerungskabel? Das Anschließen des Readers über einen USB-Hub oder ein Verlängerungskabel funktioniert möglicherweise nicht und wird nicht unterstützt. Schließen Sie das USB-Kabel direkt an den Computer an.</li></ul>
Der Akku des Readers kann nicht geladen werden. (Die Anzeige leuchtet nicht.)	<ul style="list-style-type: none"><li>→ Ist das USB-Kabel ordnungsgemäß angeschlossen? Überprüfen Sie dies, und versuchen Sie es erneut.</li><li>→ Verwenden Sie einen USB-Hub oder ein USB-Verlängerungskabel? Das Anschließen des Readers über einen USB-Hub oder ein Verlängerungskabel funktioniert möglicherweise nicht und wird nicht unterstützt. Schließen Sie das USB-Kabel direkt an den Computer an.</li></ul>

## E-Book

Symptom	Ursache oder Fehlerbehebung
Ein E-Book kann nicht gelesen werden.	<ul style="list-style-type: none"><li>→ Sie haben den Dienst möglicherweise nicht abonniert oder sind nicht autorisiert. Dies ist zum Lesen von E-Books erforderlich. Autorisieren Sie den Computer und den Reader.</li><li>→ Möglicherweise haben Sie versucht, Inhalte zu lesen, die Eigentum eines anderen Benutzers waren. Inhalte im Eigentum anderer Benutzer können nicht gelesen werden.</li><li>→ Die Installation und Autorisierung von Adobe Digital Editions Version 1.5 oder einer höheren Version auf dem Computer sind zum Lesen von Inhalten erforderlich, die durch Adobe DRM geschützt sind. Informationen zur Verwendung oder Unterstützung von Adobe Digital Editions finden Sie auf der Adobe-Infoseite unter folgender Website: <a href="http://www.adobe.com/go/digitaleditions_de">http://www.adobe.com/go/digitaleditions_de</a></li></ul>

---

## Speicherkarte

Symptom	Ursache oder Fehlerbehebung
Inhalte auf einer Speicherkarte können nicht gelesen/wiedergegeben/angezeigt werden.	<ul style="list-style-type: none"><li>→ Die Speicherkarte muss in der richtigen Richtung in den Mediensteckplatz eingesetzt werden.</li><li>→ Überprüfen Sie, ob Sie eine vom Reader unterstützte Speicherkarte verwenden.</li><li>→ Reinigen Sie die Kontaktfläche der Speicherkarte vorsichtig mit einem weichen Tuch, falls diese verschmutzt ist.</li></ul>
Inhalte können nicht auf eine Speicherkarte übertragen werden.	<ul style="list-style-type: none"><li>→ Heben Sie den Schreib- und Löschschutz mithilfe des entsprechenden Schalters auf, falls dieser aktiviert ist.</li><li>→ Auf der Speicherkarte ist nicht genügend freier Speicherplatz. Löschen Sie nicht benötigte Daten.</li></ul>
Eine Speicherkarte wird nicht erkannt.	<ul style="list-style-type: none"><li>→ Eine nicht mit FAT formatierte Speicherkarte wird in der eBook Library möglicherweise nicht erkannt. Formatieren Sie eine Speicherkarte stets mithilfe des im Lieferumfang der Speicherkarte enthaltenen Formatierungsprogramms oder unter Verwendung von Windows Explorer, indem Sie FAT angeben.</li></ul>

## Wiederherstellen der Standardeinstellungen

Alle Standardeinstellungen auf dem Reader können wiederhergestellt werden.

### Hinweise

Folgende Situation tritt ein, wenn Sie die Standardeinstellungen wiederherstellen.

- Die Bildschirmausrichtung wird vertikal.
- Das Kennwort wird gelöscht und die Gerätesperrung aufgehoben.
- Die Einstellung „Diashow“ wird auf „Nein“ und die Dauer auf 5 Sekunden gesetzt.
- Die Lautstärke wird auf die Standardstufe gesetzt.

---

**1 Drücken Sie im Hauptmenü ▲/▼ zur Auswahl von „Einstellungen“ und anschließend die Eingabetaste.**  
Das Einstellungsmenü wird angezeigt.

---

**2 Drücken Sie ▲/▼ zur Auswahl von „Einstellungen zurücksetzen“ und anschließend die Eingabetaste.**  
Der Bildschirm zum Wiederherstellen der Standardeinstellungen erscheint.  
Falls „Gerätesperre“ ( [Seite 67](#)) auf „Ja“ gesetzt ist, erscheint der Bildschirm mit der Aufforderung zur Eingabe des Kennworts. Geben Sie das Kennwort ein, und wählen Sie dann „OK“.

---

**3 Drücken Sie  (die Lesezeichen-Taste) zum Wiederherstellen der Standardeinstellungen.**

---



---

# Deinstallieren der eBook Library

Gehen Sie zum Deinstallieren der mitgelieferten Software auf dem Computer folgendermaßen vor.

## Hinweis

- Deautorisieren Sie den Computer vor der Deinstallation, falls dieser autorisiert ist.  
Details zur Deautorisierung finden Sie in der eBook Library-Hilfe.

---

**1** Klicken Sie auf „Start“ – „Systemsteuerung“.

---

**2** Doppelklicken Sie auf „Software“<sup>\*1</sup>.

---

**3** Klicken Sie in der Liste „Zurzeit installierte Programme“ auf „eBook Library by Sony“ und dann auf „Entfernen“<sup>\*2</sup>.

Befolgen Sie die Anweisungen auf dem Bildschirm, und starten Sie den Computer neu. Die Deinstallation ist abgeschlossen, wenn der Computer neu gestartet wurde.

---

## Deinstallieren des PRS-505 Benutzerhandbuchs

**1** Klicken Sie auf „Start“ – „Systemsteuerung“.

**2** Doppelklicken Sie auf „Software“<sup>\*1</sup>.

**3** Klicken Sie in der Liste „Zurzeit installierte Programme“ auf „PRS-505 Bedienungsanleitung“ und dann auf „Entfernen“<sup>\*2</sup>.

Befolgen Sie die Anweisungen auf dem Bildschirm, und starten Sie den Computer neu. Die Deinstallation ist abgeschlossen, wenn der Computer neu gestartet wurde.

\*1 „Programm deinstallieren“ oder „Programme und Funktionen“ bei Windows Vista.

\*2 „Deinstallieren“ bei Windows Vista.

## **Aktualisieren der Firmware des Readers**

Durch Aktualisieren der Firmware des Readers wird gewährleistet, dass der Reader über die aktuellsten Funktionen verfügt. Die neuesten Firmware-Aktualisierungen können über das Aktualisierungsmenü in der eBook Library über „?“ – „Nach Aktualisierungen suchen“ ausgeführt werden.

Details zu Aktualisierungen finden Sie in der eBook Library-Hilfe oder auf folgender Website.

<http://support.sony-europe.com/eBook/PRS>

---

## **Infos zu auf dem Reader vorinstallierten Büchern**

Auf dem Reader sind Beispieldaten vorinstalliert, sodass Sie ihn sofort testen können. Die vorinstallierten Beispieldaten dienen zum Probelesen, Anzeigen und Wiedergeben von Ton.

### **Infos zu Beispieldaten**

Auf dem Reader sind Beispieldaten vorinstalliert. Wenn Beispieldaten gelöscht werden, können sie nicht wiederhergestellt werden. Ersatzdaten werden nicht zur Verfügung gestellt.

---

# Hinweise zur Entsorgung des Readers

Der integrierte, wiederaufladbare Akku des Readers ist recyclingfähig. Entfernen Sie den Akku nicht selbst, wenden Sie sich an das Sony Support Center.



**Li-ion Mn**

# Sicherheitsmaßnahmen

## **Entsorgung von gebrauchten elektrischen und elektronischen Geräten (anzuwenden in den Ländern der Europäischen Union und anderen europäischen Ländern mit einem separaten Sammelsystem für diese Geräte)**



Das Symbol auf dem Produkt oder seiner Verpackung weist darauf hin, dass dieses Produkt nicht als normaler Haushaltsabfall zu behandeln ist, sondern an einer Annahmestelle für das Recycling von elektrischen und elektronischen Geräten abgegeben werden muss. Durch

Ihren Beitrag zum korrekten Entsorgen dieses Produkts schützen Sie die Umwelt und die Gesundheit Ihrer Mitmenschen. Umwelt und Gesundheit werden durch falsches Entsorgen gefährdet.

Materialrecycling hilft den Verbrauch von Rohstoffen zu verringern. Weitere Informationen über das Recycling dieses Produkts erhalten Sie von Ihrer Gemeinde, den kommunalen Entsorgungsbetrieben oder dem Geschäft, in dem Sie das Produkt gekauft haben. Dies gilt für folgendes Zubehör: Kopfhörer

## **Entsorgung von gebrauchten Batterien und Akkus (anzuwenden in den Ländern der Europäischen Union und anderen europäischen Ländern mit einem separaten Sammelsystem für diese Produkte)**



Das Symbol auf der Batterie/dem Akku oder der Verpackung weist darauf hin, dass diese nicht als normaler Haushaltsabfall zu behandeln sind.

Durch Ihren Beitrag zum korrekten Entsorgen dieser Batterien/Akkus schützen Sie die Umwelt und die Gesundheit Ihrer Mitmenschen. Umwelt und Gesundheit werden durch falsches Entsorgen gefährdet. Materialrecycling hilft, den Verbrauch von Rohstoffen zu verringern.

Bei Produkten, die auf Grund ihrer Sicherheit, der Funktionalität oder als Sicherung vor Datenverlust eine ständige Verbindung zur eingebauten Batterie benötigen, sollte die Batterie nur durch qualifiziertes Servicepersonal ausgetauscht werden.

Um sicherzustellen, dass die Batterie korrekt entsorgt wird, geben Sie das Produkt zwecks Entsorgung an einer Annahmestelle für das Recycling von elektrischen und elektronischen Geräten ab.

Für alle anderen Batterien entnehmen Sie die Batterie bitte entsprechend dem Kapitel über die sichere Entfernung der Batterie. Geben Sie die Batterie an einer Annahmestelle für das Recycling von Batterien/Akkus ab.

Weitere Informationen über das Recycling dieses Produkts oder der Batterie erhalten Sie von Ihrer Gemeinde, den kommunalen Entsorgungsbetrieben oder dem Geschäft, in dem Sie das Produkt gekauft haben.

**Hinweis für Kunden: Die folgenden Informationen gelten nur für Geräte, die in Ländern verkauft werden, in denen EU-Richtlinien gelten**

Der Hersteller dieses Produkts ist Sony Corporation, 1-7-1 Konan, Minato-ku, Tokio, Japan. Autorisierter Vertreter für EMV und Produktsicherheit ist Sony Deutschland GmbH, Hedelfinger Straße 61, 70327 Stuttgart, Deutschland. Kontaktadressen für Kundendienst oder Garantieansprüche finden Sie in den separaten Kundendienstoder Garantiedokumenten.

## Sicherheit

- Führen Sie keine Fremdkörper in die DC IN-Buchse des Readers ein.
- Schließen Sie die Anschlüsse des Readers nicht mit metallischen Gegenständen kurz.

## Installation

- Setzen Sie den Reader keinen extremen Verhältnissen aus (z. B. Licht, Temperatur, Feuchtigkeit oder Vibration).
- Wickeln Sie den Reader niemals ein, wenn er mit dem Netzteil verwendet wird. Wärmestau im Reader kann zu Funktionsstörungen oder Beschädigung führen.

## Wärmestau

Während des Ladevorgangs oder bei Verwendung des Readers über längere Zeit kann es im Reader zu einem Wärmestau kommen.

## Kopfhörer

### **Verkehrssicherheit**

Verwenden Sie keine Kopfhörer, wenn Sie ein Auto, ein Fahrrad oder ein anderes Fahrzeug lenken. Dies stellt eine Gefahrenquelle dar und ist vielerorts gesetzlich verboten. Es kann auch gefährlich sein, den Reader als Fußgänger, insbesondere beim Überqueren der Straße, mit hoher Lautstärke zu betreiben. In potenziell gefährlichen Situationen sollten Sie äußerst vorsichtig sein bzw. das Gerät möglichst ausschalten.

### **Vermeidung von Gehörschäden**

Stellen Sie die Lautstärke der Kopfhörer nicht zu hoch ein. Ohrenärzte warnen vor dauerhaften, lauten Geräuschen. Wenn Sie Ohrgeräusche wahrnehmen, senken Sie die Lautstärke oder schalten Sie das Gerät aus.

### **Rücksichtnahme**

Stellen Sie die Lautstärke nicht zu hoch ein. Auf diese Weise können nicht nur Sie selbst noch hören, was um Sie herum vorgeht, sondern Sie beweisen auch Rücksicht gegenüber anderen.

### **Warnung**

Nehmen Sie die Kopfhörer bei Blitzschlag sofort ab.



### **Infos zu „Memory Stick Duo“**

„Memory Stick Duo“ ist ein kompaktes IC-Speichermedium mit hoher Kapazität. Sie können nicht nur Daten zwischen „Memory Stick Duo“-kompatiblen Geräten austauschen, sondern „Memory Stick Duo“ auch als externen Datenspeicher verwenden.

### **Infos zur SD-Speicherkarte**

Die SD-Speicherkarte entspricht dem Standard kompakter Speicherkarten und wird häufig als Speichermedium für Digitalkameras verwendet.

Details zu vom Reader unterstützten Speicherkarten finden Sie unter „Einsetzen einer Speicherkarte“ auf [☞ Seite 19](#).

### **Hinweise zur Handhabung von Speicherkarten**

- Zur Verwendung einer miniSD-Karte auf dem Reader ist ein Adapter (separat erhältlich) erforderlich.
- Der Reader entspricht folgenden Standards nicht:
  - MagicGate-Standard.
  - Urheberrechtsschutz von SD-Speicherkarten.

- Sie können keine auf einer Speicherkarte gespeicherten Daten aufzeichnen oder löschen, wenn der Schreib- und Löschschutz aktiviert ist.

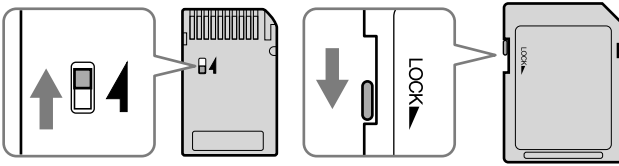

- Lassen Sie eine Speicherkarte in ihrer Hülle, wenn Sie sie transportieren oder aufbewahren.
- Berühren Sie den Anschluss einer Speicherkarte nicht mit bloßen Händen oder metallischen Gegenständen.
- Biegen Sie die Speicherkarte nicht, lassen Sie sie nicht fallen, und setzen Sie sie keinen übermäßigen Stößen aus.
- Zerlegen und verändern Sie die Speicherkarte nicht.
- Die Speicherkarte darf nicht nass werden.
- Vermeiden Sie folgende Situationen, um Schäden an den Daten zu vermeiden. Sony übernimmt bei beschädigten Daten keine Garantie.
  - Entfernen einer Speicherkarte oder Ausschalten des Readers während Lese- oder Schreibvorgängen.
  - Bedienen des Readers an einem Standort, an dem elektrostatische oder elektrische Störungen auftreten.
- Verwenden Sie kein anderes Etikett als das im Etikettenbereich angegebene.
- Verwenden Sie den Reader nicht an Standorten, an denen er folgenden Bedingungen ausgesetzt ist, und bewahren Sie ihn nicht dort auf:
  - äußerst hohe Temperaturen, wie z. B. in einem von der Sonne aufgeheizten Auto.
  - direkte Sonneneinstrahlung.
  - hohe Luftfeuchtigkeit oder Orte mit korrosionsfördernden Stoffen.

## Software

- Die Software und das mitgelieferte Handbuch sind urheberrechtlich geschützt. Ohne die Zustimmung des Urheberrechtinhabers dürfen sie weder ganz noch auszugsweise reproduziert werden. Auch ein Verleih ist untersagt.
- Unter keinen Umständen haftet SONY für finanzielle Schäden oder entgangenen Gewinn, einschließlich aller Ansprüche Dritter, die auf die Verwendung der mit dem Player gelieferten Software zurückgehen.
- Sollten beim Einsatz dieser Software Probleme auftreten, die auf einen Produktionsfehler zurückzuführen sind, ersetzt SONY die Software. Weiter gehende Haftungsansprüche gegenüber SONY bestehen nicht.
- Die im Lieferumfang dieses Readers enthaltene Software kann nur für die Geräte verwendet werden, die auf die Verwendung dieser Software ausgelegt sind.
- Beachten Sie, dass sich die Spezifikationen der Software ohne Vorankündigung ändern können, da wir stets bemüht sind, die Qualität unserer Software zu verbessern.
- Für die Verwendung dieses Readers in Kombination mit einer anderen als der im Lieferumfang enthaltenen Software wird keine Gewährleistung übernommen.
- Die Möglichkeit zur Anzeige der Sprachen in der eBook Library hängt vom auf dem Computer installierten Betriebssystem ab. Vergewissern Sie sich, dass das installierte Betriebssystem mit der gewünschten Sprache kompatibel ist.
  - Wir übernehmen keine Garantie dafür, dass sich alle Sprachen korrekt in der eBook Library anzeigen lassen.
  - Benutzerdefinierte Zeichen und einige Sonderzeichen können eventuell nicht angezeigt werden.
- Die Erklärungen in diesem Handbuch setzen voraus, dass Sie mit den grundlegenden Funktionen von Windows vertraut sind. Hinweise zur Verwendung Ihres Computers und des Betriebssystems finden Sie in den entsprechenden Handbüchern.

---

# Reinigung

- Reinigen Sie das Gehäuse des Readers mit einem weichen Tuch, wie z. B. einem Reinigungstuch für Brillen.
- Ist das Gehäuse des Readers sehr verschmutzt, reinigen Sie es mit einem leicht mit Wasser oder einem milden Reinigungsmittel befeuchteten Tuch.
- Verwenden Sie keine Scheuerschwämme, Scheuermittel oder Lösungsmittel wie Alkohol oder Benzin. Diese könnten das Gehäuse angreifen.
- Lassen Sie durch die Öffnung neben dem Anschluss kein Wasser in den Reader gelangen.
- Reinigen Sie den Kopfhörerstecker regelmäßig.

Falls Sie Fragen zu oder Probleme mit dem Reader haben, wenden Sie sich an Ihren nächstgelegenen Sony-Fachhändler.

## Hinweise

- Aufgezeichnete Inhalte sind nur für die private Verwendung bestimmt. Sollen Inhalte anderweitig verwendet werden, ist die Genehmigung der Urheberrechtsinhaber einzuholen.
- Sony übernimmt keine Verantwortung dafür, wenn Daten aufgrund eines Fehlers im Computer oder Reader beschädigt bzw. nicht vollständig aufgenommen/heruntergeladen werden.

# Urheberrechte

Die Inhalte der auf diesem Produkt vorinstallierten Bücher unterliegen Urheberrechten und wurden in Kooperation des Verlegers mit dem angegebenen Herausgeber veröffentlicht.

Die Daten dieses Produkts und das Handbuch (Abbildungen, enthaltene Dokumente usw.) sind urheberrechtlich geschützt. Ohne die Zustimmung des Inhabers der Urheberrechte dürfen Sie weder ganz noch auszugsweise kopiert werden. Darüber hinaus ist die Verwendung der Daten dieses Produkts oder der Inhalte dieses Handbuchs außer zum persönlichen Gebrauch nur mit der Genehmigung von Sony zugelassen.

- SONY und das SONY-Logo sind eingetragene Marken der Sony Corporation.
- BBeB, BBeB Book und ihre Logos sind Marken der Sony Corporation.
- „Memory Stick“, „Memory Stick Duo“, „Memory Stick PRO Duo“ und ihre Logos sind Marken der Sony Corporation.
- Bitstream ist eine eingetragene Marke und Dutch, Font Fusion und Swiss sind Marken von Bitstream, Inc.
- Microsoft, Windows, Windows Vista und Windows Media sind Marken oder eingetragene Marken der Microsoft Corporation in den USA und/oder anderen Ländern.
- Adobe, das Adobe-Logo, Adobe Reader und PDF sind Marken oder eingetragene Marken von Adobe Systems Incorporated in den USA und/oder anderen Ländern.
- Die Audiokodierungstechnologie MPEG Layer-3 und von Fraunhofer IIS und Thomson lizenzierte Patente.

- Dieses Produkt enthält Software, die von OpenSSL Project zur Verwendung in OpenSSL Toolkit entwickelt wurde. (<<http://www.openssl.org/>>) Copyright © 1998-2006 The OpenSSL Project. Alle Rechte vorbehalten. Dieses Produkt enthält kryptografische Software, die von Eric Young (eay@cryptsoft.com) entwickelt wurde. Dieses Produkt enthält Software, die von Tim Hudson (tjh@cryptsoft.com) entwickelt wurde. Details zur OpenSSL-Lizenz finden Sie auf der CD-ROM unter „openssl.txt“.

Alle anderen in diesem Dokument verwendeten System- und Produktnamen sind in der Regel eingetragene Marken oder Marken der entsprechenden Hersteller. Des Weiteren sind die Symbole für Marke <sup>TM</sup> und für eingetragene Marke ® nicht im gesamten Dokument angegeben.

Programm ©2006, 2007, 2008 Sony Corporation  
Dokumentation ©2006, 2007, 2008 Sony Corporation

## Infos zu GNU GENERAL PUBLIC LICENSE

### **Sehr geehrter Kunde,**

vielen Dank für den Kauf dieses Produkts.

Mit diesem Produkt erhalten Sie auch folgende Software, die der GPL/LGPL entspricht. Sie dürfen die Quellcodes der Software abrufen, bearbeiten und weiterleiten.

bash  
fileutils  
findutils  
gcc  
glib  
glibc  
grep  
hardhatutils

hostname  
mkcramfs  
mtd-utils  
mtools  
ncurses  
pam  
procps  
psmisc  
sed  
shellutils  
sysutils  
sysvinit  
tar  
textutils  
time  
util-linux

Diese Quellcodes sind auf der Website verfügbar.  
Navigieren Sie zu folgender Website, um diese  
herunterzuladen.

<http://www.sony.net/Products/Linux/>

Beachten Sie, dass Sony keine Anfragen bezüglich des  
Inhalts dieser Quellcodes akzeptiert.

Details zur GNU GENERAL PUBLIC LICENSE finden Sie in  
„GPL (English).rtf“, „GPL (French).rtf“, „LGPL (English).rtf“  
und „LGPL (French).rtf“ auf der CD-ROM.

---

# Technische Daten

## Modellname

PRS-505

## Stromversorgung

Integrierter, wiederaufladbarer Akku: DC 3,7 V

Netzteil: DC 5,2 V

## Akku-Betriebsdauer (bei ununterbrochener Wiedergabe)

Etwa 6800 Seiten mit EPUB-Inhalt

(bei vollständiger Ladung des Akkus)

## Für den Benutzer verfügbare Kapazität

Etwa 192 MB

Die verfügbare Speicherkapazität des Readers variiert möglicherweise.

## Betriebstemperatur

5 bis 35 °C

## Abmessungen (B/H/T)

Etwa 123,0 x 174,3 x 7,8 mm

(maximal, ohne Einband)

## Gewicht

Etwa 260 g (ohne Einband)

## Optionales Zubehör

AC-Adapter für Reader: AC-S5220E

Einband mit Beleuchtung: PRSA-CL1

Änderungen an Design und technischen Daten bleiben vorbehalten.



---

# Inhalt

---

## Symbole

📖 (Lesezeichen)-Taste .....	10, 50
📖 (Seite) .....	9
⊕ (Größe)-Taste .....	10
<-Tasten .....	9
>-Tasten .....	9
◀/▲/▼/▶-Tasten .....	8

---

## A

Adobe Digital Editions .....	7, 23, 25, 27, 39, 51
Akku .....	18
Aktualisieren .....	82
Anzeige .....	9
Audiodatei .....	55

---

## B

BBeB Book .....	25
Bild .....	59
Buchtypen .....	39
Bücher nach Autor .....	48
Bücher nach Datum .....	48
Bücher nach Titel .....	13, 36, 48
Bücherliste .....	13, 36

---

## D

DC IN-Buchse .....	10
--------------------	----

---

## E

E-Books .....	7, 23, 39
eBook Library .....	23, 25, 27, 30
? .....	3
Deinstallieren .....	81
Installieren .....	<i>Siehe „Kurzanleitung“</i>
Eingabetaste .....	8
Einstellung .....	62
Ausrichtung .....	62
Datum und Uhrzeit .....	63
Diashow .....	64
Diashow .....	61, 64
Erweiterte Einstellungen .....	67
Schlafmodus .....	16, 65
Versionsinformationen .....	71
EPUB-Datei .....	25, 39
Erweiterte Einstellungen .....	67
Gerät abschalten .....	70
Gerätesperre .....	67
Gerätespeicher formatieren .....	69

---

## F

Fehlerbehebung .....	72
----------------------	----

---

## H

Handbuch .....	2
Hauptmenü .....	13
Horizontal .....	44, 62

---

## I

Importieren .....	23
E-Books .....	23
Inhalt .....	25
Indexmenü .....	46, 48
Informationen .....	45
Inhaltsverzeichnis .....	38

---

## K

Kopfhörerbuchse .....	11
-----------------------	----

---

## L

Laden .....	17
<i>Siehe auch „Kurzanleitung“</i>	
Lesen von Büchern .....	36
während der Wiedergabe einer Audiodatei .....	57
Lesezeichen .....	50
Link .....	41
Loch für Tragschlaufe .....	10
Löcher zur Befestigung des Einbands .....	10

---

## M

Mediensteckplatz .....	9, 19
„Memory Stick Duo“-Steckplatz .....	9
SD-Speicherkartensteckplatz .....	9
MENU-Taste .....	9, 13
„Memory Stick Duo“ .....	19, 89

---

## N

NEXT-Taste .....	40
------------------	----

---

## O

Optionsmenü .....	13, 38
-------------------	--------

---

## P

POWER-Schalter .....	9, 15
----------------------	-------

---

## R

Reset .....	72
Reset-Taste .....	11, 72
RTF-Datei .....	25, 39

---

## S

Sammlung .....	49
SD-Speicherkarte .....	19, 89
Sortieren .....	46
Speicherkarte .....	19
Standardeinstellungen .....	80

Synchronisieren.....34

---

## **U**

USB .....28

    USB-Anschluss .....10, 28

---

## **V**

Vertikal.....44, 62

VOLUME-Taste.....11

---

## **Z**

Zahlenleiste .....37, 55, 59

Zifferntaste.....9, 37, 40, 55, 59

---

## **Ü**

Übertragen .....27