

SONY®



Blu-ray Disc Player | BDP-S300  
Operating Instructions



To find out useful hints, tips and information about Sony products and services  
please visit: [www.sony-europe.com/myproduct](http://www.sony-europe.com/myproduct)



## ADVARSEL

For at undgå brand eller elektrisk stød må enheden ikke udsættes for regn eller fugt.

For at undgå elektrisk stød, må kabinettet ikke åbnes. Overlad alt reparationsarbejde til fagfolk. Lysnetledningen må kun udskiftes af en autoriseret serviceforhandler.

Batterier må ikke udsættes for kraftig varme, f.eks. sollys, åben ild eller lignende.

## FORSIGTIG

Brug af optiske instrumenter sammen med dette produkt øger risikoen for øjensskade. Da laserstrålen, som bruges i denne Blu-ray Disc-afspiller, er farlig for øjnene, må du ikke forsøge at skille kabinettet ad.

Servicearbejde må kun udføres af fagfolk.





Denne etiket sidder på den laserbeskyttende afskærmning inde i kabinettet.



Dette apparat er klassificeret som et **KLASSE 1 LASER**-produkt. **KLASSE 1 LASER**-produktmærket sidder på den laserbeskyttende afskærmning inde i kabinettet.

### Oplysninger til kunder i Storbritannien og Irland

Af hensyn til brugervenligheden og sikkerheden er udstyret forsynet med et stik, der overholder BS1363.

Hvis det er nødvendigt at udskifte sikringen i det medfølgende stik, skal der bruges en sikring med det samme amperetal som den medfølgende, og som er godkendt af ASTA eller BSI til BS1362 (dvs. med  eller -mærket).

Hvis det stik, der følger med udstyret, har et aftageligt sikringsdæksel, skal du sørge for at fastgøre det, når du har skiftet sikringen. Brug aldrig stikket uden påsat sikringsdæksel. Kontakt nærmeste Sony-servicecenter, hvis du mister sikringsdækslet.



Kassering af gammelt elektrisk og elektronisk udstyr (gældende i EU og andre europæiske lande med separate indsamlingssystemer).

Dette symbol på produktet eller på dets emballage angiver, at produktet ikke må behandles som husholdningsaffald. Det skal i stedet indleveres til et indsamlingssted for genbrug af elektrisk og elektronisk udstyr. Ved at sikre, at dette produkt bortskaffes korrekt, hindres eventuelle negative følger for miljø og mennesker, som ellers kunne forårsages af forkert affaldsbehandling for produktet. Genbrug af materialer bidrager til bevaring af naturens ressourcer. For nærmere oplysninger om genbrug af dette produkt kan du henvende dig til dine lokale myndigheder, husholdningsaffaldsservice eller den butik, hvor du købte produktet.

Producenten af dette produkt er Sony Corporation, 1-7-1 Konan Minato-ku Tokyo, 108-0075 Japan. Den autoriserede repræsentant for EMC og produktsikkerhed er Sony Deutschland GmbH, Hedelfinger Strasse 61, 70327 Stuttgart, Tyskland. For alle spørgsmål vedrørende service og garanti henvises der til adresserne i de særskilte service- eller garantidokumenter.

## Forholdsregler

### Sikkerhed

- Denne enhed anvender 220 – 240 V vekselstrøm, 50/60 Hz. Kontroller, at enhedens driftsspænding er den samme som spændingen i din lokale strømforsyning.
- For at undgå brand eller elektrisk stød må der ikke placeres væskefyldte genstande, f.eks. vaser, på apparatet.

### Montering

- Monter ikke enheden på skrå. Den er kun beregnet til brug i vandret stilling.
- Undgå, at enheden og diskene kommer i nærheden af stærke magneter, f.eks. mikrobølgeovne eller store højttalere.
- Placer ikke tunge genstande på enheden.
- Monter ikke enheden på et indelukket sted, f.eks. en reolhyld e.l.lign.
- Monter systemet, så lysnetledningen straks kan afbrydes fra lysnetstikkontakten i tilfælde af vanskeligheder.

## Bemærkninger om diskene

- Hold om diskens kanter, så den ikke bliver beskadigt. Berør ikke dens overflade.



- Udsæt ikke disken for direkte sollys eller varmekilder, f.eks. varmluftskanaler, og efterlad den ikke i en bil parkeret direkte i solen, da der kan opstå betydelige temperaturstigninger inde i bilen.
- Efter afspilning skal disken opbevares i dens etui.
- Rens disken med en rengøringsklud. Aftør disken fra midten og udad.



- Brug ikke opløsningsmidler, f.eks. rensbenzin, fortynder, almindelige disk/linse-rengøringsmidler eller antistatisk spray beregnet til vinyl-lp'er.
- Hvis du har trykt diskens mærkat, skal den tørres inden afspilning.

# Forholdsregler

## Om sikkerhed

Hvis der skulle trænge en fast eller flydende genstand ind i kabinettet, skal du trække afspillerens stik ud og lade den kontrollere af fagfolk, inden du gør videre brug af den.

## Om strømkilder

- Afspilleren er ikke afbrudt fra vekselstrømkilden (lysnettet), så længe den er tilsluttet en lysnetstikkontakt, heller ikke hvis selve afspilleren er slukket.
- Træk afspillerens stik ud af lysnetstikkontakten, hvis den ikke skal bruges i længere tid. Afbryd lysnetledningen ved at tage fat om stikket. Træk aldrig i selve ledningen.

## Om placering

- Placer afspilleren på et sted med tilstrækkelig ventilation for at undgå overophedning af afspilleren.
- Undlad at placere afspilleren på en blød overflade, f.eks. et tæppe, der kan blokere ventilationsåbningerne.
- Placer ikke afspilleren i nærheden af varmekilder eller på steder, hvor den udsættes for direkte sollys, meget støv eller mekaniske stød.

## Om betjening

- Hvis afspilleren bringes direkte fra kolde til varme omgivelser eller placeres i et meget fugtigt rum, kan der dannes kondensvand på linserne inde i afspilleren. Hvis det sker, virker afspilleren muligvis ikke korrekt. I så fald skal du tage disken ud og lade afspilleren stå tændt i ca. en halv time, indtil fugten er fordampet.
- Tag alle diske ud af afspilleren, når du flytter den. I modsat fald kan afspilleren beskadiges.

## Om justering af lydstyrken

Skru ikke op for lydstyrken, når du lytter til en passage med meget lavt lydniveau eller uden lydsignaler. I modsat fald kan højttalerne beskadiges, når der afspilles en passage med meget højt lydstyrkeniveau.

## Om rengøring

Rengør kabinettet, panelet og knapperne med en blød klud, der er let fugtet med et mildt rengøringsmiddel. Brug ikke en slibesvamp, skurepulver eller opløsningsmidler som f.eks. sprit eller rensebenzin.

## Om rengøring af diske, disk/linse-rengøringsmidler

Brug ikke en almindelig rensedisk eller disk/linse-rengøringsmidler (af flydende eller spraytype). De kan forårsage funktionsfejl.

## Om udskiftning af dele

Hvis afspilleren repareres, kan reparerede dele indsamles til genudnyttelse eller genbrug.

### VIGTIG BEMÆRKNING

Forsigtig: Afspilleren kan fastholde et stillvideobillede eller skærmdisplaybillede på din tv-skærm på ubestemt tid. Hvis du lader stillvideobilledet eller skærmdisplaybilledet stå på dit tv i længere tid, risikerer du at beskadige din tv-skærm permanent. Tv-apparater med plasmaskærm er særligt følsomme over for dette.

Henvend dig til nærmeste Sony-forhandler, hvis du har spørgsmål om eller problemer med afspilleren.

# Indholdsfortegnelse

<b>ADVARSEL</b> .....	2
<b>Bemærkninger om diskene</b> .....	2
<b>Forholdsregler</b> .....	3
<b>Indholdsfortegnelse</b> .....	4
Om denne betjeningsvejledning .....	5
<b>Afspilleren kan afspille følgende</b>	
<b>diske og filer</b> .....	5
Eksempler på diske, som afspilleren ikke kan afspille .....	6
Om afspilning af diske optaget i AVCHD-format ..	6
BD/DVD-regionkode .....	7
Bemærkning om afspilningsbetjening for BD/DVD .....	7
Ophavsret .....	7
<b>Vigtigste funktioner</b> .....	7

## Kom godt i gang

<b>Trin 1: Udpakning</b> .....	9
<b>Trin 2: Tilslutning af videokablerne/HDMI- kablet</b> .....	10
(A) Tilslutning til et videoindgangsstik .....	10
(B) Tilslutning til et S VIDEO-indgangsstik .....	10
(C) Tilslutning til komponent-videoindgangsstik (Y, PB/CB, PR/CR) .....	10
(D) Tilslutning til et HDMI-indgangsstik .....	11
Om 'BRAVIA' Theatre Sync-funktioner (kun for HDMI-tilslutning) .....	11
<b>Trin 3: Tilslutning af lyd-kablerne</b> .....	12
(A) Tilslutning til tv .....	13
(B) Tilslutning til en stereoforstærker (receiver) og 2 højttalere .....	13
(C) Tilslutning til en AV-forstærker (modtager) med Dolby Surround (Pro Logic) -dekoder og 3 til 6 højttalere .....	14
(D-1) Tilslutning til en AV-forstærker (receiver) med 5,1-kanals indgangsstik og 6 højttalere .....	14
(D-2) Tilslutning til en AV-forstærker (receiver) med et digitalt indgangsstik og 6 højttalere .....	15
(D-3) Tilslutning til en AV-forstærker (receiver) med et HDMI-indgangsstik og 8 højttalere .....	15
<b>Trin 4: Tilslutning af lysnetledningen</b> .....	16
<b>Trin 5: Klargøre fjernbetjeningen</b> .....	16
Hvis du vil betjene dit tv med den medfølgende fjernbetjening .....	17
<b>Trin 6: Easy Setup</b> .....	18
<b>Trin 7: Yderligere justeringer</b> .....	19

## Grundlæggende betjening

<b>Afspille en disk</b> .....	20
<b>Vejledning til displays</b> .....	22
Indtaste tegn .....	23
<b>Vejledning til fjernbetjeningen</b> .....	24
Afspille i forskellige afspilningsindstillinger .....	25
Søge med fjernbetjeningen .....	26
<b>Kontrollere diskinformation</b> .....	26
<b>Gøre svage lyde mere tydelige (Audio DRC- funktion)</b> .....	27
<b>Justere billederne</b> .....	28
Finindstille billedet efter dine ønsker .....	28

<b>Låse en disk</b> .....	29
Indstille/ændre passwordet .....	29
Indstille børnesikring for DVD VIDEO .....	30
Indstille børnesikring for BD-ROM .....	30

## Se filmfiler

<b>Se alle titler</b> .....	32
Afspille en titel .....	33
<b>Bladre efter genre, Quicklist eller mappe</b> .....	34
<b>Søge efter en titel</b> .....	34
<b>Programmere afspilning (Quicklist)</b> .....	35

## Lytte til musikfiler

<b>Se alle kunstnere</b> .....	36
Afspille et spor .....	37
<b>Bladre efter kunstner, album, genre, Quicklist eller mappe</b> .....	38
<b>Søge efter et spor</b> .....	38
<b>Programmere afspilning (Quicklist)</b> .....	39

## Se fotofiler

<b>Se alle mapper</b> .....	40
Afspille et slideshow .....	41
<b>Bladre efter dato, Quicklist eller mappe</b> .....	42
<b>Søge efter et foto</b> .....	42
<b>Programmere en slideshow-afspilning (Quicklist)</b> .....	43

## Ændre start-indstillingerne

<b>Bruge opsætningsdisplayene</b> .....	44
<b>Video Setup (billedopsætning)</b> .....	45
<b>Audio Setup (lydopsætning)</b> .....	47
<b>Language (sprog)</b> .....	49
<b>Parental Control (børnesikring)</b> .....	50
<b>Speakers (højttalere)</b> .....	51
<b>Options (valgmuligheder)</b> .....	52
<b>Nulstille afspilleren</b> .....	53





## Yderligere oplysninger

<b>Fejlsøgning</b> .....	54
<b>Selvdiagnosefunktion</b> .....	57
<b>Oversigt over dele og knapper</b> .....	58
Frontpanel .....	58
Frontpaneldisplay .....	59
Bagpanel .....	59
<b>Ordlister</b> .....	60
<b>Tekniske data</b> .....	61
<b>Sprogkodeliste</b> .....	62
<b>Liste over land/områdekoder for børnesikring</b> .....	63
<b>Indeks</b> .....	63

## Om denne betjeningsvejledning

Instruktionerne i vejledningen beskriver fjernbetjenings knapper. Du kan også bruge knapperne på afspilleren, hvis de har de samme eller lignende betegnelser som dem på fjernbetjeningen.

Betydningen af ikonerne brugt i vejledningen er beskrevet nedenfor:





Ikon	Betydning
	Funktioner på BD-ROM, herunder DL-diske.
	Funktioner på DVD VIDEO og DVD+RW/DVD+R i +VR-indstilling eller DVD-RW/DVD-R i video-indstilling, herunder 8 cm-diske.
	Funktioner på DATA DVD (DVD+RW/DVD+R/DVD-RW/DVD-R med MPEG-2 PS-filmfiler, MP3*-lydspor og JPEG-billedfiler).
	Funktioner på musik-CD eller CD-R/CD-RW i musik-CD-format.

\* MP3 (MPEG-1 Audio Layer III) er et standardformat defineret af ISO (Den Internationale Standardiseringsorganisation)/IEC (Den Internationale Elektrotekniske Kommission)/MPEG. MP3 komprimerer lyddata.

### Bemærk

De skærmdisplayafbildninger, der bruges i denne vejledning, stemmer ikke altid overens med den grafik, der vises på tv-skærmen.

## Afspilleren kan afspille følgende diske og filer

Diskformat	
Blu-ray Disc	
DVD VIDEO	
DVD-RW/-R	
DVD+RW/+R	
CD	

"Blu-ray Disc" er et varemærke.

"Blu-ray Disc", "DVD+RW", "DVD-RW", "DVD+R", "DVD-R", "DVD VIDEO" og "CD" -logoerne er varemærker.

### Understøttede filformater (kun DATA DVD)

DVD+RW/DVD-RW/DVD+R/DVD-R kaldes "DATA DVD" i denne vejledning, når diskene indeholder filer, der kan afspilles. Følgende filformater understøttes:

- MPEG-2 PS-filmfiler.
- MP3-musikfiler.
- JPEG\*-billedfiler.

\* JPEG-format, der overholder UDF (Universal Disk Format).

### Bemærkninger om BD-ROM-kompatibilitet

Afspilleren understøtter kun BD-ROM Profile 1. Afspilning af senere versioner og andre BD'er end BD-ROM garanteres ikke. Da Blu-ray Disc-specifikationerne er nye og under udvikling, kan nogle diske muligvis ikke afspilles, afhængigt af disktype og version.

Lydudgangen er forskellig afhængigt af kilde, tilsluttet udgangsstik og valgte lydindstillinger. For nærmere oplysninger, se *side 48*.

## Eksempler på diske, som afspilleren ikke kan afspille

Afspilleren kan ikke afspille følgende diske:

- BD-RE/BD-R.
- BD med kassette.
- DVD-RW/DVD-R i VR-indstilling.
- DVD-RAM.
- HD DVD.
- DVD-lyddiske.
- DATA CD (andre CD-R/CD-RW end musik-CD-format).
- CD-ROM optaget i PHOTO CD-format.
- Dataafsnit på CD-Extra.
- VCD/Super VCD.
- HD-laget på Super Audio CD.

Afspilleren kan heller ikke afspille følgende diske:

- En BD-ROM/DVD VIDEO med en anden regionskode.
- En disk der ikke er af standardform (f.eks. kort eller hjerte).
- En disk med papir eller mærkater påsat.
- En disk med rester af klister fra tape eller en mærkat

### Bemærkninger

- **Bemærkninger om DVD+RW/DVD+R, DVD-RW/DVD-R og CD-R/CD-RW**

Nogle DVD+RW/DVD+R'er, DVD-RW/DVD-R'er og CD-R/CD-RW'er kan ikke afspilles på denne afspiller pga. optagekvaliteten, diskens fysiske tilstand, eller optageenhedens og softwarens egenskaber.

En DVD kan ikke afspilles, hvis den ikke er blevet afsluttet korrekt. Se betjeningsvejledningen til optageenheden for flere oplysninger. Bemærk, at nogle afspilningsfunktioner ikke altid virker med visse DVD+RW/DVD+R'er, selv om de er blevet afsluttet korrekt. I så fald skal du fremvise disken ved normal afspilning.

- **Musik-cd'er kodet med teknologi til ophavsretsbeskyttelse**

Dette produkt er beregnet til at afspille diske, der overholder CD-standarden (Compact Disc). Nogle pladeselskaber har for nylig udsendt forskellige musikdiske, der er kodet med teknologi til ophavsretsbeskyttelse. Vær opmærksom på, at der blandt disse diske kan være nogle, der ikke overholder CD-standarden, og som ikke kan afspilles på dette produkt.

- **Bemærkning om DualDiscs**

En DualDisc er et tosidet diskprodukt, der kombinerer optaget dvd-materiale på en side med digitalt lydmateriale på den anden side.

Da lydmaterialer ikke overholder Compact Disc (cd) standarden, garanteres afspilning på dette produkt ikke.

- **Bemærkning om dobbeltlags DVD'er**

Afspilningsbilleder og lyd kan midlertidigt blive afbrudt, når lagene skifter.

## Om afspilning af diske optaget i AVCHD-format

Afspilleren kan afspille diske i AVCHD-format.



### Hvad er AVCHD-format?

AVCHD-formatet er et high definition digitalt videokamera-format, der bruges til at optage et SD (standard definition) eller HD (high definition) -signal af enten 1080i-specifikationen\*<sup>1</sup> eller 720p-specifikationen\*<sup>2</sup> på DVD'er, med brug af effektiv kodningsteknologi til komprimering af data. MPEG-4 AVC/H.264-formatet anvendes til at komprimere billeddata, og Dolby Digital- eller Linear PCM-systemet bruges til at komprimere lyddata. MPEG-4 AVC/H.264-formatet kan komprimere billeder mere effektivt end det almindelige billedkomprimeringsformat. Med MPEG-4 AVC/H.264-formatet kan et high definition (HD) -videosignal, der er optaget på en digital camcorder, optages på DVD'er på samme måde som for et standard definition (SD) tv-signal.

"AVCHD" og AVCHD-logoet er varemærker, der tilhører Matsushita Electric Industrial Co., Ltd. og Sony Corporation.

\*<sup>1</sup> En high definition-specifikation, der anvender 1080 effektive scanningslinjer og interlace-systemet.

\*<sup>2</sup> En high definition-specifikation, der anvender 720 effektive scanningslinjer og det progressive system.

### Bemærkninger

- Nogle diske i AVCHD-format kan muligvis ikke afspilles, afhængigt af optageforholdene.
- En disk i AVCHD-format afspilles ikke, hvis den ikke er blevet afsluttet korrekt.

## BD/DVD-regionkode

Der er trykt en regionskode på afspillerens bagside, og den kan kun afspille BD-ROM/DVD VIDEO'er (kun afspilning), som er mærket med den samme regionskode. Dette system bruges til at beskytte ophavsret.

DVD VIDEO'er er mærket med  kan også afspilles på afspilleren.

Afhængigt af BD-ROM/DVD VIDEO'en, angives regionskoden ikke altid, selv om afspilning af BD-ROM/DVD VIDEO'en er forbudt ifølge områderestriktioner.

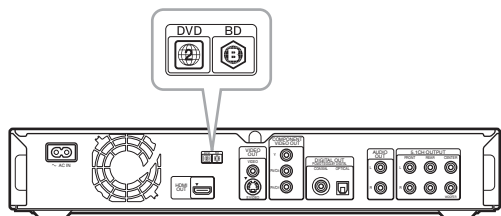

## Bemærkning om afspilningsbetjening for BD/DVD

En del afspilningsbetjening for BD/DVD kan være bevidst indstillet af softwareproducenter. Da der kan afspilles BD/DVD'er alt efter det diskindehold, som softwareproducenterne har udformet, vil nogle afspilningsfunktioner ikke være til rådighed. Se også vejledningen til BD/DVD'erne.

## Ophavsret

Dette produkt indeholder teknologi til ophavsretsbeskyttelse, der er beskyttet af erstatningskrav af visse patenter i USA og andre intellektuelle ejendomsrettigheder. Brug af denne teknologi til ophavsretsbeskyttelse skal autoriseres af Macrovision Corporation, og er beregnet til fremvisning i private hjem og anden begrænset brug, med mindre Macrovision Corporation har givet autorisation til andet. Imitation og demontering er forbudt.

## Vigtigste funktioner

Oplev Blu-ray Disc-afspillerens lyd og billede i high definition (HD) -kvalitet og dens biblioteksfunktion.

### BD-ROM-afspilning

BD-ROM er den næste generation af optisk diskformat i HD-tidsalderen. Med den enorme lagerkapacitet på 25 til 50 GB (fem gange større end en DVD), og en høj overførselshastighed på op til 54 Mbps, giver formatet ikke alene et kompromisløst billede i HD kvalitet\*<sup>1</sup>\*<sup>2</sup>, men også mulighed for et omfattende bonusindhold på en enkelt disk og op til 8-kanals lyd i HD-kvalitet samt interaktiv betjening.

\*<sup>1</sup> En kompatibel HD-displayenhed er nødvendig for at få den samme kvalitet.

\*<sup>2</sup> Nogle diske giver kun mulighed for fremvisning med en HDMI-tilslutning.

### 24p True Cinema

Film optaget med et filmkamera består af 24 enkeltbilleder pr. sekund. Da almindelige tv-apparater (både med billedrør og fladskærme) viser enkeltbilleder med intervaller på enten 1/60 eller 1/50 sekund, vises de 24 enkeltbilleder ikke med det samme tempo.

Når afspilleren er tilsluttet til et tv med 24p-funktion, viser den hvert enkeltbillede med intervaller på 1/24 sekund — det samme interval som originalt blev optaget med filmkameraet. Det originale biografbillede gengives derfor naturtro.

### HDMI Control ('BRAVIA' Theatre Sync)

'BRAVIA' Theatre Sync-funktionen gør betjeningen enkel, når Sony-komponenter, som er kompatible med HDMI Control-funktionen, tilsluttes med et HDMI-kabel (medfølger ikke).

### Anvendelse af BD-J

BD-ROM-formatet understøtter Java for interaktive funktioner. "BD-J" giver producenter af indhold næsten ubegrænset funktionalitet, når der laves interaktive BD-ROM-titler\*.

Java og alle Java-baserede varemærker og logoer er varemærker eller registrerede varemærker, der tilhører Sun Microsystems, Inc. i USA og andre lande.

Esmertec og Jbed er varemærker eller registrerede varemærker, der tilhører Esmertec AG.

© 2000-2007 Esmertec AG

\* Afspilleren understøtter ikke BD-J-indhold, der kan downloades.

### Understøttelse af ukomprimeret flerkanaals Linear PCM

I kombination med en kompatibel AV-forstærker kan afspilleren udsende op til 8-kanals Linear PCM-surroundsound\*. Med en ikke-kompatibel forstærker kan afspilleren udsende 5,1-kanals analoge signaler fra 5.1CH OUTPUT-stikket, hvilket giver lyd af en høj kvalitet.

\* Bemærk, at DIGITAL OUT (COAXIAL eller OPTICAL) -stikket ikke udsender 8-kanals signaler. Du skal bruge et HDMI-kabel og en HDMI-kompatibel enhed, der understøtter 8-kanals signaler.

### Afspilning af diske i AVCHD-format

Afspilleren understøtter filer i AVCHD-format – high definition-optagelser lavet på AVCHD-kompatible camcordere. Dit personlige high definition-arkiv er klar til afspilning i HD-kvalitet.

→ fortsættes

## **HDMI (High-Definition Multimedia Interface) digitalt interface**

Når afspilleren er tilsluttet til en displayenhed med HDMI vha. et enkelt HDMI-kabel, kan afspilleren udsende både billeder i SD til HD og flerkanals lydssignaler i digital form uden forringelse.

HDMI-specifikationen understøtter HDCP (High-bandwidth Digital Content Protection), en kopibeskyttelsesteknologi, der indeholder kodningsteknologi til digitale videosignaler.

## **Biblioteksfunktion for optagede filer (kun for JPEG-billed-, MP3-lyd- og MPEG-2 PS-filmfiler)**

Med DATA DVD'er lavet på andre DVD-enheder giver tre separate titelliste-browsere (Title List) til film/musik/foto mulighed for nem sortering, søgning og afspilning, herunder slideshow.



# Kom godt i gang

Følg trin 1 til 7 for at tilslutte og justere afspillerens indstillinger.

Se "*Oversigt over dele og knapper*" (side 58) vedrørende betegnelser på stik og knapper.

## Bemærkninger

- Sæt kablerne godt fast for at undgå uønskede forstyrrelser.
- Se vejledningen til de komponenter, der skal tilsluttes.
- Du kan ikke slutte denne afspiller til et tv, der ikke har et videoindgangsstik.
- Sørg for at afbryde lysnetledningen til hver komponent inden tilslutning.
- Udsæt ikke tilslutningskablerne for kraftigt tryk. Det kan beskadige kablet, hvis det presses mod kabinetvæggen el.lign.

- *Trin 1: Udpakning* .....9
- *Trin 2: Tilslutning af videokablerne/  
HDMI -kablet* .....10
- *Trin 3: Tilslutning af lyd kablerne* .....12
- *Trin 4: Tilslutning af lysnetledningen* .....16
- *Trin 5: Klargøre fjernbetjeningen* .....16
- *Trin 6: Easy Setup* .....18
- *Trin 7: Yderligere justeringer* .....19

## Trin 1: Udpakning

Kontroller, at du har følgende dele:

- Videokabel (phono-stik × 1) (1)
- Stereo-lydkabel (phono-stik × 2) (1)
- Lysnetledning (1)
- Fjernbetjening (1)
- R6-batterier (størrelse AA) (2)
- GNU-licensinformation (kun engelsk) (1)

## Trin 2: Tilslutning af videokablerne/HDMI-kablet

Tilslut afspilleren til tv-skærmen, projektoren eller AV-forstærkeren (receiver) med et videokabel. Vælg en af metoderne A til D alt efter indgangsstikket på tv-skærmen, projektoren eller AV-forstærkeren (receiver). For at kunne se 1080p progressive signaler med et kompatibelt tv, projektor eller skærm med HDMI-indgangsstik, skal du vælge metode D. Du kan bruge metode C til at se 480p/576p/720p progressive signaler eller 1080i interlace-signaler på en kompatibel enhed med komponent-videoindgangsstik.

### A Tilslutning til et videoindgangsstik

Tilslut det medfølgende videokabel (gult) til det gule (video) stik. Billederne bliver af standardkvalitet.

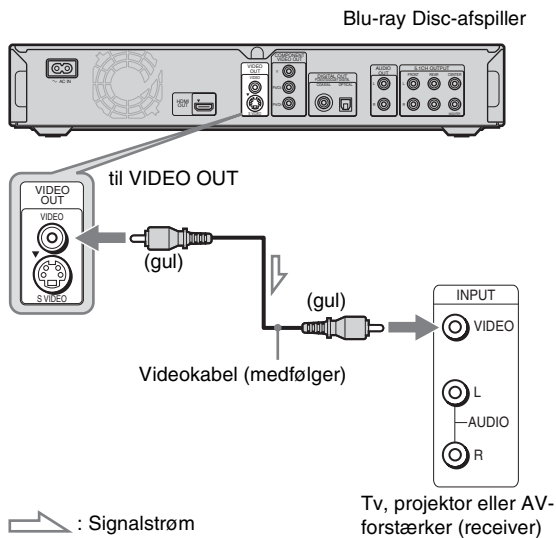

### Ved tilslutning til et 4:3-standardformat-tv

Afhængigt af disken passer billedet ikke altid til tv-skærmen. Se side 45 vedrørende ændring af billedformatet.

#### Bemærk

Tilslut ikke en videobåndoptager el.lign. mellem tv'et og afspilleren. Du vil ikke altid kunne modtage et tydeligt billede på tv-skærmen, hvis du sender afspillingsignalerne via videobåndoptageren. Hvis tv'et kun har et enkelt lyd/videoindgangsstik, skal du tilslutte afspilleren til dette stik.

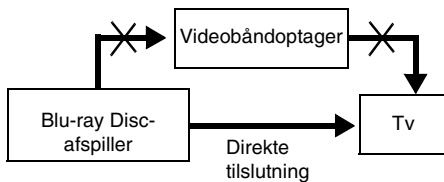

### B Tilslutning til et S VIDEO-indgangsstik

Tilslut med et S VIDEO-kabel (medfølger ikke). Billederne bliver af høj kvalitet.

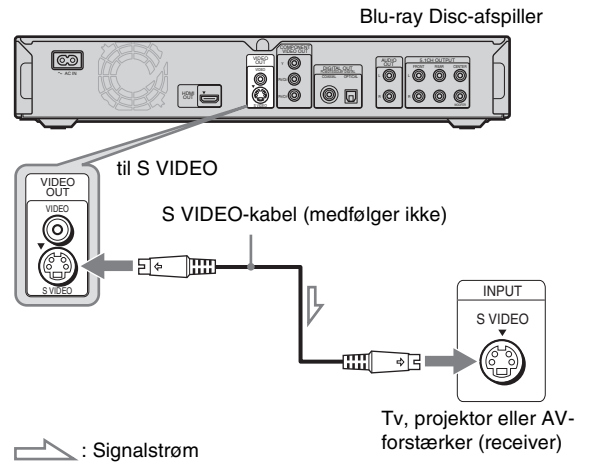

### C Tilslutning til komponent-videoindgangsstik (Y, Pb/Cb, Pr/Cr)

Tilslut komponenten via COMPONENT VIDEO OUT-stikkene med et komponent-videokabel (medfølger ikke) eller tre videokabler (medfølger ikke) af samme type og længde. Du får nøjagtig farvegengivelse og billeder af høj kvalitet. Du får også billeder af højere kvalitet fra 480p/576p/720p progressive signaler eller 1080i interlace-signaler, hvis tv'et, projektoren eller AV-forstærkeren (receiver) er kompatibel.

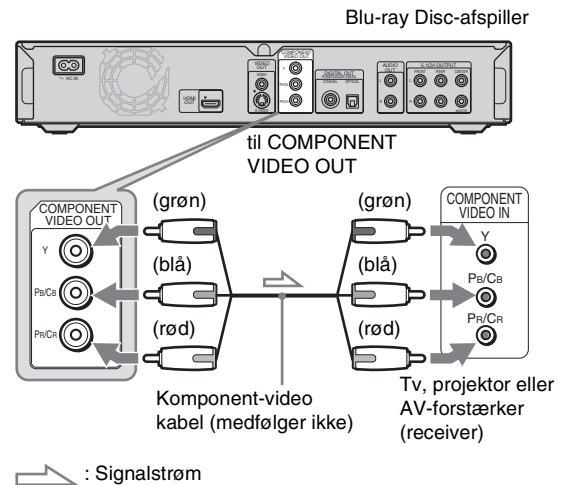

## D Tilslutning til et HDMI-indgangsstik

Brug et certificeret Sony HDMI-kabel (medfølger ikke) for at få digitale billeder og lyd af høj kvalitet gennem HDMI OUT-stikket. Du får billeder af høj kvalitet fra 480p/576p/1080i eller 1080p (højeste udgang for afspilleren), hvis tv'et, projektoren eller AV-forstærkeren (receiver) er kompatibel.

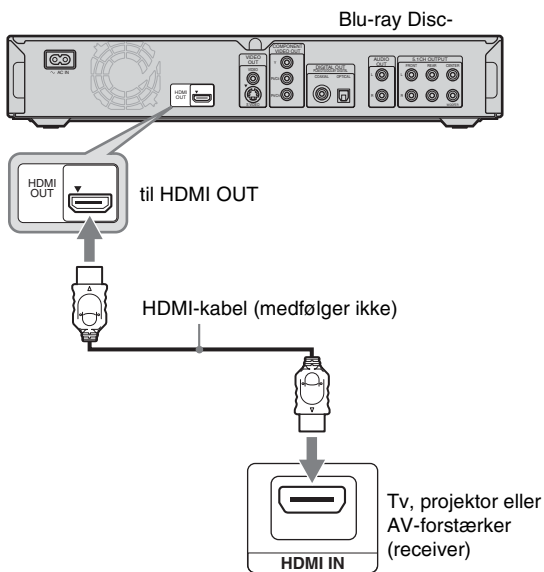

Blu-ray Disc-afspilleren indeholder High-Definition Multimedia Interface (HDMI™) -teknologi. HDMI, HDMI-logoet og High-Definition Multimedia Interface er varemærker eller registrerede varemærker, der tilhører HDMI Licensing LLC.

### Bemærkninger om tilslutning til HDMI OUT-stikket

Bemærk følgende, da forkert håndtering kan beskadige HDMI OUT-stikket og tilslutningsstikket.

- Ret forsigtigt HDMI OUT-stikket på afspillerens bagside og HDMI-tilslutningsstikket ind efter hinanden. Kontroller, at deres form passer, og at tilslutningsstikket ikke er vendt om eller på skrå.

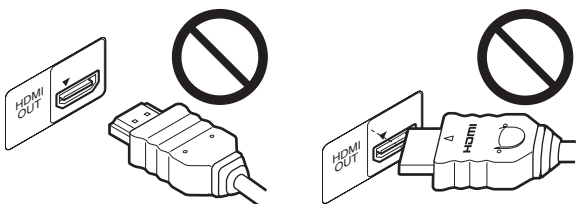

- Sørg for at afbryde HDMI-kablet, når du flytter afspilleren.

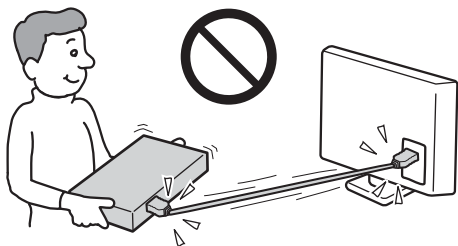

- Hvis du placerer afspilleren på kabinettet med HDMI-kablet tilsluttet, må du ikke udsætte kabinetvæggen for kraftigt tryk. Det kan beskadige HDMI OUT-stikket eller HDMI-kablet.
- Når du tilslutter eller afbryder, må du ikke skrue HDMI-tilslutningsstikket ind eller dreje det.

## Om indikatorer for HDMI-tilslutning

Når afspilleren er blevet tændt, lyser HD-indikatoren på frontpanelet, når der udsendes 720p/1080i/1080p videosignaler. HDMI-indikatoren lyser, når der er tilsluttet en HDMI-enhed.

### Bemærkninger

- Brugere bør være opmærksomme på, at ikke alle high definition-tv-apparater er fuldt kompatible med dette produkt og kan give fejl på billedet. I tilfælde af problemer med 480/576/720/1080 progressive scan anbefales det at skifte tilslutningen til 'standard definition-udgang. Eventuelle spørgsmål vedrørende dit tv's kompatibilitet med denne model 480p/576p/720p/1080p Blu-ray Disc-afspiller kan rettes til vores kundeservicecenter.
- Hvis billedet ikke er tydeligt, naturligt eller er utilfredsstillende, kan du ændre billedopløsningen ved at trykke på VIDEO FORMAT (side 46).
- Brug kun et HDMI-kabel med HDMI-logo.

## Om 'BRAVIA' Theatre Sync-funktioner (kun for HDMI-tilslutning)

Ved at tilslutte Sony-komponenter, som er kompatible med HDMI Control-funktionen, med et HDMI-kabel (medfølger ikke), forenkles betjeningen som beskrevet nedenfor:

- One-Touch-afspilning (side 21)  
Du kan tænde afspilleren og tv'et/AV-receiveren, indstille tv'ets/AV-receiverens indgang på afspilleren og begynde afspilning med et enkelt tryk på  $\blacktriangleright$  -knappen.
- Sluk anlægget  
Når du slukker tv'et med POWER-knappen på tv'ets fjernbetjening, slukkes de HDMI-kompatible komponenter automatisk.

## Sådan forberedes til 'BRAVIA' Theatre Sync-funktionerne

Indstil "HDMI Control" under "Options" Setup på "On" (side 52).

### Bemærk

Afhængigt af den tilsluttede komponent virker HDMI Control-funktionen ikke altid. Se betjeningsvejledningen til komponenten.

## Trin 3: Tilslutning af lyd-kablerne

Vælg den forbindelse, der passer bedst til dit system. Sørg for at læse vejledningen til de komponenter, som du vil tilslutte.

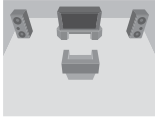
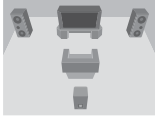
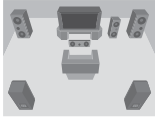
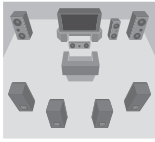
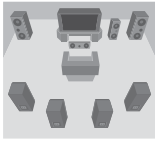
Tilslutning	Din opsætning
<b>A</b> <b>Tv</b>	
<b>B</b> <b>Stereoforstærker (receiver) og to højttalere</b>	
<b>C</b> <b>AV-forstærker (receiver) med Dolby<sup>*1</sup> Surround (Pro Logic) -dekoder og 3 til 6 højttalere</b> <ul style="list-style-type: none"> <li>• Surroundeffekter: Dolby Surround (Pro Logic)</li> </ul>	
<b>D-1</b> <b>AV-forstærker (receiver) med 5,1-kanals indgangsstik og 6 højttalere</b> <ul style="list-style-type: none"> <li>• Surroundeffekter: Dolby Digital (5,1 kanals), DTS (5,1 kanals)</li> </ul>	
<b>D-2</b> <b>AV-forstærker (receiver) med et digitalt indgangsstik med Dolby Digital eller DTS<sup>*2</sup> -dekoder og 6 højttalere</b> <ul style="list-style-type: none"> <li>• Surroundeffekter: Dolby Digital (5,1 kanals), DTS (5,1 kanals)</li> </ul>	
<b>D-3</b> <b>AV-forstærker (receiver) med et HDMI-indgangsstik og 8 højttalere</b> <ul style="list-style-type: none"> <li>• Surroundeffekter: 8-kanals Linear PCM</li> </ul>	

<sup>\*1</sup> Fremstillet på licens fra Dolby Laboratories.

"Dolby", "Pro Logic" og dobbelt D-symbolet er varemærker, der tilhører Dolby Laboratories.

<sup>\*2</sup> "DTS" og "DTS Digital Surround" er registrerede varemærker, der tilhører DTS, Inc.

## Bemærkninger om HDMI OUT-stikket

- Når du tilslutter afspilleren til en AV-forstærker (receiver) med et HDMI-kabel, er du nødt til at gøre et af følgende:
  - Tilslut AV-forstærkeren (receiver) til et tv med HDMI-kablet.
  - Tilslut afspilleren til tv'et med et andet videokabel end et HDMI-kabel (komponent-videokabel, S VIDEO-kabel eller videokabel).
- Ved tilslutning til HDMI OUT-stikket skal du forsigtigt rette HDMI-tilslutningsstikket ind efter stikket. Undgå at bøje HDMI-kablet eller at udsætte det for tryk.
- Hvis du ændrer den komponent, der er tilsluttet til HDMI OUT-stikket, skal du ændre "Audio (HDMI)" i "Audio Setup" så den passer til den nye komponent (*side 47*). Afspilleren gemmer de HDMI-relaterede indstillinger for op til fem komponenter.
- HDMI-tilslutningen er foruden Dolby Digital og DTS-bitstrøm (5,1-kanals signaler op til 96 kHz, 16/20/24bit) kompatibel med 2-kanals Linear PCM-signaler (48 til 192 kHz, 16/20/24 bit) og 6- til 8-kanals Linear PCM-signaler (48 til 96 kHz, 16/20/24 bit).

### Bemærk

Hvis du tilslutter en komponent, der ikke overholder det valgte lydsignal, kommer der en stærk støj (eller ingen lyd) fra højttalerne, hvilket kan påvirke din hørelse eller højttalerne.

## A Tilslutning til tv

Denne tilslutning bruger tv'ets højttalere til lyd.

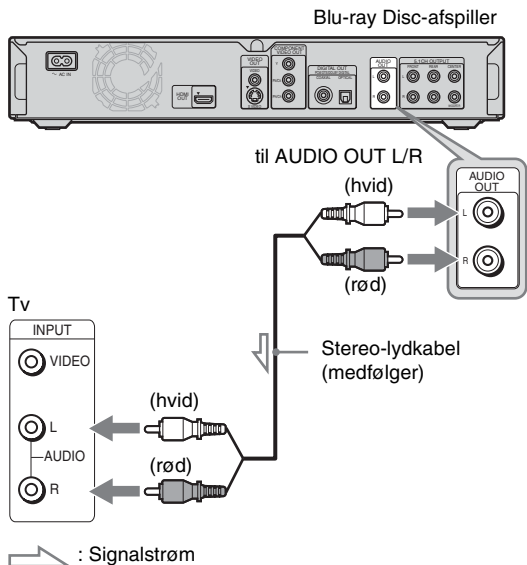

## B Tilslutning til en stereoforstærker (receiver) og 2 højttalere

Hvis din stereoforstærker (receiver) kun har lydindgangsstik L og R, skal du bruge **B-1**. Hvis din stereoforstærker (receiver) har et digitalt indgangsstik, skal du bruge **B-2**.

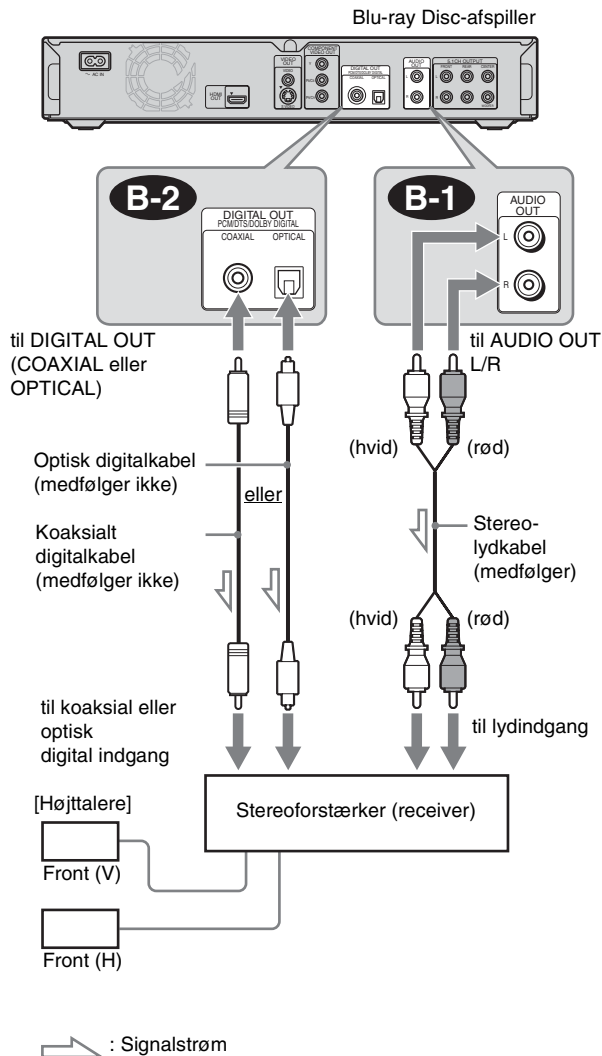

Kom godt i gang

→ fortsættes

## C Tilslutning til en AV-forstærker (modtager) med Dolby Surround (Pro Logic) -dekoder og 3 til 6 højttalere

Hvis AV-forstærkeren (receiver) kun har lydindgangsstik L og R, skal du bruge **C-1**. Hvis forstærkeren (modtageren) har et digitalt indgangsstik, skal du bruge **C-2**.

Du får kun surroundeffekter ved afspilning af Dolby Surround-lyd eller flerkanals lyd (Dolby Digital eller DTS) -diske.

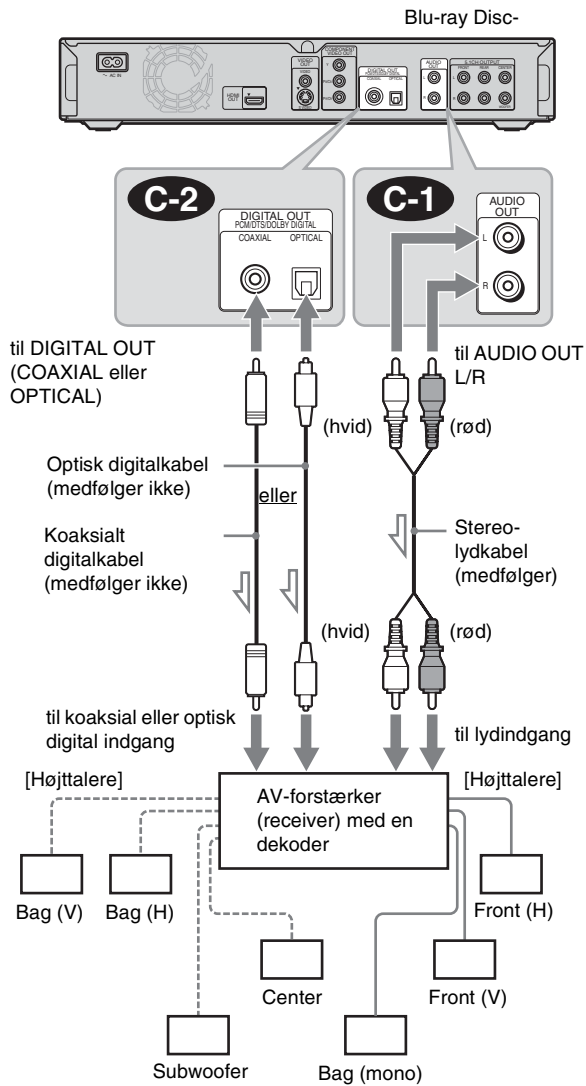

: Signalstrøm

### Tip

Se betjeningsvejledningerne til de tilsluttede komponenter vedrørende korrekt højttalerplacering.

### Bemærk

Når du tilslutter 6 højttalere, har du ikke brug for "Bag (mono)"-højttaleren ovenfor.

## D-1 Tilslutning til en AV-forstærker (receiver) med 5,1-kanals indgangsstik og 6 højttalere

Hvis din AV-forstærker (receiver) har 5.1-kanals indgange, skal du bruge **D-1**.

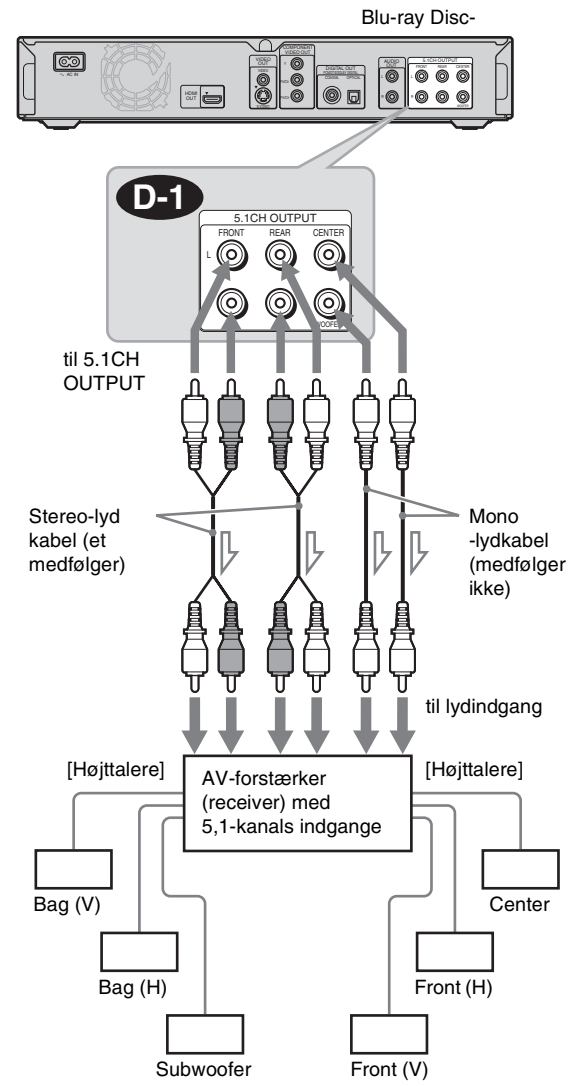

: Signalstrøm

### Tip

Se betjeningsvejledningerne til de tilsluttede komponenter vedrørende korrekt højttalerplacering.

## D-2 Tilslutning til en AV-forstærker (receiver) med et digitalt indgangsstik og 6 højttalere

Hvis du vil bruge Dolby Digital, eller DTS-dekoderfunktionen på AV-forstærkeren (receiver), skal du tilslutte til dens digitale stik med **D-2**. Du får en mere virkelighedstro lydeffekt.

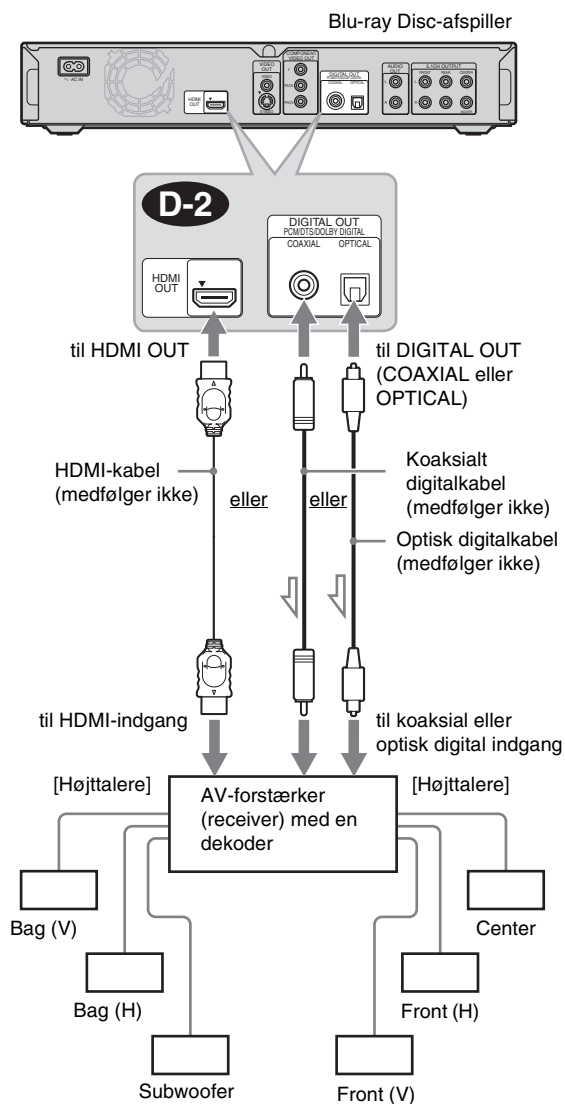

: Signalstrøm

### Tip

Se betjeningsvejledningerne til de tilsluttede komponenter vedrørende korrekt højttalerplacering.

## D-3 Tilslutning til en AV-forstærker (receiver) med et HDMI-indgangsstik og 8 højttalere

Hvis din AV-forstærker (receiver) accepterer 8-kanals Linear PCM-indgang med en HDMI-tilslutning, får du surroundsound med **D-3**.

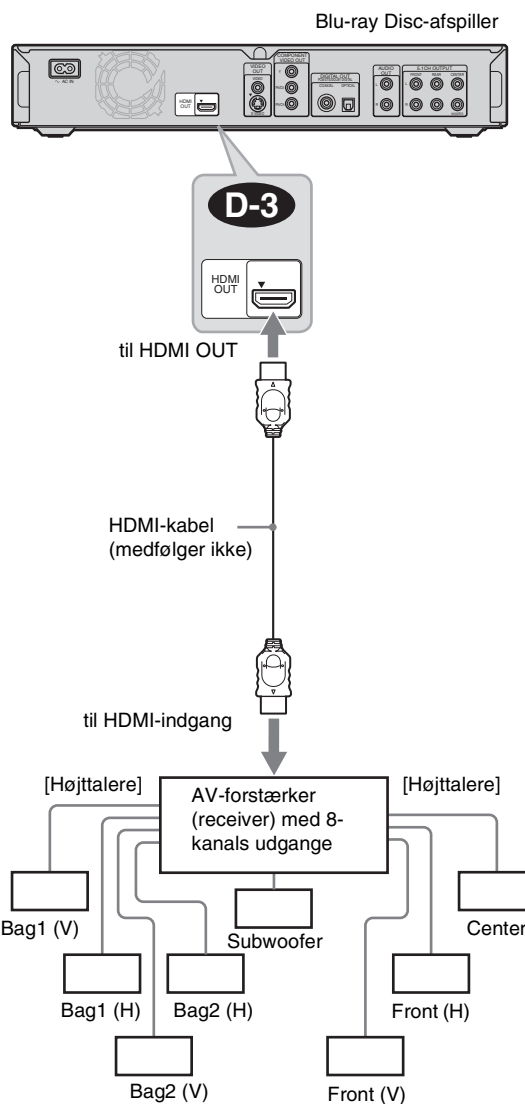

### Tip

Se betjeningsvejledningerne til de tilsluttede komponenter vedrørende korrekt højttalerplacering.

### Bemærk

Ikke alle HDMI-kompatible AV-forstærkere (receivere) accepterer 8-kanals Linear PCM-signaler. Se også betjeningsvejledningen til den tilsluttede AV-forstærker (receiver).

## Trin 4: Tilslutning af lysnetledningen

Efter alle de andre tilslutninger er gennemført, skal du tilslutte den medfølgende lysnetledning til AC IN-stikket på afspilleren. Forbind derefter afspillerens og tv'ets lysnetledninger til lysnettet.

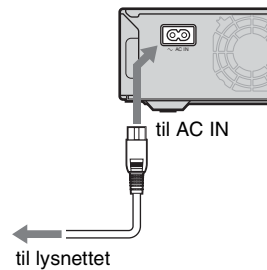

## Trin 5: Klargøre fjernbetjeningen

Du kan betjene afspilleren med den medfølgende fjernbetjening. Isæt to R6-batterier (størrelsen AA), så  $\oplus$  og  $\ominus$  enderne på batterierne passer med mærkerne i batterirummet. Når du bruger fjernbetjeningen, skal du rette den mod fjernbetjeningssensoren på afspilleren (*side 58*).

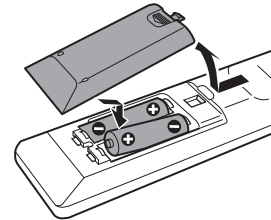

### Bemærkninger

- Læg ikke fjernbetjeningen et meget varmt eller fugtigt sted.
- Pas på ikke at tabe eller spilde noget i fjernbetjeningens kabinet, særligt ved udskiftning af batterierne.
- Udsæt ikke fjernbetjeningssensoren for direkte sollys eller et lysapparat. Det kan medføre fejl.
- Hvis du ikke skal bruge fjernbetjeningen i længere tid, skal du tage batterierne ud for at undgå eventuel skade fra batterilækage og tæring.



## Hvis du vil betjene dit tv med den medfølgende fjernbetjening

Du kan betjene lydstyrke, indgangskilde og POWER-kontakten på dit Sony-tv med den medfølgende fjernbetjening.

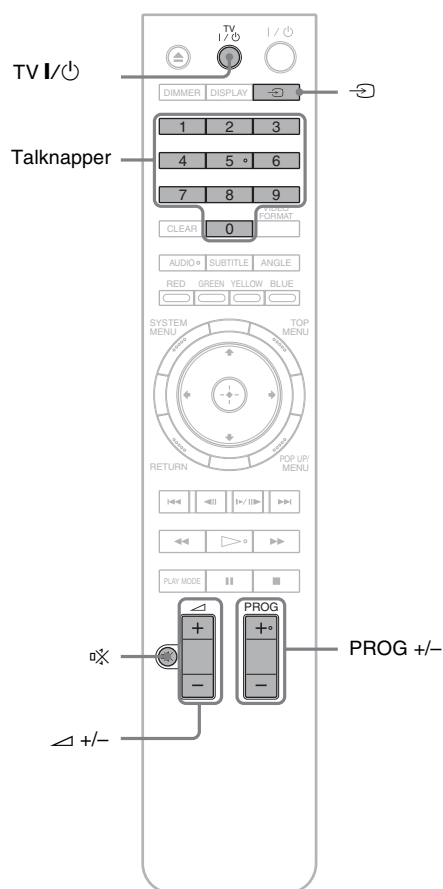

Ved at trykke på	Kan du
TV I/O	Tænde eller slukke for tv'et.
∧ +/-	Indstille lydstyrken for tv'et.
↺	Skifte tv'ets indgangskilde mellem tv'et og andre indgangskilder.
PROG +/-	Vælge kanal op og ned.
🔇	Dæmpe lyden (kun for Sony-tv).

## Sådan betjenes andre tv-apparater med fjernbetjeningen

Du kan betjene styre lydstyrken, indgangskilden og POWER-kontakten på andre tv-apparater end Sony.

Hvis dit tv er vist i nedenstående tabel, skal du indstille den relevante producentkode.

- 1 Hold TV I/O nede, og tryk på talknapperne for at vælge tv-producentkoden (se nedenstående tabel).
- 2 Slip TV I/O.

### ◆Kodenumre på tv, som kan betjenes

Hvis der er angivet flere kodenumre, skal du prøve at indtaste dem et efter et, indtil du finder den kode, som passer til tv'et.

Producent	Kodenummer
Sony	01 (standard)
Aiwa	01
Grundig	11
Hitachi	23, 24, 72
Loewe	06, 45
Nokia	15, 16, 69, 73
Panasonic	17, 49
Philips	06, 07, 08, 23, 45, 72
Saba	12, 13, 36, 43, 74, 75
Samsung	06, 22, 23, 71, 72
Sanyo	25
Sharp	29
Telefunken	12, 13, 36, 43, 74, 75
Thomson	12, 13, 43, 74, 75
Toshiba	38
LG	06
JVC	33

### ◆Sådan stilles fjernbetjeningen tilbage til standard

- 1 Tag batterierne ud af fjernbetjeningen.
- 2 Sæt batterierne i igen, mens du trykker talknap 1, 2 og 3 ned.
- 3 Vent et øjeblik.

### Bemærk

Afhængigt af den tilsluttede enhed, kan du ikke altid betjene dit tv med alle eller nogle af knapperne på den medfølgende fjernbetjening.

## Trin 6: Easy Setup

Følg fremgangsmåden nedenfor for at foretage det minimale antal grundlæggende justeringer, så afspilleren kan bruges. Hvis du ikke gennemfører Easy Setup, vises den hver gang, du tænder for afspilleren.

Lav indstillingerne nedenfor i denne rækkefølge.

### Når der tændes den første gang

Vent ca. 90 sekunder, før afspilleren tændes og starter Easy Setup. Opstarttiden bliver meget kortere, når Easy Setup først er gennemført.

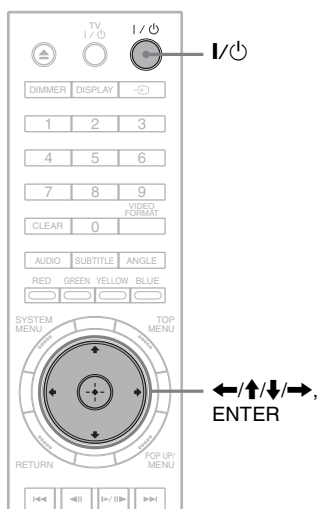

### 1 Tænd tv'et.

### 2 Tryk på I/O for at tænde afspilleren.

Afspilleren tændes efter et øjeblik.

### 3 Skift indgangsvælgeren på tv'et, så signalet fra afspilleren vises på din tv-skærm.

Hvis displayet til valg af skærmdisplaysprog ikke vises, skal du vælge "Start" under "Easy Setup" i "Options" Setup (side 52).

### 4 Vælg det ønskede skærmdisplaysprog, og tryk på ENTER.

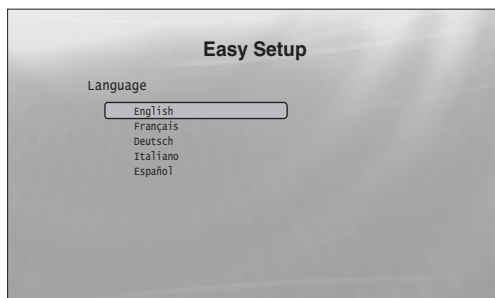

Dette bestemmer også sproget for menuerne Audio, Subtitle og BD/DVD.

### 5 Vælg "Start", og tryk på ENTER for at begynde "Easy Setup".

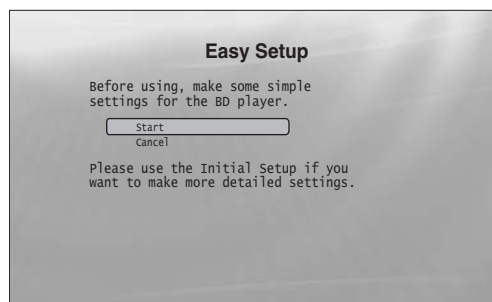

#### ◆ Hvis ovenstående display ikke vises

Gå til trin 6. Dette display vises kun, når afspilleren tændes den første gang.

### 6 Vælg videoudgangsformatet for det tilsluttede tv, og tryk på ENTER.

Se side 46 for nærmere oplysninger om videoudgangen.

#### ◆ Når HDMI OUT-stikket bruges

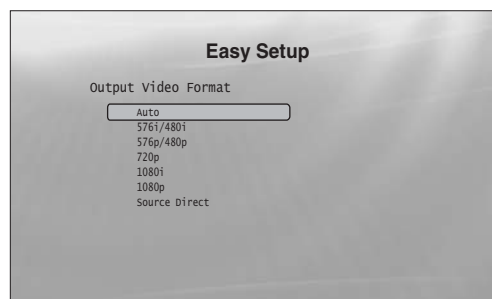

Vælg blandt "Auto" (automatisk), "576i/480i", "576p/480p", "720p", "1080i", "1080p" eller "Source Direct" (direkte kilde), og gå derefter til trin 8. "TV Type" i trin 7 bliver indstillet på "16:9" (bredformat).

#### ◆ Når andre stik end HDMI OUT-stikket bruges



Vælg blandt "S-Video/Video only" (kun S-Video/Video), "576i/480i", "576p/480p", "720p", "1080i" eller "Don't Know" (ved ikke). Hvis du vælger "720p" eller "1080i", skal du gå til trin 8. "TV Type" i trin 7 bliver indstillet på "16:9" (bredformat).

- 7** Vælg det billedformat, der passer til dit tv, og tryk på ENTER.

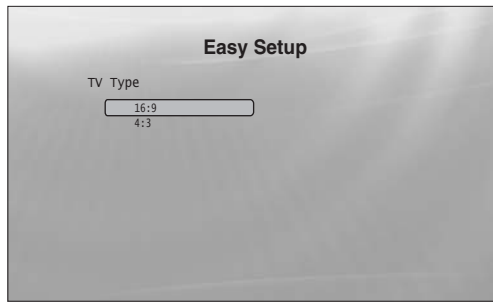

- ◆ Hvis du har et bredformat-tv eller et 4:3-standard-tv med bredformatfunktion  
Vælg "16:9" (side 45).
- ◆ Hvis du har et 4:3-standard-tv  
Vælg "4:3" (side 45).

- 8** Vælg "Finish Setup", og tryk på ENTER.

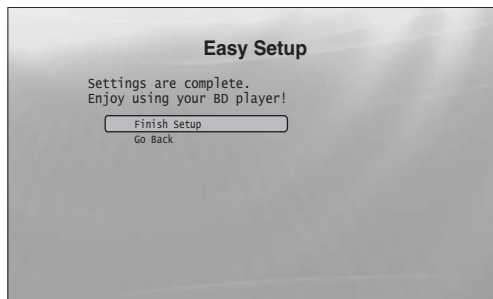

#### Tip

- Se "Nulstille afspilleren" (side 53), hvis du vil nulstille disse indstillinger til standard.
- Du kan køre "Easy Setup" igen fra "Options" Setup (side 52).

## Trin 7: Yderligere justeringer

Følgende indstillinger og justeringer er nødvendige for din tilslutning.

### For videotilslutning

#### ◆ Når COMPONENT VIDEO OUT-stikkene bruges

(Metode **C** – side 10)

- Vælg billedopløsningen for dit tv ved at trykke på VIDEO FORMAT (side 46).

#### ◆ Når HDMI OUT-stikket bruges

(Metode **D** – side 11)

- Vælg billedopløsningen for dit tv ved at trykke på VIDEO FORMAT (side 46).
- Vælg videoudgangstypen fra HDMI OUT-stikket i "YCbCr/RGBPC (HDMI)" under "Video Setup" (side 45).

### For lydtilslutning

#### ◆ Når DIGITAL OUT (OPTICAL eller COAXIAL) -stikket bruges

(Tilslutning **B-2**, **C-2**, **D-2** – side 13 til 15)

- Indstil "Dolby Digital Output" og "DTS Output" i "Audio Setup" (side 47) alt efter din AV-forstærkers (receiver) dekoder.

#### ◆ Når HDMI OUT-stikket bruges

(HDMI-tilslutning af **D-2**, **D-3** – side 15)

- Indstil "Dolby Digital Output" og "DTS Output" i "Audio Setup" (side 47) alt efter din AV-forstærkers (receiver) dekoder.
- Vælg lydudgangsmetode fra HDMI OUT-stikket i "Audio (HDMI)" under "Audio Setup" (side 47).

#### ◆ Når AUDIO OUT (L/R) -stikkene bruges

(Tilslutning **C-1** – side 14)

- Indstil "DTS Downmix" på "Lt/Rt" i "Audio Setup" (side 47).

#### ◆ Når 5.1CH OUTPUT-stikkene bruges

(Tilslutning **D-1** – side 14)

- Indstil "Audio Output Mode" på "5.1 Channel" i "Speakers" Setup (side 51), og juster "Speaker Setup"-indstillingen for dit system.

### Bemærkninger

- Hvis du tilslutter en komponent, der ikke overholder det valgte lydsignal, kommer der en stærk støj (eller ingen lyd) fra højttalerne, hvilket kan påvirke din hørelse eller højttalerne.
- Hvis du tilslutter vha. HDMI OUT-stikket eller COMPONENT VIDEO OUT-stikkene, og billedet ikke vises tydeligt, er den tilsluttede displayenhed muligvis ikke kompatibel med progressive signaler. I så fald skal du tilslutte displayenheden til S VIDEO-stikket eller VIDEO-stikket (metode **A** eller **B** – se side 10), køre "Easy Setup" fra "Options" Setup (side 52) igen, og vælge "S-Video/Video only" i trin 6 (side 18). Kontroller også punkterne ovenfor igen, for at se om yderligere justering er nødvendig.

# Grundlæggende betjening

Det meste af BD-afspilningsbetjeningen er fælles med DVD. Dette afsnit dækker BD/DVD/CD-afspilning generelt sammen med den grundlæggende betjening af afspilleren. Til at blade i optagede filer på DATA DVD'er\* er der en særlig biblioteks-funktion. Se også *side 32* for film-, *36* for musik-, *40* for fotofiler. For betjening med fjernbetjeningen findes der en fuldstændig liste på *side 24*.

\* DVD+RW/DVD+R/DVD-RW/DVD-R med MPEG-2 PS-film, MP3-lyd eller JPEG-billedfiler.

- Afspille en disk . . . . . 20
- Vejledning til displays . . . . . 22
- Vejledning til fjernbetjeningen . . . . . 24
- Kontrollere diskinformation . . . . . 26
- Gøre svage lyde mere tydelige (Audio DRC-funktion) 27
- Justere billederne . . . . . 28
- Låse en disk . . . . . 29

## Afspille en disk

BD DVD CD

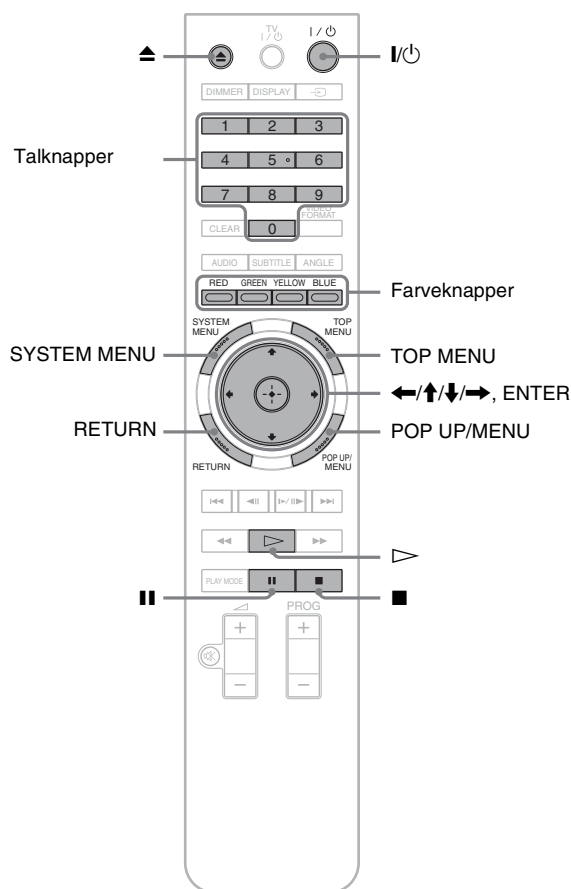

- 1** Tryk på I/O. Afspilleren tændes efter et øjeblik.
- 2** Skift indgangsvælgeren på tv'et, så signalet fra afspilleren vises på din tv-skærm.
- 3** Tryk på ▲ for at åbne diskskuffen.
- 4** Læg en disk på diskskuffen med afspilningssiden nedad.

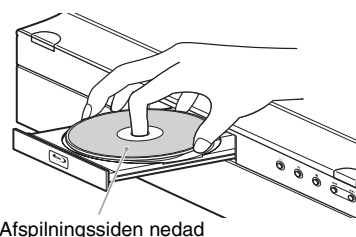



Afspilningssiden nedad

## 5 Tryk på for at lukke diskskuffen.

Vent et øjeblik, indtil disktypen vises på frontpaneldisplayet.

## 6 Tryk på for at begynde afspilning.

Se *side 24* for nærmere oplysninger om fjernbetjeningens funktioner.





Knapper	Nærmere oplysninger
	Holder pause i afspilning, eller begynder afspilning igen fra det samme sted.
	Standser afspilning eller annullerer fortsætte-stedet, når der trykkes to gange.
	Begynder afspilning eller begynder afspilning igen fra det foregående stop-sted.

## 7 Når du er klar med afspilning, skal du trykke på for at åbne diskskuffen.

## 8 Tag disken ud, og tryk på igen for at lukke diskskuffen.

## 9 Tryk på for at slukke afspilleren.

### Sådan bruges BD'ens eller DVD'ens menu

Når du afspiller en BD-ROM, DVD VIDEO eller en afsluttet DVD+RW, DVD-RW (Video-indstilling), DVD+R eller DVD-R (Video-indstilling), kan du vise diskens menu ved at trykke på TOP MENU eller POP UP/MENU. Nogle BD'er/DVD'er viser menuen automatisk. I begge tilfælde skal du navigere gennem menuen med ///, ENTER eller talknapperne og farveknapperne, som diskens skærmvejledning angiver. BD-menuen kan betjenes uden at afbryde afspilning.

### Sådan afspilles BD'er med begrænsninger

Hvis "CAN'T PLAY" (kan ikke afspille) vises på frontpaneldisplayet for en BD-ROM, skal du ændre "BD Parental Control"-indstillingen (*side 30*).

### Sådan afspilles DVD'er med begrænsninger

For en DVD med begrænsninger beder displayet om passwordet. Se *side 30* vedrørende "DVD Parental Control"-indstilling.

#### 1 Indtast dit firecifrede password vha. talknapperne.

#### 2 Tryk på ENTER for at bekræfte.

Se *side 29* vedrørende registrering eller ændring af passwordet.

### Bemærkninger om Resume Play (fortsætte-afspilning)

- Afspilning starter fra begyndelsen, hvis titlen ikke har været afspillet, eller det foregående stop-sted annulleres.
- Stop-stedet annulleres, når:
  - du ændrer indstillingerne på afspilleren.
  - du slukker afspilleren (kun BD-ROM og DATA DVD).
  - du trykker to gange på .
  - du åbner diskskuffen.
  - du slutter en søgning.
- Afspilleren husker kun stop-stedet for en titel/spor/fil. På en musik-CD fortsættes afspilning fra begyndelsen af sporet.
- Afhængigt af disken virker Resume-funktionen (fortsætte) ikke altid.

### Om screensaver-funktionen

For at forhindre skade på din displayenhed (slør), vises et screensaverbillede, når afspilleren ikke bruges, der ikke sidder en disk i, eller der ikke vises en titel/slideshow i 15 minutter. For at annullere skal du trykke på en vilkårlig knap på fjernbetjeningen eller afspilleren.

### Om One-Touch-afspilning (kun for HDMI-tilslutning)

Med et enkelt tryk på  -knappen tændes afspilleren og tv'ets/AV-receiveren automatisk, og tv'ets/AV-receiverens indgang skiftes til afspilleren. Afspilning begynder automatisk. For at bruge denne funktion skal du indstille "HDMI Control" under "Options" Setup på "On" (*side 52*).

Tv'ets/AV-receiverens indgang skiftes også automatisk til afspilleren når:

– Du trykker på , SYSTEM MENU-, TOP MENU- eller POP UP/MENU-knapperne på fjernbetjeningen.

– Der er sat en disk i med automatisk afspilning-funktion.

# Vejledning til displays

BD

DVD

DATA DVD

CD

Når 'Vælg et punkt, og tryk på ENTER' vises i denne vejledning, skal du trykke på ←/↑/↓/→ tasterne på fjernbetjeningen for at vælge punktet, og derefter på indførknappen i midten. Du kan betjene afspilleren på samme måde med displays.



## 1 Tryk på SYSTEM MENU for at slå den ovenstående "System Menu" til.

Afspillerens startmenu vises med indgange til alle funktionerne.

## 2 Vælg et punkt og tryk på ENTER.

Hvert punkt fører til følgende funktion-display. Se siderne i parentes vedrørende betjening. Når du vil vende tilbage til det foregående display skal du trykke på RETURN.

## Title List (titelliste)

For DATA DVD'er fører dette display videre til titellisterne over type af indhold. De tre titellister vises ens og kan betjenes på den samme måde.



Vælg den titelliste, du vil se, blandt "Movies" (film), "Photos" (fotos) eller "Music" (musik), og tryk på ENTER.

### ◆Movies (film)

Viser kun film/videotitler (side 32).

### ◆Photos (fotos)

Viser kun billedfiler (side 40).

### ◆Musik

Viser kun musikfiler (side 36).

## A/V Control (lyd/billedkontrol) (side 27)

Justerer indstillingerne for lyd og billede. Vælg enten "Video Control" (kontrol af billede) eller "Audio Control" (kontrol af lyd), og tryk på ENTER.



## Setup (opsætning) (side 44)

Aktiverer opsætningsdisplayene til ændring af afspillerens indstillinger. Vælg det relaterede Setup-display (opsætning), og tryk på ENTER.

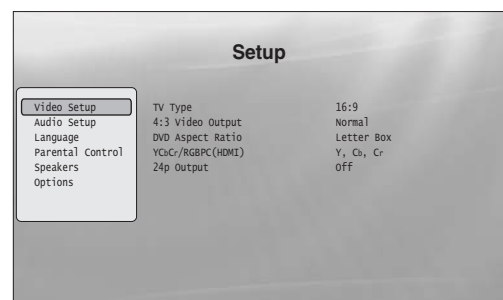

## Indtaste tegn

DATA DVD

Når et skærmtastatur vises (f.eks. ved søgning efter en titel), skal du indtaste tegnene som følger.

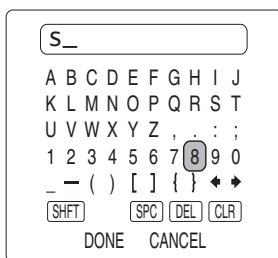

### 1 Vælg det tegn, du vil indtaste, og tryk på ENTER.

Tegnet vises i indtastningsfeltet. Hvis det er nødvendigt, skal du vælge følgende punkter og trykke på ENTER.

Punkter	Nærmere oplysninger
SHFT	Skifter mellem store og små tegn. Vælg dette, før tegnet indtastes.
SPC	Indføjer et mellemrum.
DEL	Sletter det sidst indtastede tegn.
CLR	Sletter alle indtastede tegn.

### 2 Gentag trin 1 for at gennemføre indtastningen.

### 3 Vælg "DONE" (klar), og tryk på ENTER for at lukke skærmtastaturet.

#### Bemærk

Du kan ikke bruge det udvidede tegnsæt.

# Vejledning til fjernbetjeningen

Følgende dækker alle fjernbetjeningens funktioner. Jævnfør med listen, når det er nødvendigt.

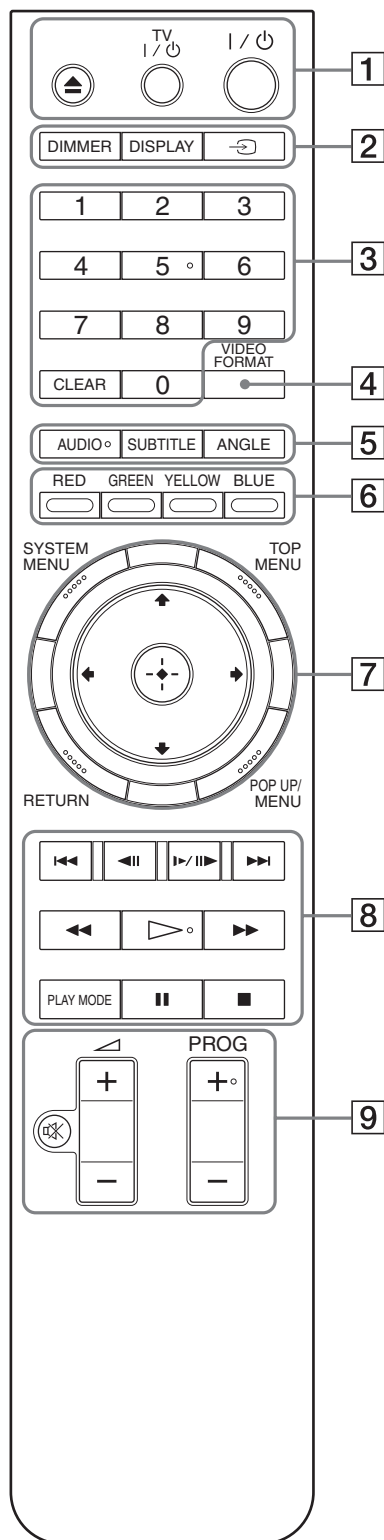

Talknap 5, AUDIO, PROG+ og ▷-knapperne har en berøringsprik. Brug berøringsprikken som reference ved betjening af afspilleren.

## 1 ▲ (åbn/luk) (side 20)

– Åbner/lukker diskskuffen.

## TV I/⏻ (tændt/standby) (side 17)

– Tænder tv'et eller sætter det i standby.

## I/⏻ (tændt/standby) (side 18)

– Tænder afspilleren eller sætter den i standby.

## 2 DIMMER (side 59)

– Ændrer lysstyrken på afspillerens frontpaneldisplay (når det er helt formørket, slukkes indikatorer på frontpanelet også, og FL OFF-indikatoren lyser).

## DISPLAY (side 26)

– Viser diskinformation på skærmen.

## ↻ (TV/video) (side 17)

– Skifter mellem tv og andre indgangskilder.

## 3 Talknapper (side 26)

– Til at indtaste titel/kapitelnumre osv.

## CLEAR

– Rydder indtastningsfeltet.

## 4 VIDEO FORMAT (side 45)

– Ændrer billedopløsningen fra HDMI OUT-stikket og COMPONENT VIDEO OUT-stikkene. Tryk gentagne gange på denne knap, hvis der ikke vises noget billede.

## 5 AUDIO\*<sup>1</sup> (side 49)

– Vælger lydsporet eller sprogsproget på en BD/DVD.

\*<sup>1</sup> Ved afspilning af MPEG-2-filmfiler eller MP3-musikfiler på en DATA DVD, eller en musik-CD kan du ikke vælge udelukkende venstre eller højre kanal.

## SUBTITLE (side 49)

– Vælger undertekstsproget på en BD/DVD.

## ANGLE

– Skifter til andre synsvinkler, hvis de findes.

## 6 Farveknapper (RED/GREEN/YELLOW/BLUE)

– Genvejstasterne til at vælge punkter på nogle BD'ers menuer (kan også bruges til interaktiv Java-betjening for BD'er).



**7 SYSTEM MENU (side 22)**

- Aktiverer/afslutter afspillerens startmenu ("System Menu").

**TOP MENU (side 20)**

- Åbner/lukker BD'ens eller DVD'ens topmenu.

**POP UP/MENU (side 20)**

- Åbner/lukker BD'ens pop-up-menu eller DVD'ens diskmenu.

**RETURN (side 20, 22)**

- Går tilbage til det foregående display.

**←/↑/↓/→ (side 20, 22)**

- Flytter fremhævelsen for at vælge et vist punkt.

**Midterknop (ENTER) (side 20, 22)**

- Indfører det valgte punkt.

**8 I◀◀/▶▶I (foregående/næste)**

- Springer til det foregående/næste kapitel, spor eller fil.

**◀II/▶II (slow/trin)\*2**

- Afspiller i slowmotion eller stop-motion (trin for trin). For at vende tilbage til normal afspilning skal du trykke på ▷.
- Sådan afspilles i slowmotion  
Tryk på ▶▶II under afspilning. Når slowmotion-afspilning begynder, skal du trykke gentagne gange på ▶▶II for at ændre hastigheden: 1/16 → 1/8 → 1/4 → 1/2 af normal afspilningshastighed.
- Sådan afspilles i stop-motion (trin for trin)  
Tryk på II under afspilning, og tryk derefter gentagne gange på ◀II eller ▶▶II.

**◀◀/▶▶ (søge)\*2**

- Søger bagud eller fremad. Hastigheden ændres, når der trykkes gentagne gange.

\*2 Afhængigt af disk- eller filtypen, virker funktionen ikke altid, eller søgehastighederne kan være forskellige.

**▷ (afspil)**

- Begynder afspilning eller genstarter afspilning.

**PLAY MODE**

- Skifter til andre afspilningsindstillinger (Repeat Play (gentaget afspilning) osv.), når der trykkes på den under afspilning.
- Søger efter et bestemt sted (side 26).

**II (pause)**

- Holder pause i afspilning/genstarter afspilning.

**■ (stop)**

- Standser afspilning.
- Sletter fortsætte-stedet, når der trykkes to gange. Fortsætte-stedet for en titel er det sidste sted, du afspillede, det sidste spor for en lydfil, eller det sidste foto for en fotofil.

- 9** Se side 17 vedrørende tv-apparater, der kan betjenes med de følgende knapper.

**⊗ (lyddæmpning) (side 17)**

- Dæmper tv'ets lyd.

**◁ (lydstyrke) +/- (side 17)**

- Justerer tv'ets lydstyrke.

**PROG (program) +/- (side 17)**

- Vælge tv-kanalerne op og ned.

**Afspille i forskellige afspilningsindstillinger**

**BD DVD DATA DVD CD**

**1 Under afspilning skal du trykke gentagne gange på PLAY MODE.**

Hvilke punkter, der kan bruges, er forskelligt, afhængigt af den aktuelle titel/spor/fil eller disktypen. For at annullere afspilningsindstillingen skal du trykke på PLAY MODE igen. Se "Søge med fjernbetjeningen" (side 26) vedrørende "Time Search" (tidssøgning).

**◆ Ved afspilning af en video- eller filmtitel**

Punkter	Nærmere oplysninger
Repeat Chapter (gentag kapitel) (kun BD-ROM/DVD VIDEO)	Gentager det aktuelle kapitel.
Repeat Title (gentag titel)	Gentager den aktuelle titel.

**◆ Ved afspilning af et musikspor**

Punkter	Nærmere oplysninger
Repeat Track (gentag spor)	Gentager det aktuelle spor.
Repeat All (gentag alle)	Gentager alle sporene på disken eller "Music"-titellisten.
Random (vilkårlig)	Afspiller alle sporene på disken eller "Music"-titellisten i vilkårlig rækkefølge.

**◆ Ved afspilning af et fotobillede**

Punkter	Nærmere oplysninger
Repeat All (gentag alle)	Gentager alle filerne på disken eller "Photos"-titellisten.
Random (vilkårlig)	Afspiller alle filerne på disken eller "Photos"-titellisten i vilkårlig rækkefølge.

## Søge med fjernbetjeningen

BD DVD DATA DVD

Du kan søge ved at indtaste titel/kapitelnummeret eller tidskoden (forløbet tid fra begyndelsen af disken).

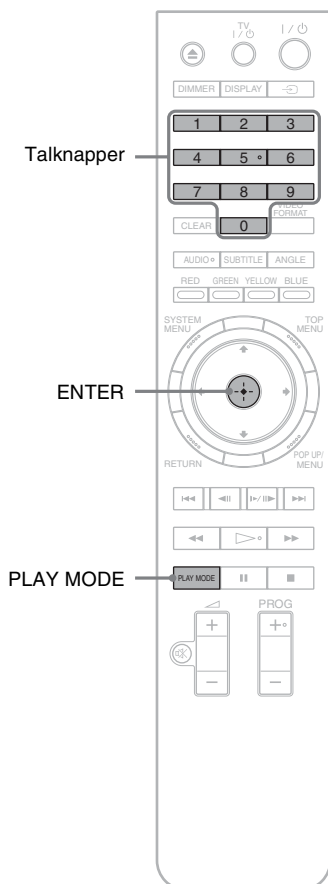

### Sådan søges efter en titel eller kapitel (kun BD-ROM, DVD VIDEO)

- 1 Indtast titelnummeret med talknapperne, mens afspilleren er i stop-indstilling.**  
For at søge efter et kapitel skal du indtaste kapitelnummeret under afspilning. Hvis du laver en fejl skal du trykke en gang på CLEAR og indtaste igen.
- 2 Tryk på ENTER for at begynde afspilning.**

### Sådan søges efter et bestemt sted

- 1 Under afspilning skal du trykke gentagne gange på PLAY MODE, indtil "Time Search" (tidssøgning) vises.**
- 2 Indtast tidskoden med talknapperne.**  
Indtast tiden i minutter og sekunder (f.eks. '12030' for 1 time, 20 minutter og 30 sekunder). Hvis du laver en fejl, skal du trykke en gang på CLEAR og indtaste igen.
- 3 Tryk på ENTER for at begynde afspilning.**

#### Bemærk

Afhængigt af DVD VIDEO'en/BD-ROM'en/DATA DVD'en virker disse søgefunktioner ikke altid.

## Kontrollere diskinformationen

BD DVD DATA DVD CD

Du kan kontrollere titel/kapitel/sporinformationen, herunder videotransmissionshastighed o.lign., ved at trykke på DISPLAY. Informationen er forskellig, afhængigt af disktype og afspillerstatus.

### 1 Tryk på DISPLAY.

Eksempel: Ved afspilning af en DVD VIDEO.

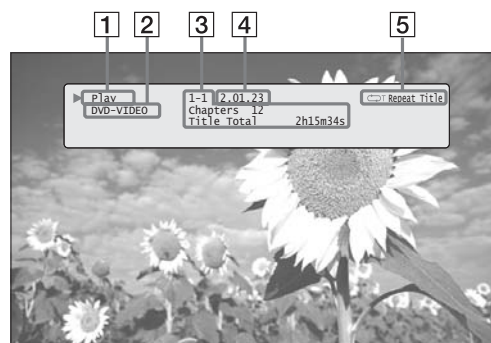

Følgende information vises.

- 1 Afspilningsstatus**
- 2 Disktype**
- 3 Titelinformation**
  - Titelnummer der afspilles nu/kapitelnummer der afspilles nu.
  - Samlet antal kapitler inden for titlen.
  - Samlet afspilningstid for titlen.
- 4 Forløbet tid for den aktuelle titel**
- 5 Play-indstilling**

### 2 Tryk på DISPLAY igen.



Displayet skifter til at vise følgende information:

- 1 Kapitelinformation**
  - Forløbet tid for det aktuelle kapitel
  - Samlet afspilningstid for det aktuelle kapitel.
- 2 Videotransmissionshastighed og strøminformation**

### 💡 Tip

- Du kan også kontrollere diskinformationen på frontpaneldisplayet (side 59) eller titelliste-displayet (side 22).
- Du kan kontrollere lydinformationen ved at trykke på AUDIO.

## Gøre svage lyde mere tydelige (Audio DRC-funktion)

**BD** **DVD** **DATA DVD**

Også ved lav lydstyrke kan du gøre svage lyde, f.eks. dialoger, mere at hørbare.



Praktisk, når du ikke kan skrue op for lydstyrken (f.eks. om natten)

- 1** Tryk på **SYSTEM MENU** under afspilning.
- 2** Vælg **"A/V Control"**, og tryk på **ENTER**.
- 3** Vælg **"Audio Control"**, og tryk på **ENTER** for at slå ovenstående display til.
- 4** Mens **"Audio DRC"** er fremhævet, skal du vælge fra **"Max"** til **"Off"** (slået fra) ved at trykke på **←/→**.
- 5** Tryk på **ENTER**.

### Bemærk

"Audio DRC" virker kun, når disken er en Dolby Digital Blu-ray Disc eller DVD, og:

- "Dolby Digital Output" i "Audio Setup" er indstillet på "Downmix PCM" (side 47) og lydsignalerne udsendes fra DIGITAL OUT (OPTICAL eller COAXIAL) -stikket eller HDMI OUT-stikket.
- "Audio (HDMI)" i "Audio Setup" er indstillet på "PCM" (side 47) og lydsignalerne udsendes fra HDMI OUT-stikket.
- lydsignalerne udsendes fra AUDIO OUT (L/R) -stikkene eller 5.1CH OUTPUT-stikkene.

# Justere billederne

BD DVD DATA DVD

Med de forvalgte indstillinger for billedet kan du få den bedst mulige visuelle virkning af den BD eller DVD, du ser ved at optimere billedindstillingerne for omgivelser med forskellig belysning. Med "Memory" kan du lave dine egne detaljerede justeringer.

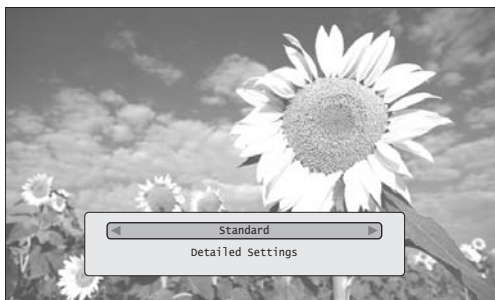

**1** Tryk på SYSTEM MENU under afspilning.

**2** Vælg "A/V Control", og tryk på ENTER.

**3** Vælg "Video Control", og tryk på ENTER for at slå ovenstående display til.

**4** Tryk på ←/→ for at vælge en indstilling.

Punkter	Nærmere oplysninger
Brighter Room (lysere rum)	Til et rum, der er lysere end normalt.
Theatre Room (biografrum)	Til et mørkt rum, f.eks. en hjemmebiograf.
Standard (default)	Normalt skal du vælge denne.
Memory (hukommelse) (1-3)	Vælg en indstilling, når du vil bruge de detaljerede billedjusteringer du har lavet tidligere, eller når du vil lave et nyt sæt. Afspilleren kan huske op til tre sæt (se side 28).

**5** Tryk på ENTER.

## Tip

Ovenstående beskrivelse gælder, når billedindstillingen for dit TV (hvis der er nogen) er indstillet på 'Standard.'

## Bemærk

"Memory"-indstillingerne påvirker ikke udgangen fra S VIDEO OUT- eller VIDEO OUT-stikkene.

# Finindstille billedet efter dine ønsker

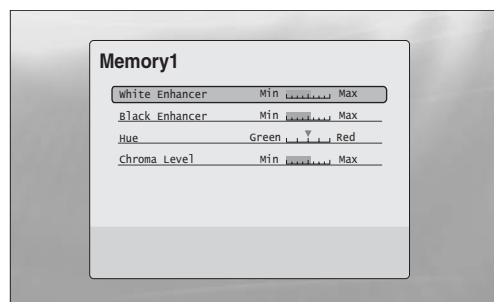

**1** Vælg blandt "Memory 1" til "Memory 3" i trin 4 i "Justere billederne" (side 28).

**2** Vælg "Detailed Indstillinger" (detaljerede indstillinger), og tryk på ENTER for at slå ovenstående display til.

For at skifte til en anden "Memory" skal du trykke på RETURN.

**3** Vælg hvert af billedelementerne, og juster med ←/→.

## ◆ Sådan justeres, mens effekten kontrolleres

Vælg en indstilling, og tryk på ENTER for at skifte displayet for indstillingen. Tryk på ←/→ for at justere, mens du kontrollerer effekten på afspilningsbilledet på baggrunden. Tryk derefter på ENTER for at gemme justeringen.

Standardindstillingerne for "Memory" er understreget.

Punkter	Nærmere oplysninger
White Enhancer (fremhæv hvid) (Min~ (mid) ~Max) (min.-mellem-max.)	Justerer lysstyrken for hvide farver.
Black Enhancer (fremhæv sort) (Min~ (mid) ~Max) (min.-mellem-max.)	Justerer mørke farvers dybde.
Hue (farvetone) (Green~ (mid) ~Red) (grøn-mellem-rød)	Afbalancerer de grønne og de røde farver.
Chroma Level (krominansniveau) (Min~ (mid) ~Max) (min.-mellem-max.)	Justerer farvemætningen.

**4** Tryk på RETURN.

# Låse en disk

BD DVD

Ved at indstille passwordet og din grænse i "Parental Control" Setup kan du kontrollere afspilning af uønskede diske.

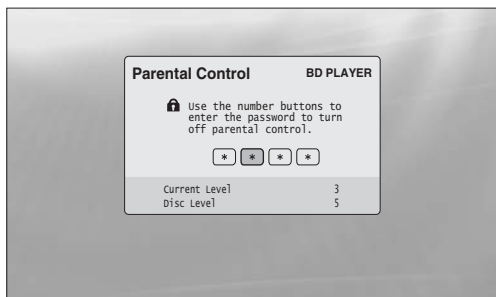

Passwordet er påkrævet, når DVD'en har et højere niveau, end du har indstillet

## Bemærkninger

- Du kan ikke begrænse afspilning, hvis DVD VIDEO'en/BD-ROM'en ikke har en børnesikringsfunktion.
- Hvis du glemmer passwordet, er du nødt til at nulstille alle afspillerens indstillinger til standard (side 53).
- Ovenstående display vises ikke for BD-ROM. Hvis du ikke kan afspille en BD-ROM pga. børnesikring, skal du indstille "Change Age Restriction" (ændring af aldersbegrænsning) under "BD Parental Control" (side 30) igen.

# Indstille/ændre passwordet

BD DVD

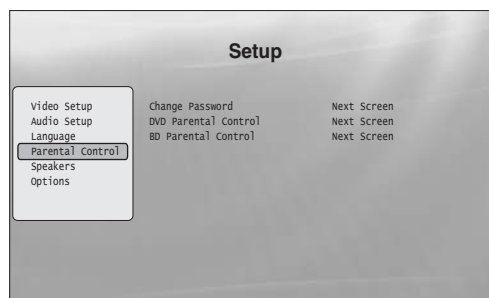

- 1 Tryk på SYSTEM MENU.
- 2 Vælg "SETUP", og tryk på ENTER.
- 3 Vælg "Parental Control", og tryk på ENTER for at slå ovenstående "Parental Control" Setup til.
- 4 Vælg "Change Password (Set Password)", og tryk på ENTER.
- 5 Vælg "Next Screen" (næste skærbillede), og tryk på ENTER for at slå passworddisplayet til.
  - ◆ Når du endnu ikke har registreret et password  
Indtast et firecifret password med talknapperne, og tryk på ↓. Indfør det igen til bekræftelse, og tryk på ENTER.
  - ◆ Når du allerede har registreret et password  
Indtast det firecifrede password med talknapperne, og tryk på ENTER. Indfør et nyt password, tryk på ↓, indfør det derefter igen til bekræftelse, og tryk på ENTER.

## Tip

For at fortsætte med at indstille "DVD Parental Control" skal du gå til trin 4 i "Indstille børnesikring for DVD VIDEO" (side 30).

## Indstille børnesikring for DVD VIDEO

DVD

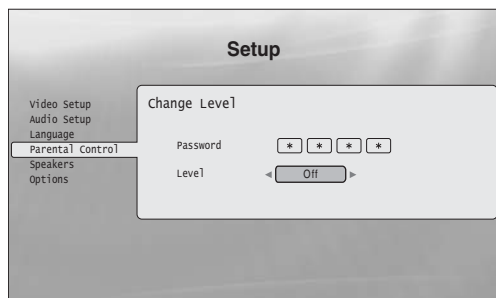

- 1 Tryk på SYSTEM MENU.
- 2 Vælg "SETUP", og tryk på ENTER.
- 3 Vælg "Parental Control", og tryk på ENTER for at slå "Parental Control" Setup til.
- 4 Vælg "DVD Parental Control", og tryk på ENTER.
- 5 Vælg "Change Level", og tryk på ENTER for at slå ovenstående display til.  
Dette indstiller niveauet for begrænsning af afspilning.
- 6 Indtast passwordet med talknapperne, og tryk på ENTER.
- 7 Tryk på  $\leftarrow/\rightarrow$  for at vælge niveauet for begrænsning fra "Off" (slået fra) til "Level 8" (niveau 8), og tryk på ENTER.  
Bemærk, at desto lavere værdi, desto strengere begrænsning.
- 8 Når displayet vender tilbage til "Parental Control" Setup, skal du vælge "DVD Parental Control" og trykke på ENTER.
- 9 Vælg "DVD Country Code" (DVD-landekode), og tryk på ENTER.  
Du kommer kun til at se de scener, der er beregnet for dit område.
- 10 På "DVD Country Code"-displayet skal du indtaste passwordet med talknapperne og trykke på ENTER.
- 11 Tryk på  $\leftarrow/\rightarrow$  for at vælge din landekode (se side 63), eller tryk på  $\downarrow$ , og indtast koden for dit område med talknapperne.
- 12 Tryk på ENTER.

### Tip

For at fortsætte med at indstille "BD Parental Control" skal du gå til trin 4 i "Indstille børnesikring for BD-ROM" (side 30).

## Indstille børnesikring for BD-ROM

BD

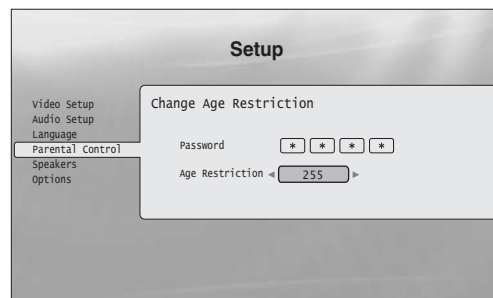

- 1 Tryk på SYSTEM MENU.
- 2 Vælg "SETUP", og tryk på ENTER.
- 3 Vælg "Parental Control", og tryk på ENTER for at slå "Parental Control" Setup til.
- 4 Vælg "BD Parental Control", og tryk på ENTER.
- 5 Vælg "Change Age Restriction" (ændring af aldersbegrænsning), og tryk på ENTER for at slå ovenstående display til.  
For BD-ROM'er indstilles begrænsningen efter alder, ikke efter niveau.
- 6 Indtast passwordet med talknapperne, og tryk på ENTER.
- 7 Tryk på  $\leftarrow/\rightarrow$  for at vælge alderen fra "0" til "255", og tryk på ENTER.
- 8 Når displayet vender tilbage til "Parental Control" Setup, skal du vælge "BD Parental Control" og trykke på ENTER.
- 9 Vælg "BD Country Code" (BD-landekode), og tryk på ENTER.  
Du kommer kun til at se de scener, der er beregnet for dit område.
- 10 På "BD Country Code"-displayet skal du indtaste passwordet med talknapperne og trykke på ENTER.
- 11 Tryk på  $\leftarrow/\rightarrow$  for at vælge din landekode (se side 63), eller tryk på  $\downarrow$ , og indtast koden for dit område med talknapperne.
- 12 Tryk på ENTER.



# Se filmfiler

Brug " Movies"-titellisten til at bladre gennem og sortere MPEG-2 PS-filmfiler på DATA DVD'er.

## Se alle titler

DATA DVD

"Movies"-titellisten viser først alle titler på disken.



Browse-menuen vises, når du trykker på ←

- 1 Tryk på SYSTEM MENU.**
- 2 Vælg "Title List", og tryk på ENTER.**
- 3 Vælg "Movies", og tryk på ENTER.**  
Ovenstående "All Movies"-display vises, med alle titler (de kan rulles ved at trykke på ↓). Fra "All Movies" kan du anvende punkter for alle titler med Browse-menuen (se nedenfor).

### Sådan bruges Browse-menuen

Tryk på ← efter trin 3 for at vise punkterne for "Movies"-titellisten. Se siderne i parentes vedrørende betjening. Hvilke punkter, der kan bruges, er forskelligt fra display til display.

Punkter	Nærmere oplysninger
All Movies (alle film)	Viser alle titler på en liste (som ovenfor).
Browse (bladre)	Viser en liste over genrer, Quicklist eller mapper (side 34).
Søg	Søger efter en titel vha. skærmstaturet (side 34).
Sortere	Ordner titlerne efter dato eller i alfabetisk rækkefølge (se nedenfor).

#### ◆Eksempel: Sådan anvendes "Sort" for alle titler

- 1 Vælg "Sort", og tryk på ENTER.**
- 2 Vælg den indstilling du vil sortere efter: "Recent first" (nyeste først), "Oldest first" (ældste først), "By title (A→Z)" (efter titel), "By title (Z→A)" (efter titel), og tryk på ENTER.**

- *Se alle titler* . . . . . 32
- *Bladre efter genre, Quicklist eller mappe* . . . . 34
- *Søge efter en titel* . . . . . 34
- *Programmere afspilning (Quicklist)* . . . . . 35



## Afspille en titel

- 1 Efter trin 3 i "Se alle titler" ovenfor skal du vælge den titel, du vil afspille, og trykke på ENTER.

Titlen begynder afspilning. Du kan anvende andre afspilningsindstillinger for den valgte titel vha. "Options"-menuen (se nedenfor).

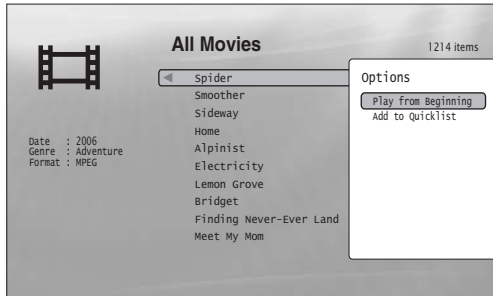

"Options"-menuen vises, når du vælger en titel og trykker på ➔

## Sådan bruges "Options"-menuen

Tryk på ➔ i stedet for ENTER i ovenstående trin for at vise de "Options"-menuindstillinger, der kan anvendes for titlen i den givne situation. I ovenstående eksempel er følgende punkter til rådighed.

Punkter	Nærmere oplysninger
Play from Beginning (afspil fra begyndelsen)	Starter afspilning af den titel, du valgte, fra begyndelsen.
Add to Quicklist (tilføj til Quicklist)	Tilføjer den valgte titel til Quicklist.

◆ **Eksempel: Sådan anvendes "Play from Beginning" for den valgte titel**

- 1 Vælg "Play from Beginning", og tryk på ENTER.

## Sådan afspilles i en anden afspilningsindstilling

Under afspilning skal du trykke gentagne gange på PLAY MODE. Det valgte punkt ændres med hvert tryk: "Time Search" (tidssøgning) (side 26) — "Repeat Title" (gentag titel) — "Repeat Off" (gentag slået fra)  
Se side 25 for nærmere oplysninger.

### 🔧 Tip

Se side 24 vedrørende fjernbetjeningens funktioner.

## Om "Movies" (All Movies) titelliste-displayet

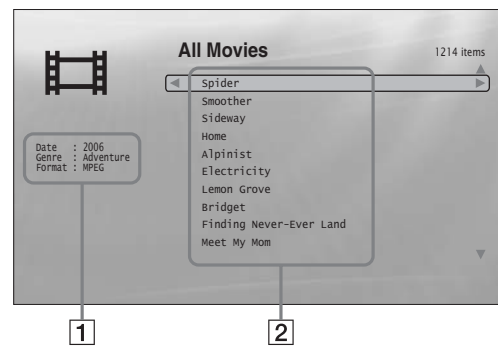

- 1 **Detaljeret information**

Viser nærmere oplysninger om den valgte titel.

- Date: Viser optageåret.
- Genre: Viser genrenavnet.
- Format: Viser kodningsformatet.

- 2 **Listeområde**

Viser titelnavnene for alt indhold.

## Bladre efter genre, Quicklist eller mappe

DATA DVD

Du skal indsnævre listen over titler ved at vælge kategoritypen (f.eks. "Folders" (mapper)), og derefter kategorien.



- 1 Tryk på SYSTEM MENU.
- 2 Vælg "Title List", og tryk på ENTER.
- 3 Vælg "Movies", og tryk på ENTER.
- 4 Tryk på ← for at slå Browse-menuen til.
- 5 Vælg "Browse", og tryk på ENTER.
- 6 Vælg den liste, du vil se, blandt "Genres" (genrer), "Quicklist" eller "Folders" (mapper), og tryk på ENTER.  
Listen over genrer/Quicklist/mapper vises som ovenfor.  
Se "*Programmere afspilning (Quicklist)*" (side 35) for nærmere oplysninger om Quicklist.
- 7 Vælg den genre/Quicklist/mappe, du vil se, og tryk på ENTER.

### Tip

Du kan vælge en titel og begynde afspilning ved at trykke på ENTER, eller bruge "Options"-menuen (tryk på →).

## Søge efter en titel

DATA DVD

Du kan finde den præcise titel, eller titler med et lignende navn.

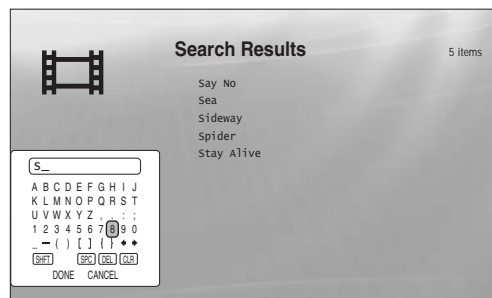

Søgeresultaterne indsnævres, efterhånden som flere tegn indtastes.

- 1 Tryk på SYSTEM MENU.
- 2 Vælg "Title List", og tryk på ENTER.
- 3 Vælg "Movies", og tryk på ENTER.
- 4 Tryk på ← for at slå Browse-menuen til.
- 5 Vælg "Search", og tryk på ENTER for at slå ovenstående display til.
- 6 Indtast titelnavnet med skærmtastaturet (se side 23).

### Tip

Du kan vælge en titel og begynde afspilning ved at trykke på ENTER, eller bruge "Options"-menuen (tryk på →).

# Programmere afspilning (Quicklist)

DATA DVD

Afspil dine yndlingstitler i den ønskede rækkefølge ved at lave din egen "Quicklist".

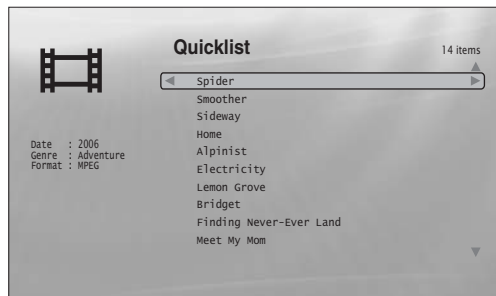

"Quicklist" påvirker ikke den originale optagelse på disken

- 1 Tryk på SYSTEM MENU.**
- 2 Vælg "Title List", og tryk på ENTER.**
- 3 Vælg "Movies", og tryk på ENTER.**
- 4 Når "All Movies"-titellisten vises, skal du vælge den titel, du vil tilføje øverst på "Quicklist", og trykke på →.**
- 5 Vælg "Add to Quicklist" (tilføj til Quicklist) fra "Options"-menuen, og tryk på ENTER.**
- 6 Gentag trin 4 og 5 for at vælge alle de ønskede titler.**  
Vælg den rækkefølge, der skal afspilles i. Du kan tilføje den samme titel flere gange.  
"Quicklist" kan indeholde op til 25 titler.
- 7 Tryk på ← for at slå Browse-menuen til.**
- 8 Vælg "Browse", og tryk på ENTER.**
- 9 Vælg "Quicklist", og tryk på ENTER for at slå ovenstående display til.**  
"Quicklist"-titellisten vises med det programmerede indhold.
- 10 Vælg den titel, du vil begynde at afspille, og tryk på ENTER.**

## Sådan fjernes titlen fra "Quicklist"

- 1 Vælg den titel du vil fjerne fra den viste "Quicklist", og tryk på →.**
- 2 Vælg "Remove", og tryk på ENTER.**

### Tip

Du kan afspille "Quicklist"-indholdet i andre afspilningsindstillinger ved at trykke på PLAY MODE (side 25).

### Bemærk

"Quicklist" kan blive slettet efter visse handlinger (f.eks. hvis diskskuffen åbnes eller afspilleren slukkes).

# Lytte til musikfiler

Brug " Music"-titellisten til at bladre gennem og afspille MP3-sporfilerne på DATA DVD'er. Du kan lave en "Quicklist" over dine yndlingsnumre og afspille i forskellige afspilningsindstillinger.

- Se alle kunstnere ..... 36
- Bladre efter kunstner, album, genre, Quicklist eller mappe ..... 38
- Søg efter et spor. .... 38
- Programmere afspilning (Quicklist) ..... 39

## Se alle kunstnere

DATA DVD

"Music"-titellisten viser først en liste over kunstnernavnene på disken.



Browse-menuen vises, når du trykker på ←

- 1 Tryk på SYSTEM MENU.**
- 2 Vælg "Title List", og tryk på ENTER.**
- 3 Vælg "Music", og tryk på ENTER.**

Ovenstående "Artists"-display vises med alle kunstnernavne (de kan rulles ved at trykke på ↓). Fra "Artists" kan du anvende punkter for alle spor med Browse-menuen (se nedenfor).

### Sådan bruges Browse-menuen

Tryk på ← efter trin 3 for at vise punkterne for "Music"-titellisten. Se siderne i parentes vedrørende betjening. Hvilke punkter, der kan bruges, er forskelligt fra display til display.

Punkter	Nærmere oplysninger
All Songs (alle sange)	Viser alle spor på en liste (side 37).
Browse (bladre)	Viser en liste over kunstnere, album, gener, Quicklist eller mapper (side 38).
Søg	Søger efter et spor vha. skærmstaturet (side 38).
Sortere	Ordner sporene i alfabetisk rækkefølge, efter år el.lign. (se nedenfor).
Now Playing (afspiller nu)	Viser sporinformation og afspilningsinformation under afspilning.

#### ◆Eksempel: Sådan anvendes "Sort" for alle spor

- 1 For at vise listen over spor, skal du vælge "All Songs" (alle sange) fra Browse-menuen og trykke på ENTER.**
- 2 Tryk på ← for at slå Browse-menuen til.**
- 3 Vælg "Sort", og tryk på ENTER.**
- 4 Vælg den indstilling du vil sortere efter: "Recent first" (nyeste først), "Oldest first" (ældste først), "By title (A→Z)" (efter titel), "By title (Z→A)" (efter titel), "By artist (A→Z)" (efter kunstner), "By artist (Z→A)" (efter kunstner), og tryk på ENTER.**

## Afspille et spor

- 1 Efter trin 3 i "*Se alle kunstnere*" ovenfor skal du indsnævre listen over spor ved at vælge kunstneren, og derefter albummet.

For at vise listen over alle spor skal du trykke på ←, og vælge "All Songs" (alle sange) fra Browse-menuen.

- 2 Vælg det spor, du vil afspille, og tryk på ENTER.

Titlen begynder afspilning. Du kan anvende andre afspilningsindstillinger for det valgte spor vha. "Options"-menuen (se nedenfor).

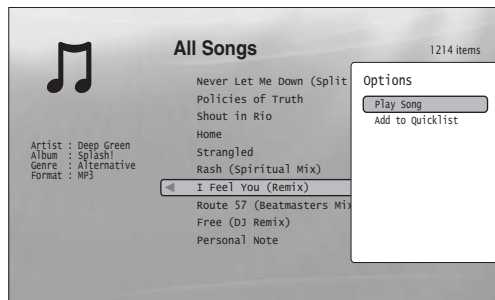

"Options"-menuen vises, når du vælger et spor og trykker på →

## Sådan bruges "Options"-menuen

Tryk på → i stedet for ENTER i ovenstående trin for at vise de "Options"-menuindstillinger, der kan anvendes for sporet i den givne situation. I ovenstående eksempel er følgende punkter til rådighed.

Punkter	Nærmere oplysninger
Play Song (afspil sang)	Starter afspilning af det valgte spor fra begyndelsen.
Add to Quicklist (tilføj til Quicklist)	Tilføjer det valgte spor til Quicklist.

♦ Eksempel: Sådan anvendes "Play Song" for det valgte spor

- 1 Vælg "Play Song", og tryk på ENTER.

## Sådan afspilles i en anden afspilningsindstilling

Under afspilning skal du trykke gentagne gange på PLAY MODE. Det valgte punkt ændres med hvert tryk: "Repeat Track" (gentag spor) — "Repeat All" (gentag alle) — "Random" (vilkårlig) — "Repeat Off" (gentag slået fra)  
Se side 25 for nærmere oplysninger.

### Tip

- Se side 24 vedrørende fjernbetjeningens funktioner.
- Selv om du har standset afspilning, fortsættes afspilning fra det sidste spor, du afspillede.
- Afhængigt af den anvendte skrivesoftware kan de viste spor- eller albumnavne være forskellige fra de tegn, du indtaster.

### Bemærkninger

- MP3-lydspors afspilningstid vises ikke altid korrekt.
- Hvis du lægger filtypenavnet ".MP3" til en ikke-MP3-fil, kan filen utilsigtet afspilles på afspilleren. Bemærk, at denne type udgang kan forårsage funktionsfejl på den tilsluttede enhed.
- Afspilning begynder ikke altid straks efter, at der er skiftet til et andet album.
- Når Resume-funktionen (fortsætte) bruges til MP3-spor, starter afspilning fra begyndelsen af sporet.

## Om "Music" (All Songs) titelliste-displayet

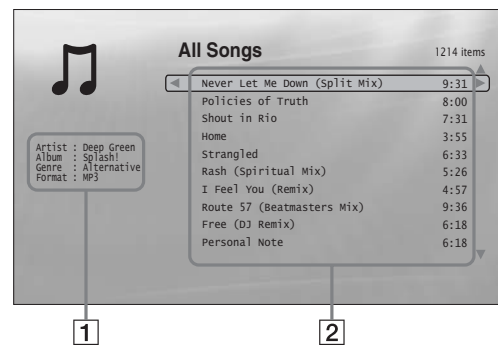

- 1 Detaljeret information

Viser nærmere oplysninger om det valgte spor.

- Artist: Viser kunstnernavnet.
- Album: Viser albumnavnet.
- Genre: Viser genrenavnet.
- Format: Viser kodningsformatet.

- 2 Listeområde

Viser generelt indhold.

- Hovedområde: Viser spornavnene.
- Underområde: Viser den samlede afspilningstid for hvert spor.

## Om lydfiler der ikke kan afspilles

Afspilleren afspiller ikke filen, hvis:

- DATA DVD'en ikke er optaget i et MP3-format, der overholder UDF (Universal Disk Format).
- Lydfilen ikke har filtypenavnet ".MP3".
- Dataene er ikke korrekt formateret, selv om de har filtypenavnet ".MP3".
- Dataene ikke er MPEG-1 Audio Layer III-data.
- Dataene er optaget i mp3PRO-format.
- Filnavnet indeholder andre tegn end tal og det engelske alfabets bogstaver.

## Bladre efter kunstner, album, genre, Quicklist eller mappe

DATA DVD

Du skal indsnævre listen over spor ved at vælge kategoritypen (f.eks. "Genres" (genrer)), og derefter kategorien.

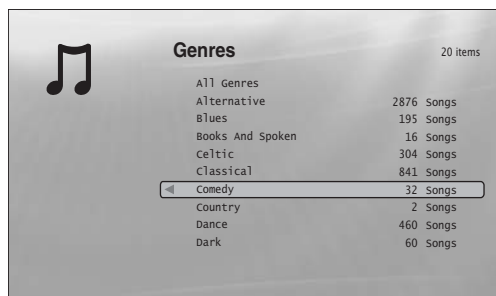

Genrer uden indhold vises ikke på listen

- 1 Tryk på SYSTEM MENU.
- 2 Vælg "Title List", og tryk på ENTER.
- 3 Vælg "Music", og tryk på ENTER.
- 4 Tryk på ← for at slå Browse-menuen til.
- 5 Vælg "Browse", og tryk på ENTER.
- 6 Vælg den liste, du vil se, blandt "Artists" (kunstnere), "Albums" (album), "Genres" (genrer), "Quicklist" eller "Folders" (mapper), og tryk på ENTER.  
Listen over kunstnere/album/genrer/Quicklist/mapper vises som ovenfor.  
Se " *Programmere afspilning (Quicklist)*" (side 39) for nærmere oplysninger om Quicklist.
- 7 Vælg den kunstner/album/genre/Quicklist/mappe, du vil se, og tryk på ENTER.

### Tip

Du kan vælge et spor fra listen over spor og begynde afspilning ved at trykke på ENTER, eller bruge "Options"-menuen (tryk på →).

## Søge efter et spor

DATA DVD

Du kan finde det præcise spor, eller spor med et lignende navn.

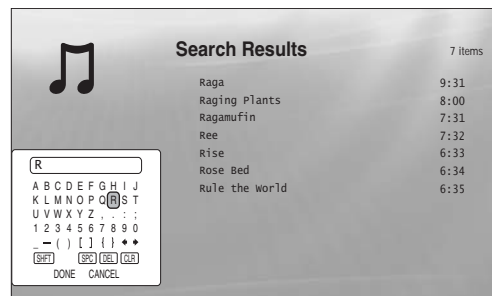

Søgeresultaterne indsnævres, efterhånden som flere tegn indtastes.

- 1 Tryk på SYSTEM MENU.
- 2 Vælg "Title List", og tryk på ENTER.
- 3 Vælg "Music", og tryk på ENTER.
- 4 Tryk på ← for at slå Browse-menuen til.
- 5 Vælg "All Songs" (alle sange), og tryk på ENTER.
- 6 Tryk på ← for at slå Browse-menuen til.
- 7 Vælg "Search", og tryk på ENTER for at slå ovenstående display til.
- 8 Indtast spornavnet med skærmtastaturet (se side 23).

### Tip

- Du kan vælge et spor fra søgeresultatet og begynde afspilning ved at trykke på ENTER, eller bruge "Options"-menuen (tryk på →).
- Du kan søge efter et genre-, kunstner-, album- eller mappenavn fra hver titelliste (f.eks. "Genres" (genrer)).

# Programmere afspilning (Quicklist)

DATA DVD

Afspil dine yndlingsspor i den ønskede rækkefølge ved at lave din egen "Quicklist".

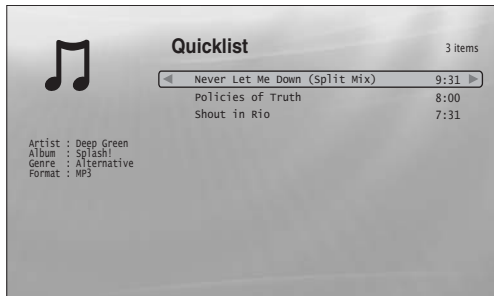

"Quicklist" påvirker ikke den originale optagelse på disken

- 1 Tryk på SYSTEM MENU.**
- 2 Vælg "Title List", og tryk på ENTER.**
- 3 Vælg "Music", og tryk på ENTER.**
- 4 Tryk på ← for at slå Browse-menuen til.**
- 5 Vælg "All Songs" (alle sange), og tryk på ENTER.**
- 6 Når "All Songs"-titellisten vises, skal du vælge det spor, du vil tilføje øverst på "Quicklist", og trykke på →.**
- 7 Vælg "Add to Quicklist" (tilføj til Quicklist) fra "Options"-menuen, og tryk på ENTER.**
- 8 Gentag trin 6 og 7 for at vælge alle de ønskede spor.**  
Vælg den rækkefølge, der skal afspilles i. Du kan tilføje det samme spor flere gange.  
"Quicklist" kan indeholde op til 25 spor.
- 9 Tryk på ← for at slå Browse-menuen til.**
- 10 Vælg "Browse", og tryk på ENTER.**
- 11 Vælg "Quicklist", og tryk på ENTER for at slå ovenstående display til.**  
"Quicklist"-titellisten vises med det programmerede indhold.
- 12 Vælg det spor, du vil begynde at afspille, og tryk på ENTER.**

## Sådan fjernes titlen fra "Quicklist"

- 1 Vælg det spor du vil fjerne fra den viste "Quicklist", og tryk på →.**
- 2 Vælg "Remove", og tryk på ENTER.**

### Tip

Du kan afspille "Quicklist"-indholdet i andre afspilningsindstillinger ved at trykke på PLAY MODE (side 25).

### Bemærk

"Quicklist" kan blive slettet efter visse handlinger (f.eks. hvis diskskuffen åbnes eller afspilleren slukkes).

# Se fotofiler

Brug "Photos"-titellisten til at se JPEG-billederne på DATA DVD'er. Du kan optage filerne og begynde afspilning af et slideshow.

- *Se alle mapper* . . . . . 40
- *Bladre efter dato, Quicklist eller mappe* . . . . . 42
- *Søge efter et foto* . . . . . 42
- *Programmere en slideshow-afspilning (Quicklist)*  
43

# Se alle mapper

DATA DVD

"Photos"-titellisten viser først alle mapperne på disken.

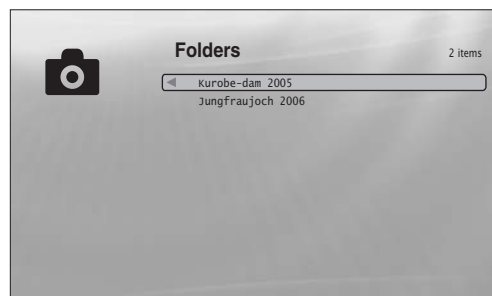

Browse-menuen vises, når du trykker på ← længst til venstre på rækken.

- 1 Tryk på SYSTEM MENU.**
- 2 Vælg "Title List", og tryk på ENTER.**
- 3 Vælg "Photos", og tryk på ENTER.**  
Ovenstående "Folders"-display vises, med alle mapper (de kan rulles ved at trykke på ↓). Fra "Folders" kan du anvende punkter for alle filer med Browse-menuen (se nedenfor).

## Sådan bruges Browse-menuen

Tryk på ← efter trin 3 for at vise punkterne for "Photos"-titellisten. Se siderne i parentes vedrørende betjening. Hvilke punkter, der kan bruges, er forskelligt fra display til display.

Punkter	Nærmere oplysninger
All Photos (alle fotos)	Viser alle filer i alfabetisk rækkefølge (side 41).
Browse (bladre)	Viser en liste over datoer, Quicklist, eller mapper (side 42).
Søg	Søger efter en fil vha. skærmtastaturet (side 42).
Sortere	Ordner filerne efter dato eller i alfabetisk rækkefølge (se nedenfor).

### ◆Eksempel: Sådan anvendes "Sort" for alle filer

- 1 For at vise listen over alle filer, skal du vælge "All Photos" (alle fotos) fra Browse-menuen og trykke på ENTER.**
- 2 Flyt fremhævelsen til rækken længst til venstre, og tryk på ← for at slå Browse-menuen til.**
- 3 Vælg "Sort", og tryk på ENTER.**
- 4 Vælg den indstilling du vil sortere efter: "Recent first" (nyeste først), "Oldest first" (ældste først), "By title (A→Z)" (efter titel), "By title (Z→A)" (efter titel), og tryk på ENTER.**



## Afspille et slideshow

- 1 Efter trin 3 i "Se alle mapper" ovenfor, skal du trykke på ← og vælge "All Photos" (alle fotos) fra Browse-menuen.
- 2 Vælg den fil du vil begynde fra, og tryk på ENTER for at slå "Options"-menuen til.
- 3 Vælg "Slideshow", og tryk på ENTER. Slideshowet begynder. Du kan anvende andre afspilningsindstillinger for den valgte fil vha. "Options"-menuen (se nedenfor).



"Options"-menuen vises, når du vælger en fil og trykker på ENTER.

## Sådan bruges "Options"-menuen

Hvilke "Options"-menuindstillinger, der er til rådighed, er forskelligt alt efter situationen. I ovenstående eksempel på brugen af "Options"-menuen er følgende punkter til rådighed.

Punkter	Nærmere oplysninger
Slideshow	Begynder afspilning af et slideshow som ovenfor.
Add to Quicklist (tilføj til Quicklist)	Tilføjer den valgte fil til Quicklist til senere afspilning i slideshow.

## Sådan afspilles i en anden afspilningsindstilling

Under afspilning skal du trykke gentagne gange på PLAY MODE. Det valgte punkt ændres med hvert tryk: "Repeat All" (gentag alle) — "Random" (vilkårlig) — "Repeat Off" (gentag slået fra)

Se side 25 for nærmere oplysninger.

Bemærk, at i Random-indstilling (vilkårlig) afspilles kun filer i listeområdet (maksimalt 20 filer) vilkårligt.

### Tip

- Se side 24 vedrørende fjernbetjeningens funktioner.
- Selv om du har standset afspilning, fortsættes afspilning fra den sidste fil, du afspillede.

### Bemærk

Fotoene kan blive vist langsomt, afhængigt af størrelse og antallet af filer.

## Om "Photos" (All Photos) titelliste-displayet



### 1 Detaljeret information

Viser nærmere oplysninger om den valgte fil.

- File: Viser filnavnet.
- Date: Viser optagedatoen.
- Resolution: Viser billedopløsningen i bredde x højde.
- Format: Viser optageformatet.

### 2 Listeområde

Viser generelt fotoindhold i miniature.

## Om fotofiler der ikke kan afspilles

Afspilleren afspiller ikke filen, hvis:

- DATA DVD'en ikke er optaget i et JPEG-format, der overholder UDF (Universal Disk Format).
  - Fotofilen ikke er optaget i et format, der overholder DCF\*.
  - Filen har et andet filtypenavn end ".JPEG".
  - Billedet er større end 4.096 (bredde) x 4.096 (højde) i normal indstilling, eller progressiv JPEG.
  - Billedet ikke passer til skærmen (billedet er formindsket).
  - Filnavnet indeholder andre tegn end tal og det engelske alfabets bogstaver.
  - Selv om ovenstående ikke er tilfældet, kan nogle filer muligvis ikke afspilles, afhængigt af optageforhold eller metode (f.eks. skrivesoftware).
  - Filer kan muligvis ikke afspilles på denne afspiller, hvis de er redigeret på en pc.
- \* "Design rule for Camera File system": Billedstandarder for digitalkameraer vedtaget af JEITA (Japan Electronics and Information Technology Industries Association).

## Bladre efter dato, Quicklist eller mappe

DATA DVD

Du skal indsnævre listen over filer ved at vælge kategoritypen (f.eks. "Date" (dato)), og derefter kategorien.



- 1 Tryk på SYSTEM MENU.
- 2 Vælg "Title List", og tryk på ENTER.
- 3 Vælg "Photos", og tryk på ENTER.
- 4 Tryk på ← for at slå Browse-menuen til.
- 5 Vælg "Browse", og tryk på ENTER.
- 6 Vælg den liste, du vil se, blandt "Date" (dato), "Quicklist" eller "Folders" (mapper), og tryk på ENTER.  
Listen over dato/Quicklist/mapper vises som ovenfor.  
Se " *Programmere en slideshow-afspilning (Quicklist)*" (side 43) for nærmere oplysninger om Quicklist.
- 7 Vælg den dato/Quicklist/mappe, du vil se, og tryk på ENTER.

### 💡 Tip

Du kan vælge en fil og begynde slideshow ved at bruge "Options"-menuen (tryk på →).

## Søge efter et foto

DATA DVD

Du kan finde den præcise fil, eller filer med et lignende navn.

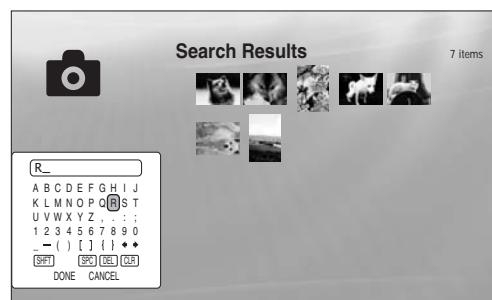

Søgeresultaterne indsnævres, efterhånden som flere tegn indtastes.

- 1 Tryk på SYSTEM MENU.
- 2 Vælg "Title List", og tryk på ENTER.
- 3 Vælg "Photos", og tryk på ENTER.
- 4 Tryk på ← for at slå Browse-menuen til.
- 5 Vælg "All Photos", og tryk på ENTER.
- 6 Flyt fremhævelsen til rækken længst til venstre, og tryk på ← for at slå Browse-menuen til.
- 7 Vælg "Search", og tryk på ENTER for at slå ovenstående display til.
- 8 Indtast filnavnet med skærmtastaturet (se side 23).

### 💡 Tip

Du kan vælge en fil og begynde slideshow ved at bruge "Options"-menuen (tryk på →).

# Programmere en slideshow-afspilning (Quicklist)

## DATA DVD

Afspil et slideshow i den ønskede rækkefølge ved at lave din egen "Quicklist".

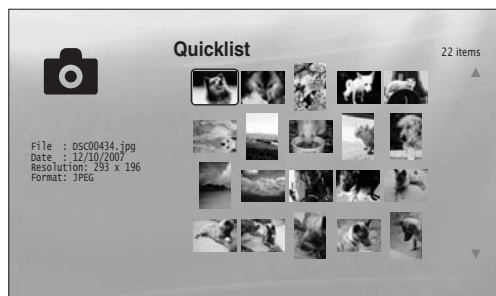

"Quicklist" påvirker ikke den originale optagelse på disken

- 1** Tryk på SYSTEM MENU.
- 2** Vælg "Title List", og tryk på ENTER.
- 3** Vælg "Photos", og tryk på ENTER.
- 4** Tryk på ← for at slå Browse-menuen til.
- 5** Vælg "All Photos", og tryk på ENTER.
- 6** Når "All Photos"-titellisten vises, skal du vælge den fil, du vil tilføje øverst på "Quicklist", og trykke på ENTER.
- 7** Vælg "Add to Quicklist" (tilføj til Quicklist) fra "Options"-menuen, og tryk på ENTER.
- 8** Gentag trin 6 og 7 for at vælge alle de ønskede filer.  
Vælg den rækkefølge, der skal afspilles i. Du kan tilføje den samme fil flere gange.  
"Quicklist" kan indeholde op til 25 filer.
- 9** Flyt fremhævelsen til rækken længst til venstre, og tryk på ← for at slå Browse-menuen til.
- 10** Vælg "Browse", og tryk på ENTER.
- 11** Vælg "Quicklist", og tryk på ENTER for at slå ovenstående display til.  
"Quicklist"-titellisten vises med det programmerede indhold.

**12** Vælg den fil, du vil begynde at afspille, og tryk på ENTER.

**13** Vælg "Slideshow" fra "Options"-menuen, og tryk på ENTER.

## Sådan fjernes en fil fra "Quicklist"

- 1** Vælg den fil du vil fjerne fra den viste "Quicklist", og tryk på ENTER.
- 2** Vælg "Remove", og tryk på ENTER.

### Tip

Du kan afspille "Quicklist"-indholdet i andre afspilningsindstillinger ved at trykke på PLAY MODE (side 25).

### Bemærk

"Quicklist" kan blive slettet efter visse handlinger (f.eks. hvis diskskuffen åbnes eller afspilleren slukkes).

# Ændre start-indstillingerne

Vælg "Setup" fra "System Menu", når du vil ændre afspillerens indstillinger (f.eks. når du ændrer den tilsluttede enhed, lyd/billedudgang el.lign.).

Den sidste del af dette afsnit forklarer, hvordan alle disse indstillinger nulstilles til standard.

## Bemærk

Afspilningsindstillinger beskrevet i dette afsnit virker ikke altid, når der er en forvalgt afspilningsindstilling på disken. Diskens afspilningsindstillinger prioriteres over afspillerens afspilningsindstillinger.

- *Bruge opsætningsdisplayene* . . . . . 44
- *Video Setup (billedopsætning)* . . . . . 45
- *Audio Setup (lydopsætning)* . . . . . 47
- *Language (sprog)* . . . . . 49
- *Parental Control (børnesikring)* . . . . . 50
- *Speakers (højttalere)* . . . . . 51
- *Options (valgmuligheder)* . . . . . 52
- *Nulstille afspilleren* . . . . . 53

# Bruge opsætningsdisplayene

**BD** **DVD** **DATA DVD** **CD**

Fra "System Menu" skal du aktivere "Setup"-displayene for at ændre afspillerens indstillinger.



- 1** Tryk på **SYSTEM MENU**, mens afspilleren er standset.
- 2** Vælg "SETUP", og tryk på **ENTER**.
- 3** Vælg det "Setup"-display (opsætning), du vil bruge, blandt "Video Setup" (billedopsætning), "Audio Setup" (lydopsætning), "Language" (sprog), "Parental Control" (børnesikring), "Speakers" (højttalere) eller "Options" (valgmuligheder), og tryk på **ENTER**. "Setup"-displayet vises med de relaterede punkter. Bemærk, at displayet skifter til screensaveren, hvis du ikke udfører nogen betjening i 15 minutter.
- 4** Vælg det punkt, du vil ændre, og tryk på **ENTER**.  
Se forklaringerne i følgende afsnit.

## Sådan vendes tilbage til det foregående display

Tryk på **RETURN**.

# Video Setup (billedopsætning)

De understregede punkter er standardindstillingerne.

<b>TV Type (tv-type)</b> – Vælg din tv-type.	<b>4:3</b> – 4:3-format-tv. <b>16:9</b> – Bredformat-tv eller et tv med bredformat-funktion.
<b>4:3 Video Output (4:3-videoudgang)</b> – Vælg displaykonfigurationen for et 4:3-formatbillede på et 16:9 bredformat-tv.	<b>Full (fuld)</b> – Viser et 4:3-formatbillede i 16:9-billedformat. <b>Normal</b> – Viser et 4:3-formatbillede i 4:3-billedformat med sorte bånd på siderne. Vælg dette, hvis dit tv ikke har en 4:3-formatfunktion.
<b>DVD Aspect Ratio (DVD-billedformat)</b> – Vælg displaykonfigurationen for et 16:9 DVD-billede på et 4:3-format-tv (kan vælges, når "TV Type" er indstillet på "4:3"). Bemærk, at billedformatet er fast på nogle diske. For eksempel kan et 4:3-billede i letterbox-format blive vist, selv om "Pan Scan" er valgt.	<b>Letter Box</b> – Viser et billede i bredformat med sorte bånd for oven og for neden. <b>Pan Scan</b> – Viser et billede i fuld højde på hele skærmen, med siderne beskåret.
<b>YCbCr/RGBPC (HDMI)</b> – Vælg udgangstypen fra HDMI OUT-stikket.	<b>Y, Cb, Cr</b> – Vælg dette ved tilslutning til en HDMI-enhed. <b>RGB (16-235)</b> – Vælg dette ved tilslutning til en enhed med et HDCP-kompatibelt DVI-stik. <b>RGB (0-255)</b> – Vælg dette ved tilslutning til en RGB (0-255) -enhed.
<b>24p Output (24p-udgang)</b> – Til tilslutning til et 1080/24p-kompatibelt tv med HDMI OUT-stikket.	<b>On</b> – Sender 1920 × 1080p/24 Hz -videosignaler ved afspilning af filmbaserede materialer på BD-ROM'er (720p/24 Hz eller 1080p/24 Hz). Vælg dette, når du har denne tilslutning. <b>Off</b> – Vælg dette for enhver anden tilslutning.

## Bemærk

"TV Type" og "DVD Aspect Ratio" kan indstilles, når billedopløsningen er 480i/576i eller 480p/576p.

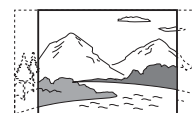

## Sådan indstilles billedopløsningen

Tryk gentagne gange på VIDEO FORMAT for at vælge den ønskede opløsning. Bemærk, at opløsningen er forskellig, afhængigt af displayenheden, tilslutningsstikket og kildematerialet beskrevet nedenfor.

Tilslutnings-stik Indstillinger	HDMI OUT	COMPONENT VIDEO OUT	VIDEO/S VIDEO
Auto	Vælger automatisk den anbefalede opløsning, der er acceptabel for dit tv.	480i/576i	480i/576i
576i/480i	480i/576i	480i/576i	480i/576i
576p/480p	480p/576p	480p/576p	480i/576i
720p	720p	BD:720p/576i* <sup>1</sup> , DVD:480p/576i	480i/576i
1080i	1080i	BD:1080i/576i* <sup>1</sup> , DVD:480p/576i	480i/576i
1080p	1080p	480i/576i	480i/576i
Source Direct (direkte kilde)	Udgangen er forskellig, afhængigt af kildematerialet* <sup>2</sup>	Udgangen er forskellig, afhængigt af kildematerialet* <sup>3</sup>	480i/576i

\*<sup>1</sup> 576i for 50 Hz for at overholde de internationale standarder.

\*<sup>2</sup> Udsender i den samme opløsning og frekvens som optaget på disken.

\*<sup>3</sup> 1080/24p-videosignaler udsendes ikke fra COMPONENT VIDEO OUT-stikkene.

### Bemærkninger

- Hvis billedet ikke er tydeligt, naturligt eller på anden måde ikke er tilfredsstillende, kan du forsøge med en anden opløsning, der passer til disken og dit tv/projektor osv. Se også betjeningsvejledningen til tv'et/projektoren el.lign. for nærmere oplysninger.
- Der kan blive udsendt 480i/576i- eller 480p/576p-videosignaler, når du tilslutter til COMPONENT VIDEO OUT-stikkene og afspiller visse kopibeskyttede BD'er/DVD'er. For at få opløsning i HD-kvalitet i dette tilfælde skal du tilslutte displayenheden til HDMI OUT-stikket med et HDMI-kabel.
- Selv om du vælger en anden indstilling end "Auto" (automatisk), justerer afspilleren automatisk videosignalerne, hvis tv'et ikke kan acceptere den indstillede opløsning.

## Sådan udsendes 1080/24p-videosignalerne

Det er nødvendigt at have et 1080/24p-kompatibelt tv til denne indstilling.

**1** Indstil "24p Output" i "Video Setup" på "On" (side 45).

**2** Tryk gentagne gange på VIDEO FORMAT for at vælge "Auto" eller "Source Direct".

### Bemærk

Hvis der ikke er noget billede, skal du trykke gentagne gange på VIDEO FORMAT, indtil billedet vises korrekt.

# Audio Setup (lydopsætning)

De understregede punkter er standardindstillingerne. Mange faktorer påvirker typen af lydudgang, se også "Om lydudgangen" på side 48.

<b>Dolby Digital Output (Dolby Digital-udgang)</b>	<b>Dolby Digital</b> – Vælg dette ved tilslutning til en enhed med en indbygget Dolby Digital-dekoder.
– Vælg de lydsignaler, der udsendes ved afspilning af Dolby Digital-diske. Denne indstilling påvirker udgangen fra DIGITAL OUT (COAXIAL eller OPTICAL) -stikket.	<b>Downmix PCM</b> – Omsætter signalerne, så de udsendes som Linear PCM. Vælg dette ved tilslutning til en enhed uden en indbygget Dolby Digital-dekoder.
<b>DTS Output (DTS-udgang)</b>	<b>DTS</b> – Vælg dette ved tilslutning til en enhed med en indbygget DTS-dekoder.
– Vælg de lydsignaler, der udsendes ved afspilning af DTS-diske. Denne indstilling påvirker udgangen fra DIGITAL OUT (COAXIAL eller OPTICAL) -stikket.	<b>Downmix PCM</b> – Omsætter signalerne, så de udsendes som Linear PCM. Vælg dette ved tilslutning til en enhed uden en indbygget DTS-dekoder.
<b>DTS Downmix</b>	<b>Stereo</b> – Downmixer flerkanaals lydsignaler for to-kanals stereo.
– Vælg typen af 2-kanals signaler, når der downmixes fra flerkanaals DTS-kilder (virker for lydtilslutninger, når "DTS Output" er indstillet på "Downmix PCM").	<b>Lt/Rt</b> – Giver dig mulighed for at høre surroundsound, når den tilsluttede enhed har en indbygget Dolby Pro Logic-dekoder.
<b>Audio (HDMI) (lyd)</b>	<b>Auto</b> – Normalt skal du vælge denne. Udsender lydsignaler alt efter den tilsluttede HDMI-enheds status.
– Vælg udgangsmetoden fra HDMI OUT-stikket.	<b>PCM</b> – Omsætter alle lydsignaler til Linear PCM.

## Om lydudgangen

Lydudgangen er forskellig, afhængigt af kilde, udgangsstik og de valgte indstillinger.

Stik/indstillinger		AUDIO OUT L/R-stik* <sup>1</sup>		DIGITAL OUT (OPTICAL/COAXIAL) -stik* <sup>2</sup>		HDMI OUT-stik* <sup>3</sup>		
		Disk/kilde	2-kanals	5,1-kanals	PCM	Bitstrøm	PCM* <sup>4</sup>	Auto* <sup>4</sup>
BD-ROM	Lineær PCM	2-kanals	2-kanals	2-kanals	2-kanals	2-kanals	2-kanals	2-kanals
		5,1-kanals* <sup>5</sup>	2-kanals Downmix	5,1-kanals	2-kanals Downmix LPCM	2-kanals Downmix LPCM	5,1-kanals LPCM	5,1-kanals LPCM
		7,1-kanals	2-kanals Downmix	5,1-kanals Downmix	2-kanals Downmix LPCM	2-kanals Downmix LPCM	7,1-kanals LPCM	7,1-kanals LPCM
	Dolby Digital		2-kanals Downmix	5,1-kanals	2-kanals Downmix LPCM	Dolby Digital	5,1-kanals LPCM	Dolby Digital
	Dolby Digital Plus		2-kanals Downmix	5,1-kanals	2-kanals Downmix LPCM	Dolby Digital	7,1-kanals LPCM* <sup>6</sup>	Dolby Digital
	Dolby TrueHD		2-kanals Downmix	5,1-kanals	2-kanals Downmix LPCM	Dolby Digital	5,1-kanals LPCM	Dolby Digital
	DTS		2-kanals Downmix	5,1-kanals	2-kanals Downmix LPCM	DTS	5,1-kanals LPCM	DTS
	DTS-HD		2-kanals Downmix	5,1-kanals	2-kanals Downmix LPCM	DTS	5,1-kanals LPCM	DTS
DVD	Lineær PCM		2-kanals	2-kanals	2-kanals LPCM	2-kanals LPCM	2-kanals LPCM	2-kanals LPCM
	Dolby Digital		2-kanals Downmix	5,1-kanals	2-kanals Downmix LPCM	Dolby Digital	5,1-kanals LPCM	Dolby Digital
	DTS		2-kanals Downmix	5,1-kanals	2-kanals Downmix LPCM	DTS	5,1-kanals LPCM	DTS
	MPEG		2-kanals	2-kanals	2-kanals LPCM	—	2-kanals LPCM	2-kanals LPCM
Cd	Lineær PCM	2-kanals	2-kanals	2-kanals	2-kanals	2-kanals	2-kanals	2-kanals
		DTS	2-kanals Downmix	5,1-kanals	2-kanals Downmix LPCM	DTS	5,1-kanals LPCM	DTS

\*<sup>1</sup> "2 Channel" og "5.1 Channel" kan vælges under "Audio Output Mode" (lydudgang-indstilling) i "Speakers" Setup (højttalere) (side 51).

\*<sup>2</sup> PCM: når "Dolby Digital Output" eller "DTS Output" i "Audio Setup" er indstillet på "Downmix PCM" (side 47).

Bitstrøm: når "Dolby Digital Output" eller "DTS Output" i "Audio Setup" er indstillet på "Dolby Digital" eller "DTS" (side 47).

\*<sup>3</sup> Kan vælges under "Audio (HDMI)" i "Audio Setup" (side 47).

\*<sup>4</sup> Kan vælges under "Audio (HDMI)" i "Audio Setup" (side 47). Hvilken lydudgang, det bliver, afhænger af den tilsluttede HDMI-enhed.

\*<sup>5</sup> Når samplingsfrekvensen er 192 kHz, downmixer afspilleren til 2-kanals signaler, selv om disken eller kilden er 5,1-kanals.

\*<sup>6</sup> Udsender 7,1-kanals LPCM signaler dekodet fra Dolby Digital Plus-lydstrøm.



# Language (sprog)

De understregede punkter er standardindstillingerne.

## Bemærkninger

- Når du vælger et sprog i "Audio" (lyd), "Subtitles" (undertekster), "BD/DVD Menu", der ikke er optaget på disken, vælges et af de optagede sprog automatisk.
- Afspilningsindstillinger, der er gemt på disken, prioriteres over disse indstillinger.

<b>OSD (skærmdisplay)</b> – Vælg dit sprog til afspillerens skærmdisplay.	<b>English (engelsk)/Français (fransk)/Deutsch (tysk)/Italiano (italiensk)/Español (spansk)</b> – Viser menuer og meddelelser på engelsk/fransk/tysk/italiensk/spansk.
<b>Audio (lyd)</b> – Vælg standardsprog for lydsporet på BD-ROM'er/DVD VIDEO'er.	<b>English (engelsk)/French (fransk)/German (tysk)/Italian (italiensk)/Spanish (spansk)</b> – Afspiller lydsporet på det valgte sprog. <b>Other (andet)</b> – Se " <i>Sprogkodeliste</i> " på side 62, og indtast koden for dit sprog.
<b>Subtitles (undertekster)</b> – Vælg standardsprog for undertekster på BD-ROM'er/DVD VIDEO'er.	<b>English (engelsk)/French (fransk)/German (tysk)/Italian (italiensk)/Spanish (spansk)</b> – Viser underteksterne på det valgte sprog. <b>Other (andet)</b> – Se " <i>Sprogkodeliste</i> " på side 62, og indtast koden for dit sprog.
<b>BD/DVD Menu</b> – Vælg standardsproget for menuer på BD-ROM'er/DVD VIDEO'er.	<b>w/Subtitle Language (undertekstsprog)</b> – Viser BD'ers/DVD'ers menuer på det samme sprog som undertekstsproget. <b>English (engelsk)/French (fransk)/German (tysk)/Italian (italiensk)/Spanish (spansk)</b> – Viser BD'ers/DVD'ers menuer på det valgte sprog. <b>Other (andet)</b> – Se " <i>Sprogkodeliste</i> " på side 62, og indtast koden for dit sprog.
<b>Subtitle Display (visning af undertekster)</b>	<b>On</b> – Slår underteksterne til. <b>Off</b> – Slår underteksterne fra.

# Parental Control (børnesikring)

Denne funktion begrænser afspilning af DVD VIDEO'er og BD-ROM'er.

Se " *Låse en disk*" (side 29) vedrørende aktivering.

Standardindstillingerne er understreget.

## Bemærkninger

- Du kan ikke begrænse afspilning, hvis disken ikke har Parental Control-funktionen.
- Hvis du glemmer passwordet for "Parental Control", er du nødt til at nulstille afspilleren (side 53). Bemærk, at alle de indstillinger, du har lavet, også nulstilles til standard.

---

### Change Password (Set Password) (skift/indstil password)

#### Next Screen (næste skærbillede)

– Du skal indstille eller ændre passwordet for "Parental Control"-funktionen. Du bliver bedt om passwordet ved afspilning af diske med begrænsninger, eller når du ændrer kontrolniveauet.

---

### DVD Parental Control (DVD-børnesikring)

#### Change Level (ændring af niveau)

– Indstil kontrolniveauet. Displayet beder om passwordet, hvis diskens forvalgte niveau er højere end den begrænsning, du har indstillet. Standardindstillingen er " Off " (slået fra).

#### DVD Country Code (DVD-landekode)

– Du kommer kun til at se de scener, der er beregnet for dit område. Standardindstillingen er " us " (2119).

---

### BD Parental Control (BD-børnesikring)

#### Change Age Restriction (ændring af aldersbegrænsning)

– Indstil kontrolniveauet. Displayet beder om passwordet, hvis diskens forvalgte aldersbegrænsning er højere end den alder, du har indstillet. Standardindstillingen er " 255 ".

#### BD Country Code (BD-landekode)

– Du kommer kun til at se de scener, der er beregnet for dit område ved afspilning af BD-ROM'er. Standardindstillingen er " us " (2119).

---

# Speakers (højttalere)

Følgende punkter er nødvendige, når 5.1CH OUTPUT-stikkene bruges.

Standardindstillingerne er understreget.

<b>Audio Output Mode (lydudgang-indstilling)</b>	<b>2 Channel (2-kanals)</b> – Vælg dette ved tilslutning til en AV-forstærker (receiver) med AUDIO OUT (L/R) - stikkene. <b>5.1 Channel (5,1-kanals)</b> – Vælg dette ved tilslutning til en AV-forstærker (receiver) med 5.1CH OUTPUT-stikkene.
<b>Speaker Setup (højttaler-opsætning)</b>	<b>Next Screen (næste skærbillede)</b> 1 Vælg den højttalerindstilling, der skal justeres, ved at trykke på <b>↑/↓</b> . <ul style="list-style-type: none"><li>• "C" (centerhøjttaler): "<u>Yes</u>" (ja) eller "No" (nej)</li><li>• "Ls/Rs" (venstre surroundhøjttaler/højre surroundhøjttaler): "<u>Yes</u>" (ja) eller "No" (nej)</li><li>• "L/R" (venstre fronthøjttaler/højre fronthøjttaler): "<u>Large</u>" (stor) eller "Small" (lille)</li></ul> 2 Juster indstillingen ved at trykke på <b>←/→</b> . <ul style="list-style-type: none"><li>• For "C" og "Ls/Rs" skal du vælge, om højttalerne er inkluderet i dit system.</li><li>• For "L/R" skal du vælge størrelsen. Denne indstilling desaktiveres, hvis enten "C" eller "Ls/Rs" indstilles på "No" (nej).</li></ul> 3 Tryk på ENTER for at gemme justeringerne.

# Options (valgmuligheder)

De understregede punkter er standardindstillingerne.

<b>On Screen Display (skærmdisplay)</b>	<b><u>On</u></b> – Viser afspilningsstatus. <b>Off</b> – Afspilningsstatus vises ikke.
– Vælg, om afspilningsstatus skal vises på skærmen (stop, afspil osv.).	
<b>Auto Power Off (automatisk sluk)</b>	<b><u>On</u></b> – Slukker afspilleren, når afspilleren har stået i stop- eller pause-indstilling uden betjening i 30 minutter. <b>Off</b> – Afspilleren forbliver tændt med eller uden betjening.
– Vælg, om afspillerens "Auto Power Off"-funktion (automatisk sluk) skal aktiveres.	
<b>Easy Setup</b>	<b>Start</b> – Tryk på ENTER, og se <i>side 18</i> .
– Kører Easy Setup igen for at lave de grundlæggende indstillinger.	
<b>HDMI Control (HDMI Control-funktion)</b>	<b><u>On</u></b> – Aktiverer funktionen. <b>Off</b> – Slår funktionen fra.
– Vælg, om afspillerens HDMI Control-funktion skal aktiveres ( <i>side 11</i> ).	
<b>Hybrid Disc Playback Layer (afspilningslag på en hybrid disk)</b>	<b><u>BD</u></b> – Afspiller BD-lag. <b>DVD</b> – Afspiller DVD-lag. <b>Cd</b> – Afspiller CD-lag.
– Vælg prioritet for lag ved afspilning af en hybrid disk. Tag disken ud, når du ændrer indstillingen.	

# Nulstille afspilleren

Du kan nulstille alle afspillerens indstillinger til standard.

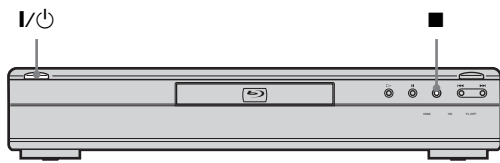

- 1** Når strømmen er slået til, skal du holde ned på ■ på frontpanelet og trykke på I/⏻. Afspilleren slukkes, og alle indstillingerne indstilles igen på standard.

# Yderligere oplysninger

• Fejlsøgning . . . . .	54
• Selvdiagnosefunktion . . . . .	57
• Oversigt over dele og knapper . . . . .	58
• Ordliste . . . . .	60
• Tekniske data . . . . .	61
• Sprogkodeliste . . . . .	62
• Liste over land/områdekoder for børnesikring .	63
• Indeks . . . . .	63

## Fejlsøgning

Brug denne fejlsøgningsvejledning til afhjælpning, hvis du får nogen af følgende problemer ved brug af afspilleren. Henvend dig til nærmeste Sony-forhandler, hvis et problem ikke kan løses.

---

### Strøm

#### Strømmen slås ikke til.

- ➔ Kontroller, at lysnetledningerne er ordentligt tilsluttet.
- ➔ Det tager et kort stykke tid, før afspilleren tændes.

---

### Billede

#### Der er ikke noget billede/der er billedforstyrrelser.

- ➔ Sæt tilslutningskablet rigtigt i igen.
- ➔ Tilslutningskablerne er beskadigede.
- ➔ Kontroller tilslutningen til tv'et (*side 10*), og skift indgangsvælgeren på tv'et, så signalet fra afspilleren vises på tv-skærmen.
- ➔ Disken er beskadiget eller defekt.
- ➔ Hvis billedsignalet fra afspilleren går igennem videobåndoptageren, før det når frem til tv'et, eller hvis du har tilsluttet et tv med indbygget videobåndoptager, kan kopibeskyttelses-signalet på nogle BD/DVD-programmer påvirke billedkvaliteten. Hvis du stadig har problemer, når du tilslutter afspilleren direkte til tv'et, kan du prøve at tilslutte afspilleren til tv'ets S VIDEO-indgang (*side 10*).
- ➔ Afspilleren er tilsluttet en indgangsenhed, der ikke er HDCP-kompatibel (HDMI-indikatoren på frontpanelet lyser ikke). Se *side 11*.
- ➔ Hvis HDMI OUT-stikket eller COMPONENT VIDEO OUT-stikkene bruges til videoudgang, kan ændring af billedopløsningen løse problemet (*side 46*). Tryk gentagne gange på VIDEO FORMAT, indtil billedet vises korrekt.
- ➔ Afhængigt af disken kan billedkvaliteten være dårlig, når VIDEO FORMAT-indstillingen er indstillet på andet end "480i", selv om afspilleren er tilsluttet til et progressivt eller HD-tv med et komponentkabel eller et HDMI-kabel. Hvis det sker, skal du trykke gentagne gange på VIDEO FORMAT for at skifte til "480i".
- ➔ Ved afspilning af en dobbeltlags DVD kan billede og lyd midlertidigt blive afbrudt ved det sted, hvor lagene skifter.

---

#### Der er ikke noget billede, eller der er billedforstyrrelser, når der er tilsluttet til HDMI OUT-stikket.

- ➔ Prøv følgende: ① Sluk afspilleren, og tænd den igen. ② Sluk det tilsluttede udstyr, og tænd det igen. ③ Afbryd og tilslut derefter HDMI-kablet igen.
- ➔ Hvis HDMI OUT-stikket bruges til videoudgang, kan ændring af billedopløsningen løse problemet (*side 46*). Tryk gentagne gange på VIDEO FORMAT, indtil billedet vises korrekt.

---

**Billedet udfylder ikke skærmen, selv om billedformatet er indstillet i "TV Type" under "Video Setup".**

→ Diskens billedformat er fast på din BD/DVD. Se *side 45*.

---

**Det mørke område af billedet er for mørkt/det lyse område er for lyst eller unaturligt.**

→ Indstil "Video Control" i "A/V Control" på "Standard" (*side 28*).

→ Juster hver billedindstilling for "Memory" i "Video Control" til midterpunktet (standard) (*side 28*).

---

## Lyd

---

**Der er ingen lyd.**

→ Disken er beskadigt eller defekt.

→ Sæt tilslutningskablet rigtigt i igen.

→ Tilslutningskablet er beskadiget.

→ Afspilleren er sluttet til det forkerte indgangsstik på forstærkeren (receiver) (*side 12*).

→ Forstærkerens (receiver) indgangssignal er ikke korrekt indstillet.

→ Afspilleren er indstillet på pause eller Slow-motion Play (slowmotion-afspilning).

→ Afspilleren er i søgeindstilling.

→ Hvis lydssignalet ikke kommer via DIGITAL OUT (OPTICAL eller COAXIAL)/HDMI OUT-stikket skal du kontrollere lydindstillingerne (*side 47*).

→ Udstyret tilsluttet HDMI OUT-stikket overholder ikke lydformatet. Indstil i så fald "Audio (HDMI)" i "Audio Setup" på "PCM" (*side 47*).

---

**Lyden udsendes ikke korrekt.**

→ Kontroller "Audio Output Mode" i "Speakers" Setup (*side 51*), hvis AUDIO OUT (L/R) -stikkene eller 5.1CH OUTPUT-stikkene bruges til lydtilslutning.

---

**Der kommer ingen lyd fra HDMI OUT-stikket.**

→ Prøv følgende: ① Sluk afspilleren, og tænd den igen. ② Sluk det tilsluttede udstyr, og tænd det igen. ③ Afbryd og tilslut derefter HDMI-kablet igen.

→ HDMI OUT-stikket er tilsluttet en DVI-enhed (DVI-stik accepterer ikke lydsignaler).

---

**Lydstyrken er lav.**

→ Lydstyrken er lav på nogle BD'er/DVD'er. Lydstyrken kan forbedres, hvis du justerer "Audio Control"-indstillingen i "A/V Control" (*side 27*).

---

## Betjening

---

**Fjernbetjeningen virker ikke.**

→ Batterierne i fjernbetjeningen er svage (*side 16*).

→ Der er forhindringer mellem fjernbetjeningen og afspilleren.

→ Afstanden mellem fjernbetjeningen og afspilleren er for stor.

→ Fjernbetjeningen rettes ikke imod fjernbetjeningssensoren på afspilleren.

---

**Disken afspilles ikke.**

→ Disken er vendt om. Sæt disken i med afspilningssiden nedad.

→ Disken er skæv.

→ Afspilleren kan ikke afspille visse diske (*side 6*).

→ BD/DVD'ens regionskode passer ikke til afspilleren.

→ Der er dannet kondensvand inde i afspilleren (*side 3*).

→ Afspilleren kan ikke afspille en optaget disk, der ikke er korrekt afsluttet (*side 6*).

→ Filmfilen er større end 2 GB.

→ Filen på DATA DVD'en indeholder andre tegn end tal og det engelske alfabets bogstaver.

---

**MP3-lydfilen kan ikke afspilles. (*side 36*).**

→ DATA DVD'en er ikke optaget i et MP3-format, der overholder UDF (Universal Disk Format).

→ Lydfilen ikke har filtypenavnet ".MP3".

→ Dataene er ikke korrekt formateret, selv om de har filtypenavnet ".MP3".

→ Dataene ikke er MPEG-1 Audio Layer III-data.

→ Afspilleren kan ikke afspille lydspor i mp3PRO-format.

→ Der er andre tegn end tal og det engelske alfabets bogstaver i filnavnet.

---

**Fotofilen kan ikke afspilles (*side 40*).**

→ Disken er beskadigt eller defekt.

→ DATA DVD'en ikke er optaget i et JPEG-format, der overholder UDF (Universal Disk Format).

→ Filen har et andet filtypenavn end ".JPEG" eller ".JPG".

→ Billedet er større end 4.096 (bredde) × 4.096 (højde) i normal indstilling. (Nogle progressive JPEG-filer kan ikke vises, selv om filstørrelsen ligger inden for denne specificerede kapacitet.)

→ Billedet ikke passer til skærmen (billedet er formindsket).

→ Fotofilformatet overholder ikke DCF\* (*side 41*).

→ Der er andre tegn end tal og det engelske alfabets bogstaver i filnavnet.

\* "Design rule for Camera File system": Billedstandarder for digitalkameraer vedtaget af JEITA (Japan Electronics and Information Technology Industries Association).

---

**Filnavnet vises ikke korrekt.**

→ Afspilleren kan kun vise tal og alfabetet. Andre tegn kan blive vist forskelligt.

→ Afhængigt af den anvendte skrivesoftware kan de indtastede tegn blive vist forskelligt.

---

**Disken afspilles ikke fra begyndelsen.**

→ Random Play (vilkårlig afspilning) eller Repeat Play (gentaget afspilning) er valgt (*side 25*).

→ Resume Play (fortsætte-afspilning) er slået til (*side 20*).

---

**Afspilleren begynder automatisk afspilning af disken.**

→ Disken har en automatisk afspilningsfunktion.

---

**Afspilning standser automatisk.**

→ Ved afspilning af diske med et automatisk pausesignal, standser afspilleren ved det automatiske pausesignal.

---

**Nogle funktioner som f.eks. Stop, Search (søg), Slow-motion Play (slowmotion-afspilning), Repeat Play (gentaget afspilning) eller Random Play (vilkårlig afspilning) kan ikke udføres.**

- ➔ Afhængigt af disken vil du ikke altid kunne udføre al den ovennævnte betjening. Se betjeningsvejledningen til disken.

---

**Sproget for lydsporet kan ikke ændres.**

- ➔ Prøv at bruge BD'ens eller DVD'ens menu i stedet for den direkte valgknap på fjernbetjeningen (side 21).
- ➔ Der er ikke optaget flere sprog på den BD/DVD, der afspilles.
- ➔ Det er ikke tilladt at ændre sprog for lydsporet på BD/DVD'en.

---

**Undertekstsproget kan ikke ændres eller slås fra.**

- ➔ Prøv at bruge BD'ens eller DVD'ens menu i stedet for den direkte valgknap på fjernbetjeningen (side 21).
- ➔ Der er ikke optaget flere undertekster på den BD/DVD, der afspilles.
- ➔ Det er ikke tilladt at ændre sprog for underteksterne på BD/DVD'en.

---

**Vinklerne kan ikke ændres.**

- ➔ Prøv at bruge BD'ens eller DVD'ens menu i stedet for den direkte valgknap på fjernbetjeningen (side 21).
- ➔ Der er ikke optaget flersprogede vinkler på den BD/DVD, der afspilles.
- ➔ Det er ikke tilladt at ændre vinklerne på BD/DVD'en.

---

**HDMI Control-funktionen virker ikke.**

- ➔ Hvis HDMI-indikatoren på frontpanelet ikke lyser, skal du kontrollere HDMI-tilslutningen (side 11, 15).
- ➔ Indstil "HDMI Control" på "On" (side 52).
- ➔ Sørg for, at den tilsluttede komponent er kompatibel med HDMI Control-funktionen. Se betjeningsvejledningen til komponenten for nærmere oplysninger.
- ➔ Kontroller, at den tilsluttede komponents lysnetledning er ordentligt tilsluttet.
- ➔ Kontroller den tilsluttede komponents indstilling for HDMI Control-funktionen. Se betjeningsvejledningen til komponenten.
- ➔ Hvis du ændrer HDMI-tilslutningen, skal du tilslutte og afbryde lysnetledningen. Hvis der opstår strømsvigt, skal du indstille "HDMI Control" på "Off", og derefter indstille "HDMI Control" på "On" (side 52).
- ➔ Se "Om 'BRAVIA' Theatre Sync-funktioner (kun for HDMI-tilslutning)" (side 11) for nærmere oplysninger om HDMI Control-funktionen.

---

**Displaysproget på skærmen skifter automatisk.**

- ➔ Når "HDMI Control" er indstillet på "On" (side 52), skifter displaysproget på skærmen automatisk alt efter sprogindstillingen for det tilsluttede tv (hvis du ændrer indstillingen på dit tv osv.).

---

**Afspilleren virker ikke korrekt.**

- ➔ Når afspilleren ikke virker ordentligt pga. statisk elektricitet osv., skal du tage stikket til afspilleren ud af stikkontakten.

---

**Diskskuffen åbner ikke, og "LOCK" vises på frontpaneldisplayet.**

- ➔ Kontakt Sony-forhandleren eller et lokalt autoriseret Sony-værksted.

---

**Diskskuffen kan ikke åbnes og du kan ikke tage disken ud, selv om du har trykket på .**

- ➔ Tænd afspilleren.  
Så snart "POWER ON" vises på frontpaneldisplayet, skal du trykke gentagne gange på  på afspilleren (ikke fjernbetjeningen), indtil skuffen åbner. Gentag ovenstående flere gange, hvis skuffen ikke åbner ved første forsøg.

---

**"UNPLAYABLE" (kan ikke afspilles) vises ved afspilning af en DATA DVD.**

- ➔ Se også "*Fotofilen kan ikke afspilles*" eller "*MP3-lydfilen kan ikke afspilles.*" (side 55).
- ➔ Det MP3-lydspor/JPEG-billedfil, du vil afspille/se, er beskædiget.
- ➔ Dataene ikke er MPEG-1 Audio Layer III-data.
- ➔ JPEG-billedfilformatet overholder ikke DCF\* (side 41).
- ➔ JPEG-billedfilen har filtypenavnet ".JPG" eller ".JPEG", men er ikke i JPEG-format.

\* "Design rule for Camera File system": Billedstandarder for digitalt kameraer vedtaget af JEITA (Japan Electronics and Information Technology Industries Association).

---

**Afspilleren accepterer ikke nogen knapper.**

- ➔ Hold ned på  på afspilleren i mindst fem sekunder, indtil indikatorerne på frontpaneldisplayet slukkes.



# Selvdiagnosefunktion

Når selvdiagnosefunktionen er aktiveret for at forhindre funktionsfejl på afspilleren, vises "ERR"-fejlkode på frontpaneldisplayet og angiver årsagen.

<b>Fejlkode</b>	<b>Årsag og/eller handling for at rette fejlen</b>
AACS ERR	AACS read failure. → Tag den beskyttede disk ud.
LSI1 ERR	→ Kontakt den nærmeste Sony-forhandler eller lokale autoriserede Sony-værksted, og oplys fejlkoden.
LSI2 ERR	
LSI3 ERR	
MEM ERR	
FLASH ERR	
ROM ERR	

# Oversigt over dele og knapper

Knapperne på fjernbetjeningen og afspilleren har den samme funktion, hvis de har de samme eller lignende betegnelser. Se siderne i parentes for nærmere oplysninger.

## Frontpanel

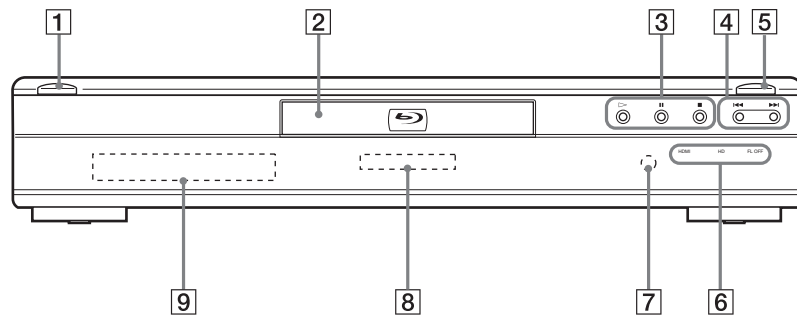

---

**1** I/⏻ (20)

– Tænder afspilleren eller sætter i standby.

---

**2** Diskskuffe (20)

---

**3** ▷, ||, ■ (20)

– Begynder, holder pause i, eller standser afspilning.

---

**4** ◀◀/▶▶ (24)

– Springer til det foregående/næste kapitel eller spor.  
– Søger fremad eller bagud, når den holdes nede.

---

**5** ≡ (20)

– Åbner og lukker diskskuffen.

---

**6** HDMI-indikator (11)

– Lyser, når en HDMI-enhed er tilsluttet.

**HD-indikator (11)**

– Lyser, når der udsendes 720p/1080i/1080p-videosignaler.

**FL OFF-indikator (24)**

– Lyser, når frontpaneldisplayet og andre indikatorer på frontpanelet er slukket.

---

**7** Fjernbetjeningssensor (16)

---

**8** Blu-ray Disc-indikator

– Lyser, når en BD genkendes.

– Lyser i nogle få sekunder, når afspilleren tændes.

---

**9** Frontpaneldisplay (59)

## Frontpaneldisplay

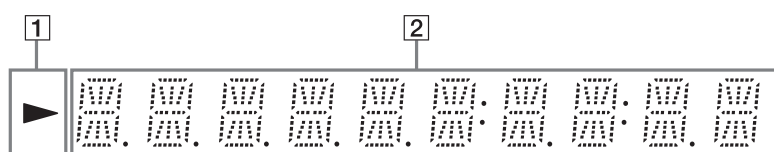

- 1** ▶  
– Lyser under afspilning.

**2** Afspilningsinformation

**Tip**  
Du kan ændre frontpaneldisplayets lysstyrke ved at trykke på DIMMER (side 24).

Afspilningsinformationen vises som følger.

Eksempel: Ved afspilning af en DVD VIDEO eller en BD-ROM

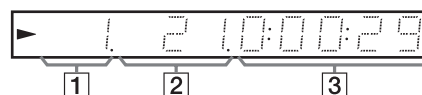

**1** Aktuelt titelnummer

**2** Aktuelt kapitelnummer

Bemærk, at kapitelnummeret ikke vises, hvis den forløbne tid for titlen er mere end 10 timer.

**3** Resterende tid for titlen

## Bagpanel

Se side 10 til 16 vedrørende tilslutninger.

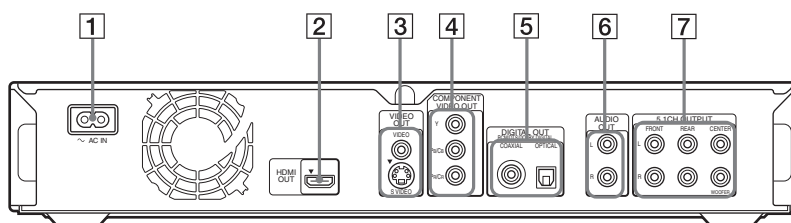

**1** AC IN-stik (16)

**2** HDMI OUT-stik (11, 12, 15)

**3** VIDEO OUT (VIDEO/S VIDEO) -stik (10)

**4** COMPONENT VIDEO OUT (Y, P<sub>B</sub>/C<sub>B</sub>, P<sub>R</sub>/C<sub>R</sub>) -stik (10)

**5** DIGITAL OUT (COAXIAL/OPTICAL) -stik (13, 14)

**6** AUDIO OUT (L/R) -stik (13, 14)

**7** 5.1CH OUTPUT (FRONT L/R, REAR L/R, CENTER, WOOFER) -stik (14)

# Ordliste

## AACS

"Advanced Access Content System" er en specifikation til at styre digitalt indhold, der er lagret på den næste generation af præindspillede og optagede optiske medier. Specifikationen giver brugerne mulighed for at opleve digitalt indhold, herunder high-definition-indhold.

## AVCHD (side 6)

AVCHD-formatet er et high definition digitalt videokamera-format, der bruges til at optage et SD (standard definition) eller HD (high definition) -signal af enten 1080i-specifikationen\*<sup>1</sup> eller 720p-specifikationen\*<sup>2</sup> på DVD'er, med brug af effektiv kodningsteknologi til komprimering af data. MPEG-4 AVC/H.264-formatet anvendes til at komprimere billeddata, og Dolby Digital- eller Linear PCM-systemet bruges til at komprimere lyddata. MPEG-4 AVC/H.264-formatet kan komprimere billeder mere effektivt end det almindelige billedkomprimeringsformat. Med MPEG-4 AVC/H.264-formatet kan et high definition (HD) -videosignal, der er optaget på en digital camcorder, optages på DVD'er på samme måde som for et standard definition (SD) tv-signal.

\*<sup>1</sup> En high definition-specifikation, der anvender 1080 effektive scanningslinjer og interlace-formatet.

\*<sup>2</sup> En high definition-specifikation, der anvender 720 effektive scanningslinjer og det progressive format.

## Anvendelse af BD-J

BD-ROM-formatet understøtter Java for interaktive funktioner.

"BD-J" giver producenter af indhold næsten ubegrænset funktionalitet, når der laves interaktive BD-ROM-titler\*.

## BD-R

BD-R (Blu-ray Disc Recordable) er en Blu-ray Disc, der kan optages på én gang. Den fås med de samme kapaciteter som BD nedenfor. Da indholdet kan optages og ikke kan overskrives, kan en BD-R bruges til at arkivere værdifulde data eller til at gemme og distribuere videomateriale.

## BD-RE

BD-RE (Blu-ray Disc Rewritable) er en Blu-ray Disc, der kan optages på flere gange. Den fås med de samme kapaciteter som BD nedenfor. Da der kan optages på disken igen, giver den mulighed for omfattende redigering og anvendelse af time shift.

## BD-ROM (side 5)

BD-ROM (Blu-ray Disc Read-Only Memory) er massefremstillede diske. De fås med de samme kapaciteter som BD nedenfor. I modsætning til almindelige film- og videoer har disse diske forbedrede funktioner som f.eks. interaktivt indhold, menubetjening vha. pop-up-menuer (se nedenfor), valg af visning af undertekster, og slideshow. Selv om en BD-ROM kan indeholde enhver form for data, indeholder de fleste BD-ROM'er film i High Definition-format til afspilning på Blu-ray Disc-afspillere.

## Blu-ray Disc (BD) (side 5)

Et diskformat, der udviklet til optagelse/afspilning af high-definition (HD) video (til HDTV o.lign.), og til at gemme store mængder data. En enkeltlags Blu-ray Disc kan indeholde op til 25 GB, og en dobbeltlags Blu-ray Disc kan indeholde op til 50 GB data.

## Kapitel (side 25)

Afsnit af et billede eller et musikstykke, der er mindre end titler. En titel er sammensat af flere kapitler. Afhængigt af disken er der ikke altid optaget kapitler.

## Dolby Digital (side 47)

Digital lydkomprimeringsteknologi udviklet af Dolby Laboratories. Teknologien er alt efter flerkanals surroundsound. Bagkanalen er stereo, og der er en adskilt subwooferkanal i dette format. Dolby Digital giver de samme adskilte kanaler med digital lyd af høj kvalitet, som også anvendes i surroundsound-systemer i "Dolby Digital"-biografer. Kanalseparationen er god, fordi alle kanaldata optages adskilt, og der sker kun lidt forringelse, fordi al kanaldatabearbejdning foregår digitalt.

## Dolby Digital Plus (side 48)

Er udviklet som en udvidelse af Dolby Digital. Denne lydkodeingsteknologi understøtter 7,1 flerkanals surroundsound.

## Dolby Surround (Pro Logic) (side 47)

Teknologi til bearbejdning af lydsignaler, som Dolby Laboratories Corporation har udviklet til surroundsound. Når indgangssignalet indeholder en surroundkomponent, gør Pro Logic-bearbejdningen, at front-, center- og bagsignalerne udsendes. Bagkanalen er mono.

## Dolby TrueHD (side 48)

Dolby TrueHD er en kodningsteknologi udviklet af DTS, Inc. Teknologien overholder flerkanals surroundsound. Bagkanalen er stereo, og der er en adskilt subwooferkanal i dette format. DTS giver de samme adskilte kanaler med digital lyd af høj kvalitet. Kanalseparationen er god, fordi alle kanaldata optages adskilt, og der sker kun lidt forringelse, fordi al kanaldatabearbejdning foregår digitalt.

## DTS (side 47)

Digital lydkomprimeringsteknologi udviklet af DTS, Inc. Teknologien overholder flerkanals surroundsound. Bagkanalen er stereo, og der er en adskilt subwooferkanal i dette format. DTS giver de samme adskilte kanaler med digital lyd af høj kvalitet. Kanalseparationen er god, fordi alle kanaldata optages adskilt, og der sker kun lidt forringelse, fordi al kanaldatabearbejdning foregår digitalt.

## DTS-HD (side 48)

DTS-HD er et udvidet format af lydkodeingssystemet Coherent Acoustics, der også omfatter DTS Digital Surround, DTS-ES og DTS 96/24. DTS-HD er meget fleksibelt mht. det antal adskilte surroundsoundkanaler, der understøttes. Blu-ray Discs er udviklet til 7.1-kanals surroundsound, men lydsignalerne kan downmixes til 5,1 eller 2 kanaler for kompatibilitet bagud, og den gængs lyd kvalitet kan være enten med DTS Digital Surround's bithastighed eller uden database.

## DVD VIDEO (side 5)

En disk, der indeholder op til otte timer levende billeder på en disk, der har den samme diameter som en CD. En enkeltlags- og enkelt-sidede kan indeholde op til 4,7 GB, en dobbeltlags- og enkelt-sidede DVD 8,5 GB, en enkeltlags- og dobbelt-sidede DVD 9,4 GB, og en dobbeltlags- og dobbelt-sidede DVD 17 GB. MPEG 2-formatet anvendes til effektiv komprimering af billeddata. Kodningsteknologien med variabel hastighed ændrer de data, som skal fordeles, alt efter status for billedet, og anvendes til at gengive billeder i høj kvalitet. Lyddataene optages i et flerkanals format, f.eks. Dolby Digital, så lydeffekten bliver mere virkelighedsstro.

# Tekniske data

## DVD-R (side 5)

En DVD-R er en disk, der kan optages på. Den har den samme størrelse som en DVD VIDEO. Indholdet kan kun optages én gang på en DVD-R, og får det samme format som en DVD VIDEO. En DVD-R har to forskellige indstillinger: VR-indstilling og Video-indstilling. DVD'er lavet i Video-indstilling har det samme format som en DVD VIDEO, mens diske lavet i VR (Video Recording)-indstilling giver mulighed for at programmere eller redigere indholdet.

## DVD-RW (side 5)

En DVD-RW er en disk, der kan optages på flere gange. Den har den samme størrelse som en DVD VIDEO. DVD-RW'en har to forskellige indstillinger: VR-indstilling og Video-indstilling. DVD-RW'er lavet i Video-indstilling har det samme format som en DVD VIDEO, mens diske lavet i VR (Video Recording)-indstilling giver mulighed for at programmere eller redigere indholdet.

## DVD+R (side 5)

En DVD+R (læses "dvd plus r") er en disk, der kan optages på. Den har den samme størrelse som en DVD VIDEO. Der kan kun optages én gang på en DVD+R, og indholdet får det samme format som en DVD VIDEO.

## DVD+RW (side 5)

En DVD+RW (læses "dvd plus r.v.") er en disk, der kan optages på flere gange. DVD+RW'er bruger et optageformat, der kan sammenlignes med DVD VIDEO-formatet.

## Filmbaseret software, Videobaseret software

DVD'er kan klassificeres som filmbaseret eller videobaseret software. Filmbaserede DVD'er indeholder de samme billeder (24 enkeltbilleder pr. sekund), der vises i biografer. Videobaserede DVD'er, f.eks. tv-dramaer eller komedieserier, viser billeder med 25 enkeltbilleder/50felter (eller 30 enkeltbilleder/60 felter) pr. sekund.

## HDMI (High-Definition Multimedia Interface)

HDMI er et interface, der understøtter både billede og lyd på en enkelt digital tilslutning. HDMI-tilslutningen bærer videosignaler af standard til høj definition og flerkanals lydssignaler til AV-komponenter, f.eks. tv-apparater udstyret med HDMI, i digital form uden forringelse.

HDMI-specifikationen understøtter HDCP (High-bandwidth Digital Contents Protection), en kopibeskyttelsesteknologi til digitalt indhold for HDMI.

## Interlace-format

Interlace-format viser hver anden linje af et billede som et enkelt "felt". Det er en standardmetode til at vise billeder på tv. Feltet med det lige nummer viser linjerne med lige numre på et billede, og feltet med det ulige nummer viser linjerne med ulige numre på et billede.

## MPEG-2

En af de standarder for komprimering af billeddata, som Moving Picture Experts Group (MPEG) har fastlagt. Den anvendes for DVD VIDEO'er og digitale udsendelser over hele verden. Standarden specificerer MPEG-2 PS (Program Stream) for medier, der kan optages på, f.eks. DVD VIDEO og MPEG-2 TS (Transport Stream) til digitale udsendelser og anden kommunikation.

## Pop-up-menu

En forbedret menubetjening på BD-ROM. Pop-up-menuen vises, når der trykkes på MENU under afspilning, og kan betjenes mens afspilning er i gang.

## Progressivt format

Sammenlignet med interlace-formatet, der skiftevis viser hver anden linje af et billede (felt), så der opstår et enkeltbillede, viser det progressive format hele billedet på en gang som kun et enkeltbillede. Det betyder, at mens interlace-formatet kan vise 25 eller 30 enkeltbilleder (50-60 felter) på et sekund, kan det progressive format vise 50-60 enkeltbilleder på et sekund. Den generelle billedkvalitet forøges, og stillbilleder, tekst og vandrette linjer står skarpere.

## Titel (side 26)

Det længste afsnit af et billede eller et musikstykke på en DVD, film osv. på billedsoftware, eller et helt album på lydsoftware.

## System

**Laser:** Halvlederlaser

## Udgange

(Stiknavn: Stiktype/udgangsniveau/belastningsimpedans)

### AUDIO OUT L/R:

Phonostik/2 Vrms/10 kiloohm

### DIGITAL OUT (OPTICAL)

Optisk udgangsstik/-18 dBm (bølgelængde 660 nm)

### DIGITAL OUT (COAXIAL)

Phonostik/0,5 Vp-p/75 ohm

### 5.1CH OUTPUT:

Phonostik/2 Vrms/10 kiloohm

### HDMI OUT:

HDMI 19-bens standard-tilslutningsstik

### COMPONENT VIDEO OUT(Y, Pb/Cb, Pr/Cr):

Phonostik/Y: 1,0 Vp-p, Pb/Cb, Pr/

Cr: progressivt eller interlace

= 0,7 Vp-p/75 ohm

**VIDEO:** Phonostik/1,0 Vp-p/75 ohm

**S VIDEO:** 4-bens mini DIN/Y:

1,0 Vp-p, C: 0,3 Vp-p (PAL)/75 ohm

## Generelt

### Strømkraft:

220-240 V vekselstrøm, 50/60 Hz

### Strømforbrug:

33 W

### Mål (ca.):

430 × 79 × 375 mm (b/h/d) inkl.

fremspring

### Vægt (ca.):

4,5 kg

### Driftstemperatur:

5 °C til 35 °C

### Driftsfugtighed:

25% til 80%

## Medfølgende tilbehør

Se side 9.

Design og tekniske data kan ændres uden forudgående varsel.

# Sprogkodeliste

Se side 49 for nærmere oplysninger.

Sprog (forkortelse)	Kode
Japansk (ja)	1001
Engelsk (en)	0514
Fransk (fr)	0618
Tysk (de)	0405
Italiensk (it)	0920
Spansk (es)	0519
Hollandsk (nl)	1412
Russisk (ru)	1821
Kinesisk (zh)	2608
Koreansk (ko)	1115
Græsk (el)	0512
Afar (aa)	0101
Abkhasisk (ab)	0102
Afrikaans (af)	0106
Amharic (am)	0113
Arabisk (ar)	0118
Assamesisk (as)	0119
Aymara (ay)	0125
Aserbajdsjansk (az)	0126
Bashkir (ba)	0201
Hviderussisk (be)	0205
Bulgarsk (bg)	0207
Bihari (bh)	0208
Bislama (bi)	0209
Bengalsk (bn)	0214
Tibetansk (bo)	0215
Bretonsk (br)	0218
Catalansk (ca)	0301
Korsikansk (co)	0315
Tjekkisk (cs)	0319
Walisisk (cy)	0325
Dansk (da)	0401
Bhutansk (dz)	0426
Esperanto (eo)	0515
Estisk (et)	0520
Baskisk (eu)	0521
Persisk (fa)	0601
Finsk (fi)	0609
Fijiansk (fj)	0610
Færøsk (fo)	0615
Frisisk (fy)	0625
Irsk (ga)	0701
Skotsk gælisk (gd)	0704
Galisisk (gl)	0712
Guarani (gn)	0714
Gujarati (gu)	0721
Hausa (ha)	0801

Sprog (forkortelse)	Kode
Hindi (hi)	0809
Kroatisk (hr)	0818
Ungarsk (hu)	0821
Armensk (hy)	0825
Interlingua (ia)	0901
Interlingue (ie)	0905
Inupiak (ik)	0911
Indonesisk (in)	0914
Islandsk (is)	0919
Hebraisk (iw)	0923
Jiddisch (ji)	1009
Javanesisk (jw)	1023
Georgisk (ka)	1101
Kasakhisk (kk)	1111
Grønlandsk (kl)	1112
Cambodiansk (km)	1113
Kannada (kn)	1114
Kashmirsk (ks)	1119
Kurdisk (ku)	1121
Kirgisisk (ky)	1125
Latinsk (la)	1201
Lingala (ln)	1214
Laotisk (lo)	1215
Litauisk (lt)	1220
Lettisk (lv)	1222
Malagasy (mg)	1307
Maori (mi)	1309
Makedonsk (mk)	1311
Malayalam (ml)	1312
Mongolsk (mn)	1314
Moldavisk (mo)	1315
Marathi (mr)	1318
Malaysisk (ms)	1319
Maltesisk (mt)	1320
Burmesisk (my)	1325
Nauru (na)	1401
Nepalsk (ne)	1405
Norsk (no)	1415
Occitansk (oc)	1503
Oromo (om)	1513
Oriya (or)	1518
Panjabisk (pa)	1601
Polsk (pl)	1612
Pashto, Pushto (ps)	1619
Portugisisk (pt)	1620
Quechua (qu)	1721
Rhætoromansk (rm)	1813
Kirundi (rn)	1814
Rumænsk (ro)	1815
Kinyarwanda (rw)	1823
Sanskrit (sa)	1901
Sindhi (sd)	1904
Sangho (sg)	1907
Serbokroatisk (sh)	1908

Sprog (forkortelse)	Kode
Singalesisk (si)	1909
Slovakisk (sk)	1911
Slovensk (sl)	1912
Samoansk (sm)	1913
Shona (sn)	1914
Somalisk (so)	1915
Albansk (sq)	1917
Serbisk (sr)	1918
Siswati (ss)	1919
Sesotho (st)	1920
Sundanesisk (su)	1921
Svensk (sv)	1922
Swahili (sw)	1923
Tamilsk (ta)	2001
Telugu (te)	2005
Tadsjikisk (tg)	2007
Thailandsk (th)	2008
Tigrinya (ti)	2009
Turkmenisk (tk)	2011
Tagalog (tl)	2012
Setswana (tn)	2014
Tonga (to)	2015
Tyrkisk (tr)	2018
Tsonga (ts)	2019
Tatar (tt)	2020
Twi (tw)	2023
Ukrainsk (uk)	2111
Urdu (ur)	2118
Usbekisk (uz)	2126
Vietnamesisk (vi)	2209
Volapyk (vo)	2215
Wolof (wo)	2315
Xhosa (xh)	2408
Yoruba (yo)	2515
Zulu (zu)	2621

# Liste over land/ områdekode for børnesikring

Se side 50. for nærmere oplysninger.

Område (forkortelse)	Kode
Argentina (ar)	0118
Australien (au)	0121
Østrig (at)	0120
Belgien (be)	0205
Brasilien (br)	0218
Canada (ca)	0301
Chile (cl)	0312
Kina (cn)	0314
Danmark (dk)	0411
Finland (fi)	0609
Frankrig (fr)	0618
Tyskland (de)	0405
Hongkong (hk)	0811
Indien (in)	0914
Indonesien (id)	0904
Italien (it)	0920
Japan (jp)	1016
Republikken Korea (kr)	1118
Malaysia (my)	1325
Mexico (mx)	1324
Holland (nl)	1412
New Zealand (nz)	1426
Norge (no)	1415
Pakistan (pk)	1611
Filippinerne (ph)	1608
Portugal (pt)	1620
Rusland (ru)	1821
Singapore (sg)	1907
Spanien (es)	0519
Schweiz (ch)	0308
Sverige (se)	1905
Taiwan (tw)	2023
Thailand (th)	2008
Storbritannien (gb)	0702
USA (us)	2119

# Indeks

Ord mellem anførselstegn vises på skærmdisplayene.

## Tal

5.1CH OUTPUT 14, 51

## A

AACS 60  
ANGLE 24  
AUDIO 24  
"Audio Control" 27  
"Audio Output Mode" 51  
"Audio Setup" 47  
"A/V Control" 22  
AVCHD 6, 60

## B

Batterier 16  
Blu-ray Disc 5, 60  
'BRAVIA' Theatre Sync 11

## C

CD 5

## D

DIMMER 24  
Diske der kan bruges 5  
Diskinformation 26  
DISPLAY 24  
Display  
    frontpaneldisplay 59  
Dolby Digital 14, 60  
"Dolby Digital Output" 47  
Dolby Digital Plus 48, 60  
Dolby TrueHD 48, 60  
DTS 60  
"DTS Downmix" 47  
DTS-HD 48, 60  
"DTS Output" 47  
DVD VIDEO 60  
DVD+R 61  
DVD+RW 61  
DVD-R 61  
DVD-RW 61

## E

Easy Setup 18

## F

Farveknapper 24  
Fejlsøgning 54  
Filmbaseret software 61  
Fjernbetjening 16, 17, 24  
Frontpaneldisplay 59

## H

HDMI 11, 12, 18, 45, 47, 61  
HDMI Control 11, 21, 52  
"Højttalere" 12

## I

Interlace-format 61

## K

Kapitel 60

## L

"Language" 49

## M

"Memory" 28  
"Movies" 32  
"Music" 36  
MPEG 32

## N

Nulstille afspilleren 53

## O

Opsætningsdisplay 44  
"Options" 52

## P

"Parental Control" 50  
"Photos" 40  
POP UP/MENU 25  
Pro Logic 14, 47, 60  
Progressivt format 61

## R

Regionskode 7

## S

"Setup" 22  
"Slideshow" 41  
"Speakers" 51  
"Speaker Setup" 51  
Søge 26, 34, 38, 42  
SUBTITLE 24

## T

Tilslutning  
    lydkablerne 12  
    videokablerne 10  
Titel 61  
Title List 22  
TOP MENU 25  
"TV Type" 45

## V

"Video Control" 28  
"Video Setup" 45  
Videobaseret software 61

## VAROITUS

Suojaa laite kosteudelta ja sateelta tulipalo- sekä sähköiskuvaaran välttämiseksi.

Älä avaa soittimen koteloa sähköiskuvaaran välttämiseksi. Jätä huolto- ja korjaustyöt valtuutetun huoltoliikkeen tehtäväksi.

Ainoastaan valtuutettu huoltoliike saa vaihtaa virtajohdon.

Paristoja eikä paristoja sisältävää laitetta saa altistaa liialliselle kuumuudelle, kuten auringonpaiste, tulipalo ja vastaavat.

## MUISTUTUS

Silmävammojen syntymisriski lisääntyy, jos tämän soittimen yhteydessä käytetään muita optisia laitteita. Koska tämän Blu-ray-soittimen lasersäde vahingoittaa silmiä, älä yritä avata soittimen koteloa.

Jätä huolto- ja korjaustyöt valtuutetun huoltoliikkeen tehtäväksi.





Tämä tarra sijaitsee laserin suojakotelossa soittimen kotelon sisällä.



Tämä laite on luokiteltu CLASS 1 LASER -tuotteeksi. The CLASS 1 LASER PRODUCT -merkintä sijaitsee laserin suojakotelossa laitekotelon sisällä.

### Isossa-Britanniassa ja Irlannissa asuvia asiakkaita koskeva huomautus

Soittimeen on asennettu turvallisuutta ja käyttöömukavuutta silmällä pitäen englantilaisen standardin BS1363 mukainen, muotoon valettu virtapistoke.

Jos videokameran virtajohdon pistokkeessa oleva sulake pitää vaihtaa, se on vaihdettava alkuperäisen sulakkeen kanssa samanarvoiseen ja ASTA-järjestön tai BSI-BS1362-standardin mukaiseen sulakkeeseen (ts. merkillä  tai  varustettuun). Jos kameran mukana toimitetussa virtapistokkeessa on irrotettava sulakkeen suojakansi, älä unohda asettaa kantha takaisin paikalleen sulakkeen vaihdon jälkeen. Älä koskaan käytä virtajohtoa ilman suojakannta. Jos suojakansi katoaa, ota yhteys lähimpään Sony myyvään liikkeeseen.



Vanhojen sähkö- ja elektroniikkalaitteiden hävittäminen (Sovellettavissa Euroopan unionissa ja muissa Euroopan maissa, joissa on erilliset keräysjärjestelmät)

Tämä tuotteessa tai sen pakkauksessa oleva symboli ilmoittaa, ettei tätä tuotetta saa käsitellä talousjätteenä. Se tulee sen sijaan jättää sopivaan sähkö- ja elektroniikkalaitteiden kierrätyspisteeseen. Takaamalla, että tämä tuote hävitetään oikealla tavalla, autat estämään sen aiheuttamat mahdolliset kielteiset vaikutukset ympäristölle ja ihmisten terveydelle, mikä voisi muussa tapauksessa olla seurauksena tämän tuotteen epäasianmukaisesta hävitystavasta. Eri materiaalien kierrätys auttaa luonnon raaka-aineiden säästämisessä. Lisätietoja tämän tuotteen kierrätyksestä saat asuinkuntasi virkamiehiltä, paikallisista jätehuoltoliikkeistä tai liikkeestä, josta ostit tämän tuotteen.

Tämän tuotteen on valmistanut Sony Corporation, 1-7-1 Konan Minato-ku Tokyo, 108-0075 Japan. EMC:n ja tuoteturvallisuuden valtuutettu edustaja on Sony Deutschland GmbH, Hedelfinger Strasse 61, 70327 Stuttgart, Germany. Ota kaikissa huolto-, korjaus- ja takuuasioissa yhteys erillisissä huolto- ja takuusiakirjoissa mainittuihin osoitteisiin.

## Yleisiä käyttöohjeita

### Turvallisuus

- Tämä soitin toimii 220–240 voltin vaihtovirralla ja 50/60 Hz:n jännitteellä. Tarkista, että sen käyttöjännite vastaa maassasi käytettävää jännitettä.
- Älä aseta tulipalo- ja sähköiskuvaaran välttämiseksi tämän soittimen päälle nesteillä täytettyjä esineitä, kuten kukkamaljakkoita tms.

### Sijoitus

- Älä asenna soitinta kaltevalle pinnalle. Se on suunniteltu käytettäväksi vain vaakasuorassa asennossa.
- Asenna laite etäälle ja säilytä levyjä etäällä voimakkaista magneeteista, kuten mikroaaltouuneista ja suurista kaiuttimista.
- Älä aseta raskaita esineitä soittimen päälle.
- Älä sijoita tätä soitinta suljettuun tilaan, kuten kirjahyllyyn tai vastaavaan.
- Sijoita tämä laite siten, että sen virtajohto voidaan välittömästi irrottaa pistorasiasta ongelmien syntyessä.

## Levyjä koskevia huomautuksia

- Levyn pitämiseksi puhtaana tartu siihen sen laidoilta. Älä kosketa sen pintaa.



- Älä altista levyä suoralle auringonpaisteelle tai lämmönlähteille, kuten kuumailmakanavat tai jätä sitä suoraan auringonpaisteeseen pysäköityyn autoon, koska lämpötila voi huomattavasti nousta auton sisällä.
- Aseta levy toiston jälkeen takaisin suojakoteloon.
- Puhdista levy puhdistusliinalla. Pyyhi levyä keskustasta ulospäin.



- Älä käytä liuottimia, kuten puhdistusbensiiniä, tinneriä tai kuluttajakäyttöön myytäviä levyn/linssin puhdistussarjoja tai vinyylilevyjen puhdistukseen käytettäviä antistaattisia sprayjä.
- Jos olet tulostanut levyn etiketin, kuivaa etiketti ennen levyn toistamista.



# Yleisiä käyttöohjeita

## Turvallisuudesta

Jos soittimen sisään pääsee putoamaan tai valumaan esineitä tai nestettä, irrota sen virtajohto pistorasiasta ja tarkistuta se valtuutetussa huoltoliikkeessä ennen seuraavaa käyttöä.

## Virtalähteistä

- Soitin ei ole irti verkkovirrasta niin kauan kuin se on kytkettynä pistorasiaan, vaikka itse soittimesta olisikin kytketty virta päältä.
- Irrota soitin verkkovirrasta silloin kun et tule käyttämään sitä pitkään aikaan. Irrota virtajohto pistorasiasta pistokkeesta vetämällä. Älä koskaan vedä itse johdosta.

## Soittimen käyttöpaikasta

- Sijoita soitin tiloihin, joiden tuuletus toimii asianmukaisesti, jotta soittimen sisälle ei pääsisi kerääntymään lämpöä.
- Älä sijoita soitinta pehmeälle alustalle, kuten matolle. Se voi tukkia soittimen pohjassa olevat tuuletusaukot.
- Älä sijoita soitinta lähelle lämmönlähteitä, kuten kuumailmakanavia, tai jätä sitä suoraan auringonpaisteeseen, alttiiksi suurelle määrälle pölyä tai mekaanisille iskuille.

## Käytöstä

- Jos soitin tuodaan suoraan kylmästä paikasta lämpimään tai se sijoitetaan hyvin kosteisiin käyttötiloihin, sen lukupäihin saattaa tiivistyä kosteutta. Jos näin pääsee käymään, soitin ei välttämättä toimi kunnolla. Poista tällöin soittimesta levy, ja jätä se virta päälle kytkettynä "kuivumaan" noin puoleksi tunniksi, kunnes kosteus on haihtunut sen sisältä.
- Poista soittimesta levyt ennen sen siirtämistä. Ellet tee niin, levyt saattavat vaurioitua.

## Äänenvoimakkuuden säätämisestä

Älä lisää äänenvoimakkuutta kuunnellessasi hyvin hiljaisia tai äänisignaaleja sisältämiä kohtia. Mikäli teet niin, kaiuttimet saattavat vahingoittua silloin kun levyn voimakkainta kohtaa toistetaan.

## Soittimen puhdistamisesta

Puhdista kotelo, etupaneeli, säätimet ja painikkeet pehmeällä, mietoon puhdistusliuokseen kostutetulla liinalla. Älä käytä hankaavaa sientä, hankausjauheita tai liuottimia, kuten alkoholia tai bentseeniä.

## Puhdistuslevyistä, levyn/linssin puhdistusaineista

Älä käytä kuluttajakäyttöön myytävää puhdistuslevyä tai levyn/linssin puhdistusainetta (märkä- tai suihketyyppinen). Ne voivat aiheuttaa laitteeseen toimintahäiriön.

## Osien vaihtamisesta

Jos tämän laitteen osia vaihdetaan korjauksen yhteydessä, vanhat osat tulee jättää kierrätyspisteeseen uudelleenkäyttöä tai kierrätystä varten.

### TÄRKEÄ TIEDOTE

Muistutus: Tämä soitin pystyy näyttämään pysäytyskuvaa tai kuvaruutunäyttöä television ruudulla loputtomiin. Jos jätät pysäytyskuvan tai kuvaruutunäytön TV-ruudulle pitkäksi aikaa, television ruutu saattaa vahingoittua pysyvästi. Plasma- ja projektiotelevisiot ovat erityisen herkkiä tässä suhteessa.

Jos soittimen käytöstä on jotakin kysyttävää tai siinä esiintyy ongelmia, ota yhteys lähimpään Sonya myyvään liikkeeseen.

# Sisältö

<b>VAROITUS</b> .....	2
<b>Levyjä koskevia huomautuksia</b> .....	2
<b>Yleisiä käyttöohjeita</b> .....	3
<b>Sisällysluettelo</b> .....	4
Tästä käsikirjasta .....	5
<b>Tällä soittimella voi toistaa seuraavia levyjä ja tiedostoja</b> .....	5
Esimerkkejä levyistä, joita tällä soittimella ei voi toistaa .....	6
AVCHD-formaattiin tallennettujen levyjen toistosta .....	6
BD/DVD-aluekoodi .....	7
BD/DVD-levyjen toistotoimintoa koskeva huomautus .....	7
Tekijänoikeudet .....	7
<b>Tärkeimmät ominaisuudet</b> .....	7

## Aloittaminen

<b>Kohta 1: Tuotepakkauksen purkaminen</b> .....	9
<b>Kohta 2: Video/HDMI-johtojen kytkeminen</b> .....	10
(A) Kytkeminen videotuloliitäntään .....	10
(B) Kytkeminen S VIDEO -tuloliitäntään .....	10
(C) Komponenttividetololiitäntiin kytkeminen (Y, P <sub>B</sub> /C <sub>B</sub> , P <sub>R</sub> /C <sub>R</sub> ) .....	10
(D) Kytkeminen HDMI-tuloliitäntään 'BRAVIA' Theatre Sync -ominaisuuksista (Vain HDMI OUT -liitännät) .....	11
<b>Kohta 3: Audiojohtojen kytkeminen</b> .....	12
(A) Liitännät tv:hen .....	13
(B) (Viritin) vahvistimen ja 2 kaiuttimen kytkeminen .....	13
(C) Kytkeminen AV- (viritin) vahvistimeen, jossa on Dolby Surround (Pro Logic) -dekooderi ja 3-6 kaiutinta .....	14
(D-1) Kytkeminen AV- (viritin) vahvistimeen, jossa on 5.1-kanavaiset tuloliitännät ja 6 kaiutinta .....	14
(D-2) Kytkeminen AV- (viritin) vahvistimeen, jossa on digitaalinen tuloliitäntä ja 6 kaiutinta .....	15
(D-3) Kytkeminen AV- (viritin) vahvistimeen, jossa on HDMI-tuloliitäntä ja 8 kaiutinta .....	15
<b>Kohta 4: Virtajohdon kytkeminen</b> .....	16
<b>Kohta 5: Kauko-ohjaimen valmistelu</b> .....	16
Jos haluat käyttää tv:täsi toimitetulla kauko-ohjaimella .....	17
<b>Kohta 6: Easy Setup -toiminto</b> .....	18
<b>Kohta 7: Lisäasetukset</b> .....	19

## Perustoiminnot

<b>Levyn toistaminen</b> .....	20
<b>Eri näyttöjen opas</b> .....	22
Kirjainten kirjoittaminen .....	23
<b>Opas kauko-ohjaimen käyttöön</b> .....	24
Toisto eri toistotiloissa .....	25
Haku kauko-ohjaimen avulla .....	26
<b>Levytietojen tarkistaminen</b> .....	26
<b>Hiljaisen toistoäänien parantaminen (Audio DRC)</b> .....	27
<b>Kuvan muokkaaminen</b> .....	28
Kuvan hienovirittäminen omien mieltymystesi mukaisesti .....	28

<b>Levyn lukitseminen</b> .....	29
Salasanan asettaminen/vaihtaminen .....	29
Käytönvalvontarajoitusten asettaminen DVD VIDEO -levyille .....	30
Käytönvalvontarajoitusten asettaminen BD-ROM-levyille .....	30

## Liikkuvien kuvien tiedostojen katseleminen

<b>Kaikkien nimikkeiden katseleminen</b> .....	32
Nimikkeen toistaminen .....	33
<b>Selailu tyyppilajin (genre), suosikkilistan tai kansion mukaisesti</b> .....	34
<b>Nimikkeen hakeminen</b> .....	34
<b>Ohjelmoitu toisto (Suosikkilista)</b> .....	35

## Musiikkitiedostojen kuunteleminen

<b>Kaikkien artistien tarkistaminen</b> .....	36
Raidan toisto .....	37
<b>Selailu artistin, albumin, tyyppilajin (genre), suosikkilistan (Quicklist) tai kansion perusteella.</b> .....	38
<b>Raidan hakeminen</b> .....	38
<b>Ohjelmoitu toisto (Suosikkilista)</b> .....	39

## Kuvatiedostojen katseleminen

<b>Kaikkien kansioden katseleminen</b> .....	40
Diaesitys .....	41
<b>Selailu päiväyksen, suosikkilistan tai kansion mukaisesti</b> .....	42
<b>Still-kuvan hakeminen</b> .....	42
<b>Diaesityksen ohjelmointi (Suosikkilista)</b> .....	43

## Alkuasetusten muuttaminen

<b>Setup-asetusnäyttöjen käyttö</b> .....	44
<b>Video Setup (Videoasetukset)</b> .....	45
<b>Audioasetukset</b> .....	47
<b>Language (Kieli)</b> .....	49
<b>Parental Control</b> .....	50
<b>Speakers (Kaiuttimet)</b> .....	51
<b>Options (Asetusvaihtoehdot)</b> .....	52
<b>Soittimen oletusasetusten palauttaminen</b> .....	53





## Lisätietoja

<b>Vianetsintä</b> .....	54
<b>Itsediagnoositoiminto</b> .....	57
<b>Osa- ja säädinhakemisto</b> .....	58
Etupaneeli .....	58
Etupaneelinäyttö .....	59
Takapaneeli .....	59
<b>Sanasto</b> .....	60
<b>Tekniset tiedot</b> .....	61
<b>Kielikoodiluettelo</b> .....	62
<b>Käytön-valvontamaa/Aluekoodilista</b> .....	63
<b>Hakemisto</b> .....	63

## Tästä käsikirjasta

Tässä käsikirjassa annetut ohjeet kuvaavat soittimen kauko-ohjaimen säädinten ja painikkeiden käyttöä. Soitinta voi ohjata myös sen omilla säätimillä ja painikkeilla, jos niillä on sama tai samankaltainen nimi kuin kauko-ohjaimessa.

Tässä käsikirjassa käytettyjen kuvakkeiden merkitys kuvataan seuraavassa.





Kuvake	Merkitys
	BD-ROM-levyllä, mukaan lukien DL-levyt, käytettävissä olevat levyt.
	Toiminnot, jotka ovat käytettävissä DVD VIDEO- ja DVD+RW/DVD+R-levyillä +VR-tilassa tai DVD-RW/DVD-R-levyillä videotilassa, mukaan lukien 8 cm:n levyt.
	Käytössä olevat toiminnot DATA DVD-levyillä (DVD+RW/DVD+R/DVD-RW/DVD-R-levyt), joilla on MPEG-2 PS -liikkuvien kuvien tiedostoja, MP3*-audioraitoja ja JPEG-kuvatiedostoja.
	Musiikki-CD-levyillä tai musiikki-CD-formaatin CD-R/RW-levyillä käytettävissä olevat toiminnot.

\* MP3 (MPEG1 Audio Layer III) on ISO:n (Kansainvälinen standardisointijärjestö)/IEC:n (sähköalan kansainvälinen standardisointijärjestö) MPEG-työryhmän kehittämä audiodatan pakkausstandardi

### Huomautus

Tässä käsikirjassa käytetyt kuvaruutunäytön kuvat eivät välttämättä ole täysin samanlaiset tv-ruudulla näkyvän kuvan kanssa.

## Tällä soittimella voi toistaa seuraavia levyjä ja tiedostoja

Levyformaatti	
Blu-ray-levy	
DVD VIDEO	
DVD-RW/-R	
DVD+RW/+R	
CD	

"Blu-ray Disc" on tavaramerkki.

"Blu-ray Disc", "DVD+RW", "DVD-RW", "DVD+R", "DVD-R", "DVD VIDEO" ja "CD"-logot ovat tavaramerkkejä.

### Tuetut tiedostoformaattit (Vain DATA DVD)

DVD+RW/DVD-RW/DVD+R/DVD-R-levyjä kutsutaan tässä käsikirjassa "DATA DVD"-levyiksi silloin kun niissä on toistokelpoisia tiedostoja. Tuki on käytettävissä seuraaville tiedostoformaateille:

- MPEG-2 PS -liikkuvien kuvien tiedostot.
- MP3-musiikkitiedostot
- JPEG\*-kuvatiedostoista

\* JPEG-formaatti, joka on yhteensopiva UDF:n (Universal Disk Format) kanssa.

### Huomautuksia BD-ROM-yhteensopivuudesta

Tämä soitin tukee vain BD-ROM Profile 1:tä. Uudempien versioiden ja muiden BD-levyjen kuin BD-ROM toiston onnistumista ei voida taata. Koska Blu-ray-levyjen tekniset ominaisuudet ovat uusia ja vasta kehitteillä, joitakin levyjä ei voi toistaa niiden levytyypistä ja versiosta johtuen.

Äänentoistotapa voi vaihdella riippuen äänilähteestä, käytetystä lähtöliitännästä ja valituista audioasetuksista. Yksityiskohtaisia tietoja on s. 48.

## Esimerkkejä levyistä, joita tällä soittimella ei voi toistaa

Tällä soittimella ei voi toistaa seuraavia levyjä tai niiden ilmoitettuja osia:

- BD-RE/BD-R-levyt.
- Kotelolla varustetut BD-levyt.
- DVD-RW/DVD-R-levyt VR-tilassa.
- DVD-RAM-levyt.
- HD DVD -levyt.
- DVD-Audio-levyt.
- DATA CD -levyt (CD-R/CD-RW-levyt, muut kuin musiikki-CD-muotoiset).
- CD-ROM-levyt, jotka on tallennettu PHOTO CD -formaattissa.
- CD-Extra-levyjen dataosuus.
- VCD/Super VCD -levyt.
- Super Audio CD -levyjen HD-kerros.

Tällä soittimella ei voi myöskään toistaa seuraavia levyjä:

- Soittimesta poikkeavalla aluekoodilla varustetut BD-ROM/ DVD VIDEO -levyt.
- Standardimuodosta poikkeavat levyt (esim. kortin- tai sydämenmuotoiset).
- Levyt, joihin on kiinnitetty paperia tai tarra.
- Levyt, joissa on jäänneitä sellofaaniteipin liimasta tai tarrasta.

### Huomautuksia

- **DVD+/-R(W)- tai CD-R(W)-levyjä koskevia huomautuksia**  
Jotakin DVD+RW/DVD+R-, DVD-RW/DVD-R- ja CD-R/CD-RW-levyjä ei välttämättä voi toistaa tällä soittimella tallennuslaadun, levyn fyysisen kunnan tai tallennuslaitteen ja kirjoitusohjelman ominaisuuksien vuoksi.  
DVD-levyä ei voi toistaa, ellei sitä ole viimeistelty oikein.  
Lisätietoja on tallennuslaitteen käyttöohjeissa. Pidä myös mielessä, että jotkin toistotoiminnot eivät välttämättä toimi joillakin DVD+RW/DVD+R-levyillä, vaikka ne olisikin viimeistelty oikein. Toista tässä tapauksessa levyä normaalilla toistolla.
- **Kopiosuojatekniikalla koodatut musiikkilevyt**  
Tämä tuote on suunniteltu toistamaan Compact Disc (CD) -standardin mukaisia levyjä. Jotkin levy-yhtiöt markkinoivat parhaillaan erilaisia kopiosuojalla varustettuja musiikkilevyjä. Pidä mielessä, että näiden levyjen joukossa on joitakin CD-standardin kanssa yhteensopimattomia levyjä, joita ei välttämättä voi soittaa tällä laitteella.
- **Dual disc -levyjä koskevia huomautuksia**  
DualDisc on kaksipuolinen levy, jonka toisella puolella on DVD-materiaalia ja toisella digitaalista audiomateriaalia. Koska audiomateriaalipuoli ei kuitenkaan ole Compact Disc (CD) -standardin mukainen, toiston onnistumista tällä laitteella ei taata.
- **Kaksikerroksisia DVD-levyjä koskeva huomautus**  
Toistokuvien ja -äänen toistoon saattaa tulla katkoksia toistokerroksen vaihtuessa.

## AVCHD-formaattiin tallennettujen levyjen toistosta

Tällä soittimella voi toistaa AVCHD-formaatin levyjä.



### Mikä on AVCHD-formaatti?

AVCHD-formaatti on teräväpiirtoinen digitaalinen videokameraformaatti, jota käytetään tallentamaan SD- (normaali terävyys) tai HD-signaaleja (teräväpiirto) joko 1080i\*<sup>-1</sup> tai 720p-tarkkuudella\*<sup>2</sup> DVD-levyille käyttämällä tehokasta datanpakkauskoodekstekniikkaa. MPEG-4 AVC/H.264 -formaatti on sovitettu pakkaamaan videodataa ja Dolby Digital- tai Linear PCM -järjestelmää käytetään audiodatan pakkaamiseen. MPEG-4 AVC/H.264 -formaattilla kuvia voidaan pakata tehokkaammin kuin perinteisellä kuvanpakkausformaattilla. MPEG-4 AVC/H.264 -formaattilla saadaan aikaan digitaalisella videokameralla kuvattuihin kuviin teräväpiirtoinen (HD) videosaati tallennettavaksi DVD-levyille, samalla tavoin kuin niihin saadaan normaaliterävyydellä (SD) varustettu tv-signaali.

"AVCHD" ja AVCHD-logo ovat Matsushita Electric Industrial Co., Ltd:n ja Sony Corporationin tavaramerkkejä.

\*1 Teräväpiirtotekniikassa käytetään 1080:tä toimivaa piirtojuovaa ja lomitussjärjestelmää

\*2 Teräväpiirtotekniikassa käytetään 720:tä toimivaa piirtojuovaa ja lomitamatonta järjestelmää.

### Huomautuksia

- Jotkin AVCHD-formaatin levyjä ei voi toistaa, riippuen niiden äänitystilasta.
- AVCHD-formaatin levyä ei voi toistaa, ellei sitä ole viimeistelty oikein.

## BD/DVD-aluekoodi

Soittimen takapaneeliin on painettu aluekoodi, ja soittimella voi toistaa ainoastaan samalla aluekoodilla varustettuja BD-ROM/DVD VIDEO -levyjä (vain toisto). Tätä järjestelmää käytetään tekijänoikeuksien suojaamiseen.

Myös  -tunnuksella varustettuja DVD VIDEO -levyjä voi toistaa tällä soittimella.

Kaikkiin BD-ROM/DVD VIDEO -levyihin ei ole välttämättä lisätty aluekoodin ilmaisinta, vaikka BD-ROM/DVD VIDEO -levyn toisto olisikin estetty aluerajoituksilla.

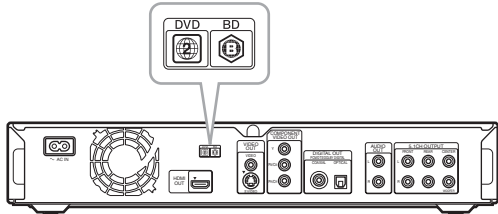

## BD/DVD-levyjen toistotoimintoa koskeva huomautus

Ohjelmatuottajat ovat saattaneet asettaa tarkoituksella joitakin BD/DVD-levyjen toistotoimintoja. Koska tämä laite toistaa BD/DVD-levyt ohjelmatuottajien suunnitteleman levyn sisällön mukaan, kaikki toisto-ominaisuudet eivät välttämättä ole käytettävissä. Lue myös BD/DVD-levyjen mukana toimitetut ohjeet.

## Tekijänoikeudet

Tässä tuotteessa on yhdysvaltalaisilla patenteilla ja muilla immateriaaliomaisuusoikeuksilla suojattu kopiosuojatekniikka. Tämän kopiosuojatekniikan käyttöön on oltava lupa Macrovisionilta, ja se on tarkoitettu ainoastaan koti- ja muuhun rajoitettuun käyttöön, ellei Macrovision ole antanut lupaa muuhun. Ohjelman purkukoodin tietotekninen avaaminen tai soittimen purkaminen on kielletty.

## Tärkeimmät ominaisuudet

Koe audio/videotoiston teräväpiirtolaatu (HD) ja Blu-ray-levysoittimen arkistointitoiminto

### BD-ROM-toisto

BD-ROM on tulevan sukupolven optinen levyformaatti HD-aikakaudella. Tämä formaatti tarjoaa suurella, 25–50 Gt:n tallennuskapasiteetilla (viisi suurempi kuin DVD:llä) ja huippunopealla 54 Mbps:n siirtonopeudellaan ei ainoastaan ehdotonta HD-laatukuvaa\*<sup>1</sup>\*<sup>2</sup>, vaan myös mahdollistaa monipuoliset lisäsisällöt yhdelle levyille sekä HD-laatuksen äänen aina 8 kanavaan asti, sekä interaktiivisen käytön.

\*<sup>1</sup> Soittimen kanssa yhteensopivan HD-näyttölaitteen käyttöön on välttämätöntä saman kuvanlaadun aikaansaamiseksi.

\*<sup>2</sup> Joitakin levyjä voi katsella ainoastaan HDMI-liitäntään käyttämällä.

### 24p True Cinema

Videokameralla kuvatut liikkuvat kuvat koostuvat 24 ruudusta/sekunti. Koska perinteiset televisiot (sekä kuvaputki- että taulutv:t) näyttävät ruudut joko 1/60- tai 1/50-sekunnin välein, 24 ruutua ei näy kulkevan näytössä tasaisella vauhdilla. Kytkeytyä 24p-valmiudella varustettuun tv:hen soitin näyttää jokaisen ruudun 1/24-sekunnin välein — samalla nopeudella kuin videokamerasi käytti kuvauksessa, toistaen siten luonnollisina alkuperäisen elokuvan kuvat.

### HDMI Control ('BRAVIA' Theatre Sync)

'BRAVIA' Theatre Sync -toiminto yksinkertaistaa käyttöä silloin kun HDMI Control -toiminnon kanssa yhteensopivat Sony-laitteet kytketään laitteistoon HDMI-johdolla (ei sisälly toimitukseen).

### BD-J-sovellus

BD-ROM-formaatissa on tuki Javan vuorovaikutteisille toiminnolle.

"BD-J" tarjoaa sisältöjen tuottajille melkein rajattomat toiminnot BD-ROM-nimikkeitä\* luotaessa.

Java ja kaikki Java-pohjaiset tavaramerkit ja logot ovat Sun Microsystems Inc:n tavaramerkkejä ja rekisteröityjä tavaramerkkejä USA:ssa ja muissa maissa.

Esmertec ja Jbed ovat Esmertec AG:n tavaramerkkejä tai rekisteröityjä tavaramerkkejä.

© 2000-2007 Esmertec AG

\* Tässä soittimessa ei ole tukea netistä ladattaville BD-J-sisällöille.

### Pakkaamattoman monikanavaisen lineaarisen PCM:n tuki

Yhdessä yhteensopivan AV-vahvistimen kanssa soittimella voidaan toistaa 8-kanavaista lineaarista PCM-surround-ääntä\*. Ei-yhteensopivalla vahvistimella voidaan toistaa 5.1-kanavaisia analogisia signaaleita sen 5.1CH OUTPUT -lähtöliitännästä korkealaatuisesta äänestä nauttimiseksi.

\* Pidä mielessä, että DIGITAL OUT (COAXIAL tai OPTICAL) -liitäntä ei toista 8-kanavaista signaalia. Niiden toistamiseen tarvitaan HDMI-johdot ja HDMI-yhteensopiva laite, jossa on tuki 8-kanavaisille signaaleille.

### AVCHD-formaatin levyn toisto

Tämä soitin tukee AVCHD-formaatin tiedostojen-teräväpiirtotallennuksia, jotka on tehty AVCHD-yhteensopivilla videokameroilla. Henkilökohtainen teräväpiirtoarkistosi on jo toistettavissa HD-kuvanlaadulla.

→ jatkuu

## **HDMI (High-Definition Multimedia Interface) - digitaalinen liitäntä**

Jos tämä soitin on kytketty HDMI-liitännällä varustettuun näyttöön yhdellä HDMI-johdolla tällä se pystyy toistamaan sekä SD- ja HD-kuvaa, että monikanavaisia audiosignaaleita digitaalisessa muodossa signaalin laadusta tinkimättä. HDMI-ominaisuudet tukevat HDCP-toimintoa (High-bandwidth Digital Content Protection), joka on digitaalisten videosaalien suojaamisessa käytetty koodaustekniikka.

## **Tallennettujen tiedostojen arkistointitoiminto (Vain JPEG-kuvat, MP3-audio, MPEG-2 PS - liikkuvien kuvien tiedostot)**

Muilla DVD-laitteilla luotuja DATA DVD -tiedostoja käytettäessä kolme erillistä liikkuvien kuvien/musiikin/still-kuvien nimikelistaselainta (Title List) mahdollistavat helpon lajittelun, haun ja toistotoiminnot, mukaan lukien diaesitykset.

# Aloittaminen

Suorita kohdat 1–7 soittimen liitännien ja säätöjen tekemiseksi.

Lue lisätietoja liitännien ja painikkeiden nimistä kappaleesta "*Osa- ja säädinhakemisto*" (s. 58).

## Huomautuksia

- Paina johtojen pistokkeet tukevasti liitäntöihinsä tarpeettoman kohinan välttämiseksi.
- Lue yksityiskohtaisemmat ohjeet eri laitteiden mukana toimitetuista ohjeista.
- Et voi kytkeä tätä soitinta tv:hen, jossa ei ole videotuloliitintää.
- Tarkista, että olet kytkenyt virtajohdon jokaiseen laitteeseen ennen käytön aloittamista.
- Älä paina liikaa liitäntäjohtoja. Niiden puristuminen koteloaa tms. vasten saattaa vahingoittaa johtoja.

## Kohta 1: Tuotepakkauksen purkaminen

Tarkista, että pakkaus sisältää seuraavat tarvikkeet:

- Videojohto (RCA-pistoke × 1) (1)
- Stereoaudiojohto (RCA-pistoke × 2) (1)
- Virtajohto (1)
- Kauko-ohjain (1)
- R6-paristot (AA-koko) (2)
- GNU-lisenssitiedot (Vain englanniksi) (1)

- Kohta 1: Tuotepakkauksen purkaminen . . . . . 9
- Kohta 2: Video/  
HDMI-johtojen kytkeminen . . . . . 10
- Kohta 3: Audiojohtojen kytkeminen . . . . . 12
- Kohta 4: Virtajohdon kytkeminen . . . . . 16
- Kohta 5: Kauko-ohjaimen valmistelu . . . . . 16
- Kohta 6: Easy Setup -toiminto . . . . . 18
- Kohta 7: Lisäasetukset . . . . . 19

## Kohta 2: Video/HDMI-johtojen kytkeminen

Kytke tämä soitin videojohdolla tv-monitoriin, projektoriin tai AV- (viritin) vahvistimeen. Valitse jokin liitäntämalleista **A** – **D** tv-monitorin, projektorin tai AV- (viritin) vahvistimen tuloliitännöistä riippuen.

Halutessasi katsella 1080p -lomittamattomien signaalien avulla yhteensopivaa tv:tä, projektorin tai näyttöä, jossa on HDMI-tuloliitäntä sinun pitää valita liitäntämalli **D**. Voit käyttää liitäntämallia **C** halutessasi katsella 480p/576p/720p -lomittamattomia signaaleita tai 1080i -lomitettuja signaaleita komponenttvideoliitäntien kautta.

### **A** Kytkeminen videotuloliitäntään

Kytke toimitettu videojohto (keltainen) keltaiseen (video) liitäntään. Kuvat näkyvät normaalitasoisina.

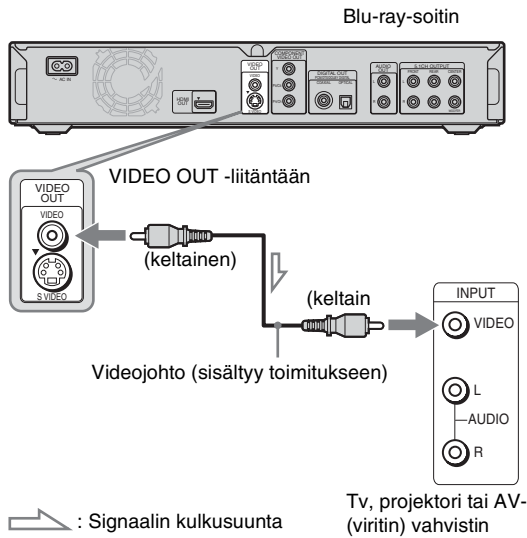

### Soitin normaaliin 4:3-kuvasuhteen tv:hen kytkettäessä

Levystä riippuen voi olla, ettei kuva mahdu TV-ruudulle. Ohjeet kuvasuhteen muuttamiseksi on s. 45.

#### Huomautus

Älä kytke videonauhuria tms. tv:n ja soittimen väliin. Jos siirrät soittimen signaalit videonauhurin kautta, tv:n ruudulla näkyvästä kuvasta ei tule tarkkaa. Jos tv:ssä on audio/videotuloliitäntä, kytke soitin siihen liitäntään.

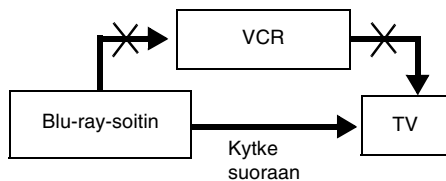

### **B** Kytkeminen S VIDEO -tuloliitäntään

Tee kytkentä S VIDEO -johdolla (ei sisälly toimitukseen). Kuvat toistetaan nyt korkeatasoisina.

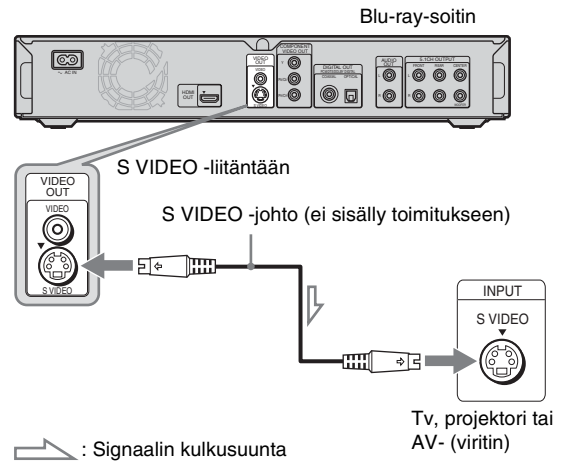

### **C** Komponenttvideotuloliitäntiin kytkeminen (Y, Pb/Cb, Pr/Cr)

Kytke laite COMPONENT VIDEO OUT -liitäntien kautta käyttämällä komponenttideojohtoa (ei sisälly toimitukseen) tai kolmea tyypiltään ja pituudeltaan samanlaista videojohtoa (eivät sisälly toimitukseen). Saat nähtäväksesi korkeammanlaatuiset kuvat 480p/576p/720p -lomittamattomilla signaaleilla tai 1080i -lomitetuilla signaaleilla, jos tv:si, projektorisi tai AV- (viritin) vahvistimesi on yhteensopiva.

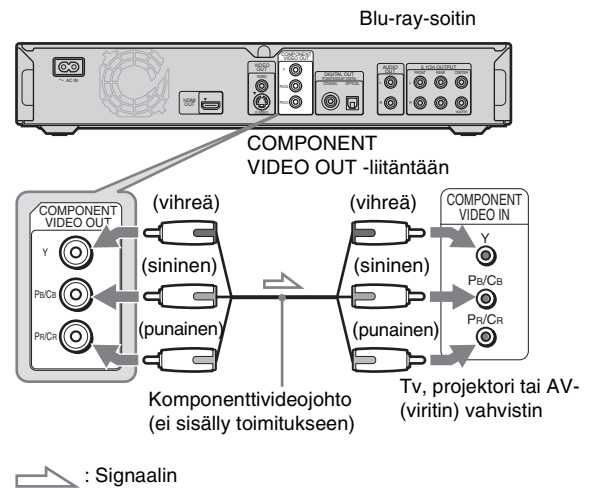



## D Kytkeminen HDMI-tuloliitäntään

Käytä sertifioitua Sony HDMI -johtoa (ei sisälly toimitukseen) pystyäksesi nauttimaan korkealaatuisista kuvista ja äänestä HDMI OUT -liitäntän kautta. Saat esiin korkeammanlaatuiset 480p/576p/1080i- tai 1080p-kuvat (parhaimmat soittimesta saatavat), jos tv:si, projektorisi tai AV- (viritin) vahvistimesi on yhteensopiva.

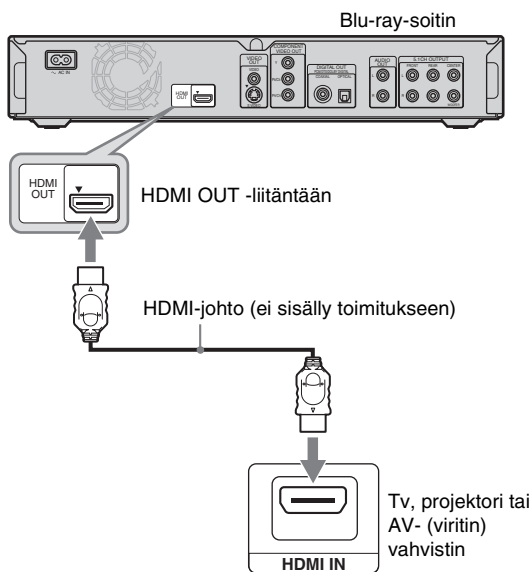

Tässä Blu-ray-soittimessa käytetään HDMI™(High-Definition Multimedia Interface). HDMI, HDMI-logo ja HDMI-liitäntä ovat HDMI Licensing LLC:n tavaramerkkejä tai rekisteröityjä tavaramerkkejä.

### Huomautuksia HDMI OUT -liitäntään kytkemisestä.

Lue huolella seuraavat ohjeet, koska virheellinen käyttö saattaa vaurioittaa HDMI OUT -liitäntää ja liitintä.

- Aseta HDMI-liitin tarkasti soittimen HDMI OUT -liitäntään kohdalle niiden muotoa vertaillen. Varmista, ettei liitin tule ylösalaisin tai vinoon.

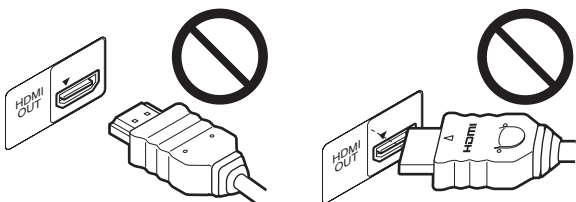

- Kytke HDMI-johto irti soitinta siirtäessäsi.

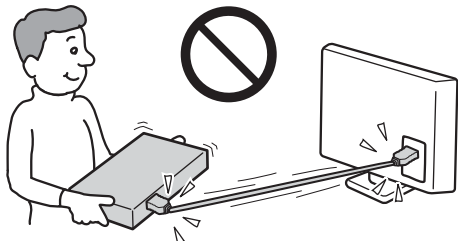

- Jos asetat soittimen laitetelineeseen HDMI--johdon ollessa kytkettynä soittimeen, ala kohdistaa liikaa voimaa laitetelineen seinämiin. Tämä saattaa vahingoittaa HDMI OUT -liitäntää ja HDMI-johtoa.
- Johtoa kytkiessäsi tai irrottaessasi älä ruuvaa tai kierrä HDMI-liitintä.

## HDMI OUT -liitäntän ilmaisimista

Kun soitin kytetään päälle, sen etupaneelin HD-ilmaisimeen syttyy valo silloin kun toistetaan 720p/1080i/1080p-signaaleita. HDMI-ilmaisimeen syttyy valo silloin kun laitteistoon on kytketty HDMI-laite.

### Huomautuksia

- Kuluttajien tulisi ottaa huomioon, etteivät kaikki teräväpiirtotelevisiot ole täysin yhteensopiva tämän tuotteen kanssa, ja tämä voi aiheuttaa artefaktien näkymisen kuvassa. 480/576/720/1080 -lomittamatonta kuvaa käytettäessä ongelmat suositellaan ratkaistavaksi tekemällä liitäntä 'normaalitarkkuuden' liitäntään. Mikäli syntyy kysymyksiä tv-vastaanottimme yhteensopivuudesta tämän 480p/576p/720p/1080p -Blu-ray-soitinmallin kanssa, ota yhteys asiakaspalveluumme.
- Ellei kuva ole terävä, luonnollisen tuntuinen tai tyydytä sinua muulla tavalla, vaihda videolähden resoluutiota painamalla VIDEO FORMAT -painiketta (s. 46).
- Käytä ainoastaan HDMI-johtoa, jossa on HDMI-logo.

## 'BRAVIA' Theatre Sync -ominaisuuksista (Vain HDMI OUT -liitännät)

Kytkemällä HDMI Control -toiminnon kanssa yhteensopivat laitteet HDMI-johdolla (ei sisälly toimitukseen), toiminnot yksinkertaistuvat seuraavalla tavalla:

- Yhden kosketuksen toisto (s. 21)  
Voit kytkeä päälle soittimen TV/AV- (viritin) vahvistimen, ja asettaa TV/AV- (viritin) vahvistimen toistotoiminnoksi tämän soittimen, sekä käynnistää toiston ▷ -painikkeella.
- Järjestelmän virrankatkaisu  
kytkiessäsi tv:n päältä sen kauko-ohjaimen POWER-painikkeella myös HDMI-yhteensopivasta laitteesta katkeaa virta automaattisesti.

## 'BRAVIA' Theatre Sync -toiminnon käytön valmistelu

Aseta "Options"-asetusvalikon "HDMI Control" -asetukseksi "On" (s. 52).

### Huomautus

Kytkestystä laitteesta riippuen HDMI Control -toiminto ei välttämättä toimi. Lue tämän laitteen käyttöohjeista lisätietoja.

## Kohta 3: Audiojohtojen kytkeminen

Valitse järjestelmääsi parhaiten soveltuva kytkentä. Lue kytkettävien erillislaitteiden käyttöohjeet.

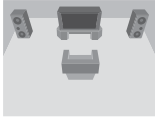
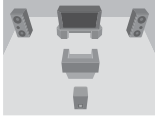
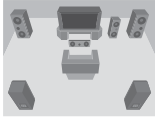
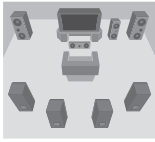
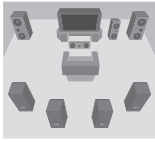
Liitântä	Järjestelmä
<b>A</b> <b>TV</b>	
<b>B</b> <b>Stereo (viritin) vahvistin ja kaksi kaiutinta</b>	
<b>C</b> <b>AV- (viritin) vahvistin, jossa Dolby<sup>*1</sup> Surround (Pro Logic) -dekooderi ja 3-6 kaiutinta</b> • Surround-tehosteet: Dolby Surround (Pro Logic)	
<b>D-1</b> <b>AV- (viritin) vahvistin, jossa 5.1-kanavaiset tuloliitännät ja 6 kaiutinta</b> • Surround-tehosteet: Dolby Digital (5.1), DTS (5.1-kanavainen)	
<b>D-2</b> <b>AV- (viritin) vahvistin, jossa on digitaalinen tuloliitântä ja Dolby Digital- tai DTS<sup>*2</sup> -dekooderi sekä 6 kaiutinta.</b> • Surround-tehosteet: Dolby Digital (5.1), DTS (5.1-kanavainen)	
<b>D-3</b> <b>AV- (viritin) vahvistin, jossa HDMI-tuloliitännät ja 8 kaiutinta</b> • Surround-tehosteet 8-kanavainen lineaarinen PCM	

\*1 Valmistettu Dolby Laboratoriesin lisenssillä.

"Dolby", "Pro Logic" ja kaksois-D-symboli ovat Dolby Laboratoriesin tavaramerkkejä.

\*2 "DTS" ja "DTS Digital Surround" ovat DTS, Inc:n rekisteröityjä tavaramerkkejä.

## Huomautuksia HDMI OUT -liitännästä

- Jos kytket soittimen AV- (viritin) vahvistimeen HDMI-johdolla, sinun on tehtävä jompikumpi seuraavista liitännistä:
  - Kytke AV- (viritin) vahvistin tv:hen HDMI-johdolla.
  - Kytke soitin tv:hen jollakin muulla videojohdolla kuin HDMI-johdolla (komponenttideojohto, S VIDEO -johto tai videojohto)
- Liitântä HDMI OUT -liitântään tehtäessä aseta HDMI-liitin tarkasti liitännän kohdalle. Älä taita tai paina HDMI-johtoa.
- Johdat HDMI OUT -liitântään kytketyn laitteen, vaihda myös "Audio Setup" -valikon "Audio (HDMI)" -asetus vastaamaan uutta laitetta (s. 47). Soitin pystyy tallentamaan aina viiden laitteen HDMI-asetukset.
- HDMI OUT -liitântä on yhteensopiva 2-kanavaisten lineaaristen PCM-signaalien (48–192 kHz, 16/20/24 bittiä) kanssa ja 6–8-kanavaisten lineaaristen PCM-signaalien kanssa (48–96 kHz, 16/20/24 bittiä), ja tämän lisäksi Dolby Digital- ja DTS-bittivirran kanssa (5.1-kanavaiset signaalit aina 96 kHz, 16/20/24 bittiä asti).

### Huomautus

Jos kytket laitteistoon audiolaitteen, joka ei ole yhteensopiva valitun audiosignaalin kanssa, kaiuttamista kuuluu voimakas häiriöääni (tai ei lainkaan ääntä), ja kuulosi tai kaiuttimet saattavat vahingoittua sen vuoksi.

## A Liitännät tv:hen

Tätä liitännää käytettäessä ääni toistetaan tv:n kaiuttimien kautta.

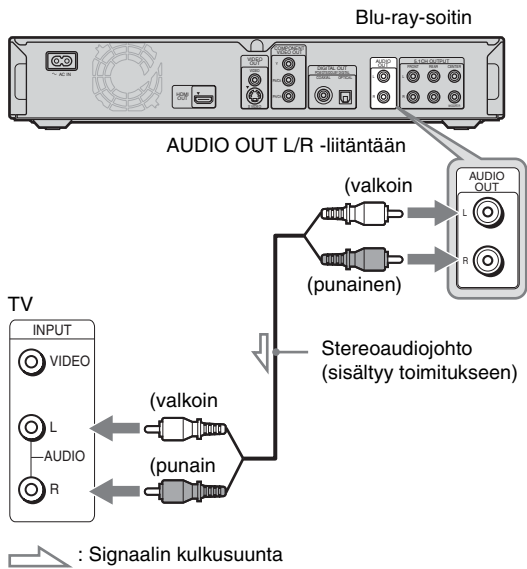

## B (Viritin) vahvistimen ja 2 kaiuttimen kytkeminen

Jos (viritin) vahvistimessasi on vain audiotuloliitännät L ja R, käytä liitännämallia **B-1**. Jos (viritin) vahvistimessasi on digitaalinen tuloliitäntä, käytä mallia **B-2**.

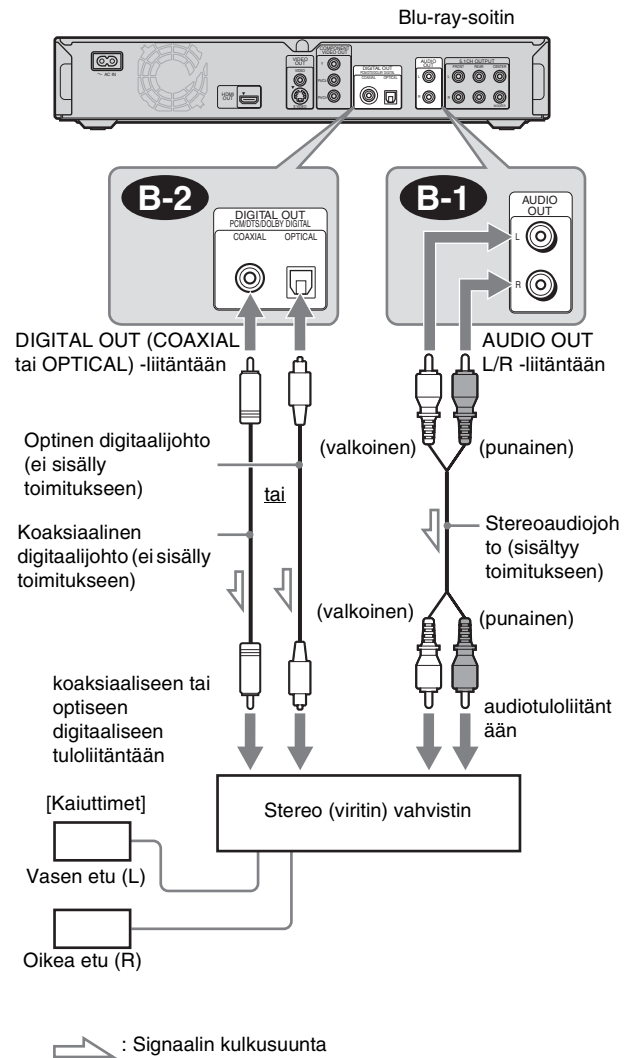

## C Kytkeminen AV- (viritin) vahvistimeen, jossa on Dolby Surround (Pro Logic) -dekooderi ja 3–6 kaiutinta

Jos AV- (viritin) vahvistimessasi on ainoastaan R- (oikea) ja L- audiotuloliitäntä (vasen), käytä liitäntämallia **C-1**. Jos (viritin) vahvistimessasi on digitaalinen tuloliitäntä, käytä liitäntämallia **C-2**.

Voit käyttää hyväksesi surround-tehosteita vain silloin kun toistat Dolby Surround -audio- tai monikanavaisia audiodisettejä (Dolby Digital tai DTS).

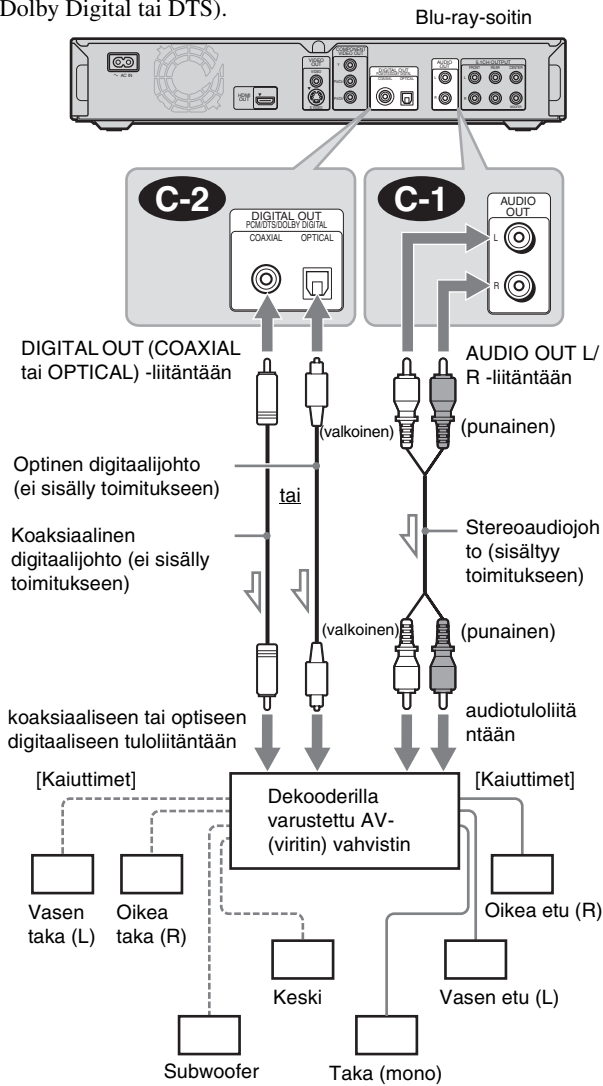

➤ : Signaalin kulkusuunta

### Vihje

Katso kytkettävien erillislaitteiden käyttöohjeista neuvoja kaiuttimien sijoitteluun.

### Huomautus

Jos kytket 6 kaiutinta, et tarvitse edellä mainittua "Rear (mono)" -kaiutinta.

## D-1 Kytkeminen AV- (viritin) vahvistimeen, jossa on 5.1-kanavaiset tuloliitännät ja 6 kaiutinta

Jos AV- (viritin) vahvistimessa on 5.1-kanavien tuloliitännät, käytä liitäntämallia **D-1**.

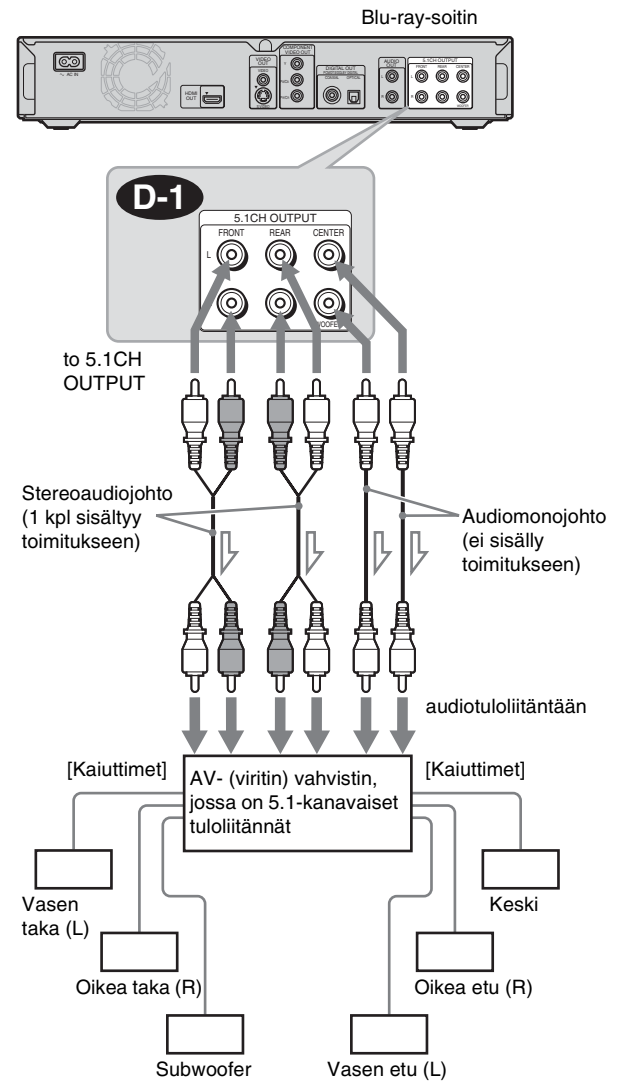

➤ : Signaalin kulkusuunta

### Vihje

Katso kytkettävien erillislaitteiden käyttöohjeista neuvoja kaiuttimien sijoitteluun.

## D-2 Kytkeminen AV- (viritin) vahvistimeen, jossa on digitaalinen tuloliitäntä ja 6 kaiutinta

Jos haluat käyttää Dolby Digital- tai DTS-dekooderitoimintoa AV- (viritin) vahvistimessasi, kytke johto sen digitaaliseen liitäntään käyttämällä liitäntämallia **D-2**. Saat kuunteluun suuremman läsnäolon tunteen.

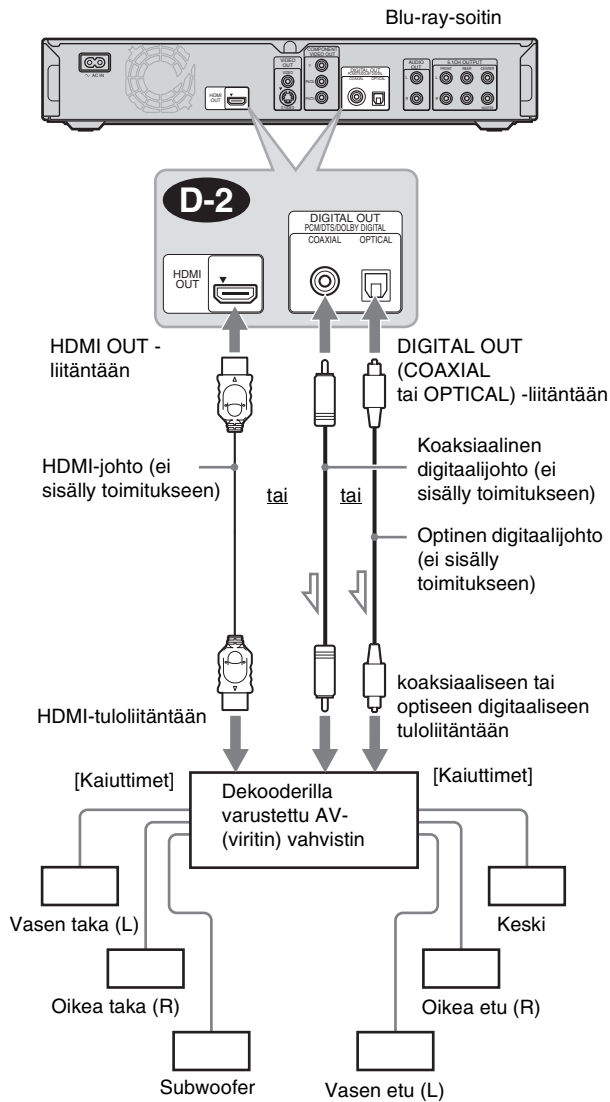

: Signaalin kulkusuunta

### Vihje

Katso kytkettävien erillislaitteiden käyttöohjeista neuvoja kaiuttimien sijoitteluun.

## D-3 Kytkeminen AV- (viritin) vahvistimeen, jossa on HDMI-tuloliitäntä ja 8 kaiutinta

Jos AV- (viritin) vahvistimessa on 8-kanavainen PCM-tulotoiminto HDMI-liitännällä voit käyttää surround-toimintoa liitäntämallilla **D-3**.

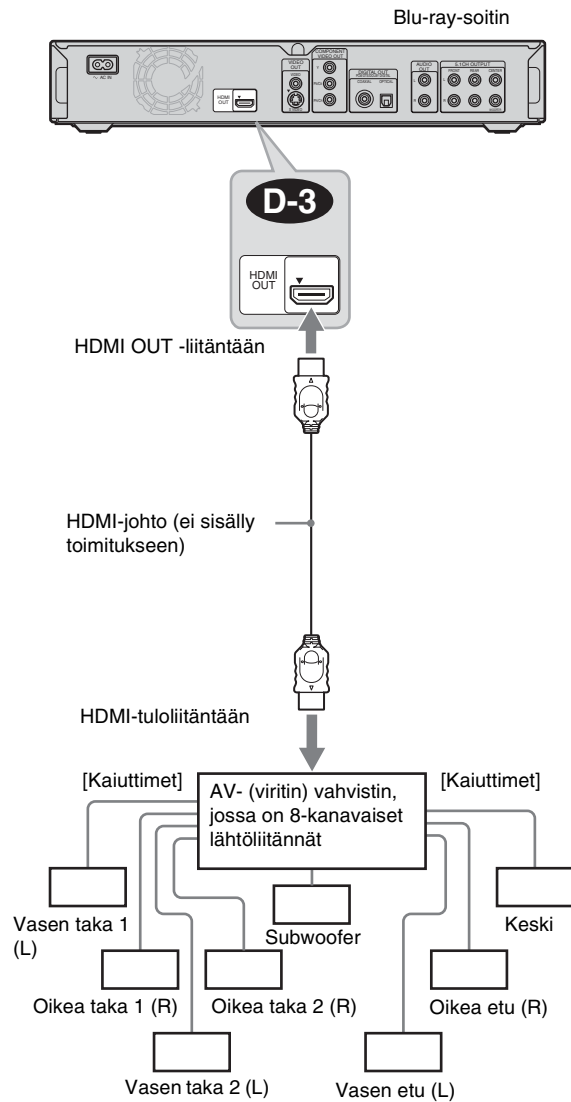

### Vihje

Katso kytkettävien erillislaitteiden käyttöohjeista neuvoja kaiuttimien sijoitteluun.

### Huomautus

Kaikki HDMI-yhteensopivat AV- (viritin) vahvistimet eivät ole yhteensopivia 8-kanavaisten lineaaristen PCM-signaalien kanssa. Lue myös soittimeen kytketyn AV- (viritin) vahvistimen käyttöohjeet.

## Kohta 4: Virtajohdon kytkeminen

Kun kaikki muut liitännät on tehty, kytke toimitettu virtajohto soittimen AC IN -liitäntään. Kytke sen jälkeen soittimen ja tv:n virtajohdot pistorasiaan.

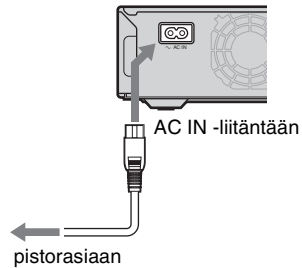

## Kohta 5: Kauko-ohjaimen valmistelu

Voit ohjata soitinta sen mukana toimitetulla kauko-ohjaimella. Aseta kauko-ohjaimen paristotilaan kaksi R6-paristoa (koko AA) niin, että niiden merkinnät ⊕ ja ⊖ vastaavat paristotilan merkintöjä. Kun käytät kauko-ohjainta, suuntaa se kohti soittimen kauko-ohjausanturia (s. 58).

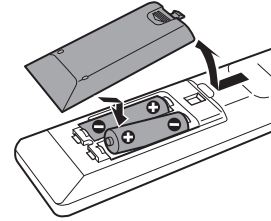

### Huomautuksia

- Älä jätä kauko-ohjainta pitemmäksi aikaa äärimmäisen kuumiin tai kosteisiin paikkoihin.
- Älä päästä mitään esineitä putoamaan kauko-ohjaimen kotelon sisään, varsinkaan silloin kun paristoja vaihdetaan.
- Älä altista kauko-ohjausanturia suoralle auringon tai valaisimen valolle. Seurauksena voi olla toimintahäiriö.
- Ellet käytä kauko-ohjainta pitkään aikaan, poista siitä paristot välttääksesi paristojen vuotamisesta ja syöpmisestä mahdollisesti aiheutuvia vahinkoja.

## Jos haluat käyttää tv:täsi toimitetulla kauko-ohjaimella

Voit säätää äänenvoimakkuutta ja ohjelmalähdettä sekä käyttää Sony-tv:n virtakytkintä soittimen mukana toimitetulla kauko-ohjaimella.

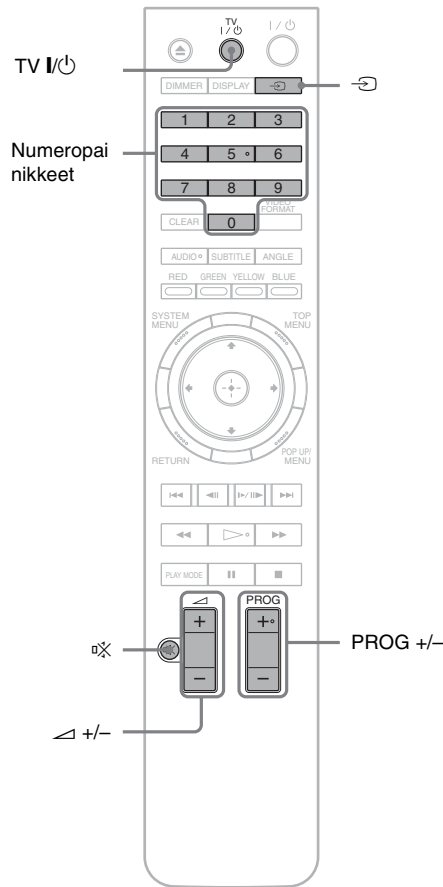

Painamalla painiketta	Voit
TV I/O	Kytkeä television päälle tai päältä.
△ +/-	Säätää tv:n äänenvoimakkuuden.
↻	Kytkeä tv:n tulovalitsimen joko tv:hen tai muihin toistolähteisiin.
PROG +/-	Valita suurempi- tai pienempinumeroinen kanavan.
⊗	Mykistää äänen (Vain Sony-tv:ssä).

## Tv:n käyttö kauko-ohjaimella

Voit ohjata muun kuin Sony-tv:n äänenvoimakkuutta tai ohjelmalähdettä ja käyttää myös sen virtakytkintä.

Jos tv:si on mukana alla olevassa luettelossa, aseta sen valmistajan mukainen koodi.

- 1 Samalla kun pidät TV I/O -painiketta painettuna, valitse tv:n valmistajakoodi (tarkista alla olevasta luettelosta) numeropainikkeilla.
- 2 Päästä TV I/O -painike.

### ◆Kauko-ohjaimella ohjattavien tv-vastaanotinten koodinumerot

Jos oman televisiomerkkisi kohdalla on annettu useita merkkikoodeja, kokeile aina yhtä koodia kerrallaan nähdäksesi millä koodilla televisiosi toimii.

Valmistaja	Koodinro
Sony	01 (oletus)
Aiwa	01
Grundig	11
Hitachi	23, 24, 72
Loewe	06, 45
Nokia	15, 16, 69, 73
Panasonic	17, 49
Philips	06, 07, 08, 23, 45, 72
Saba	12, 13, 36, 43, 74, 75
Samsung	06, 22, 23, 71, 72
Sanyo	25
Sharp	29
Telefunken	12, 13, 36, 43, 74, 75
Thomson	12, 13, 43, 74, 75
Toshiba	38
LG	06
JVC	33

### ◆Kauko-ohjaimen palauttaminen sen oletusasetuksiin.

- 1 Ota pois paristot kauko-ohjaimesta.
- 2 Aseta paristot takaisin kauko-ohjaimen samalla kun painat numeropainikkeita 1, 2 ja 3.
- 3 Odota muutama sekunti.

### Huomautus

Kytkevästä laitteesta riippuen et välttämättä pysty ohjaamaan tv:tä kaikilla tai joillakin toimitetun kauko-ohjaimen painikkeilla.

## Kohta 6: Easy Setup -toiminto

Toimi seuraavien ohjeiden mukaan tehdäksesi minimimäärän perussäätöjä soittimen käyttämiseksi. Ellei suorita Easy Setup-toimintoa loppuun, se käynnistyy joka kerta kun kytket virran tallentimeen.

Tee alla olevat asetukset seuraavassa järjestyksessä.

### Kun soitin kytketään päälle ensimmäisen kerran

Odota noin 90 sekuntia ennen kuin soitin kytkeytyy päälle ja käynnistää Easy Setup -toiminnon. Käynnistysaika on huomattavasti lyhyempi sen jälkeen kun Easy Setup -toiminto on suoritettu kerran loppuun.

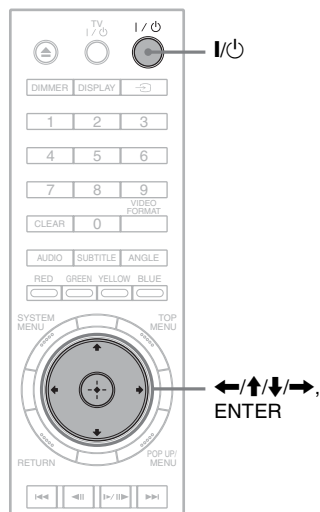

**1** Kytke tv päälle.

**2** Kytke virta soittimeen I/φ -painikkeella. Soitin kytkeytyy päälle hetken kuluttua.

**3** Siirrä tv:n tuloliitännän valitsin asentoon, jossa soittimen toistosignaali tulee näkyviin tv-ruutuun.

Ellei kuvaruutukielen asennusvalikko tule esiin, Valitse (Setup) "Options" (s. 52) -valikon "Easy Setup" -asetukseksi "Start".

**4** Valitse näytössä käytettävä kuvaruutukieli ja paina ENTER-painiketta.



Tällä asetuksella valitaan sekä Audio-, Subtitle-(tekstitys) että BD/DVD-valikkokielet.

**5** Valitse "Start," ja paina ENTER-painiketta "Easy Setup" -toiminnon käynnistämiseksi.

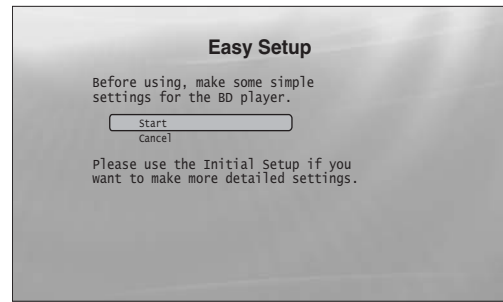

◆ Ellei edellä mainittu näyttö tule esiin.

Siirry kohtaan 6. Tämä näyttö tulee esiin vain silloin kun soitin käynnistetään ensimmäisen kerran.

**6** Valitse kuvantoiston formaatti soittimeen kytkettyä tv:tä varten ja paina ENTER-painiketta.

Yksityiskohtaisia tietoja videotuotosta on s. 46.

◆ HDMI OUT -liitäntää käytettäessä



Valitse jokin vaihtoehdoista "Auto", "576i/480i", "576p/480p", "720p", "1080i", "1080p" tai "Source Direct", ja siirry sen jälkeen kohtaan 8. Kohdan 7 "TV Type" -asetukseksi tulee "16:9" (laajakuva).

◆ Muuta kuin HDMI OUT liitäntää käytettäessä



Valitse jokin vaihtoehdoista "S-Video/Video only", "576i/480i", "576p/480p", "720p", "1080i" tai "Don't Know." Jos olet valinnut asetuksen "720p" tai "1080i," siirry kohtaan 8. Kohdan 7 "TV Type" -asetukseksi tulee "16:9" (laajakuva).



## 7 Valitse tv:llesi sopiva kuvasuhde ja paina ENTER-painiketta.

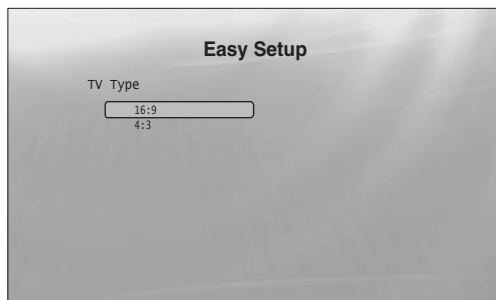

- ◆ Jos käytössäsi on laajakuva-tv tai 4:3-tyypin normaali-tv, jossa laajakuvatila  
Valitse "16:9" (s. 45).
- ◆ Jos käytössäsi on 4:3-tyypin normaali-tv.  
Valitse "4:3" (s. 45).

## 8 Valitse "Finish Setup" ja paina ENTER-painiketta.

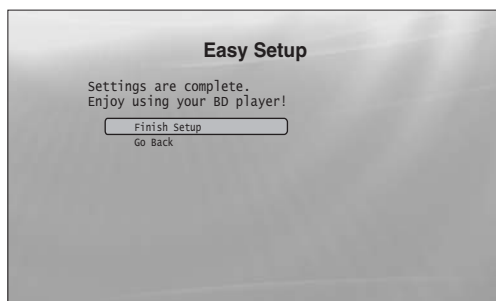

### Vihjeitä

- Jos haluat palauttaa nämä asetukset oletusasetuksiksi, lue kappale "Soittimen oletusasetusten palauttaminen" (s. 53).
- Voit myös suorittaa uudelleen (Setup) "Options" -valikosta (s. 52) "Easy Setup" -asetukset.

## Kohta 7: Lisäasetukset

Seuraavat asetukset ja säädöt ovat välttämättömiä silloin kun ne voi tehdä tekemässäsi liitännässä.

### Videoliitäntä

#### ◆ Käytettäessä COMPONENT VIDEO OUT -liitäntää

- (Liitännämalli © –s. 10)
- Valitse tv:llesi sopiva videoistoiresoluutio VIDEO FORMAT -painikkeella (s. 46).

#### ◆ HDMI OUT -liitäntää käytettäessä

- (Liitännämalli ⊕ –s. 11)
- Valitse tv:llesi sopiva videoistoiresoluutio VIDEO FORMAT -painikkeella (s. 46).
- Valitse haluamasi videoistotyyppi HDMI OUT -liitännälle "Video Setup" -valikon vaihtoehtoista "YCbCr/RGBPC (HDMI)" (s. 45).

### Audioliitäntä

#### ◆ Käytettäessä DIGITAL OUT (OPTICAL tai COAXIAL) -liitäntää

- (Liitännämalli B-2, C-2, D-2 –s. 13–15)
- Aseta "Audio Setup" -valikon (s. 47) "Dolby Digital Output" - ja "DTS Output" -asetukset AV- (viritin) vahvistimesi dekooderin mukaisesti.

#### ◆ HDMI OUT -liitäntää käytettäessä

- (HDMI-liitännämallit D-2, D-3 –s. 15)
- Aseta "Audio Setup" -valikon (s. 47) "Dolby Digital Output" - ja "DTS Output" -asetukset AV- (viritin) vahvistimesi dekooderin mukaisesti.
- Käytä HDMI OUT -liitännän audiotototapa "Audio Setup" - valikon (s. 47) "Audio (HDMI)" -asetuksella.

#### ◆ AUDIO OUT (L/R) -liitäntää käytettäessä

- (Liitännämalli C-1 –s. 14)
- Aseta "Audio Setup" (s. 47) -valikon "DTS Downmix" asetukseksi "Lt/Rt".

#### ◆ 5.1CH OUTPUT -liitäntää käytettäessä

- (Liitännämalli D-1 –s. 14)
- Aseta (Setup) "Speakers" (s. 51) -valikon "Audio Output Mode" -asetukseksi "5.1 Channel" ja valitse laitteistosi "Speaker Setup" -asetus.

### Huomautuksia

- Jos kytket laitteistoon audiolaitteen, joka ei ole yhteensopiva valitun audiosignaalin kanssa, kaiuttimista kuuluu voimakas häiriöääni (tai ei lainkaan ääntä), ja kuulosi tai kaiuttimet saattavat vahingoittua sen vuoksi.
- Jos kytket laitteen käyttämällä HDMI OUT -liitäntää tai COMPONENT VIDEO OUT -liitäntää, eikä kuva näy tarkkana, laitteistoon kytketty näyttölaite saattaa olla yhteensopimaton lomittamattomien signaalien kanssa. Kytke tässä tapauksessa näyttölaite S VIDEO- tai VIDEO-liitäntään (liitännämalli A tai B – lue lisätietoja s. 10), suorita uudelleen (Setup) "Options" -valikon (s. 52) "Easy Setup" -toiminto, ja valitse kohdassa 6 (s. 18) "S-Video/Video only". Tarkista myös uudelleen edellä kuvatut yksiköt lisäasetusten tarpeen varalta.

# Perustoiminnot

Useimmat BD-toistotoiminnoista ovat samat myös DVD-levyjä käytettäessä. Tässä kappaleessa kuvataan yhteenvetona omaisesti BD/DVD/CD-toisto yhdessä soittimen perustoimintojen kanssa. DATA DVD-levyjelle\* tallennettujen tiedostojen selailemiseksi on käytettävissä erityinen arkistointitoiminto. Lue myös s. 32 lisätietoja liikkuvista kuvista, s. 36 musiikkitiedostoista ja s. 40 kuvatiedostoista.

Kauko-ohjaimella käytettävistä toiminnoista on täydellinen lista s. 24.

\* DVD+RW/DVD+R/DVD-RW/DVD-R-levyt, joilla on MPEG-2 PS -liikkuvia kuvia, MP3-audiotiedostoja tai JPEG-kuvatiedostoja.

- *Levyn toistaminen* ..... 20
- *Eri näyttöjen opas* ..... 22
- *Opas kauko-ohjaimen käyttöön* ..... 24
- *Levytietojen tarkistaminen* ..... 26
- *Hiljaisen toistoäänän parantaminen (Audio DRC)* 27
- *Kuvan muokkaaminen* ..... 28
- *Levyn lukitseminen* ..... 29

## Levyn toistaminen

**BD** **DVD** **CD**

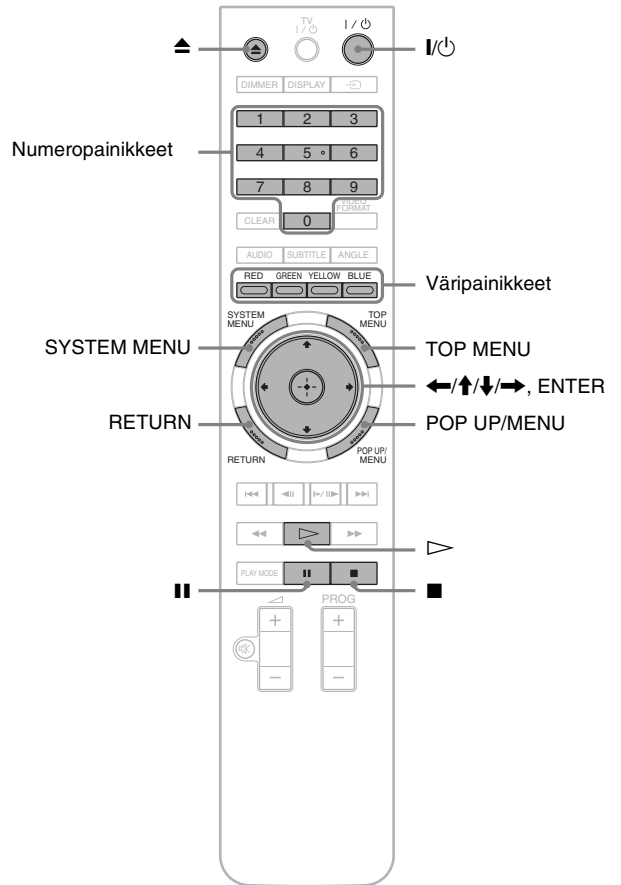

- 1** Paina I/Power -painiketta.  
Soitin kytkeytyy päälle hetken kuluttua.
- 2** Siirrä tv:n tuloliitännän valitsin asentoon, jossa soittimen toistosignaali tulee näkyviin tv-ruutuun.
- 3** Paina  $\blacktriangle$  -painiketta levykelkan avaamiseksi.
- 4** Aseta levy levylautaselle toistopuoli alaspäin.

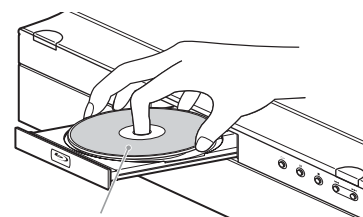

Toistopuoli alaspäin

**5 Sulje levykelkka painamalla ▲ -painiketta.**

Odot hetkinen, kunnes levytyyppi ilmestyy etupaneelinäyttöön.

**6 Paina ▷ -painiketta toiston käynnistämiseksi.**

Lisätietoja kauko-ohjaimen käytöstä on s. 24.

**Painikkeet Yksityiskohtaiset tiedot**

■	Tauottaa toiston tai jatkaa toistoa edellisestä pysäytyskohdasta.
■	Keskeyttää toiston tai peruuttaa jatkamiskohdan kahdesti painettaessa.
▷	Käynnistää toiston alusta tai käynnistää uudelleen toiston edellisestä keskeytyskohdasta.

**7 Halutessasi lopettaa toiston paina ▲ -painiketta levylautasen avaamiseksi.****8 Ota levy pois ja paina ▲ -painiketta uudelleen levylautasen sulkemiseksi.****9 Kytke virta soittimesta I/⏻ -painikkeella.****BD- tai DVD-levyn valikon käyttö**

Toistaessasi BD-ROM-, DVD VIDEO- tai viimeisteltyä DVD+RW-, DVD-RW- (Videotila), DVD+R- tai DVD-R-levyä (Videotila) voit saada esiin levyn valikon TOP MENU- tai POP UP/MENU-painikkeella. Joilla BD/DVD-levyillä valikko tulee esiin automaattisesti. Siirry molemmissa tapauksissa valikossa ◀/▶/⬆/⬇/⬅ ja ENTER- tai numero- tai väripainikkeilla levyn kuvaruutunäytöllä näkyvien ohjeiden mukaisesti. BD-valikon käyttö ei keskeytä toistoa.

**Käyttörajoitteisten BD-levyjen toisto**

Jos "CAN'T PLAY" -ilmaisn ilmaantuu etupaneeliin BD-ROM-levyä toistettaessa, vaihda "BD Parental Control" -asetusta (s. 30).

**Käyttörajoitteisten DVD-levyjen toisto**

Käyttörajoitteisten DVD-levyjen toistamiseksi näytöllä kysytään salasanaa. Lue lisätietoja "DVD Parental Control" -asetuksista s. 30.

**1 Kirjoita 4-numeroinen salasana numeropainikkeilla.****2 Vahvista salasana ENTER-painikkeella.**

Salasanan rekisteröimiseksi tai muuttamiseksi lue lisää s. 29.

**Toistomuitia koskevia huomautuksia**

- Toisto käynnistyy nimikkeen alusta, ellei sitä ole toistettu aikaisemmin tai jos edellinen toiston keskeytyskohta on peruutettu.
- Keskeytyskohta peruuntuu silloin kun:
  - vaihdat soittimen asetuksia.
  - kytket virran soittimesta (Vain BD-ROM ja DATA DVD).
  - painat ■ -painiketta kahdesti.
  - avaat levykelkan.
  - päätät haun.
- Soitin muistaa vain yhden nimikkeen/raidan/tiedoston keskeytyskohdan. Musiikki-CD-levyllä toisto jatkuu raidan alusta.
- Levystä riippuen ei toistomuititoiminto välttämättä toimi.

**Näytönsäästäjätoiminnosta**

Näytön vahingoittumisen (haamukuvat) estämiseksi näytönsäästäjäkuva ilmestyy näytölle silloin kun soitinta ei käytetä, siinä ei ole levyä tai mitään nimikettä/diaesitystä ei näytetä 15 minuuttiin. Tämä peruuttamiseksi paina mitä tahansa painiketta kauko-ohjaimesta tai soittimesta.

**Yhden kosketuksen toistosta (Vain HDMI-liitäntä)**

Painamalla kerran ▷ -painiketta kytkeytyvät soittimesi ja TV/AV- (viritin) vahvistin automaattisesti päälle ja TV/AV- (viritin) vahvistimen toistotoiminto siirtyy soittimeen. Toisto käynnistyy automaattisesti. Aseta tämän toiminnon käyttämiseksi "Options"-valikon HDMI Control" -asetukseksi "On" (s. 52).

TV/AV- (viritin) vahvistimen toisto kytkeytyy automaattisesti soittimeen seuraavissa tapauksissa:

- Painat kauko-ohjaimen ▷, SYSTEM MENU-, TOP MENU- tai POP UP/MENU-painikkeita.
- Soittimeen asetetaan levy, jossa on automaattinen toistotoiminto.

# Eri näyttöjen opas

BD

DVD

DATA DVD

CD

Jos näissä käyttöohjeissa näkyy lause 'Select an item, and press ENTER', tee valinta kauko-ohjaimen painikkeilla ←/↑/↓/→, ja vahvasta valinta niiden keskellä olevalla vahvistuspainikkeella. Voit käyttää soitinta samalla tavalla näyttöjen avulla.



## 1 Paina SYSTEM MENU -painiketta edellä mainitun "System Menu" -valikon avaamiseksi.

Soittimen aloitusvalikko tulee esiin kaikkine toimintovalitsimineen.

## 2 Valitse yksikkö ja paina ENTER-painiketta.

Jokainen yksikkö johtaa seuraaviin toimintonäyttöihin. Lue suluissa olevilta sivuilta lisätietoja toiminnoista. Halutessasi palata edelliseen näyttöön paina RETURN-painiketta.

## Title List (Nimikelista)

DATA DVD -levyjä käytettäessä tämä näyttö johtaa edelleen sisältötyyppisiin nimikelistoihin (Title List). Kolme nimikelistaa ilmestyy esiin samanaikaisesti ja niitä käytetään samalla tavalla.



Valitse nimikelista, jota haluat katsella vaihtoehdoista: "Movies", "Photos" tai "Music" j ja paina ENTER-painiketta.

### ◆Movies

Näyttää vain liikkuvien kuvien tiedostot/videonimikkeet (s. 32)

### ◆Photos

Näyttää vain kuvatiedostot (s. 40).

### ◆Musiikki

Näyttää vain musiikkitiedostot (s. 36).

## A/V Control (s. 27)

Säätää audio/videoasetukset. Valitse joko "Video Control" tai "Audio Control" ja paina ENTER-painiketta.



## Setup (Asetukset) (s. 44)

Siirry Setup-näyttöihin soittimen asetusten vaihtamista varten. Valitse haluamasi Setup-näyttö ja paina sen jälkeen ENTER-painiketta.

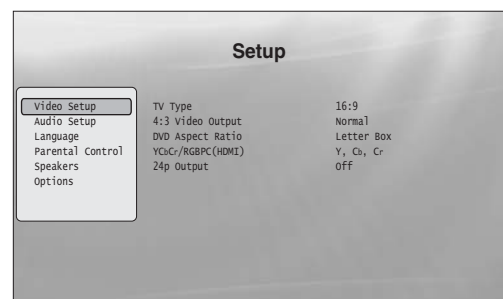

# Kirjainten kirjoittaminen

DATA DVD

Kun näppäimistö tulee esiin näytölle (esim. nimikettä etsittäessä), kirjoita kirjainmerkit seuraavien ohjeiden mukaisesti.

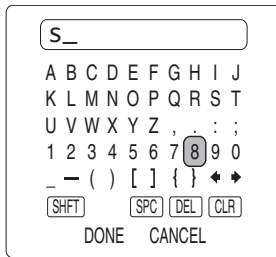

## 1 Valitse kirjoitettava kirjainmerkki ja paina ENTER-painiketta.

Kirjainmerkki tulee esiin kirjoituskentälle. Valitse tarvittaessa seuraavat yksiköt ja paina ENTER-painiketta.

Yksiköt	Yksityiskohtaiset tiedot
SHFT	Siirtyy isojen ja pienten kirjainten välillä. Valitse jompikumpi vaihtoehto ennen kirjainten kirjoittamista.
SPC	Asettaa välilyönnin.
DEL	Poistaa viimeksi lisätyn kirjainmerkin.
CLR	Poistaa kaikki kirjoitetut kirjainmerkit.

## 2 Toista kohta 1 kirjainten syötön loppuun suorittamiseksi.

## 3 Valitse "DONE" ja paina ENTER-painiketta ruutukuvanäppäimistön sulkemiseksi.

### Huomautus

Et pysty käyttämään laajennettua kirjainmerkistöä.

# Opas kauko-ohjaimen käyttöön

Seuraavassa kuvataan kaikki kauko-ohjaimella käytettävät toiminnot. Tarkista aina tarvittaessa, onko toiminto tällä listalla.

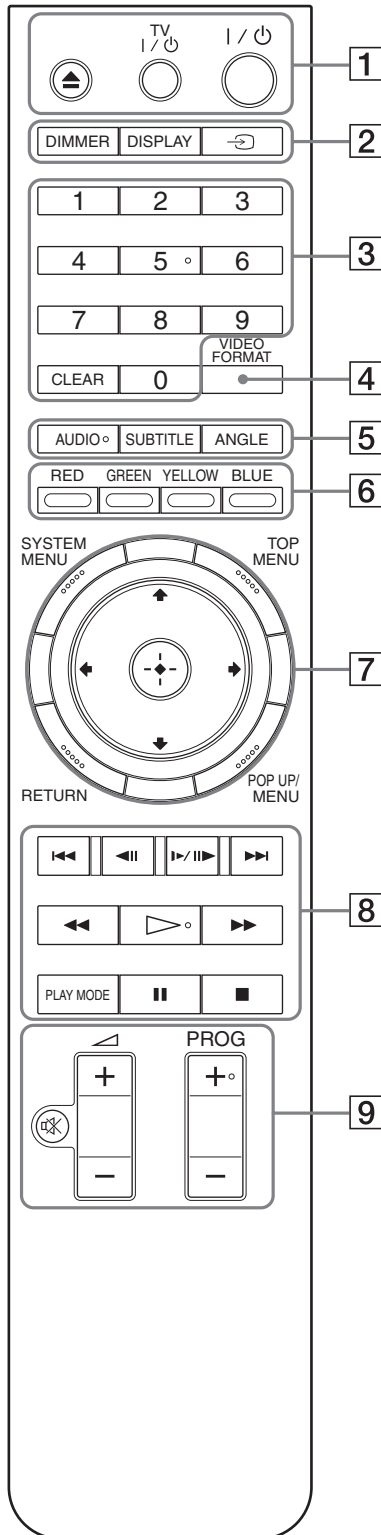

## 1 ▲ (avaa/sulje) (s. 20)

– Avaa tai sulkee levykelkan.

## TV I/⏻ -painike (virta/valmiustila) (s. 17)

– Kytkee tv:n päälle tai valmiustilaan.

## I/⏻ (päällä/valmiustila) (s. 18)

– Kytkee soittimen päälle tai valmiustilaan.

## 2 DIMMER (s. 59)

– Muuttaa soittimen etupaneelinäytön kirkkautta (jos näyttö on täysin tumma, myös etupaneelin ilmaisimet sammuvat ja FL OFF -ilmaisimeen syttyy valo).

## DISPLAY (s. 26)

– Näyttää levytiedot näytöllä.

## ↻ (TV/video) (s. 17)

– Siirtää ohjelmalähdettä tv:n ja muiden tulolähteiden välillä.

## 3 Numeropainikkeet (s. 26)

– Lisää nimikkeen tai jakson numerot tms.

## CLEAR

– Tyhjentää kirjoituskentän.

## 4 VIDEO FORMAT (s. 45)

– Vaihtaa HDMI OUT -liitännän ja COMPONENT VIDEO OUT -liitännän kuvan toisto-resoluutiota. Paina tätä painiketta niin monta kertaa kuin tarvitaan, jotta kuva tulisi esiin.

## 5 AUDIO\*<sup>1</sup> (s. 49)

– Valitsee ääniraidan tai tekstityksen kielen BD- tai DVD-levyllä.

\*<sup>1</sup> DATA DVD- tai CD-levyllä olevien MPEG-2 -liikkuvien kuvien tai MP3-musiikkitiedostojen toiston aikana et voi valita ainoastaan vasenta tai oikeaa kanavaa.

## SUBTITLE (s. 49)

– Valitsee tekstityskielen BD- tai DVD-levyltä.

## ANGLE

– Vaihtaa katselukulmaa silloin kun useita on käytettävissä.

## 6 Väripainikkeet (RED/GREEN/YELLOW/BLUE)

– Pikanäppäimet asetusyksiköiden valitsemiseen joidenkin BD-levyjen valikoista (voidaan myös käyttää BD:n vuorovaikutteisiin Java-sovelluksiin).

Número 5-, AUDIO-, PROG+ ja ▷ -painikkeissa on tunnistusnyppylä. Käytä sitä apuna soittimen käytössä.

**7 SYSTEM MENU (s. 22)**

- Avaa tai sulkee soittimen aloitusvalikon ("System Menu").

**TOP MENU (s. 20)**

- Avaa tai sulkee BD:n tai DVD:n ylävalikon.

**POP UP/MENU (s. 20)**

- Avaa tai sulkee BD:n vetovalikon tai DVD:n levyvalikon.

**RETURN (s. 20, 22)**

- Siirtyy edelliseen valikkoon.

**←/↑/↓/→ (s. 20, 22)**

- Siirtyy korostuksen esillä olevaan asetusyksikköön.

**Keskipainike (ENTER) (s. 20, 22)**

- Vahvistaa valitun yksikön valinnan.

**8 I◀◀/▶▶I (edellinen/seuraava)**

- Hyppää edelliseen tai seuraavaan jaksoon, raitaan tai tiedostoon.

**◀II/▶II (hidas/askel)\*<sup>2</sup>**

- Toistaa hitaalla nopeudella tai pysäyttää liikkeen. Palataksesi normaaliin toistoon paina ▷ -painiketta.
  - Toistaaksesi hitaalla nopeudella Paina ▶▶II▶ -painiketta toiston aikana. Paina hitaan toiston käynnistyttyä ▶▶II▶ -painiketta niin monta kertaa kuin tarvitaan nopeuden vaihtamiseksi: 1/16 → 1/8 → 1/4 → 1/2-nopeus normaalista toistonopeudesta.
  - Pysäytysnopeudella toistamiseksi (askel askeleelta) Paina II -painiketta toiston aikana ja sen jälkeen ◀II tai ▶▶II▶ -painiketta niin monta kertaa kuin tarvitaan.

**◀◀/▶▶ (skannaus)\*<sup>2</sup>**

- Skannaa taakse- tai eteenpäin. Nopeus vaihtuu painiketta useita kertoja painettaessa.

\*<sup>2</sup> Levy- tai tiedostotyypistä riippuen toiminto ei välttämättä toimi tai skannausnopeudet saattavat vaihdella.

**▷ (toisto)**

- Käynnistää toiston tai keskeytetyn toiston.

**PLAY MODE**

- Vaihtaa toistotila toiseksi (jatkuva toisto yms.), jos painiketta painetaan toiston aikana.
- Hakee tiettyä kohtaa (s. 26)

**II (tauko)**

- Tauottaa/käynnistää uudestaan toiston.

**■ (pysäytys)**

- Keskeyttää toiston.
- Poistaa keskeytyskohdan muistista painiketta kahdesti painettaessa. Nimikkeen keskeytyskohta on se kohta, josta sitä viimeksi toistettiin, audiotiedoston viimeinen raita tai kuvatiedoston viimeinen kuva.

- 9** Tv:tä voi käyttää seuraavilla painikkeilla, lue lisää s. 17.

**⊗ (mykistys) (s. 17)**

- Mykistää tv:n äänen.

**◁ (äänenvoimakkuus) +/- (s. 17)**

- Säättää tv:n äänenvoimakkuutta.

**PROG (ohjelma) +/- (s. 17)**

- Valitsee tv:stä suurempi- tai pienempinumeroisen kanavan.

**Toisto eri toistotiloissa**

**BD** **DVD** **DATA DVD** **CD**

**1 Paina toiston aikana PLAY MODE -painiketta toistuvasti.**

Käytettävissä olevat yksiköt vaihtelevat riippuen nykyisen nimikkeen, raidan, tiedoston tai levyn tyypistä. Toistotilan (Play Mode) peruuttamiseksi paina PLAY MODE -painiketta uudelleen. Aikahaun (Time Search) tekemiseksi lue lisää kappaleesta "Haku kauko-ohjaimen avulla" (s. 26).

**◆Videonimikettä tai liikkuvien kuvien nimikettä toistettaessa**

Yksiköt	Yksityiskohtaiset tiedot
Repeat Chapter (Vain BD-ROM/DVD VIDEO)	Toistaa jatkuvalla toistolla nykyistä jaksoa.
Repeat Title	Toistaa jatkuvalla toistolla nykyistä nimikettä.

**◆Musiikkiraitaa toistettaessa**

Yksiköt	Yksityiskohtaiset tiedot
Repeat Track	toistaa jatkuvalla toistolla parhaillaan toistettavaa raitaa.
Repeat All	Toistaa levyn tai "Music" -nimikelistan (Title List) kaikkia raitoja jatkuvalla toistolla
Random	Toistaa levyn tai "Music" -nimikelistan (Title List) kaikki raidat arvotussa järjestyksessä.

**◆Still-kuvaa toistettaessa**

Yksiköt	Yksityiskohtaiset tiedot
Repeat All	Toistaa levyn tai "Photos" -nimikelistan (Title List) kaikkia tiedostoja jatkuvalla toistolla.
Random	Toistaa levyn tai "Photos" -nimikelistan (Title List) kaikkia tiedostoja arvotussa järjestyksessä.

## Haku kauko-ohjaimen avulla

**BD** **DVD** **DATA DVD**

Voit hakea haluamaasi kohtaa kirjoittamalla nimikkeen tai jakson numeron tai aikakoodin (levyn alusta kulunut aika.)

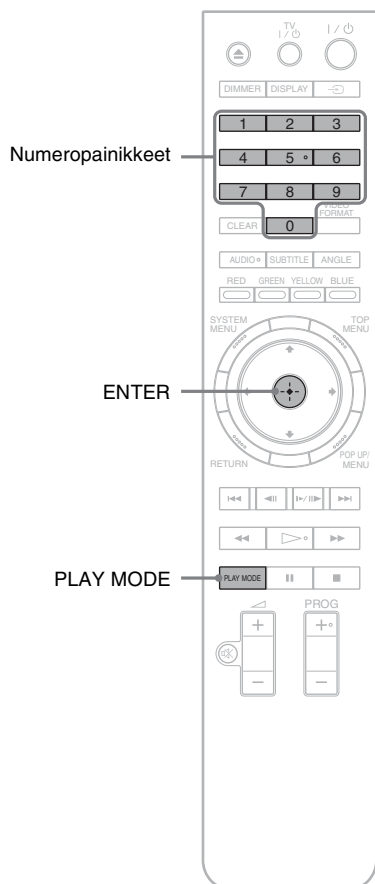

### Nimikkeen tai jakson hakeminen (Vain BD-ROM, DVD VIDEO)

- 1 Kirjoita nimikkeen numero käyttämällä numeropainikkeita soittimen ollessa pysäytystilassa.**  
Jakson hakemiseksi kirjoita sen numero toiston aikana. Jos kirjoitat väärin, paina CLEAR-painiketta kerran ja kirjoita uudelleen.
- 2 Paina ENTER-painiketta toiston käynnistämiseksi.**

### Tietyn kohdan hakeminen

- 1 Paina toiston aikana PLAY MODE -painiketta niin monta kertaa kuin tarvitaan, että "Time Search" -ilmaisim ilmestyy näytölle.**
- 2 Syötä haluamasi aikakoodi numeropainikkeilla.**  
Kirjoita aika minuuteissa ja sekunneissa (esim. '12030' merkitsee 1 tunti 20 minuuttia ja 30 sekuntia).
- 3 Paina ENTER-painiketta toiston käynnistämiseksi.**

#### Huomautus

DVD VIDEO/BD-ROM/DATA DVD -levystä riippuen nämä hakutoiminnot eivät välttämättä toimi.

## Levytietojen tarkistaminen

**BD** **DVD** **DATA DVD** **CD**

Voit tarkistaa nimike-, jaks- ja/tai raitatiedot mukaan lukien videokuvan siirtonopeus yms... painamalla DISPLAY-painiketta. Näytettävät tiedot saattavat vaihdella levytyypistä ja soittimen tilasta riippuen.

### 1 Paina DISPLAY-painiketta.

Esimerkki: DVD VIDEO -levyn toiston aikana.

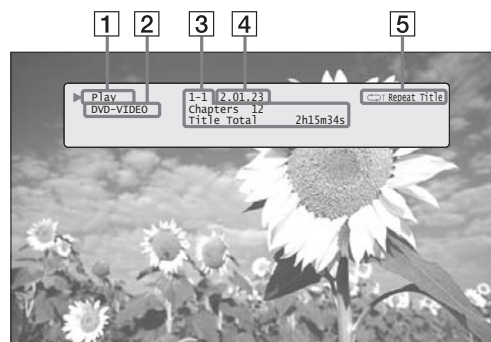

Seuraavat tiedot näkyvät näytöllä:

- 1 Toistotila**
- 2 Levytyyppi**
- 3 Nimikkeen tiedot**
  - Parhaillaan toistettavan nimikkeen numero/ parhaillaan toistettavan jakson numero.
  - Nimikkeen jaksosten kokonaismäärä.
  - Nimikkeen kokonaistoisto aika.
- 4 Parhaillaan toistettavasta nimikkeestä kulunut aika**
- 5 Toistotila**

### 2 Paina DISPLAY-painiketta uudelleen.



Näyttö vaihtuu näyttämään seuraavia tietoja:

- 1 Jakson tiedot**
  - Parhaillaan toistettavasta jaksosta kulunut aika
  - Parhaillaan toistettavan jakson kokonaistoisto aika
- 2 Videokuvan siirtonopeus tai -virran tiedot**



## Vihjeitä

- Voit tarkistaa levytiedot myös etupaneelinäytöstä (s. 59) tai Title List -nimikelistan (Title List) näytöstä (s. 22).
- Voit tarkistaa audiotiedot painamalla AUDIO-painiketta.

# Hiljaisen toistoäänien parantaminen (Audio DRC)

BD DVD DATA DVD

Voit saada hiljaiset toistoäänet, kuten keskustelun, kuulumaan kunnolla myös hiljaista toistoääntä käytettäessä.



Mukava toiminto silloin kun ei saa lisätä äänenvoimakkuutta (esim. yöllä)

- 1** Paina SYSTEM MENU -painiketta toiston aikana.
- 2** Valitse "A/V Control" ja paina sen jälkeen ENTER-painiketta.
- 3** Valitse "Audio Control" ja paina sen jälkeen ENTER-painiketta edellä kuvatun näytön päälle kytkemiseksi.
- 4** "Audio DRC" -ilmaisimen ollessa korostettuna valitse jokin asetus asteikolta "Max"-"Off" ←/→ -painikkeilla.
- 5** Paina ENTER-painiketta.

## Huomautus

"Audio DRC" -tehoste toimii ainoastaan silloin kun levy on Dolby Digital Blu-ray-levy tai DVD-levy, ja:

- "Audio Setup" valikon "Dolby Digital Output" -asetuksena on "Downmix PCM" (s. 47) ja kun audiosignaalit toistetaan DIGITAL OUT (OPTICAL tai COAXIAL) -liitännästä tai HDMI OUT -liitännästä.
- "Audio Setup" -valikon "Audio (HDMI)" -asetuksena on "PCM" (s. 47) ja audiosignaalit toistetaan HDMI OUT -liitännästä.
- audiosignaalit toistetaan AUDIO OUT (L/R) -liitännästä tai 5.1CH OUTPUT -liitännästä.

# Kuvan muokkaaminen

BD DVD DATA DVD

"Cinema tuned" -kuvan esiasetuksen avulla voit maksimoida katselemasi BD- tai DVD-levyn kuvan visuaalisen tehon optimoimalla eri valaistusolosuhteiden kuva-asetukset. "Memory"-asetus mahdollistaa omien, yksityiskohtaisten säätöjen tekemisen.

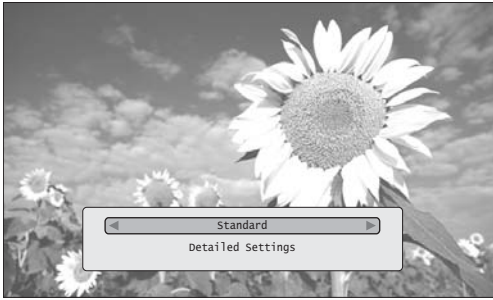

- 1** Paina SYSTEM MENU -painiketta toiston aikana.
- 2** Valitse "A/V Control" ja paina sen jälkeen ENTER-painiketta.
- 3** Valitse "Video Control" ja paina sen jälkeen ENTER-painiketta edellä kuvatun näytön päälle kytkemiseksi.
- 4** Valitse asetus ←/→ -painikkeilla.

Yksiköt	Yksityiskohtaiset tiedot
Brighter Room	Normaalia kirkkaammassa huoneessa.
Theatre Room	Hämärämmässä huoneessa, kuten kotiteatterissa.
Standard (default)	Normaalitapauksessa valitse tämä.
Memory (1-3)	Valitse asetus, jos haluat käyttää aikaisemmin tekemiäsi yksityiskohtaisia kuvasäätöjä tai jos haluat tehdä uusia asetuksia. Soitin muistaa aina kolme asetusta (lue lisää s. 28).

- 5** Paina ENTER-painiketta.

## Vihje

Edellinen kuvaus on voimassa silloin kun tv:n kuva-asetukseksi (jos sellaista käytetään) asetettu 'Standard'.

## Huomautus

"Memory"-asetuksilla ei ole vaikutusta S VIDEO OUT- tai VIDEO OUT -liitännistä suoritettavaan toistoon.

# Kuvan hienovirtittäminen omien mieltymystesi mukaiseksi

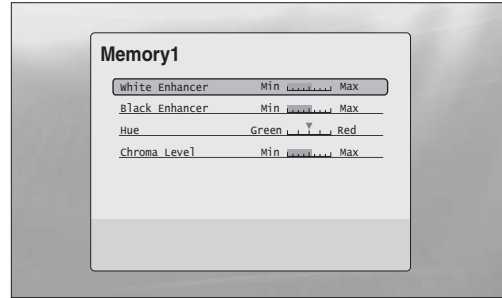

- 1** Valitse jokin muisteista "Memory 1"- "Memory 3" kappaleen "Kuvan muokkaaminen" (s. 28) kohdassa 4.
- 2** Valitse "Detailed Settings" ja paina sen jälkeen ENTER-painiketta siirtyäksesi edellä kuvattuun näyttöön.  
Paina RETURN-painiketta siirtyäksesi johonkin toiseen "Memory"-muistiin.
- 3** Valitse kukin kuvaelementeistä ja säädä se ←/→ -painikkeilla.
  - ◆ Tehostetta esikatseltaessa suoritettava säätö  
Valitse asetus ja paina sen jälkeen ENTER-painiketta siirtyäksesi asetuksen näyttöön. Tee säätö ←/→ -painikkeilla samalla kun tarkkailet tehosteen vaikutusta taustalla olevaan kuvaan. Paina sen jälkeen ENTER-painiketta säädön tallentamiseksi.

"Memory"-muistin oletusasetukset on alleviivattu.

Yksiköt	Yksityiskohtaiset tiedot
White Enhancer (Min~ <u>mid</u> ~Max)	Säätää valkoisten värien kirkkautta.
Black Enhancer (Min~ <u>mid</u> ~Max)	Säätää tummien värien voimakkuutta.
Hue (Green~ <u>mid</u> ~Red)	Asettaa vihreiden ja punaisten värien tasapainon.
Chroma Level (Min~ <u>mid</u> ~Max)	Säätää värikylläisyyttä.

- 4** Paina RETURN-painiketta.

# Levyn lukitseminen

BD DVD

Asettamalla salasana ja katselurajoitustaso (Setup) "Parental Control" -asetuksesta voit säädellä sopimattomien levyjen toistoa.

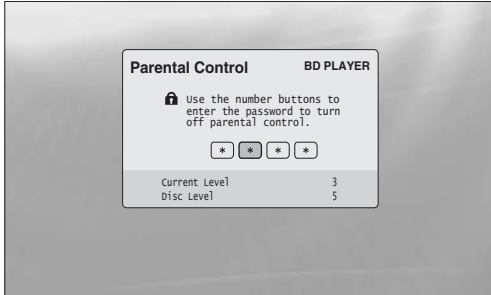

Näytössä kysytään salasanaa silloin kun DVD-levyn taso ylittää asettamasi

## Huomautuksia

- Et pysty rajoittamaan toistoa, jos DVD VIDEO/BD-ROM-levyillä ei ole "Parental Control" -toimintoa.
- Jos olet unohtanut salasanasasi, sinun pitää palauttaa kaikki soittimen asetukset oletusasetuksiinsa (s. 53).
- Edellä kuvattu näyttö ei näy BD-ROM-levyillä. Ellet pysty toistamaan BD-ROM -levyä Parental Control -käytönvalvontatoiminnon vuoksi, aseta alkuasetuksiin "BD Parental Control" -valikon (s. 30) "Change Age Restriction" -asetus.

# Salasanan asettaminen/vaihtaminen

BD DVD

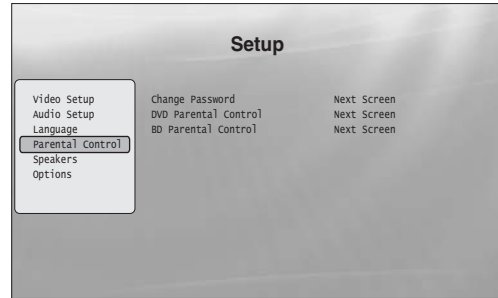

- 1** Paina SYSTEM MENU -painiketta.
- 2** Valitse "Setup" ja paina sen jälkeen ENTER-painiketta.
- 3** Valitse "Parental Control" ja paina sen jälkeen ENTER-painiketta siirtyäksesi edellä kuvattuun (Setup) "Parental Control" -valikkoon.
- 4** Valitse "Change Password (Set Password)" ja paina sen jälkeen ENTER-painiketta.
- 5** Valitse "Next Screen" ja paina sen jälkeen ENTER-painiketta saadaksesi esiin salasananäytön.
  - ◆ **Jos et ole vielä rekisteröinyt salasanaa.**  
Kirjoita nelinumeroinen salasanasasi numeropainikkeilla ja paina ↓ -painiketta. Kirjoita salasana uudelleen sen vahvistamiseksi ja paina sen jälkeen ENTER-painiketta.
  - ◆ **Jos salasanasasi on jo rekisteröity**  
Kirjoita nelinumeroinen salasanasasi numeropainikkeilla ja paina sen jälkeen ENTER-painiketta. Kirjoita uusi salasana ja paina ↓ -painiketta ja paina sen jälkeen ENTER-painiketta.

## Vihje

Jos haluat jatkaa "DVD Parental Control" -valikon asetusten tekemistä siirry kappaleen "Käytönvalvontarajoitusten asettaminen DVD VIDEO -levyille" (s. 30) kohtaan 4.

## Käytönvalvontarajoitusten asettaminen DVD VIDEO -levyille

DVD

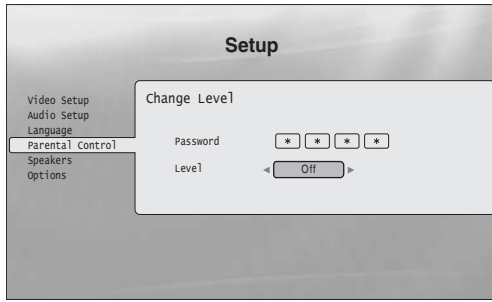

- 1 Paina SYSTEM MENU -painiketta.
- 2 Valitse "Setup" ja paina sen jälkeen ENTER-painiketta.
- 3 Valitse "Parental Control," ja paina sen jälkeen ENTER-painiketta siirtyäksesi edellä kuvattuun (Setup) "Parental Control" -valikkoon.
- 4 Valitse "DVD Parental Control" ja paina sen jälkeen ENTER-painiketta.
- 5 Valitse "Change Level" ja paina sen jälkeen ENTER-painiketta siirtyäksesi edellä kuvattuun näyttöön.  
Tällä asetuksella asetetaan käytönrajoitustaso.
- 6 Kirjoita salasanasasi numeropainikkeilla ja paina sen jälkeen ENTER-painiketta.
- 7 Valitse  $\leftarrow/\rightarrow$  -painikkeilla rajoitustaso asteikolta "Off"-"Level 8" ja paina sen jälkeen ENTER-painiketta.  
Mitä pienempi arvo, sitä tiukempi rajoitus.
- 8 Näytön palatessa (Setup) "Parental Control" -valikkoon valitse "DVD Parental Control" ja paina sen jälkeen ENTER-painiketta.
- 9 Valitse "DVD Country Code" ja paina sen jälkeen ENTER-painiketta.  
Tämä asetus varmistaa, että voit katsella asuinmaasi rajoitustasolle tarkoitettua kohtauksia.
- 10 Kirjoita "DVD Country Code" -näytössä salasana numeropainikkeilla ja paina sen jälkeen ENTER-painiketta.
- 11 Valitse maakoodisi  $\leftarrow/\rightarrow$  -painikkeilla (lue lisää s. 63), tai paina  $\downarrow$  -painiketta ja kirjoita alueesi koodi numeropainikkeilla.
- 12 Paina ENTER-painiketta.

### Vihje

Jos haluat jatkaa "BD Parental Control" -valikon asetusten tekemistä siirry kappaleen "Käytönvalvontarajoitusten asettaminen BD-ROM-levyille" (s. 30) kohtaan 4.

## Käytönvalvontarajoitusten asettaminen BD-ROM-levyille

BD



- 1 Paina SYSTEM MENU -painiketta.
- 2 Valitse "Setup" ja paina sen jälkeen ENTER-painiketta.
- 3 Valitse "Parental Control," ja paina sen jälkeen ENTER-painiketta siirtyäksesi edellä kuvattuun (Setup) "Parental Control" -valikkoon.
- 4 Valitse "BD Parental Control" ja paina sen jälkeen ENTER-painiketta.
- 5 Valitse "Change Age Restriction" ja paina sen jälkeen ENTER-painiketta siirtyäksesi edellä kuvattuun näyttöön.  
BD-ROM-levyillä rajoitus asetetaan iän, ei käytönrajoitustason mukaisesti.
- 6 Kirjoita salasanasasi numeropainikkeilla ja paina sen jälkeen ENTER-painiketta.
- 7 Valitse  $\leftarrow/\rightarrow$  -painikkeilla ikä asteikolta "0"-"255" ja paina sen jälkeen ENTER-painiketta.
- 8 Näytön palatessa (Setup) "Parental Control" -valikkoon valitse "BD Parental Control" ja paina sen jälkeen ENTER-painiketta.
- 9 Valitse "BD Country Code" ja paina sen jälkeen ENTER-painiketta.  
Tämä asetus varmistaa, että voit katsella asuinmaasi rajoitustasolle tarkoitettua kohtauksia.
- 10 Kirjoita "BD Country Code" -näytössä salasana numeropainikkeilla ja paina sen jälkeen ENTER-painiketta.
- 11 Valitse maakoodisi  $\leftarrow/\rightarrow$  -painikkeilla (lue lisää s. 63), tai paina  $\downarrow$  -painiketta ja kirjoita alueesi koodi numeropainikkeilla.
- 12 Paina ENTER-painiketta.



# Liikkuvien kuvien tiedostojen katseleminen

Käytä "Movies" -nimikelistavalikkoa selataksesi läpi ja lajitellaksesi MPEG-2 PS -liikkuvien kuvien tiedostot DATA DVD -levyillä.

- Kaikkien nimikkeiden katseleminen . . . . . 32
- Selailu tyyppilajin (genre), suosikkilistan tai kansion mukaisesti . . . . . 34
- Nimikkeen hakeminen. . . . . 34
- Ohjelmoitu toisto (Suosikkilista). . . . . 35

## Kaikkien nimikkeiden katseleminen

DATA DVD

"Movies"-nimikelistavalikossa näkyy ensin levyn kaikki nimikkeet.



Browse-valikko tulee esiin ←

**1** Paina SYSTEM MENU -painiketta.

**2** Valitse "Title List" ja paina sen jälkeen ENTER-painiketta.

**3** Valitse "Movies" ja paina ENTER-painiketta.

Edellä nähty "All Movies" -näyttö tulee esiin, näyttäen kaikki nimikkeet (vieritettävissä ↓ -painikkeella). Listalta "All Movies" voit soveltaa toimintoja kaikkiin tiedostoihin käyttämällä Browse-valikkoa (lue lisää seuraavasta).

### Browse-valikon käyttö

Paina ← -painiketta kohdan 3 jälkeen saadaksesi esiin "Movies"-nimikelistan (Title List). Lisätietoja käytettävistä toiminnoista on suluissa olevilla sivuilla. Käytettävissä olevat yksiköt riippuvat esillä olevasta näytöstä.

Yksiköt	Yksityiskohtaiset tiedot
All Movies	Listaa kaikki nimikkeet (edellä kuvatun mukaisesti).
Browse	Näyttää tyyppilaji- (genre), suosikki- tai kansiolistan (s. 34).
Haku	Hakee nimikettä näyttönäppäimistön avulla (s. 34).
Sort	Tallentaa nimikkeet päiväys- tai aakkosjärjestykseen (lue lisää seuraavasta).

◆ **Esimerkki: "Sort"-toiminnon käyttäminen kaikkien nimikkeiden lajitteluun**

**1** Valitse "Sort" ja paina ENTER-painiketta.

**2** Valitse asetus, jonka perusteella haluat lajitella: "Recent first", "Oldest first", "By title (A → Z)" tai "By title (Z → A)" ja paina sen jälkeen ENTER-painiketta.

## Nimikkeen toistaminen

- 1 Valitse edellisen osan "*Kaikkien nimikkeiden katselminen*" kohdan 3 jälkeen toistettava nimike ja paina sen jälkeen ENTER-painiketta.

Nimikkeen toisto käynnistyy. Voit soveltaa muita toistoasetuksia valittuun nimikkeeseen käyttämällä "Options"-valikkoa (lue lisää seuraavasta).

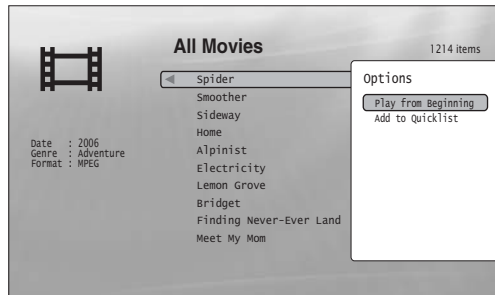

Esiin tulee "Options"-valikko, kun olet valinnut nimikkeen ja painanut ➔

### "Options"-valikon käyttö

Paina edellä olevassa kohdassa ➔ -painiketta ENTER-painikkeen sijaan nimikkeessä ilmoitetussa tilanteessa käytettävissä olevien "Options"-valikkoasetusten esiin saamiseksi. Edellä olevassa esimerkissä ovat seuraavat yksiköt käytettävissä.

Yksiköt	Yksityiskohtaiset tiedot
Play from Beginning	Aloittaa valitsemasi nimikkeen toiston sen alusta.
Add to Quicklist	Lisää valitun nimikkeen suosikkilistalle (Quicklist).

### ◆ Esimerkki: Toiminnon "Play from Beginning" käyttö valitussa nimikkeessä

- 1 Valitse "Play from Beginning" ja paina sen jälkeen ENTER-painiketta.

### Muiden toistotilojen käyttö

Paina toistotilan aikana PLAY MODE -painiketta toistuvasti. Valittava yksikkö vaihtuu joka painalluksella seuraavasti: "Time Search" (s. 26) — "Repeat Title" — "Repeat Off"  
Lue lisätietoja s. 25.

### 🔔 Vihje

Lue s. 24 lisätietoja kauko-ohjaimen toiminnoista.

## Huomautuksia näytöstä "Movies" (All Movies) -nimikelistä (Title List)

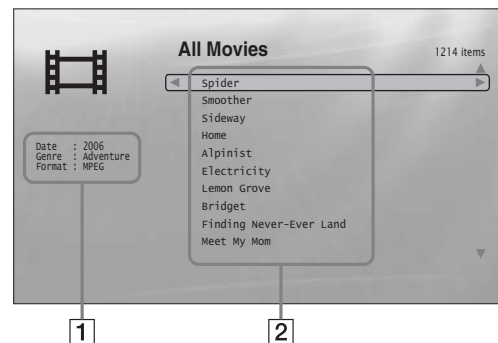

- 1 Yksityiskohtaiset tiedot

Näyttää yksityiskohtaiset tiedot valitusta nimikkeestä.

- Date: Näyttää tallennusvuoden.
- Genre: Näyttää tyyppilajin nimen.
- Format: Näyttää formaatin koodin.

- 2 Lista-alue

Näyttää levyn kaikkien nimikkeiden nimet.

# Selailu tyyppilajin (genre), suosikkilistan tai kansion mukaisesti

DATA DVD

Lyhennä nimikelistaa valitsemalla tyyppi, (esim. "Folders") ja sen jälkeen luokka.



- 1** Paina SYSTEM MENU -painiketta.
- 2** Valitse "Title List" ja paina sen jälkeen ENTER-painiketta.
- 3** Valitse "Movies" ja paina ENTER-painiketta.
- 4** Paina ← -painiketta Browse-valikon esiin saamiseksi.
- 5** Valitse "Browse" ja paina ENTER-painiketta.
- 6** Valitse tarkistettava lista vaihtoehdoista "Genres", "Quicklist" tai "Folders" ja paina sen jälkeen ENTER-painiketta.  
Tyyppilajien (genres)/suosikkien/kansioiden lista tulee esiin edellä kuvatun mukaisesti. Lisätietoja suosikkilistasta (Quicklist) on kappaleessa "Ohjelmoitu toisto (Suosikkilista)" (s. 35).
- 7** Valitse katseltava tyyppilaji (genre)/suosikkilista (Quicklist)/kansio (folder) ja paina sen jälkeen ENTER-painiketta.

## 🔦 Vihje

Voit valita nimikkeen ja käynnistää toiston painamalla ENTER-painiketta tai käyttämällä "Options"-valikkoa (paina →).

# Nimikkeen hakeminen

DATA DVD

Voit hakea nimikettä sen tarkalla tai samantapaisella nimellä.

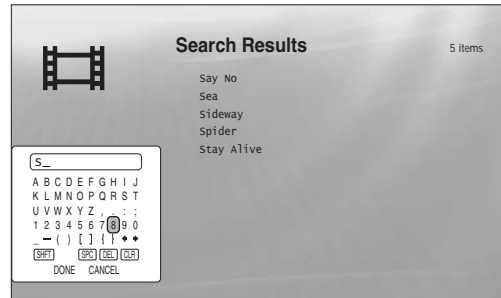

Hakuosumat vähenevät, mitä enemmän kirjaimia kirjoitetaan

- 1** Paina SYSTEM MENU -painiketta.
- 2** Valitse "Title List" ja paina sen jälkeen ENTER-painiketta.
- 3** Valitse "Movies" ja paina ENTER-painiketta.
- 4** Paina ← -painiketta Browse-valikon esiin saamiseksi.
- 5** Valitse "Search" ja paina sen jälkeen ENTER-painiketta siirtyäksesi edellä kuvattuun näyttöön.
- 6** Kirjoita nimikkeen nimi näyttönäppäimistöllä (lue lisää s. 23).

## 🔦 Vihje

Voit valita nimikkeen ja käynnistää toiston painamalla ENTER-painiketta tai käyttämällä "Options"-valikkoa (paina →).



# Ohjelmoitu toisto (Suosikkilista)

DATA DVD

Toista suosikinimikkeesi haluamassasi järjestyksessä tekemällä oma suosikkilista "Quicklist".

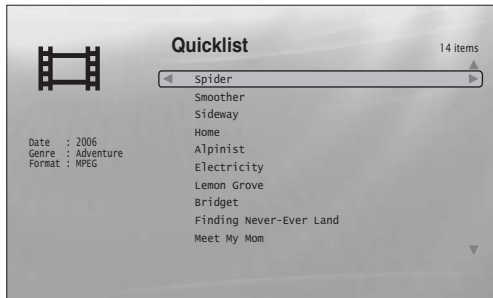

Suosikkilistalla "Quicklist" ei ole vaikutusta levyllä olevaan alkuperäiseen tallennukseen.

- 1** Paina SYSTEM MENU -painiketta.
- 2** Valitse "Title List" ja paina sen jälkeen ENTER-painiketta.
- 3** Valitse "Movies" ja paina ENTER-painiketta.
- 4** Kun "All Movies" -nimikelistä (Title List) tulee esiin, valitse se nimike, jonka haluat asettaa ensimmäiseksi suosikkilistalle "Quicklist" ja paina → -painiketta.
- 5** Valitse "Options"-valikosta "Add to Quicklist" ja paina sen jälkeen ENTER-painiketta.
- 6** Toista kohdat 4 ja 5 valitaksesi kaikki halutut nimikkeet.  
Valitse haluttu toistojärjestys. Voit valita saman nimikkeen useita kertoja.  
Suosikkilistalla "Quicklist" voi olla aina 25 nimikettä.
- 7** Paina ← -painiketta Browse-valikon esiin saamiseksi.
- 8** Valitse "Browse" ja paina ENTER-painiketta.
- 9** Valitse "Quicklist" ja paina sen jälkeen ENTER-painiketta siirtyäksesi edellä kuvattuun näyttöön.  
Suosikkilistan "Quicklist" nimikelistä (Title List) tulee esiin ohjelmoidussa toistojärjestyksessä.
- 10** Valitse nimike, jolla haluat aloittaa toiston ja paina ENTER-painiketta.

## Nimikkeen poistaminen suosikkilistalta "Quicklist"

- 1** Valitse nimike, jonka haluat poistaa esillä olevalta suosikkilistalta "Quicklist" ja paina → -painiketta.
- 2** Valitse "Remove" ja paina ENTER-painiketta.

### 🔔 Vihje

Voit toistaa suosikkilistan "Quicklist" nimikkeet myös muissa toistotiloissa painamalla PLAY MODE (s. 25) -painiketta.

### Huomautus

Suosikkilista "Quicklist" saattaa hävitä joidenkin toimintojen (esim. levylautasen avaamisen tai soittimen päältäkytkemisen) jälkeen.

# Musiikkitiedostojen kuunteleminen

Käytä "Music"-nimikelistaa (Title List) selataksesi ja toistaaksesi DATA DVD -levyjen MP3-raitatiedostoja. Voit laatia suosikkilistan "Quicklist" suosikeistasi ja toistaa niitä eri toistotiloissa.

- Kaikkien artistien tarkistaminen ..... 36
- Selaa levyä artistien, albumien, tyyppilajien (genre), suosikkilistojen (Quicklist) tai kansioiden mukaisesti ..... 38
- Raidan hakeminen ..... 38
- Ohjelmoitu toisto (Suosikkilista). ..... 39

## Kaikkien artistien tarkistaminen

DATA DVD

"Music"-nimilista (Title List) näyttää ensin listan levyjen artistien nimistä.



Browse-valikko tulee esiin ←

- 1** Paina **SYSTEM MENU** -painiketta.
- 2** Valitse **"Title List"** ja paina sen jälkeen **ENTER**-painiketta.
- 3** Valitse **"Music"** ja paina **ENTER**-painiketta. Edellä nähty "Artists" -näyttö tulee esiin, näyttäen kaikkien artistien nimet (vieritettävissä ↓ -painikkeella). Listalta "Artists" voit soveltaa eri yksiköjä kaikkiin raitoihin käyttämällä Browse-valikkoa (lue lisää seuraavasta).

### Browse-valikon käyttö

Paina ← -painiketta kohdan 3 jälkeen saadaksesi esiin "Music"-nimikelistan (Title List). Lisätietoja käytettävistä toiminnoista on suluissa olevilla sivuilla. Käytettävissä olevat yksiköt riippuvat esillä olevasta näytöstä.

Yksiköt	Yksityiskohtaiset tiedot
All Songs	Laatii luettelon kaikista raidoista (s. 37).
Browse	Näyttää listan kaikista artisteista, albumeista, tyyppilajeista (genres), suosikkilistoista (Quicklist) tai kansioista (s. 38).
Haku	Hakee raitaa näyttönäppäimistön avulla (s. 38).
Sort	Tallentaa raidat aakkos- tai vuosi- tms. järjestykseen (lue lisää seuraavasta).
Now Playing	Näyttää raitatiedot ja toistotiedot toiston aikana.

### ◆ Esimerkki: "Sort"-toiminnon käyttäminen kaikkien raitojen lajitteluun

- 1** Valitse raitalistan saamiseksi esiin **Browse**-valikosta **"All Songs"** ja paina sen jälkeen **ENTER**-painiketta.
- 2** Paina ← -painiketta **Browse**-valikon esiin saamiseksi.
- 3** Valitse **"Sort"** ja paina **ENTER**-painiketta.
- 4** Valitse lajittelujärjestysasetus; **"Recent first"**, **"Oldest first"**, **"By title (A→Z)"**, **"By title (Z→A)"**, **"By artist (A→Z)"** tai **"By artist (Z→A)"** ja paina sen jälkeen **ENTER**-painiketta.

## Raidan toisto

- 1 Supista edellä olevan kappaleen "*Kaikkien artistien tarkistaminen*" kohdan 3 jälkeen raitalista valitsemalla artistin ja sen jälkeen albumin.

Paina listan laatimiseksi kaikista raidoista ← -painiketta ja valitse Browse-valikosta "All Songs".

- 2 Valitse toistettava raita ja paina ENTER-painiketta.

Raidan toisto käynnistyy. Voit soveltaa muita toistoasetuksia valittuun raitaan käyttämällä "Options"-valikkoa (lue lisää seuraavasta).

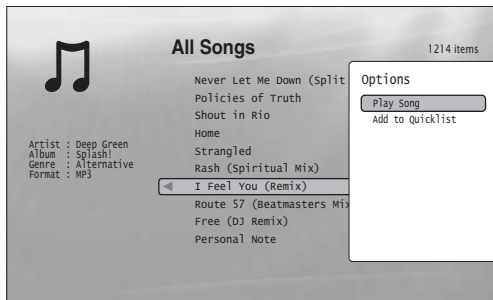

Esiin tulee "Options"-valikko, kun olet valinnut raidan ja painanut →

### "Options"-valikon käyttö

Paina edellä olevassa kohdassa → -painiketta ENTER-painikkeen sijaan raidassa ilmoitetussa tilanteessa käytettävissä olevien "Options"-valikkoasetusten esiin saamiseksi. Edellä olevassa esimerkissä ovat seuraavat yksiköt käytettävissä.

Yksiköt	Yksityiskohtaiset tiedot
Play Song	Aloittaa valitsemasi raidan toiston sen alusta.
Add to Quicklist	Lisää valitun raidan suosikkilistalle (Quicklist).

◆ **Esimerkki: "Play Song" -toiminnon soveltaminen valittuun raitaan.**

- 1 Valitse "Play Song" ja paina ENTER-painiketta.

### Muiden toistotilojen käyttö

Paina toistotilan aikana PLAY MODE -painiketta toistuvasti. Valittava yksikkö vaihtuu joka painalluksella seuraavasti: "Repeat Track" — "Repeat All" — "Random" — "Repeat Off"  
Lue lisätietoja s. 25.

### 🔧 Vihjeitä

- Lue s. 24 lisätietoja kauko-ohjaimen toiminnoista.
- Myös toiston keskeyttämisen jälkeen soitin aloittaa toiston uudelleen viimeksi soitetusta raidasta.
- Käytetystä kirjoitusohjelmasta riippuen näytetyt raidan tai albumin nimet saattavat poiketa niistä, joiden nimet olet kirjoittanut.

### Huomautuksia

- MP3-audioraitojen toisto aika ei välttämättä tule näkyviin oikein.
- Jos lisäät vahingossa tiedostotarkenteen ".MP3" raitaan, joka ei ole MP3-tiedosto, tiedostoa voidaan vahingossa toistaa soittimella. Tällainen toisto saattaa kuitenkin aiheuttaa toimintahäiriön tähän soittimeen kytkettyyn soittimeen.
- Toisto ei välttämättä käynnisty välittömästi toiselle albumille siirtymisen jälkeen.
- Toistomuistitoimintoa (Resume) MP3-raidoilla käytettäessä toisto käynnistyy aina raidan alusta.

## Huomautuksia näytöstä "Music" (All Songs) -nimikelistä (Title List)

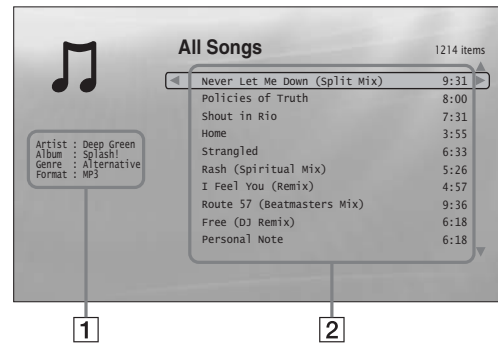

- 1 Yksityiskohtaiset tiedot

Näyttää yksityiskohtaiset tiedot valitusta raidasta.

- Artist: Näyttää artistin nimen.
- Album: Näyttää albumin nimen.
- Genre: Näyttää tyyppilajin nimen.
- Format: Näyttää formaatin koodin.

- 2 Lista-alue

Näyttää koko levyn sisällön.

- Main area: Näyttää raitojen nimet.
- Sub area: Näyttää jokaisen raidan kokonaistoistoajan.

### Soittokelvottomista audioraitatiedoista

Soitin ei toista tiedostoa, jos:

- DATA DVD -levyä ei ole tallennettu MP3-muodossa, joka on UDF (Universal Disk Format) -yhteensopiva.
- Audioraitatiedostossa ei ole tarkennetta ".MP3".
- Dataa ei ole alustettu oikein, vaikka sen tiedostotunniste olisikin ".MP3".
- Data ei ole MPEG1 Audio Layer III -formaatin dataa.
- Data on tallennettu mp3PRO-formaattiin.
- Tiedostonimessä on kirjainmerkkejä, jotka eivät ole numeroita tai englannin kielenäakkosia.

# Selailu artistin, albumin, tyyppilajin (genre), suosikkilistan (Quicklist) tai kansion perusteella

DATA DVD

Vähennä raitojen määrää listalta valitsemalla tyyppi, (esim. "Genres") ja sen jälkeen luokka.

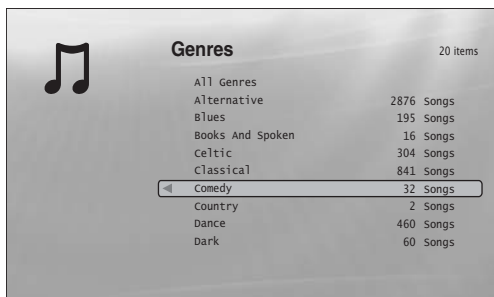

Vailla sisältöä olevat lajityypit (genre) eivät näy listassa.

- 1** Paina SYSTEM MENU -painiketta.
- 2** Valitse "Title List" ja paina sen jälkeen ENTER-painiketta.
- 3** Valitse "Music" ja paina ENTER-painiketta.
- 4** Paina ← -painiketta Browse-valikon esiin saamiseksi.
- 5** Valitse "Browse" ja paina ENTER-painiketta.
- 6** Valitse lista, jota haluat katsella vaihtoehdoista "Artists", "Albums", "Genres", "Quicklist" tai "Folders" ja paina sen jälkeen ENTER-painiketta.  
Artisti-/albumi-/tyyppilaji-/suosikki-/kansiolista tulee esiin edellä kuvatun mukaisesti. Lisätietoja suosikkilistasta (Quicklist) on kappaleessa " Ohjelmoitu toisto (Suosikkilista)" (s. 39).
- 7** Valitse katseltava artisti/albumi/tyyppilaji (genre)/suosikkilista (Quicklist)/kansio (folder) ja paina sen jälkeen ENTER-painiketta.

## Vihje

Voit valita raidan raitaluettelosta ja käynnistää toiston painamalla ENTER-painiketta tai käyttämällä "Options"-valikkoa (paina →).

# Raidan hakeminen

DATA DVD

Voit hakea raitaa tai raitoja sen/niiden tarkalla tai samantapaisella nimellä.

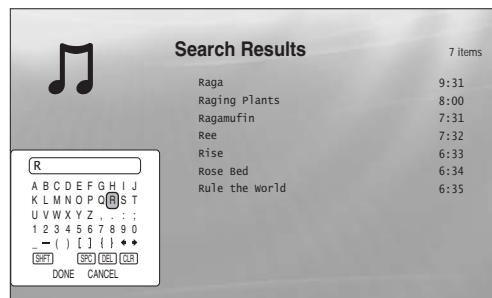

Hakuosumat vähenevät, mitä enemmän kirjaimia kirjoitetaan

- 1** Paina SYSTEM MENU -painiketta.
- 2** Valitse "Title List" ja paina sen jälkeen ENTER-painiketta.
- 3** Valitse "Music" ja paina ENTER-painiketta.
- 4** Paina ← -painiketta Browse-valikon esiin saamiseksi.
- 5** Valitse "All Songs" ja paina ENTER-painiketta.
- 6** Paina ← -painiketta Browse-valikon esiin saamiseksi.
- 7** Valitse "Search" ja paina sen jälkeen ENTER-painiketta siirtyäksesi edellä kuvattuun näyttöön.
- 8** Kirjoita raidan nimi näyttönäppäimistöllä (lue lisää s. 23).

## Vihjeitä

- Voit valita raidan hakutuloksista ja käynnistää toiston painamalla ENTER-painiketta tai käyttämällä "Options"-valikkoa (paina →).
- Voit hakea tyyppilajin (genre), artistin, albumin tai kansion nimeä jokaiselta nimikelistalta (esim. "Genres").

# Ohjelmoitu toisto (Suosikkilista)

DATA DVD

Toista suosikkiraitasi haluamassasi järjestyksessä tekemällä oman suosikkilistan "Quicklist".

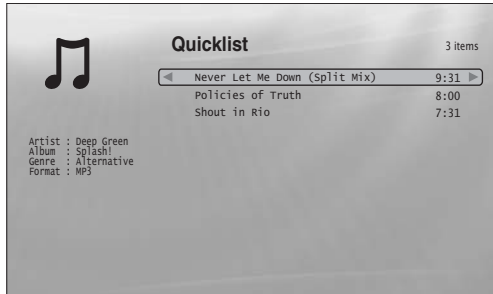

Suosikkilistalla "Quicklist" ei ole vaikutusta levyllä olevaan alkuperäiseen tallennukseen.

- 1** Paina SYSTEM MENU -painiketta.
- 2** Valitse "Title List" ja paina sen jälkeen ENTER-painiketta.
- 3** Valitse "Music" ja paina ENTER-painiketta.
- 4** Paina ← -painiketta Browse-valikon esiin saamiseksi.
- 5** Valitse "All Songs" ja paina ENTER-painiketta.
- 6** Kun "All Songs" -nimikelistä (Title List) tulee esiin, valitse se raita, jonka haluat asettaa ensimmäiseksi suosikkilistalle "Quicklist" ja paina → -painiketta.
- 7** Valitse "Options"-valikosta "Add to Quicklist" ja paina sen jälkeen ENTER-painiketta.
- 8** Toista kohdat 6 ja 7 valitaksesi kaikki halutut raidat.  
  
Valitse haluttu toistojärjestys. Voit valita saman raidan useita kertoja.  
  
Suosikkilistalla "Quicklist" voi olla aina 25 raitaa.
- 9** Paina ← -painiketta Browse-valikon esiin saamiseksi.
- 10** Valitse "Browse" ja paina ENTER-painiketta.
- 11** Valitse "Quicklist" ja paina sen jälkeen ENTER-painiketta siirtyäksesi edellä kuvattuun näyttöön.  
Suosikkilistan "Quicklist" nimikelistä (Title List) tulee esiin ohjelmoidussa toistojärjestyksessä.
- 12** Valitse raita, jolla haluat aloittaa toiston ja paina ENTER-painiketta.

## Nimikkeen poistaminen suosikkilistalta "Quicklist"

- 1** Valitse raita, jonka haluat poistaa esillä olevalta suosikkilistalta "Quicklist" ja paina → -painiketta.
- 2** Valitse "Remove" ja paina ENTER-painiketta.

### 🔔 Vihje

Voit toistaa suosikkilistan "Quicklist" nimikkeet myös muissa toistotiloissa painamalla PLAY MODE (s. 25) -painiketta.

### Huomautus

Suosikkilista "Quicklist" saattaa hävitä joidenkin toimintojen (esim. levylautasen avaamisen tai soittimen päältäkytkemisen) jälkeen.

# Kuvatiedostojen katseleminen

Käytä "Photos"-nimikelistaa (Title List) DATA DVD-levyllä olevien JPEG-kuvien katselemiseksi. Voit järjestää tiedostot uuteen järjestykseen ja käynnistää sen jälkeen diaesityksen.

- Kaikkien kansioden katseleminen ..... 40
- Selailu päiväyksen, suosikkilistan tai kansion mukaisesti ..... 42
- Still-kuvan hakeminen ..... 42
- Diaesityksen ohjelmointi (Suosikkilista) ..... 43

## Kaikkien kansioden katseleminen

DATA DVD

"Photos"-nimikelistavalikossa (Title List) näkyy levyn kaikki kansiot.



Browse-valikko tulee esiin, kun painat ← -painiketta ollessasi vasemmanpuolimmaisella rivillä.

- 1** Paina SYSTEM MENU -painiketta.
- 2** Valitse "Title List" ja paina sen jälkeen ENTER-painiketta.
- 3** Valitse "Photos" ja paina ENTER-painiketta.

Edellä nähty "Folders" -näyttö tulee esiin, näyttäen kaikki kansiot (vieritettävissä ↓ -painikkeella). Listalta "Folders" voit soveltaa toimintoja kaikkiin tiedostoihin käyttämällä Browse-valikkoa (lue lisää seuraavasta).

### Browse-valikon käyttö

Paina ← -painiketta kohdan 3 jälkeen saataksesi esiin "Photos"-nimikelistan (Title List). Lisätietoja käytettävistä toiminnoista on suluissa olevilla sivuilla. Käytettävissä olevat yksiköt riippuvat esillä olevasta näytöstä.

Yksiköt	Yksityiskohtaiset tiedot
All Photos	Näyttää kaikki tiedostot aakkosjärjestyksessä (s. 41).
Browse	Näyttää päiväys-, suosikki- tai kansiolistan (s. 42).
Haku	Hakee tiedostoa näyttönäppäimistön avulla (s. 42).
Sort	Tallentaa tiedostot päiväys- tai aakkosjärjestykseen (lue lisää seuraavasta).

◆ **Esimerkki: "Sort"-toiminnon käyttäminen kaikkien tiedostojen lajitteluun**

- 1** Valitse kaikki tiedostot sisältävän listan saamiseksi esiin Browse-valikosta "All Photos" ja paina sen jälkeen ENTER-painiketta.
- 2** Siirrä korostus vasemmanpuolimmaiselle riville ja paina ← -painiketta avataksesi Browse-valikon
- 3** Valitse "Sort" ja paina ENTER-painiketta.
- 4** Valitse asetus, jonka perusteella haluat lajitella: "Recent first", "Oldest first", "By title (A → Z)" tai "By title (Z → A)" ja paina sen jälkeen ENTER-painiketta.

## Diaesitys

- 1** Paina kappaleen "*Kaikkien kansioiden katselminen*" kohdan 3 jälkeen ← -painiketta ja valitse Browse-valikosta "All Photos".
- 2** Valitse tiedosto, josta haluat aloittaa ja paina sen jälkeen ENTER-painiketta "Options"-valikon avaamiseksi.
- 3** Valitse "Slideshow" ja paina sen jälkeen ENTER-painiketta.

Diaesitys käynnistyy.

Voit asettaa myös muita toistoasetuksia valittuun tiedostoon "Options"-valikosta (lue lisää seuraavasta).



Esiin tulee "Options"-valikko, kun olet valinnut tiedoston ja painanut ENTER-painiketta,

## "Options"-valikon käyttö

Käytettävissä olevat "Options"-valikon asetukset riippuvat käyttötilanteesta. Edellä kuvatussa esimerkissä "Options"-valikon käytöstä ovat käytettävissä seuraavat yksiköt.

Yksiköt	Yksityiskohtaiset tiedot
Slideshow	Käynnistää diaesityksen edellä olevan mukaisesti.
Add to Quicklist	Lisää valitun tiedoston suosikkilistalle (Quicklist) toistettavaksi diaesityksellä myöhemmin.

## Muiden toistotilojen käyttö

Paina toistotilan aikana PLAY MODE -painiketta toistuvasti. Valittava yksikkö vaihtuu joka painalluksella seuraavasti: "Repeat All" — "Random" — "Repeat Off"

Lue lisätietoja s. 25.

Satunnaissoittotilassa voit toistaa satunnaissoitolla ainoastaan lista-alueen (enintään 20 tiedostoa) raitoja.

### 🔊 Vihjeitä

- Lue s. 24 lisätietoja kauko-ohjaimen toiminnoista.
- Myös toiston keskeyttämisen jälkeen soitin aloittaa toiston uudelleen viimeksi soitetusta tiedostosta.

### Huomautus

Kuvien toisto saattaa toimia hitaasti riippuen tiedostojen koosta ja lukumäärästä.

## Huomautuksia näytöstä "Photos" (All Photos) -nimikelistä (Title List)



### 1 Yksityiskohtaiset tiedot

Näyttää yksityiskohtaiset tiedot valitusta tiedostosta.

- File: Näyttää tiedoston nimen.
- Date: Näyttää kuvauspäivän.
- Resolution: Näyttää kuvan tarkkuuden leveys x korkeus.
- Format: Näyttää tallennusformaatin.

### 2 Lista-alue

Näyttää yleiskuvan kuvista pienoiskuvina.

## Toistokelvottomista kuvatiedoista

Soitin ei toista tiedostoa, jos:

- DATA DVD -levy ei ole tallennettu JPEG-muodossa, joka on UDF (Universal Disk Format) -yhteensopiva.
  - Kuvatiedostoa ei ole tallennettu DCF\*-yhteensopivaan formaattiin.
  - Tiedoston tunniste on jokin muu kuin ".JPEG".
  - Kuva on suurempi kuin 4 096 (leveys) x 4 096 (korkeus) normaalitilassa tai lomittamattomana JPEG:nä.
  - Kuva ei mahdu näytölle (kuva pienenee).
  - Tiedostonimessä on kirjainmerkkejä, jotka eivät ole numeroita tai englannin kielen aakkosia.
  - Vaikka edellä kuvattua ei olisikaan voimassa, joitakin tiedostoja ei voi toistaa riippuen tallennusolosuhteista tai menetelmästä (esim. kirjoitusohjelmisto).
  - Tiedostoja ei voi välttämättä toistaa tällä soittimella, jos niitä on editoitu PC:llä.
- \* "Design rule for Camera File system": JEITA-järjestön (Japan Electronics and Information Technology Industries Association) määrittelemä digitaalikameroiden kuvastandardi.

# Selailu päiväyksen, suosikkilistan tai kansion mukaisesti

DATA DVD

Lyhennä tiedostolistaa valitsemalla tyyppi, (esim. "Date") ja sen jälkeen luokka.



- 1** Paina SYSTEM MENU -painiketta.
- 2** Valitse "Title List" ja paina sen jälkeen ENTER-painiketta.
- 3** Valitse "Photos" ja paina ENTER-painiketta.
- 4** Paina ← -painiketta Browse-valikon esiin saamiseksi.
- 5** Valitse "Browse" ja paina ENTER-painiketta.
- 6** Valitse tarkistettava lista polulta "Date", "Quicklist", "Quicklist" tai "Folders" ja paina sen jälkeen ENTER-painiketta. Päiväyksien/suosikkien/kansioiden lista tulee esiin edellä kuvatun mukaisesti. Lisätietoja suosikkilistasta (Quicklist) on kappaleessa " *Diaesityksen ohjelmointi (Suosikkilista)*" (s. 43).
- 7** Valitse katseltava päiväys/suosikkilista (Quicklist)/kansio (folder) ja paina sen jälkeen ENTER-painiketta.

## Vihje

Voit valita tiedoston ja käynnistää diaesityksen käyttämällä "Options"-valikkoa (paina → -painiketta).

# Still-kuvan hakeminen

DATA DVD

Voit hakea tiedostoa sen tarkalla tai tiedostoja samantapaisella nimellä.

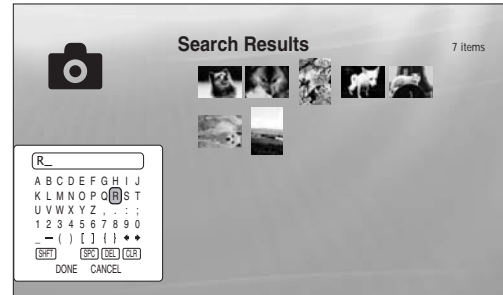

Hakuosumat vähenevät, mitä enemmän kirjaimia kirjoitetaan

- 1** Paina SYSTEM MENU -painiketta.
- 2** Valitse "Title List" ja paina sen jälkeen ENTER-painiketta.
- 3** Valitse "Photos" ja paina ENTER-painiketta.
- 4** Paina ← -painiketta Browse-valikon esiin saamiseksi.
- 5** Valitse "All Photos" ja paina sen jälkeen ENTER-painiketta.
- 6** Siirrä korostus vasemmanpuolimmaiselle riville ja paina ← -painiketta avataksesi Browse-valikon.
- 7** Valitse "Search" ja paina sen jälkeen ENTER-painiketta siirtyäksesi edellä kuvattuun näyttöön.
- 8** Kirjoita tiedoston nimi näyttönäppäimistöllä (lue lisää s. 23).

## Vihje

Voit valita tiedoston ja käynnistää diaesityksen käyttämällä "Options"-valikkoa (paina → -painiketta).



# Diaesityksen ohjelmointi (Suosikkilista)

DATA DVD

Toista diaesitys haluamassasi järjestyksessä tekemällä oman suosikkilistan "Quicklist".

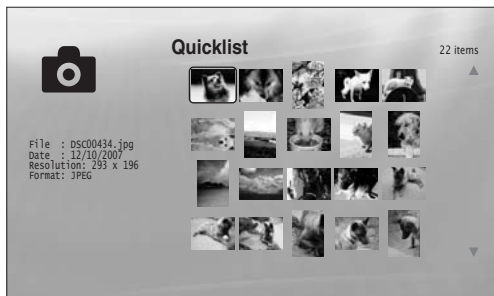

Suosikkilistalla "Quicklist" ei ole vaikutusta levyllä olevaan alkuperäiseen tallennukseen.

- 1** Paina SYSTEM MENU -painiketta.
- 2** Valitse "Title List" ja paina sen jälkeen ENTER-painiketta.
- 3** Valitse "Photos" ja paina ENTER-painiketta.
- 4** Paina ← -painiketta Browse-valikon esiin saamiseksi.
- 5** Valitse "All Photos" ja paina sen jälkeen ENTER-painiketta.
- 6** Kun "All Photos" -nimikelistä (Title List) tulee esiin, valitse se tiedosto, jonka haluat asettaa ensimmäiseksi suosikkilistalle "Quicklist" ja paina sen jälkeen ENTER-painiketta.
- 7** Valitse "Options"-valikosta "Add to Quicklist" ja paina sen jälkeen ENTER-painiketta.
- 8** Toista kohdat 6 ja 7 valitaksesi kaikki halutut tiedostot.  
Valitse haluttu toistojärjestys. Voit valita saman tiedoston useita kertoja.  
Suosikkilistalla "Quicklist" voi olla aina 25 tiedostoa.
- 9** Siirrä korostus vasemmanpuolimmaiselle riville ja paina ← -painiketta avataksesi Browse-valikon.

**10** Valitse "Browse" ja paina ENTER-painiketta.

**11** Valitse "Quicklist" ja paina sen jälkeen ENTER-painiketta siirtyäksesi edellä kuvattuun näyttöön.  
Suosikkilistan "Quicklist" nimikelistä (Title List) tulee esiin ohjelmoidussa toistojärjestyksessä.

**12** Valitse tiedosto, jolla haluat aloittaa toiston ja paina ENTER-painiketta.

**13** Valitse "Options"-valikosta "Slideshow" ja paina ENTER-painiketta.

## Yksikön poistaminen suosikkilistalta "Quicklist"

- 1** Valitse tiedosto, jonka haluat poistaa esillä olevalta suosikkilistalta "Quicklist" ja paina sen jälkeen ENTER-painiketta.
- 2** Valitse "Remove" ja paina ENTER-painiketta.

### Vihje

Voit toistaa suosikkilistan "Quicklist" nimikkeet myös muissa toistotiloissa painamalla PLAY MODE (s. 25) -painiketta.

### Huomautus

Suosikkilista "Quicklist" saattaa hävitä joidenkin toimintojen (esim. levylautasen avaamisen tai soittimen päältäkytkemisen) jälkeen.

# Alkuasetusten muuttaminen

Valitse "System Menu" -valikosta "Setup" silloin kun haluat muuttaa soittimen asetuksia (esim. vaihtaessasi soittimeen kytketyn laitteen tai ääni- tai kuva-asetuksia, tms.).

Tämä kappaleen viimeisessä osassa selitetään kaikkien näiden asetusten palauttaminen oletusasetuksiin.

## Huomautus

Tässä kappaleessa kuvatut toistoasetukset eivät välttämättä toimi, jos levyllä on jokin esiasetus. Levyn toistoasetuksilla on etusija soittimen toistoasetuksiin nähden.

- *Setup-asetusnäyttöjen käyttö* . . . . . 44
- *Video Setup (Videoasetukset)* . . . . . 45
- *Audioasetukset* . . . . . 47
- *Language (Kieli)* . . . . . 49
- *Parental Control* . . . . . 50
- *Speakers (Kaiuttimet)* . . . . . 51
- *Options (Asetusvaihtoehdot)* . . . . . 52
- *Soittimen oletusasetusten palauttaminen* . . . . . 53

## Setup-asetusnäyttöjen käyttö

**BD** **DVD** **DATA DVD** **CD**

Valitse "System Menu" -valikosta ne "Setup"-näytöt, joiden asetuksia haluat vaihtaa

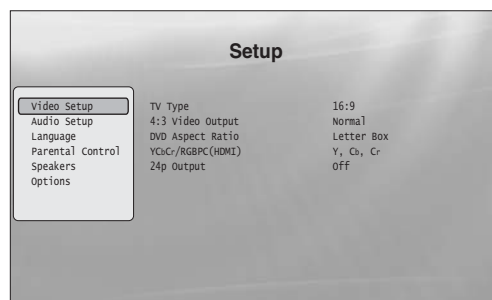

- 1** Paina soittimen ollessa pysäytystilassa **SYSTEM MENU** -painiketta.
- 2** Valitse "Setup" ja paina sen jälkeen **ENTER**-painiketta.
- 3** Valitse käytettävä "Setup"-näyttö "Video Setup"- "Audio Setup"- "Language"- "Parental Control"-, "Speakers"- tai "Options"-valikoista ja paina sen jälkeen **ENTER**-painiketta.  
"Setup"-näyttö tulee esiin vastaavine yksikköineen. Pidä mielessä, että näyttö siirtyy näytönsäästötilaan 15 minuutin kuluttua, ellei sitä käytetä sinä aikana.
- 4** Valitse muutettava yksikkö ja paina **ENTER**-painiketta.  
Lue lisätietoja seuraavissa kappaleissa olevista selityksistä.

## Edelliseen näyttöön palaaminen

Paina RETURN-painiketta.

# Video Setup (Videoasetukset)

Alleiviivatut yksiköt ovat oletusasetuksia.

<b>TV Type</b> – Valitse tv-tyyppisi.	<b>4:3</b> – 4:3-kuvasuhteen tv. <b>16:9</b> – Laajakuva-tv tai tv, jossa on laajakuvatoiminto
<b>4:3 Video Output</b> – Valitse näyttötila 4:3-kuvasuhteen kuvalle 16:9-laajakuva-tv:stä.	<b>Full</b> – Näyttää 4:3-kuvasuhteen kuvan 16:9-kuvasuhteen kuvana. <b>Normal</b> – Näyttää 4:3-kuvasuhteen kuvan 4:3-kuvasuhteella, mustat palkit kuvan molemmilla laidoilla. Valitse tämä asetus, ellei tv:ssäsi ole 4:3-kuvasuhteen tilaa.
<b>DVD Aspect Ratio</b> – Valitse näyttötila 16:9-kuvasuhteen DVD-kuvalle 4:3-kuvasuhteen tv:stä (valittavissa silloin kun "TV Type" -asetuksena on "4:3"). Pidä kuitenkin mielessä, että kuvasuhde on kiinteä joillakin levyillä. Esimerkiksi 4:3-kuvasuhteen letterbox-kuva saattaa näkyä myös silloin kun "Pan Scan" on valittu.	<b>Letter Box</b> – Näyttää laajakuvan, jonka ala- ja ylälaidassa on mustat palkit. <b>Pan Scan</b> – Näyttää korkeudeltaan täysimittaisen kuvan koko ruudulla, jonka laidat on säädetty.
<b>YCbCr/RGBPC (HDMI)</b> – Valitse HDMI OUT -liitännän toistotyyppi.	<b>Y, Cb, Cr</b> – Valitse tämä asetus soittimen HDMI-laitteeseen kytkiessäsi. <b>RGB (16-235)</b> – Valitse tämä asetus kytkiessäsi soittimen HDCP-yhteensopivalla DVI-liitännällä varustettuun laitteeseen. <b>RGB (0-255)</b> – Valitse tämä asetus kytkiessäsi soittimen RGB (0-255) -laitteeseen.
<b>24p Output</b> – Soitin 1080/24p-yhteensopivaan tv:hen HDMI OUT -liitännän kautta kytkettäessä.	<b>On</b> – Toistaa 1920 × 1080p/24 Hz:n videosignaaleja BD-ROM-levyjä (720p/24 Hz tai 1080p/24 Hz) toistettaessa. Valitse tämä asetus tätä liitäntää käytettäessä. <b>Off</b> – Valitse tämä asetus jotakin muuta liitäntää käytettäessä.

Alkuasetusten muuttaminen

## Huomautus

"TV Type" - ja "DVD Aspect Ratio" -asetukset voidaan tehdä silloin kun videokuvan toistoresoluutio on 480i/576i tai 480p/576p.

## Videokuvan toistoresoluution asettaminen

Paina VIDEO FORMAT -painiketta niin monta kertaa kuin tarvitaan halutun resoluution valitsemiseksi. Pidä mielessä, että resoluutio vaihtelee näyttölaitteen, liitännän ja lähdemateriaalin mukaisesti, kuten seuraavassa on kuvattu.

Asetukset	Liitäntä	HDMI OUT	COMPONENT VIDEO OUT	VIDEO/S VIDEO
Auto		Valitsee automaattisesti suositellun, tv:llesi sopivan resoluution.	480i/576i	480i/576i
576i/480i		480i/576i	480i/576i	480i/576i
576p/480p		480p/576p	480p/576p	480i/576i
720p		720p	BD:720p/576i* <sup>1</sup> , DVD:480p/576i	480i/576i
1080i		1080i	BD:1080i/576i* <sup>1</sup> , DVD:480p/576i	480i/576i
1080p		1080p	480i/576i	480i/576i
Source Direct		Toisto vaihtelee lähdemateriaalin mukaisesti* <sup>2</sup>	Toisto vaihtelee lähdemateriaalin mukaisesti* <sup>3</sup>	480i/576i

\*<sup>1</sup> 576i taajuudella 50 Hz kansainvälisten standardien mukaisesti.

\*<sup>2</sup> Toistaa kuvan samalla resoluutiolla ja taajuudella kuin se on tallennettu levyille.

\*<sup>3</sup> 1080/24p-videosignaaleita ei toisteta COMPONENT VIDEO OUT -liitännistä.

### Huomautuksia

- Ellei kuva ole tarkka, luonnonmukainen tai muuten miellyttävä sinua, yritä jollakin toisella resoluutiolla, joka sopii levyille ja tv:llesi/projektorillesi tms. Yksityiskohtaisia ohjeita on myös tv:n/projektorin käyttöohjeissa.
- 480i/576i tai 480p/576p -videosignaaleja saatetaan toistaa silloin kun kytket näytön COMPONENT VIDEO OUT -liitäntiin ja toistat joitakin kopiosuojattuja BD/DVD-levyjä. HD-kuvanlaadun käyttämiseksi kytke näyttölaitte HDMI OUT-liitäntään HDMI-johdolla.
- Vaikka olisitkin valinnut jonkin muun kuin "Auto"-asetuksen, soitin säätää automaattisesti videosignaaleja, ellei tv ole yhteensopiva asetetun resoluution kanssa.

### 1080/24p-videosignaalien toisto

1080/24p-yhteensopiva tv tarvitaan tätä asetusta käytettäessä.

- 1** Aseta "Video Setup" -valikon "24p Output" -asetukseksi "On" (s. 45).
- 2** Paina VIDEO FORMAT -painiketta niin monta kertaa kuin tarvitaan valitaksesi joko asetuksen "Auto" tai "Source Direct".

### Huomautus

Ellei kuva tule näkyviin, paina VIDEO FORMAT -painiketta niin monta kertaa kuin tarvitaan, kunnes kuva näkyy oikein.

# Audioasetukset

Alleviivatut yksiköt ovat oletusasetuksia. Koska monet tekijät vaikuttavat audiotoston tyyppiin, lue myös kappale "Audiotostonsignaaleista" on s. 48.

<b>Dolby Digital Output</b>	<b>Dolby Digital</b>
– Valitse audiosignaalien toistojärjestelmä toistaessasi Dolby Digital -levyjä. Tämä asetus vaikuttaa DIGITAL OUT -liitännästä (COAXIAL tai OPTICAL) suoritettavaan toistoon.	– Valitse tämä asetus kytkiessäsi soittimeen laitteen, jossa on sisäänrakennettu Dolby Digital -dekooderi.
	<b>Downmix PCM</b>
	– Muuntaa signaalit lineaarisiksi PCM-signaaleiksi. Valitse tämä asetus kytkiessäsi soittimeen laitteen, jossa ei ole sisäänrakennettua Dolby Digital -dekooderia.
<b>DTS Output</b>	<b>DTS</b>
– Valitse audiosignaalien toistojärjestelmä toistaessasi DTS-levyjä. Tämä asetus vaikuttaa DIGITAL OUT -liitännästä (COAXIAL tai OPTICAL) suoritettavaan toistoon.	– Valitse tämä asetus kytkiessäsi soittimeen laitteen, jossa on sisäänrakennettu DTS-dekooderi.
	<b>Downmix PCM</b>
	– Muuntaa signaalit lineaarisiksi PCM-signaaleiksi. Valitse tämä asetus kytkiessäsi soittimeen laitteen, jossa ei ole sisäänrakennettua DTS-dekooderia.
<b>DTS Downmix</b>	<b>Stereo</b>
– Valitse 2-kanavaisten signaalien tyyppi silloin kun ne on miksattu monikanavaisista DTS-lähteistä (toimii audioliitännässä silloin kun "DTS Output" -asetuksena on "Downmix PCM").	– Miksaa monikanavaiset audiosignaalit kaksikanavaiseksi stereoksi.
	<b>Lt/Rt</b>
	– Voit kuunnella surround-ääntä, jos soittimeen kytketyssä laitteessa on Dolby Pro Logic -dekooderi.
<b>Audio (HDMI)</b>	<b>Auto</b>
– Valitse HDMI OUT -liitännän toistotapa.	– Valitse normaalitapauksessa tämä asetus. Se toistaa audiosignaalit soittimeen kytketyn HDMI-laitteen tilan mukaisesti.
	<b>PCM</b>
	– Muuntaa kaikki audiosignaalit lineaarisiksi PCM-signaaleiksi.

## Audiotoistosignaaleista

Audiotoistotavat eroavat seuraavassa kuvatulla tavalla äänilähteestä, lähtöliitännästä ja valituista asetuksista riippuen.

Levy/ohjelmälähde	Liitännät/ asetukset	AUDIO OUT L/R -liitännät* <sup>1</sup>		DIGITAL OUT (OPTICAL/ COAXIAL) -liitännät* <sup>2</sup>		HDMI OUT -liitäntä* <sup>3</sup>	
		2ch	5.1ch	PCM	Bittivirta	PCM* <sup>4</sup>	Auto* <sup>4</sup>
BD-ROM	Linear PCM 2ch	2ch	2ch	2ch LPCM	2ch LPCM	2ch LPCM	2ch LPCM
	5.1ch* <sup>5</sup>	2ch Downmix	5.1ch	2ch Downmix LPCM	2ch Downmix LPCM	5.1ch LPCM	5.1ch LPCM
	7.1ch	2ch Downmix	5.1ch Downmix	2ch Downmix LPCM	2ch Downmix LPCM	7.1ch LPCM	7.1ch LPCM
	Dolby Digital	2ch Downmix	5.1ch	2ch Downmix LPCM	Dolby Digital	5.1ch LPCM	Dolby Digital
	Dolby Digital Plus	2ch Downmix	5.1ch	2ch Downmix LPCM	Dolby Digital	7.1ch LPCM* <sup>6</sup>	Dolby Digital
	Dolby TrueHD	2ch Downmix	5.1ch	2ch Downmix LPCM	Dolby Digital	5.1ch LPCM	Dolby Digital
	DTS	2ch Downmix	5.1ch	2ch Downmix LPCM	DTS	5.1ch LPCM	DTS
	DTS-HD	2ch Downmix	5.1ch	2ch Downmix LPCM	DTS	5.1ch LPCM	DTS
DVD	Linear PCM	2ch	2ch	2ch LPCM	2ch LPCM	2ch LPCM	2ch LPCM
	Dolby Digital	2ch Downmix	5.1ch	2ch Downmix LPCM	Dolby Digital	5.1ch LPCM	Dolby Digital
	DTS	2ch Downmix	5.1ch	2ch Downmix LPCM	DTS	5.1ch LPCM	DTS
	MPEG	2ch	2ch	2ch LPCM	—	2ch LPCM	2ch LPCM
CD	Linear PCM 2ch	2ch	2ch	2ch LPCM	2ch LPCM	2ch LPCM	2ch LPCM
	DTS	2ch Downmix	5.1ch	2ch Downmix LPCM	DTS	5.1ch LPCM	DTS

\*<sup>1</sup> "2 Channel" ja "5.1 Channel" ovat valittavissa (Setup) "Speakers" -valikon (s. 51) "Audio Output Mode" -asetuksista.

\*<sup>2</sup> PCM: Kun "Audio Setup" -valikon "Dolby Digital Output"- tai "DTS Output" -asetukseksi on asetettu "Downmix PCM" (s. 47).

Bitstream: Kun "Audio Setup" -valikon "Dolby Digital Output"- tai "DTS Output" -asetukseksi on valittu joko "Dolby Digital" tai "DTS" (s. 47).

\*<sup>3</sup> Valittavissa "Audio Setup" -valikon (s. 47) "Audio (HDMI)" -asetuksista.

\*<sup>4</sup> Valittavissa "Audio Setup" -valikon (s. 47) "Audio (HDMI)" -asetuksista. Tuloksena oleva toisto saattaa vaihdella riippuen soittimeen kytketystä HDMI-laitteesta.

\*<sup>5</sup> Jos otantataajuus on 192 kHz, soitin mikkaa kanavat 2-kanavaisiksi, vaikka levy tai äänilähde olisikin 5.1-kanavainen.

\*<sup>6</sup> Toistaa 7.1-kanavaiset LPCM-signaalit, jotka on koodaus on purettu Dolby Digital Plus -audiovirrasta.

# Language (Kieli)

Alleiviivatut yksiköt ovat oletusasetuksia.

## Huomautuksia

- Valitessasi polulta "Audio", "Subtitles", "BD/DVD Menu" kielen, jota ei ole tallennettu levyille, jokin tallennetuista kielistä valitaan automaattisesti.
- Levyille tallennetut toistoasetukset ovat etusijalla näihin asetuksiin nähden.

<b>OSD</b>	<b>English (englanti)/Français (ranska)/Deutsch (saksa)/Italiano (italia)/Español (espanja)</b> – Valitse kuvaruutunäytön kieleksi haluamasi kieli. – Näyttää valikot ja viestit englanniksi/ranskaksi/saksaksi/italiaksi/espanjaksi.
<b>Audio</b>	<b>English (englanti)/French (ranska)/German (saksa)/Italian (italia)/Spanish (espanja)</b> – Valitse ääniraidan oletuskieli BD-ROM/DVD VIDEO -levyille. – Toistaa ääniraidan valitulla kielellä. <b>Muut</b> – Lue kappale "Kielikoodi- luettelo" on s. 62 ja kirjoita kielesi koodi.
<b>Subtitles</b>	<b>English (englanti)/French (ranska)/German (saksa)/Italian (italia)/Spanish (espanja)</b> – Valitse tekstitysten oletuskieli BD-ROM/DVD VIDEO -levyille. – Näyttää tekstitykset valitulla kielellä. <b>Muut</b> – Lue kappale "Kielikoodi- luettelo" on s. 62 ja kirjoita kielesi koodi.
<b>BD/DVD-valikko</b>	<b>w/Subtitle Language</b> – Näyttää BD/DVD-valikot tekstityskieleksi valitulla kielellä. <b>English (englanti)/French (ranska)/German (saksa)/Italian (italia)/Spanish (espanja)</b> – Näyttää BD/DVD-valikot valitulla kielellä <b>Muut</b> – Lue kappale "Kielikoodi- luettelo" on s. 62 ja kirjoita kielesi koodi.
<b>Subtitle Display</b>	<b>On</b> – Aktivoi tekstitykset. <b>Off</b> – Poistaa tekstitykset.

# Parental Control

Tämä toiminto rajoittaa DVD VIDEO- ja BD-ROM -levyjen toistoa.

Sen aktivoimiseksi lue kappale "*Levyn lukitseminen*" (s. 29). Oletusasetukset on alleviivattu.

## Huomautuksia

- Et pysty rajoittamaan toistoa, jos levyllä ei ole "Parental Control" -toimintoa.
- Jos olet unohtanut "Parental Control" -käytönvalvontatoiminnon salasanan, sinun pitää palauttaa soittimen oletusasetukset (s. 53). Pidä mielessä, että tällöin kaikki asettamasi asetukset palautuvat oletusasetuksiinsa.

---

### Change Password (Set Password)

#### Next Screen

– Aseta tai vaihda "Parental Control" -käytönvalvontatoiminnon salasana. Sinulta pyydetään salasanaa aikoessasi toistaa käytönrajoituksella varustettuja levyjä tai vaihtaa rajoitustasoa.

---

### DVD Parental Control

#### Change Level

– Aseta rajoitustaso. Levy kysyy salasanaa, jos sen esiasetettu taso ylittää asetetun rajan. Oletusasetus on "Off".

#### DVD Country Code

– Tällä asetuksella voit katsella asuinmaassasi katseltavaksi tarkoitettuja kohtauksia. Oletusasetus on "us" (2119).

---

### BD Parental Control

#### Change Age Restriction

– Aseta rajoitustaso. Näytöllä kysytään salasanaa, jos levyn esiasetettu ikäraja on korkeampi kuin itse asettamasi. Oletusasetus on "255".

#### BD Country Code

– Tällä asetuksella voit katsella asuinmaassasi katseltavaksi tarkoitettuja kohtauksia BD ROM -levyjä toistaessasi. Oletusasetus on "us" (2119).

---



# Speakers (Kaiuttimet)

Seuraavien yksiköiden asetukset ovat välttämättömiä 5.1CH OUTPUT -liitäntä käytettäessä.  
Oletusasetukset on alleviivattu.

## Audio Output Mode

– Analogista liitäntää varten.

## 2 Channel

– Valitse tämä asetus silloin kun olet kytkenyt AV- (viritin) vahvistimen soittimeen AUDIO OUT (L/R) -liitäntien kautta.

## 5.1 Channel

– Valitse tämä asetus silloin kun olet kytkenyt AV- (viritin) vahvistimen soittimeen 5.1CH OUTPUT -liitäntien kautta.

## Speaker Setup (Kaiutinasetukset)

– Tämä asetus vaikuttaa 5.1CH OUTPUT -liitännistä kuuluvaan toistoon.

## Next Screen

- 1 Valitse muutettavat kaiutinasetukset **↑/↓** -painikkeilla.
  - "C" (keskikaiutin): "Yes (Kyllä)" tai "No" (Ei)
  - "Ls/Rs" (vasen/oikea surroundkaiutin): "Yes (Kyllä)" tai "No" (Ei)
  - "L/R" (vasen/oikea etukaiutin): "Large (Suuri)" tai "Small" (Pieni)
- 2 Muuta asetusta **←/→** -painikkeilla.
  - Valitse "C"- ja "Ls/Rs"-asetuksissa, kuuluvatko nämä kaiuttimet järjestelmään.
  - Valitse "L/R"-asetuksissa kaiutinten koko. Tämä asetus ei ole käytettävissä, jos joko "C"- tai "Ls/Rs"-asetukseksi on asetettu "No".
- 3 Paina ENTER-painiketta tehtyjen asetusten säästämiseksi.

# Options (Asetusvaihtoehdot)

Alleviivatut yksiköt ovat oletusasetuksia.

<b>On Screen Display</b>	<b>On</b> – Näyttää toiston tilan. <b>Off</b> – Toiston tilaa ei näytetä.
– Valitse, haluatko toiston tilan (Pysäytys, toisto, tms.) näytettäväksi näytöllä.	
<b>Auto Power Off</b>	<b>On</b> – Kytkee soittimen päältä silloin kun se on jätetty pysäytys- tai taukotilaan, eikä sitä käytetä 30 minuuttiin. <b>Off</b> – Soitin on jatkuvasti päällä riippumatta siitä, käytetäänkö sitä vai ei.
– Valitse, haluatko aktivoida soittimen "Auto Power Off" -toiminnon.	
<b>Easy Setup</b>	<b>Aloit</b> – Paina ENTER-painiketta ja lue lisää s. 18.
– Suorittaa uudelleen Easy Setup -toiminnon perusasetusten tekemiseksi.	
<b>HDMI Control</b>	<b>On</b> – Aktivoi toiminnon. <b>Off</b> – Kytkee toiminnon päältä.
– Valitse, haluatko aktivoida soittimen "HDMI Control" -toiminnon (s. 11).	
<b>Hybrid Disc Playback Layer</b>	<b>BD</b> – Toistaa BD-kerroksen. <b>DVD</b> – Toistaa DVD-kerroksen. <b>CD</b> – Toistaa CD-kerroksen.
– Valitse kerrosten tärkeysjärjestys hybridilevyä toistaessasi. Ota levy pois asetusta vaihtaessasi.	

# Soittimen oletusasetusten palauttaminen

Voit palauttaa kaikki soittimen asetukset oletusasetuksiin.

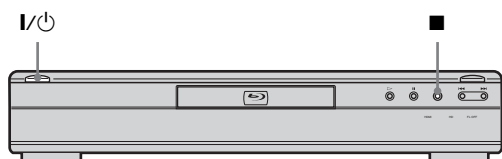

- 1** Pidä virran ollessa päällä painettuna etupaneelin ■ -painiketta ja paina sen jälkeen I/O -painiketta.  
Soitin kytkeytyy päältä, ja kaikki sen asetukset palautuvat oletusasetuksiin.

# Lisätietoja

• Vianetsintä . . . . .	54
• Itsediagnoositoiminto . . . . .	57
• Osa- ja säädinhakemisto . . . . .	58
• Sanasto . . . . .	60
• Tekniset tiedot . . . . .	61
• Kielikoodi- luettelo . . . . .	62
• Käytön-valvontamaa/Aluekoodilista . . . . .	63
• Hakemisto . . . . .	63

## Vianetsintä

Jos soittimen käytössä esiintyy seuraavassa mainittuja ongelmia, käytä tätä vianetsintäopasta ongelman korjaamiseen, ennen kuin viet soittimen korjattavaksi. Ellei ongelma korjaannu, ota yhteys johonkin Sonya myyvään liikkeeseen avun saamiseksi.

### Virtalähteet

#### Virta ei kytkeydy päälle.

- ➔ Tarkista, että virtajohto on kiinnitetty kunnolla.
- ➔ Soittimen päällekytketyminen kestää jonkin aikaa.

### Kuva

#### Kuva ei tule esiin/kuvassa näkyy kuvakohinaa.

- ➔ Kytke liitäntäjohto kunnolla paikalleen.
- ➔ Liitäntäjohdoissa on vikaa.
- ➔ Tarkista liitäntä tv:hen (s. 10) ja kytke tv:n tuloliitännän valitsin asentoon, jossa soittimen toistosignaali tulee näkyviin tv-ruutuun.
- ➔ Levy on likainen tai viallinen.
- ➔ Jos DVD-soittimen tuottaman videosignaalin on kuljettava tv:hen videonauhurin kautta tai jos olet kytkenyt soittimen yhdistettyyn tv/videonaurilaitteeseen, joissakin BD/DVD-ohjelmissa käytetyllä kopiosuojatoiminnolla saattaa olla vaikutuksensa kuvaan. Jos tätä ongelmaa esiintyy vielä senkin jälkeen kun olet kytkenyt soittimen suoraan tv:hen, yritä kytkeä DVD-soittimesi suoraan tv:n S VIDEO -tuloliitännään (s. 10).
- ➔ Soitin on kytketty laitteeseen, joka ei ole HDCP-yhteensopiva (etupaneelin HDMI-ilmaisimeen ei syty valoa). Lue lisätietoja s. 11.
- ➔ Jos HDMI OUT -liitäntää tai COMPONENT VIDEO OUT -liitäntää käytetään videokuvan toistamiseen, toistoresoluution vaihtaminen saattaa ratkaista ongelman (s. 46). Paina VIDEO FORMAT -painiketta niin monta kertaa kuin tarvitaan, kunnes kuva tulee oikein esiin.
- ➔ Levystä riippuen kuvanlaatu saattaa olla huono silloin kun VIDEO FORMAT -asetuksena on jokin muu kuin "480i", vaikka soitin olisikin kytketty lomittamatonta kuvaa näyttävään tai HD-tv:hen käyttämällä komponentti- tai HDMI-johtoa. Jo näin käy, paina VIDEO FORMAT -painiketta niin monta kertaa kuin tarvitaan "480i"-asetukseen siirtymiseksi.
- ➔ Kaksikerroksista DVD-levyä toistettaessa kuvan ja äänentoisto saattaa hetkittäin katketa kohdassa, jossa kerros vaihtuu.

#### Kuvaa ei näy tai kuvassa näkyy kohinaa, kun laite on kytketty HDMI OUT -liitäntään.

- ➔ Kokeile seuraavaa: ① Sammuta soitin ja kytke virta takaisin. ② Sammuta kytketty laite ja kytke virta takaisin. ③ Irrota HDMI-johto ja kytke se sitten takaisin paikalleen.
- ➔ Jos HDMI OUT -liitäntää käytetään kuvantoistoon, saattaa kuvan toistoresoluution vaihtaminen ratkaista asian (s. 46). Paina VIDEO FORMAT -painiketta niin monta kertaa kuin tarvitaan, että kuva näkyy oikein.

## Kuva ei täytä ruutua, vaikka kuvasuhde olisikin asetettu "Video Setup" -valikon "TV Type" -asetuksilla.

- Levyn kuvasuhde on kiinteä BD/DVD-levylläsi. Lue lisätietoja s. 45.

## Kuvan tumma alue on liian tumma tai sen vaalea alue on liian kirkas tai epäluonnollisen värinen.

- Aseta "A/V Control" -valikon "Video Control" -asetukseksi "Standard" (oletusasetus) (s. 28).
- Säädä "Video Control" -valikosta jokaisen kuvan "Memory"-asetukseksi asetuksen keskikohta (oletusasetus) (s. 28).

## Ääni

### Ääntä ei kuulu.

- Levy on likainen tai viallinen.
- Kytke liitäntäjohto kunnolla paikalleen.
- Liitäntäjohtossa on vikaa.
- Soitin on kytketty (viritin) vahvistimen väärään tuloliitäntään (s. 12).
- (Viritin) vahvistimen tuloliitäntä on asetettu väärin.
- Soitin on joko tauko- tai hidastettu toisto -tilassa.
- Soitin on skannaustilassa.
- Jos audiosignaali ei tule DIGITAL OUT (OPTICAL tai COAXIAL)/HDMI OUT -liitännän kautta, tarkista audioasetukset (s. 47)
- HDMI OUT -liitäntään kytketty laite ei ole yhteensopiva audiosignaalin formaatin kanssa, jonka asetukseksi on tässä tapauksessa asetettu "AUDIO SETUP" -valikon "AUDIO(HDMI)" -kohdasta "PCM" (s. 47).

### Ääni ei toistu oikein.

- Tarkista (Setup) "Speakers" -valikon (s. 51) "Audio Output Mode" -asetuksista, käytetäänkö AUDIO OUT (L/R)- tai 5.1CH OUTPUT -liitäntää audioliitäntinä.

### Ääni ei toistu HDMI OUT -liitännästä.

- Kokeile seuraavaa: ① Sammuta soitin ja kytke virta takaisin. ② Sammuta kytketty laite ja kytke virta takaisin. ③ Irrota HDMI-johto ja kytke se sitten takaisin paikalleen.
- HDMI OUT -liitäntä on kytketty DVI-laitteeseen (DVI-liitännät eivät vastaanota audiosignaaleja).

### Äänenvoimakkuus on liian matala.

- Äänenvoimakkuus on liian matala joillakin BD/DVD-levyllä. Se voi parantua "A/V Control" -valikon (s. 27) "Audio Control" -asetusta säätämällä.

## Toiminta

### Kauko-ohjain ei toimi.

- Kauko-ohjaimen paristot ovat heikot (s. 16).
- Kauko-ohjaimen ja soittimen välillä on esteitä.
- Kauko-ohjaimen ja soittimen välinen etäisyys on liian suuri.
- Kauko-ohjainta ei ole suunnattu kohti soittimen kauko-ohjainanturia.

## Toistotoiminto ei toimi.

- Levy on asetettu soittimeen väärin päin. Aseta levy soittimeen sen toistopuoli alapäin.
- Levy on vääntynyt.
- Soittimella ei voi toistaa tiettyjä levyjä (s. 6).
- BD/DVD-levyn aluekoodi ei vastaa soittimen aluekoodia.
- Soittimen sisään on tiivistynyt kosteutta (s. 3).
- Soitin ei pysty toistamaan tallennettua levyä, jota ei ole viimeistelty oikein (s. 6).
- Liikkuvien kuvien tiedoston koko ylittää 2 Gt.
- DATA DVD -levyn tiedostossa on muita kirjainmerkkejä kuin numeroja ja englannin kielen aakkosia.

## MP3-audioraitatiedostoa ei voi toistaa (s. 36).

- DATA DVD -levyä ei ole tallennettu MP3-muodossa, joka on UDF (Universal Disk Format) -yhteensopiva.
- Audioraitatiedostossa ei ole tarkennetta ".MP3".
- Dataa ei ole alustettu oikein, vaikka sen tiedostotunniste olisikin ".MP3".
- Data ei ole MPEG1 Audio Layer III -formaatin dataa.
- Soitin ei pysty toistamaan mp3PRO-formaatin audioraitoja.
- Tiedostonimessä on muita kirjainmerkkejä kuin englannin kielen aakkosia tai numeroita.

## Kuvatiedostoa ei voida toistaa (s. 40).

- Levy on likainen tai viallinen.
- DATA DVD -levyä ei ole tallennettu JPEG-muodossa, joka on UDF (Universal Disk Format) -yhteensopiva.
- Tiedoston tunniste on jokin muu kuin ".JPEG" tai ".JPG".
- Kuva on normaalitilassa suurempi kuin 4 096 (leveys) × 4 096 (korkeus). (Jotkin JPEG-tiedostot eivät tule näkyviin, vaikka tiedostokokoo olisikin sallitun koon sisällä.)
- Kuva ei mahdu näytölle (kuva pienenee).
- Kuvatiedoston formaatti ei ole DCF-yhteensopiva (s. 41).
- Tiedostonimessä on muita kirjainmerkkejä kuin englannin kielen aakkosia tai numeroita.

\* "Design rule for Camera File system": JEITA-järjestön (Japan Electronics and Information Technology Industries Association) määrittelemä digitaalikameroiden kuvastandardi.

## Tiedostonimi ei tule esiin oikein.

- Soitin pystyy ainoastaan näyttämään numeroita ja aakkosia. Muut kirjainmerkit saatetaan näyttää alkuperäisistä poikkeavina.
- Kirjoitusohjelmistosta riippuen kirjoitetut kirjainmerkit saatetaan näyttää alkuperäisistä poikkeavina.

## Levyn toisto ei käynnisty alusta.

- Satunnaissoitto (Random Play) tai jatkuva toisto (Repeat Play) on valittu (s. 25).
- Toisto keskeytykskohdasta -toiminto on aktivoitu (s. 20).

## Soitin käynnistää automaattisesti levyn toiston.

- Levyllä on automaattinen toistotoiminto.

## Levyn toisto keskeytyy automaattisesti.

- Automaattisella taukosignaalilla varustettua levyä toistettaessa soitin keskeyttää toiston automaattisen taukosignaalin kohdalla.

---

## Joitakin toiminnoista, kuten pysäytys, haku, hidastettu toisto, jatkuva toisto tai satunnaissoitto ei voi suorittaa.

- ➔ Levystä riippuen et välttämättä pysty suorittamaan joitakin yllä mainituista toiminnoista. Lue levyn mukana toimitetut käyttöohjeet.

---

## Ääniraidan kieltä ei voi vaihtaa.

- ➔ Yritä käyttää BD- tai DVD-valikkoa kauko-ohjaimen suoravalintapainikkeen sijaan (s. 21).
- ➔ Toistettavalle BD/DVD-levylle ei ole tallennettu ääniraitoja useammalla kielellä.
- ➔ Tällä BD/DVD-levyllä on ääniraidan kielen vaihtaminen estetty.

---

## Tekstityskieltä ei voi vaihtaa tai sitä ei saada kytketyksi päältä.

- ➔ Yritä käyttää BD- tai DVD-valikkoa kauko-ohjaimen suoravalintapainikkeen sijaan (s. 21).
- ➔ Toistettavalle BD/DVD-levylle ei ole tallennettu tekstityksiä useammalla kielellä.
- ➔ Tällä BD/DVD-levyllä on tekstityskielen vaihtaminen estetty.

---

## Kamerakulmaa ei voi vaihtaa.

- ➔ Yritä käyttää BD- tai DVD-valikkoa kauko-ohjaimen suoravalintapainikkeen sijaan (s. 21).
- ➔ Toistettavalle BD/DVD-levylle ei ole tallennettu useampia kamerakulmia.
- ➔ Tällä BD/DVD:llä on kamerakulman vaihtaminen estetty.

---

## HDMI Control -toiminto ei toimi.

- ➔ Ellei etupaneelin HDMI-ilmaisimeen syty valoa, tarkista HDMI-liitäntä (s. 11, 15).
- ➔ Aseta "HDMI Control" -asetukseksi "On" (s. 52).
- ➔ Varmista, että soittimeen kytketty laite on yhteensopiva HDMI Control -toiminnon kanssa. Lue laitteen käyttöohjeista yksityiskohtaisempia neuvoja.
- ➔ Varmista, että soittimeen kytketyn laitteen virtajohto on kytketty kunnolla paikalleen.
- ➔ Tarkista soittimeen kytketyn laitteen HDMI Control -toiminnon asetus. Lue lisätietoja myös kytketyn laitteen käyttöohjeista.
- ➔ Jos vaihdat HDMI-liitäntää, kytke virtajohto paikalleen ja irrota se tai jos virtakatkos tapahtuu aseta "HDMI Control" -asetukseksi "Off" ja sen jälkeen "HDMI Control" -asetukseksi "On" (s. 52).
- ➔ Lisätietoja HDMI Control -toiminnosta on kappaleessa "BRAVIA Theatre Sync -ominaisuuksista (Vain HDMI OUT -liitännät)" (s. 11).

---

## Näytöllä näkyvä näyttökieli vaihtuu automaattisesti.

- ➔ Jos "HDMI Control" -asetuksena on "On" (s. 52), näytön näyttökieli vaihtuu automaattisesti soittimeen kytketyn tv:n kieliasetuksen mukaisesti (jos vaihdat tv:n asetusta tms.).

---

## Soitin ei toimi kunnolla.

- ➔ Irrota soitin sähköverkosta silloin kun staattinen sähkö, tms. aiheuttaa soittimeen toimintahäiriöitä.

---

## Levylautanen ei avaudu ja "LOCK" ilmestyy etupaneelinäytölle.

- ➔ Ota yhteys johonkin Sonya myyvään liikkeeseen tai valtuutettuun Sony-huoltoon.

---

## Levykelkka ei avaudu, etkä pysty ottamaan levyä pois tallentimesta senkään jälkeen kun ole painanut -painiketta.

- ➔ Kytke soitin päälle.  
Heti kun "POWER ON" -ilmaisimella on ilmestynyt etupaneelinäytölle, paina soittimen  -painiketta (ei kauko-ohjaimen) niin monta kertaa kuin tarvitaan, että levylautanen aukeaa. Toista edellä mainittu menettely useita kertoja, ellei levylautanen avaudu ensiyrittämällä.

---

## "UNPLAYABLE"-ilmaisimella ilmestyy näytölle DATA DVD -levyä toistettaessa.

- ➔ Lue myös kappale "Kuvatiedostoa ei voida toistaa" tai "MP3-audioraitatiedostoa ei voi toistaa" (s. 55).
- ➔ Toistettava/katseltava MP3-audioraita tai JPEG-kuvatiedosto on viallinen.
- ➔ Data ei ole MPEG1 Audio Layer III -formaatin dataa.
- ➔ JPEG-kuvatiedoston formaatti ei ole DCF-yhteensopiva (s. 41).
- ➔ JPEG-kuvatiedoston tunniste on ".JPG" tai ".JPEG", mutta se ei ole JPEG-formaatissa.

\* "Design rule for Camera File system": JEITA-järjestön (Japan Electronics and Information Technology Industries Association) määrittelemä digitaalikameroiden kuvastandardi.

---

## Mikään soittimen painikkeista ei toimi.

- ➔ Pidä painettuna soittimen  -painiketta vähintään 5 sekuntia, kunnes etupaneelin ilmaisimet sammuvat.

# Itsediagnoositoiminto

Jos itsediagnoositoiminto aktivoituu estämään soittimen vioittumisen, "ERR"-vikakoodi ilmestyy etupaneelinäyttöön ilmoittamaan syyn.

<b>Vikakoodi</b>	<b>Syy ja/tai korjaustoimenpide</b>
AACS ERR	AACS-lukuvika. → Ota pois suojattu levy.
LSI1 ERR LSI2 ERR LSI3 ERR MEM ERR FLASH ERR ROM ERR	→ Ota yhteys lähimpään Sony-jälleenmyyjään tai paikalliseen valtuutettuun Sony-huoltoon ja ilmoita heille vikakoodi.

# Osa- ja säädinhakemisto

Kauko-ohjaimen ja soittimen samannimisillä tai samankaltaisilla nimillä varustetuilla painikkeilla on sama toiminto. Yksityiskohtaisia tietoja on suluissa olevilla sivuilla

## Etupaneeli

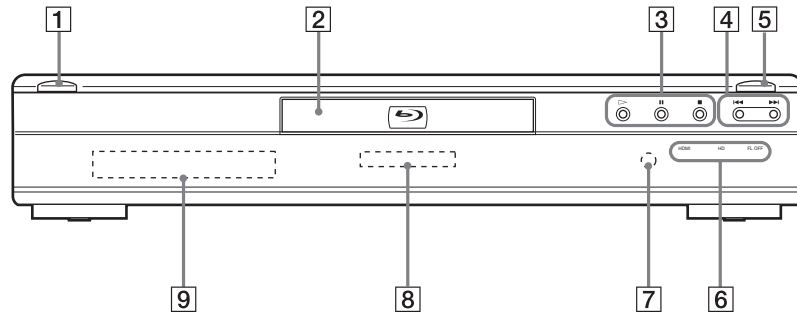

### 1 I/⏻ (20)

- Kytkee päälle soittimen, tai asettaa sen valmiustilaan

### 2 Levykelkka (20)

### 3 ▷, II, ■ (20)

- Käynnistää, tauottaa tai keskeyttää toiston.

### 4 I◀◀/▶▶I (24)

- Hyppää edelliseen tai seuraavaan jaksoon tai raidalle
- Skannaa eteen- tai taaksepäin sisäänpainettuna pidettäessä.

### 5 ≡ (20)

- Avaa tai sulkee levykelkan.

### 6 HDMI-ilmaisin (11)

- Syytty palamaan, kun HDMI-laite on kytketty soittimeen.

### HD-ilmaisin (11)

- Syytty palamaan toistettaessa 720p/1080i/1080p-videosignaaleja.

### FL OFF -ilmaisin (24)

- Syytty palamaan etupaneelinäytön ja muiden etupaneelin ilmaisinten sammuaessa.

### 7 Kauko-ohjaimen anturi (16)

### 8 Blu-ray-levyn ilmaisın

- Syytty palamaan, kun BD-levy on tunnistettu.
- Syytty palamaan muutamaksi sekunniksi silloin kun soitin on kytketty päälle.

### 9 Etupaneelinäyttö (59)



## Etupaneelinäyttö

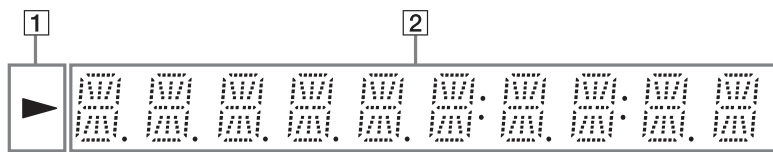

**1** ▶

– Syttyy palamaan toiston aikana.

**2** Toistotietoja

### 🔊 Vihje

Voi muuttaa etupaneelinäytön kirkkaustasoa painamalla DIMMER-painiketta (s. 24).

Toistotiedot näytetään seuraavalla tavalla.

Esimerkki: Toistettaessa DVD VIDEO- tai BD-ROM -levyä

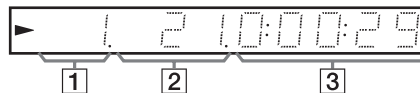

**1** Nykyisen nimikkeen numero

**2** Nykyisen jakson numero

Pidä mielessä, ettei jakson numeroa näytetä, jos nimikkeestä kulunut aika ylittää 10 tuntia.

**3** Nimikkeestä kulunut aika

Lisätietoja

## Takapaneeli

Lisätietoja liitännistä on sivuilla s. 10–16.

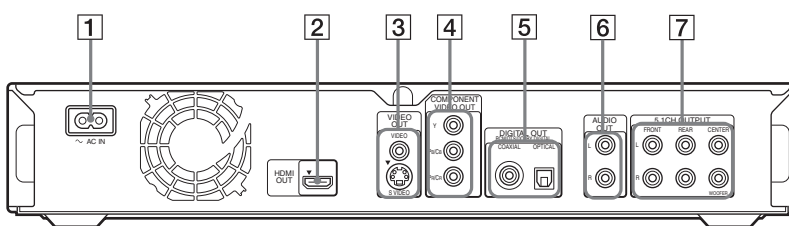

**1** AC IN -liitäntä (16)

**2** HDMI OUT -liitäntä (11, 12, 15)

**3** VIDEO OUT (VIDEO/S VIDEO) -liitännät (10)

**4** COMPONENT VIDEO OUT (Y, P<sub>B</sub>/C<sub>B</sub>, P<sub>R</sub>/C<sub>R</sub>) -liitännät (10)

**5** DIGITAL OUT (COAXIAL/OPTICAL) -liitännät (13, 14)

**6** AUDIO OUT (L/R) -liitännät (13, 14)

**7** 5.1CH OUTPUT (FRONT L/R, REAR L/R, CENTER, WOOFER) -liitännät (14)

# Sanasto

## AACS

"Advanced Access Content System" on digitaalisten viihdetallenteiden sisällön teknisten tietojen määrittely, joka on tallennettu seuraavan sukupolven esitallennetulle ja tallennetulle optiselle medialle. Määrittely mahdollistaa kuluttajille pääsyn nauttimaan digitaalisista viihdetallenteista, mukaan lukien teräväpiirto-ominaisuudet.

## AVCHD (s. 6)

AVCDH-formaatti on teräväpiirtoinen digitaalisen videokameran formaatti, jota käytetään SD- (normaali terävyys) tai HD-signaalien (teräväpiirto) tallentamiseen joko 1080i-laadulla\*<sup>1</sup> tai 720p-laadulla\*<sup>2</sup> DVD-levyille käyttämällä tehokasta datanpakkauksen koodaustekniikkaa. MPEG-4 AVC/H.264 -formaattia käyttämällä voidaan pakata kuvia tehokkaammin kuin normaalia kuvanpakkaustekniikkaa käyttämällä ja Dolby Digital- tai Linear PCM -tekniikkaa käytetään audiodatan pakkaamiseen. MPEG-4 AVC/H.264 -formaatti mahdollistaa videodatan pakkaamisen tehokkaammin kuin normaali kuvanpakkauksformaatti. MPEG-4 AVC/H.264 -formaatti mahdollistaa digitaalisella videokameralla kuvatun teräväpiirtoisen (HD) videosihtäimen tallennuksen DVD-levyille samalla tavalla kuin normaalin terävyydellä (SD) varustetun televisiosignaalin.

\*<sup>1</sup> Teräväpiirtotekniikassa käytetään 1080:tä toimivaa piirtojuovaa ja lomitettua formaattia.

\*<sup>2</sup> Teräväpiirtotekniikka, jossa käytetään 720:tä toimivaa piirtojuovaa ja lomittamatonta formaattia.

## BD-J-sovellus

BD-ROM-formaatissa on tuki Javan vuorovaikutteisille toiminnoille. "BD-J" tarjoaa sisältöjen tuottajille melkein rajattomat toiminnot vuorovaikutteisia BD-ROM-nimikkeitä luotaessa.

## BD-R

BD-R (Blu-ray Disc Recordable) on kertatallenteinen, kerran kirjoitettava Blu-ray-levy, jota on saatavana samalla kapasiteetilla kuin seuraavassa esitettävä BD-levy. Koska sille voidaan tallentaa tallenne, jonka päälle ei voi kirjoittaa, BD-R-levyä voidaan käyttää kallisarvoisen datan arkistointiin ja videomateriaalin tallennukseen tai jakeluun.

## BD-RE

BD-RE (Blu-ray Disc Rewritable) on jatkuvattallenteinen Blu-ray-levy, jota on saatavana samalla kapasiteetilla kuin

alla mainittua BD-levyäkin. Uudelleentallennusominaisuus tekee mahdolliseksi suurimittaisen editoinnin ja ajansiirron.

## BD-ROM (s. 5)

BD-ROM-levyt (Blu-ray Disc Read-Only Memory) ovat kaupallisesti tuotettuja levyjä ja niitä on saatavana samalla kapasiteetilla kuin alla mainittuja BD-levyjä. Perinteisistä elokuva ja video-ohjelmalevyistä poiketen näillä levyillä on käytettävänä lisätoimintoja, kuten vuorovaikutteiset toiminnot, valikkokäyttö vetovalikkojen avulla (lue lisää seuraavasta), tekstitysnäytön valinta ja diaesitys. Vaikka BD-ROM-levyllä saattaa olla minkä tahansa muotoista dataa, useimmilla BD ROM -levyille on tallennettu teräväpiirtoformaatin elokuvia Blu-ray-soittimilla toistettavaksi.

## Blu-ray-levy (BD) (s. 5)

Levyformaatti, joka on kehitetty teräväpiirtokuvan (HD) tallennukseen ja toistoon (HD-tv:tä yms. varten) ja tallentamaan suuria datamääriä. Yksikerroksiseen Blu-ray-levyyn mahtuu aina 25 Gt ja kaksikerroksiseen aina 50 Gt dataa.

## Chapter (jakso) (s. 25)

Nimikkeitä lyhyemmät kuva- tai musiikkiosuudet. Nimike koostuu useista jaksoista. Levystä riippuen sille ei välttämättä ole tallennettu yhtään erillistä jaksoa.

## Dolby Digital (s. 47)

Dolby Laboratoriesin kehittämä digitaalinen äänenpakkaustekniikka. Tämä tekniikka on yhteensopiva monikanavaisen surround-äänien kanssa. Takakanava on stereofoninen, ja tässä formaatissa on erillinen subwoofer-kanava. Dolby Digital -järjestelmässä käytetään samoja, erillisiä korkealaatuisen digitaalisen audion kanavia, jotka ovat käytössä elokuvateatterien "Dolby Digital" -surround-äänijärjestelmissä. Hyvä kanavaero on tulos kanavien tallentamisesta erikseen, ja äänenlaatu heikkenee hyvin vähän, koska kaikki kanavadata muokkaus on digitaalista.

## Dolby Digital Plus (s. 48)

Kehitetty laajenuksena Dolby Digitalille, audiokoodaustekniikka, joka tukee 7.1-kanavaista surround-ääntä.

## Dolby Surround (Pro Logic) (s. 47)

Dolby Laboratoriesin kehittämä surround-äänien audiosignaalin muokkaustekniikka. Tulosignaalin sisältäessä surround-komponentin Pro Logic -tekniikka toistaa etu-, keski- ja takasignaalit. Takakanava on monofoninen.

## Dolby TrueHD (s. 48)

Dolby TrueHD on häviötön koodaustekniikka, joka tukee aina 8-kanavaista monikanavasurround-ääntä seuraavan sukupolven optisissa levyissä. Toistoääni on bitti bitiltä uskollinen alkuperäiselle äänilähteelle.

## DTS (s. 47)

Digitaalinen audioäänen pakkaustekniikka, jonka on kehittänyt DTS, Inc. Tämä tekniikka on yhteensopiva monikanavaisen surround-äänien kanssa. Takakanava on stereofoninen, ja tässä formaatissa on erillinen subwoofer-kanava. DTS-järjestelmä tuottaa samat erilliset kanavat korkealaatuisen digitaalisen audioäänen aikaansaamiseksi. Hyvä kanavaero on tulos kanavien tallentamisesta erikseen, ja äänenlaatu heikkenee vain hyvin vähän, koska kaikki kanavadata muokkaus on digitaalista.

## DTS-HD (s. 48)

DTS-HD on laajennettu versio Coherent Acoustics -audiokoodausjärjestelmästä, johon myös sisältyy DTS Digital Surround, DTS-ES ja DTS 96/24. DTS-HD on hyvin joustava tukiessaan eri määriä erillisiä surround-äänikanavia. Kun 7.1-kanavainen surround-ääni on suunniteltu Blu-ray-levyjä varten, audiosignaalit voidaan mikсата 5.1- tai 2-kanavaisiksi takaamaan yhteensopivuuden taaksepäin, ja uudelleen tuotetun äänen laatu voi olla joko DTS Digital Surround -järjestelmän tai häviöttömän tilan bittimäärän mukainen.

## DVD VIDEO (s. 5)

Levyformaatti, johon voi sisältyä aina 8 tuntia liikkuvia kuvia levyllä, jonka halkaisija on sama kuin CD-levyn. Yksikerroksinen, yksipuolinen DVD voi sisältää aina 4,7 Gt dataa; kaksikerroksinen, yksipuolinen DVD aina 8,5 Gt; yksikerroksinen, kaksipuolinen DVD aina 9,4 Gt; kaksikerroksinen, kaksipuolinen DVD aina 17 Gt. MPEG 2 -formaatti on suunniteltu tehokkaaseen videodatan pakkaukseen. Vaihtuvanopeuksista koodaustekniikkaa, joka muuttaa varattavaa datamäärää kuvan tilan mukaisesti, sovelletaan korkealaatuisten kuvien tuottamiseksi. Audiotiedot tallennetaan monikanavamuodossa, kuten Dolby Digitalissa, ja tämä mahdollistaa realistisen läsnäolon tunteen.

## Tekniset tiedot

### Järjestelmä

**Laser:** Puolijohdelaser

### Lähtöliitännät

(**Liitännän nimi:** Liitäntätyyppi/  
Antotaso/Kuormitusimpedanssi)

#### AUDIO OUT L/R:

RCA-liitäntä/2 Vrms/10 kilo-ohmia

#### DIGITAL OUT (OPTICAL):

Optinen lähtöliitäntä/−18 dBm  
(aallonpituus 660 nm)

#### DIGITAL OUT (COAXIAL):

RCA-liitäntä/0,5 Vp-p/75 ohmia

#### 5.1CH OUTPUT:

RCA-liitäntä/2 Vrms/10 kilo-ohmia

#### HDMI OUT:

HDMI 19-pinninen vakioliitin

#### COMPONENT VIDEO OUT(Y, P<sub>B</sub>/ C<sub>B</sub>, P<sub>R</sub>/C<sub>R</sub>):

RCA-liitäntä/Y: 1.0 Vp-p, P<sub>B</sub>/C<sub>B</sub>,  
P<sub>R</sub>/C<sub>R</sub>: lomittamaton tai lomitettu  
= 0.7 Vp-p/75 ohmia

**VIDEO:** RCA-liitäntä/1.0 Vp-p/75  
ohmia

**S VIDEO:** 4-pinninen mini-DIN/Y:  
1.0 Vp-p, C: 0.3 Vp-p (PAL)/  
75 ohmia

### Yleistä

#### Käyttöjännite:

220–240 V:n vaihtovirta, 50/60 Hz

#### Virrankulutus:

33 W

#### Mitat (noin):

430 × 79 × 375 mm (leveys/korkeus/  
syvyys) mukaan lukien ulkonevat  
osat

#### Paino (noin):

4,5 kg

#### Käyttölämpötila:

5–35 °C

#### Ilmankosteusrajat käytön aikana:

25–80 %

### Toimitetut lisävarusteet

Lue lisää s. 9.

Ulkonäköä ja yksityiskohtia voidaan  
muuttaa ilman ennakoilmoitusta.

### DVD-R(s. 5)

DVD-R on kertatallenteinen levy, jonka koko on sama kuin DVD VIDEO -levyn. DVD-R-levylle voidaan tallentaa vain kerran, ja sen formaatti on sama kuin DVD VIDEO -levyn. DVD-R-levyllä on kaksi eri tilaa: VR-tila ja Video-tila. Video-tilassa luoduilla DVD-levyillä on sama formaatti kuin DVD VIDEO -levyillä, kun taas VR-tila (Video Recording) mahdollistaa levyn sisällön ohjelmoimisen tai editoinnin.

### DVD-RW (s. 5)

DVD-RW on tallennuskelpoinen ja jatkuvatallenteinen levy, joka on samankokoinen kuin DVD VIDEO -levy. DVD-RW-levyillä on kaksi tilaa: VR-tila ja Video-tila. Video-tilassa luotujen DVD-levyjen formaatti on sama kuin DVD VIDEO -levyjen, kun taas VR-tila (Video Recording) mahdollistaa sisällön ohjelmoimisen ja editoinnin.

### DVD+R (s. 5)

DVD+R (lue "plus R") kertatallenteinen levy, joka on samankokoinen DVD VIDEO -levyn kanssa. DVD+R-levylle voi tallentaa vain kerran, ja sen formaatti on sama kuin DVD VIDEO -levyjen.

### DVD+RW (s. 5)

DVD+RW (lue "plus RW") on tallennuskelpoinen ja jatkuvatallenteinen levy. DVD+RW-levyissä käytetään tallennusformaattia, joka on verrattavissa DVD VIDEO -formaattiin.

### Filmipohjainen ohjelma, Videopohjainen ohjelma

DVD-levyt voidaan luokitella joko filmipohjaisiksi tai videopohjaisiksi. Filmipohjaiset DVD-levyt näyttävät kuvat samalla nopeudella (24 ruutua sekunnissa) kuin mitä näytetään elokuvateattereissa. Videopohjaiset DVD-levyt, kuten televisionäytelmien tai tilannekomediaohjelmien tallennukset, näyttävät kuvat nopeudella 25 ruutua/50 kenttää (30 ruutua/60 kenttää) sekunnissa.

### HDMI (High-Definition Multimedia Interface)

HDMI on käyttöliittymä, joka tukee sekä video- että audiotoimintoa yhdellä digitaalisella liitännällä. HDMI-yhteys siirtää vakio- ja teräväpiirtovideosignaaleja ja monikanavaisia audiosignaaleja AV-laitteisiin, kuten HDMI-liitännällä varustettuihin tv-vastaanottimiin, digitaalisessa muodossa ilman laadun heikentymistä.

HDMI-ominaisuudet tukevat HDCP:tä (High-bandwidth Digital Contents Protection), HDMI-pohjaisten laitteiden digitaalisten tallenteiden kopiosuojatekniikkaa.

### Lomitettu formaatti

Lomitetussa formaatissa kuvan joka toinen viiva näytetään yksittäisenä "kenttänä", ja se on televisiossa näytettävien kuvien standardinäyttömenetelmä. Parillisella numerolla varustetussa kentässä näytetään kuvan parillisella numerolla varustetut viivat ja parittomalla numerolla varustetut kentät näyttävät kuvan parittomilla numeroilla varustetut viivat.

### MPEG-2

MPEG-2 on eräs kuvadatan pakkausmenetelmä, jonka on kehittänyt Moving Picture Experts Group (MPEG) ja joka on otettu käyttöön DVD VIDEO -levyissä sekä digitaalisissa tv-lähetyksissä ympäri maailmaa. Tämä tekniikka määrittelee MPEG-2 PS (Program Stream) -vaatimukset tallennusmedialle, kuten DVD VIDEO ja MPEG-2 TS (Transport Stream) digitaalisia lähetyskäyttöä ja muuta viestintää varten.

### Vetovalikko

Parannettu valikkotoiminto, joka on käytettävissä BD-ROM-levyillä. Vetovalikko ilmestyy esiin silloin kun MENU-painiketta on painettu toiston aikana, ja sitä voidaan käyttää toiston ollessa käynnissä.

### Progressiivinen formaatti

Verrattuna lomitettuun formaattiin, joka näyttää vuorotellen joka toisen kuvaviivan (kentän) yhden ruudun luomiseksi, progressiivinen formaatti taas näyttää kerralla koko kuvan yhtenä ruutuna. Tämä merkitsee, että lomitettuun formaattiin näyttäessä 25 tai 30 ruutua (50–60 kenttää) yhdessä sekunnissa, progressiivinen formaatti näyttää 50–60 ruutua sekunnissa. Kuvan yleistaso paranee ja still-kuvat, tekstit sekä vaakaviivat näyttävät tarkemmilta.

### Title (Nimike) (s. 26)

Nimikkeet (titles) ovat pisin video- tai audiotallenteelle tallennettu kuva- tai musiikkiosuus, kuten DVD-levylle tallennettu elokuva tai audiotallenteelle tallennettu kokonainen albumi.

# Kielikoodi- luettelo

Yksityiskohtaisempia tietoja on s. 49.

Kieli (lyh.)	Koodi
Japani (ja)	1001
Englanti (en)	0514
Ranska (fr)	0618
Saksa (de)	0405
Italia (it)	0920
Espanja (es)	0519
Hollanti (nl)	1412
Venäjä (ru)	1821
Kiina (zh)	2608
Korea (ko)	1115
Kreikka (el)	0512
Afar (aa)	0101
Abhaasi (ab)	0102
Afrikaans (af)	0106
Amhara (am)	0113
Arabia (ar)	0118
Assami (as)	0119
Aimara (ay)	0125
Azeri (az)	0126
Baskiiri (ba)	0201
Valkovenäjä (be)	0205
Bulgaria (bg)	0207
Bihari (bh)	0208
Bislama (bi)	0209
Bengali (bn)	0214
Tiibet (bo)	0215
Bretoni (br)	0218
Katalaani (ca)	0301
Korsika (co)	0315
Tsekki (cs)	0319
Kymri (cy)	0325
Tanska (da)	0401
Bhutani (dz)	0426
Esperanto (eo)	0515
Eesti (et)	0520
Baski (eu)	0521
Persia (fa)	0601
Suomi (fi)	0609
Fidzi (fj)	0610
Fääri (fo)	0615
Friisi (fy)	0625
Iiri (ga)	0701
Skotti (gd)	0704
Galicía (gl)	0712
Guarani (gn)	0714
Gudzarati (gu)	0721
Hausa (ha)	0801

Kieli (lyh.)	Koodi
Hindi (hi)	0809
Kroatia (hr)	0818
Unkari (hu)	0821
Armenia (hy)	0825
Interlingua (ia)	0901
Interlingue (ie)	0905
Inupiak (ik)	0911
Indonesia (in)	0914
Islanti (is)	0919
Heprea (iw)	0923
Jiddi (ji)	1009
Jaava (jw)	1023
Gruusia (ka)	1101
Kazakki (kk)	1111
Grönlanti (kl)	1112
Khmer (km)	1113
Kannada (kn)	1114
Kasmiri (ks)	1119
Kurdi (ku)	1121
Kirgiisi (ky)	1125
Latina (la)	1201
Lingala (ln)	1214
Lao (lo)	1215
Liettua (lt)	1220
Latvia (lv)	1222
Malagasi (mg)	1307
Maori (mi)	1309
Makedonia (mk)	1311
Malajalam (ml)	1312
Mongoli (mn)	1314
Moldavia (mo)	1315
Marathi (mr)	1318
Malaïji (ms)	1319
Malta (mt)	1320
Burma (my)	1325
Nauru (na)	1401
Nepali (ne)	1405
Norja (no)	1415
Oksitaani (oc)	1503
Afan (om)	1513
Orija (or)	1518
Pandzabi (pa)	1601
Puola (pl)	1612
Afgaani (ps)	1619
Portugali (pt)	1620
Ketsua (qu)	1721
Retoromaani (rm)	1813
Rundi (rn)	1814
Romania (ro)	1815
Ruanda (rw)	1823
Sanskrit (sa)	1901
Sindhi (sd)	1904
Sango (sg)	1907
Serbokroatia (sh)	1908

Kieli (lyh.)	Koodi
Singali (si)	1909
Slovakki (sk)	1911
Sloveeni (sl)	1912
Samoa (sm)	1913
Shona (sn)	1914
Somali (so)	1915
Albania (sq)	1917
Serbia (sr)	1918
Siswati (ss)	1919
Sotho (st)	1920
Sunda (su)	1921
Ruotsi (sv)	1922
Suahili (sw)	1923
Tamili (ta)	2001
Telugu (te)	2005
Tadzikki (tg)	2007
Thai (th)	2008
Tigrinja (ti)	2009
Turkmeeni (tk)	2011
Tagalog (tl)	2012
Tswana (tn)	2014
Tonga (to)	2015
Turkki (tr)	2018
Tsonga (ts)	2019
Tataari (tt)	2020
Twi (tw)	2023
Ukraina (uk)	2111
Urdu (ur)	2118
Uzbekki (uz)	2126
Vietnam (vi)	2209
Volapük (vo)	2215
Wolof (wo)	2315
Xhosa (xh)	2408
Joruba (yo)	2515
Zulu (zu)	2621

# Käytön- valvontamaa/ Aluekoodilista

Yksityiskohtaisia tietoja s. 50.

Area (abbr.)	Code
Argentiina (ar)	0118
Australia (au)	0121
Itävalta (at)	0120
Belgia (be)	0205
Brasilia (br)	0218
Kanada (ca)	0301
Chile (cl)	0312
Kiina (cn)	0314
Tanska (dk)	0411
Suomi (fi)	0609
Ranska (fr)	0618
Saksa (de)	0405
Hong Kongi (hk)	0811
Intia (in)	0914
Indonesia (id)	0904
Italia (it)	0920
Japani (jp)	1016
Korea (kr)	1118
Malesia (my)	1325
Meksiko (mx)	1324
Alankomaat (nl)	1412
Uusi Seelanti (nz)	1426
Norja (no)	1415
Pakistani (pk)	1611
Filippiinit (ph)	1608
Portugali (pt)	1620
Venäjä (ru)	1821
Singapore (sg)	1907
Spanja (es)	0519
Ruotsi (ch)	0308
Sveitsi (se)	1905
Taiwani (tw)	2023
Thailand (th)	2008
Yhdistynyt kuningaskunta (gb)	0702
Yhdysvallat (us)	2119

# Hakemisto

Lainausmerkkien sisällä olevat sanat näkyvät kuvaruutunäytöissä.

## Numerics

5.1CH OUTPUT 14, 51

## A

AACS 60  
Aluekoodi 7  
ANGLE 24  
AUDIO 24  
"Audio Control" 27  
"Audio Output Mode" 51  
"Audio Setup" 47  
AVCHD 7, 60  
"A/V Control" 22

## B

Blu-ray-levy 6, 60  
'BRAVIA' Theatre Sync 11

## C

CD 6  
Chapter (jakso) 60

## D

DIMMER 24  
DISPLAY 24  
Dolby Digital 14, 60  
"Dolby Digital Output" 47  
Dolby Digital Plus 48, 60  
Dolby TrueHD 48, 60  
DTS 60  
"DTS Downmix" 47  
DTS-HD 48, 60  
"DTS Output" 47  
DVD VIDEO 60  
DVD+R 61  
DVD+RW 61  
DVD-R 61  
DVD-RW 61

## E

Easy Setup 18  
Etupaneeli 59  
Etupaneelinäyttö 59

## F

Filmipohjainen ohjelma 61

## H

Hakeminen 42  
Haku 26, 34, 38  
HDMI 11, 12, 18, 45, 47, 61  
HDMI Control 11, 21, 52

## K

Kauko-ohjain 16, 17, 24  
Käyttökelpoiset levyt 6  
Kytkeminen  
videojohdot 10

## L

"Language" (kieli) 49  
Levytiedot 26  
Liitännät  
audiojohdot 12  
Lomitettu formaatti 61

## M

"Memory" 28  
"Movies" 32  
"Music" 36  
MPEG 32

## N

Näyttö  
etupaneelinäyttö 59  
Nimike 61

## O

"Options" 52

## P

"Parental Control" 50  
Paristot 16  
"Photos" 40  
POP UP/MENU 25  
Pro Logic 14, 47, 60  
Progressiivinen formaatti 61

## S

"Setup" 22  
Setup-näytöt 44  
"Slideshow" 41  
Soittimen oletusasetusten  
palauttaminen 53  
"Speakers" 12, 51  
"Speaker Setup" 51  
SUBTITLE 24

## T

Title List (Nimikelistä) 22  
TOP MENU 25  
"TV Type" 45

## V

Väripainikkeet 24  
Vianetsintä 54  
"Video Control" 28  
Videopohjainen ohjelma 61  
"Video Setup" 45