

SONY®

3-210-375-51(1)

Dijital YÇ Video Kamera Kaydedici

HANDYCAM®

Handycam El Kitabı

HDR-SR5E/SR7E/SR8E

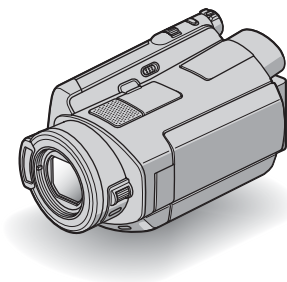

Kameranızdan keyif alın **9**

Başlarken **15**

Kayıt/Oynatma **23**

Düzenleme **47**

Kayıt ortamını kullanma **59**

Kameranızı özelleştirme **64**

Sorun Giderme **88**

Ek Bilgiler **100**

Hızlı Referans **111**

AVCHD

MEMORY STICK™

InfoLITHIUM™ SERIES

HDMI

Kamerayı çalıştırmadan önce bunu okuyun

Üniteyi çalıştırmadan önce, bu El Kitabını çok dikkatli bir şekilde okuyun ve ileriye dönük olarak referans amacıyla saklayın.

Kullanımla ilgili notlar

“Handycam El Kitabı” içinde (bu El Kitabı)

Kameranızın işlemleri ve kullanımı açıklanmaktadır. “Kullanma Kılavuzu”na (ayrı kitapçık) da başvurun.

Kameranızda kayıtlı görüntüleri bilgisayarda kullanma

Ürünle verilen CD-ROM’da saklanan “Picture Motion Browser Guide”a başvurun.

Kameranızda kullanabileceğiniz “Memory Stick” tipleri

MEMORY STICK DUO ya da MEMORY STICK PRO DUO işaretli “Memory Stick Duo” kullanabilirsiniz (s. 103).

“Memory Stick Duo”
(Bu boyutu kameranızla kullanabilirsiniz.)



“Memory Stick”
(Kameranızla kullanamazsınız.)



- “Memory Stick Duo” haricinde herhangi bir hafıza kartı kullanamazsınız.
- “Memory Stick PRO” ve “Memory Stick PRO Duo” sadece “Memory Stick PRO” uyumlu aygıtlarla kullanılabilir.

- “Memory Stick Duo” veya Memory Stick Duo adaptörü üzerine etiket veya benzeri bir şey yapıştırmayın.

“Memory Stick” uyumlu aygıtlarla “Memory Stick Duo” kullanırken

“Memory Stick Duo” aygıtını Memory Stick Duo adaptörüne taktığınızdan emin olun.

Memory Stick Duo adaptörü



Kamerayı kullanma

- Kamerayı aşağıdaki parçalardan tutmayın.

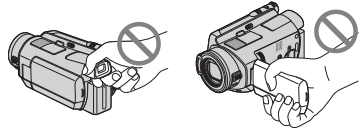

Vizör
(HDR-SR7E/SR8E)

LCD ekran

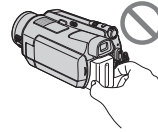

Pil takımı

- Kamera toza, sızdırmaya ya da suya dayanıklı değildir. Bkz. “Kameranızın kullanımı hakkında” (s. 106).
- Sabit diskin kırılmasını ya da kaydedilen görüntülerin kaybedilmesini önlemek için, (Film)/ (Hareketsiz görüntü) modu lambaları (s. 20) ya da ACCESS lambasından (s. 27) biri yanarken aşağıdakileri yapmayın:
 - pil takımını ya da AC Adaptörü kameradan çıkarmayın.
 - kameraya mekanik darbe ya da titreşim uygulamayın.

- Kameranızı HDMI kablosu, bileşen video kablosu, USB kablosu vb. ile başka bir aygıtta bağlarken, konektör fişini düzgün şekilde taktığınızdan emin olun. Fişin zorla terminale itilmesi, terminale zarar verir ve kameranızın arızalanmasına yol açabilir.
- Kameranızı Handycam Station ögesine takılı şekilde kullanırken, A/V bağlantı kablosunu ya da bileşen video kablosunu Handycam Station ögesine bağlayın.
- Handycam Station ve DC fişini tutarak AC Adaptörü Handycam Station girişinden çıkarın.
- Kamerayı Handycam Station üzerine yerleştirirken ya da üzerinden kaldırırken POWER düğmesini OFF (CHG) konumuna getirmeye dikkat edin.

Menü öğeleri, LCD panel, vizör (HDR-SR7E/SR8E) ve lens hakkında

- Devre dışı bırakılan bir menü ögesi geçerli kayıt veya oynatma koşullarında kullanıma hazır değildir.
- Vizör (HDR-SR7E/SR8E) ve LCD ekran, en son teknolojiyle üretilmiştir, bu nedenle piksellerin %99,99'undan fazlası etkin kullanım amacıyla aktif durumdadır. Bununla beraber, vizör (HDR-SR7E/SR8E) ve LCD ekranda sürekli ince siyah noktalar ve/veya parlak noktalar (beyaz, kırmızı, mavi veya yeşil renkli) ortaya çıkabilir. İmalata bağlı olan bu noktalar normaldir ve kayıt işlemini herhangi bir şekilde etkilemez.

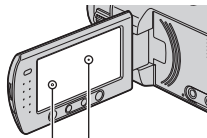

Siyah nokta
Beyaz, kırmızı, mavi
veya yeşil nokta

- LCD ekranın, vizörün (HDR-SR7E/SR8E) veya lensin uzun süre doğrudan güneşe maruz kalması aygıtın arızalanmasına yol açabilir.
- Aygıtı güneşe doğru yöneltmeyin. Bunu yaptığınız takdirde kameranız arızalanabilir. Güneşe ait görüntüleri akşam karanlığı gibi güneş ışınlarının daha eğik geldiği saatlerde çekin.

Dil ayarlarının değiştirilmesi hakkında

- Her dilden ekran üzerindeki görüntüler, çalıştırma işlemlerinin açıklanması amacıyla kullanılmıştır. Gerektiğinde kameranızı kullanarak ekran dilini değiştirebilirsiniz (s. 21).

Kayıt hakkında

- Kayıt yapmaya başlamadan önce, görüntü ve sesin herhangi bir aksaklık olmaksızın kaydedilebildiğinden emin olmak için kayıt fonksiyonunu test edin.
- Kameranın veya saklama ortamının arızalanması vb. gibi nedenlerle kayıt veya oynatma fonksiyonunun yerine getirilememesinden dolayı, kayıt içeriği konusunda herhangi bir tazminat söz konusu değildir.
- TV renk sistemleri ülke/bölgeye göre değişmektedir. Kayıtlarınızı bir TV üzerinde görüntülemek için, PAL sistemli TV'ye ihtiyacınız olacaktır.
- Televizyon programları, filmler, video kasetler ve diğer materyaller telif hakkıyla korunmaktadır. Bu materyallerin izinsiz kaydı telif hakları kanunlarına aykırıdır.

Bu El Kitabı hakkında

- Bu El Kitabı'nda örnek amacıyla kullanılan vizör (HDR-SR7E/SR8E) ve LCD ekran görüntüleri, dijital fotoğraf makinesi kullanılarak çekildiğinden farklı görünebilir.

- Bu El Kitabı'nda kullanılan resimlerde, HDR-SR7E modeli esas alınmıştır. Model adı, kameranızın alt kısmında gösterilmektedir.
- Kayıt ortamı ve diğer aksesuarların tasarım ve teknik özellikleri önceden herhangi bir bildirimde bulunulmaksızın değişikliğe tabidir.

Carl Zeiss lensi hakkında

Kameranız Almanya'da Carl Zeiss ve Sony Corporation ile ortaklaşa geliştirilen bir Carl Zeiss lense sahip olup, üstün kalitede görüntü üretmektedir. Video kameralar için MTF ölçme sistemini kullanır ve Carl Zeiss lensinin herkes tarafından bilinen kalitesini sunar. Ayrıca kameranızın lensi, istenmeyen yansımaları önlemek ve renkleri tam anlamıyla tekrar üretmek amacıyla T*-kaplıdır.

MTF= Modulation Transfer Function.
Rakam, bir nesneden lense gelen ışık miktarını belirtmektedir.

Sabit Disk Sürücüsü Handycam kullanımıyla ilgili notlar

Kayda alınan tüm görüntü verilerinizi kaydedin

- Görüntü verilerinizin kaybolmasını engellemek için, kayda alınan tüm görüntülerinizi harici bir ortama kaydedin. Bilgisayarınızı kullanarak görüntü verilerini DVD-R gibi bir diske kaydetmeniz önerilir (s. 46). Ayrıca VCR ya da DVD/HDD kaydedici kullanarak da görüntü verilerinizi kaydedebilirsiniz (s. 55).
- Görüntü verilerinizi kayda aldıktan sonra periyodik olarak kaydetmeniz önerilir.

Kameranıza darbe ya da titreşim uygulamayın

- Kameranızın sabit diski algılanamayabilir ya da kayıt veya oynatma mümkün olmayabilir.
- Özellikle kayıt/oynatma sırasında darbe uygulamayın. Kayıttan sonra ACCESS lambası yanarken kameraya titreşim veya darbe uygulamayın.
- Omuz kayışını (ürünle verilmez) kullanırken kamerayı herhangi bir nesneye çarpmayın.

Düşme sensörü hakkında

- Düşmeden kaynaklanan darbeye karşı dahili sabit diski korumak için kameranızın düşme sensörü fonksiyonu bulunmaktadır (s. 78). Düşme olduğunda ya da yerçekimi olmayan bir koşulda, kameranız bu fonksiyonu etkinleştirildiğinde çıkan ses bloğu da kaydedilebilir. Düşme sensörü art arda düşme hissederse, kayıt/oynatma işlemi durdurulabilir.

Pil takımı/AC Adaptörüyle ilgili notlar

- ACCESS lambası yanarken aşağıdakilerden kaçınmaya dikkat edin. Bunlar anızalanmaya neden olabilir.
 - Pil takımını çıkarma
 - AC Adaptörünü çıkarma (AC Adaptörü kullanılarak pil takımı şarj olurken)
- POWER düğmesini kapatıktan sonra pil takımını ya da AC Adaptörünü çıkardığınızdan emin olun.

Çalıştırma sıcaklıklarıyla ilgili notlar

- Kameranın sıcaklığı aşırı yüksek ya da aşırı düşük olduğunda, kameranın koruma özellikleri etkinleştirildiğinden kamerada kayıt ya da oynatma işlemi yapamayabilirsiniz. Bu durumda, vizörde (HDR-SR7E/SR8E) veya LCD ekranda bir gösterge görüntülenir (s. 96).



Kamera bilgisayara bağliken

- Bilgisayarı kullanarak kameranın sabit diskini biçimlendirmeye çalışmayın. Aksi takdirde kameranız düzgün çalışmayabilir.



Yüksek rakımlarda kameranızın kullanımıyla ilgili notlar

- Rakımın 3.000 metreden (9.800 fit) fazla olduğu düşük basınçlı bir alanda kameranızı açmayın. Aksi takdirde kameranızın sabit disk sürücüsü hasar görebilir.

Çöpe atılması/başkasına verilmesiyle ilgili notlar

- [ BİÇİMLENDİR] (s. 59) ya da kameranın sabit diskini biçimlendirme işlemi uygularsanız, verileri sabit diskten tamamen silemeyebilirsiniz. Kamerayı başkasına verirken, verilerinizin kurtarılmasını engellemek için [ BOŞALT] (s. 62) uygulamamız önerilir. Yukarıdakilere ek olarak kameranızı çöpe atarken kameranın asıl gövdesini imha etmeniz önerilir.



Görüntü kaydedemez/ oynatamazsanız [BİÇİMLENDİR] uygulayın

- Uzun süre görüntü kaydı/oynatma işlemi yinellerseniz, sabit diskte veri parçalanması oluşur. Görüntüler kaydedilemez ya da kayda alınmaz. Bu tür bir durumda, ilk olarak görüntülerinizi harici bir ortama kaydedin ve sonra [ BİÇİMLENDİR] (s. 59) uygulayın. Parçalanma  Sözlük (s. 119)

İçindekiler

Kamerayı çalıştırmadan önce bunu okuyun	2
Sabit Disk Sürücüsü Handycam kullanımıyla ilgili notlar	5
Nesne örnekleri ve çözümler	8

Kameranızdan keyif alın

İşlem akışı	9
“  HOME” ve “  OPTION” - İki tip menünün avantajından yararlanma.....	12

Başlarken

Adım 1: Ürünle verilen parçaları kontrol etme	15
Adım 2: Pil takımını şarj etme	16
Adım 3: Gücü açma ve tarih ve saati ayarlama	20
Dil ayarlarını değiştirme	21
Adım 4: Kayıttan önce ayarları yapma	21

Kayıt/Oynatma

Kolay kayıt ve oynatma (Easy Handycam işlemi)	23
Kayıt	27
Zumlama	29
Daha fazla yere ulaşacak şekilde ses kaydetme (5.1ch çevre ses kayıt)	29
Flaşı kullanma	30
Film kaydı sırasında yüksek kalite hareketsiz görüntü kaydetme (Dual Rec)	30
“Memory Stick Duo” aygıtına hareketsiz görüntü kaydetme ...	31
Karanlık yerlerde kayıt (NightShot)	31
Arkadan aydınlatmalı nesnelere için pozlamayı ayarlama	32

Ayna modunda kayıt	32
Hızlı hareketi yavaş çekimde kaydetme (DÜZ AGR.ÇKM.)	32
Görüntü ayarlarını CAM CTRL kadranıyla (HDR-SR7E/SR8E) manuel olarak kontrol etme	33

Oynatma	35
Yüz görüntüsünden oynatma (( INDEX))	38
PB zumunu kullanma	38
İstenilen görüntüleri tarihe göre arama (Tarih Dizini)	38
Hareketsiz görüntüler dizisini oynatma (Slayt gösterisi)	39
TV’de görüntüleri oynatma	40
Görüntüleri kaydetme	46

Düzenleme

 (DiĞER) kategorisi	47
Görüntüleri silme	47
Film bölme	49
Hareketsiz görüntüleri kopyalama	50
Oynatma Listesi Oluşturma	52
VCR ya da DVD/HDD kaydedicilere kopyalama	55
Kayıtlı görüntüleri yazdırma (PictBridge uyumlu yazıcı)	56

Kayıt ortamını kullanma

 (HDD’Yİ/BELLEĞİ YÖNET) kategorisi	59
Sabit diski ya da “Memory Stick Duo” aygıtını biçimlendirme	59
Sabit disk bilgilerinin kontrolü	61
Görüntü veritabanı dosyasını onarma	61
Kameranızın sabit diskindeki verilerin kurtarılmasını önleme	62

Kameranızı özelleştirme

HOME MENU (AYARLAR) kategorisiyle yapabileceğiniz	64
.....	64
HOME MENU öğesini kullanma	64
HOME MENU (AYARLAR) kategori öğeleri listesi	65
KAMR.FİLM AYRLR.	66
(Film kaydı öğeleri)	
KMR.FOTO.AYRLR.	70
(Hareketsiz görüntü kaydetme öğeleri)	
GRNT.AYRLR.GÖS.	73
(Görüntüyü özelleştirecek öğeler)	
SES/GRNT.AYRLR.	75
(Ses ve ekranı ayarlama öğeleri)	
ÇIKTI AYARLARI	76
(Diğer aygıtlara bağlamakta kullanılan öğeler)	
SAAT/DİL AYR.	77
(Saat ve dilin ayarlanması için öğeler)	
GENEL AYARLAR	78
(Diğer ayar öğeleri)	
OPTION MENU öğesini kullanarak fonksiyonları etkinleştirme	79
OPTION MENU öğesini kullanma	79
OPTION MENU üzerine öğeleri kaydetme	80
OPTION MENU üzerindeki öğeleri izleme	81
OPTION MENU içinde ayarlı fonksiyonlar	82

Sorun Giderme

Sorun Giderme	88
Uyarı göstergeleri ve mesajlar	96

Ek Bilgiler

Kameranızın yurt dışında kullanımı	100
Kamera sabit diskindeki dosyalar/klasör yapısı	102
Bakım ve önlemler	103
AVCHD formatı hakkında	103
"Memory Stick" aygıtı hakkında	103
"InfoLITHIUM" pil takımı hakkında	105
x.v.Color hakkında	106
Kameranızın kullanımı hakkında	106

Hızlı Referans

Parça ve kontrolleri tanımlama	111
Kayıt/oyunatma sırasında görüntülenen göstergeler	117
Sözlük	119
İndeks	120

Nesne örnekleri ve çözümler

Golf atışınızı kontrol ederken



► DÜZ AĞR.ÇKM. 32

Kayak yokuşu ya da plajın güzel bir çekimini yaparken



► Backlight.....32
► KUMSAL84
► KAR.....84

Film kaydı sırasında hareketsiz görüntü yakalama



► Dual Rec..... 30

Sahnede spot lambası altında bir çocuk



► SPOT LAMBASI84

Yakın çekimde çiçekler



► PORTRE 84
► ODAK 82
► TELE MAKRO 82

Tüm ihtişamıyla havai fişekler



► HAVAI FİŞEK.....84
► ODAK82

Ekranın solundaki köpeğe odaklanırken



► ODAK 82
► SPOT ODAK 82

Donuk ışıkta uyuyan bir çocuk



► NightShot.....31
► COLOR SLOW SHTR85

İşlem akışı

► Hazırlık (s. 15).

► **Kameranızı kullanarak kayıt yapma (s. 27).**

- Filmler sabit diske, hareketsiz görüntüler ise ya sabit diske ya da “Memory Stick Duo” aygıtına kaydedilir.
- Görüntü kalitesi seçebilirsiniz: HD (yüksek tanımlı) görüntü kalitesi ya da SD (standart tanımlı) görüntü kalitesi.



HD (yüksek tanımlı) görüntü kalitesi

SD (standart tanımlı) görüntü kalitesi

AVCHD formatı



Görüntü çözünürlüğü: SD (standart tanımlı) görüntü kalitesinin yaklaşık 3,75 katıdır

MPEG2 formatı

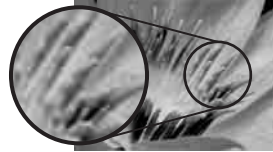

SD (standart tanımlı) görüntü kalitesinde kaydeder.

⚙ Notlar

- Kameranız, AVCHD formatının “1440 × 1080/50i” standardıyla uyumludur (s. 103). “AVCHD 1080i formatı”, bu kılavuzda ayrıntılı açıklanması gereken bölümler dışında, “AVCHD” olarak kısaltılmıştır.

► Görüntüleri oynatma.

■ Kameranızın LCD ekranında izleme (s. 35)

■ Yüksek tanımlı TV'de izleme (s. 42)

HD (yüksek tanımlı) görüntü kalitesinde filmleri kaydedildikleri aynı görüntü kalitesinde izlemenin keyfine varabilirsiniz.

■ Yüksek tanımlı olmayan 16:9 (geniş) TV'de izleme (s. 43)

HD (yüksek tanımlı) görüntü kalitesinde kaydedilmiş filmleri izlemenin keyfine varabilirsiniz, ancak bunlar SD (standart tanımlı) görüntü kalitesine dönüştürülecektir.

💡 İpuçları

- TV ve kameranızın bağlanmasıyla ilgili olarak, ekranda görüntülenen [TV BAĞLN.Kılavuzu]'na (s. 40) başvurabilirsiniz.



► Kayda alınan görüntüleri kaydetme.

■ Bilgisayar kullanarak görüntüleri diske kaydetme

■ Görüntüleri bilgisayara alma

■ Görüntüleri VCR ya da DVD/HDD kaydedicilerine kopyalama (s. 55)

💡 İpuçları

- Bilgisayarda görüntülerin kullanımıyla ilgili olarak bkz. "Picture Motion Browser Guide".



► Görüntüleri silme.

Kameranızın sabit diski doluyrsa, yeni görüntü kaydedemezsiniz. Kameranıza ya da diske kayıtlı görüntü verisini silin. Görüntüleri silerseniz, boş sabit disk alanına tekrar yeni görüntüler kaydedebilirsiniz.

■ Seçilen görüntüleri silme (s. 47)

■ Tüm görüntüleri silme ([⊖] BİÇİMLEDİR), s. 59)

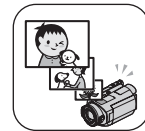

Film kayıt süresi

HD (yüksek tanımlı) görüntü kalitesi

AVCHD formatı

Kayıt modu	Yaklaşık kaydetme süresi (saat dakika)		
	HDR-SR5E	HDR-SR7E	HDR-SR8E
AVC HD 15M (XP) (en yüksek kalite)	5 saat 20 dak	8 saat	13 saat 30 dak
AVC HD 9M (HQ) (yüksek kalite)	9 saat 40 dak	14 saat 40 dak	24 saat 40 dak
AVC HD 7M (SP) (standart kalite)	11 saat 50 dak	17 saat 50 dak	30 saat
AVC HD 5M (LP) (uzun oynatım)	15 saat 10 dak	22 saat 50 dak	38 saat 10 dak

SD (standart tanımlı) görüntü kalitesi

MPEG2 formatı

Kayıt modu	Yaklaşık kaydetme süresi (saat dakika)		
	HDR-SR5E	HDR-SR7E	HDR-SR8E
SD 9M (HQ) (yüksek kalite)	9 saat 40 dak	14 saat 40 dak	24 saat 40 dak
SD 6M (SP) (standart kalite)	14 saat 30 dak	21 saat 50 dak	36 saat 30 dak
SD 3M (LP) (uzun oynatım)	27 saat 50 dak	41 saat 50 dak	70 saat 10 dak

İpuçları

- Tablodaki 15M ve 9M gibi sayılar, ortalama bit hızını göstermektedir. M, Mbps anlamına gelir.
- HD (yüksek tanımlı) görüntü kalitesiyle en fazla 3.999 sahne, SD (standart tanımlı) görüntü kalitesiyle en fazla 9.999 sahne film kaydı yapabilirsiniz.
- Sabit diske en fazla 9.999 hareketsiz görüntü kaydedebilirsiniz. "Memory Stick Duo" için bkz. sayfa 71.
- Maksimum kesintisiz kayıt süresi yaklaşık 13 saattir.

Kameranız görüntü kalitesini kaydedilen sahneye uyması için otomatik olarak ayarlamak üzere VBR (Variable Bit Rate) formatını kullanır. Bu teknoloji, sabit diskin kayıt süresinde değişimlere neden olur. Hızlı hareketlerin yer aldığı filmler ve karmaşık görüntüler, daha yüksek bit hızında kaydedilir ve bu genel kayıt süresini azaltır.

“HOME” ve “OPTION” - İki tip menünün avantajından yararlanma

“HOME MENU” - kameranızın çalıştırılması için başlangıç noktası

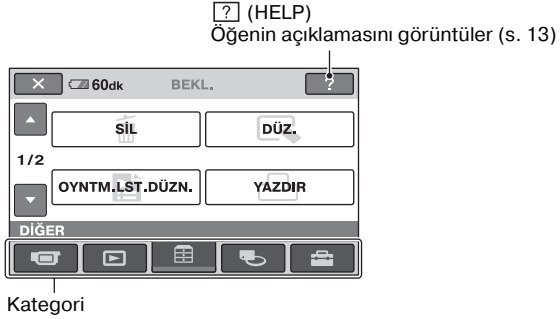

► HOME MENU kategorisi ve öğeleri

📷 (ÇEKİM) kategorisi

Öge	Sayfa
FİLM*	28
FOTOĞRAF*	28
DÜZ AĞR.ÇKM.	32

📺 (GÖRÜNTÜLERİ GÖSTER) kategorisi

Öge	Sayfa
VISUAL INDEX*	35
INDEX*	36
INDEX*	38
OYNATMA LİSTESİ	52

📺 (DİĞER) kategorisi

Öge	Sayfa
SİL*	47
DÜZ.	49, 50
OYNTM.LST.DÜZN.	52
YAZDIR	56
BİLGİSAYAR	47
TV BAĞLN. Kılavuzu*	41

📺 (HDD'Yİ/BELLEĞİ YÖNET) kategorisi

Öge	Sayfa
BIÇIMLENDİR*	59
BIÇIMLEND.*	60
BİLGİSİ	61
RSM.VT.DS.ONAR	61

🔧 (AYARLAR) kategorisi

Kameranızı özelleştirmek için (s. 64)*.

* Bu öğeleri Easy Handycam işlemi sırasında da ayarlayabilirsiniz (s. 23). 🗨️ (AYARLAR) kategorisinde bulunan öğeler için, bkz. sayfa 65.

HOME MENU öğesini kullanma

- 1 Ortadaki yeşil düğmeye basarken, gücü açmak için POWER düğmesini ok yönünde döndürün.

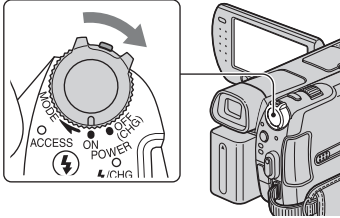

- 2 **↑**(HOME) **A** (ya da **B**) üzerine basın.

↑ (HOME) **B**

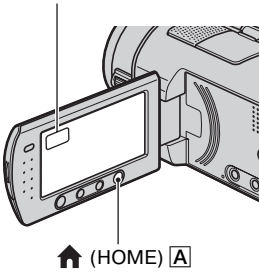

↑ (HOME) **A**

- 3 İstenilen kategoriye dokunun.
Örnek: **?** (DİĞER) kategorisi



- 4 İstenilen öğeye dokunun.

Örnek: [DÜZ.]

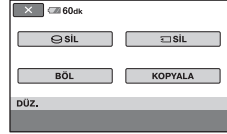

- 5 Daha fazla işlem yapmak için ekrandaki kılavuzu izleyin.

HOME MENU ekranını gizlemek için

X üzerine dokunun.

- ▶ HOME MENU üzerindeki her bir öğenin fonksiyonu hakkında bilgi almak istediğinizde - HELP

- 1 **↑**(HOME) üzerine basın.
HOME MENU görüntülenir.



- 2 **?**(HELP) üzerine dokunun.

? (HELP) düğmesinin alt kısmı turuncuya dönüşür.



3 Bilgi almak istediğiniz öğenin üzerine dokununuz.



Bir öğeye dokunduğunuzda açıklaması ekranda görüntülenir.

Seçeneği uygulamak için [EVET] üzerine aksi takdirde [HAYIR] üzerine dokununuz.

HELP öğesini devre dışı bırakmak için

2. adımda tekrar [?] (HELP) üzerine dokununuz.

OPTION MENU öğesini kullanma

Çekim ya da oynatma sırasında ekran üzerine bir kez dokunmanızla fonksiyonlar o anda kullanılabilir hale gelir. Çeşitli ayarlar yapmanın çok kolay olduğunu göreceksiniz. Ayrıntılar için bkz. sayfa 79

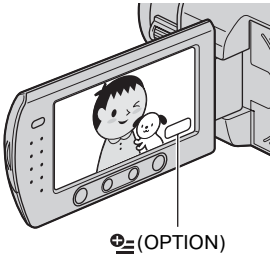

Adım 1: Ürünle verilen parçaları kontrol etme

Aşağıdaki parçaların kameranızla birlikte verilmiş olduğundan emin olun. Parantez içerisindeki numaralar verilen parçanın numarasını göstermektedir.

AC Adaptör (1) (s. 16)

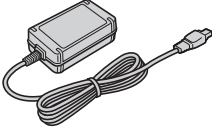

Ana elektrik kablosu (1) (s. 16)

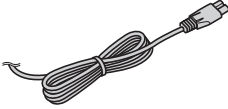

Handycam Station (1) (s. 16, 114)

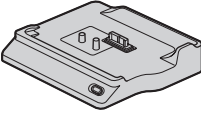

Bileşen video kablosu (1) (s. 42)

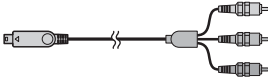

A/V bağlantı kablosu (1) (s. 42, 55)



USB kablosu (1) (s. 56)

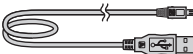

Kablosuz Uzaktan Kumanda (1) (s. 115)



Düğme tipi lityum pil önceden takılmıştır.

Şarj edilebilir pil takımı NP-FH60 (1) (s. 16, 105)

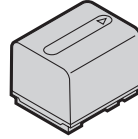

21-pinli adaptör (s. 45)

☞ işaretli modellerde sadece alt yüzlerinde yazılıdır.

CD-ROM "Handycam Application Software" (1)

- Picture Motion Browser (Yazılım)
- Picture Motion Browser Guide
- Handycam El Kitabı (Bu El Kitabı)

"Kullanma Kılavuzu" (1)

Adım 2: Pil takımını şarj etme

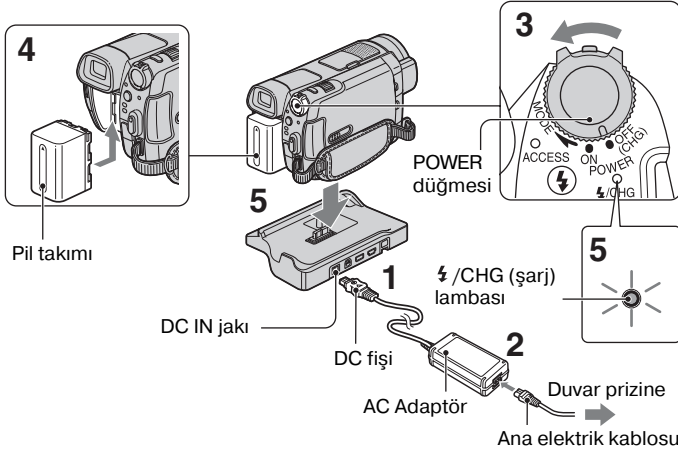

“InfoLITHIUM” pil takımını (H serisi) (s. 105) kameranıza taktıktan sonra şarj edebilirsiniz.

Notlar

- Kameranıza H serisinden başka bir “InfoLITHIUM” pil takımını takamazsınız.

1 AC Adaptörü Handycam Station üzerindeki DC IN jakına takın.

DC fişindeki ▲ işaretinin yukarı baktığından emin olun.

2 Ana elektrik kablosunu AC Adaptörüne ve duvar prizine takın.

3 POWER düğmesini OFF (CHG) yönünde çevirin (varsayılan ayar).

4 PİL takımını tık sesi çıkarıncaya kadar ok yönünde çevirerek takın.

5 Kamerayı sıkıca aşağıya doğru Handycam Station öğesine yerleştirin.

⚡ /CHG (şarj) lambası yanar ve şarj işlemi başlar. Pil tamamen şarj olduğunda ⚡ /CHG (şarj) lambası söner.

Notlar

- Kamerayı Handycam Station üzerine yerleştirirken DC IN jak kapağını kapatın.

Handycam Station öğesinden kameranızı çıkarmak için

Gücü kapatın, hem kamerayı hem de Handycam Station öğesini tutarak kamerayı Handycam Station öğesinden çıkarın.

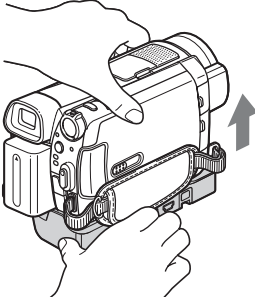

Sadece AC Adaptör kullanarak pil takımını şarj etmek için

Gücü kapatın, sonra AC Adaptörü kameranızın DC IN jakına takın.

POWER düğmesi

▲ işareti sağdayken

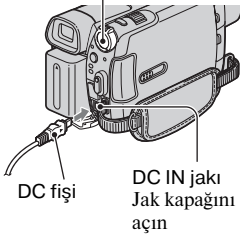

Notlar



- Hem kamerayı hem de DC fişini tutarak AC Adaptörü DC IN jakından çıkarın.

Pil takımını çıkarmak için

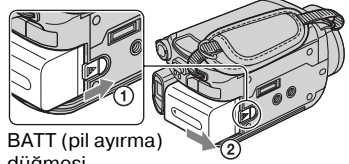
POWER düğmesini OFF (CHG) konumuna getirin. BATT (pil ayırma) düğmesini kaydırın ve pil takımını çıkarın.



Notlar

- Pil takımını ya da AC Adaptörü çıkarırken,  (Film) lambasının/  (Hareketsiz görüntü) lambasının (s. 20) kapandığından emin olun.

Pil takımını saklarken

Pil takımını uzun süreli olarak saklamadan önce şarjını tamamen boşaltın (saklama ile ilgili ayrıntılar için bkz. sayfa 106).

Duvar prizinden güç kaynağı kullanmak için

Pil takımını şarj ederken yaptığımız aynı bağlantıları tekrarlayın. Bu durumda pil takımının şarjı boşalmayacaktır.

Kalan pil miktarını kontrol etmek için (Battery Info)

POWER düğmesini OFF (CHG) olarak ayarlayıp DISP/BATT INFO simgesine basın.

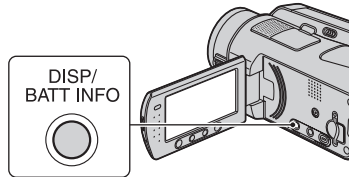

Bir süre sonra, yaklaşık kaydetme süresi ve pil bilgileri 7 saniyelik görüntülenir. Pil

bilgileri görüntülenirken DISP/BATT INFO simgesine yeniden basmak suretiyle bilgileri 20 saniyeye kadar izleyebilirsiniz.

Kalan pil miktarı (yaklaşık)

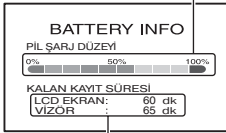

Kayıt kapasitesi (yaklaşık)

Şarj süresi

Şarjı tamamen boşaltılmış bir pil takımını tamamen şarj etmek için gereken yaklaşık süredir (dak).

Pil takımı	Şarj süresi
NP-FH50	135
NP-FH60 (ürünle verilir)	135
NP-FH70	170
NP-FH100	390

Kayıt süresi

Tamamen şarj edilmiş bir pil takımını kullanmak için sahip olduğunuz yaklaşık süredir (dak).

“HD”, yüksek tanımlı görüntü kalitesini, “SD” ise standart görüntü kalitesini ifade eder.

HDR-SR5E:

Pil takımı	Kesintisiz kayıt süresi		Genel kayıt süresi*	
Görüntü kalitesi	HD	SD	HD	SD
NP-FH50	80	90	40	45
	80	95	40	45
NP-FH60 (ürünle verilir)	105	120	50	60
	110	130	55	65
NP-FH70	170	195	85	95
	180	205	90	100

Pil takımı	Kesintisiz kayıt süresi		Genel kayıt süresi*	
Görüntü kalitesi	HD	SD	HD	SD
NP-FH100	385	440	190	220
	405	470	200	235

HDR-SR7E/SR8E:

Pil takımı	Kesintisiz kayıt süresi		Genel kayıt süresi*	
Görüntü kalitesi	HD	SD	HD	SD
NP-FH50	65	75	30	35
	70	80	35	40
	70	80	35	40
NP-FH60 (ürünle verilir)	90	100	45	50
	95	105	45	50
	95	105	45	50
NP-FH70	145	165	70	80
	150	175	75	85
	150	175	75	85
NP-FH100	335	375	165	185
	350	395	175	195
	350	395	175	195

* Genel kayıt süresi, kayıt başlatma/durdurma tekrarı, aygıtın açılıp kapanması ve görüntü zımlama sırasındaki süreyi gösterir.

📌 Notlar

- [📷] INDEX AYARI, [KAPALI] olarak ayarlandığında, SP kayıt moduyla ölçülen sürelerin tümü aşağıdaki koşullar altında ölçülür:

HDR-SR5E için:

Üst: LCD arka ışığı yandığında.

Alt: LCD arka ışığı söndüğünde.

HDR-SR7E/SR8E için:

Üst: LCD arka ışığı yandığında.

Orta: LCD arka ışığı söndüğünde.

Alt: LCD panel kapalıyken vizörle kayıt yapıldığında.

Oynatma süresi

Tamamen şarj edilmiş bir pil takımını kullanmak için sahip olduğunuz yaklaşık süredir (dak).

“HD”, yüksek tanımlı görüntü kalitesini, “SD” ise standart görüntü kalitesini ifade eder.

HDR-SR5E:



Pil takımı	LCD panel açık*	
Görüntü kalitesi	HD	SD
NP-FH50	115	125
NP-FH60 (ürünle verilir)	150	165
NP-FH70	245	270
NP-FH100	555	600

HDR-SR7E/SR8E:

Pil takımı	LCD panel açık*		LCD panel kapalı	
Görüntü kalitesi	HD	SD	HD	SD
NP-FH50	105	120	115	130
NP-FH60 (ürünle verilir)	140	160	150	170
NP-FH70	230	255	245	280
NP-FH100	515	580	555	625

* LCD arka ışığı yandığında.

Pil takımı hakkında

- Pil takımını değiştirmeden önce, POWER düğmesini OFF (CHG) konumuna getirin ve  (Film) lambasını/ (Hareketsiz görüntü) lambasını kapatın.
-  /CHG (şarj) lambası şarj esnasında yanıp söner ya da Battery Info (s. 17), aşağıdaki koşullar altında doğru şekilde gösterilmeyebilir:
 - Pil takımı doğru şekilde takılmadığında.
 - Pil takımı zarar gördüğünde.
 - Pil takımı yıprandığında (Sadece Pil Bilgileri kapsamında).

- Kameranızın DC IN jakına ya da Handycam Station ögesine AC Adaptör bağlı olduğu sürece, ana elektrik kablosu duvar prizinden çıkarılmış olsa bile pilin gücü kullanılamaz.
- İsteğe bağlı bir video ışığı eklerken, NP-FH70 ya da NP-FH100 pil takımını kullanmanız önerilir.
- Yalnızca kısa kayıt ve oynatma süresi sağladığından, kameranızla NP-FH30 kullanmanızı önermeyiz.

Şarj/kayıt/oynatma süresi hakkında

- Kameranızı 25 °C'de (77 °F) (10 °C ila 30 °C arası (50 °F ila 86 °F arası) önerilir) kullanırken ölçülen süreler.
- Kameranızı düşük sıcaklıklarda kullandığınızda kayıt ve oynatma süreleri kısalmaktadır.
- Kayıt ve oynatma süreleri kameranızın kullanma koşullarına bağlı olarak kısalmaktadır.

AC Adaptör hakkında

- AC Adaptörü kullanırken yakındaki duvar prizinden yararlanın. Kameranızı kullandığınız sırada herhangi bir arıza oluşursa, AC Adaptörü hemen duvar prizinden çıkarın.
- AC Adaptörü duvar ve eşya arası gibi dar bir alanda kullanmayın.
- AC Adaptöre ait DC fişini veya pil terminalini herhangi bir metal objeyle kısa devre yaptırmayın. Bu durum arızaya neden olabilir.
- Kameranız kapalı olsa bile, AC Adaptör vastasıyla duvar prizine takılı olduğunda dahi kameranız AC elektriği (şebeke elektriği) gelir.

Adım 3: Gücü açma ve tarih ve saati ayarlama

Kamerayı ilk defa kullanırken tarih ve saat ayarını yapın. Tarih ve saat ayarını yapmadığınız takdirde, kamerayı her açtığınızda veya POWER düğmesinin konumunu her değiştirdiğinizde [SAAT AYARI] ekranı görüntülenir.

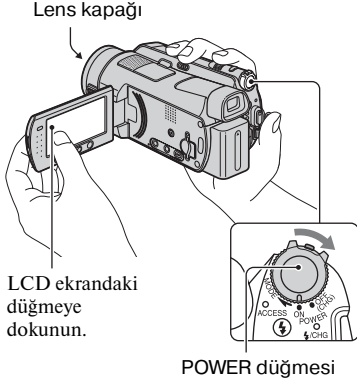

1 Yeşil düğmeye basarken, ilgili lamba yanana kadar sürekli olarak POWER düğmesini ok yönünde çevirin.

🎞️ (Film): Filmleri kaydetmek için

📷 (Hareketsiz Görüntü): Hareketsiz görüntüleri kaydetmek için [SAAT AYARI] ekranı görüntülenir.



2 ▲/▼ ile istediğiniz coğrafi bölgeyi seçip [İLERİ] üzerine dokununuz.

3 [YAZ SAATI] ayarını yaptıktan sonra [İLERİ] ögesine dokununuz.

4 ▲/▼ ile [Y] (yıl) ayarını yapın.



5 ◀/▶ ile [A] seçeneğini belirledikten sonra ▲/▼ ile ay ayarını yapın.

6 Aynı şekilde [G] (gün), saat ve dakika ayarını da yapıp [İLERİ] ögesine dokununuz.

7 Saatin doğru şekilde ayarlandığından emin olduktan sonra [OK] ögesine dokununuz.

Saat çalışmaya başlar.

2037'ye kadar herhangi bir yılı seçerek ayar yapabilirsiniz.

Gücü kesmek için

POWER düğmesini OFF (CHG) konumuna getirin.

Tarih ve saati sıfırlamak için

🏠 (HOME) → 📁 (AYARLAR) → [SAAT/📅] DİL AYR.] → [SAAT AYARI] üzerine dokunup tarih ve saati ayarlayın.

Adım 4: Kayıttan önce ayarları yapma

Notlar

- Kameranızı **yaklaşık 3 ay** kullanmadığınızda, aygıtta bulunan bataryanın şarjı boşalır ve tarih ve saat ayarları bellekten silinebilir. Böyle bir durumda, dahili şarj edilebilir pili şarj edin ve ardından tarih ve saati tekrar ayarlayın (s. 108).
- Güç açıldıktan sonra kameranızın çekime hazır olması birkaç saniye alır. Bu süre zarfında kameranızı çalıştıramazsınız.
- Güç açıldığında lens kapağı otomatik olarak açılır. Oynatma ekranı seçildiğinde ya da güç kapandığında lens kapağı kapanır.
- Kameranızın satın alındığı zamanki ayarı, pil tasarrufu sağlanması amacıyla, herhangi bir şekilde yaklaşık 5 dakika boyunca çalıştırılmadığında otomatik olarak kapanmak üzere ayarlanmıştır ([OTO.KAPANMA], s. 78).

İpuçları

- Kayıt sırasında tarih ve saat görüntülenmez ancak otomatik olarak sabit diske kaydedilir ve oynatma sırasında görüntülenebilir ([VERİ KODU] için bkz. sayfa 73).
- “Dünya saat farkı” ile ilgili bilgi için bkz. sayfa 101.
- Dokunmatik panel üzerindeki düğmeler düzgün şekilde çalışmıyorsa, dokunmatik paneli ayarlayın (KALİBRASYON) (s. 107).

Dil ayarlarını değiştirme

Ekran görüntülerini mesajları belirli bir dilde göstermek üzere değiştirebilirsiniz. Ekran dilini seçmek için **HOME** → **AYARLAR** → [SAAT/BA] DİL AYR.] → [BA] DİL AYARI] (s. 77) üzerine dokunun.

LCD paneli ayarlama

LCD paneli kamerayla (①) 90 derecelik açı oluşturacak şekilde açın, ardından kayıt yapmak veya kaydedilen görüntüleri oynatmak amacıyla en uygun açığı yakalamak için söz konusu paneli döndürün (②).

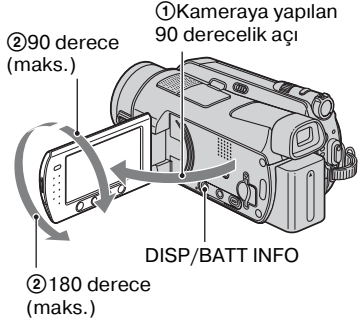

Pilin daha uzun süre kullanılması amacıyla LCD arka ışığını kapatmak için

OFF görüntülenene kadar DISP/BATT INFO ögesine basın ve birkaç saniye basılı tutun.

Bu ayar aydınlık durumlarda veya pil tasarrufu sağlamak istediğinizde uygulanabilir. Kaydedilen görüntü bu ayardan etkilenmeyecektir. LCD arka ışığını açmak için **OFF** kaybolana kadar DISP/BATT INFO düğmesini birkaç saniye basılı tutun.

Notlar

- LCD paneli açtığınızda veya ayarlama yaparken kazara LCD ekranın altındaki düğmelere basmayın.

İpuçları

- LCD paneli kamerayla 90 derecelik açı sağlayarak açıp lensin bulunduğu yöne doğru 180 derecelik açıyla çevirdiğinizde, LCD paneli LCD ekran dışı bakacak şekilde kapatabilirsiniz. Bu, oynatma işlemleri için uygundur.

- **HOME** → **AYARLAR** → [SES/GRNT.AYRLR.] → [LCD PARLK.] (s. 75) üzerine dokunun ve LCD ekranın parlaklığını ayarlayın.
- DISP/BATT INFO ögesine her bastığınızda bilgiler görüntülenir veya gizlenir (görüntü ↔ görüntü yok).

Vizörü (HDR-SR7E/SR8E) Ayarlama

Pilin bitmesini engellemek için, LCD panel kapalıyken ya da LCD ekrandaki görüntü düşük kalitedeyken vizörü kullanarak görüntüleri izleyebilirsiniz.

Vizör

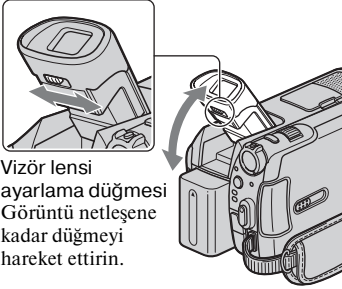

Vizör lensi ayarlama düğmesi Görüntü netleşene kadar düğmeyi hareket ettirin.

İpuçları

- **HOME** → **AYARLAR** → [SES/GRNT.AYRLR.] → [VİZÖR IŞK.A.] (s. 75) üzerine dokunarak vizör arka ışığının parlaklığını ayarlayabilirsiniz.

Tutma kemerini bağlama

Tutma kemerini bağlayın ve kameranızı düzgün şekilde tutun.

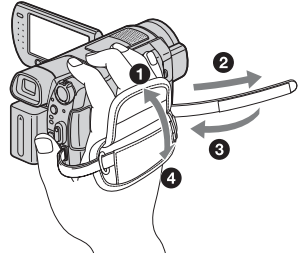



Kolay kayıt ve oynatma (Easy Handycam işlemi)

Easy Handycam işlemi, neredeyse tüm ayarları otomatik hale getirdiğinden ayrıntılı ayarlar yapmadan kayıt ve oynatma işlemlerini gerçekleştirebilirsiniz. Ayrıca kolay izleme için ekran font boyutunu büyütür.

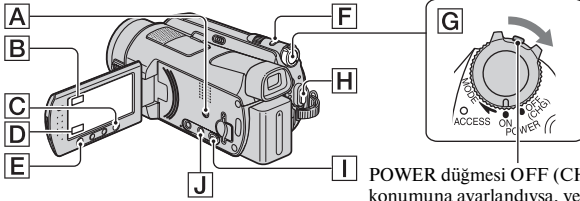

POWER düğmesi OFF (CHG) konumuna ayarlandıysa, yeşil düğmeye basarken bu düğmeyi çevirin.

Filmleri kaydetme



1 (Film) lambası yanıncaya kadar, **POWER** düğmesini **G** ok yönünde çevirin.



2 **EASY** **A** üzerine basın.



LCD ekranda **EASY** görüntülenir.

3 Kaydı başlatmak için **START/STOP** **H** (ya da **E**) üzerine basın.*

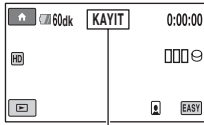

[BEKL.] → [KAYIT]

Kayı durdurmak için tekrar **START/STOP** düğmesine basın.

Hareketsiz görüntüleri kaydetme



Hareketsiz görüntüler, varsayılan ayarda sabit diske kaydedilir. Hareketsiz görüntülerin kayıt ortamını "Memory Stick Duo" olarak değiştirebilirsiniz (s. 31).

1 (Hareketsiz görüntü) lambası yanıncaya kadar, **POWER** düğmesini **G** ok yönünde çevirin.



2 **EASY** **A** üzerine basın.



LCD ekranda **EASY** görüntülenir.

3 Odağı ayarlamak için **PHOTO** **F** üzerine önce hafifçe basın **A** (sesli uyarı duyulur), ardından tamamen basın **B** (deklanşör tıklama sesi duyulur).**

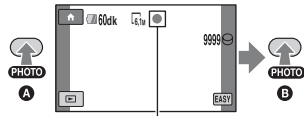

Yanıp söner → Işıkları yazar

* Kayıt modu SP olarak sabitlenir (s. 66).

**[KALİTE] ayarı [İYİ] konumuna sabitlenir (s. 71).

Kayda alınan filmleri/hareketsiz görüntüleri oynatma

1 Kameranızı açmak için **POWER** düğmesini **G** döndürün.

2 **(GÖRÜNTÜLERİ GÖSTER)** **I** (veya **D**) üzerine basın.

LCD ekranda VISUAL INDEX ekranı görüntülenir (Küçük resimlerin görüntülenmesi biraz zaman alabilir).

Her tirnak üzerinde en son oynatılan/kaydedilen görüntüyle görüntülenir ("Memory Stick Duo" aygıtına kayıtlı hareketsiz görüntü için ►)

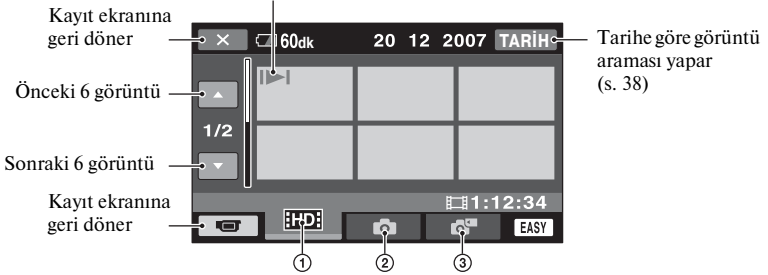

① HD: HD (yüksek tanımlı) görüntü kalitesinde filmleri görüntüler.*

② Kamera: Sabit diskteki hareketsiz görüntüleri görüntüler.

③ Memory Stick Duo: "Memory Stick Duo" aygıtındaki hareketsiz görüntüleri görüntüler.

* SD, SD (standart tanımlı) görüntü kalitesindeki filmler için görüntülenir.

INDEX içinden oynatma

(Film Şeridi Dizini) **J** üzerine basın ya da **HOME** → **(GÖRÜNTÜLERİ GÖSTER)** → **INDEX** üzerine dokununuz.

İpuçları

HOME → **(AYARLAR)** → **[GRNT.AYRLR.GÖS.]** → **HD/SD INDEX AY.** üzerine dokunarak görüntü kalitesini değiştirebilirsiniz.

3 Oynatmayı başlatma.

Filmler:

[HDI] ya da **[SD]** tırnağına ve oynatılacak filme dokununuz.

Dokundukça Oynatma ve Duraklatma arasında geçiş yapar

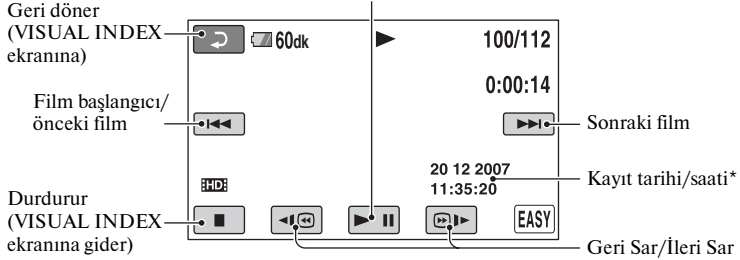

* [VERİ KODU] ayarı [TARİH/SAAT] konumuna sabitlenir (s. 73).

İpuçları

- Seçilen filmdeki oynatma son filme ulaşınca, ekran VISUAL INDEX ekranına geri döner.
- Duraklatma sırasında **[<|>]** / **[<|>]** üzerine dokunarak oynatma hızını yavaşlatabilirsiniz.
- **[HOME]** → **[AYARLAR]** → **[SES AYARLARI]** → **[SES]** üzerine dokunarak ses düzeyini ayarlayabilirsiniz, ardından **[−]** / **[+]** üzerine dokununuz.

Hareketsiz görüntüler:

[CAM] ya da **[CAM]** tırnağına dokunup istediğiniz hareketsiz görüntüyü seçiniz.

Slayt gösterisi (s. 39)

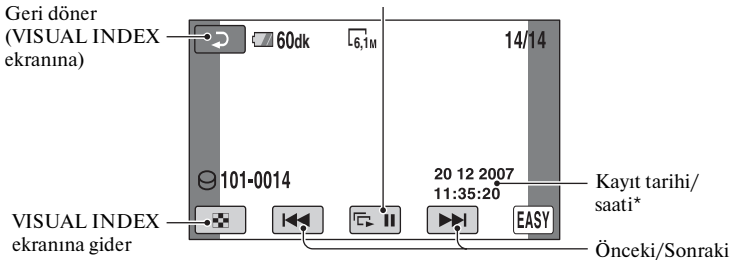

* [VERİ KODU] ayarı [TARİH/SAAT] konumuna sabitlenir (s. 73).

Easy Handycam işlemini iptal etmek için

Tekrar EASY [A] düğmesine basın. [EASY] LCD ekrandan kaybolur.

Easy Handycam işlemi sırasında menü ayarları

Yükleme değişiklikleri için kullanılabilir menü öğelerini görüntülemek için  (HOME) [C] (ya da [B]) öğesine basın (s. 12, 64).

Notlar

- Menü öğelerinin çoğu otomatik olarak varsayılan ayarlara geri döner. Bazı menü öğelerinin ayarları sabittir. Ayrıntılar için bkz. sayfa 89.
-  (OPTION) menüsünü kullanamazsınız.
- Görüntüleme efekti eklemek ya da ayarları değiştirmek isterseniz, Easy Handycam işlemini iptal edin.

Easy Handycam işlemi sırasında geçersiz düğmeler

Otomatik olarak ayarlandıkları için, Easy Handycam işlemi esnasında bazı düğme/fonksiyonları kullanamazsınız (s. 89). Geçersiz bir işlem ayarlarsanız, [Easy Handycam kullanılırken geçersizdir.] görüntülenebilir.

Kayıt

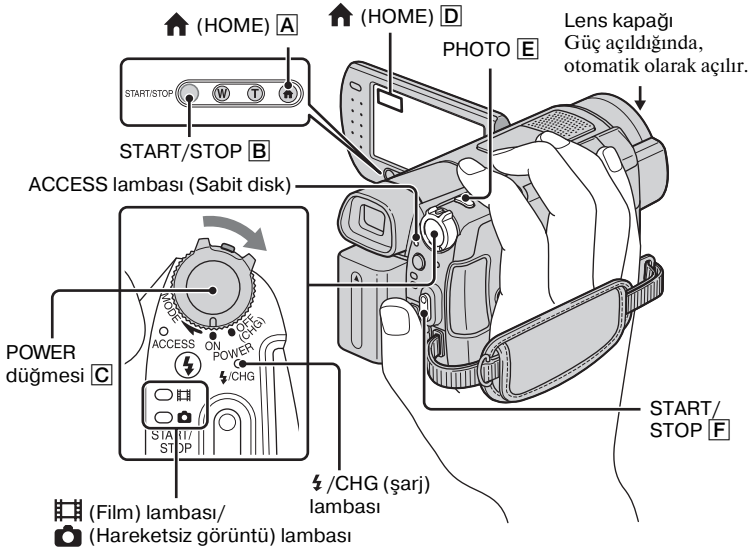

Notlar

- Kayıt sona erdikten sonra ACCESS lambası yanar ya da yanıp sönerse bu, verinin hala sabit diske ya da "Memory Stick Duo" aygıtına yazılıyor olduğu anlamına gelir. Kameranıza darbe ya da titreşim uygulamayın ve pili ya da AC Adaptörü çıkarmayın.
- Maksimum kesintisiz kayıt süresi yaklaşık 13 saattir.
- Bir film dosyası 2 GB'ı aştığında, sonraki film dosyası otomatik olarak oluşturulur.

İpuçları

- ↑ (HOME) → HDD'Yİ/BELLEĞİ YÖNET → [BİLGİSİ] üzerine dokunarak boş sabit disk alanını kontrol edebilirsiniz (s. 61).

Filmleri kaydetme



Kameranızın sabit diskine film kaydedebilirsiniz. Kayıt süresi için bkz. sayfa 11.

1 (Film) lambası yanınca kadar, **POWER** düğmesini **[C]** ok yönünde çevirin.

2 **START/STOP** **[B]** (ya da **[F]**) üzerine basın.

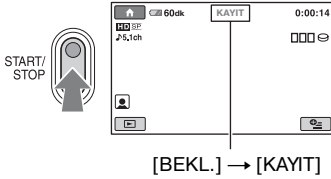

Kayıdı durdurmak için tekrar **START/STOP** **[B]** (ya da **[F]**) üzerine basın.

Hareketsiz görüntüleri kaydetme



Hareketsiz görüntüler, varsayılan ayarda sabit diske kaydedilir. “Memory Stick Duo” aygıtına hareketsiz görüntü kaydetmek için kayıt ortamını değiştirin (s. 31). Kaydedilebilir hareketsiz görüntü sayısı için bkz. sayfa 71.

1 (Hareketsiz görüntü) lambası yanınca kadar **POWER** düğmesini **[C]** çevirin.

2 Odağı ayarlamak için **PHOTO** **[E]** üzerine önce hafifçe basın **A** (sesli uyarı duyulur), ardından tamamen basın **B** (deklanşör tıklama sesi duyulur).

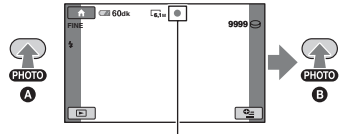

Yanıp söner → Işıkları yazar

/ yanında görüntülenir.
 kaybolduğunda görüntü kaydedilmiştir.

Notlar

- “Memory Stick Duo” aygıtına film kaydedemezsiniz.

İpuçları

- Film kaydı sırasında **[INDEX AYARI]**, **[AÇIK]** (varsayılan ayar) ayarındayken, görüntülenir (s. 70).
- **[HOME]** **[D]** (veya **[A]**) → **[ÇEKİM]** → **[FİLM]** ya da **[FOTOĞRAF]** üzerine dokunarak çekim modunu değiştirebilirsiniz.

- Film kaydı sırasında yüksek kalite hareketsiz görüntü kaydı ile ilgili olarak bkz. sayfa 30.
- Hareketsiz görüntülerin kayıt ortamının değiştirilmesiyle ilgili olarak bkz. sayfa 31.

Zumlama

Güçlü zum düğmesiyle ya da LCD ekranın altındaki zum düğmeleriyle görüntüleri orijinal boyutlarının 10 katına kadar büyütebilirsiniz.

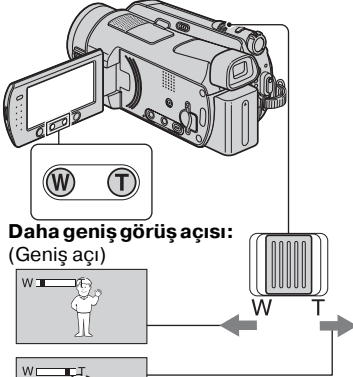

Daha geniş görüş açısı:
(Geniş açı)

Yakın görüntü: (Telefoto)

Zum işlemini daha yavaş biçimde yapmak için, güçlü zum düğmesini hafifçe hareket ettirin. Daha hızlı zum yapmak için ise düğmeyi daha hızlı hareket ettirin.

⚙️ Notlar

- Parmağınızı güçlü zum düğmesinin üstünde tuttuğunuzdan emin olun. Parmağınızı güçlü zum düğmesinden çektiğiniz takdirde, güçlü zum düğmesinin çalışma sesi de kaydedilebilir.
- Zum hızını LCD ekranın altında bulunan zum düğmeleriyle değiştiremezsiniz.
- Odak netliğini korurken kamera ile nesne arasındaki minimum olası mesafe geniş açı için yaklaşık 1 cm (yaklaşık 13/32 inç), telefoto için ise 80 cm (yaklaşık 2 5/8 fit) olmalıdır.

💡 İpuçları

- Film kaydı yaparken, 10 ×'ten büyük bir düzeyde zum yapmak isterseniz, [DİJİTAL ZUM] (s. 68) ayarı yapabilirsiniz.

Daha fazla yere ulaşacak şekilde ses kaydetme (5.1ch çevre ses kayıt)

Dolby Digital 5.1ch çevre ses, dahili mikrofonla kaydedilebilir. 5.1ch çevre sesi destekleyen aygıtlarda film oynatırken kulağınıza gelen gerçek sesin keyfini çıkarabilirsiniz.

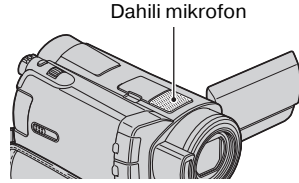

Dolby Digital 5.1 Creator, 5.1ch çevre ses
🔊 Sözlük (s. 119)

⚙️ Notlar

- 5.1ch çevre ses, kameranızda oynatılırken 2 kanala dönüştürülür.
- HD (yüksek tanımlı) görüntü kalitesinde kaydedilmiş 5.1ch çevre sesin keyfini çıkarmak için, AVCHD formatında 5.1ch çevre ses ile uyumlu bir aygıt gereklidir.
- Kameranızdaki kayıtlı filmleri içeren bir diskü ürünle verilen yazılımı kullanarak bilgisayarla oluşturabilirsiniz. Diskü 5.1ch çevre ses sisteminde oynatırsanız, gerçek sesin keyfine varabilirsiniz.
- 5.1ch kaydı/oynatımı sırasında ekranda 🎵5.1ch görüntülenir.

Flaş kullanma

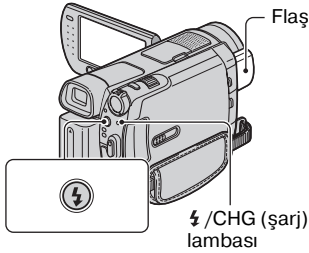

Uygun ayarı seçmek için ⚡ (flaş) düğmesine art arda basın.

Gösterge yok (Otomatik flaş): Çevrede yetersiz ışık olduğunda flaş otomatik olarak çalışacaktır.



⚡ (Sürekli flaş): Çevrenin aydınlığına bakılmaksızın flaş kullanılır.



⚡ (Flaş yok): Flaş kullanmadan kayıt yapar.

⚡ Notlar

- Dahili flaş kullanırken nesne ile kamera arasında tavsiye edilen mesafe yaklaşık 0,3m ila 2,5m (1-8 fit) arasındır.
- Kullanmadan önce flaş yüzeyini her türlü tozdan arındırın. Lambanın sıcaklık değişimi veya tozdan etkilenmesi flaşın etkisinde bozulmaya yol açabilir.
- Flaş şarj olurken ⚡ /CHG (şarj) lambası yanıp söner ve pil şarjı tamamlandığında yanmış olarak kalır.
- Arkadan ışık alan bir nesnenin resminin çekildiği gibi aydınlık ortamlarda flaş kullandığınızda flaş etkili olmayabilir.
- Kameranıza dönüştürme lensi (isteğe bağlı) ya da filtre (isteğe bağlı) takılırken flaş ışık yamaz.

🔦 İpuçları

- Flaşın parlaklığını [FLAŞ DÜZEYİ] ayarıyla değiştirebilir (s. 69) veya kırmızı gözü [K.GÖZ AZALT.] ayarıyla önleyebilirsiniz (s. 69).

Film kaydı sırasında yüksek kalite hareketsiz görüntü kaydetme (Dual Rec)

Sabit diske film kaydı yaparken yüksek kalite hareketsiz görüntü kaydedebilirsiniz.

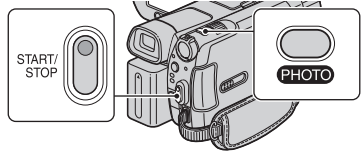

① [Film] lambası yanmaya kadar POWER düğmesini döndürün ve film kaydını başlatmak için START/STOP düğmesine basın.

② PHOTO ögesine tamamen basın. Kaydı başlattıktan sonra ve bitirmeden önce filminizden 3 hareketsiz görüntü karesi seçebilirsiniz.



Turuncu renkli kutular kaydedilen görüntü sayısını gösterir. Kayıt sona erdiğinde renk turuncu olarak değişir.





③ Film kaydını durdurmak için START/STOP ögesine basın.

Saklanan hareketsiz görüntüler birer birer görüntülenir ve görüntüler saklanır. [KAYIT] kaybolduğunda görüntü kaydedilmiştir.

⚡ Notlar

- “Memory Stick Duo” aygıtına hareketsiz görüntü kaydederken, film kaydı bitip hareketsiz görüntüler üzerine kaydedilmeden “Memory Stick Duo” aygıtını çıkarmayın.
- Dual Rec sırasında flaş kullanamazsınız.

İpuçları

- POWER düğmesi  (Film) ayarındayken, hareketsiz görüntülerin boyutu şöyle olur:
 -  2,3M (16:9 geniş) ya da 1,7M (4:3) (HDR-SR5E)
 -  4,6M (16:9 geniş) ya da 3,4M (4:3) (HDR-SR7E/SR8E)
-  (Hareketsiz görüntü) lambası açıkken, uyguladığınız adımları tekrarlayarak kayıt bekleme sırasında hareketsiz görüntüleri kaydedebilirsiniz. Flaşla da kayıt yapabilirsiniz.

“Memory Stick Duo” aygıtına hareketsiz görüntü kaydetme

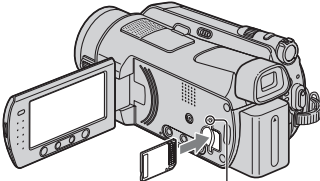

Hareketsiz görüntülerin kayıt ortamını “Memory Stick Duo” olarak değiştirebilirsiniz. Varsayılan ayarda hareketsiz görüntüler kameranın sabit diskinde kaydedilir. Sadece MEMORY STICK DUO ya da MEMORY STICK PRO DUO (s. 103) işaretli bir “Memory Stick Duo” kullanabilirsiniz.





Access lambası
 (“Memory Stick Duo”)

LCD paneli açın. “Memory Stick Duo” aygıtını yerine oturacak şekilde sağ yöndeki Memory Stick Duo yuvasına yerleştirin.

Hareketsiz görüntülerin kayıt ortamını değiştirmek için

- ① Kayıt ekranında  (OPTION) →  tırnağında → [SABİT ORTAM] üzerine dokununuz.

- ② Hareketsiz görüntüleri kaydetmek istediğiniz ortamı seçin ve  üzerine dokununuz.
Kameranız kayıt bekleme moduna geri döner. [MEMORY STICK] seçimini yaparsanız, ekranda  görüntülenir.

“Memory Stick Duo” aygıtını çıkarmak için

LCD paneli açın, “Memory Stick Duo” aygıtını tek seferde hafifçe itin.

Notlar

- ACCESS lambasının yanması veya yanıp sönmesi kameranızın veri okuduğunu/ yazdığını gösterir. Kameranızı sallamayın ya da çarpmayın, gücü kapatın, “Memory Stick Duo” aygıtını veya pil takımını çıkarmayın. Aksi halde görüntü verisi zarar görebilir.
- “Memory Stick Duo” aygıtını yuvaya ters yönde yerleştirmeye çalışırsanız “Memory Stick Duo”, Memory Stick Duo yuvası veya görüntü verisi zarar görebilir.

İpuçları

- Kaydedilebilen resimlerin sayısı, görüntü kalitesi ve görüntü boyutuna göre değişiklik gösterir. Ayrıntılar için bkz. sayfa 71.

Karanlık yerlerde kayıt (NightShot)

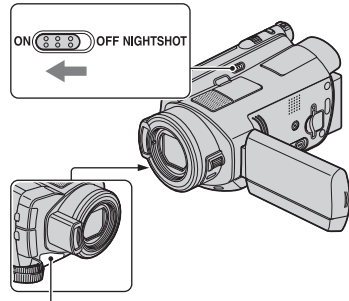

Kızılötesi bağlantı noktası

NIGHTSHOT düğmesini ON ayarına getirin (☑️ görüntülenir).

🔊 Notlar

- NightShot ve Super NightShot fonksiyonları kızılötesi ışık kullanır. Bu nedenle, kızılötesi bağlantı noktasını parmaklarınızla veya diğer nesnelere kapatmayınız.
- Dönüştürme lensini (isteğe bağlı) çıkarın.
- Otomatik olarak odaklanmak zor olduğunda odağı manuel olarak ([ODAK], s. 82) ayarlayın.
- NightShot ve Super NightShot fonksiyonlarını aydınlık mekanlarda kullanmayın. Bu durum arızaya neden olabilir.

💡 İpuçları

- Daha aydınlık bir görüntü kaydetmek için Super NightShot fonksiyonunu kullanın (s. 85). Orijinal renklere daha sadık bir film kaydetmek için Color Slow Shutter fonksiyonunu kullanın (s. 85).

Arkadan aydınlatmalı nesnelere için pozlamayı ayarlama

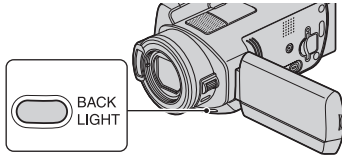

Arkadan aydınlatmalı nesnelere için pozlama ayarı yaparken,  simgesini görüntülemek için BACK LIGHT düğmesine basın. Arka ışık fonksiyonunu iptal etmek için, tekrar BACK LIGHT düğmesine basın.

Ayna modunda kayıt

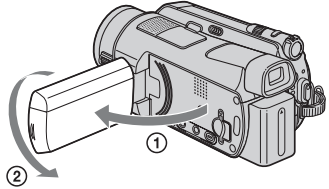



LCD paneli kamerayla (1) 90 derecelik açı yapacak şekilde açın, ardından lens tarafıyla 180 derecelik açı yapacak şekilde döndürün (2).

💡 İpuçları

- Nesnenin ayna görüntüsü LCD ekranda görünür, ancak görüntü normal biçimde kaydedilir.

Hızlı hareketi yavaş çekimde kaydetme (DÜZ AGR.ÇKM.)

Normal çekim koşullarında yakalanamayan, hızlı hareket eden nesne ve eylemler yaklaşık 3 saniye boyunca yavaş çekim modunda çekilebilir. Bu, golf ya da tenis atışı vuruşu gibi hızlı hareketlerin çekiminde kullanışlıdır.



- 1 Kamerayı açmak için POWER düğmesini döndürün.
- 2  (HOME) →  (ÇEKİM) → [DÜZ AGR.ÇKM.] üzerine dokununuz.



- 3 START/STOP üzerine basın. Yaklaşık 3 saniyelik bir film, 12 saniyelik yavaş çekim film olarak kaydedilir. [Kaydediyor...] mesajı kayıt sona erdiğinde kaybolur.

Yavaş çekim kaydını iptal etmek için  üzerine dokunun.

Ayarı değiştirmek için

 (OPTION) →  tırnağına dokunup değiştirmek istediğiniz ayarı seçin.

- [ZAMANLAMA]
START/STOP üzerine bastıktan sonra kayıt başlangıç noktasını seçin. [3sn SONRA] varsayılan ayardır.

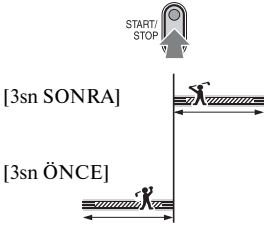

- [KAYIT SESİ]
Yavaş çekim resimlerin üzerine konuşma gibi sesler eklemek için [AÇIK] () seçimini yapın ([KAPALI], varsayılan ayardır). Kameranız, ③. adımda [Kaydediyor...] görüntülenirken yaklaşık 12 saniyelik ses kaydeder.

Notlar

- Yaklaşık 3 saniyelik bir film çekilirken sesler kaydedilemez.
- [DÜZ AĞR.ÇKM.] görüntü kalitesi, normal kayıt kadar iyi değildir.

Görüntü ayarlarını CAM CTRL kadranıyla (HDR-SR7E/SR8E) manuel olarak kontrol etme

Sık kullandığınız bir menü öğesini CAM CTRL kadranına atayabilirsiniz. Varsayılan ayar olarak odak ayarı CAM CTRL kadranına atandığı için aşağıdaki işlem, kadranı kullanarak odağı ayarlama şeklinde açıklanmıştır.

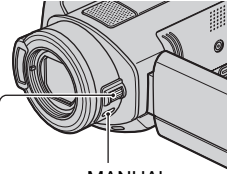

CAM CTRL kadranı

- ① Manuel ayarlama modunu etkinleştirmek için MANUAL üzerine basın. MANUAL üzerine basarak ayar modu için otomatik ve manuel arasında geçiş yapabilirsiniz.
- ② Odağı ayarlamak için CAM CTRL kadranını döndürün.

CAM CTRL kadranına atayabileceğiniz öğeler

- [ODAK] (s. 82)
- [POZLAMA] (s. 83)
- [AE KAYDIRMA] (s. 67)
- [WB KAYDIRMA] (s. 67)

CAM CTRL kadranına menü öğeleri atamak için

- ① MANUAL düğmesini birkaç saniye basılı tutun. [KADRAN AYARI] ekranı görüntülenir.

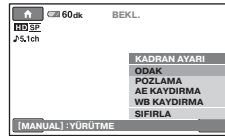



- ② CAM CTRL kadranını döndürün ve atanacak öğeyi seçin.
- ③ MANUAL üzerine basın.

Notlar

- CAM CTRL kadranına atanan öğeyi değiştirdikten sonra dahi manuel ayarlar korunacaktır. Ancak, [AE KAYDIRMA] ayarını manuel olarak yaptıktan sonra [POZLAMA] ayarı yaparsanız [POZLAMA] ayarı [AE KAYDIRMA] üzerine geçecektir.
- ②. adımda [SIFIRLA] seçeneğini belirlerseniz, manuel olarak ayarlanan tüm öğeler varsayılan ayarlarına geri döner.

İpuçları

- CAM CTRL kadranına atanabilecek öğelerin fonksiyonları, menü işleminin fonksiyonlarıyla aynıdır.
-  (HOME) →  (AYARLAR) → [KAMR.FİLM AYRLR.]/ [KMR.FOTO.AYRLR.] → [KADRAN AYARI] (s. 70) üzerine dokunarak da CAM CTRL kadranına menü öğeleri atayabilirsiniz.

Oynatma

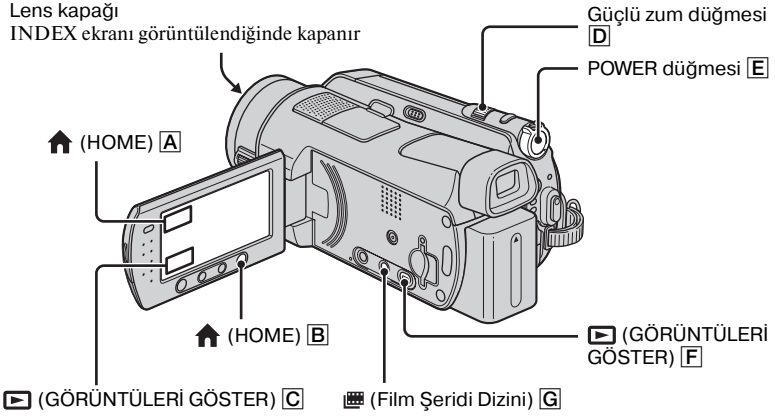

1 Kameranızı açmak için POWER düğmesini [E] konumuna getirin.

2 İstedığınız INDEX ekranını görüntüleyin.

VISUAL INDEX içinden oynatma

▶ (GÖRÜNTÜLERİ GÖSTER) [F] (veya [C]) üzerine basın.

LCD ekranda VISUAL INDEX ekranı görüntülenir (Küçük resimlerin görüntülenmesi biraz zaman alabilir).

Tırnakta en son oynatılan/kaydedilen görüntüyle birlikte görünür
("Memory Stick Duo" aygıtına kayıtlı hareketsiz görüntü için ▶)

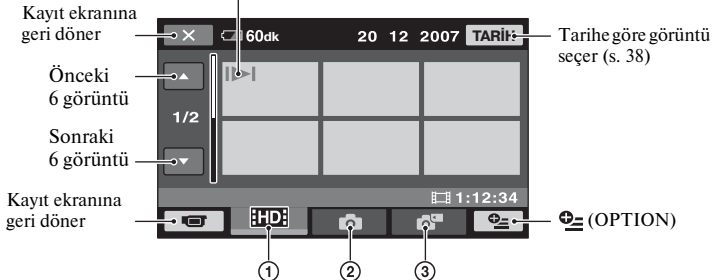

① HD: HD (yüksek tanımlı) görüntü kalitesinde filmleri görüntüler.*

- ② : Sabit diskteki hareketsiz görüntüleri görüntüler.
- ③ : “Memory Stick Duo” aygıtındaki hareketsiz görüntüleri görüntüler.

* , SD (standart tanımlı) görüntü kalitesindeki filmler için görüntülenir.

İpuçları

- ya da INDEX ekranındaki (OPTION) → tırnağında → [/ INDEX AY.] üzerine dokunarak, oynatmak istediğiniz bir filmin görüntü kalitesini değiştirebilirsiniz.
- VISUAL INDEX ekranındaki görüntü sayısı, güçlü zum düğmesi hareket ettirilerek 6 ↔ 12 olarak değiştirilebilir. Bu sayıyı sabitlemek için (HOME) → (AYARLAR) → [GRNT.AYRLR.GÖS.] → [GÖRÜNÜM] (s. 74) üzerine dokunur.

Film Şeridi Dizini içinden oynatma

(Film Şeridi Dizini) üzerine basın.

Birkaç saniye sonra INDEX] ekranı görüntülenir (Küçük resimlerin görüntülenmesi biraz zaman alabilir).

Filmler, ayarlı bir zamana göre bölünebilir ve her bölümün ilk sahnesi INDEX ekranında görüntülenir. Seçilen küçük resimden itibaren bir film oynatımını başlatabilirsiniz.

Önceki/sonraki küçük resmi görüntüler.

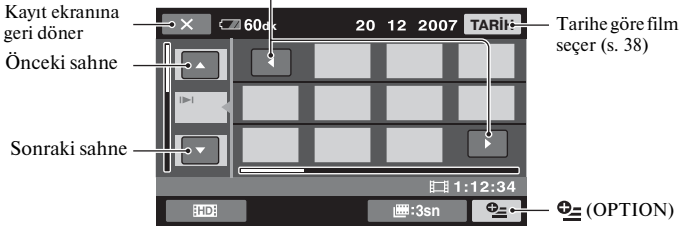

Notlar

- [INDEX] yalnızca filmler için kullanılabilir.

İpuçları

- ya da INDEX ekranında (OPTION) → [/ INDEX AY.] üzerine dokunarak, oynatmak istediğiniz bir filmin görüntü kalitesini değiştirebilirsiniz.
- Süreyi seçmek için (OPTION) → [ARALIK AYARI] üzerine dokunur.

3 Oynatımı başlatın.

Filmleri oynatma



Filmleri oynatmak için INDEX ekranında, **[HDI]** ya da **[HSD]** tırnağına dokunun.

Dokunduğça Oynatma ve Duraklatma arasında geçiş yapar

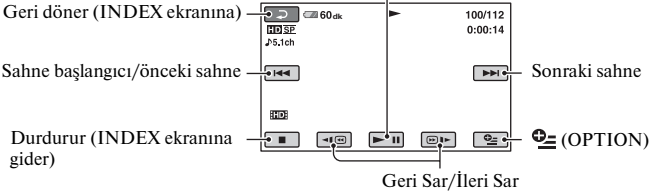

İpuçları

- Seçilen filmdeki oynatma son filme ulaşınca, ekran INDEX ekranına geri döner.
- Filmleri yavaşça oynatmak için duraklatma sırasında **[<|>]** / **[>|>]** üzerine dokunun.
- **[<|>]** / **[>|>]** üzerine bir kez dokunulması, geri/ileri sarma işlemini yaklaşık 5 kat, iki kez dokunulması yaklaşık 10 kat, 3 kez dokunulması yaklaşık 30 kat ve 4 kez dokunulması yaklaşık 60 kat daha hızlı gerçekleştirir.

Hareketsiz görüntüleri izleme



Hareketsiz görüntüleri oynatmak için VISUAL INDEX ekranında, **[CAM]** ya da **[CAM]** tırnağına dokunun.

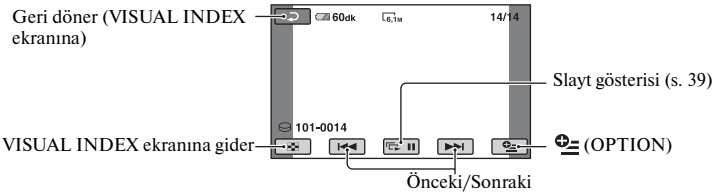

Ses düzeyini ayarlamak için

[OPTION] → **[CAM]** tırnağı → **[SES]** üzerine dokunun ve **[<-]** / **[>+]** ile ses düzeyini ayarlayın.

İpuçları

- **[HOME]** → **[GÖRÜNTÜLERİ GÖSTER]** → **[VISUAL INDEX]** / **[INDEX]** üzerine dokunarak oynatma modunu değiştirebilirsiniz.

Yüz görüntüsünden oynatma ([INDEX])

Algılanan yüz görüntüleri index ekranında görüntülenir.
Seçilen yüz görüntüsünden itibaren filmi oynatabilirsiniz.

- 1 Kameranızı açın.
- 2 **HOME** → **GÖRÜNTÜLERİ GÖSTER** → **[INDEX]** üzerine dokunun.
Kayıt ekranına geri döner

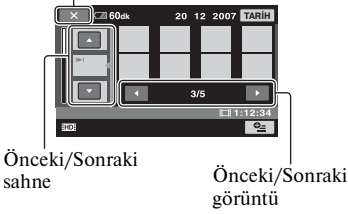

- 3 İsteddiğiniz sahneyi seçmek için **▲/▼** üzerine dokunun.
- 4 İsteddiğiniz yüz görüntüsünü aramak için **◀/▶** üzerine dokunduktan sonra, oynatmak istediğiniz yüz görüntüsünün üzerine dokunun.
Seçilen yüz görüntüsünden itibaren oynatma başlar.

Notlar

- Kayıt koşullarına bağlı olarak yüzler algılanamayabilir.
Örneğin: Gözlük veya şapka takan kişiler ya da fotoğraf makinesine doğru bakmayanlar.
- **[INDEX]** (varsayılan ayar) içinden oynatmak için **[INDEX AYARI]** öğesini **[AÇIK]** ayarına getirin (s. 70).
Yüzler algılanmamışsa, yüz görüntüleri görüntülenmez.

İpuçları

- **[INDEX]** ekranında **[OPTION]** → **[HDI/ASD INDEX AY.]** üzerine dokunarak, oynatmak istediğiniz bir filmin görüntü kalitesini değiştirebilirsiniz.

PB zumunu kullanma

Hareketsiz görüntüleri orijinal halinden yaklaşık 1,1 - 5 katı kadar büyütebilirsiniz.
LCD ekranın altındaki güçlü zum düğmesi ya da zum düğmeleriyle büyütmeye ayarlanabilir.

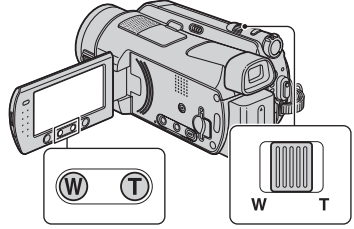





- 1 Büyütmek istediğiniz hareketsiz görüntüyü oynatın.
- 2 Hareketsiz görüntüyü **T** (Telefoto) ile büyütün.
Ekran çerçevesinin.
- 3 Ekranda görüntülenene karenin ortasında gösterilmesini istediğiniz noktaya dokunun.
- 4 Büyütmeyi **W** (Geniş açı)/**T** (Telefoto) ile ayarlayın.

İptal etmek için **[REVERSE]** üzerine dokunun.

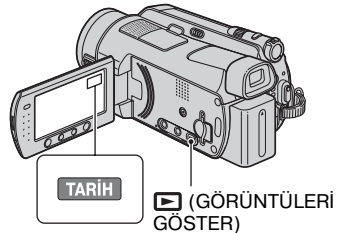
İstenilen görüntüleri tarihe göre arama (Tarih Dizini)

İstenilen görüntülerin tarihe göre etkin şekilde aramasını yapabilirsiniz.



- ① Kamerayı açmak için POWER düğmesini döndürüp  (GÖRÜNTÜLERİ GÖSTER) üzerine basın. LCD ekranda VISUAL INDEX ekranı görüntülenir.
- ② Film araması yapmak için  ya da  tırnağına dokunun. Hareketsiz görüntü araması yapmak için  tırnağına dokunun.
- ③ [TARİH] üzerine dokunun. Görüntülerin kayıt tarihleri ekranda görüntülenir.

VISUAL INDEX ekranına geri döner

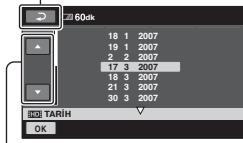

Önceki/Sonraki Tarih

- ④ İstedığınız görüntü tarihini seçmek için ▲/▼ üzerine dokunun.
- ⑤ İstenilen görüntünün seçilen tarihi vurgulanırken  üzerine dokunun. Seçilen tarihli görüntüler VISUAL INDEX ekranında görüntülenir.



İpuçları

-  INDEX]/[ INDEX] ekranında, ③ - ⑤ adımları izleyerek Tarih Dizini fonksiyonunu kullanabilirsiniz.

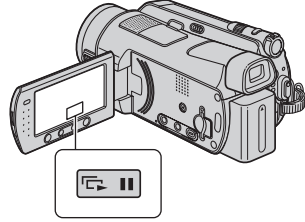
Hareketsiz görüntüler dizisini oynatma (Slayt gösterisi)







Hareketsiz görüntü oynatma ekranında  üzerine dokunun.

Slayt gösterisi, seçilen görüntüden başlar. Slayt gösterisini durdurmak için  üzerine dokununuz. Yeniden başlatmak için, tekrar  üzerine dokununuz.

Notlar

- Slayt gösterisi sırasında oynatma zümünü çalıştıramazsınız.

İpuçları

- VISUAL INDEX ekranındaki  (OPTION) →  tırnağında → [SLAYT GÖST.] üzerine dokunarak da slayt gösterisini oynatabilirsiniz.
-  (OPTION) →  tırnağı → [SLAYT GÖS.AYARI] seçimini yaparak devamlı slayt gösterisi oynatma ayarına getirebilirsiniz. [AÇIK] (devamlı oynatma) varsayılan ayardır.

TV'de görüntüleri oynatma

Bağlantı yöntemleri ve TV'de izlenen görüntünün kalitesi (HD (yüksek tanımlı)/SD (standart tanımlı)), bağlı olan TV'nin tipine ve kullanılan konektörlere bağlı olarak değişiklik gösterir.

Güç kaynağı olarak ürünle verilen AC Adaptörü kullanın (s. 16).

Ayrıca bağlanacak aygıtla birlikte verilen kullanma kılavuzlarına bakın.

Notlar

- x.v.Color uyumlu bir TV'de oynatmak için, kayıt sırasında [X.V.COLOR] ögesini [AÇIK] ayarına getirin (s. 68). Bazı ayarların oynatma sırasında TV'de ayarlanması gereklidir. Ayrıntılar için TV'nizin kullanma kılavuzuna bakın.

İşlem akışı

LCD ekranda görüntülenen yönergeleri [TV BAĞLN.Kılavuzu] izleyerek kameranızı kolayca TV'ye bağlayabilirsiniz.

TV'deki girişi bağlı jake geçirin.

TV'nin kullanma kılavuzlarına bakın.

↓
[TV BAĞLN.Kılavuzu]'na bakarak kamerayı TV'ye bağlayın.

↓
Kameranızda istediğiniz çıkış ayarlarını yapın (sayfa 42).

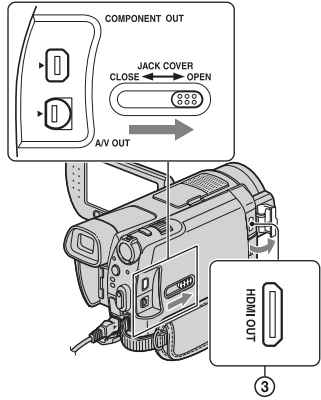
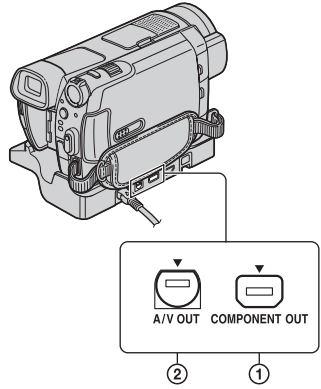

Notlar

- Handycam Station ve kameranız A/V OUT jacklarına ve COMPONENT OUT jacklarına sahiptir (s. 111, 114). A/V bağlantı kablosunu veya komponent video kablosunu Handycam Station'a veya kameranıza bağlayın. A/V bağlantı kablolarını veya komponent video kablolarını hem Handycam Station'a hem de kameranıza aynı anda bağlarsanız görüntü bozulabilir.

En avantajlı bağlantıyı seçme - TV BAĞLN.Kılavuzu

TV'nizi bağlamanın en avantajlı yolunu kameranız size önerecektir.

1 Kameranızı açın ve **↑ (HOME)** ögesine basın.

2 **☰ (DİĞER)** üzerine dokununuz.

3 **[TV BAĞLN.Kılavuzu]** üzerine dokununuz.

Öge ekranda olmazsa, sayfayı değiştirmek için **▲/▼** üzerine dokununuz.

4 Ekranda görüntülenen sorunun yanıtına dokununuz.



Bu arada kameranızla TV arasında ilgili bağlantıyı yapabilirsiniz.

Yüksek tanımlı bir TV'ye bağlantı

HD (yüksek tanımlı) görüntü kalitesinde kaydedilen görüntüler HD (yüksek tanımlı) görüntü kalitesinde oynatılır. SD (standart tanımlı) görüntü kalitesinde kaydedilen görüntüler SD (standart tanımlı) görüntü kalitesinde oynatılır.

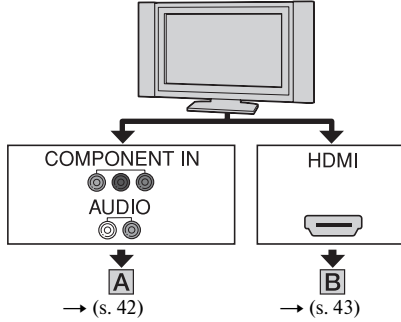

↗ : Sinyal akışı

Tip	Kamera	Kablo	TV	HOME MENU ayarı
-----	--------	-------	----	-----------------

A



Bileşen video kablosu
(ürünle verilir)

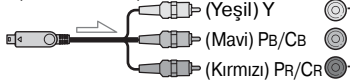

COMPONENT
VIDEO IN

☞ (AYARLAR) →
[ÇIKTI AYARLARI] →
[BİLEŞEN] → [1080i/
576i] (s. 77)



A/V bağlantı kablosu
(ürünle verilir)

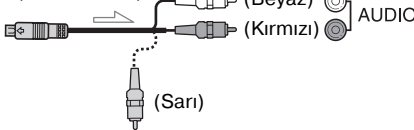

⚙ Notlar

- Ses sinyallerinin çıkışı için bir A/V bağlantı kablosu da gereklidir. A/V bağlantı kablosunun beyaz ve kırmızı fişlerini TV'nizin ses giriş yakına bağlayın.

Tip	Kamera	Kablo	TV	HOME MENU ayarı
-----	--------	-------	----	-----------------



Notlar

- HDMI logolu bir HDMI kablosu kullanın.
- Bir uca (kamera için) HDMI mini konektörü, diğer uca TV'niz için uygun bir konektör kullanın.
- Telif hakkı koruma sinyalleri görüntülerde kayıtlıysa, HDMI OUT yakından görüntülerin çıkışı yapılamaz.
- Bazı TV'ler bu bağlantıyla doğru şekilde çalışmayabilir (örn. ses ya da görüntü yoktur).
- Kameranızın HDMI OUT yakını ve harici aygıtın HDMI OUT yakını HDMI kablosuyla bağlamayın. Bu durum arızaya neden olabilir.

Yüksek tanımlı olmayan 16:9 (geniş) ya da 4:3 TV'ye bağlantı

HD (yüksek tanımlı) kalitede kaydedilen görüntüler SD (standart tanımlı) kaliteye dönüştürülerek oynatılır. SD (standart tanımlı) görüntü kalitesinde kaydedilen görüntüler SD (standart tanımlı) görüntü kalitesinde oynatılır.

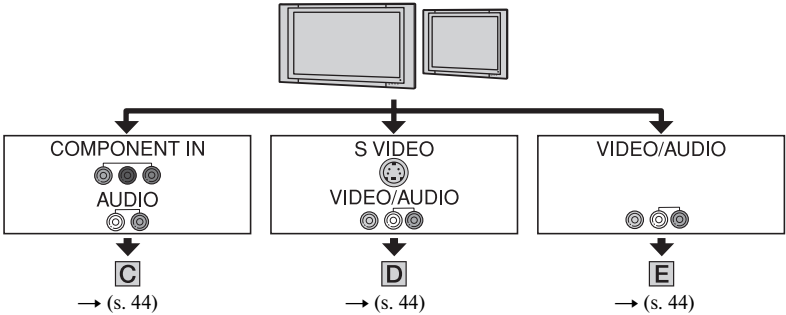

Bağlanan TV'ye göre görüntü oranını ayarlamak için (16:9/4:3)

[TV TİPİ] öğesini TV'nize göre [16:9] ya da [4:3] ayarına getirin (s. 76).

Notlar

- 16:9 sinyaliyle uyumlu olmayan bir 4:3 TV'de SD (standart tanımlı) görüntü kalitesinde kaydedilen bir filmi oynattığınızda bir görüntü kaydı yaparken kameranızda (HOME) → (AYARLAR) → [KAMR.FİLM AYRLR.] → [GENİŞ SEÇİMİ] → [4:3] üzerine dokununuz (s. 68).

Tip	Kamera	Kablo	TV	HOME MENU ayarı
-----	--------	-------	----	-----------------

C

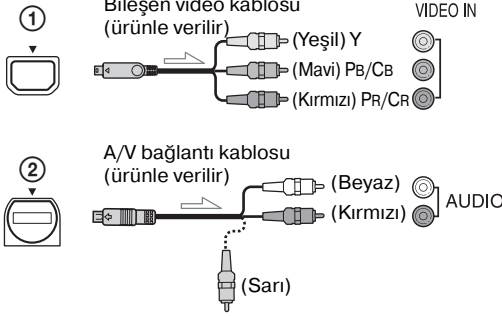

(AYARLAR) →
[ÇIKTI AYARLARI] →
[BİLEŞEN] → [576i]
(s. 77)

(AYARLAR) →
[ÇIKTI AYARLARI] →
[TV TİPİ] → [16:9]/
[4:3] (s. 76)

Notlar

- Ses sinyallerinin çıkışı için bir A/V bağlantı kablosu da gereklidir. A/V bağlantı kablosunun beyaz ve kırmızı fişlerini TV'nizin ses girişine yakınlaştırın.

D

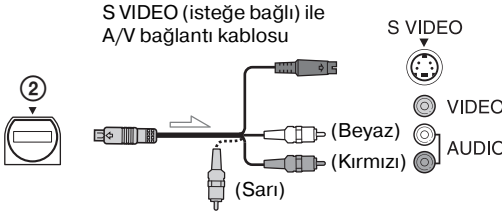

(AYARLAR) →
[ÇIKTI AYARLARI] →
[TV TİPİ] → [16:9]/
[4:3] (s. 76)

Notlar

- S VIDEO fişi (S VIDEO kanalı) bağlandığında, ses sinyallerinin çıkışı yapılmaz. Ses sinyallerinin çıkışını yapmak için, S VIDEO kablolu A/V bağlantı kablosunun beyaz ve kırmızı fişlerini TV'nizin ses girişine yakınlaştırın.
- Bu bağlantı, A/V bağlantı kablosuna göre daha yüksek çözünürlüklü görüntüler üretir (E) tip).

E

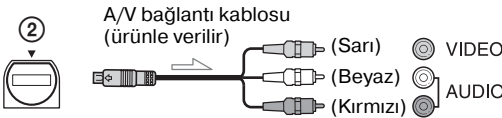

(AYARLAR) →
[ÇIKTI AYARLARI] →
[TV TİPİ] → [16:9]/
[4:3] (s. 76)

VCR aracılığıyla TV'nize bağlarken

A/V bağlantı kablosunu kullanarak kameranızı VCR üzerindeki LINE IN girişine bağlayın. VCR üzerindeki giriş selektörünü LINE (VIDEO 1, VIDEO 2 vb.) olarak ayarlayın.

TV'niz stereo değilse (TV'nizin sadece tek bir ses giriş jaki varsa)

A/V bağlantı kablosunun sarı fişini video giriş jakına, beyaz (sol kanal) fişini veya kırmızı (sağ kanal) fişini ise TV veya VCR üzerindeki ses giriş jakına bağlayın.

TV/VCR'ınızda 21-pinli adaptör bulunuyorsa (EUROCONNECTOR)

Kameranızla verilen 21-pinli adaptörü kullanın (Yalnızca alt yüzeylerine CE işareti basılmış modeller için). Bu adaptör sadece çıkışta kullanım için tasarlanmıştır.

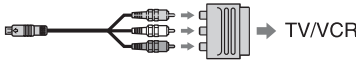

Notlar

- Görüntü çıkışı yapmak için A/V bağlantı kablosu kullanıldığında, görüntülerin SD (standart tanımlı) görüntü kalitesi ile çıkışı yapılır.

İpuçları

- Görüntülerin çıkışını yapmak için birden fazla kablo türünü kullanarak kameranızı TV'nize bağlarsanız, çıkış sinyalinin öncelik sırası şu şekilde olur:
HDMI → bileşen video → S VIDEO → ses/video.
- HDMI (Yüksek Tanımlı Çoklu Ortam Arabirimi), video/ses sinyallerini göndermek için kullanılan bir arabirimdir. HDMI OUT jakı, yüksek kaliteli görüntü ve dijital ses çıkışı yapar. Video-A modunda Sony TV'yi bağlarsanız otomatik olarak uygun görüntü kalitesine geçersiniz. Ayrıntılar için TV'nizin kullanma kılavuzuna başvurun.

Görüntüleri kaydetme

Kaydedilen görüntüler kameranızın dahili sabit diskinde saklanır. Dahili sabit disk sınırlı kapasitesinden dolayı, görüntü verilerinizi DVD-R ya da bilgisayar gibi bir çeşit harici ortama kaydetmeye dikkat edin.

Kameraya kaydedilen görüntüleri aşağıda açıkladığı şekilde kaydedebilirsiniz.

Bilgisayar kullanarak görüntüleri kaydetme

Ürünle verilen CD-ROM içindeki "Picture Motion Browser" ögesini kullanarak, kameranızda kayıtlı görüntüleri kaydedebilirsiniz.

HD (yüksek tanımlı) görüntü kalitesinde filmleri gerekirse bilgisayardan kameranıza yeniden yazabilirsiniz.

Tek Dokunuşla disk oluşturma (One Touch Disc Burn)

Kameraya kaydedilen görüntüleri kolay şekilde doğrudan bir diske kaydedebilirsiniz.

Görüntüleri bilgisayara kaydetme (Easy PC Back-up)

Kameraya kaydedilen görüntüleri bilgisayarın sabit diskine kaydedebilirsiniz.



Seçilen görüntülerle disk oluşturma

Bilgisayarınıza kopyalanmış görüntüleri diske kaydedebilirsiniz. Ayrıca bu görüntüleri düzenleyebilirsiniz.

➔ **Görüntüler HD (yüksek tanımlı) görüntü kalitesinde ya da SD (standart tanımlı) görüntü kalitesinde kaydedilebilir. Ürünle verilen CD-ROM'da saklanan "Picture Motion Browser Guide" a bakın.**

Kameranızı başka aygıtlara bağlayarak görüntüleri kaydetme

VCR ya da DVD/HDD aygıtlarına kopyalama



➔ **A/V bağlantı kablosuyla bağlantı yaparken, görüntüler SD (standart tanımlı) görüntü kalitesinde kaydedilebilir. Bkz. "VCR ya da DVD/HDD kaydedicilere kopyalama" (s. 55).**

(DİĞER) kategorisi

Bu kategori, görüntüleri düzenlemenize, hareketsiz görüntüleri yazdırmanıza ve kameranızı bilgisayara bağlamanıza olanak sağlar.



(DİĞER) kategorisi

Öğe listesi

SİL

Sabit disk ya da “Memory Stick Duo” aygıtındaki görüntüleri silebilirsiniz (s. 47).

DÜZ.

Sabit disk ya da “Memory Stick Duo” aygıtındaki görüntüleri düzenleyebilirsiniz (s. 47).

OYNTM.LST.DÜZN.

Oynatma Listesi oluşturabilir veya düzenleyebilirsiniz (s. 52).

YAZDIR

Bağlanmış bir PictBridge yazıcısındaki hareketsiz görüntüleri yazdırabilirsiniz (s. 56).

BİLGİSAYAR

Kameranızı bilgisayara bağlayabilirsiniz. Bilgisayara bağlantı ile ilgili olarak bkz. “Kullanma Kılavuzu”.

TV BAĞLN.Kılavuzu

Aygıtınız için uygun bağlantıyı seçmenizde kameranız size yardımcı olur (s. 40).

Görüntüleri silme

Kameranızı kullanarak sabit disk ya da “Memory Stick Duo” üzerindeki görüntüleri silebilirsiniz.

Notlar

- Görüntüleri sildikten sonra geri yükleyemezsiniz.

İpuçları

- Tek seferde en fazla 100 görüntü seçebilirsiniz.
- (OPTION) → [SİL] tuşunda → [SİL] seçimini yaparak oynatma ekranından bir görüntüyü silebilirsiniz.

Sabit diskteki görüntüleri silme

Görüntü verilerini kameradan silerek sabit disk alanını boşaltabilirsiniz. [BİLGİSİ] kullanarak kameranın boş sabit disk alanını kontrol edebilirsiniz (s. 61).

Notlar

- Önemli veriler harici ortama kaydedilmelidir (s. 46).
- Bilgisayarı kullanarak kameranın sabit diskindeki dosyaları silmeye çalışmayın.

1 [HOME] → [DİĞER] → [SİL] üzerine dokununuz.

2 [SİL] üzerine dokununuz.

3 Filmleri silmek için [SİL] ya da [SİL] üzerine, hareketsiz görüntüleri silmek için [SİL] üzerine dokununuz.

4 Silinecek görüntünün üzerine dokunun.

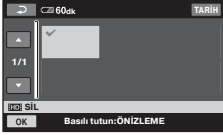

Seçilen görüntü ✓ ile işaretlenir. Görüntüyü onaylamak için LCD ekranda görüntüyü basılı tutun. Bir önceki ekrana geri dönmek için [↶] üzerine dokunun.

5 [OK] → [EVET] → [OK] üzerine dokunun.

Aynı tip görüntüleri (her bir tırnakta) tek seferde silmek için

3. adımda [HDE] TÜMÜNÜ SİL/ [SDS] TÜMÜNÜ SİL/[TUM] TÜMÜNÜ SİL → [EVET] → [EVET] → [OK] üzerine dokunun.

Aynı gün kaydedilmiş tüm filmleri ya da hareketsiz görüntüleri tek seferde silmek için

- 1 [HOME] → [DİĞER] → [SİL] → [SİL] üzerine dokunun.
- 2 Silmek istediğiniz görüntü tipine dokunun ([HDE] Tarihe göre SİL/[SDS] Tarihe göre SİL/[TUM] Tarihe göre SİL).



Önceki/Sonraki Tarih

- 3 İsteddiğiniz görüntü kayıt tarihini seçmek için ▲/▼ üzerine dokunun.
- 4 Seçilen kayıt tarihi vurgulanırken [OK] üzerine dokunun. Seçilen tarihte kaydedilmiş görüntüler ekranda görüntülenir. Görüntüyü onaylamak için LCD ekranda görüntünün üzerine dokunun. Bir önceki ekrana geri dönmek için [↶] üzerine dokunun.
- 5 [OK] → [EVET] → [OK] üzerine dokunun.

Notlar

- Görüntüleri silerken kameranızdan pil takımını ya da AC Adaptörü çıkarmayın. Bu, sabit diske zarar verebilir.
- Silinen film Oynatma Listesi'nde (s. 52) bulunuyorsa, film Oynatma Listesi'nden de silinir.

İpuçları

- Sabit diskli kayıtlı tüm görüntüleri silip tüm kaydedilebilir sabit disk alanını onarmak için sabit diski biçimlendirin (s. 59).

“Memory Stick Duo” aygıtındaki hareketsiz görüntüleri silme

“Memory Stick Duo” aygıtındaki görüntüleri silmek için işlemden önce aygıtı kameranıza takın.

1 [HOME] → [DİĞER] → [SİL] üzerine dokunun.

2 [SİL] üzerine dokunun.

3 [SİL] üzerine dokunun.

Film bölme

4 Silinecek hareketsiz görüntünün üzerine dokunun.



Seçilen hareketsiz görüntü ✓ ile işaretlenir.

Hareketsiz görüntüyü onaylamak için LCD ekranda hareketsiz görüntüyü basılı tutun.

Bir önceki ekrana geri dönmek için [↶] üzerine dokunun.

5 [OK] → [EVET] → [OK] üzerine dokunun.

“Memory Stick Duo” aygıtındaki tüm hareketsiz görüntüleri silmek için

3. adımda [TÜMÜNÜ SİL] → [EVET] → [EVET] → [OK] üzerine dokunun.

Notlar

- Aşağıdaki durumlarda hareketsiz görüntüleri silemezsiniz:
 - “Memory Stick Duo” yazma korumalı olduğunda (s. 103).
 - hareketsiz görüntüleri başka bir aygıtla yazma koruması ayarlandığında.

İpuçları

- “Memory Stick Duo” aygıtına kaydedilen tüm görüntüleri silmek için “Memory Stick Duo” aygıtını biçimlendirin (s. 60).

Kameranızın sabit diskindeki filmleri bölebilirsiniz.

Notlar

- Easy Handycam işlemi sırasında filmleri bölemezsiniz. Easy Handycam işlemi iptal edin (s. 26).

1 [HOME] → [DİĞER] → [DÜZ.] üzerine dokunun.

2 [BÖL] → [HSD: BÖL]/[HSD: BÖL] üzerine dokunun.

3 Bölünecek filmin üzerine dokunun.

Seçilen film oynatılmaya başlar.

4 Filmi sahnelerine bölmek istediğiniz noktada [DÜZ.] üzerine dokunun.

Film duraklar.

[DÜZ.] ile bölme noktası seçildikten sonra bölme noktasını daha kesin şekilde ayarlar.

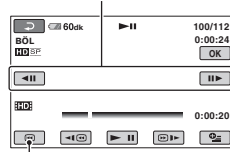

Seçilen filmin başlangıcına geri döner.

[DÜZ.] düğmesine bastıkça oynatma ve duraklatma arasında geçiş yapar.

5 [OK] → [EVET] → [OK] üzerine dokunun.

Notlar

- Filmleri böldükten sonra geri yükleyemezsiniz.
- Filmi bölerken kameranızdan pil takımını ya da AC Adaptörü çıkarmayın. Bu, sabit diske zarar verebilir.
- Bölünen orijinal film Oynatma listesinde bulunuyorsa, Oynatma listesindeki film de bölünecektir.
- Kameranız bölme noktasını yarım saniyelik farklarla seçtiğinden, [PAUSE] ögesine dokunduğunuz nokta ve gerçek bölme noktası arasında az bir fark oluşabilir.
- Oynatma Listesindeki film sayısı maksimum sayının üzerindeyse Oynatma Listesine eklenen filmler bölünmeyebilir. Bu durumda, Oynatma Listesinden filmleri silin ve bölün.

Hareketsiz görüntüleri kopyalama

Hareketsiz görüntüleri sabit diskten bir “Memory Stick Duo” aygıtına kopyalayabilirsiniz. İşlemden önce “Memory Stick Duo” aygıtını kameranıza takın.

İpuçları

- Tek seferde en fazla 100 hareketsiz görüntü seçebilirsiniz.
- [OPTION] → [TIRNAĞINDA] → [KOPYALA] → [OK] üzerine dokunarak hareketsiz görüntü oynatma ekranındaki bir hareketsiz görüntüyü kopyalayabilirsiniz.

1 [HOME] → [DİĞER] → [DÜZ.] → [KOPYALA] üzerine dokunun.

2 [KOPYALA] üzerine dokunun.

3 Kopyalanacak hareketsiz görüntünün üzerine dokunun.

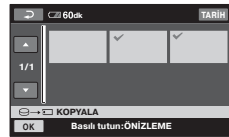

Seçilen hareketsiz görüntü ✓ ile işaretlenir.

Görüntüyü onaylamak için LCD ekranda görüntüyü basılı tutun.

Bir önceki ekrana geri dönmek için [DÖN] üzerine dokunun.

4 [OK] → [EVET] üzerine dokunun.

Kopyalama başlar.

5 [Tamamlandı.] görüntülediğinde [OK] üzerine dokunun.

Aynı gün kaydedilmiş tüm hareketsiz görüntüleri tek seferde kopyalamak için

- ① **↑** (HOME) → **≡** (DİĞER) → [DÜZ.] → [KOPYALA] üzerine dokunun.
- ② **☺** → **☐** Trh.göre KPY.] üzerine dokunun.
Hareketsiz görüntülerin kayıt tarihleri ekranda görüntülenir.

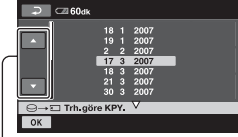

Önceki/Sonraki Tarih

- ③ İstedığınız hareketsiz görüntü kayıt tarihini seçmek için **▲/▼** üzerine dokunun.
- ④ Seçilen kayıt tarihi vurgulanırken **[OK]** üzerine dokunun.
Seçilen tarihte kaydedilmiş hareketsiz görüntüler ekranda görüntülenir.
Hareketsiz görüntüyü onaylamak için LCD ekranda görüntünün üzerine dokunun. Bir önceki ekrana geri dönmek için **☐←** üzerine dokunun.
- ⑤ **[OK]** → [EVET] → **[OK]** üzerine dokunun.

🔔 Notlar

- Kopyalama sırasında kameranızın gücünün bitmesini engellemek için güç kaynağı olarak AC Adaptörü kullanın.
- Kameranıza darbe ya da titreşim uygulamayın ve kopyalama sırasında AC Adaptörü çıkarmayın.

- Kopyalanacak çok sayıda hareketsiz görüntü varsa işlem uzun sürebilir.
- “Memory Stick Duo” aygıtındaki hareketsiz görüntüleri sabit diske kopyalayamazsınız.

💡 İpuçları

- **☺☐** (OPTION) → **☐** tımağında → **[☐]** Tarihe göre KPYL.] üzerine dokunarak da VISUAL INDEX ekranındaki aynı gün kaydedilmiş hareketsiz görüntülerin tümünü tek seferde kopyalayabilirsiniz.

Oynatma Listesi Oluşturma

Oynatma listesi, seçtiğiniz filmlerin küçük resimlerini gösteren bir listedir. Oynatma listesindeki sahneleri düzenleseniz ya da silseniz de orijinal sahneler değiştirilmez.

⚡ Notlar

- Easy Handycam işlemi sırasında Oynatma listesine film ekleyemez ya da Oynatma listesini düzenleyemezsiniz. Easy Handycam işlemi iptal edin.
- HD (yüksek tanımlı) görüntü kalitesindeki ve SD (standart tanımlı) görüntü kalitesindeki görüntüler tek bir Oynatma listesine eklenir.

💡 İpuçları

- Bu kamerayla kaydedilip sabit diskte saklanan görüntüler “orijinal” diye adlandırılır.

1 **↑** (HOME) → **☰** (DiĞER) → **[OYNTM.LST.DÜZN.]** üzerine dokununuz.

2 **[HDD EKLE]** ya da **[HSD EKLE]** üzerine dokununuz.

3 Oynatma listesine eklenecek görüntünün üzerine dokununuz.

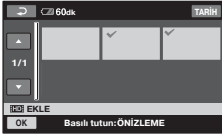

Seçilen görüntü ✓ ile işaretlenir. Görüntüyü onaylamak için LCD ekranda görüntüyü basılı tutun. Bir önceki ekrana geri dönmek için **↶** üzerine dokununuz.

4 **[OK]** → **[EVET]** → **[OK]** üzerine dokununuz.

Aynı gün kaydedilmiş tüm filmleri tek seferde eklemek için

① **↑** (HOME) → **☰** (DiĞER) → **[OYNTM.LST.DÜZN.]** üzerine dokununuz.

② **[HDD]** Tarih.göre EKLE ya da **[HSD]** Tarih.göre EKLE üzerine dokununuz.

Filmlerin kayıt tarihleri ekranda görüntülenir.

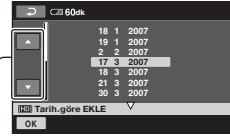

Önceki/Sonraki Tarih

③ İsteddiğiniz film kayıt tarihini seçmek için **▲/▼** üzerine dokununuz.

④ Seçilen kayıt tarihi vurgulanırken **[OK]** üzerine dokununuz.

Seçilen tarihte kaydedilmiş filmler ekranda görüntülenir.

Filmi onaylamak için LCD ekranda görüntünün üzerine dokununuz. Bir önceki ekrana geri dönmek için **↶** üzerine dokununuz.

⑤ **[OK]** → **[EVET]** → **[OK]** üzerine dokununuz.

⚡ Notlar

- Oynatma listesini düzenlerken kameranızdan pil takımını ya da AC Adaptörü çıkarmayınız. Bu, sabit diske zarar verebilir.
- Hareketsiz görüntüleri Oynatma listesine ekleyemezsiniz.

💡 İpuçları

- Oynatma listesine HD (yüksek tanımlı) görüntü kalitesinde en fazla 999 sahne, SD (standart tanımlı) görüntü kalitesinde en fazla 99 film ekleyebilirsiniz.
- **[OPTION]** → **[Tırnağında]** → **[E1D]/[E2D]** EKLE/[E3D EKLE]/[E4D] Tarihe göre EKLE/[E5D Tarihe göre EKLE] üzerine dokunarak oynatma ekranına film ekleyebilirsiniz.
- Ürünle verilen yazılımı kullanarak Oynatma listesini olduğu gibi diske kopyalayabilirsiniz.

Oynatma listesini oynatma

- 1 **[HOME]** → **[GÖRÜNTÜLERİ GÖSTER]** → **[OYNATMA LİSTESİ]** üzerine dokunun.

Oynatma listesi ekranı görüntülenir.



2 Oynatmak istediğiniz görüntünün üzerine dokunun.

Oynatma listesi, seçilen görüntüden sona doğru oynatılır, ardından ekran Oynatma listesi ekranına geri döner.

💡 İpuçları

- **[OPTION]** → **[Tırnağında]** → **[E1D]/[E2D]** INDEX AY. üzerine dokunarak, oynatmak istediğiniz bir filmin görüntü kalitesini değiştirebilirsiniz.

Gereksiz görüntüleri Oynatma listesinden silmek için

- 1 **[HOME]** → **[DİĞER]** → **[OYNTM.LST.DÜZ.N.]** üzerine dokunun.
- 2 **[E1D SİL]** ya da **[E2D SİL]** üzerine dokunun.
Oynatma listesinden tüm görüntüleri silmek için **[E1D TÜMÜNÜ SİL]/[E2D TÜMÜNÜ SİL]** → **[EVET]** → **[OK]** üzerine dokunun.
- 3 Silinecek sahneyi listeden seçin.

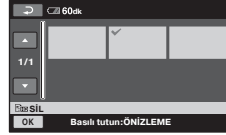

Seçilen sahne ✓ ile işaretlenir.

Görüntüyü onaylamak için LCD ekranda görüntüyü basılı tutun.

Bir önceki ekrana geri dönmek için **[Geri]** üzerine dokunun.

- 4 **[OK]** → **[EVET]** → **[OK]** üzerine dokunun.

💡 İpuçları

- Sahneleri Oynatma listesinden silseniz bile, orijinal sahneler değişmez.

Oynatma listesindeki sırayı değiştirmek için

- 1 **[HOME]** → **[DİĞER]** → **[OYNTM.LST.DÜZ.N.]** üzerine dokunun.
- 2 **[E1D TAŞI]** ya da **[E2D TAŞI]** üzerine dokunun.

- ③ Taşınacak görüntüyü seçin.

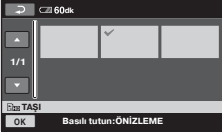



Seçilen sahne ✓ ile işaretlenir.

Görüntüyü onaylamak için LCD ekranda görüntüyü basılı tutun.



Bir önceki ekrana geri dönmek için  üzerine dokununuz.

- ④  üzerine dokununuz.

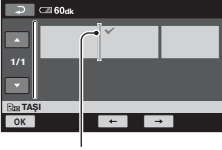
- ⑤  /  düğmeleriyle hedefi seçin.



Hedef çubuğu

- ⑥  → [EVET] →  üzerine dokununuz.

💡 İpuçları

- Birden fazla görüntü seçtiğinizde görüntüler Oynatma listesinde görünen sırayı izleyerek taşınır.

VCR ya da DVD/HDD kaydedicilere kopyalama

Kameranızda oynatılan görüntüleri VCR ya da DVD/HDD kaydedicileri gibi diğer kayıt aygıtlarına kopyalayabilirsiniz. Aşağıdaki yollardan birini izleyerek aygıtı bağlayın. Bu işlem için, ürünle verilen AC Adaptörü kullanarak kameranızı duvar prizine takın (s. 16). Ayrıca bağlanacak aygıtlarla birlikte verilen kullanma kılavuzlarına bakın.

Notlar

- **HD (yüksek tanımlı) görüntü kalitesinde kaydedilen filmler, SD (standart tanımlı) görüntü kalitesinde kopyalanır.**
- HD (yüksek tanımlı) görüntü kalitesinde kaydedilen bir filmi kopyalamak için, uygulama yazılımını (ürünle verilir) bilgisayarınıza yükleyin ve görüntüleri de bilgisayarınızda bir diske yükleyin.
- Kopyalama, analog veri aktarımı yoluyla gerçekleştirildiğinden, görüntü kalitesi bozulabilir.

A/V OUT jaki

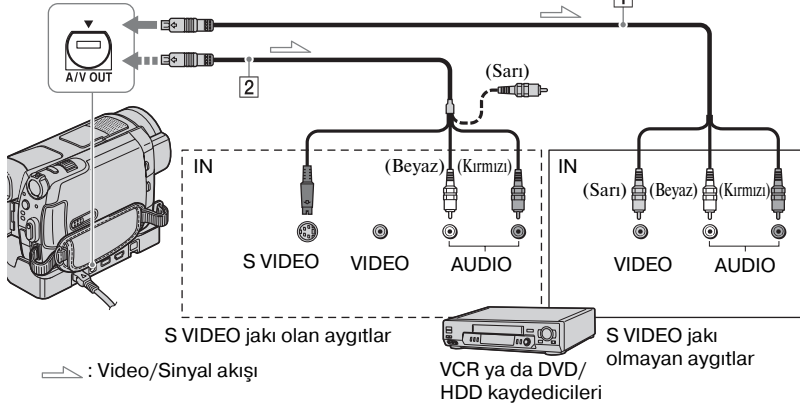

1 A/V bağlantı kablosu (ürünle verilir)

Handycam Station ve kameranız A/V OUT jakerlarına sahiptir (s. 111, 114). A/V bağlantı kablosunu ayarlarınıza göre Handycam Station öğesine veya kameranıza bağlayın.

2 S VIDEO (isteğe bağlı) ile A/V bağlantı kablosu

S VIDEO jakiyla başka bir aygıtı bağlarken, S VIDEO kablosuyla (isteğe bağlı) A/V bağlantı kablosu kullanılarak, A/V bağlantı kablosuyla üretilenden daha yüksek kaliteli görüntüler üretilebilir. Beyaz ve kırmızı fişle (sol/sağ ses) S VIDEO kablolu (isteğe bağlı) A/V bağlantı kablosunun S VIDEO fişini (S VIDEO

kanalı) bağlayın. Sarı fiş bağlantısı gerekli değildir. S VIDEO bağlantısı yalnızca ses çıkışı yapmaz.

Notlar

- HDMI kablosuyla bağlanmış kaydedicilere kopyalama yapamazsınız.
- Bağlanan monitör aygıtının ekranındaki ekran göstergelerini (örn. sayacı vb.) gizlemek için, HOME MENU (s. 77) üzerinde (HOME) → (AYARLAR) → [ÇIKTI AYARLARI] → [GÖR.ÇIKIŞI] → [LCD PANEL] (varsayılan ayar) üzerine dokununuz.
- Tarih/saat ve fotoğraf makinesi ayarları verisini kaydetmek için, bunları ekranda görüntüleyin (s. 73).
- Kameranızı stereo olmayan bir aygıtı bağladığınızda, A/V bağlantı kablosunun sarı fişini video giriş jakına, kırmızı (sağ kanal)

veya beyaz (sol kanal) fişi ise aygıt üzerindeki ses giriş jakına bağlayın.

1 Kameranızı açın ve (GÖRÜNTÜLERİ GÖSTER) ögesine basın.

Görüntü aygıtına göre [TV TİPİ] ayarını yapın (s. 76).

2 Kayıt ortamını kayıt aygıtına yerleştirin.

Kayıt aygıtınızın giriş selektörü varsa onu giriş moduna ayarlayın.

3 Kameranızı kayıt aygıtına (VCR veya DVD/HDD kaydedici) A/V bağlantı kablosu ile (ürünle verilir) 1 veya S VIDEO (isteğe bağlı) 2 bulunan A/V bağlantı kablosu ile bağlayın.

Kameranızı kayıt aygıtının giriş jaklarına bağlayın.

4 Kameranızda oynatma işlemini başlatın ve kayıt aygıtına kaydedin.

Ayrıntılar için kayıt aygıtınızla verilen kullanma kılavuzlarına başvurun.

5 Kopyalama sona erince, önce kayıt aygıtını sonra kameranızı durdurun.

Kayıtlı görüntüleri yazdırma (PictBridge uyumlu yazıcı)

Kameranızı bir bilgisayara bağlamadan PictBridge uyumlu yazıcı kullanarak hareketsiz görüntüleri yazdırabilirsiniz.

PictBridge

Duvar prizinden güç almak için kameranızı AC Adaptörüne bağlayın (s. 16). Yazıcıyı açın.

“Memory Stick Duo” aygıtındaki hareketsiz görüntüleri yazdırmak için görüntülerin bulunduğu “Memory Stick Duo” aygıtını kameranıza takın.

1 Ürünle verilen AC Adaptörü kullanarak Handycam Station ögesini duvar prizine takın.

2 Kamerayı sıkıca Handycam Station üzerine yerleştirin ve ardından kameranızı açın.

3 USB kablosunu kullanarak Handycam Station ögesinin (USB) jakını yazıcıya takın (s. 114).

Ekranda otomatik olarak [USB SEÇİMİ] görüntülenir.

4 Yazdırılacak görüntü ortama bağlı olarak [YAZDIR] (sabit disk) ya da [YAZDIR] (“Memory Stick Duo”) üzerine dokunun.

Bağlantı tamamlandığında ekranda  (PictBridge bağlantıyor) mesajı görüntülenir.

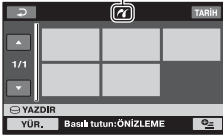

Ekranda bir hareketsiz görüntü seçebilirsiniz.

5 Yazdırılacak hareketsiz görüntünün üzerine dokunun.



Seçilen görüntü ✓ ile işaretlenir.

Görüntüyü onaylamak için LCD ekranda görüntüyü basılı tutun.

Bir önceki ekrana geri dönmek için  üzerine dokunun.

6 (OPTION) üzerine dokunun, aşağıdaki seçenekleri ayarlayıp üzerine dokunun.

[KOPYA SAYISI]: Yazdırılacak hareketsiz görüntülerin kopya sayısını ayarlar. En fazla 20 kopya ayarlayabilirsiniz.

[TARİH/SAAT]: [TARİH], [GÜN&SAAT] ya da [KAPALI] (tarih/saat yazdırmadan) seçeneğini belirleyin.

[BOYUT]: Kağıt boyutunu seçer.

Ayarı değiştirmedeniz 7. adıma gidin.



7 [YÜR.] → [EVET] → üzerine dokunun.

Tekrar görüntü seçim ekranı görüntülenir.

Yazdırma işlemi sona erdirmek için



Görüntü seçim ekranında  üzerine dokunun.

Notlar

- Yalnızca PictBridge uyumlu modellerin çalışmasını garanti edebiliriz.
- Kullanılacak yazıcının kullanma kılavuzuna da bakın.
-  öğesi ekrandayken aşağıdaki işlemleri yapmaya çalışmayın. İşlemler düzgün şekilde gerçekleştirilemeyebilir.
 - POWER düğmesini kullanın.
 -  (GÖRÜNTÜLERİ GÖSTER) üzerine basın.
 - Handycam Station öğesinden kameranızı çıkarın.
 - USB kablosunu Handycam Station ya da yazıcıdan çıkarın.
 - [YAZDIR] durumunda kameranızdan “Memory Stick Duo” aygıtını çıkarın.
- Yazıcının durması halinde USB kablosunu çıkarın, yazıcıyı kapatıp açın ve işleme tekrar başlayın.

- Yalnızca yazıcının yazdırabileceği kağıt boyutlarını seçebilirsiniz.
- Bazı yazıcı modellerinde, görüntülerin üst, alt, sağ ve sol kenarları kesilebilir. 16:9 (geniş) oranında hareketsiz görüntü yazdırdığımızda görüntünün sol ve sağ uçları geniş şekilde kesilebilir.
- Bazı yazıcı modelleri tarih yazdırma özelliğini desteklemeyebilir. Ayrıntılı bilgi için yazıcımızın kullanma kılavuzuna başvurun.
- Aşağıda açıklanan görüntüler yazdırılamayabilir:
 - Bilgisayarla düzenlenmiş görüntü
 - Diğer aygıtlarla kaydedilmiş görüntü
 - 3 MB'yi aşan görüntü dosyası
 - 2.848×2.136 pikselden büyük görüntü dosyası

💡 İpuçları

- PictBridge, Camera & Imaging Products Association (CIPA) tarafından kurulmuş bir endüstri standardıdır. Bilgisayar kullanmadan yazıcıyı modeli veya üreticisine bakılmaksızın dijital video kamera veya dijital fotoğraf makinesine bağlayarak hareketsiz görüntüleri yazdırabilirsiniz.
-  (OPTION) →  tırnağında → [YAZDIR] ögesine dokunarak hareketsiz görüntü oynatma ekranındaki bir hareketsiz görüntüyü yazdırabilirsiniz.

(HDD'Yİ/ BELLEĞİ YÖNET) kategorisi

Bu kategori sayesinde çeşitli amaçlar için sabit disk ya da “Memory Stick Duo” kullanabilirsiniz.



(HDD'Yİ/BELLEĞİ YÖNET)
kategorisi

Öğe listesi

BIÇİMLENDİR

Sabit disk biçimlendirebilir ve kaydedilebilir boş alanı kurtarabilirsiniz (s. 59).

BIÇİMLEND.

“Memory Stick Duo” aygıtını biçimlendirebilir ve kaydedilebilir boş alanı kurtarabilirsiniz (s. 60).

BİLGİSİ

Sabit disk kapasitesini görüntüleyebilirsiniz (s. 61).

RSM.VT.DS.ONAR

Sabit diskteki yönetim bilgilerini onarabilirsiniz (s. 61).

Sabit disk ya da “Memory Stick Duo” aygıtını biçimlendirme

Sabit disk biçimlendirme

Kaydedilebilir boş alanı kurtarmak için kameranın sabit diskindeki tüm görüntüleri silebilirsiniz.

Bu işlem için, ürünle verilen AC Adaptörü kullanarak kameranızı duvar prizine takın (s. 16).

Notlar

- Önemli görüntülerin kaybolmasını engellemek için [BIÇİMLENDİR] işlemini gerçekleştirmeden önce görüntüleri kaydetmelisiniz (s. 46).

1 Kameranızı açın.

2 (HOME) → (HDD'Yİ/ BELLEĞİ YÖNET) → [BIÇİMLENDİR] üzerine dokunun.

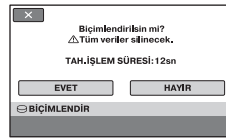

3 [EVET] → [EVET] üzerine dokunun.

4 [Tamamlandı.] görüntülendiğinde [OK] üzerine dokunun.

Notlar

- [BIÇİMLENDİR] etkinleştirilirken, AC Adaptörü çıkarmayın.

“Memory Stick Duo” aygıtını biçimlendirme

Biçimlendirme işlemi “Memory Stick Duo” üzerindeki tüm görüntüleri siler.

1 Kameranızı açın.

2 Biçimlendirilecek “Memory Stick Duo” aygıtını kameranıza takın.

3 (HOME) → (HDD'Yİ/ BELLEĞİ YÖNET) → [BIÇİMLEND.] üzerine dokununuz.



4 [EVET] → [EVET] üzerine dokununuz.

5 [Tamamlandı.] görüntülediğinde [OK] üzerine dokununuz.

Notlar

- Kazara silinmeye karşı başka bir aygıtla korunan hareketsiz görüntüler bile silinir.
- Ekranda [İşlemde...] görüntülenirken aşağıdaki işlemleri yapmaya çalışmayın:
 - POWER düğmesi ya da düğmelerini çalıştırma
 - “Memory Stick Duo” aygıtını çıkarma

Sabit disk bilgilerinin kontrolü

Sabit disk bilgilerini görüntüleyebilir ve yaklaşık boş sabit disk alanı miktarını kontrol edebilirsiniz.

🏠 (HOME) → 🖥️ (HDD'Yi/
BELLEĞİ YÖNET) → [📊 BİLGİSİ]
üzerine dokunun.

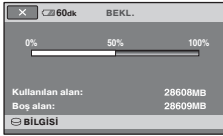

Ekranı kapatmak için

[X] üzerine dokunun.

🔔 Notlar

- Sabit disk alanının hesabı $1\text{MB} = 1.048.576$ bayttır. Sabit disk alanı görüntülenirken MB'den küçük birimler göz ardı edilir. Hem boş hem de kullanılan sabit disk alanı görüntülenmesine rağmen, tüm sabit disk alanının görüntülenene boyutu, aşağıda gösterilen boyuttan biraz daha az olacaktır.
 - HDR-SR5E: 40.000 MB
 - HDR-SR7E: 60.000 MB
 - HDR-SR8E: 100.000 MB
- Yönetim dosyası alanı olduğundan, [📊 BİÇİMLENDİR] (s. 59) işlemini gerçekleştirseniz bile kullanılan alan 0 MB olarak gösterilmez.

Görüntü veritabanı dosyasını onarma

Bu fonksiyon, yönetim bilgilerinin ve sabit diskteki filmlerin ve hareketsiz görüntülerin tutarlılığını kontrol edip bulunan tutarsızlıkları onarır.

1 Kameranızı açın.

2 🏠 (HOME) → 🖥️ (HDD'Yi/ BELLEĞİ YÖNET) → [RSM.VT.DS.ONAR] üzerine dokunun.

[RSM.VT.DS.ONAR] ekranı
görüntülenir.

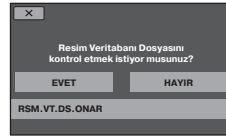

3 [EVET] üzerine dokunun.

Yönetim dosyası kontrolü başlar. Bir tutarsızlık bulunmazsa [OK] üzerine dokunun ve yönetim dosyası kontrolünü durdurun.

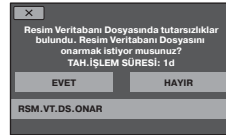

4 [EVET] üzerine dokunun.

5 [Tamamlandı.] görüntüledikten sonra [OK] üzerine dokunun.

Notlar

- Bu işlem sırasında kameraya mekanik darbe ya da titreşim uygulamayın.
- Bu işlem sırasında AC Adaptörü ya da pil takımını çıkarmayın.

Kameranızın sabit diskindeki verilerin kurtarılmasını önleme

[⊖ BOŞALT], kameranızın sabit diskine anlaşılmaz verileri yazmanıza olanak sağlar. Böylelikle, orijinal bir veriyi kurtarmak daha zor olabilir. Kamerayı elden çıkarırken ya da başkasına verirken, [⊖ BOŞALT] işlemini gerçekleştirmeniz önerilir.

Bu işlem için, ürünle verilen AC Adaptörü kullanarak kameranızı duvar prizine takın (s. 16).

Notlar

- [⊖ BOŞALT] işlemini gerçekleştirirseniz tüm görüntüler silinir. Önemli görüntülerin kaybolmasını engellemek için [⊖ BOŞALT] işlemi gerçekleştirilmeden önce görüntüler kaydedilmelidir (s. 46).
- AC adaptörü duvar prizine takmadan [⊖ BOŞALT] işlemini uygulayamazsınız.
- AC Adaptör dışındaki tüm kabloları çıkarın. İşlem süresince AC Adaptörü çıkarmayın.
- [⊖ BOŞALT] işlemini gerçekleştirirken kameranızı titreşim veya darbe uygulamayın.

1 AC Adaptörün bağlı olmasına dikkat edin ve POWER düğmesini döndürerek açın.

2 ⬆️ (HOME) → 🗄️ (HDD'Yİ/ BELLEĞİ YÖNET) → [⊖ BİÇİMLENDİR] üzerine dokununuz.

[⊖ BİÇİMLENDİR] ekranı görüntülenir.

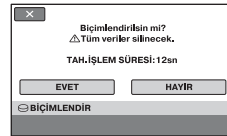

3 BACK LIGHT düğmesini birkaç saniye basılı tutun (s. 114).

[☹ BOŞALT] ekranı görüntülenir.

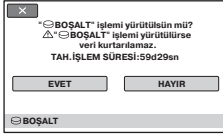

4 [EVET] → [EVET] üzerine dokununuz.

5 [Tamamlandı.] görüntülediğinde [OK] üzerine dokununuz.

Notlar

- [☹ BOŞALT] işleminin gerçek süresi aşağıdaki gibidir;
 - HDR-SR5E: yaklaşık 40 dakika
 - HDR-SR7E: yaklaşık 60 dakika
 - HDR-SR8E: yaklaşık 100 dakika
- [İşlemde...] mesajı görüntülenirken [☹ BOŞALT] işlemini durdurursanız, kamerayı yeniden kullanırken [☹ BİÇİMLENDİR] ya da [☹ BOŞALT] işlemini gerçekleştirerek işlemi tamamladığımızdan emin olun.

🏠 HOME MENU 🗑️ (AYARLAR) kategorisiyle yapabileceğiniz

Rahatınız için kayıt fonksiyonlarını ve kullanım ayarlarını değiştirebilirsiniz.

HOME MENU öğesini kullanma

1 Kameranızı açın ve 🏠 (HOME) öğesine basın.

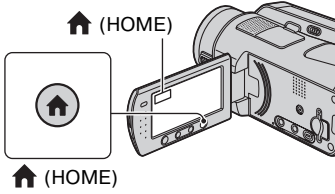

2 🗑️ (AYARLAR) üzerine dokunun.



3 İstenilen kurulum öğesine dokunun.

Öge ekranda olmazsa, sayfayı değiştirmek için ▲/▼ üzerine dokunun.



4 İstenilen öğeye dokunun.

Öge ekranda olmazsa, sayfayı değiştirmek için ▲/▼ üzerine dokunun.



5 Uyarı değiştirip [OK] üzerine dokunun.

(AYARLAR) kategori öğeleri listesi

KAMR.FİLM AYRLR. (s. 66)

Öğeler	Sayfa
KYT.AYR.* ¹	66
KYT.MODU	66
KYT.MODU	67
AE KAYDIRMA* ³	67
WB KAYDIRMA* ³	67
NIGHTSHOT IŞIĞI	67
GENİŞ SEÇİMİ	68
DİJİTAL ZUM	68
STEADYSHOT	68
OTO.YVŞ.ENSTNT.	68
X.V.COLOR	68
REHBER ÇERÇ.	69
ZEBRA	69
KALAN	69
FLAŞ DÜZEYİ	69
K.GÖZ AZALT.	69
KADRAN AYARI* ³	70
INDEX AYARI* ¹	70

KMR.FOTO.AYRLR. (s. 70)

Öğeler	Sayfa
RESİMBOY.* ¹	70
KALİTE	71
DOSYA NO.	72
AE KAYDIRMA* ³	67
WB KAYDIRMA* ³	67
NIGHTSHOT IŞIĞI	67
STEADYSHOT* ³	68
REHBER ÇERÇ.	69
ZEBRA	69
FLAŞ DÜZEYİ	69

Öğeler	Sayfa
K.GÖZ AZALT.	69
KADRAN AYARI* ³	70
SABİT ORTAM* ¹	31

GRNT.AYRLR.GÖS. (s. 73)

Öğeler	Sayfa
INDEX AY.* ¹	73
VERİ KODU	73
GÖRÜNÜM	74
ARALIK AYARI* ¹	74

SES/GRNT.AYRLR.*² (s. 75)

Öğeler	Sayfa
SES* ¹	75
BİP* ¹	75
LCD PARLK.	75
LCD PRL.DÜZ.	75
LCD RENGİ	75
VİZÖR IŞK.A.* ³	75

ÇIKTI AYARLARI (s. 76)

Öğeler	Sayfa
TV TİPİ	76
GÖR.ÇIKIŞI	77
BİLEŞEN	77

SAAT/ DİL AYR. (s. 77)

Öğeler	Sayfa
SAAT AYARI* ¹	20
ALAN AYARI	77
YAZ SAATİ	77
DİL AYARI* ¹	77

KAMR.FİLM AYRLR.

(Film kaydı öğeleri)

GENEL AYARLAR (s. 78)

Öğeler	Sayfa
DEMO MODU	78
KAYIT LAMB.	78
KALİBRASYON	107
OTO.KAPANMA	78
UZAKT.KUM.	78
DÜŞM.SENSÖRÜ	78

*1 Bu öğeleri Easy Handycam işlemi sırasında da ayarlayabilirsiniz (s. 23).

*2 Easy Handycam işlemi sırasında menü adı, [SES AYARLARI] olarak değiştirilir.

*3 HDR-SR7E/SR8E



Önce ①, sonra ② üzerine dokunun. Öğе ekranda olmazsa, sayfayı deęiřtirmek için ▲/▼ üzerine dokunun.

Ayarlanma řekli

⬆ (HOME MENU) → sayfa 64

⊕ (OPTION MENU) → sayfa 79

Varsayılan ayarlar ► olarak iřaretlenmiřtir.



Film kaydetmek için bir kayıt kalitesi seçebilirsiniz.

► HD KALİTESİ

HD (yüksek tanımlı) görüntü kalitesinde kaydeder.

SD KALİTESİ

SD (standart tanımlı) görüntü kalitesinde kaydeder.



4 düzeyden HD (yüksek tanımlı) görüntü kalitesiyle film kaydetmek için kayıt modu seçebilirsiniz.

HD XP

En yüksek kalite modunda kayıt yapar (AVC HD 15M (XP)).

HD HQ

Yüksek kalite modunda kayıt yapar (AVC HD 9M (HQ)).

► HD SP

Standart kalite modunda kayıt yapar (AVC HD 7M (SP)).

HD LP

Kayıt süresini artırır (Uzun Oynat) (AVC HD 5M (LP)).

Notlar

- LP modunda kayıt yaparsanız, görüntüyü oynattığınızda hızlı hareketli filmdeki ayrıntılar pürüzlü görünebilir.

İpuçları

- Her bir kayıt modunun beklenen kayıt süresiyle ilgili olarak bkz. sayfa 11.

HSD KYT.MODU



3 düzeyden SD (standart tanımlı) görüntü kalitesiyle film kaydetmek için kayıt modu seçebilirsiniz.

SD HQ

Yüksek kalite modunda kayıt yapar (SD 9M (HQ)).

SD SP

Standart kalite modunda kayıt yapar (SD 6M (SP)).

SD LP

Kayıt süresini artırır (Uzun Oynat) (SD 3M (LP)).

Notlar

- LP modunda kayıt yaparsanız, görüntüyü oynattığınızda filmlerin kalitesi düşebilir ya da sahneler ses bloğuyla birlikte hızlı hareketli görüntülenebilir.

İpuçları

- Her bir kayıt modunun beklenen kayıt süresiyle ilgili olarak bkz. sayfa 11.

AE KAYDIRMA (HDR-SR7E/SR8E)



Pozlamayı ayarlamak için, (karanlık)/ (parlak) öğelerini kullanarak [AÇIK] seçeneğini belirleyin; böylece **AS** ve ayar değeri ekranda görüntülenir ([KAPALI], varsayılan ayardır).

İpuçları

- Nesne beyaz ya da arkaplan ışığı parlaksa üzerine, nesne siyah veya ışık miktarı yetersizse üzerine dokununuz.
- [POZLAMA] öğesi [OTOMATİK] ayarındayken, otomatik pozlama düzeyini daha parlak veya daha karanlık olarak ayarlayabilirsiniz.
- CAM CTRL kadranını kullanarak ayarı manuel olarak da yapabilirsiniz (s. 33).

WB KAYDIRMA (Beyaz Dengesi Kaydırma) (HDR-SR7E/SR8E)



/ öğesini kullanarak beyaz dengesini istediğiniz ayara getirmek için [AÇIK] seçeneğini belirleyin. Böylece **WS** ve ayar değeri ekranda görüntülenir ([KAPALI], varsayılan ayardır).

İpuçları

- Beyaz dengesi daha düşük bir değere ayarlandığında görüntüler mavimsi görünür, daha yüksek bir değere ayarlandığında ise görüntüler kırmızimsı görünür.
- CAM CTRL kadranını kullanarak ayarı manuel olarak da yapabilirsiniz (s. 33).

NIGHTSHOT IŞIĞI



Kaydetmek için NightShot (s. 31) ya da [SUPER NIGHTSHOT] (s. 85) fonksiyonunu kullandığımızda, kızılötesi ışık (görünmez) yayan [NIGHTSHOT IŞIĞI] öğesini [AÇIK] (varsayılan ayar) olarak ayarlayarak daha net görüntüler kaydedebilirsiniz.

Notlar

- Kızılötesi bağlantı noktasını parmaklarınızla veya diğer nesnelere kapatmayın (s. 31).
- Dönüştürme lensini (isteğe bağlı) çıkarın.
- [NIGHTSHOT IŞIĞI] fonksiyonunu kullanırken maksimum çekim mesafesi yaklaşık 3 m'dir (10 fit).

GENİŞ SEÇİMİ



SD (standart tanımlı) görüntü kalitesinde kayıt yaparken, bağlı olan TV'ye göre görüntü oranını seçebilirsiniz. Ayrıca TV'nizle verilen kullanma kılavuzlarına başvurun.

► 16:9 GENİŞ

Görüntüleri 16:9 (geniş) TV ekranında tam ekrana kaydeder.

4:3 (4:3)

Görüntüleri 4:3 TV ekranında tam ekrana kaydeder.

⚙ Notlar

- Oynatma için bağlanan TV'ye göre doğru şekilde [TV TİPİ] ayarını yapın (s. 76).

DİJİTAL ZUM



Kayıt sırasında 10 ×'ten (varsayılan ayar) yüksek bir düzeyde zum yapmak isterseniz, maksimum zum düzeyini seçebilirsiniz. Dijital zum kullanırken görüntü kalitesinin azaldığını unutmayın.

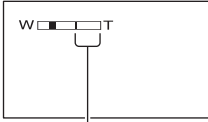

Çubuğun sağ tarafı dijital zumlama sayısını göstermektedir. Zumlama seviyesini seçtiğinizde zumlama alanı ortaya çıkar.

► KAPALI

Optik olarak en fazla 10 × zum yapılabilir.

20×

Optik olarak en fazla 10 × zum yapılabilir ve bundan sonra dijital olarak 20 ×'e kadar zum yapılabilir.

80× (HDR-SR5E)

Optik olarak en fazla 10 × zum yapılabilir ve bundan sonra dijital olarak 80 ×'e kadar zum yapılabilir.

STEADYSHOT



Fotoğraf makinesi titrediğinde ortaya çıkan durumu telafi edebilirsiniz (varsayılan ayar [AÇIK]). Tripod (isteğe bağlı) kullanırken, [STEADYSHOT] ögesini [KAPALI] () olarak ayarlayın, böylece görüntü doğal olur.

OTO.YVŞ.ENSTNT. (Otomatik Yavaş Enstantane)



Karanlık yerlerde kayıt yaparken deklanşör hızı otomatik olarak 1/25 saniyeye düşer ([AÇIK], varsayılan ayardır).

X.V.COLOR



Kayıt yaparken, daha fazla renk aralığı yakalamak için [AÇIK] ayarına getirin. Göz alıcı çiçek renkleri, denizin turkuaz mavisi gibi çeşitli renkler daha aslına uygun şekilde tekrar üretilir.

⚙ Notlar

- Kayıtlı içerik ancak x.v.Color uyumlu bir TV'de oynatılacağı zaman [X.V.COLOR] ögesini [AÇIK] ayarına getirin. Diğer durumlarda [KAPALI] (varsayılan ayar) ayarına getirin.
- Bu fonksiyonla [AÇIK] kaydedilmiş filmler, x.v.Color uyumlu olmayan bir TV'de oynatılırsa, renkler doğru şekilde tekrar üretilmeyebilir.
- [X.V.COLOR] ögesi, şu durumlarda [AÇIK] ayarına getirilemez:
 - SD (standart tanımlı) görüntü kalitesinde kayıt yaparken
 - film kayıt ederken.

REHBER ÇERÇ.



[REHBER ÇERÇ.] öğesini [AÇIK] ayarına getirerek çerçeveyi görüntüleyebilir ve nesnenin yatay veya dikey olup olmadığını kontrol edebilirsiniz. Çerçeve kaydedilmez. Çerçevenin kaybolması için DISP/BATT INFO üzerine basın ([KAPALI], varsayılan ayardır).

İpuçları

- Nesneyi rehber çerçevesinin çapraz noktasına konumlandırmak dengeli bir kompozisyon oluşturur.

ZEBRA



Ekranda parlaklığın ayarlanan düzeyde olduğu durumlarda çapraz çizgiler görünür. Parlaklığı ayarlarken kullanışlı bir kılavuzdur. Varsayılan ayarı değiştirdiğinizde görünür. Zebra işareti kaydedilmez.

► KAPALI

Zebra işareti gösterilmez.

70

Zebra işareti ekran parlaklık düzeyi yaklaşık 70 IRE olduğunda görünür.

100

Zebra işareti ekran parlaklık düzeyi yaklaşık 100 IRE veya daha yüksek olduğunda görünür.

Notlar

- Ekrandaki parlaklığın yaklaşık 100 IRE veya daha yüksek olduğu kesimler fazla pozlu görülebilir.

İpuçları

- IRE, ekran parlaklığını temsil eder.

KALAN



► OTOMATİK

- Aşağıda belirtilen durumlarda kalan film kayıt süresini 8 saniye süresince gösterir.
- POWER düğmesi (Film) ayarındayken kameranız kalan sabit disk kapasitesini tanıdığı anda.
 - POWER düğmesi (Film) ayarındayken göstergesi kapalı konumdan açık konuma getirmek için DISP/BATT INFO öğesine bastığınızda.
 - HOME MENU üzerinde film kayıt modunu seçtiğinizde.

AÇIK

Her zaman kalan sabit disk göstergesini gösterir.

Notlar

- Filmler için kalan kayıt süresi 5 dakikadan az olduğunda gösterge ekranda kalır.

FLAŞ DÜZEYİ



Bu özelliği dahili bir flaş veya kameranızla uyumlu harici bir flaş (isteğe bağlı) kullanırken ayarlayabilirsiniz.

YÜKSEK(++)

Flaş düzeyini yükseltir.

► NORMAL(+)

DÜŞÜK(+-)

Flaş düzeyini düşürür.

K.GÖZ AZALT.



Bu özelliği dahili bir flaş veya kameranızla uyumlu harici bir flaş (isteğe bağlı) kullanırken ayarlayabilirsiniz. Flaşı kayıttan önce etkinleştirerek kırmızı göz oluşmasını önleyebilirsiniz. [K.GÖZ AZALT.] öğesini [AÇIK] olarak ayarlayın ve bir ayar seçmek için (flaş) düğmesine art arda basın (s. 30).

KMR.FOTO.AYRLR.

(Hareketsiz görüntü kaydetme öğeleri)

⦿ (Otomatik kırmızı göz azaltma): Yetersiz çevre ışığı olması durumunda flaş otomatik olarak yanmadan önce kırmızı gözü önlemek amacıyla yanar.



⦿ ⚡ (Sürekli kırmızı göz azaltma): Flaş ve kırmızı göz azaltan ön flaş sürekli kullanılır.



⦿ (Flaş yok): Flaş kullanmadan kayıt yapar.

Notlar

- Bireysel farklılıklar ve diğer durumlar nedeniyle kırmızı göz azaltma istenen etkiyi yaratmayabilir.

KADRAN AYARI (HDR-SR7E/SR8E)



CAM CTRL kadranına ayarlamak istediğiniz bir öğeyi seçebilirsiniz. Ayrıntılar için bkz. sayfa 33.

INDEX AYARI



[AÇIK], varsayılan ayardır, bu ayar film kaydı sırasında yüzleri aramanıza olanak sağlar.

Yüz simgeleri ve anlamları

- ⦿: [AÇIK] ayarındayken.
- ⦿: Birinci yüz algılandığında.
- ⦿: Yüz algılaması tamamlandığında (Simgе yanıp söner).
- ⦿: Yüzler algılanamadığında.*

* Algılanan yüz sayısı çok fazlaysa (en fazla yaklaşık 100 yüz), yüz arama sona erer.

Yüz Dizini içinden oynatmak için bkz. sayfa 38.



Önce ①, sonra ② üzerine dokunur. Öğе ekranda olmazsa, sayfayı değiştirmek için ▲/▼ üzerine dokunur.

Ayarlanma şekli

⬆ (HOME MENU) → sayfa 64

⊕ (OPTION MENU) → sayfa 79

Varsayılan ayarlar ► olarak işaretlenmiştir.

RESİMBOY.



HDR-SR5E için:

► 4,0M (L_{4,0M})

Hareketsiz görüntüleri net bir şekilde kaydeder.

⊞ 3,0M (L_{3,0M})

Hareketsiz görüntüleri 16:9 (geniş) oranında net bir şekilde kaydeder.

1,9M (L_{1,9M})

Nispeten net kalitede daha fazla hareketsiz görüntü kaydetmenizi sağlar.

VGA(0,3M) (L_{VGA})

Maksimum sayıda hareketsiz görüntü kaydedilmesini sağlar.

HDR-SR7E/SR8E için:

► 6,1M (L_{6,1M})

Hareketsiz görüntüleri net bir şekilde kaydeder.

⊞ 4,6M (L_{4,6M})

Hareketsiz görüntüleri 16:9 (geniş) oranında net bir şekilde kaydeder.

3,1M (L3,1M)

Nispeten net kalitede daha fazla hareketsiz görüntü kaydetmenizi sağlar.

VGA(0,3M) (LVGA)

Maksimum sayıda hareketsiz görüntü kaydedilmesini sağlar.

Notlar

- [RESİMBOY.], ancak kayıt bekleme sırasında ayarlanabilir.

KALİTE



► İYİ (FINE)

Hareketsiz görüntüleri iyi görüntü kalitesi seviyesinde kaydeder.

STANDART (STD)

Hareketsiz görüntüleri standart görüntü kalitesi seviyesinde kaydeder.

“Memory Stick Duo” kapasitesi (MB) ve kaydedilebilir görüntü sayısı

Notlar

- Tüm sayılar aşağıdaki ayara göre ölçülmüştür.
Üst: Görüntü kalitesi için [İYİ] seçilmiştir.
Alt: Görüntü kalitesi için [STANDART] seçilmiştir.

POWER düğmesi (Hareketsiz görüntü) konumundayken HDR-SR5E

	4,0M 2304 × 1728 L4,0M	3,0M 2304 × 1296 L3,0M	1,9M 1600 × 1200 L1,9M	VGA (0,3M) 640 × 480 LVGA
64MB	32 81	42 105	65 160	390 980
128MB	64 160	85 215	130 325	780 1970
256MB	115 295	150 395	235 590	1400 3550
512MB	235 600	310 800	480 1200	2850 7200

	4,0M 2304 × 1728 L4,0M	3,0M 2304 × 1296 L3,0M	1,9M 1600 × 1200 L1,9M	VGA (0,3M) 640 × 480 LVGA
1GB	480 1200	640 1600	980 2450	5900 14500
2GB	990 2500	1300 3350	2000 5000	12000 30000
4GB	1950 4900	2600 6600	3950 9500	23500 59000
8GB	3900 9500	5200 13000	8000 20000	48000 115000

HDR-SR7E/SR8E

	6,1M 2848 × 2136 L6,1M	4,6M 2848 × 1602 L4,6M	3,1M 2048 × 1536 L3,1M	VGA (0,3M) 640 × 480 LVGA
64MB	21 53	28 70	40 100	390 980
128MB	42 105	56 135	80 205	780 1970
256MB	76 190	100 250	140 370	1400 3550
512MB	155 390	205 510	295 760	2850 7200
1GB	315 800	420 1050	600 1550	5900 14500
2GB	650 1600	860 2150	1200 3150	12000 30000
4GB	1250 3200	1700 4250	2400 6300	23500 59000
8GB	2550 6400	3400 8500	4900 12500	48000 115000

POWER düğmesi (Film)
konumundayken*
HDR-SR5E

	2,3M 2016 × 1134 [2,3M]	1,7M 1512 × 1134 [1,7M]
64MB	56 135	72 175
128MB	110 280	145 355
256MB	200 500	260 640
512MB	410 1000	530 1300
1GB	840 2100	1050 2650
2GB	1700 4300	2200 5500
4GB	3400 8500	4400 10500
8GB	6800 17000	8900 21500

* Görüntü boyutu, kaydedilen görüntünün görüntü oranına göre sabitlenir:

- [2,3M], HD (yüksek tanımlı) görüntü kalitesinde
- [2,3M], SD (standart tanımlı) görüntü kalitesinde 16:9 görüntü oranında
- [1,7M], SD (standart tanımlı) görüntü kalitesinde 4:3 görüntü oranında

HDR-SR7E/SR8E

	4,6M 2848 × 1602 [4,6M]	3,4M 2136 × 1602 [3,4M]
64MB	28 70	37 93
128MB	56 135	74 185
256MB	100 250	130 335
512MB	205 510	270 690

	4,6M 2848 × 1602 [4,6M]	3,4M 2136 × 1602 [3,4M]
1GB	420 1050	550 1400
2GB	860 2150	1100 2850
4GB	1700 4250	2250 5700
8GB	3400 8500	4500 11000

* Görüntü boyutu, kaydedilen görüntünün görüntü oranına göre sabitlenir:

- [4,6M], HD (yüksek tanımlı) görüntü kalitesinde
- [4,6M], SD (standart tanımlı) görüntü kalitesinde 16:9 görüntü oranında
- [3,4M], SD (standart tanımlı) görüntü kalitesinde 4:3 görüntü oranında

Notlar

- Tüm sayılar Sony Corporation yapımı “Memory Stick Duo” kullanılarak ölçülmüştür. Hareketsiz görüntü sayısı ve filmlerin uzunluğu, çekim koşulları ve kayıt araçlarına bağlı olarak değişiklik gösterebilir.
- Sabit diske en fazla 9.999 hareketsiz görüntü kaydedebilirsiniz.
- Sony’nin ClearVid CMOS sensör ve görüntü işleme sisteminin (yeni Enhanced Imaging Processor) benzersiz piksel dizisi, açıklanan boyutlarda hareketsiz görüntü çözünürlüğüne olanak sağlar.

DOSYA NO.



SERİ

“Memory Stick Duo” başkasiyla değiştirilmiş olsa bile, sırayla dosya numaraları atar. Yeni bir klasör oluşturulduğunda ya da kayıt klasörü başkasiyla değiştirildiğinde dosya numarası sıfırlanır.

SIFIRLA

Geçerli kayıt ortamında var olan en büyük dosya numarasını izleyerek sırayla dosya numaraları atar.

AE KAYDIRMA
(HDR-SR7E/SR8E)



Bkz. sayfa 67.

WB KAYDIRMA (Beyaz
Dengesi Kaydırma)
(HDR-SR7E/SR8E)



Bkz. sayfa 67.

NIGHTSHOT IŞIĞI



Bkz. sayfa 67.

STEADYSHOT
(HDR-SR7E/SR8E)



Bkz. sayfa 68.

REHBER ÇERÇ.



Bkz. sayfa 69.

ZEBRA



Bkz. sayfa 69.

FLAŞ DÜZEYİ



Bkz. sayfa 69.

K.GÖZ AZALT.



Bkz. sayfa 69.

KADRAN AYARI
(HDR-SR7E/SR8E)



Bkz. sayfa 70.

SABİT ORTAM



Bkz. sayfa 31.

GRNT.AYRLR.GÖS.

(Görüntüyü özelleştirecek öğeler)



Önce ①, sonra ② üzerine dokunun.

Öge ekranda olmazsa, sayfayı değiştirmek için ▲/▼ üzerine dokununuz.

Ayarlanma şekli

🏠 (HOME MENU) → sayfa 64

☰ (OPTION MENU) → sayfa 79

Varsayılan ayarlar ► olarak işaretlenmiştir.

!HD! / !SD! INDEX AY.



Oynattığımız filmin görüntü kalitesini seçebilirsiniz.

▶ !HD! HD KALİTESİ

HD (yüksek tanımlı) görüntü kalitesinde kaydedilmiş filmleri oynatır.

!SD! SD KALİTESİ

SD (standart tanımlı) görüntü kalitesinde kaydedilmiş filmleri oynatır.

VERİ KODU



Oynatırken, kayıt sırasında otomatik olarak kaydedilen bilgileri (veri kodu) gösterir.

▶ KAPALI

Veri kodu görüntülenmez.

TARİH/SAAT

Tarih ve saati gösterir.

KAMERA.VERİ (aşağıda)

Kamera ayar bilgilerini gösterir.

TARİH/SAAT

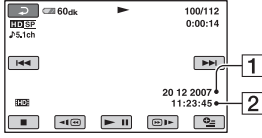

- 1 Tarih
- 2 Saat

KAMERA.VERİ

Film

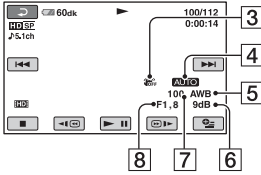

Hareketsiz görüntü

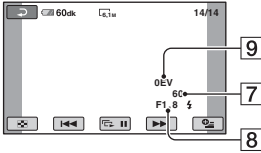

- 3 SteadyShot kapalı
- 4 Parlaklık
- 5 Beyaz dengesi
- 6 Kuvvetlendirme
- 7 Deklanşör hızı
- 8 Açık açıklık değeri
- 9 Pozlama

İpuçları

- Flaş kullanılarak kaydedilen bir görüntü için görünür.
- Kameranızı TV'ye bağlarsanız, veri kodu TV ekranında görüntülenir.
- Uzaktan Kumanda üzerinde DATA CODE düğmesine bastıkça, gösterge aşağıdaki sıralamada geçiş yapar: [TARİH/SAAT] → [KAMERA.VERİ] → [KAPALI] (gösterge yok).

- Sabit disk koşuluna bağlı olarak çubuklar [---:---] görüntülenir.

GÖRÜNÜM



VISUAL INDEX ekranında görüntülenen küçük resim sayısını seçebilirsiniz.

► ZUM BAĞLNTS.

Kameranız üzerindeki güçlü zum düğmesiyle küçük resim sayısını (6 ya da 12) değiştirin.*

6RESİM

6 görüntünün küçük resmini görüntüler.

12RESİM

12 görüntünün küçük resmini görüntüler.

* LCD çerçevesi ya da Uzaktan Kumanda üzerindeki zum düğmeleriyle de çalıştırabilirsiniz.

ARALIK AYARI



Her küçük resim için 3, 6, 12 saniye, 1 veya 5 dakikalık sürelerden birini seçebilirsiniz. [3 sn], varsayılan ayardır.

SES/GRNT.AYRLR.

(Ses ve ekranı ayarlama öğeleri)



Önce ①, sonra ② üzerine dokunun. Öge ekranda olmazsa, sayfayı değiştirmek için ▲/▼ üzerine dokunun.

Ayarlanma şekli

🏠 (HOME MENU) → sayfa 64

☰ (OPTION MENU) → sayfa 79

Varsayılan ayarlar ► olarak işaretlenmiştir.

SES



Ses düzeyini ayarlamak için [−]/[+] üzerine dokunun (s. 37).

BİP



► AÇIK

Kaydı başlat/durdur öğesine bastığınızda veya dokunmatik paneli devreye soktuğunuzda bir melodi çalar.

KAPALI

Melodiyi iptal eder.

LCD PARLK.



LCD ekranın parlaklığını [−]/[+] düğmeleri ile ayarlayabilirsiniz.

① Parlaklığı [−] / [+] düğmeleriyle ayarlayın.

② [OK] üzerine dokunun.

💡 İpuçları

• Bu ayar kaydedilen görüntüleri herhangi bir şekilde etkilemez.

LCD PRL.DÜZ.



LCD ekranın arka ışık parlaklığını ayarlayabilirsiniz.

► NORMAL

Standart parlaklık.

PARLAK

LCD ekranı aydınlatır.

🔔 Notlar

- Kameranızı dış güç kaynaklarına bağladığınız zaman, [PARLAK] fonksiyonu otomatik olarak seçili hale gelir.
- [PARLAK] fonksiyonunu seçtiğiniz zaman, pil ömrü kayıt sırasında biraz azalır.
- Ekranı dıştan görmek için LCD paneli 180 derece açıp LCD paneli kamera gövdesine kapatırsanız, ayar otomatik olarak [NORMAL] konumuna gelir.

💡 İpuçları

- Bu ayar kaydedilen görüntüleri herhangi bir şekilde etkilemez.

LCD RENGİ



LCD ekranın rengini [−]/[+] düğmeleri ile ayarlayabilirsiniz.



Düşük yoğunluk Yüksek yoğunluk

💡 İpuçları

- Bu ayar kaydedilen görüntüleri herhangi bir şekilde etkilemez.

VİZÖR IŞK.A. (HDR-SR7E/SR8E)



Vizör parlaklığını ayarlayabilirsiniz.

► NORMAL

Standart parlaklık.

PARLAK

Vizör ekranını aydınlatır.

ÇIKTI AYARLARI

(Diğer aygıtlara bağlamakta kullanılan öğeler)

Notlar

- Kameranızı dış güç kaynaklarına bağladığınız zaman, [PARLAK] fonksiyonu otomatik olarak seçili hale gelir.
- [PARLAK] fonksiyonunu seçtiğiniz zaman, pil ömrü kayıt sırasında biraz azalır.

İpuçları

- Bu ayar kaydedilen görüntüleri herhangi bir şekilde etkilemez.



Önce ①, sonra ② üzerine dokunun. Öğe ekranda olmazsa, sayfayı değiştirmek için ▲/▼ üzerine dokunun.

Ayarlanma şekli

🏠 (HOME MENU) → sayfa 64

⚙️ (OPTION MENU) → sayfa 79

Varsayılan ayarlar ► olarak işaretlenmiştir.

TV TİPİ



Görüntüyü oynatırken bağlanmış olan TV'ye göre sinyali dönüştürmeniz gerekir. Kaydedilen görüntüler aşağıdaki resimlerdeki gibi oynatılır.

► 16:9

16:9 (geniş) TV'de görüntülerinizi izlemek için seçin.

16:9 (geniş)
görüntüler

4:3 görüntüler



4:3

4:3 (standart) TV'de görüntülerinizi izlemek için seçin.

16:9 (geniş)
görüntüler

4:3 görüntüler



SAAT/DİL AYR.

(Saat ve dilin ayarlanması için öğeler)

Notlar

- HD (yüksek tanımlı) görüntü kalitesinde kaydedilmiş görüntünün görüntü oranı 16:9'dur.

GÖR.ÇIKIŞI



► LCD PANEL

Vizör (HDR-SR7E/SR8E) ve LCD ekran üzerindeki zaman kodu gibi görüntüleri gösterir.

V-ÇIK./PANEL

Vizör (HDR-SR7E/SR8E), TV ekranı ve LCD ekran üzerindeki zaman kodu gibi görüntüleri gösterir.

BİLEŞEN



Kameranızı bileşen giriş jakıyla TV'ye bağlarken [BİLEŞEN] seçeneğini belirleyin.

576i

Kameranızı bileşen giriş jakıyla TV'ye bağlarken bu seçeneğini belirleyin.

► 1080i/576i

Kameranızı bileşen giriş jakı bulunan ve 1080i sinyali görüntüleyebilen bir TV'ye bağlarken bu seçeneğini belirleyin.



Önce ①, sonra ② üzerine dokunun. Öge ekranda olmazsa, sayfayı değiştirmek için ▲/▼ üzerine dokununuz.

Ayarlanma şekli

- 🏠 (HOME MENU) → sayfa 64
- ⚙️ (OPTION MENU) → sayfa 79

SAAT AYARI



Bkz. sayfa 20.

ALAN AYARI



Saati durdurmadan saat farkı ayarlayabilirsiniz.
Kameranızı başka saat dilimlerinde kullanırken ▲/▼ kullanarak yerel alanınızı ayarlayın.
sayfa 101 içinde dünya saat farkına bakın.

YAZ SAATI



Bu ayarı saati durdurmadan yapabilirsiniz.
1 saat ileri almak için [AÇIK] olarak ayarlayın.

[A] DİL AYARI



LCD ekranda kullanacağınız dili seçebilirsiniz.

İpuçları

- Seçenekler arasında ana dilinizi bulamazsanız, kameranız size [ENG[SIMP]] (sadeleştirilmiş İngilizce) seçeneğini sunar.

GENEL AYARLAR

(Diğer ayar öğeleri)



Önce ①, sonra ② üzerine dokunun. Öge ekranda olmazsa, sayfayı değiştirmek için ▲/▼ üzerine dokununuz.

Ayarlanma şekli

🏠 (HOME MENU) → sayfa 64



⚙️ (OPTION MENU) → sayfa 79

Varsayılan ayarlar ► olarak işaretlenmiştir.

DEMO MODU

Varsayılan ayar [AÇIK] olup POWER düğmesini  (Film) ayarına kaydandıktan sonra yaklaşık 10 dakika içinde demoyu görüntülemenizi sağlar.

🔦 İpuçları

- Görüntü aşağıda belirtilenlere benzer durumlarda ertelenecektir.
 - START/STOP ya da PHOTO düğmesine bastığınızda.
 - Demo sırasında ekrana dokunduğunuzda (Yaklaşık 10 dak sonra demo yeniden başlar).
 - “Memory Stick Duo” aygıtını çıkardığınızda ya da taktığınızda.
 - POWER düğmesini  (Hareketsiz görüntü) ayarına getirdiğinizde.
 - 🏠 (HOME) ya da  (GÖRÜNTÜLERİ GÖSTER) düğmesine bastığınızda.

KAYIT LAMB. (Kayıt lambası)

Varsayılan ayar [AÇIK] olduğundan, kameranızın önündeki fotoğraf makinesi kayıt lambası yanar.

KALİBRASYON

Bkz. sayfa 107.

OTO.KAPANMA (Otomatik kapanma)

► 5dk

Yaklaşık 5 dakikadan daha fazla bir süre kullanmadığınızda kameranız otomatik olarak kapanır.

HİÇBİR ZAMAN

Kamera otomatik olarak kapanmaz.

🔦 Notlar

- Kameranızı bir duvar prizine taktığınızda, [OTO.KAPANMA] otomatik olarak [HİÇBİR ZAMAN] ayarına getirilir.

UZAKT.KUM. (Uzaktan kumanda)

Varsayılan ayar verilen Uzaktan Kumandayı kullanmanıza olanak tanıyacak şekilde [AÇIK] konumundadır (s. 115).

🔦 İpuçları

- Kameranızın başka bir VCR uzaktan kumanda ünitesi tarafından gönderilen bir komuta yanıt vermesini engellemek için [KAPALI] konumuna ayarlayın.

DÜŞM.SENSÖRÜ

Düşme sensörü kameranın düştüğünü algıladığında varsayılan ayar [AÇIK] olduğu için kamera, dahili sabit disk korumak için düzgün şekilde kayıt yapmanıza ve görüntüleri oynatmanıza izin vermeyebilir. Düşme algılandığında,  görüntülenir.

🔦 Notlar

- Kamerayı kullanırken düşme sensörünü [AÇIK] ayarına getirin. Aksi takdirde kamerayı düşürdüğünüzde dahili sabit diske zarar verebilirsiniz.

- Yerçekimi olmaması durumunda düşme sensörü etkinleştirilir. Dağ treni ya da paraşütle atlama gibi aktiviteler sırasında görüntü kaydı yapmak istediğinizde, düşme sensörünü etkinleştirmemek için [DÜŞM.SENSÖRÜ] öğesini [KAPALI] (☒) ayarına getirin.

☒ OPTION MENU öğesini kullanarak fonksiyonları etkinleştirme

☒ (OPTION) MENU, bilgisayarda fareyi sağ tıklattığınızda görüntülenen açılır pencere gibi görüntülenir. Çeşitli kullanılabilir fonksiyonlar görüntülenir.

OPTION MENU öğesini kullanma

1 Kameranızı kullanırken ekranda ☒ (OPTION) üzerine dokunun.

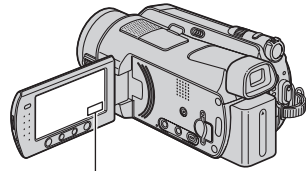

☒ (OPTION)



Tırnak

2 İstenilen öğeye dokunun.

İstediğiniz öğeyi bulamazsanız, sayfayı değiştirmek için başka bir tırnağa dokunun.

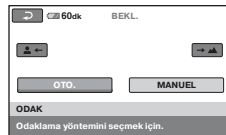

3 Ayarı değiştirip üzerine dokunun.











İstediğiniz öğe ekranda olmadığında

Başka bir tırnağa dokunun. Öğeyi hiçbir yerde bulamazsanız geçerli durumda fonksiyon çalışmaz.

Notlar

- Ekranda görüntülenen tırnaklar ve öğeler, kameranızın o andaki kayıt/oyunatma durumuna bağlıdır.
- Bazı öğeler tırnaksız görüntülenir.
- Easy Handycam işlemi sırasında  (OPTION) MENU kullanılamaz.

OPTION MENU üzerine öğeleri kaydetme

Öğeler	 *	Sayfa
 tırnağı		
ODAK	–	82
SPOT ODAK	–	82
TELE MAKRO	–	82
POZLAMA	–	83
SPOT METRE	–	83
AE KAYDIRMA**	○	67
SAHNE SEÇİMİ	–	83
BEYAZ DNG.	–	84
WB KAYDIRMA**	○	67
COLOR SLOW SHTR	–	85
SUPER NIGHTSHOT	–	85
 tırnağı		
YUMUŞAK GÇŞ.	–	86
DİJİTL.EFEKT	–	86
RESİM EFEKTİ	–	86
 tırnağı		
 /  KYT.AYR.	○	66
 KYT.MODU	○	66
 KYT.MODU	○	67
MİK.K.DÜZEYİ	–	86
 RESİMBOY.	○	70
 KALİTE	○	71
ZAMANLAYICI	–	87
SABİT ORTAM	○	31
ZAMANLAMA	–	33
KAYIT SESİ	–	33

* HOME MENU içinde de bulunan öğeler.

**HDR-SR7E/SR8E

OPTION MENU üzerindeki öğeleri izleme

Öğeler	🏠*	Sayfa
 tırnağı		
SİL	○	47
Tarihe göre SİL	○	48
TÜMÜNÜ SİL	○	48
 tırnağı		
BÖL	○	49
SİL	○	53
TÜMÜNÜ SİL	○	53
TAŞI	○	53
-- (Tırnak, duruma bağlıdır/Tırnak yok)		
 EKLE**	○	53
 EKLE**	○	53
 Tarihe göre EKLE**	○	52
 Tarihe göre EKLE**	○	52
YAZDIR	○	56
SLAYT GÖST.	–	39
SES	○	75
VERİ KODU	○	73
SLAYT GÖS.AYARI	–	39
 EKLE	○	52
 EKLE	○	52
 Tarih.göre EKLE	○	52
 Tarih.göre EKLE	○	52
 /  INDEX AY.	○	73
KOPYALA →  **	○	50
 Tarihe göre KPYL.**	○	51
KOPYA SAYISI	–	56

Öğeler	🏠*	Sayfa
TARİH/SAAT	–	56
BOYUT	–	56
 ARALIK AYARI	○	74

- * HOME MENU içinde de bulunan öğeler.
** HOME MENU içinde de bulunan öğeler, yalnız öğe adları farklıdır.

☰ OPTION MENU içinde ayarlı fonksiyonlar

Yalnızca ☰ (OPTION) MENU üzerinde ayarlanabilen öğeler aşağıda açıklanacaktır.

Varsayılan ayarlar ► olarak işaretlenmiştir.

ODAK



Odağı manuel olarak ayarlayabilirsiniz. Belirli bir nesneye özel olarak odaklanmak istediğinizde de bu fonksiyonu seçebilirsiniz.

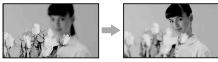

- ① [MANUEL] üzerine dokununuz. görüntülenir.
- ② Odağı netleştirmek için (yakın nesnelere odaklanma)/ (uzak nesnelere odaklanma) düğmelerine dokununuz. Odak daha fazla yakınlaştırılmadığında , odak daha fazla uzaklaştırılmadığında ise görünür.
- ③ üzerine dokununuz.

Odağı otomatik olarak ayarlamak için, ①. adımdaki [OTOMATİK] → üzerine dokununuz.

⚙ Notlar

- Odak netliğini korurken kamera ile nesne arasındaki minimum olası mesafe geniş açı için yaklaşık 1 cm (yaklaşık 13/32 inç), telefoto için ise 80 cm (yaklaşık 2 5/8 fit) olmalıdır.

💡 İpuçları

- Odağın ayarlanmasında nesneye odaklanmak için güçlü zum düğmesinin T (telefoto) yönünde hareket ettirilmesi ve kayıt amacıyla zum ayarı yapmak için ilgili düğmenin W (geniş açı) yönünde hareket ettirilmesi kolaylık sağlar. Yakın mesafeden bir nesne kaydetmek istediğinizde güçlü zum düğmesini W (geniş açı) konumuna getirip odağı ayarlayın.

- Odak mesafesi bilgileri (karanlık ve odağı ayarlaması zor koşullarda nesnenin odaklanıldığı mesafe), aşağıdaki durumlarda birkaç saniye için görüntülenir (İsteğe bağlı döndürme lensi kullanılıyorsa bu bilgiler doğru şekilde görüntülenmez).
 - odak modu otomatikten manuele geçirildiğinde
 - odağı manuel olarak ayarladığınızda
- HDR-SR7E/SR8E için:
CAM CTRL kadranını kullanarak odağı manuel olarak da yapabilirsiniz (s. 33).

SPOT ODAK



Ekranın merkezinde bulunmayan bir nesneyi hedeflemek için odak noktasını seçebilir ve ayarlayabilirsiniz.

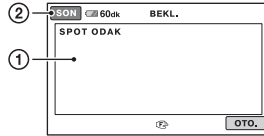

- ① Ekrandaki nesneye dokununuz. görüntülenir.

- ② [SON] üzerine dokununuz.

Odağı otomatik olarak ayarlamak için, ①. adımdaki [OTO.] → [SON] üzerine dokununuz.

⚙ Notlar

- [SPOT ODAK] ayarını yaparsanız, [ODAK] otomatik olarak [MANUEL] ayarına getirilir.

TELE MAKRO



Bu özellik çiçek veya böcekler gibi küçük nesnelerin resmini çekerken kullanışlıdır. Arkaplanı bulanıklaştırdığımızda nesne öne çıkar.

[TELE MAKRO] öğesini [AÇIK] () seçeneğine ayarladığımızda, zum (s. 29) otomatik olarak T (telefoto) tarafının üstüne hareket eder ve aşağıdaki şekilde yakın mesafeden nesnelere kaydetmeyi mümkün kılar:

HDR-SR5E için: yaklaşık 37 cm
(14 5/8 inç).
HDR-SR7E/SR8E için: yaklaşık 45 cm
(17 3/4 inç) kadar.



İptal etmek için, [KAPALI] düğmesine dokunun veya geniş açığa (W tarafı) zumlayın.

Notlar

- Uzak bir nesneyi kaydederken odaklanma zor olabilir ve zaman alabilir.
- Otomatik olarak odaklanmak zor olduğunda odağı manuel olarak ([ODAK], s. 82) ayarlayın.

POZLAMA



Resmin parlaklığını manuel olarak ayarlayabilirsiniz. Nesne çok parlak veya çok karanlıktan parlaklığı ayarlayın.



- 1 [MANUEL] üzerine dokunun.
↔ görüntülenir.
- 2 [←]/[+] ögesine dokunarak pozlamayı ayarlayın.
- 3 [OK] üzerine dokunun.

Otomatik pozlama ayarına dönmek için,
1. adımda [OTOMATİK] → [OK]
üzerine dokunun.

İpuçları

- HDR-SR7E/SR8E için:
CAM CTRL kadranını kullanarak ayarı
manuel olarak da yapabilirsiniz (s. 33).

SPOT METRE (Esnek spot metre)



Projektör ışığı altındaki nesnelere olduğu gibi, nesnenin kendisiyle arkaplan arasında güçlü kontrast bulunmasına rağmen resmin uygun bir ışıkta kaydedilmesi için, nesnenin pozlama ayarını yapabilir ve bu ayarı sabitleyebilirsiniz.

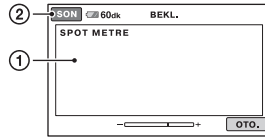

- 1 Sahne üzerinde pozlamayı ayarlamak ve sabitlemek istediğiniz noktaya dokunun.
↔ görüntülenir.
- 2 [SON] üzerine dokunun.

Otomatik pozlama ayarına dönmek için,
1. adımda [OTO.] → [SON] üzerine dokunun.

Notlar

- [SPOT METRE] ayarını yaparsanız, [POZLAMA] otomatik olarak [MANUEL] ayarına getirilir.

SAHNE SEÇİMİ



Görüntüleri çeşitli durumlarda etkili şekilde kaydedebilirsiniz.

▶ OTOMATİK

[SAHNE SEÇİMİ] fonksiyonu olmadan etkili ve otomatik olarak görüntüleri kaydetmek için bu seçimi yapın.

ALC.KARANLIK* (☾)

Alacakaranlık sahnelerde uzak çevrelerin kararın atmosferini korumak için bu seçeneği belirleyin.



ALAC.KRNL.PORT. (👤)

Nesneyi gece görüşüne karşı ön plana çıkarmak için bu seçeneği belirleyin.



MUM (🕯)

Mumla aydınlatılan bir sahnenin loş atmosferini korumak için bu seçeneği belirleyin.



GÜNEŞ BTŞ.DĞŞ.* (☀)

Güneş doğuşu ya da güneş batışı atmosferini tekrar üretmek amacıyla bu seçeneği belirleyin.



HAVAİ FİŞEK* (💣)

Görkemli havaî fişek çekimleri yapmak için bu seçeneği belirleyin.



MANZARA* (🏞)

Uzaktaki nesnelere daha net çekmek için bu ögeyi seçin. Bu ayarlama aynı zamanda kameranızın, kamera ve nesne arasındaki cama veya metal bir parçaya odaklanmasını da engeller.



PORTRE (Yumuşak portre) (👤)

Yumuşak bir arkaplan oluştururken, insan veya çiçek gibi nesnelere ön plana çıkarmak için bu ögeyi seçin.



SPOT LAMBASI** (🔦)

Nesneler güçlü bir ışıkla aydınlatıldığında insanların yüzlerinin aşırı beyaz görünmemesi için bu ögeyi seçin.



KUMSAL** (🌊)

Okyanus veya gölün canlı mavisini çekmek için bu ögeyi seçin.



KAR** (❄)

Parlak beyaz manzara resimleri çekmek için bu ögeyi seçin.



* Yalnızca uzaktaki nesnelere odaklanılması için ayarlanır.

**Kısa mesafedeki nesnelere odaklanılmaması için ayarlanır.

🔔 Notlar

- [SAHNE SEÇİMİ] ayarını yaparsanız, [BEYAZ DNG.] ayarı otomatik olarak iptal edilir.
- [SAHNE SEÇİMİ] ögesini [ALAC.KRNL.PORT.] ayarına getirip hareketsiz görüntü kaydından film kaydına geçerseniz, ayar [OTOMATİK] olarak değişir.

BEYAZ DNG. (Beyaz dengesi)



Kayıt ortamına ait parlaklık renk dengelerini ayarlayabilirsiniz.

▶ OTOMATİK

Beyaz dengesi otomatik olarak ayarlanır.

DIŞ MEKAN (🌞)

Beyaz dengesi aşağıda belirtilen kayıt koşullarına uygun olacak şekilde ayarlanır:

– Dış mekanlar

- Gece görüşü, neon tabelalar ve havai fişek
- Gün doğumu veya gün batımı
- Gün ışığında floresan lamba altında

İÇ MEKAN (🏠)

Beyaz dengesi aşağıda belirtilen kayıt koşullarına uygun olacak şekilde ayarlanır:

- İç mekanlar
- Işıklandırma koşullarının hızlı biçimde değiştiği parti sahnelerinde veya stüdyolarda
- Stüdyoda video ışıkları veya sodyum lambaları veya akkor-ampul benzeri renkli lambalar altında

TEK BASIŞ (📷)

Beyaz dengesi çevre ışığına göre ayarlanacaktır.

- 1 [TEK BASIŞ] üzerine dokunun.
- 2 Nesneyi aynı ışık koşulları altında çekerken sahneyi doldurmak için bir kağıt parçası gibi beyaz bir objeye çerçeveleyin.
- 3 [📷] üzerine dokunun. 📷 hızla yanıp söner. Beyaz dengesi ayarlandığında ve söz konusu denge bellekte saklandığında gösterge yanıp sönmeye işlemini durdurur.

🔍 Notlar

- [BEYAZ DNG.] ögesini [OTOMATİK] olarak ayarlayın ya da beyaz veya açık beyaz floresan lambası altında [TEK BASIŞ] içinde rengi ayarlayın.
- [TEK BASIŞ] seçimi yaptığımızda 📷 hızla yanıp sönerken beyaz nesnelere çerçevelemeye devam edin.
- [TEK BASIŞ] ayarlanamadığında 📷 ögesi yavaşça yanıp söner.
- [TEK BASIŞ] seçilmişken, [OK] üzerine dokunduktan sonra 📷 yanıp sönmeye devam ederse, [BEYAZ DNG.] ögesini [OTOMATİK] olarak ayarlayın.
- [BEYAZ DNG.] ayarını yaparsanız, [SAHNE SEÇİMİ], [OTOMATİK] ayarına getirilir.

🔍 İpuçları

- [OTOMATİK] ayarı seçilmişken pil takımını değiştirdiyse ya da kameranızı iç mekanda kullandıktan sonra dış mekana çıkardığınız (veya tam tersi), [OTOMATİK] seçeneğini belirleyin ve daha iyi bir beyaz dengesi ayarı için kameranızı 10 saniye boyunca yakındaki beyaz bir nesneye hedefleyin.
- [TEK BASIŞ] ile beyaz dengesi ayarlanmışken [SAHNE SEÇİMİ] ayarlarını değiştirirseniz ya da kameranızı evin içinden dış mekana çıkarırsanız (veya tam tersi), beyaz dengisini yeniden ayarlamak için [TEK BASIŞ] prosedürünü yeniden yapmanız gerekir.

COLOR SLOW SHTR (Color Slow Shutter)



[COLOR SLOW SHTR] ögesini [AÇIK] ayarına getirdiğinizde 📷 görüntülenir ve koyu mekanlarda dahi parlak renkli görüntüler kaydedebilirsiniz.

🔍 Notlar

- Otomatik olarak odaklanmak zor olduğunda odağı manuel olarak ([ODAK], s. 82) ayarlayın.
- Kameranızın deklanşör hızı, görüntü hareketinde yavaşlamaya neden olan parlaklığa bağlı olarak değişir.

SUPER NIGHTSHOT



NIGHTSHOT düğmesi (s. 31) ON konumundayken [SUPER NIGHTSHOT], [AÇIK] seçeneğine ayarlı olduğunda görüntü NightShot kaydından maksimum 16 kat daha hassas kaydedilecektir. Ekranda 📷 görüntülenir.

Normal ayara geri dönmek için [SUPER NIGHTSHOT] ögesini [KAPALI] olarak ayarlayın.

🔍 Notlar

- [SUPER NIGHTSHOT] fonksiyonunu parlak mekanlarda kullanmayın. Bu durum arzuya neden olabilir.
- Kızılötesi bağlantı noktasını parmaklarınızla veya diğer nesnelere kapatmayın (s. 31).

- Dönüştürme lensini (isteğe bağlı) çıkarın.
- Otomatik olarak odaklanmak zor olduğunda odağı manuel olarak ([ODAK], s. 82) ayarlayın.
- Kameranızın deklanşör hızı, görüntü hareketinde yavaşlamaya neden olan parlaklığa bağlı olarak değişir.

YUMUŞAK GÇŞ.



Sahneler arasındaki mesafeye eklemeye yaparak aşağıdaki efektlerle bir geçiş kaydedebilirsiniz.

- ① [BEKL.] (aydınlanma sırasında) ya da [KAYIT] (kararma sırasında) modunda istediğiniz efekti seçip [OK] üzerine dokununuz.
- ② START/STOP üzerine basın. Yumuşak geçiş göstergesinin yanıp sönmesi durur ve şiddeti zayıfladığında yok olur.

İşleme başlamadan önce yumuşak geçiş iptal etmek için ①. adımda [KAPALI] üzerine dokununuz. START/STOP öğesine basarsanız ayar iptal edilir.



BEYAZ YM.GÇŞ.



SİYAH YM.GÇŞ.



DİJİTL.EFEKT (Dijital efekt)



[ESKİ FİLM] seçimi yaptığınızda, [D+] görüntülenir ve görüntülere eski film efekti katabilirsiniz. [DİJİTL.EFEKT] öğesini iptal etmek için [KAPALI] üzerine dokununuz.

RESİM EFEKTİ (Resim efekti)



Görüntüye, kayıt ve oynatma esnasında özel efektler ekleyebilirsiniz. [P+] görünür.

► KAPALI

[RESİM EFEKTİ] ayarını kullanmaz.

SEPYA

Görüntüler sepya renginde görünür.

SB (Siyah beyaz)

Görüntüler siyah ve beyaz olarak görünür.

PASTEL



Görüntüler soluk pastel çizimler olarak görünür.

MİK.K.DÜZEYİ (Mikrofon kayıt düzeyi)



Kayıt sesi için mikrofon düzeyini seçebilirsiniz.

Bir konser salonu vb. yerlerde heyecan verici ve güçlü ses kaydetmek istediğinizde [DÜŞÜK] öğesini seçin.

► NORMAL

Çeşitli çevre seslerini uygun bir düzeye dönüştürerek kaydeder.

DÜŞÜK (↓)

Çevre sesini olduğu gibi kaydeder. Bu ayar, konuşmaları kaydetmek için uygun değildir.

ZAMANLAYICI



Yaklaşık 10 saniye sonra hareketsiz görüntü kaydedilir.
[ZAMANLAYICI], [AÇIK]
ayarındayken PHOTO üzerine basın
böylece ⌚ görüntülenir.

Geri sayımı iptal etmek için [SIFR.]
düğmesine dokununuz.

Zamanlayıcıyı iptal etmek için [KAPALI]
öğesini seçin.

💡 İpuçları

- Uzaktan Kumanda üzerindeki PHOTO düğmesine basarak da kullanabilirsiniz (s. 115).

Sorun Giderme

Kameranızı kullanırken herhangi bir sorunla karşılaşırsanız, sorunu gidermek için aşağıdaki tabloyu kullanın. Sorun devam ederse kameranızın güç kaynağıyla bağlantısını kesin ve Sony bayinize başvurun.

• Genel işlemler/Easy Handycam işlemi/ Uzaktan Kumanda.....	88
• Piller/Güç kaynakları	89
• Vizör (HDR-SR7E/SR8E)/LCD ekran	90
• “Memory Stick Duo”	90
• Kayıt	91
• Kameranızda görüntüleri oynatma	93
• Kameranızda görüntüleri düzenleme	94
• TV’de izleme	94
• Diğer aygıtlara kopyalama/ bağlama	94
• Aynı anda kullanılmayan fonksiyonlar	95

Kameranız onarıma gönderilmeden önce dikkat edilmesi gereken notlar

- Soruna bağlı olarak kameranızın başlatılması ya da kameranızın geçerli sabit diskinin değiştirilmesi gerekebilir. Bu durumda sabit diskte saklanan veriler silinecektir. Kameranızı onarıma göndermeden önce dahili sabit diskteki verileri (s. 46) başka ortama kaydetmeye (yedekleme) dikkat edin. Sabit diskteki veri kaybını telafi edemeyiz.
- Onarım süresince, sorunu araştırmak için sabit diskinizde saklanan minimum miktarda veriyi kontrol edebiliriz. Ancak Sony bayiniz asla verilerinizi kopyalayamaz ya da tutmaz.

Genel işlemler/Easy Handycam işlemi/Uzaktan Kumanda

Güç gelmiyor.

- Kameraya şarjlı bir pil takımı takın (s. 16).
- AC Adaptörün fişi duvar prizinden çıkmıştır. Fişi duvar prize takın (s. 16).
- Kamerayı sıkıca Handycam Station üzerine yerleştirin (s. 16).

Güç açıldığında bile kamera çalışmıyor.

- Güç açıldıktan sonra kameranızın çekime hazır olması birkaç saniye alır. Bu bir arıza değildir.
- AC Adaptörü duvar prizinden çıkarın ya da pil takımını sökün ve yaklaşık 1 dakika sonra tekrar bağlayın. Hala fonksiyonlar çalışmazsa, sivri uçlu bir nesneyle RESET düğmesine (s. 113) basın (RESET düğmesine bastığımızda saat ayarları da dahil tüm ayarlar sıfırlanır).
- Kameranızın sıcaklığı çok yüksektir. Kameranızı kapatın ve bir süre serin bir yerde bırakın.
- Kameranızın sıcaklığı çok düşüktür. Kameranızı gücü açık şekilde bırakın. Kameranızı kapatın ve sıcak bir yere götürün. Kameranızı bir süre orada bırakın ve tekrar açın.

Düğmeler çalışmıyor.

- Easy Handycam işlemi sırasında aşağıdaki düğmeler/fonksiyonlar kullanılmaz.
 - BACK LIGHT düğmesi (s. 32)
 - CAM CTRL kadranı (HDR-SR7E/SR8E) (s. 33)
 - Oynatma zumu (s. 38)
 - LCD arka ışığını açıp kapama (DISP/BATT INFO düğmesini birkaç saniye basılı tutma) (s. 21)

☰ (OPTION) görüntülenmiyor.

- Easy Handycam işlemi sırasında OPTION MENU kullanılmaz.

Menü ayarları otomatik olarak değiştirilmiştir.

- Easy Handycam işlemi sırasında neredeyse tüm menü öğeleri otomatik olarak varsayılan ayarlara getirilir.
- Easy Handycam işlemi sırasında bazı menü öğeleri aşağıdaki gibi sabitlenir.
 - [**HD**] KYT.MODU]: [HD SP]
 - [**SD**] KYT.MODU]: [SD SP]
 - [**■**] KALİTE]: [İYİ]
 - [VERİ KODU]: [TARİH/SAAT]
- POWER düğmesi 12 saatten fazla süre boyunca OFF (CHG) ayarında olursa aşağıdaki menü öğeleri varsayılan ayarlarına döner.
 - [ODAK]
 - [SPOT ODAK]
 - [POZLAMA]
 - [SPOT METRE]
 - [SAHNE SEÇİMİ]
 - [BEYAZ DNG.]
 - [MİK.K.DÜZEYİ]
 - [DÜŞM.SENSÖRÜ]

EASY üzerine bassanız bile, menü ayarları otomatik olarak varsayılan ayarlarına dönmüyor.

- Easy Handycam işlemi sırasında, aşağıdaki menü öğeleri ayarları Easy Handycam işlemi öncesindeki ayarlarda tutulur.
 - [GENİŞ SEÇİMİ]
 - [X.V.COLOR]
 - [KADRAN AYARI] (HDR-SR7E/SR8E)
 - [**●**] INDEX AYARI]
 - [**■**] RESİMBOY.]
 - [DOSYA NO.]
 - [SABİT ORTAM]
 - [**HD**/**SD**] INDEX AY.]
 - [**■**] GÖRÜNÜM]
 - [**■**] ARALIK AYARI]
 - [SES]
 - [BİP]
 - [TV TİPİ]
 - [BİLEŞEN]
 - [SAAT AYARI]
 - [ALAN AYARI]
 - [YAZ SAATİ]

- [**A**] DİL AYARI]
- [DEMO MODU]
- [DÜZ AĞR.ÇKM.] içinde [ZAMANLAMA] ve [KAYIT SESİ]

Kameranız ısınıyor.

- Bunun nedeni uzun süre gücün açık kalmış olmasıdır. Bu bir arıza değildir.

Ürünle verilen Uzaktan Kumanda çalışmıyor.

- [UZAKT.KUM.] ögesini [AÇIK] ayarına getirin (s. 78).
- Pil bölmesinin içine +/- kutupları +/- işaretleriyle eşleşecek şekilde pili takın (s. 115).
- Uzaktan Kumanda ile uzaktan kumanda sensörü arasındaki engelleri kaldırın.
- Uzaktan kumanda sensörünü, doğrudan güneş ışığı ya da yukarıdan aydınlatma gibi güçlü ışık kaynaklarından uzağa yöneltin. Aksi takdirde Uzaktan Kumanda doğru şekilde çalışmayabilir.

Ürünle verilen Uzaktan Kumandayı kullandığınızda başka bir DVD aygıtı arıza yapıyor.

- DVD aygıtınız için DVD 2 dışında bir kumanda modu seçin ya da DVD aygıtınızın sensörünü siyah bir kağıtla örtün.

Piller/Güç kaynakları

Güç aniden kesiliyor.

- Yaklaşık 5 dakika kullanmadığınızda kameranız otomatik olarak kapanır (OTO.KAPANMA). [OTO.KAPANMA] ayarını değiştirin (s. 78) ya da gücü tekrar açın veya AC Adaptörü kullanın.
- Pil takımının şarjı bitmiştir veya bitmek üzeredir. Pil takımını şarj edin (s. 16).

Pil takımı şarj edilirken ı /CHG (şarj) lambası yanmıyor.

- POWER düğmesini OFF (CHG) konumuna getirin. (s. 16).
- Kameraya pil takımını doğru şekilde takın (s. 16).
- Ana elektrik kablosunu duvar prizine uygun şekilde takın.
- Pil şarjı tamamlanmıştır (s. 16).
- Kamerayı sıkıca Handycam Station üzerine yerleştirin (s. 16).

Pil takımı şarj edilirken ı /CHG (şarj) lambası yanıp sönüyor.

- Kameraya pil takımını doğru şekilde takın (s. 16). Sorun devam ediyorsa, AC Adaptörü duvar prizinden çıkarın ve Sony bayinize başvurun. Pil takımı zarar görmüş olabilir.

Kalan pil miktarı göstergesi doğru süreyi göstermiyor.

- Ortam sıcaklığı çok yüksek ya da çok düşüktür. Bu bir arıza değildir.
- Pil takımı yeterince şarj edilmemiştir. Pili tam olarak tekrar şarj edin. Sorun devam ederse, pil takımını yenisiyle değiştirin (s. 16).
- Kullanılan ortama bağlı olarak, gösterilen süre doğru olmayabilir.

Pil takımının şarjı hemen boşalıyor.

- Ortam sıcaklığı çok yüksek ya da çok düşüktür. Bu bir arıza değildir.
- Pil takımı yeterince şarj edilmemiştir. Pili tam olarak tekrar şarj edin. Sorun devam ederse, pil takımını yenisiyle değiştirin (s. 16).

Vizör (HDR-SR7E/SR8E)/LCD ekran

Menü öğeleri devre dışı bırakılıyor.

- Geçerli kayıt/oyunlatma durumunda devre dışı bırakılan öğeleri seçemezsiniz.
- Aynı anda etkinleştiremeyeceğiniz bazı fonksiyonlar vardır (s. 94).

Dokunmatik panelde düğmeler görünmüyor.

- LCD ekrana hafifçe dokunun.
- Kameranız üzerinde DISP/BATT INFO düğmesine (ya da Uzaktan Kumanda üzerinde DISPLAY düğmesine) basın (s. 21, 115).

Dokunmatik panel üzerindeki düğmeler düzgün şekilde çalışmıyor veya hiç çalışmıyor.

- Dokunmatik paneli ayarlayın ([KALİBRASYON]) (s. 107).

Vizördeki görüntü net değil (HDR-SR7E/SR8E).

- Görüntü netleşene kadar vizör lensi ayar düğmesini hareket ettirin (s. 22).

Vizördeki görüntü kayboldu (HDR-SR7E/SR8E).

- LCD paneli kapatın. LCD paneli açırken vizörde görüntü yok (s. 22).

“Memory Stick Duo”

“Memory Stick Duo” aygıtını kullanarak fonksiyonları çalıştıramıyorsunuz.

- Bilgisayarda biçimlendirilmiş bir “Memory Stick Duo” aygıtı kullanıyorsanız, bunu kameranızda tekrar biçimlendirin (s. 60).

“Memory Stick Duo” aygıtında saklanan görüntüleri silemiyor ya da bu aygıtı biçimlendiremiyorsunuz.

- “Memory Stick Duo” aygıtının yazmaya karşı koruma sekmesinde kilit varsa, kilidi serbest bırakın (s. 104).
- İndeks ekranında bir defada en fazla 100 adet görüntü silebilirsiniz.
- Başka bir aygıtta korumalı görüntüleri silemezsiniz.



Veri dosyasının adı doğru şekilde gösterilmiyor ya da yanıp sönüyor.

- Dosya zarar görmüştür.
- Dosya biçimi kameranız tarafından desteklenmiyordu (s. 103).

Kayıt

Ayrıca bkz. “Memory Stick Duo” (s. 90).

START/STOP ya da PHOTO üzerine basılmasıyla görüntüler kaydedilmiyor.

- Oynatma ekranı görüntüleniyordur. POWER düğmesini  (Film) ya da  (Hareketsiz görüntü) ayarına getirin (s. 28).
- Kameranız yeni çektiğiniz görüntüyü sabit diske kaydediyordur. Bu süre boyunca yeni kayıt yapamazsınız.
- Kameranın sabit diski doludur. Gereksiz görüntüleri silin (s. 47).
- Film sahneleri ya da hareketsiz görüntülerin toplam sayısı, kameranızın kaydetme kapasitesini aşıyordur (s. 11). Gereksiz görüntüleri silin (s. 47).
- [DÜŞM.SENSÖRÜ] öğesini etkinleştirirken (s. 78), film/hareketsiz görüntü kaydı yapamayabilirsiniz.
- Kameranızın sıcaklığı çok yüksektir. Kameranızı kapatın ve bir süre serin bir yerde bırakın.

- Kameranızın sıcaklığı çok düşüktür. Kameranızı kapatın ve sıcak bir yere götürün. Kamerayı bir süre orada bırakın ve tekrar açın.

Hareketsiz görüntü kaydedemiyorsunuz.

- Oynatma ekranı görüntüleniyordur. Kameranızı kayıt bekleme ayarına getirin (s. 28).
- Film kaydı sırasında en fazla 3 hareketsiz görüntü yakalayabilirsiniz.
- “Memory Stick Duo” aygıtında boş alan kalmamıştır. Yeni bir “Memory Stick Duo” kullanın ya da “Memory Stick Duo” aygıtını biçimlendirin (s. 60). Ya da gereksiz görüntüleri silin (s. 48).
- Şunlarla birlikte hareketsiz görüntü kaydedemezsiniz:
 - [DÜZ AĞR.ÇKM.]
 - [YUMUŞAK GÇŞ.]
 - [DİJİTL.EFEKT]
 - [RESİM EFEKTİ]

Kayıt durdurmanız bile ACCESS lambası yanmaya veya yanıp sönmeye devam ediyor.

- Kameranız yeni çektiğiniz sahneyi sabit diske kaydediyordur.

Kayıt açısı farklı görünüyor.

- Kayıt açısı, kameranızın duruşuna bağlı olarak farklı görünebilir. Bu bir arıza değildir.

Flaş çalışmıyor.

- Şu durumlarda flaş kullanarak kayıt yapamazsınız:
 - Film kaydı sırasında hareketsiz görüntü çekerken
 - Dönüştürme lensi (isteğe bağlı) takılıyken
- Otomatik flaş veya  (Otomatik kırmızı göz azaltma) seçilse bile, aşağıdakilerle dahili flaş kullanamazsınız:
 - NightShot
 - [SUPER NIGHTSHOT]

- [ALC.KARANLIK], [MUM], [GÜNEŞ BTŞ.DĞŞ.], [HAVAI FİŞEK], [MANZARA], [SPOT LAMBASI], [SAHNE SEÇİMİ] içinde [KUMSAL] ya da [KAR]
- [POZLAMA] içinde [MANUEL]
- [SPOT METRE]

Filmin gerçek kayıt süresi, sabit diskin beklenen yaklaşık kayıt süresinden daha az.

- Nesneye (örn. hızlı hareket eden bir cisim) bağlı olarak, kayıt için kullanılabilen süre kısalabilir (s. 11, 66).

Kayıt duruyor.

- Kameranızın sıcaklığı çok yüksektir. Kameranızı kapatın ve bir süre serin bir yerde bırakın.
- Kameranızın sıcaklığı çok düşüktür. Kameranızı kapatın ve sıcak bir yere götürün. Kamerayı bir süre orada bırakın ve tekrar açın.
- Kameraya titreşim uygulamaya devam ederseniz, kayıt durabilir.

START/STOP düğmesine bastığınız nokta ile kaydedilen filmin başladığı/durduğu nokta arasında zaman farkı var.

- Kameranızda START/STOP düğmesine bastığınız nokta ile film kaydının başlayıp/durduğu gerçek nokta arasında az bir zaman farkı olabilir. Bu bir arıza değildir.

Film görüntü oranı (16:9 (geniş)/4:3) değiştirilemiyor.

- HD (yüksek tanımlı) görüntü kalitesinde kaydedilmiş filmin görüntü oranı 16:9 (geniş) olur.

Otomatik odak çalışmıyor.

- [ODAK] öğesini [OTOMATİK] ayarına getirin (s. 82).
- Kayıt koşulları otomatik odak için uygun değildir. Odağı manuel olarak ayarlayın (s. 82).

[STEADYSHOT] çalışmıyor.

- [STEADYSHOT] öğesini [AÇIK] ayarına getirin (s. 68).
- [STEADYSHOT], aşırı titreşimi telafi edemeyebilir.
- HDR-SR5E için: [STEADYSHOT], hareketsiz görüntü kaydı sırasında kullanılamaz.

BACK LIGHT fonksiyonu çalışmıyor.

- Easy Handycam işlemi sırasında BACK LIGHT fonksiyonu kullanılamaz.

Ekrandan çok hızlı geçen nesnelere bozuk görünüyor.

- Buna odak düzlemi olgusu adı verilir. Bu bir arıza değildir. Görüntü aygıtı (CMOS sensörü) görüntü sinyallerini okuduğundan lensten hızla geçen nesnelere kayıt koşullarına bağlı olarak bozuk görünebilir.

Ekran beyaz, kırmızı, mavi veya yeşil küçük noktalar görünüyor.

- [SUPER NIGHTSHOT] veya [COLOR SLOW SHTR] ile kayıt yaparken noktalar görüntülenir. Bu bir arıza değildir.

Görüntünün rengi doğru şekilde görüntülenmiyor.

- NIGHTSHOT düğmesini OFF ayarına getirin (s. 31).

Ekrandaki görüntü parlak ve nesne ekranda görünmüyor.

- NIGHTSHOT düğmesini OFF ayarına getirin (s. 31).

Ekrandaki görüntü karanlık ve nesne ekranda görünmüyor.

- Arka ışığı açmak için DISP/BATT INFO düğmesini birkaç saniye basılı tutun (s. 21).

Görüntüler üzerinde yatay çizgiler görünüyor.

- Floresan lamba, sodyum lambası ya da kurşun lamba altında görüntü kaydederken bu titreme oluşabilir. Bu bir arıza değildir.

Bir TV veya bilgisayar ekranını kaydederken siyah şeritler görünüyor.

- [STEADYSHOT] ögesini [KAPALI] ayarına getirin (s. 68) (HDR-SR5E).

[SUPER NIGHTSHOT] çalıştırılmıyor.

- NIGHTSHOT düğmesini ON ayarına getirin.

[COLOR SLOW SHTR] düzgün şekilde çalışmıyor.

- Tam karanlıkta [COLOR SLOW SHTR] düzgün şekilde çalışmayabilir. NightShot ya da [SUPER NIGHTSHOT] ögesini kullanın.

[LCD PRL.DÜZ.] ayarını yapamıyorsunuz.

- Şu durumlarda [LCD PRL.DÜZ.] ayarını yapamazsınız:
 - LCD ekran dışı dönükken kameranızda LCD panel kapalı olduğunda.
 - AC Adaptörden güç alındığında.

Kameranızda görüntüleri oynatma

“Memory Stick Duo” aygıtında saklanan hareketsiz görüntü verileri oynatılmıyor.

- Dosya veya klasörleri değiştirdiyseniz ya da bilgisayarda verileri düzenlediyseniz hareketsiz görüntüler oynatılamaz. (Bu durumda dosya adı yanıp söner.) Bu bir arıza değildir (s. 105).
- Başka aygıtlarda kaydedilmiş hareketsiz görüntüler oynatılamayabilir. Bu bir arıza değildir (s. 105).

“”, VISUAL INDEX ekranında görüntü üzerinde beliriyor.

- Bu simge, başka aygıtlarla kaydedilmiş bilgisayar vb. 'de düzenlenmiş hareketsiz görüntülerde görülmeyebilir.
- Kayıttan sonra ACCESS lambası yanmadan önce AC Adaptörü veya pil takımını çıkarmışsınızdır. Bu görüntü verilerine zarar verebilir ve  görüntülerini.

“”, VISUAL INDEX ekranında görüntü üzerinde beliriyor.

- [RSM.VT.DS.ONAR] işlemini yürütün (s. 61). Hala görüntülenirse,  işaretli görüntüyü silin (s. 47).

Oynatma sırasında ses yok veya sadece kısık bir ses işitiliyor.

- Ses seviyesini artırın (s. 37).
- LCD ekran kapalıyken ses verilmez. LCD ekranı açın.
- [MİK.K.DÜZEYİ] (s. 86), [DÜŞÜK] ayarındayken ses kaydettiğinizde, kaydedilen sesin duyulması zor olabilir.
- [DÜZ AĞR.ÇKM.] kullanılarak yaklaşık 3 saniyelik bir film çekilirken sesler kaydedilemez.

Kameranızda görüntüleri düzenleme

Düzenlenemiyor.

- Görüntü koşullarından dolayı düzenlenemiyordur.

Oynatma listesine görüntüler eklenemiyor.

- Sabit diskte boş alan kalmamıştır.
- Oynatma listesine HD (yüksek tanımlı) görüntü kalitesinde en fazla 999 görüntü, SD (standart tanımlı) görüntü kalitesinde en fazla 99 görüntü ekleyebilirsiniz. Gereksiz görüntüleri Oynatma listesinden silin (s. 53).
- Hareketsiz görüntüleri Oynatma listesine ekleyemezsiniz.

Film bölünemiyor.

- Çok kısa bir film bölünemez.
- Başka aygıtta korumalı bir film bölünemez.

Sabit diskten “Memory Stick Duo” aygıtına görüntü kopyalanamıyor.

- Kameranızda oynatılırken hareketsiz görüntü olarak sabit diskten “Memory Stick Duo” aygıtına film kopyalayamazsınız.

TV’de izleme

TV’deki görüntüyü göremiyor ya da sesi duyamıyorsunuz.

- Bileşen video kablosu kullandığınızda, [BİLEŞEN] ögesini bağlı aygıtın gereksinimlerine göre ayarlayın (s. 77).
- Bileşen video kablosu kullandığınızda, A/V bağlantı kablosunun kırmızı ve beyaz fişlerinin takılı olmasına dikkat edin (s. 42, 43).
- Telif hakkı koruma sinyalleri görüntülerde kayıtlıysa, HDMI OUT yakından görüntülerin çıkışı yapılamaz.

- S VIDEO fişi kullandığınızda, A/V bağlantı kablosunun kırmızı ve beyaz fişlerinin takılı olmasına dikkat edin (s. 43).

4:3 TV’de görüntüler bozuk görünüyor.

- 4:3 TV’de 16:9 (geniş) modunda kaydedilmiş bir görüntüyü izlerken bu olur. [TV TİPİ] ayarını doğru şekilde yapın (s. 76) ve görüntüyü oynatın.

4:3 TV ekranının üstünde ve altında siyah şeritler görünüyor.

- 4:3 TV’de 16:9 (geniş) modunda kaydedilmiş bir görüntüyü izlerken bu olur. Bu bir arıza değildir.

Diğer aygıtlara kopyalama/ bağlama

Doğru şekilde kopyalayamıyorsunuz.

- HDMI kablosunu kullanarak görüntüleri kopyalayamıyorsunuz.
- A/V bağlantı kablosu düzgün şekilde bağlanmamıştır. Başka bir aygıtın girişine yakına bağladığınızdan emin olun (s. 40).

Aynı anda kullanılmayan fonksiyonlar

Aşağıdaki listede çalıştırılmayan fonksiyon kombinasyonları ve menü öğelerinin örnekleri gösterilmektedir.

Kullanılamaz	Aşağıdaki ayarlardan dolayı
BACK LIGHT	[SPOT METRE], [HAVAİ FİŞEK], [POZLAMA] içinde [MANUEL]
[SAHNE SEÇİMİ]	NightShot, [SUPER NIGHTSHOT], [COLOR SLOW SHTR], [ESKİ FİLM], [TELE MAKRO], [YUMUŞAK GÇŞ.]
[SPOT METRE]	NightShot, [SUPER NIGHTSHOT]
[POZLAMA]	NightShot, [SUPER NIGHTSHOT]
[BEYAZ DNG.]	NightShot, [SUPER NIGHTSHOT]
[BEYAZ DNG.] içinde [TEK BASIŞ]	[DÜZ AĞR.ÇKM.]
[SPOT ODAK]	[SAHNE SEÇİMİ]
[SUPER NIGHTSHOT]	[YUMUŞAK GÇŞ.], [DİJİTL.EFEKT]
[COLOR SLOW SHTR]	[YUMUŞAK GÇŞ.], [DİJİTL.EFEKT], [SAHNE SEÇİMİ]
[YUMUŞAK GÇŞ.]	[SUPER NIGHTSHOT], [COLOR SLOW SHTR], [DİJİTL.EFEKT], [MUM], [HAVAİ FİŞEK]

Kullanılamaz	Aşağıdaki ayarlardan dolayı
[DİJİTL.EFEKT]	[SUPER NIGHTSHOT], [COLOR SLOW SHTR], [YUMUŞAK GÇŞ.]
[ESKİ FİLM]	[SAHNE SEÇİMİ], [RESİM EFEKTİ]
[RESİM EFEKTİ]	[ESKİ FİLM]
[STEADYSHOT]	[DÜZ AĞR.ÇKM.] (HDR-SR5E)
[TELE MAKRO]	[SAHNE SEÇİMİ]
[OTO.YVŞ.ENS TNT.]	[DÜZ AĞR.ÇKM.], [DİJİTL.EFEKT], [SAHNE SEÇİMİ], [COLOR SLOW SHTR], [SUPER NIGHTSHOT]
[AE KAYDIRMA] (HDR-SR7E/SR8E)	[HAVAİ FİŞEK], [POZLAMA] içinde [MANUEL]
[GENİŞ SEÇİMİ]	[ESKİ FİLM]

Uyarı göstergeleri ve mesajlar

Dahili arıza teşhisi gösterimi/ Uyarı göstergeleri

Vizörde (HDR-SR7E/SR8E) ya da LCD ekranda göstergeler görüntülenirse, aşağıdakileri kontrol edin.

Bazı belirtileri kendiniz de düzeltebilirsiniz. Birkaç defa denemiş olmanıza rağmen sorun hala devam ederse, Sony bayinize ya da yetkili yerel Sony servisine başvurun.

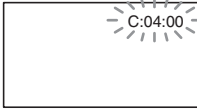

C:(ya da E:) □□:□□ (Dahili arıza teşhisi gösterimi)

C:04:□□

- Kullanılan pil takımı “InfoLITHIUM” değildir (H serisi). “InfoLITHIUM” pil takımı kullanın (H serisi) (s.105).
- AC Adaptörün DC fişini Handycam Station ya da kameranızın DC IN yakına sıkıca takın (s.16).

C:13:□□ / C:32:□□

- Güç kaynağını çıkarın. Güç kaynağını yeniden bağlayıp kameranızı tekrar çalıştırın.

E:20:□□ / E:31:□□ / E:61:□□ / E:62:□□ / E:91:□□ / E:94:□□

- Tamir edemeyeceğiniz bir arıza oluştu. Sony bayinize ya da yetkili yerel Sony servisine başvurun. “E” ile başlayan 5 haneli kodu da bildirin.

101-0001 (Dosyalarla ilgili uyarı göstergesi)

Yavaş yanıp sönme

- Dosya zarar görmüştür.
- Dosya okunamıyordur.

(Kameranın sabit diskıyla ilgili uyarı)*

Hızlı yanıp sönme

- Kameranızdaki sabit disk sürücüsünde hata oluşmuş olabilir.

(Kameranın sabit diskıyla ilgili uyarı)*

Hızlı yanıp sönme

- Kameranın sabit disk tamamen doludur.
- Kameranızdaki sabit disk sürücüsünde hata oluşmuş olabilir.

(Pil seviyesi uyarısı)

Yavaş yanıp sönme

- Pil takımı hemen hemen bitmiş durumdadır.
- Kullanım, ortam veya pil koşullarına bağlı olarak, yaklaşık 20 dakikalık süre kaldığında dahi  yanıp sönebilir.

(Yüksek sıcaklık uyarısı)

Yavaş yanıp sönme

- Kameranızın sıcaklığı yükseliyordur. Kameranızı kapatın ve bir süre serin bir yerde bırakın.

Hızlı yanıp sönme*

- Kameranızın sıcaklığı çok yüksektir. Kameranızı kapatın ve bir süre serin bir yerde bırakın.

(Düşük sıcaklık uyarısı)*

Hızlı yanıp sönme

- Kameranızın sıcaklığı çok düşüktür. Kamerayı ısıtın.

(“Memory Stick Duo” ile ilgili uyarı göstergesi)

- “Memory Stick Duo” takılı değildir (s. 31).

(“Memory Stick Duo” biçimlendirmesi ile ilgili uyarı göstergeleri)*

- “Memory Stick Duo” zarar görmüştür.
- “Memory Stick Duo” doğru şekilde biçimlendirilmemiştir (s. 60, 103).

(Uyumlu olmayan “Memory Stick Duo” ile ilgili uyarı göstergesi)*

- Uyumlu olmayan bir “Memory Stick Duo” takılıdır (s. 103).

(“Memory Stick Duo” aygıtının yazma-koruması ile ilgili uyarı göstergesi)*

- “Memory Stick Duo” aygıtının yazma koruması tırnağı kilitli konumuna ayarlanmıştır (s. 104).
- Başka aygıtta “Memory Stick Duo” erişimi sınırlanmıştır.

(Flaş ile ilgili uyarı göstergesi)

Hızlı yanıp sönme*

- Flaşla ilgili bir sorun vardır.

(Kamera sallanma uyarısı ile ilgili uyarı göstergesi)

- Işık miktarı yetersiz olduğundan kamera kolaylıkla sallanmaktadır. Flaşı kullanın.
- Kamera sabit olmadığından kolaylıkla sallanmaktadır. Görüntüyü kaydetmek için kamerayı iki elinizle sabit bir şekilde tutun. Ancak kamera sallanıyor uyarı göstergesinin görünmeyeceğini unutmayın.

(Düşme sensörüyle ilgili uyarı göstergesi)

- Düşme sensörü fonksiyonu (s. 78) etkinleştirilmiş ve kameranın düştüğünü tespit etmiştir. Bu nedenle kamera sabit diski korumak için harekete geçiyordur. Bunun sonucunda kayıt/oyunlatma devre dışı bırakılabilir.
- Düşme sensörü fonksiyonu, mümkün olan her koşulda sabit diskin korunacağını garanti etmez. Kamerayı sabit koşullarda kullanın.

* Ekranda uyarı göstergeleri görüldüğünde bir melodi duyarsınız (s. 75).

Uyarı mesajlarının tanımı

Ekranda mesajlar görünüyorsa talimatları takip edin.

■ Sabit disk

HDD biçimlendirme hatası.

- Kameranın sabit diski varsayılan formattan farklı şekilde ayarlanmıştır. [ BİÇİMLENDİR] uygulanması (s. 59) kameranızı kullanmanıza olanak sağlayabilir. Bu, sabit diskteki tüm verileri silecektir.

Veri hatası.

- Kameranın sabit diskinin okunması ya da yazılması sırasında hata oluşmuştur. Bu durum, kameraya darbe uygulamaya devam ederseniz oluşabilir.

Resim Veritabanı Dosyası bozuldu. Yeni bir dosya oluşturmak istiyor musunuz?

HD filmi yönetim bilgileri bozuldu. Yeni bilgi oluşturulsun mu?

- Görüntü yönetim dosyası zarar görmüştür. [EVET] üzerine dokunduğunuzda yeni bir görüntü yönetim dosyası oluşturulur. Kameranızın sabit diskindeki eski kaydedilen görüntüler oynatılamaz (Görüntü dosyaları zarar görmemiştir). Yeni bilgi oluşturduktan sonra [RSM.VT.DS.ONAR] işlemini yürütürseniz eski kaydedilmiş görüntüleri oynatmak mümkün olabilir. Çalışmazsa, ürünle verilen yazılımı kullanarak görüntüyü kopyalayın.

Resim Veritabanı Dosyasında tutarsızlıklar bulundu. Resim Veritabanı Dosyasını onarmak istiyor musunuz?

Resim Veritabanı Dosyası bozuldu. Resim Veritabanı Dosyasını onarmak istiyor musunuz?

Resim Veritabanı Dsysnd. tutarsızlıklar bulndu. HD filmleri kaydedilemedi veya oynatılmadı. Resim Veritabanı Dosyasını onrmk istyr msnz?

- Görüntü Veritabanı Dosyası zarar görmüştür ve film ya da hareketsiz görüntü kaydedemezsiniz. Onarmak için [EVET] üzerine dokununuz.
- “Memory Stick Duo” aygıtına hareketsiz görüntü kaydedebilirsiniz.

Ara bellek taşması

- Düşme sensörü kameranın art arda düştüğünü tespit ettiğinden kayıt yapamıyorsunuzdur. Kamerayı sık sık düşürme tehlikesi altındaysanız, [DÜŞM.SENSÖRÜ] öğesini [KAPALI] ayarına getirin, böylece tekrar görüntüyü kaydedebilirsiniz (s. 78).

Veriler kurtarıyor.

- Veri yazma işlemi düzgün şekilde gerçekleştirilmemişse kameranız otomatik olarak veriyi onarmaya çalışır.

Veriler kurtarılamıyor.

- Kameranın sabit diskinde veri yazma işlemi başarısızdır. Veriyi onarmak için denemeler yapıldı ama başarısız oldu.

■ “Memory Stick Duo”

🔧 Memory Stick’i yeniden takın.

- “Memory Stick Duo” aygıtını birkaç defa takıp çıkarın. Gösterge yanıp sönüyorsa “Memory Stick Duo” zarar görmüş olabilir. Başka bir “Memory Stick Duo” deneyin.

🔧 Memory Stick doğru biçimlendiril- memiş.

- Formatı kontrol edin ve ardından gerekiyorsa kameranızla “Memory Stick Duo” aygıtını biçimlendirin (s. 60, 103).

Memory Stick klasörleri dolu.

- 999MSDCF üzerinde klasörler oluşturamazsınız. Kameranızı kullanarak klasör oluşturamaz veya silemezsiniz.
- “Memory Stick Duo” aygıtını biçimlendirin (s. 60) ya da bilgisayarınızı kullanarak dosyaları silin.

Sabit resim kaydedilemiyor.

- Dual Rec fonksiyonunu kullanırken, film kaydı sona erip hareketsiz görüntüler saklanana kadar “Memory Stick Duo” aygıtını kameradan çıkarmayın (s. 30).

■ PictBridge uyumlu yazıcı

PictBridge uyumlu yazıcıya bağlı değil.

- Yazıcıyı kapatın ve yeniden açın ardından USB kablosunu (ürünle verilir) çıkarıp tekrar takın.

Yazdırılmıyor. Yazıcıyı kontrol edin.

- Yazıcıyı kapatın ve yeniden açın ardından USB kablosunu (ürünle verilir) çıkarıp tekrar takın.

■ Diğer

Daha fazla seçim yapılamaz.

- Şu işlemleri yaparken tek seferde yalnızca 100 görüntü seçebilirsiniz:
 - görüntüleri silerken
 - hareketsiz görüntüleri kopyalarken
 - HD (yüksek tanımlı) filmlerin oynatma listesini düzenlerken
 - hareketsiz görüntüleri yazdırırken

Veriler korunuyor.

- Başka aygıtta korumalı veriyi silmeye çalışmışsınızdır. Veriyi koruması için kullanılan aygıtta veri korumasını kaldırın.

Kameranızın yurt dışında kullanımı

Güç kaynağı

Ürünle verilen AC Adaptörünü AC 100 V ile 240 V arası, 50/60 Hz aralığında kullanarak kameranızı herhangi bir ülkede/bölgede çalıştırabilirsiniz.

HD (yüksek tanımlı) görüntü kalitesinde kaydedilmiş görüntüleri izleme

1080/50i'nin desteklendiği ülke/bölgelerde, görüntüleri kaydedilen görüntününkiyle aynı HD (yüksek tanımlı) görüntü kalitesinde izleyebilirsiniz. Bileşen ve AUDIO/VIDEO giriş jakları olan, PAL-sistemi tabanlı ve 1080/50i uyumlu bir TV (ya da monitör) gereklidir. Hem bileşen video kablosu hem de bir A/V kablosu bağlanmalıdır.

SD (standart tanımlı) görüntü kalitesinde kaydedilmiş görüntüleri izleme

SD (standart tanımlı) görüntü kalitesinde kaydedilmiş görüntüleri izlemek için, AUDIO/VIDEO giriş jakları olan PAL-sistemi tabanlı bir TV'ye ihtiyacınız vardır. Bir A/V bağlantı kablosu bağlanmalıdır.

TV renk sistemleri hakkında

Kameranız, PAL-sistemi tabanlıdır. TV'de oynatma görüntüsünü izlemek için TV'niz AUDIO/VIDEO giriş jakıyla birlikte PAL-sistemi tabanlı olmalıdır.

Sistem	Kullanıldığı yer
PAL	Avustralya, Avusturya, Belçika, Çin, Çek, Cumhuriyeti, Danimarka, Finlandiya, Almanya, Hollanda, Hong Kong, Macaristan, İtalya, Kuveyt, Malezya, Yeni Zelanda, Norveç, Polonya, Portekiz, Singapur Slovak Cumhuriyeti, İspanya, İsveç, İsviçre, Tayland, Birleşik Krallık, vb.
	PAL - M Brezilya
PAL - N	Arjantin, Paraguay, Uruguay.
NTSC	Bahama Adaları, Bolivya, Kanada, Orta Amerika, Şili, Kolombiya, Ekvator, Guyana, Jamaika, Japonya, Kore, Meksika, Peru, Surinam, Tayvan, Filipinler, ABD, Venezuela, vb.
	SECAM Bulgaristan, Fransa, Guyana, İran, Irak, Monako, Rusya, Ukrayna, vb.

Yerel saati ayarlama

Kameranızı yurt dışında kullanırken zaman farkı ayarlayarak, kolayca saati yerel saate ayarlayabilirsiniz. 🏠 (HOME) → 🛠️ (AYARLAR) → [SAAT/🕒 DİL AYR.] → [ALAN AYARI] ve [YAZ SAATİ] (s. 77) üzerine dokunun.

Dünya saat farkı

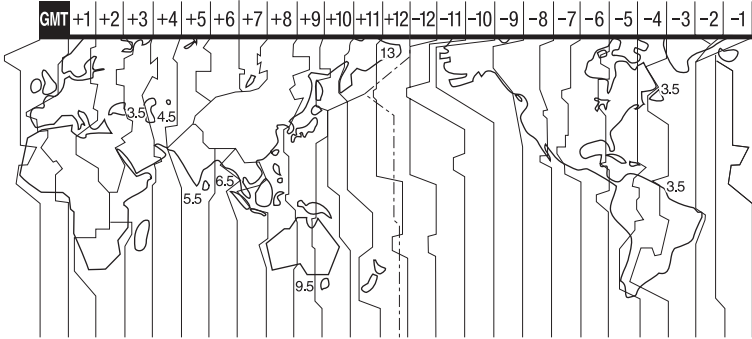

Saat dilimi farkları	Alan ayarı
GMT	Lizbon, Londra
+01:00	Berlin, Paris
+02:00	Helsinki, Kahire, İstanbul
+03:00	Moskova, Nairobi
+03:30	Tahran
+04:00	Abu Dabi, Bakü
+04:30	Kabil
+05:00	Karaçi, İslamabad
+05:30	Kalküta, Yeni Delhi
+06:00	Almaata, Daka
+06:30	Rangun
+07:00	Bangkok, Jakarta
+08:00	Hong Kong, Singapur, Beijing
+09:00	Seul, Tokyo
+09:30	Adelad, Darwin
+10:00	Melbörn, Sidney

Saat dilimi farkları	Alan ayarı
+11:00	Solomon Adaları
+12:00	Fiji, Velington
-12:00	Eniwetok, Kwajalein
-11:00	Midway Ada., Samoa
-10:00	Havai
-09:00	Alaska
-08:00	Los Angeles, Tijuana
-07:00	Denver, Arizona
-06:00	Şikago, Mexico City
-05:00	New York, Bogota
-04:00	Santiago
-03:30	St. John
-03:00	Brezilya, Montevideo
-02:00	Fernando de Noronha
-01:00	Azores, Cape Verde Adaları

Kamera sabit diskindeki dosyalar/klasör yapısı

Dosya/klasör yapısı aşağıda gösterilmektedir. Kameranızda görüntü kaydederken/ oynatırken genellikle dosya/klasör yapısını bilmeniz gerekmez. Hareketsiz görüntüleri ya da filmleri bilgisayara bağlayarak keyifle izlemek için bkz. “Picture Motion Browser Guide”, ardından ürünle verilen uygulamayı kullanın.

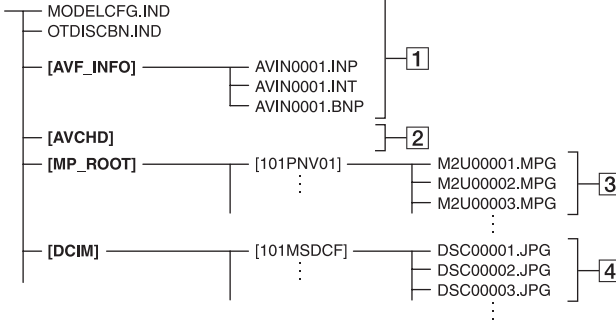

1 Görüntü yönetim dosyaları

Dosyaları sildiğinizde, görüntüleri düzgün şekilde kaydedemez/ oynatamazsınız. Dosyalar varsayılan olarak gizlenmiştir ve genellikle görüntülenmezler.

2 HD film yönetimi bilgileri klasörü

Bu klasörde, HD (yüksek tanımlı) görüntü kalitesindeki filmlerin kayıt verileri bulunmaktadır. Bu klasörü açmayı veya bu klasörün içeriklerine bilgisayardan erişmeyi denemeyin. Aksi takdirde görüntü dosyaları zarar görebilir veya görüntü dosyalarının oynatılması engellenebilir.

3 SD film dosyaları (MPEG2 dosyaları)

Dosyaların uzantısı “.MPG”dir. Maksimum boyut 2 GB’dır. Dosya kapasitesi 2 GB’yi aştığında dosya bölünür.

Dosya numaraları otomatik olarak yükselir. Bir dosya numarasının kapasitesi 9999’u aştığında, yeni film dosyalarının kaydedilmesi için başka bir klasör oluşturulur.

Klasör adı yükselir: [101PNV01] → [102PNV01]

4 Hareketsiz görüntü dosyaları (JPEG dosyaları)

Dosyaların uzantısı “.JPG”dir. Dosya numaraları otomatik olarak yükselir. Bir dosya numarasının kapasitesi 9999’u aştığında, yeni görüntü dosyalarının saklanması için başka bir klasör oluşturulur.

Klasör adı yükselir: [101MSDCF] → [102MSDCF]

- [USB SEÇİMİ] (s. 56) üzerinde [BİLGİSAYAR] seçeneğini belirleyerek, USB bağlantısı üzerinden kameranın sabit diskinde bilgisayardan erişebilirsiniz.
- Kameradaki dosya ve klasörleri bilgisayar üzerinden değiştirmeyin. Görüntü dosyaları bozulup oynatılamayabilir.
- Yukarıdaki işlemi yaparsanız çalışma garantisi verilmez.
- Görüntü dosyalarını silerken, sayfa 47 içindeki adımları izleyin. Kameradaki görüntü dosyalarını doğrudan bilgisayardan silmeyin.
- Bilgisayarı kullanarak kameranın sabit diskini biçimlendirmeyin. Kamera düzgün çalışmayabilir.
- Dosyaları bilgisayardan kameranın sabit diskinde kopyalaymayın. Çalışması garanti edilmez.

Bakım ve önlemler

AVCHD formatı hakkında

Dijital video kamera kaydediciniz, kayıt fonksiyonu için hem AVCHD formatına hem de MPEG2 formatına sahiptir.

AVCHD formatı nedir?

AVCHD formatı, etkili veri sıkıştırma kodlama teknolojisini kullanarak, dahili sabit disk sürücüsüne 1080i özellikli*1 veya 720p özellikli*2 HD (yüksek tanımlı) sinyal kaydetmek için kullanılan yüksek tanımlı bir dijital video kamera formatıdır. MPEG-4 AVC/H.264 formatı, video verisini sıkıştırmak için; Dolby Digital ya da Linear PCM sistemi, ses verisini sıkıştırmak için kullanılır.

MPEG-4 AVC/H.264 formatı, geleneksel görüntü sıkıştırma formatına göre görüntüleri daha yüksek etkinlikte sıkıştırabilir. MPEG-4 AVC/H.264 formatı, dijital video kamera kaydedicisinde çekilmiş yüksek tanımlı bir video sinyalinin 8 cm DVD disk, dahili disk sürücüsü, flash bellek vb.'ye kaydedilmesine olanak sağlar.

Kameranızda kayıt ve oynatma

AVCHD formatına dayanarak kameranız aşağıda belirtilen HD (yüksek tanımlı) görüntü kalitesinde kayıt yapar. HD (yüksek tanımlı) görüntü kalitesine ek olarak kameranız geleneksel MPEG2 formatında SD (standart tanımlı) bir sinyal de kaydedebilir.

Video sinyali:

AVCHD formatı 1440 × 1080/50i*3

Ses sinyali:

Dolby Digital 5.1 ch

Kayıt ortamı:

Dahili sabit disk sürücüsü

*1: 1080i özelliği

1.080 etkin tarama satırı ve çaprazlama sistemini kullanan bir yüksek tanım özelliği.

*2: 720p özelliği

720 etkin tarama satırı ve aşamalı sistemi kullanan bir yüksek tanım özelliği.

*3: Yukarıda belirtilenler dışında bir AVCHD formatında kaydedilen veriler kameranızda oynatılamaz.

“Memory Stick” aygıtı hakkında

“Memory Stick”, büyük veri kapasitesine sahip, kompakt, taşınabilir IC kayıt ortamdır.

Kameranızla yalnızca, standart “Memory Stick” aygıtının yarı boyutunda olan “Memory Stick Duo” aygıtını kullanabilirsiniz. Fakat tüm “Memory Stick Duo” tiplerinin kameranızda çalışmasını garantileyemeyiz. (Ayrıntılar için aşağıdaki listeye bakın.)

“Memory Stick” tipleri	Kayıt/ Oynatma
“Memory Stick Duo”**1 (MagicGate olmadan)	○
“Memory Stick Duo”**1 (MagicGate ile)	○*2*3
“MagicGate Memory Stick Duo”**1	○*3
“Memory Stick PRO Duo”**1	○*2*3

*1 “Memory Stick Duo”, standart “Memory Stick” boyutunun yarısı kadardır.

*2 Yüksek hızlı veri aktarımını destekleyen “Memory Stick” tipleri. Veri transfer hızı kullanılacak aygıtta göre değişir.

*3 “MagicGate”, içerikleri şifrelenmiş bir biçimde kaydedip aktaran bir telif hakkı koruma teknolojisidir. “MagicGate” teknolojisini kullanan verilerin kameranızda kaydedilemeyeceğini veya oynatılamayacağını dikkate alın.

• Bu ürün “Memory Stick Micro” (“M2”) ile uyumludur. “M2”, “Memory Stick Micro” kısaltmasıdır.

• Hareketsiz görüntü formatı: Kameranız görüntü verilerini JPEG (Joint Photographic Experts Group) formatında sıkıştırır ve kaydeder. Dosya uzantısı “.JPG”dir.

- Hareketsiz görüntülerin dosya adları:
 - 101 - 0001: Bu dosya adı kameranızın ekranında görünür.
 - DSC00001.JPG: Bu dosya adı bilgisayarın ekranında görünür.
- Bilgisayar (Windows OS/Mac OS) tarafından biçimlendirilen bir “Memory Stick Duo” aygıtının kameranızla uyumlu çalışması garanti edilemez.
- Veri okuma/yazma hızı, kullandığınız “Memory Stick” ve “Memory Stick” uyumlu ürün kombinasyonuna göre değişiklik gösterebilir.

Yazma koruması tırnağı olan “Memory Stick Duo” hakkında

“Memory Stick Duo” üzerindeki yazma koruması tırnağını küçük eğimli bir cisimle yazma koruması konumuna kaydirdiğinizde görüntülerin yanlışlıkla silinmesini önleyebilirsiniz.

Kullanımla ilgili bilgiler

Aşağıdaki durumlarda hasar veya kayıp oluşabilir (veri telafi edilemeyecektir):

- Kameranız “Memory Stick Duo” üzerindeki görüntü dosyalarını okurken ya da yazarken (access lambası yanarken veya yanıp sönyorken) “Memory Stick Duo” aygıtını çıkarırsanız ya da pilleri değiştirirseniz.
- “Memory Stick Duo” aygıtını mknatsızlar veya manyetik alanların yanında kullanırsanız.

Önemli verileri bilgisayarın sabit diskinde yedeklemeniz önerilir.

■ “Memory Stick” aygıtının kullanımı hakkında

“Memory Stick Duo” aygıtını kullanırken aşağıdakileri aklınızda bulundurun.

- “Memory Stick Duo” aygıtındaki bellek alanının üzerine yazılırken aşırı kuvvet uygulamamaya dikkat edin.
- “Memory Stick Duo” veya Memory Stick Duo adaptörü üzerine etiket veya benzeri bir şey yapıştırmayın.
- “Memory Stick Duo” aygıtını taşırken veya saklarken kendi muhafazasını kullanın.
- Metal cisimlerin terminaller ile temas etmesine izin vermeyin.

- “Memory Stick Duo” aygıtını eğmeyin, düşürmeyin veya üzerine aşırı kuvvet uygulamayın.
- “Memory Stick Duo” aygıtını parçalarına ayırmayın veya üzerinde değişiklik yapmayın.
- “Memory Stick Duo” aygıtının ıslanmasına izin vermeyin.
- “Memory Stick Duo” ortamını küçük çocukların erişemeyeceği bir yerde tutmaya dikkat edin. Küçük bir çocuk bunu yutabilir.
- “Memory Stick Duo” aygıtından başka bir şeyi Memory Stick Duo yuvasına yerleştirmeyin. Bunun yapılması arızaya neden olabilir.

■ Kullanım konumu hakkında

“Memory Stick Duo” aygıtını aşağıdaki konumlarda kullanmayın veya saklamayın:

- Yaz ayında dışarı park edilmiş bir araç gibi yüksek sıcaklığa maruz kalan yerler.
- Doğrudan güneş ışığı alan yerler.
- Oldukça yüksek nem oranına sahip veya korozyif gazlara maruz kalan yerler.

■ Memory Stick Duo adaptörü hakkında

“Memory Stick Duo” aygıtını Memory Stick Duo adaptörüne taktıktan sonra, bunu standart bir “Memory Stick” uyumlu aygıtla kullanabilirsiniz.

- “Memory Stick Duo” aygıtını “Memory Stick” uyumlu bir aygıtla kullanırken, “Memory Stick Duo” aygıtını Memory Stick Duo adaptörüne yerleştirdiğinizden emin olun.
- “Memory Stick Duo” aygıtını Memory Stick Duo adaptörüne yerleştirirken, “Memory Stick Duo” aygıtının doğru yöne bakar şekilde yerleştirildiğinden emin olun ve ardından içeri doğru itin. Yanlış kullanımın bir arızaya neden olabileceğini unutmayın. Ayrıca “Memory Stick Duo” aygıtını Memory Stick Duo adaptörüne yanlış yönde takmaya çalışırsanız, adaptör zarar görebilir.
- “Memory Stick Duo” takılı olmadan Memory Stick Duo adaptörünü takmayın. Böyle bir işlem ünitede arızalara neden olabilir.

■ “Memory Stick PRO Duo” hakkında

Kameranızda kullanılabilecek bir “Memory Stick PRO Duo” aygıtının bellek kapasitesi 8 GB’dır.

“Memory Stick Micro” aygıtının (isteğe bağlı) kullanımı hakkında notlar

- Bu kamerayla “Memory Stick Micro” aygıtını kullanmak için, Duo boyutunda M2 Adaptöre takın ve adaptörü de ihtiyacınız vardır.
“Memory Stick Micro” aygıtını Duo boyutunda M2 Adaptöre takın ve adaptörü de Memory Stick Duo yuvasına yerleştirin.
“Memory Stick Micro” aygıtını Duo boyutunda M2 Adaptör kullanmadan bu kameraya takarsanız, aygıtı tekrar kameradan çıkaramayabilirsiniz.
- “Memory Stick Micro” aygıtını küçük çocukların ulaşabileceği yerlerde bırakmayın. Kazara yutabilirler.

Görüntü verisi uyumluluğu hakkında

- Kameranızla “Memory Stick Duo” aygıtına kaydedilen görüntü verileri, JEITA (Japan Electronics and Information Technology Industries Association) tarafından kurulan “Design rule for Camera File system” evrensel standarda uymaktadır.
- Kameranızda, evrensel standarda uymayan diğer aygıtlara (DCR-TRV900E veya DSC-D700/D770) kaydedilmiş hareketsiz görüntüleri oynatamazsınız. (Bu modeller bazı bölgelerde satılmaz.)
- Başka bir aygıtlarla kullanılmış bir “Memory Stick Duo” aygıtını kullanamıyorsanız, bunu kameranız ile birlikte biçimlendirin (s. 60). Biçimlendirmenin “Memory Stick Duo” üzerindeki tüm bilgileri sildiğini unutmayın.
- Kameranızla görüntüleri oynatamayabilirsiniz:
 - Bilgisayarınızda değiştirilen görüntü verisini oynatırken.
 - Diğer aygıtlarla kaydedilmiş görüntü verisini oynatırken.

“InfoLITHIUM” pil takımı hakkında

Kameranız sadece “InfoLITHIUM” pil takımı (H seri) ile çalışır. “InfoLITHIUM” H serisi pil takımlarında  işareti bulunur.

“InfoLITHIUM” pil takımı nedir?

“InfoLITHIUM” pil takımı, kameranız ile isteğe bağlı AC Adaptör/şarj aleti arasındaki çalışma koşullarıyla ilgili iletişim bilgileri için fonksiyonları bulunan bir lityum-iyon pil takımıdır. “InfoLITHIUM” pil takımı kameranızın kullanım koşullarına göre güç tüketimini hesaplar ve kalan pil miktarını dakika olarak görüntüler. AC Adaptör/şarj cihazı ile kalan pil miktardan şarj süresi görüntülenir.

Pil takımını şarj etmek için

- Kameranızı kullanmaya başlamadan önce pil takımını şarj ettiğinizden emin olun.
-  /CHG (şarj) lambası sönene dek pil takımını 10 °C ile 30 °C (50 °F ile 86 °F) arasında bir ortam sıcaklığında şarj etmenizi öneririz. Bu sıcaklık aralığının dışında pil takımını şarj ederseniz etkin şekilde şarj mümkün olmayabilir.

Pil takımını etkin şekilde kullanmak için



- Çevre sıcaklığı 10 °C (50 °F) veya altındayken pil takımı performansı azalır ve pil takımını kullanabileceğiniz sürenin uzunluğu kısılır. Bu durumda pil takımını uzun süreli kullanmak için aşağıdakilerden birini yapın.
 - Pil takımını ısıtmak için cebinize koyun ve çekim yapmadan hemen önce bunu kameranıza takın.
 - Yüksek kapasiteli pil takımı kullanın: NP-FH70/FH100 (isteğe bağlı).
- LCD ekranın sık kullanımı veya sıklıkla gerçekleştirilen oynatma, ileri sarma ve geri sarma işlemleri pil takımının daha hızlı bitmesine neden olur. Yüksek kapasiteli pil takımı kullanılmasını öneririz: NP-FH70/FH100 (isteğe bağlı).
- Kameranızda kayıt ya da oynatma işlemi yapmadığınızda POWER düğmesini OFF (CHG) ayarına getirdiğinizden emin olun. Kameranız kayıt bekleme veya oynatma duraklatma konumundayrsa da pil takımı kullanılır.

- Beklenen kayıt süresine göre iki veya üç kat daha uzun süre yetecek yedek pil takımları bulundurun ve gerçek kaydı yapmadan önce deneme kayıtları yapın.
- Pil takımını suya maruz bırakmayın. Pil takımı suya karşı korumalı değildir.

Kalan pil miktarı göstergesi hakkında

- Kalan pil miktarı göstergesi, pil takımının çalıştırma için yeterli gücünün olduğunu gösteriyor olsa da pil takımını tam olarak tekrar şarj edin. Kalan pil miktarı doğru şekilde gösterilecektir. Bununla birlikte, uzun süreli yüksek sıcaklıklarda kullanıldığında, tam şarjlı durumda bırakıldığında veya pil takımı sık şekilde kullanılırken pil göstergesinin yenilenmeyeceğini dikkate alın. Kalan pil miktarı göstergesini sadece bir kılavuz olarak kullanın.
- Çalışma koşullarına veya ortam sıcaklığına bağlı olarak 5 ila 10 dakika arası bir pil süresi kalmış olsa bile, düşük pil durumunu gösteren  işareti yanıp söner.

Pil takımının saklanması hakkında

- Pil takımı uzun süre kullanılmayacaksa, uygun çalışmayı sağlamak amacıyla kameranızdaki pil takımını yılda bir kez tam olarak şarj edin. Pil takımını saklamak için, kameranızdan çıkarın, kuru ve serin bir yerde saklayın.
- Kameranızdaki pil takımını tamamen boşaltmak için HOME MENU içinde  (HOME) →  (AYARLAR) → [GENEL AYARLAR] → [OTO.KAPANMA] → [HİÇBİR ZAMAN] üzerine dokunun ve kamerayı güç kapanana kadar kayıt bekleme modunda bırakın (s. 78).

Pil ömrü hakkında

- Pil kapasitesi zamanla ve sürekli kullanımla azalır. Şarjlar arasındaki kullanım süresinin azalması belirgin hale geldiğinde, bu durum pili yenisiyle değiştirme vaktinin geldiğini belirtir.
- Her bir pilin ömrü saklama, çalıştırma ve çevre koşulları ile belirlenir.

x.v.Color hakkında

- x.v.Color, Sony'nin ileri sürdüğü xvYCC standardı için daha bilinen bir terim olup aynı zamanda Sony'nin ticari bir markasıdır.
- xvYCC, videodaki renkli alan için uluslararası bir standarttır. Bu standart, geçerli olarak standart yayın için kullanılan renk aralığından daha geniş bir renk aralığını ifade eder.

Kameranızın kullanımı hakkında

Kullanım ve bakım hakkında

- Kamera ve aksesuarları aşağıdaki konumlarda kullanmayın veya saklamayın:
 - Aşırı sıcak, soğuk veya nemli yerler. Doğrudan güneş ışığı, kalorifer yanı veya güneş altında bulunan araç gibi 60 °C (140 °F) üzerindeki sıcaklıklara maruz kalabilecekleri konumlarda tutmayın. Bunlar arızalanabilir veya deforme olabilirler.
 - Güçlü manyetik alanların veya mekanik titreşimin yanında. Kamera arızalanabilir.
 - Güçlü radyo dalgaları veya radyasyonun yanında. Kamera düzgün şekilde kaydetmeyebilir.
 - AM alıcıları ve video donanımının yanında. Parazit oluşabilir.
 - Plajda veya tozlu yerlerde. Kum veya toz kameranıza girerse arızaya neden olabilir. Bazı durumlarda bu arıza onarılamaz.
 - LCD ekranın, vizörün (HDR-SR7E/SR8E) veya lensin doğrudan güneş ışığına maruz kalabileceği pencere yakınında veya açık havada. Bu, vizörün (HDR-SR7E/SR8E) ya da LCD ekranın iç kısmına zarar verir.
- Kameranızı DC 6,8 V/7,2 V (pil takımı) ya da DC 8,4 V (AC Adaptör) değerlerinde çalıştırın.
- DC veya AC işlemi için, bu kullanım talimatlarında önerilen aksesuarları kullanın.
- Yağmur veya deniz suyu ile kameranızın ıslanmasına izin vermeyin. Kameranız ıslanırsa arıza meydana gelebilir. Bazı durumlarda bu arıza onarılamaz.
- İçerisine sert bir cisim veya sıvı girerse kullanmadan önce kameranızı çıkarın ve bir Sony bayisine bunu kontrol ettirin.

- Ürüne sert davranmayın, üzerinde değişiklik yapmayın veya herhangi bir yerden düşürmekten veya üzerine darbe uygulamaktan kaçının. Lense özellikle dikkat edin.
- Kameranızı kullanmadığınız süre içinde POWER düğmesini OFF (CHG) konumunda tutun.
- Kameranızı örneğin bir havluyla örtüp çalıştırmayın. Bu durum iç kısmın ısınmasına neden olabilir.
- Ana elektrik kablosunu sökerken kablodan değil fişten tutun.
- Üzerine ağır bir cisim koyarak ana elektrik kablosuna zarar vermeyin.
- Metal bağlantıları temiz tutun.
- Uzaktan Kumandayı ve düğme tipi pili çocukların erişemeyeceği bir yerde tutun. Pili kazayla yutulursa hemen bir doktora başvurun.
- Pilin elektrolitik sıvısı kaçak yapıyorsa:
 - yerel yetkili Sony servisine başvurun.
 - derinize temas etmiş olabilecek sıvıları yıkayın.
 - sıvı gözlerinize bulaşırsa, bol suyla yıkayın ve bir doktora danışın.

■ Kameranızı uzun süre kullanmadığımızda

- Periyodik olarak açın ve yaklaşık 3 dakika boyunca görüntü oynatıyor gibi ya da kayıt yapıyor gibi çalıştırın.
- Saklamadan önce pil takımını tam olarak bitirin.

Nem yoğunlaşması

Kameranız doğrudan soğuk bir yerden sıcak bir yere getirilirse, kameranın içinde nem yoğunlaşabilir. Bu kameranızda arızalanmaya yol açabilir.

■ Nem yoğunlaşması meydana gelmişse

Kameranızı yaklaşık 1 saat kapalı tutun.

■ Nem yoğunlaşması hakkında

Kameranızı soğuk bir yerden sıcak bir yere götürdüğünüzde (veya tersi) ya da kameranızı aşağıdaki gibi nemli bir yerde kullanırken nem oluşabilir:

- Kameranızı karlı bir yerden ısıtma aygıtı ile ısıtılan bir yere götürdüğünüzde.

- Kameranızı klimalı bir araç veya odadan dışarıdaki sıcak bir yere götürdüğünüzde.
- Kameranızı bir fırtına veya yağışın ardından kullandığınızda.
- Kameranızı sıcak ve nemli bir yerde kullandığınızda.

■ Nem yoğunlaşması nasıl engellenir

Kameranızı soğuk bir yerden sıcak bir yere götürdüğünüzde, kameranızı plastik bir çantaya koyun ve sıkı bir şekilde kapatın. Plastik çantanın içindeki hava sıcaklığı çevre sıcaklığına eriştiğinde (yaklaşık 1 saat sonra) çantayı çıkarın.

LCD ekran

- Hasara neden olabileceğinden LCD ekrana aşırı kuvvet uygulamayın.
- Kameranız soğuk bir yerde kullanılıyorsa, kalıntı bir görüntü LCD ekranda görünebilir. Bu bir arıza değildir.
- Kameranızı kullanırken, LCD ekranın arkası ısınabilir. Bu bir arıza değildir.



■ LCD ekranı temizlemek için

Parmak izleri veya toz LCD ekranı kirli hale getirmişse, temizlemek için yumuşak bir bez kullanılması önerilir. LCD Temizleme Kitini (isteğe bağlı) kullanırken temizleme sıvısını LCD ekrana doğrudan uygulamayın. Sıvı ile nemlendirilmiş temizleme kağıdı kullanın.

■ Dokunmatik panelin ayarlanması hakkında (KALIBRASYON)

Dokunmatik paneldeki düğmeler düzgün çalışmayabilir. Bu durum ortaya çıkarsa, aşağıdaki prosedürü takip edin. Çalışırken kameranızı ürünle verilen AC Adaptörünü kullanarak duvar prizine takmanız önerilir.

- ① Kameranızı açın.

- ②  (HOME) →  (AYARLAR) → [GENEL AYARLAR] → [KALİBRASYON] üzerine dokununuz.

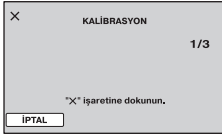

- ③ “Memory Stick Duo” aygıtının köşesiyle veya benzer bir şeyle ekranda gösterilen “x” üzerine 3 kez dokununuz. İptal etmek için [İPTAL] üzerine dokununuz.

Doğru noktaya basmadıysanız tekrar kalibrasyonu deneyiniz.

Notlar

- Kalibrasyon için sivri uçlu nesne kullanmayın. Bu, LCD ekrana zarar verebilir.
- LCD ekran döndürülmüşse ya da ekranı dışı döndük olarak kapatılmışsa LCD ekranı kalibre edemezsiniz.

Muhafaza kullanımı hakkında

- Muhafaza kirlenmişse kamera gövdesini su ile hafifçe nemlendirilmiş yumuşak bir bezle temizleyiniz ve ardından muhafazayı yumuşak kuru bir bezle siliniz.
- Dış kısma zarar vermemek için aşağıdaki işlemlerden kaçınınız:
 - Tiner, benzin, alkol, kimyasal kumaşlar, haşere ilacı ve güneş losyonu gibi kimyasalların kullanımı.
 - Elinize yukarıdaki maddeler sürülmüşken kamerayı kullanma.
 - Muhafazanın lastik veya vinil cisimlerle uzun süre temas etmesi.

Lensin kullanımı ve saklanması hakkında

- Aşağıdaki durumlarda lensin yüzeyini yumuşak bir bezle temizleyiniz:
 - Lens yüzeyinde parmak izleri varken.
 - Sıcak veya nemli yerlerde
 - Lens deniz kenarındaki tuzlu havaya maruz kaldığında.

- Az miktarda kir veya toza maruz kalan iyi havalandırılan bir yerde saklayınız.
- Birikimi önlemek için yukarıda anlatıldığı gibi lensi periyodik olarak temizleyiniz. Uzun süre ideal durumda tutabilmek için kameranızı ayda bir çalıştırmanız önerilir.

Önceden takılmış şarj edilebilir pilin şarj edilmesi hakkında

POWER düğmesi OFF (CHG) konumuna alınsa bile tarihi, saati ve diğer ayarları tutmak için kameranızın önceden takılmış şarj edilebilir pili vardır. Önceden takılmış şarj edilebilir pil, kameranız AC Adaptörü yoluyla duvar prizine bağlandığında veya pil takımı takılı durumdayken daima şarj edilir. Kameranızı hiç kullanmazsanız, şarj edilebilir pil yaklaşık **3 ay** sonra boşalır. Önceden takılmış şarj edilebilir pili şarj ettikten sonra kameranızı kullanınız. Bununla birlikte, önceden takılmış şarj edilebilir pil şarj edilmese bile kameranın çalışması tarihi kaydetmediğiniz sürece etkilenmeyecektir.

■ Prosedürler

Ürünle verilen AC Adaptörünü kullanarak duvar prizine bağlayınız ve 24 saatten fazla bir süre POWER düğmesini OFF (CHG) konumunda bırakınız.

Ticari markalar hakkında

- “Handycam” ve **HANDYCAM** Sony Corporation’ın tescilli ticari markalarıdır.
- “AVCHD” ve “AVCHD” logo tipi Matsushita Electric Industrial Co., Ltd. ve Sony Corporation’ın ticari markalarıdır.
- “Memory Stick”, “”, “Memory Stick Duo”, “**MEMORY STICK DUO**”, “Memory Stick PRO Duo”, “**MEMORY STICK PRO DUO**”, “Memory Stick Micro”, “MagicGate”, “**MAGICGATE**”, “MagicGate Memory Stick” ve “MagicGate Memory Stick Duo” Sony Corporation’ın ticari markalarıdır.
- “InfoLITHIUM” Sony Corporation’ın ticari markasıdır.
- “x.v.Colour” Sony Corporation’ın ticari markasıdır.
- Dolby ve double-D simgesi Dolby Laboratories’ın ticari markalarıdır.
- Dolby Digital 5.1 Creator, Dolby Laboratories’ın ticari markasıdır.
- HDMI, HDMI logosu ve High-Definition Multimedia Interface HDMI Licensing LLC’nin ticari markaları veya tescilli ticari markalarıdır.
- Microsoft, Windows, Windows Media, Windows Vista ve DirectX, ABD ve/veya diğer ülkelerde Microsoft Corporation’ın ticari markaları veya tescilli ticari markalarıdır.
- Macintosh, ABD ve diğer ülkelerde Apple Inc.’in ticari markasıdır.
- Intel, Intel Core ve Pentium, ABD ve diğer ülkelerde Intel Corporation’ın veya yan kuruluşlarının ticari markaları veya tescilli ticari markalarıdır.
- Adobe, Adobe logosu ve Adobe Acrobat, ABD ve/veya diğer ülkelerde Adobe Systems Incorporated’ın ticari markaları veya tescilli ticari markalarıdır.

Burada adı geçen diğer tüm ürün adları ilgili şirketlerin ticari markaları veya tescilli ticari markaları olabilir. Ayrıca, ™ ve “®” bu el kitabındaki her durumda belirtilmemiştir.

Lisans hakkında notlar

BU ÜRÜN MPEG-2 STANDARTLARINA UYGUNDUR. BU ÜRÜNÜN, MPEG-2 PATENT PORTFÖYÜNDE YER ALAN YÜRÜRLÜKTEKİ BİR LİSANS ALINMAKSIZIN KAYITLI VİDEO VERİLERİNİN KODLANMASI AMACIYLA HERHANGİ BİR BİÇİMDE KULLANIMI (TÜKETİCİNİN KİŞİSEL KULLANIMI HARİCİNDE) AÇIK BİR BİÇİMDE YASAKLANMIŞTIR.

BU LİSANS MPEG LA, L.L.C., 250 STEELE STREET, SUITE 300, DENVER, COLORADO 80206 ADRESİNDEN ALINABİLİR.

BU ÜRÜN, TÜKETİCİNİN KİŞİSEL VE TİCARİ OLMAYAN KULLANIMINA YÖNELİK OLARAK ŞU AMAÇLARLA AVC PATENT PORTFÖY LİSANSIYLA LİSANS KORUMASINA ALINMIŞTIR:

(i) AVC STANDARTINA UYGUN OLARAK KODLANMIŞ VİDEO (“AVC VİDEO”) ŞİFRELEMESİ VE/VEYA

(ii) KİŞİSEL VE TİCARİ OLMAYAN BİR ETKİNLİKTE BULUNAN TÜKETİCİ TARAFINDAN ŞİFRELENMİŞ VE/VEYA AVC VİDEOSU SAĞLAMA LİSANSI BULUNAN BİR VİDEO SAĞLAYICISINDAN ELDE EDİLMİŞ AVC VİDEOSUNUN ŞİFRESİNİN ÇÖZÜLMESİ. BAŞKA HİÇBİR KULLANIMA YÖNELİK LİSANS VERİLMEZ VEYA VERİLMESİ İMA EDİLMEZ.

MPEG LA, L.L.C.’DEN DAHA FAZLA BİLGİ ELDE EDİLEBİLİR.

BKZ. <[HTTP://MPEGLA.COM](http://MPEGLA.COM)>

Kameranızda “C Library”, “Expat”, “zlib” ve “libjpeg” yazılımı sağlanmıştır. Telif hakkı sahipleriyle yapılan lisans sözleşmesine dayanarak bu yazılımı sağlamaktayız. Bu yazılım uygulamalarının telif hakkı sahiplerinin isteğine dayanarak size aşağıdaki bilgileri sunmamız gerekmektedir. Lütfen aşağıdaki bölümleri okuyun.

CD-ROM’da “License” klasöründeki “license1.pdf” dosyasını okuyun. “C Library”, “Expat”, “zlib” ve “libjpeg” yazılımlarının lisanslarını (İngilizce) bulacaksınız.

GNU GPL/LGPL uygulanan yazılım hakkında

Aşağıdaki GNU General Public License (bundan sonra “GPL” olarak ifade edilecektir) ya da GNU Lesser General Public License (bundan sonra “LGPL” olarak ifade edilecektir) için geçerli yazılım kamerada bulunmaktadır.

Bu yazılım, ürünle verilen GPL/LGPL koşulları altında bu yazılım programlarının kaynak koduna erişim, kaynak kodunu değiştirme ve yeniden dağıtma hakkınız olduğunu bildirmektedir.

Kaynak kodu web’de bulunmaktadır. İndirmek için aşağıdaki URL’yi kullanın. Kaynak kodunu indirirken, kameranızın modeli olarak HDR-SR7 seçimini yapın.

<http://www.sony.net/Products/Linux/>

Kaynak kodu içerikleri hakkında bizimle temasa geçmenizi tercih ederiz.

CD-ROM’da “License” klasöründeki “license2.pdf” dosyasını okuyun. “GPL” ve “LGPL” yazılımlarının lisanslarını (İngilizce) bulacaksınız.

PDF görüntülemek için Adobe Reader gereklidir. Bilgisayarınızda yüklü değilse, bunu Adobe Systems web sayfasından indirebilirsiniz:

<http://www.adobe.com/>

Parça ve kontrolleri tanımlama

() içindeki numaralar referans sayfalardır.

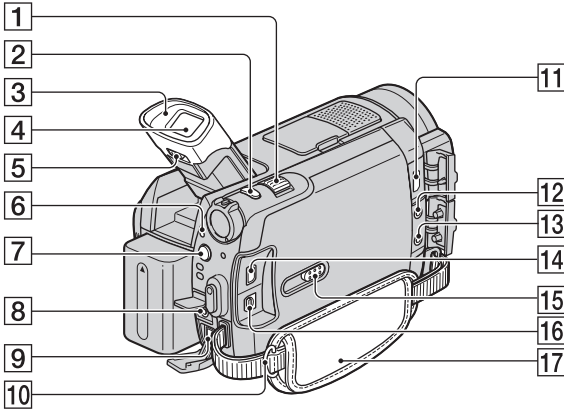



- 1 Güçlü zum düğmesi (29, 38)
- 2 PHOTO düğmesi (28)
- 3 Göz yuvası (HDR-SR7E/SR8E)
- 4 Vizör (22)
(HDR-SR7E/SR8E)
- 5 Vizör lensi ayarlama düğmesi (22)
(HDR-SR7E/SR8E)
- 6 ACCESS lambası (Sabit disk) (27)
- 7 ⚡ (flaş) düğmesi (30)
- 8 REMOTE jakı
- 9 DC IN jakı (16)
- 10 Omuz kayışı için kanca
Omuz kayışını (isteğe bağlı) takın.
- 11 HDMI OUT (mini) jakı (42)
- 12 MIC (PLUG IN POWER) jakı
(HDR-SR7E/SR8E)
Harici mikrofon (isteğe bağlı)
bağlandığında dahili mikrofondan
önce harici mikrofon kullanılır
(s. 114).
- 13 🎧 (kulaklıklar) jakı (HDR-SR7E/
SR8E)
- 14 COMPONENT OUT jakı (42)

- 15 JACK COVER OPEN/CLOSE
düğmesi (111)
- 16 A/V OUT jakı (42)
- 17 Tutma kemeri (22)

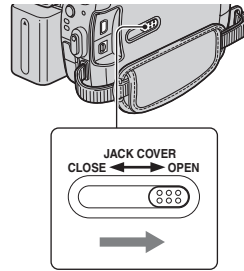
Jak kapağını açın

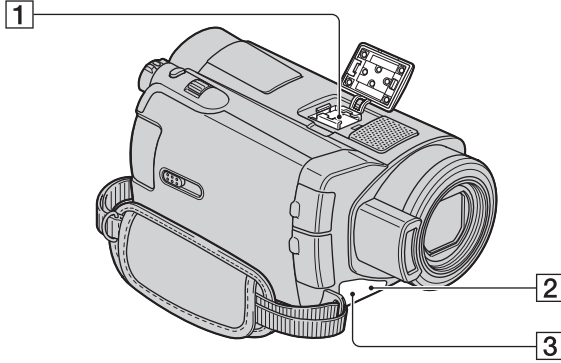



1 Active Interface Shoe  Active Interface Shoe video ışığı, flaş veya mikrofon gibi isteğe bağlı aksesuarlara elektrik gücü verir. Aksesuar kameranızdaki POWER düğmesi ile açılıp kapatılabilir. Ayrıntılar için aksesuarınız ile verilen kullanım talimatlarına bakın.

Active Interface Shoe'da eklenen aksesuarı sıkı şekilde sabitlemek üzere bir güvenlik aygıtı bulunur. Bir aksesuar bağlamak için aşağıya basın ve sonuna kadar itin, ardından vidayı sıkın. Aksesuarı çıkarmak için vidayı gevşetin ve ardından aksesuarın üzerine bastırıp çekerek çıkarın.

- Harici flaş (isteğe bağlı) ile film kaydederken şarj sesinin kaydedilmesini önlemek için harici flaşın gücünü kapatın.
- Harici (isteğe bağlı) ve dahili flaşı aynı anda kullanamazsınız.
- Harici mikrofon (isteğe bağlı) bağlandığında dahili mikrofondan önce harici mikrofon kullanılır (s. 114).

2 Uzaktan kumanda sensörü/Kızılötesi bağlantı noktası
Kameranızı çalıştırmak için Uzaktan Kumandayı (s. 115) uzaktan kumanda sensörüne doğru çevirin.

3 Fotoğraf makinesi kayıt lambası (78)
Kayıt sırasında kırmızı yanar. Kalan sabit disk alanı veya pil bitmek üzereyken yanıp söner.

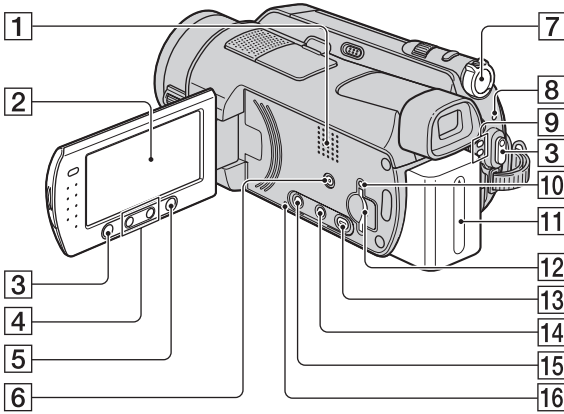

- 1** Hoparlör
Hoparlörden gelen sesleri çalar. Ses ayarlamayla ilgili bilgi için, bkz. sayfa 37.
- 2** LCD ekran/dokunmatik panel (21)
- 3** START/STOP düğmesi (28)
- 4** Zum düğmeleri (29, 38)
- 5** 🏠 (HOME) düğmesi (13, 64)
- 6** EASY düğmesi (23)
- 7** POWER düğmesi (20)
- 8** ⚡/CHG (şarj) lambası (16)
- 9** 🎞️ (Film)/📷 (Hareketsiz Görüntü) modu lambaları (20)
- 10** Access lambası ("Memory Stick Duo") (31)
- 11** Pil takımı (16)
- 12** Memory Stick Duo yuvası (31)
- 13** ▶️ (GÖRÜNTÜLERİ GÖSTER) düğmesi (35)
- 14** 🎞️ (Film Şeridi Dizini) düğmesi (36)
- 15** DISP/BATT INFO düğmesi (17, 21)
- 16** RESET düğmesi
Tarih ve saat ayarı da dahil olmak üzere tüm ayarları sıfırlar.

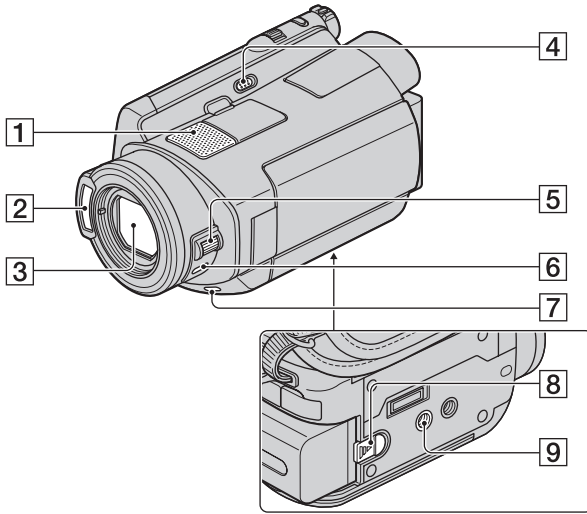

- 1** Dahili mikrofon (29)
Active Interface Shoe uyumlu
mikrofona (isteğe bağlı) takıldığında
öncelik verilir.
- 2** Flaş (30)
- 3** Lens (Carl Zeiss Lens) (4)
- 4** NIGHTSHOT düğmesi (31)
- 5** CAM CTRL kadranı (33)
(HDR-SR7E/SR8E)
- 6** MANUAL düğmesi (33)
(HDR-SR7E/SR8E)
- 7** BACK LIGHT düğmesi (32)
- 8** BATT (pil ayırma) düğmesi (17)
- 9** Tripod yuvası
Tripodu takın (isteğe bağlı: vidanın
uzunluğu, 5,5 mm'den (7/32 inç.) az
olmalıdır) tripod vidası kullanılarak
tripod yuvasına.

Handycam Station

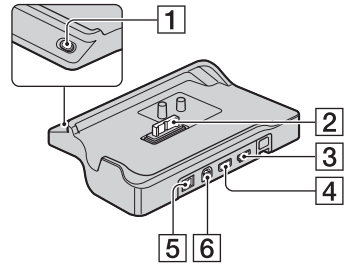

- 1** DISC BURN düğmesi (46)
- 2** Araririm konektörü
- 3** Ψ (USB) jakı (56)
- 4** COMPONENT OUT jakı (42)
- 5** DC IN jakı (16)
- 6** A/V OUT jakı (42)

Uzaktan Kumanda

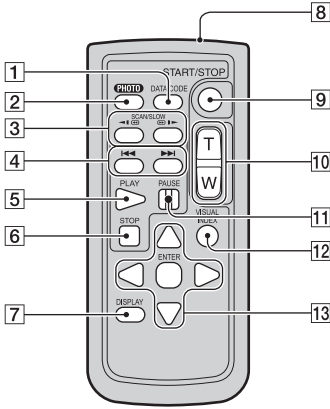

- 1 DATA CODE düğmesi (73)
Oynatma sırasında buna bastığınızda, kaydedilen görüntülerin tarih ve saatini ya da kameranın ayar verilerini görüntüler.
- 2 PHOTO düğmesi (28)
Bu düğmeye bastığınızda ekrandaki resim hareketsiz görüntü olarak kaydedilecektir.
- 3 SCAN/SLOW düğmeleri (37)
- 4 ◀▶ (Önceki/Sonraki) düğmeleri (37)
- 5 PLAY düğmesi (37)
- 6 STOP düğmesi (37)
- 7 DISPLAY düğmesi (17)
- 8 Verici
- 9 START/STOP düğmesi (28)
- 10 Güçlü züm düğmeleri (29, 38)
- 11 PAUSE düğmeleri (37)
- 12 VISUAL INDEX düğmesi (35)
Oynatma sırasında VISUAL INDEX ekranını görüntüler.

- 13 ◀/▶/▲/▼/ENTER düğmeleri [VISUAL INDEX]/[INDEX]/[INDEX]/Oynatma listesi herhangi bir düğmeye bastığınızda, LCD ekranda turuncu çerçeve görüntülenir. ◀/▶/▲/▼ ile istediğiniz düğmeyi ya da öğeyi seçin ve girmek için ENTER düğmesine basın.

Notlar

- Uzaktan Kumandayı kullanmadan önce yalıtım levhasını çıkarın.

Yalıtım levhası

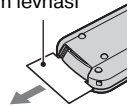

- Kameranızı çalıştırmak için Uzaktan Kumandayı uzaktan kumanda sensörüne doğru çevirin (s. 112).
- Belli bir süre Uzaktan Kumandanın komut gönderilmediğinde turuncu çerçeve kaybolur. Tekrar ◀/▶/▲/▼ veya ENTER düğmelerinden birine bastığınızda çerçeve en son görüntülediği konumda görünür.
- LCD ekranda ◀/▶/▲/▼ kullanarak bazı düğmeleri seçemezsiniz.

Uzaktan Kumandanın pilini değiştirmek için

- 1 Tırnağa bastırırken, tırnağınızı açıklığa sokarak pil tutusunu çekip çıkarın.
- 2 + tarafı yukarı bakacak şekilde yeni bir pil yerleştirin.
- 3 Tıklayıp yerine oturuncaya kadar pil kutusunu Uzaktan Kumandaya geri itin.

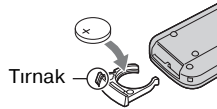

UYARI

Yanlış kullanılırsa pil patlayabilir. Şarj etmeyin, parçalamayın veya ateşe atmayın.

- Lityum pil zayıfladığında, Uzaktan Kumandanın çalışma mesafesi kısalmalıdır veya Uzaktan Kumanda düzgün şekilde çalışmayabilir. Bu durumda, pili bir Sony CR2025 lityum pil ile değiştirin. Başka bir pil kullanımı yangın veya patlama riski oluşturabilir.

Kayıt/oynatma sırasında görüntülenen göstergeler

Filmleri kaydetme

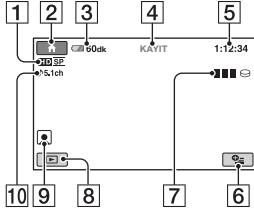

Hareketsiz görüntüleri kaydetme

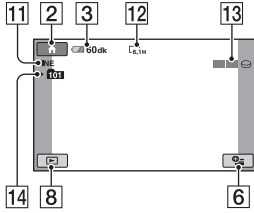

Filmleri izleme

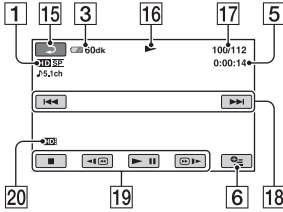

Hareketsiz görüntüleri izleme

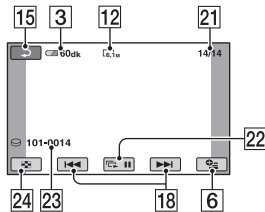

- 1 Kayıt kalitesi (HD/SD) (66) ve kayıt modu (XP/HQ/SP/LP) (66)
- 2 HOME düğmesi (13)
- 3 Kalan pil miktarı (yaklaşık) (17)
- 4 Kayıt durumu ([BEKL.] (bekleme) veya [KAYIT] (kayıt))
- 5 Sayaç (saat/dakika/saniye)
- 6 OPTION düğmesi (14)
- 7 Dual Rec (30)
- 8 GÖRÜNTÜLERİ GÖSTER düğmesi
- 9 Yüz Dizini ayarı (70)
- 10 5.1ch çevre ses kayıt (29)
- 11 Kalite ([FINE] / [STD]) (71)
- 12 Görüntü boyutu (70)
- 13 Hareketsiz görüntü kaydedilirken görüntülenir.
- 14 Kayıt klasörü ("Memory Stick Duo")

İpuçları

- "Memory Stick Duo" içine kaydedilen hareketsiz görüntü sayısı arttıkça, saklanmaları için otomatik olarak yeni klasörler oluşturulur.
- Dual Rec sırasında, film kaydı ve hareketsiz görüntü kaydı göstergeleri aynı anda görüntülenir. Yer göstergeleri, her zamanki işlem sırasında görüntülenenlerden biraz farklı olabilir.

- 15 Dönüş düğmesi
- 16 Oynatma modu
- 17 Geçerli oynatılan film sayısı/Toplam kaydedilen film sayısı
- 18 Önceki/Sonraki düğmesi (37)
- 19 Video çalıştırma düğmeleri (37)
- 20 Oynatma görüntü kalitesi
- 21 Geçerli oynatılan hareketsiz görüntü sayısı/Toplam kaydedilen hareketsiz görüntü sayısı
- 22 Slayt gösterisi düğmesi (39)
- 23 Veri dosyası adı
- 24 VISUAL INDEX düğmesi (35)

Değişiklik yapıldığı zaman ortaya çıkan göstergeler

Kameranızın ayarını göstermesi için kayıt/oyunatma sırasında aşağıdaki göstergeler görüntülenir.

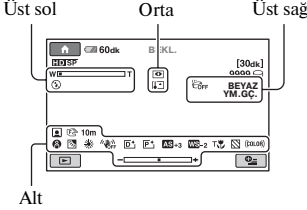

Üst sol

Gösterge	Anlamı
	5.1ch çevre ses kayıt/oyunatma (29)
	Kendi kendine kayıt (87)
	Flaş ışığı (30), K.GÖZ AZALT. (69)
	MİK.K.DÜZEYİ düşük (86)
	GENİŞ SEÇİMİ (68)

Orta

Gösterge	Anlamı
	Slayt gösterisi ayarı (39)
	NightShot (31)
	Super NightShot (85)
	Color Slow Shutter (85)
	PictBridge bağlantısı (56)
	Uyarı (96)

Üst sağ

Gösterge	Anlamı
	Yumuşak geçiş (86)
	LCD arka ışığı kapalı (21)
	Düşme sensörü kapalı (78)
	Düşme sensörü etkin (78)

Alt

Gösterge	Anlamı
	Resim efekti (86)
	Dijital efekti (86)
	Manuel odaklanma (82)
	SAHNE SEÇİMİ (83)
	Backlight (32)
	Beyaz dengesi (84)
	SteadyShot kapalı (68)
	SPOT METRE (83)/POZLAMA (83)
	AE KAYDIRMA* (67)
	WB KAYDIRMA* (67)
	Tele makro (82)
	Zebra (69)
	X.V.COLOR (68)
	Yüz Dizini ayarı (70)

* HDR-SR7E/SR8E

Kayıt sırasındaki veri kodu

Kayıt tarih ve saati otomatik olarak kayıt diske ve "Memory Stick Duo" aygıtına kaydedilir. Bu bilgiler kayıt sırasında görüntülenmez. Fakat oynatma sırasında bu bilgileri [VERİ KODU] olarak kontrol edebilirsiniz (s. 73).

Sözlük

■ 5.1 ch çevre ses

120 Hz veya daha düşük frekanslar için 0,1 kanal olduğu düşünülen ek bir alçak geçiren subwoofer ile 3 önde (sol, sağ ve orta) 2 arkada (sağ ve sol) olmak üzere 6 hoparlörde ses çalan bir sistem.

■ AVCHD formatı

MPEG-4 AVC/H.264 formatını kullanarak HD (yüksek tanımlı) sinyal kaydetmek için kullanılan yüksek tanımlı bir dijital video kamera formatı.

■ JPEG

JPEG, bir hareketsiz görüntü sıkıştırma (veri kapasitesi azaltma) standardı olan Joint Photographic Experts Group demektir. Kameranız hareketsiz görüntüleri JPEG formatında kaydeder.

■ MPEG

MPEG, video (film) ve ses kodlaması (görüntü sıkıştırma) için oluşturulmuş standartlar grubu olan Moving Picture Experts Group demektir. MPEG1 ve MPEG2 formatları vardır. Kameranız MPEG2 formatında SD (standart tanımlı) görüntü kalitesinde film kaydı yapar.



■ MPEG-4 AVC/H.264

2003'te ISO-IEC ve ITU-T olmak üzere iki uluslararası standardizasyon kuruluşu tarafından standartlaştırılmış en son kodlama formatı. Geleneksel MPEG2 formatıyla karşılaştırıldığında, MPEG-4 AVC/H.264 formatı iki kat etkinliğe sahiptir. Kameranız yüksek tanımlı filmleri şifrelemek için MPEG-4 AVC/H.264 kullanır.

■ VBR

VBR, kaydedilen sahneye göre bit hızını (verilen bir zaman diliminde kayıt verisi hacmi) otomatik olarak kontrol etmek için kayıt biçimi olan Variable Bit Rate demektir. Hızlı hareket eden video için net bir görüntü üretmek üzere çok fazla boş sabit disk alanı kullanılır, bu nedenle sabit diske kayıt süresi kısaldır.

■ Küçük resim

Aynı anda birçok görüntüyü izlemenize olanak sağlayan küçültülmüş boyutlu görüntüler. [VISUAL INDEX]/[ INDEX]/[ INDEX], küçük resim görünüm sistemi.

■ Dolby Digital

Dolby Laboratories Inc. tarafından geliştirilmiş bir ses şifreleme (sıkıştırma) sistemi.

■ Dolby Digital 5.1 Creator

Dolby Laboratories Inc. tarafından geliştirilmiş, yüksek ses kalitesini korurken sesi etkili şekilde sıkıştıran bir ses sıkıştırma sistemi. Sesler yüksek kalite sesle etkili şekilde sıkıştırılır ve 5.1ch çevre ses üretilmesine olanak sağlar.

■ Parçalanma

Dosyaların parçalara bölünüp sabit disk içine yayıldığı sabit diskin durumu. Görüntüleri düzgün şekilde kaydedemeyebilirsiniz. [ BİÇİMLENİR] uygulayarak (s. 59) sorunu çözebilirsiniz.

İndeks

Sayısal

1080i/576i	77
16:9	76
16:9 GENİŞ	68
21-pinli adaptör	45
4:3	68, 76
4:3 TV	43
576i	77
5.1ch çevre ses kayıt	29

A

AC Adaptör	16
AE KAYDIRMA	67, 95
ALAC.KRNL.PORT.	84
ALAN AYARI	77
ALC.KARANLIK	83
Ana elektrik kablosu.....	16
Arka ışık için pozlamayı ayarlama.....	32, 92
AVCHD formatı	11, 103, 119
AYARLAR	64
AYARLAR kategorisi.....	64
Ayna modu	32
A/V bağlantı kablosu	42, 55
A/V OUT jakı	42, 55

B

Bağlantı	
4:3 TV	43
DVD/HDD kaydediciler	55
Geniş TV	43
VCR	55
Yazıcı.....	56
Yüksek tanımlı TV.....	42
Bakım.....	103
BEYAZ DNG. (Beyaz dengesi)	84, 95
BEYAZ YM.GÇ.....	86

BİÇİMLENDİR

Sabit disk	59
“Memory Stick Duo”	60
BİLEŞEN	77
Bileşen video kablosu.....	42
Bilgisayar.....	46
BİP	75
BOŞALT	62
BÖL.....	49

C

CAM CTRL kadranı	33
COLOR SLOWSHTR (Color Slow Shutter)	85, 95
COMPONENT OUT jakı	42

Ç

ÇIKTI AYARLARI	76
----------------------	----

D

Dahili arıza teşhisi gösterimi	96
DC fişi	16
DC IN jakı	16
DEMO MODU	78
DIŞ MEKAN	84
DİĞER kategorisi	47
DİJİTAL ZUM	68
DİJİTL.EFEKT (Dijital efekt).....	86, 95
DİL AYARI	77
Dolby Digital 5.1 Creator	29
Dosya.....	102
DOSYA NO. (Dosya numarası)	72
Dual Rec.....	30
Duvar prizi.....	16
Düğme tipi lityum pil.....	116
Dünya saat farkı	101

DÜŞM.SENSÖRÜ.....	78
DÜZ AĞR.ÇKM.	32
Düzenleme	47

E

Ekran göstergeleri.....	117
ESKİ FİLM	95

F

Film	
Çekim	28
Kayıt kalitesi.....	66
Kayıt modu	66
Film şeridi ARALIK AYARI	74
Film Şeridi Dizini	36
Flaş.....	91
FLAŞ DÜZEYİ	69

G

GENEL AYARLAR.....	78
Geniş açı.....	29
GENİŞ SEÇİMİ	68, 95
Geniş TV.....	43
Görüntü kalitesi	
Film	66
Hareketsiz görüntü	71
Görüntü yönetim dosyaları	102
GÖRÜNÜM	74
GÖR.ÇIKIŞI	77
Göstergeler	118
GRNT.AYRLR.GÖS.	73
GÜNEŞ BTŞ.DĞŞ.	84

H	
Handycam Station	16
Hareketsiz görüntü	
Çekim	28
Hareketsiz görüntü dosyaları	102
Hareketsiz görüntü formatı	103
KALİTE	71
Kopyalama	50
RESİM BOY.	70
HAVAİ FİŞEK	84
HD film yönetimi dosyası	102
HD KALİTESİ	66
HD KYT.MODU	66
HD (yüksek tanımlı) görüntü kalitesi	9
HDD BİLGİSİ	61
HDD'Yİ/BELLEĞİ YÖNET kategorisi	59
HDMI kablosu	43
HDMI OUT jakı	42
HOME MENU	12, 64
AYARLAR kategorisi	64
ÇIKTI AYARLARI	76
GENEL AYARLAR ...	78
GRNT.AYRLR.GÖS.	73
KAMR.FİLM AYRLR.	66
KMR.FOTO.AYRLR.	70
SAAT/DİL AYR.	77
SES/GRNT.AYRLR.	75
HQ	66, 67

I	
INDEX AY.	73
"InfoLITHIUM" pil takımı	105

İ	
İÇ MEKAN	85
İndeks ekranı görüntüleme düğmesi	117
İşlem onaylama sesli uyarısı	Bkz BİP
İYİ	71

J	
JPEG	102, 103, 119

K	
KADRAN AYARI	70
Kalan	
Pil	17
Sabit disk	61
Kalan pil	17
KALAN (film)	69
KALİBRASYON	107
KALİTE	71
Kamerayı tutma	27
KAMERA.VERİ	73
KAMR.FİLM AYRLR.	66
KAR	84
Kaydedilebilir resim sayısı	71
Kayıt	23, 27
Kayıt kalitesi	66
KAYIT LAMB. (Kayıt lambası)	78
Kayıt süresi	11, 18
Klasör	102
KMR.FOTO.AYRLR.	70
Kopyalama	55
KUMSAL	84
Küçük resim	119
KYT.AYR.	66
K.GÖZ AZALT.	69

L	
LCD ekran	21
LCD panel	21
LCD PARLK.	75
LCD PRL.DÜZ.	75
LCD RENGİ	75
LCD PARLK.	75
LCD PRL.DÜZ. (LCD arka ışık düzeyi)	75
LCD RENGİ	75
LP	67

M	
MANZARA	84
"Memory Stick"	103
"Memory Stick Duo"	
Kaydedilebilir resim sayısı	71
Yazma koruması tırnağı	104
Memory Stick Duo adaptörü	104
Memory Stick Duo yuvası	31
"Memory Stick PRO Duo"	104
MİK.K.DÜZEYİ	86
MPEG	119
MPEG2	102
MPEG-4 AVC/H.264	119
MUM	84

N	
Nem yoğunlaşması	107
NIGHTSHOT IŞIĞI	67
NightShot	31

O	
ODAK	82, 92
OPTION MENU	79
Orijinal	52

OTO.KAPANMA (Otomatik kapanma)	78
OTO.YVŞ.ENSTNT. (Otomatik Yavaş Enstantane)	68, 95
Oynatma.....	24, 35
Oynatma listesi	52
Oynatma süresi	19

Ö

Önceden takılmış şarj edilebilir pil	108
--	-----

P

PAL.....	100
Parçalanma.....	119
PASTEL.....	86
PB zumu.....	38
PictBridge	56
Picture Motion Browser Guide	46
Pil takımı	16
Pili şarj etme	16
Önceden takılmış şarj edilebilir pil	108
Pil takımı	16
PORTRE (Yumuşak portre)	84
POZLAMA	83, 95

R

REHBER ÇERÇ.	69
RESET.....	113
RESİM BOY.....	70
RESİM EFEKTİ (Resim efekti).....	86, 95
RSM.VT.DS.ONAR.....	61

S

S VIDEO jakı.....	55
S VIDEO kablosu	44
SAAT AYARI	20
SAAT/DİL AYR.	77

Sabit disk.....	5, 102
SAHNE SEÇİMİ.....	83, 95
SB (Siyah beyaz)	86
SD film dosyaları.....	102
SD KALİTESİ.....	66
SD KYT.MODU.....	67
SD (standart tanımlı) görüntü kalitesi.....	9
SEPYA.....	86
SES.....	75
Ses düzeyi ayarı	37
SES/GRNT.AYRLR.	75
SİL	
Sabit disk	47
Tarihe göre SİL.....	48
“Memory Stick Duo”	48
Simgе	
..... Bkz. Ekran göstergeleri	
SİYAH YM.GÇ.	86
Slayt gösterisi.....	39
SLAYT GÖS.AYARI.....	39
SP	66, 67
SPOT LAMBASI	84
SPOT METRE (Esnek spot metre)	83, 95
SPOT ODAK.....	82, 95
STANDART	71
STEADYSHOT	68, 92, 95
SUPER NIGHTSHOT	85, 95

Ş

Şarj süresi	18
-------------------	----

T

Tam şarj	16
Tarih Dizini	38
Tarihe göre EKLE	52
TARİH/SAAT.....	73, 118
TEK BASIŞ	85, 95
TELE MAKRO.....	82, 95

Telefoto	29
Ticari marka.....	109
Trh.göre KPY.....	51
Tripod.....	114
Tutma kemeri.....	22
TV BAĞLN.Kılavuzu.....	41
TV renk sistemi	100
TV TİPİ	76
TV'de resimleri izleme.....	40

U

USB jakı	114
USB kablosu	15
Uyarı göstergeleri	96
Uyan mesajları	97
Uzaktan Kumanda	89, 115
UZAKT.KUM. (Uzaktan kumanda).....	78

V

VBR.....	11, 119
VERİ KODU	73, 118
VISUAL INDEX	35
VİZÖR İŞK.A. (Vizör parlaklığı).....	75

W

WB KAYDIRMA (Beyaz Dengesi Kaydırma)	67
--	----

X

XP	66
X.V.COLOR	68, 106

Y

Yardım.....	13
Yazdırma	56
Yazma koruması tırnağı.....	104
Yedekleme	
... Bkz. Görüntüleri kaydetme	
YUMUŞAK GÇŞ.	86, 95
Yurt dışında kullanım	100

Yüksek rakımlar	5
Yüksek Tanımlı TV	42
Yüz Dizini	38
Yüz Dizini ayarı	70

Z

ZAMANLAYICI	87
ZEBRA	69
Zum	29
ZUM BAĞLNTS	74

Bu ürün hakkındaki ek bilgiler ve sık sorulan sorulara verilen yanıtlar, Müşteri Destek Web Sitesi'nde bulunabilir.

<http://www.sony.net/>