

Camera Operations Guide

Read this first

GB

Mode d'emploi du caméscope

Lire ce mode d'emploi en premier

FR

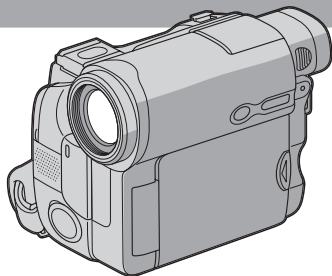

Digital Video Camera Recorder

HANDYCAM

DCR-HC14E/HC15E

Mini **DV** Digital
Video
Cassette

i Info**LITHIUM** **M**
™ SERIES

C/M Cassette
Memory

i™

Before operating the unit, please read this manual thoroughly, and retain it for future reference.

Welcome!

Congratulations on your purchase of this Sony Handycam. With your Handycam you can capture life's precious moments with superior picture and sound quality. Your Handycam is loaded with advanced features, but at the same time it is very easy to use. You will soon be producing home video that you can enjoy for years to come.



WARNING

To prevent fire or shock hazard, do not expose the unit to rain or moisture.

To avoid electrical shock, do not open the cabinet.
Refer servicing to qualified personnel only.

NOTICE ON THE SUPPLIED AC POWER ADAPTOR FOR CUSTOMERS IN THE UNITED KINGDOM

A moulded plug complying with BS1363 is fitted to this equipment for your safety and convenience.

Should the fuse in the plug supplied need to be replaced, a fuse of the same rating as the supplied one and approved by ASTA or BSI to BS1362 (i.e., marked with  or  mark) must be used.

If the plug supplied with this equipment has a detachable fuse cover, be sure to attach the fuse cover after you change the fuse. Never use the plug without the fuse cover. If you should lose the fuse cover, please contact your nearest Sony service station.

For the customers in Europe ATTENTION

The electromagnetic fields at the specific frequencies may influence the picture and sound of this camcorder.

This product has been tested and found compliant with the limits set out in the EMC Directive for using connection cables shorter than 3 meters (9.8 feet).

Notice

If static electricity or electromagnetism causes data transfer to discontinue midway (fail), restart the application or disconnect and connect the USB cable again.

Avant la mise en service de cet appareil, prière de lire attentivement le mode d'emploi et de le conserver pour toute référence future.

Bienvenue!

Nous vous félicitons pour l'achat de ce caméscope Handycam de Sony. Avec votre Handycam, vous pouvez saisir les moments précieux de la vie avec une qualité d'image et de son exceptionnelle.

Votre Handycam présente de nombreuses fonctions élaborées, très faciles à utiliser. Vous parviendrez rapidement à réaliser des films vidéo que vous regarderez avec plaisir pendant de longues années.

AVERTISSEMENT

Pour éviter tout risque d'incendie ou d'électrocution, n'exposez pas cet appareil à la pluie ni à l'humidité.

Pour éviter tout risque d'électrocution, n'ouvrez pas le châssis de l'appareil.
Confiez l'entretien exclusivement à un personnel qualifié.

Pour notre clientèle en Europe ATTENTION

Les champs électromagnétiques à des fréquences spécifiques risquent d'altérer l'image et le son de ce caméscope numérique.

Ce produit a été testé et déclaré conforme aux limites énoncées dans la Directive EMC relatives aux câbles de moins de 3 mètres.

Avis

Si de l'électricité statique ou de l'électromagnétisme interrompt le transfert de données, redémarrez l'application ou débranchez et rebranchez le câble USB.

Checking supplied accessories

Make sure that the following accessories are supplied with your camcorder.

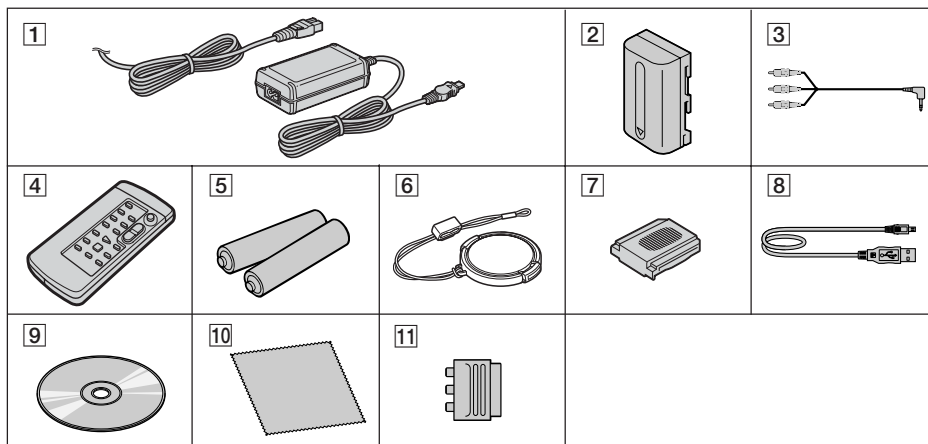

Vérification des accessoires fournis

Assurez-vous que tous les accessoires suivants sont fournis avec votre caméscope.

- 1 **AC-L15A/L15B AC Adaptor (1), Mains lead (1)** (p. 21)
- 2 **NP-FM30 rechargeable battery pack (1)** (p. 20)
- 3 **A/V connecting cable (1)** (p. 54)
- 4 **Wireless Remote Commander (1)** (DCR-HC15E only, p. 81)
- 5 **R6 (size AA) battery for Remote Commander (2)** (DCR-HC15E only, p. 190)

- 6 **Lens cap (1)** (p. 186)
- 7 **Shoe cover (1)**
- 8 **USB cable (1)**
- 9 **CD-ROM (SPVD-012 USB Driver) (1)**
- 10 **Cleaning cloth (1)** (p. 174)
- 11 **21-pin adaptor* (1)** (p. 55)

* The models with **CE** mark printed on their bottom surfaces only.

- 1 **Adaptateur secteur AC-L15A/L15B (1) et cordon d'alimentation (1)** (p. 21)
- 2 **Batterie rechargeable NP-FM30 (1)** (p. 20)
- 3 **Cordon de liaison audio et vidéo (1)** (p. 54)
- 4 **Télécommande sans fil (1)** (DCR-HC15E uniquement, p. 81)
- 5 **Piles R6 (AA) pour la télécommande (2)** (DCR-HC15E uniquement, p. 190)

- 6 **Capuchon d'objectif (1)** (p. 186)
- 7 **Protège-griffe (1)**
- 8 **Câble USB (1)**
- 9 **CD-ROM (Pilote USB SPVD-012) (1)**
- 10 **Chiffon de nettoyage (1)** (p. 174)
- 11 **Adaptateur à 21 broches* (1)** (p. 55)

* Modèles comportant le « **CE** » imprimé sous l'appareil uniquement.

Contents of the recording cannot be compensated if recording or playback is not made due to a malfunction of the camcorder, storage media, etc.

Aucune compensation relative au contenu de l'enregistrement ne sera accordée si l'enregistrement ou la lecture ne se font pas en raison d'un mauvais fonctionnement du caméscope, du support d'enregistrement, etc.

Main Features

Recording moving pictures or still images, and playing them back

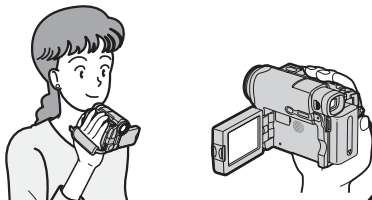

- Recording moving pictures on the tape (p. 31)
- Playing back the tape (p. 46)

- Viewing moving pictures recorded on the tape using the USB cable
- Capturing images on the computer from your camcorder using the USB cable

Refer also to other operating instructions supplied with your camcorder:

- Editing images with your computer
→ Computer Applications Guide

Capturing images on the computer

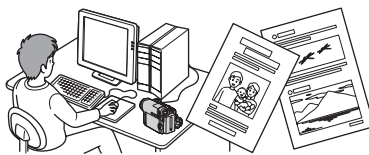

Other uses

Functions for adjusting exposure during recording

- Back light (p. 41)
- NightShot (p. 42)
- PROGRAM AE (p. 68)
- Manual exposure (p. 70)
- Flexible Spot Meter (p. 71)

Functions for giving images more impact

- Digital zoom (p. 39)
The default setting is **OFF**. (To zoom greater than 10×, select the digital zoom power in **D ZOOM** in the menu settings.)
- Fader (p. 64)
- Picture effect (p. 67, 80)
- Title (p. 116)

Functions for giving a natural appearance to your recordings

- PROGRAM AE (p. 68)
 - SPORTS
 - LANDSCAPE
- Manual focus (p. 72)
- Spot Focus (p. 74)

Functions for using after recording

- End search/Edit search/Rec Review (p. 44)
- Data code (p. 48)
- Zero set memory* (p. 81)
- Title search* (p. 83)
- Digital program editing (p. 94)

* DCR-HC15E only

Before you start reading this manual and operating your camcorder, check the model number by looking at the bottom of your camcorder. The DCR-HC15E is the model used for illustration purposes. Otherwise, the model name is indicated in the illustrations. Any differences in operation are clearly indicated in the text, for example, "DCR-HC15E only."

Principales caractéristiques

Enregistrement et lecture d'images animées ou fixes

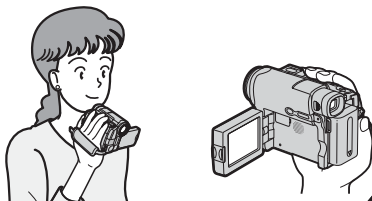

- Enregistrement d'images animées sur la cassette (p. 31)
- Lecture de la cassette (p. 46)

Principales caractéristiques

- Visionnage, à l'aide du câble USB, d'images animées enregistrées sur une cassette
- Capture d'images sur votre ordinateur à partir de votre caméscope à l'aide du câble USB

Reportez-vous également aux autres modes d'emploi fournis avec le caméscope :

- Montage d'images à l'aide de votre ordinateur
→ Guide d'applications informatiques

Capture d'images sur votre ordinateur

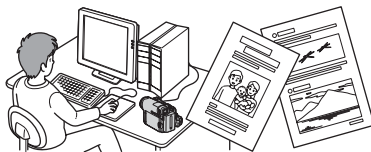

Autres fonctions

Fonctions servant au réglage de l'exposition pendant la prise de vue

- Compensation de contre-jour (p. 41)
- Fonctions NightShot (p. 42)
- PROGRAM AE (p. 68)
- Exposition manuelle (p. 70)
- Spotmètre flexible (p. 71)

Fonctions servant à accroître l'impact des images

- Zoom numérique (p. 39)
Le réglage par défaut est **OFF** (pour effectuer un zoom supérieur à 10x, sélectionnez la puissance de zoom numérique dans **D ZOOM** dans les réglages de menu).
- Transitions en fondu (p. 64)
- Effet d'image (pp. 67 et 80)
- Titre (p. 116)

Fonctions permettant d'obtenir des prises de vue d'aspect plus naturel

- PROGRAM AE (p. 68)
 - SPORTS
 - LANDSCAPE
- Mise au point manuelle (p. 72)
- Mise au point centrée (p. 74)

Fonctions d'utilisation après la prise de vue

- End search (recherche de fin)/Edit search (recherche pour modification)/Rec Review (vérification d'enregistrement) (p. 44)
- Code de données (p. 48)
- Mémoire à zéro réglable* (p. 81)
- Recherche par titres* (p. 83)
- Montage numérique de programmes (p. 94)

* DCR-HC15E uniquement

Avant de lire ce manuel et d'utiliser le caméscope, vérifiez le numéro de modèle indiqué sous votre caméscope. Les illustrations de ce mode d'emploi représentent le DCR-HC15E. S'il s'agit d'un autre modèle, son nom est indiqué dans l'illustration. Toute différence de fonctionnement est clairement signalée dans le texte, par exemple, « DCR-HC15E uniquement ».

Table of contents

Checking supplied accessories	3
Main Features	4
Quick Start Guide	12
Getting Started	
Using this manual	16
Step 1 Preparing the power source	20
Installing the battery pack	20
Charging the battery pack	21
Checking status of battery pack – Battery Info	24
Connecting to a wall socket	25
Step 2 Setting the date and time	26
Step 3 Using the touch panel	28
Recording – Basics	
Recording a picture	31
Shooting backlit subjects – Back light function	41
Shooting in the dark – NightShot	42
Checking recordings – End search/Edit search/Rec Review	44
Playback – Basics	
Playing back tape	46
To display the screen indicators – Display function	48
Viewing a recording on TV	54
Advanced Recording Operations	
Photo recording	56
Self-timer recording	58
Adjusting the white balance manually	60
Using the wide mode	62
Using the fader function	64
Using special effects – Picture effect ..	67
Using PROGRAM AE	68
Adjusting the exposure manually	70
Using spot light-metering function – Flexible Spot Meter	71
Focusing manually	72
Using spot focus function – Spot Focus	74
Interval Recording	75
Frame by frame recording – Frame recording	77
Using the viewfinder	78
Advanced Playback Operations	
Playing back tape with picture effect	80
Quickly locating a scene – Zero set memory (DCR-HC15E only)	81
Searching the boundaries of recorded tape by title – Title search (DCR- HC15E only)	83
Searching a recording by date – Date search (DCR-HC15E only)	85
Searching for a photo – Photo search/Photo scan (DCR- HC15E only)	88

Table of contents

Editing

Dubbing tape	91
Dubbing only desired scenes	
– Digital program editing	94
Recording video or TV programmes (DCR-HC15E only)	107
Inserting a scene from a VCR – Insert editing (DCR-HC15E only)	110
Audio dubbing	112
Superimposing a title on a cassette with Cassette Memory	116
Making your own titles	119
Labelling a cassette on a cassette with Cassette Memory	121
Erasing all the data in Cassette Memory	123

Customizing Your Camcorder

Changing the menu settings	124
----------------------------------	-----

Troubleshooting

Types of trouble and how to correct trouble	142
Self-diagnosis display	148
Warning indicators	149
Warning messages	150

Additional Information

Usable cassettes	160
About the “InfoLITHIUM” battery pack	164
About i.LINK	168
Using your camcorder abroad	171
Maintenance information and precautions	172
Specifications	181

Quick Reference

Identifying parts and controls	185
Index	193

Refer also to other operating instructions
supplied with your camcorder:

- Editing images with your computer
→ Computer Applications Guide

Table des matières

Vérification des accessoires fournis 3

Principales caractéristiques 6

Guide de démarrage rapide.. 14

Préparation

Utilisation de ce manuel	16
Etape 1 Préparation de	
l'alimentation	20
Installation de la batterie	20
Recharge de la batterie	21
Vérification du statut de la batterie	
– Informations concernant la	
batterie	24
Connexion vers une prise	
murale	25
Etape 2 Réglage de la date et de	
l'heure	26
Etape 3 Utilisation de l'écran tactile ...	28

Enregistrement – Opérations de base

Enregistrement d'une image	31
Prise de vue de sujets éclairés à	
contre-jour – Fonction de	
compensation de contre-jour .	41
Prise de vue dans l'obscurité	
– Fonctions NightShot	42
Contrôle de prises de vue	
– End search/Edit search/Rec	
Review	44

Lecture – Opérations de base

Lecture d'une cassette	46
Pour afficher les indicateurs à	
l'écran – Fonction	
d'affichage	48
Visionnage d'un enregistrement	
sur un téléviseur	54

Opérations d'enregistrement avancées

Enregistrement de photos	56
Prise de vue avec le retardateur	58
Réglage manuel de la balance des	
blancs	60
Utilisation du mode Grand écran	62
Utilisation de la fonction de transitions	
en fondu	64
Utilisation d'effets spéciaux	
– Effets d'image	67
Utilisation de la fonction PROGRAM	
AE	68
Réglage manuel de l'exposition	70
Utilisation de la fonction de mesure de	
la lumière du spot – Spotmètre	
flexible	71
Mise au point manuelle	72
Utilisation de la fonction de mise au	
point centrée	
– Mise au point centrée	74
Enregistrement par intervalles	75
Enregistrement image par image	
– Prise de vue image par image ...	77
Utilisation du viseur	78

Opérations de lecture avancées

Lecture d'une cassette contenant des	
effets d'image	80
Recherche rapide d'une scène –	
Mémoire à zéro réglable (DCR-	
HC15E uniquement)	81
Recherche de fin d'enregistrement à	
l'aide des titres – Recherche par	
titre (DCR-HC15E uniquement) ...	83
Recherche d'un enregistrement par	
date – Recherche par date (DCR-	
HC15E uniquement)	85
Recherche d'une photo – Photo search/	
Photo scan (DCR-HC15E	
uniquement)	88

Table des matières

Montage

Copie d'une cassette	91
Copie de scènes précises – Montage numérique de programmes	94
Enregistrement de vidéos ou de programmes télévisés (DCR-HC15E uniquement)	107
Insertion d'une scène à partir d'un magnétoscope – Montage par insertion (DCR-HC15E uniquement)	110
Doublage audio	112
Incrustation d'un titre sur une cassette dotée d'une mémoire de cassette	116
Création de titres personnalisés	119
Création d'une étiquette sur une cassette dotée d'une mémoire de cassette	121
Suppression de toutes les données de la mémoire de la cassette	123

Personnalisation de votre caméscope

Modification des réglages de menu	124
---	-----

Dépannage

Types de problèmes et leurs solutions	151
Code d'autodiagnostic	157
Indicateurs d'avertissement	158
Messages d'avertissement	159

Informations complémentaires

Cassettes utilisables	160
A propos de la batterie « InfoLITHIUM »	164
A propos de i.LINK	168
Utilisation de votre caméscope à l'étranger	171
Précautions et informations relatives à l'entretien	172
Spécifications	183

Référence rapide

Identification des composants et des commandes	185
Index	194

Reportez-vous également aux autres modes d'emploi fournis avec le caméscope :

- Montage d'images à l'aide de votre ordinateur

→ Guide d'applications informatiques

Quick Start Guide

1 Connecting the mains lead (p. 21)

Use the battery pack when using your camcorder outdoors (p. 20).

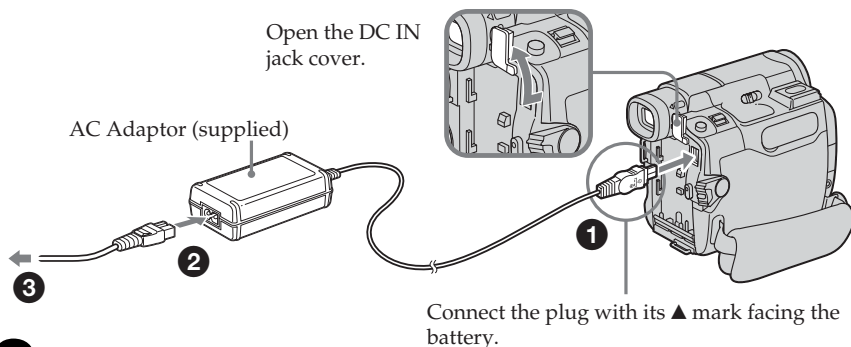

2 Inserting the cassette

- 1 Slide OPEN/
▲EJECT ▼ in the direction of the arrow and open the lid.



- 2 Push the centre of the cassette back to insert the cassette. Insert the cassette straight as far as possible into the cassette compartment with the window facing up.

- 3 Close the cassette compartment by pressing **PUSH** on the cassette compartment. After the cassette compartment goes down completely, close the lid until it clicks.

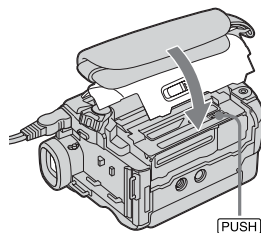
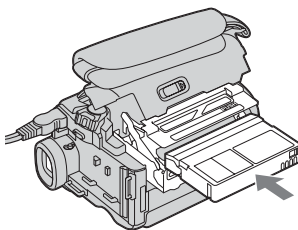
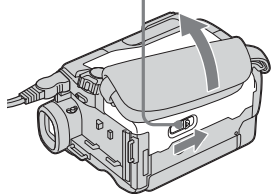

To eject the cassette

Follow the procedures above, and take out the cassette after the cassette compartment opens completely in step 2.

Note

Do not press the cassette compartment down forcibly. Doing so may cause a malfunction.

How to hold your camcorder



Fastening the grip belt

Fasten the grip belt firmly.

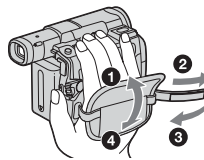

3

Recording a picture on the tape (p. 31)

1 Remove the lens cap (p. 31, 186).

3 Press OPEN to open the LCD panel. The picture appears on the screen.

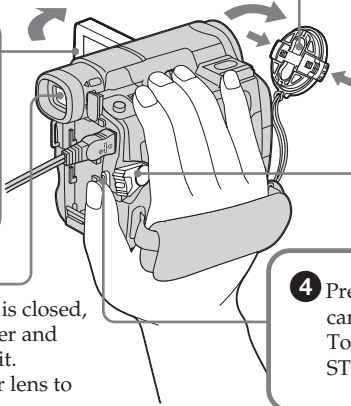

2 Set the POWER switch to CAMERA while pressing the small green button.

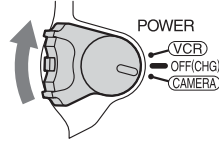

Viewfinder

When the LCD panel is closed, pull out the viewfinder and look at the picture in it. Adjust the viewfinder lens to your eyesight (p. 38).

4 Press REC START/STOP. Your camcorder starts recording. To stop recording, press REC START/STOP again.





When you purchase your camcorder, the clock setting is set to off. If you want to record the date and time for a picture, set the clock setting before recording (p. 26).

4

Monitoring the playback picture on the LCD screen (p. 46)

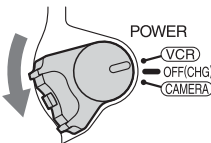
1 Set the POWER switch to PLAYER*/VCR** while pressing the small green button.



2 Press  of the touch panel to rewind the tape.



3 Press  of the touch panel to start playback.



Note

When using the touch panel, press operation buttons lightly with your finger supporting the LCD panel from the back side of it. Do not press the LCD screen with sharp objects.

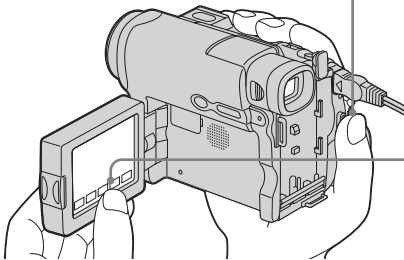

* DCR-HC14E

** DCR-HC15E

Do not pick up your camcorder by holding parts as illustrated.

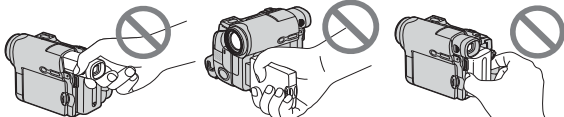

Viewfinder

LCD panel

Battery pack

Guide de démarrage rapide

1 Raccordement du cordon d'alimentation (p. 21)

Utilisez la batterie lors de l'utilisation du caméscope en extérieur (p. 20).

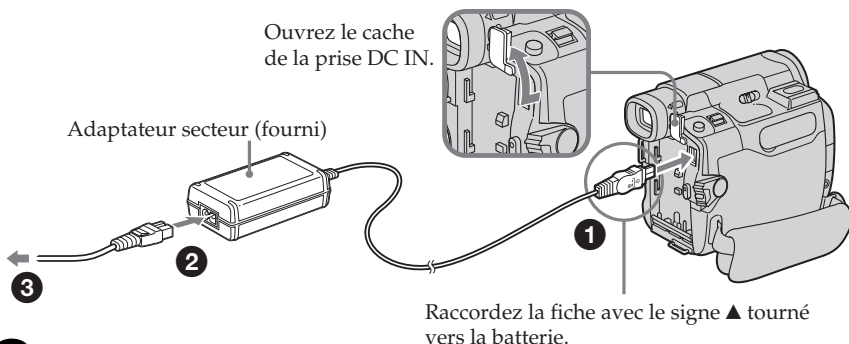

2 Insertion de la cassette

- 1 Faites glisser OPEN/▲EJECT ↘ dans le sens de la flèche et ouvrez le couvercle.



- 2 Insérez la cassette en poussant sur le centre de la tranche arrière de la cassette. Insérez la cassette bien droite avec sa fenêtre tournée vers le haut, aussi loin que possible dans le logement de cassette.

- 3 Fermez le logement de cassette en appuyant sur (PUSH) sur le logement de cassette. Lorsque le logement de cassette est complètement abaissé, fermez le couvercle en appuyant dessus jusqu'au dé clic.

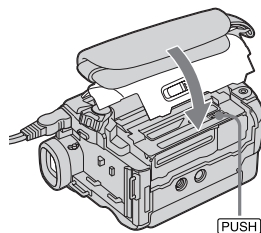
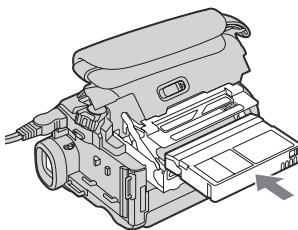
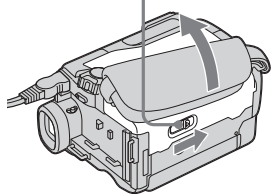

Pour éjecter la cassette

Suivez les procédures ci-dessus et sortez la cassette après la complète ouverture du logement de cassette à l'étape 2.

Remarque

Ne refermez pas le logement de cassette de force en appuyant dessus. Ceci pourrait entraîner un problème de fonctionnement.

Comment tenir votre caméscope



Serrage de la sangle
Serrez bien la sangle.

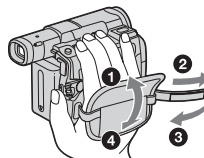

3

Enregistrement d'une image sur la cassette (p. 31)

1 Retirez le capuchon de l'objectif (pp. 31, 186).

3 Appuyez sur OPEN pour ouvrir le panneau LCD. L'image s'affiche à l'écran.

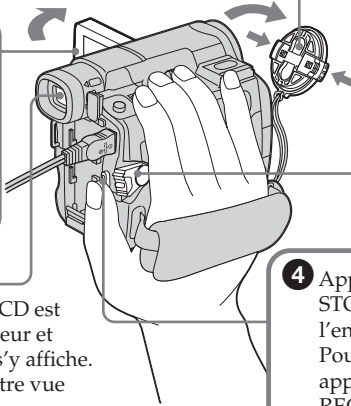

2 Réglez le commutateur POWER sur CAMERA tout en appuyant sur le petit bouton vert.

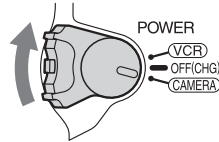

Viseur

Lorsque le panneau LCD est fermé, déployez le viseur et regardez l'image qui s'y affiche. Réglez l'oculaire à votre vue (p. 38).

4 Appuyez sur REC START/STOP. Votre caméscope entame l'enregistrement. Pour arrêter l'enregistrement, appuyez une nouvelle fois sur REC START/STOP.



Lorsque vous achetez votre caméscope, l'horloge est désactivée. Si vous souhaitez enregistrer la date et l'heure d'enregistrement d'une image, vous devez régler l'horloge avant d'effectuer la prise de vue (p. 26).

4

Contrôle de l'image en cours de lecture sur l'écran LCD (p. 46)

1 Réglez le commutateur POWER sur PLAYER* / VCR** tout en appuyant sur le petit bouton vert.

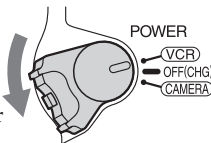

2 Appuyez sur [REWIND] sur l'écran tactile pour rembobiner la cassette.



3 Appuyez sur [PLAY] sur l'écran tactile pour lancer la lecture.



Remarque

Lorsque vous utilisez l'écran tactile, appuyez légèrement sur les touches de commande tout en soutenant l'arrière du panneau LCD avec le doigt. N'appuyez pas sur l'écran LCD avec un objet pointu.

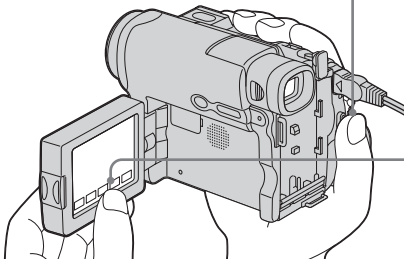

* DCR-HC14E

** DCR-HC15E

Ne soulevez pas le caméscope en le tenant par les parties indiquées dans les illustrations.

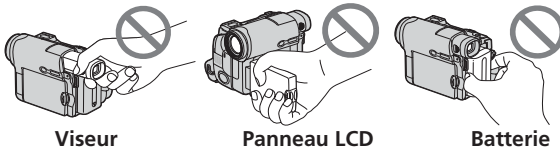

Visueur

Panneau LCD

Batterie

Using this manual

The instructions in this manual are for the 2 models listed in the table below. Before you start reading this manual and operating your camcorder, check the model number by looking at the bottom of your camcorder. The DCR-HC15E is the model used for illustration purposes. Otherwise, the model name is indicated in the illustrations. Any differences in operation are clearly indicated in the text, for example, “DCR-HC15E only.”

As you read through this manual, buttons and settings on your camcorder are shown in capital letters.

After “Advanced Recording Operations” section of this manual, position of the POWER switch is shown by the icons below.

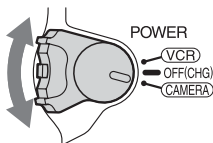

PLAYER : Set the POWER switch to PLAYER (DCR-HC14E).

VCR : Set the POWER switch to VCR (DCR-HC15E).

CAMERA : Set the POWER switch to CAMERA.

When you carry out an operation, you can hear a beep to indicate that the operation is being carried out.

Types of differences

DCR-	HC14E	HC15E
Remote Commander	Not provided	Provided
DV jack	Output only	Input/output

Utilisation de ce manuel

Les instructions contenues dans ce manuel sont valables pour les 2 modèles indiqués dans le tableau ci-dessous. Avant de lire ce manuel et d'utiliser le caméscope, vérifiez le numéro de modèle indiqué sous votre caméscope. Les illustrations de ce mode d'emploi représentent le DCR-HC15E. S'il s'agit d'un autre modèle, son nom est indiqué dans l'illustration. Toute différence de fonctionnement est clairement signalée dans le texte, par exemple, « DCR-HC15E uniquement ».

Dans ce manuel, les touches et les réglages de votre caméscope sont indiqués en majuscules.

Après la section « Opérations d'enregistrement avancées » de ce mode d'emploi, la position du commutateur POWER est indiquée par les icônes ci-dessous.

PLAYER : Réglez le commutateur POWER sur PLAYER (DCR-HC14E).

VCR : Réglez le commutateur POWER sur VCR (DCR-HC15E).

CAMERA : Réglez le commutateur POWER sur CAMERA.

Chaque opération effectuée est confirmée par un signal sonore.

Différences entre les modèles

DCR-	HC14E	HC15E
Télécommande	Non fourni	Fourni
Prise DV	Sortie uniquement	Entrée/sortie

Using this manual

Note on Cassette Memory

Your camcorder is based on the DV format. You can use only mini DV cassettes with your camcorder. We recommend that you use a cassette with Cassette Memory **CM**.

Cassettes with Cassette Memory have the **CM** (Cassette Memory) mark.

Note on TV colour systems

TV colour systems differ depending on the country/region. To view your recordings on a TV, you need a PAL system-based TV.

Copyright precautions

Television programmes, films, video tapes, and other materials may be copyrighted. Unauthorised recording of such materials may be contrary to the copyright laws.

Utilisation de ce manuel

Remarque sur la fonction de mémoire de cassette

Votre caméscope est basé sur le format DV. Vous pouvez utiliser uniquement des mini cassettes DV avec votre caméscope. Il est recommandé d'utiliser des cassettes dotées de la fonction de mémoire de cassette **CM**.

Le logo **CM** (mémoire de cassette) est apposé sur les cassettes dotées de la fonction de mémoire de cassette.

Remarque sur les systèmes de télévision couleur

Les systèmes de télévision couleur diffèrent d'un pays/d'une zone à l'autre. Pour visionner vos enregistrements sur un téléviseur, il vous faut un modèle utilisant le système PAL.

Précautions concernant les droits d'auteur

Les programmes de télévision, les films, les cassettes vidéo et autres enregistrements peuvent être protégés par des droits d'auteur ; leur enregistrement non autorisé peut être contraire aux lois sur les droits d'auteur.

Using this manual

Note on connecting other equipment

When you connect your camcorder to other video equipment or a computer using the USB cable or i.LINK cable, observe the shape of the jack.

If you forcibly insert the plug, the jack may be damaged and they may result in a malfunction of your camcorder.

Precautions on camcorder care

Lens and LCD screen/finder

- The LCD screen and the finder are manufactured using extremely high-precision technology, so over 99.99% of the pixels are operational for effective use. However, there may be some tiny black points and/or bright points (white, red, blue or green in colour) that constantly appear on the LCD screen and the finder. These points are normal in the manufacturing process and do not affect the recording in any way.

Utilisation de ce manuel

Remarque sur le raccordement d'autres appareils

Lors du raccordement de votre caméscope à un autre appareil vidéo ou à un ordinateur à l'aide du câble USB ou i.LINK, faites attention à la forme de la prise.

Si vous insérez de force la fiche, la prise peut être endommagée et un problème de fonctionnement peut se produire au niveau de votre caméscope.

Précautions concernant l'entretien du caméscope

Objectif et écran LCD et viseur

- L'écran LCD et le viseur sont le produit d'une technologie de pointe et plus de 99,99 % des pixels sont efficaces. Cependant, on peut constater de très petits points noirs et/ou lumineux (blancs, rouges, bleus ou verts) apparaissant en permanence sur l'écran LCD et dans le viseur. Ces points sont normaux et proviennent du processus de fabrication ; ils n'affectent en aucun cas la qualité de l'enregistrement.

Using this manual

- Do not let your camcorder get wet. Keep your camcorder away from rain and sea water. Letting your camcorder get wet may cause your camcorder to malfunction. Sometimes this malfunction cannot be repaired **[a]**.
- Never leave your camcorder exposed to temperatures above 60°C (140°F), such as in a car parked in the sun or under direct sunlight **[b]**.
- Be careful when placing the camera near a window or outdoors. Exposing the LCD screen, the finder or the lens to direct sunlight for long periods may cause malfunctions **[c]**.
- Do not directly shoot the sun. Doing so might cause your camcorder to malfunction. Take pictures of the sun in low light conditions such as dusk **[d]**.

[a]

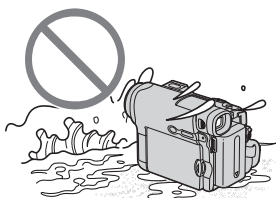

[b]

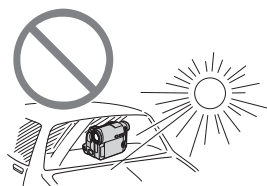

[c]

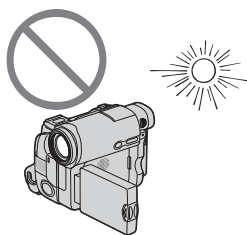

[d]

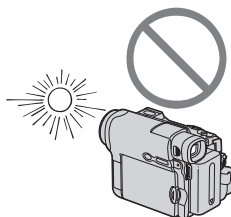

Utilisation de ce manuel

- Tenez le caméscope à l'abri de l'humidité. Tenez-le à l'abri de la pluie et de l'eau de mer. Des problèmes de fonctionnement parfois irréparables peuvent se produire si votre caméscope est mouillé **[a]**.
- N'exposez jamais votre caméscope à des températures supérieures à 60 °C comme en plein soleil ou dans un véhicule garé en plein soleil **[b]**.
- Prenez des précautions lorsque vous posez votre caméscope près d'une fenêtre ou en extérieur. Si l'écran LCD, le viseur ou l'oculaire sont exposés aux rayons directs du soleil pendant de longues périodes, des problèmes de fonctionnement peuvent se présenter **[c]**.
- Ne filmez pas le soleil directement. Cela pourrait entraîner un mauvais fonctionnement de votre caméscope. Effectuez des prises de vue du soleil dans des conditions de lumière faible, par exemple au crépuscule **[d]**.

Step 1 Preparing the power source

Etape 1 Préparation de l'alimentation

Installing the battery pack

Installation de la batterie

- (1) Lift up the viewfinder.
- (2) Slide the battery pack down until it clicks.

- (1) Relevez le viseur.
- (2) Faites glisser la batterie vers le bas jusqu'au dé clic.

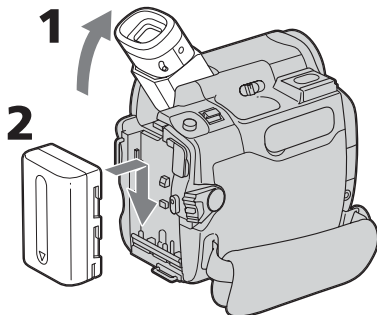

To remove the battery pack

Pour retirer la batterie

- (1) Lift up the viewfinder.
- (2) Slide the battery pack out in the direction of the arrow while pressing BATT down.

- (1) Relevez le viseur.
- (2) Sortez la batterie en la faisant glisser vers l'extérieur dans le sens de la flèche tout en maintenant BATT enfoncée.

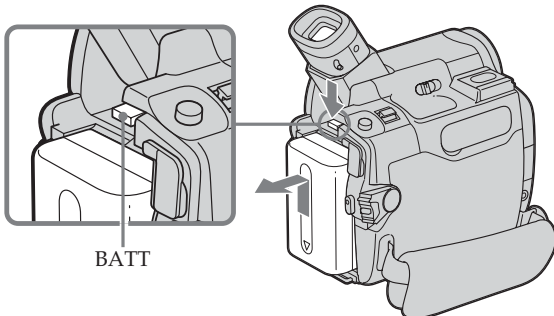

If you use the viewfinder when a large capacity battery pack is installed

If you install the NP-QM71/QM71D/QM91/QM91D battery pack on your camcorder, extend the viewfinder, and lift up the viewfinder to a comfortable angle.

Si vous utilisez le viseur lorsqu'une batterie à grande capacité est installée

Si vous installez la batterie NP-QM71/QM71D/QM91/QM91D sur votre caméscope, déployez le viseur et relevez-le jusqu'à un angle de visionnage confortable.

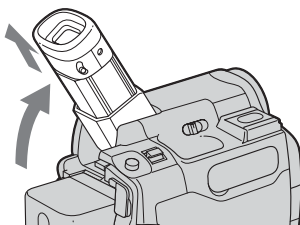

Step 1 Preparing the power source

Charging the battery pack

Use the battery pack after charging it for your camcorder.

Your camcorder operates only with the "InfoLITHIUM" battery pack (M series).

See page 164 for details of "InfoLITHIUM" battery pack.

- (1) Install the battery pack on your camcorder.
- (2) Connect the AC Adaptor supplied with your camcorder to the DC IN jack with the ▲ mark on the DC plug facing the battery.
- (3) Connect the mains lead to the AC Adaptor.
- (4) Connect the mains lead to a wall socket.
- (5) Set the POWER switch to OFF (CHG).
The CHG lamp lights up when charging begins. After charging is completed, the CHG lamp goes out (full charge).

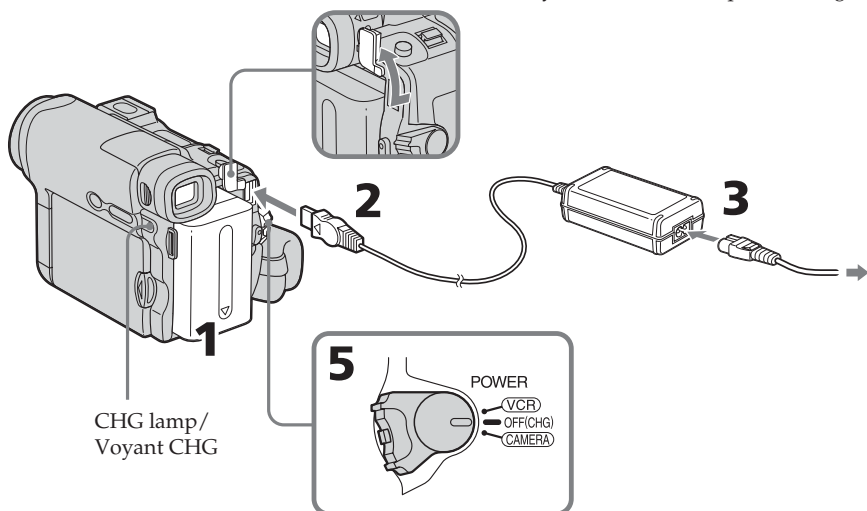

After charging the battery pack

Disconnect the AC Adaptor from the DC IN jack on your camcorder.

Etape 1 Préparation de l'alimentation

Recharge de la batterie

Chargez la batterie avant de l'utiliser sur votre caméscope.

Votre caméscope ne peut fonctionner qu'avec une batterie « InfoLITHIUM » (série M).

Reportez-vous à la page 164 pour plus d'informations sur la batterie « InfoLITHIUM ».

- (1) Installez la batterie dans le caméscope.
- (2) Raccordez l'adaptateur secteur fourni avec votre caméscope à la prise DC IN en vous assurant que la marque ▲ de la fiche de courant continu est tournée vers la batterie.
- (3) Connectez le cordon d'alimentation à l'adaptateur secteur.
- (4) Raccordez le cordon d'alimentation à une prise de courant.
- (5) Réglez le commutateur POWER sur OFF (CHG).

Le voyant CHG s'allume lorsque la charge commence. Une fois la charge terminée, le voyant CHG s'éteint (pleine charge).

Après la recharge de la batterie

Débranchez l'adaptateur secteur de la prise DC IN du caméscope.

Step 1 Preparing the power source

Note

Prevent metallic objects from coming into contact with the metal parts of the DC plug of the AC Adaptor. This may cause a short-circuit, damaging the AC Adaptor.

When you use the AC Adaptor

Place the AC Adaptor near a wall socket. While using the AC Adaptor, if any trouble occurs with this unit, disconnect the plug from a wall socket as soon as possible to cut off the power.

Note on the CHG lamp

The CHG lamp flashes in the following cases:

- The battery pack is not properly installed.
- Something is wrong with the battery pack.

Charging time/Temps de charge

Battery pack/Batterie	Full charge/Pleine charge
NP-FM30 (supplied/fournie)	145
NP-FM50	150
NP-QM71/QM71D	260
NP-QM91/QM91D	360

Approximate minutes at 25°C (77°F) to charge an empty battery pack.

The charging time may increase if the battery's temperature is extremely high or low because of the ambient temperature.

Etape 1 Préparation de l'alimentation

Remarque

Empêchez les objets métalliques d'entrer en contact avec les pièces métalliques de la fiche de courant continu de l'adaptateur secteur. Ceci pourrait entraîner un court-circuit et endommager l'adaptateur secteur.

Lorsque vous utilisez l'adaptateur secteur

Branchez l'adaptateur secteur sur une prise secteur. En cas de problème avec cet appareil lors de l'utilisation de l'adaptateur secteur, débranchez la fiche de la prise secteur aussitôt pour couper l'alimentation.

Remarque sur le voyant de charge CHG

Le voyant de charge CHG clignote dans les cas suivants :

- la batterie n'est pas installée correctement ;
- la batterie est défectueuse.

Temps approximatif en minutes nécessaire à la recharge d'une batterie vide à 25 °C.

Le temps de charge peut augmenter si la température de la batterie est très élevée ou très basse en raison de la température ambiante.

Recording time/Temps d'enregistrement

Battery pack/ Batterie	Recording with the viewfinder/ Enregistrement avec le visueur		Recording with the LCD screen/ Enregistrement avec l'écran LCD	
	Continuous/ Continu	Typical*/ Normal*	Continuous/ Continu	Typical*/ Normal*
NP-FM30 (supplied/fournie)	125	65	90	45
NP-FM50	200	105	150	75
NP-QM71/QM71D	485	255	365	190
NP-QM91/QM91D	725	380	550	290

Approximate minutes when you use a fully charged battery pack

Temps approximatif indiqué en minutes lors de l'utilisation d'une batterie pleine

* Approximate number of minutes when recording while you repeat recording start/stop, zooming and turning the power on/off. The actual battery life may be shorter.

* Durée approximative en minutes lors d'un enregistrement avec marche/arrêt d'enregistrement, zoom et mise sous et hors tension répétés. L'autonomie réelle de la batterie peut être plus courte.

Playing time/Temps de lecture

Battery pack/ Batterie	Playing time on the LCD screen/ Temps de lecture sur l'écran LCD	Playing time with the LCD panel closed/ Temps de lecture avec le panneau LCD fermé
	NP-FM30 (supplied/fourni)	100
NP-FM50	165	240
NP-QM71/QM71D	400	580
NP-QM91/QM91D	605	865

Approximate minutes when you use a fully charged battery pack

Temps approximatif indiqué en minutes lors de l'utilisation d'une batterie pleine

Note

Approximate recording time and continuous playing time at 25°C (77°F). The battery life will be shorter if you use your camcorder in a cold environment.

Remarque

Durée approximative d'enregistrement et de lecture continue à une température de 25 °C. L'autonomie de la batterie est raccourcie si vous utilisez votre caméscope à basse température.

Step 1 Preparing the power source

Checking status of battery pack – Battery Info

- (1) Set the POWER switch to OFF (CHG).
- (2) Press OPEN to open the LCD panel.
- (3) Press DSPL/BATT INFO.

The battery charge level (the percentage of remaining battery time) and remaining battery time when using the LCD screen or viewfinder are displayed for about 7 seconds.

If you keep pressing DSPL/BATT INFO, the indicators will be displayed for about 20 seconds.

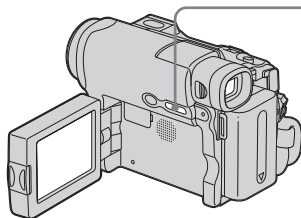

Etape 1 Préparation de l'alimentation

Vérification du statut de la batterie – Informations concernant la batterie

- (1) Réglez le commutateur POWER sur OFF (CHG).
- (2) Appuyez sur OPEN pour ouvrir le panneau LCD.
- (3) Appuyez sur DSPL/BATT INFO.

Le niveau de charge de la batterie (pourcentage d'autonomie de la batterie) et l'autonomie de la batterie lors de l'utilisation de l'écran LCD ou du viseur sont affichés pendant environ 7 secondes.

Si vous maintenez DSPL/BATT INFO enfoncé, les indicateurs s'affichent pendant environ 20 secondes.

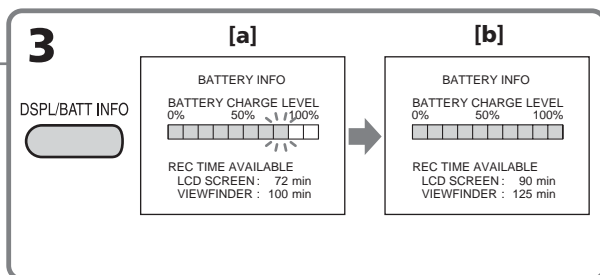

[a] During charging

[b] Fully charged

Notes

- The BATTERY INFO indicator may not be displayed in the following cases:
 - The battery pack is not installed.
 - Something is wrong with the battery pack.
 - The battery is exhausted.
- The BATTERY INFO indicator will not appear when you press DISPLAY on the Remote Commander when the POWER switch is set to OFF (CHG) (DCR-HC15E only).

Battery Info

The number displayed as Battery Info is the approximate recording time.

[a] Pendant la charge

[b] Pleine charge

Remarques

- L'indicateur BATTERY INFO peut ne pas s'afficher dans les cas suivants :
 - la batterie n'est pas installée.
 - la batterie est défectueuse.
 - la batterie est vide.
- Si le commutateur POWER est réglé sur OFF (CHG), l'indicateur BATTERY INFO ne s'affiche pas lorsque vous appuyez sur DISPLAY sur la télécommande (DCR-HC15E uniquement).

Informations relatives à la batterie

Le numéro affiché pour les informations relatives à la batterie indique le temps approximatif d'enregistrement.

Step 1 Preparing the power source

While the remaining battery time is being calculated

“CALCULATING BATTERY INFO ...” is displayed.

If you press DSPL/BATT INFO with the LCD panel closed

The battery information appears on the viewfinder for about 7 seconds.

Connecting to a wall socket

You can use your camcorder without worrying about the power shortage.

Connect the AC Adaptor in the same way as you do when charging the battery pack.

PRECAUTION

The set is not disconnected from the AC power source (mains) as long as it is connected to the wall socket, even if the set itself has been turned off.

Notes

- The AC Adaptor can supply power from a wall socket even if the battery pack is attached to your camcorder.
- The DC IN jack has “source priority.” This means that the battery pack cannot supply any power if the mains lead is connected to the DC IN jack, even when the mains lead is not plugged into a wall socket.

Etape 1 Préparation de l'alimentation

Pendant le calcul de l'autonomie de la batterie

« CALCULATING BATTERY INFO ... » s'affiche.

Si vous appuyez sur DSPL/BATT INFO pendant que le panneau LCD est fermé

Les informations relatives à la batterie s'affichent dans le viseur pendant environ 7 secondes.

Connexion vers une prise murale

Vous pouvez utiliser votre caméscope sans vous soucier d'un manque d'alimentation. Raccordez l'adaptateur secteur de la même manière que lors de la charge de la batterie.

PRECAUTIONS

L'appareil n'est pas déconnecté de la source d'alimentation secteur (courant domestique) tant qu'il reste branché sur la prise murale, même si l'appareil proprement dit a été mis hors tension.

Remarques

- L'adaptateur secteur peut transmettre l'alimentation d'une prise de courant, même si la batterie est encore raccordée au caméscope.
- La prise DC IN a priorité sur les autres sources d'alimentation. Cela signifie que la batterie ne peut pas alimenter l'appareil si le cordon d'alimentation est branché à la prise DC IN, même si le cordon d'alimentation n'est pas branché sur une prise secteur.

Step 2 Setting the date and time

Set the date and time when you use your camcorder for the first time. The "CLOCK SET" indicator will appear each time you set the POWER switch to CAMERA unless you set the date and time settings.

If you do not set the date and time, "-- -- ----" and "--:--:--" are recorded on the tape as the data code.

If you do not use your camcorder for **about 4 months**, the date and time settings may be released (bars may appear) because the built-in rechargeable battery installed in your camcorder will have been discharged (p. 175). In this case, charge the built-in rechargeable battery, then set the year, the month, the day, the hour and the minute.

- (1) Set the POWER switch to CAMERA.
- (2) Press OPEN to open the LCD panel.
- (3) Press FN (Function) to display PAGE1 (p. 28).
- (4) Press MENU to display the menu.
- (5) Press ↓/↑ to select , then press EXEC.
- (6) Press ↓/↑ to select CLOCK SET, then press EXEC.
- (7) Press ↓/↑ to select a desired year, then press EXEC.
- (8) Set the month, day and hour with the same procedure as step 7.
- (9) Press ↓/↑ to set the minute, then press EXEC by the time signal. The clock starts to move.

Etape 2 Réglage de la date et de l'heure

La première fois que vous utilisez le caméscope, réglez la date et l'heure. Sinon, l'indicateur « CLOCK SET » s'affiche chaque fois que vous mettez le commutateur POWER sur CAMERA, à moins que vous ne régliez la date et l'heure.

Si vous ne réglez pas la date et l'heure, « -- -- ---- » et « --:--:-- » sont enregistrés sur la cassette en tant que code de données.

Si vous n'utilisez pas le caméscope pendant **4 mois environ**, la date et l'heure peuvent s'effacer (des barres peuvent apparaître) parce que la batterie rechargeable intégrée de votre caméscope s'est déchargée (p. 175). Dans ce cas, chargez la batterie rechargeable intégrée, puis réglez l'année, le mois, le jour, l'heure et les minutes.

- (1) Réglez le commutateur POWER sur CAMERA.
- (2) Appuyez sur OPEN pour ouvrir le panneau LCD.
- (3) Appuyez sur FN (fonction) pour afficher PAGE1 (p. 28).
- (4) Appuyez sur MENU pour afficher le menu.
- (5) Appuyez sur ↓/↑ pour sélectionner , puis appuyez sur EXEC.
- (6) Appuyez sur ↓/↑ pour sélectionner CLOCK SET, puis appuyez sur EXEC.
- (7) Appuyez sur ↓/↑ pour sélectionner l'année souhaitée, puis appuyez sur EXEC.
- (8) Réglez le mois, le jour et l'heure en suivant la même procédure qu'à l'étape 7.
- (9) Appuyez sur ↓/↑ pour régler les minutes, puis appuyez sur EXEC lorsque l'heure souhaitée s'affiche. L'horloge commence à fonctionner.

Step 2 Setting the date and time

Etape 2 Réglage de la date et de l'heure

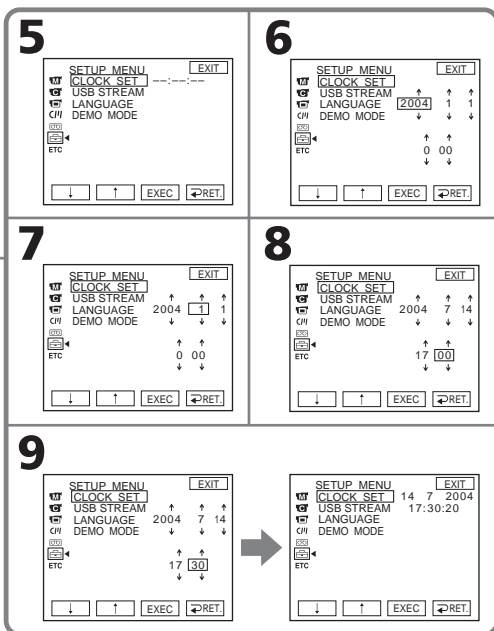
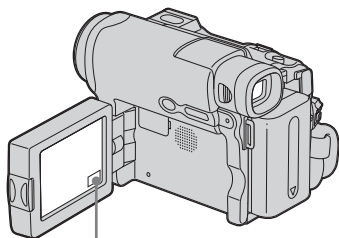

Getting Started

Préparation

To return to FN (Function)

Press EXIT.

Note on the time indicator

The internal clock of your camcorder uses a 24-hour cycle.

Pour revenir au menu FN (fonction)

Appuyez sur EXIT.

Remarque sur l'indicateur horaire

L'horloge interne de votre caméscope fonctionne selon un cycle de 24 heures.

Step 3 Using the touch panel

Your camcorder has operation buttons on the LCD screen.

Touch the LCD screen directly with your finger to operate each function.

- (1) Set the POWER switch to CAMERA to record, or PLAYER (DCR-HC14E)/VCR (DCR-HC15E) to play back.
- (2) Press OPEN to open the LCD panel.
- (3) Press FN. Operation buttons on PAGE1 are displayed on the LCD screen.
- (4) Press PAGE2/PAGE3 to display PAGE2/PAGE3. Operation buttons on PAGE2/PAGE3 are displayed on the LCD screen.
- (5) Press a desired operation item. See relevant pages of this manual for each function.

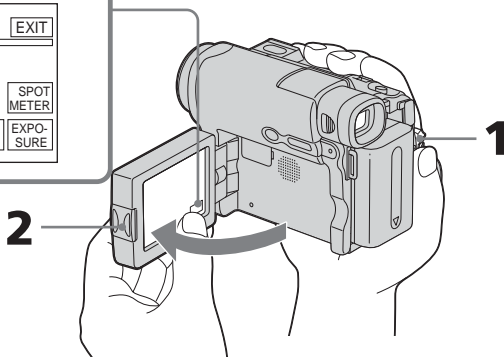
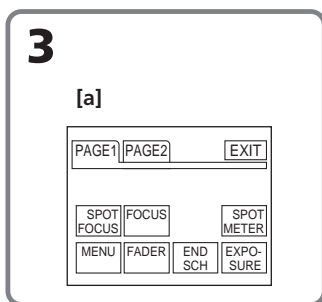

[a] When the POWER switch is set to CAMERA

To return to FN

Press EXIT.

To execute settings

Press \Rightarrow OK. The display returns to PAGE1/PAGE2/PAGE3.

Etape 3 Utilisation de l'écran tactile

L'écran LCD de votre caméscope est doté de boutons de commande.

Appuyez directement sur l'écran LCD avec le doigt pour activer chaque fonction.

- (1) Réglez le commutateur POWER sur CAMERA pour effectuer une prise de vue, ou sur PLAYER (DCR-HC14E)/VCR (DCR-HC15E) pour effectuer une lecture.
- (2) Appuyez sur OPEN pour ouvrir le panneau LCD.
- (3) Appuyez sur FN. Les boutons de commande de PAGE1 apparaissent sur l'écran LCD.
- (4) Appuyez sur PAGE2/PAGE3 pour afficher PAGE2/PAGE3. Les boutons de commande de PAGE2/PAGE3 apparaissent sur l'écran LCD.
- (5) Appuyez sur la commande souhaitée. Reportez-vous aux pages correspondantes de ce manuel pour obtenir des informations sur chaque fonction.

[a] Lorsque le commutateur POWER est réglé sur CAMERA

Pour revenir à FN

Appuyez sur EXIT.

Pour exécuter les réglages

Appuyez sur \Rightarrow OK. L'affichage revient à PAGE1/PAGE2/PAGE3.

Step 3 Using the touch panel

To cancel settings

Press \rightarrow OFF. The display returns to PAGE1/
PAGE2/PAGE3.

To make screen indicators disappear

Press DSPL/BATT INFO.

Operation buttons on each display

When the POWER switch is set to CAMERA

PAGE1	SPOT FOCUS, MENU, FOCUS, FADER, END SCH, SPOT METER, EXPOSURE
PAGE2	SELFTIMER, LCD BRT, VOL

When the POWER switch is set to PLAYER
(DCR-HC14E)/VCR (DCR-HC15E)

PAGE1	MENU, LCD BRT, VOL, END SCH
PAGE2	DATA CODE
PAGE3	V SPD PLAY, A DUB CTRL, REC CTRL (DCR-HC15E only)

Notes

- When using the touch panel, press operation buttons lightly with your finger, supporting the LCD panel from the back side of it.
- Do not press the LCD screen with sharp objects such as a pen.
- Do not press the LCD screen too hard.
- Do not touch the LCD screen with wet hands.
- If FN is not on the LCD screen, touch the LCD screen lightly to make it appear. You can turn on or off the display with DSPL/BATT INFO on your camcorder.

Etape 3 Utilisation de l'écran tactile

Pour annuler les réglages

Appuyez sur \rightarrow OFF. L'affichage revient à
PAGE1/PAGE2/PAGE3.

Pour faire disparaître les indicateurs d'écran

Appuyez sur DSPL/BATT INFO.

Boutons de commande sur chaque écran

Lorsque le commutateur POWER est réglé
sur CAMERA

PAGE1	SPOT FOCUS, MENU, FOCUS, FADER, END SCH, SPOT METER, EXPOSURE
PAGE2	SELFTIMER, LCD BRT, VOL

Lorsque le commutateur POWER est réglé
sur PLAYER (DCR-HC14E)/VCR (DCR-HC15E)

PAGE1	MENU, LCD BRT, VOL, END SCH
PAGE2	DATA CODE
PAGE3	V SPD PLAY, A DUB CTRL, REC CTRL (DCR-HC15E uniquement)

Remarques

- Lorsque vous utilisez l'écran tactile, appuyez légèrement sur les touches de commande tout en soutenant l'arrière du panneau LCD avec le doigt.
- N'appuyez pas sur l'écran LCD avec un objet pointu, tel qu'un crayon.
- N'appuyez pas trop fort sur l'écran LCD.
- Ne touchez pas l'écran LCD avec des mains humides.
- Si FN n'apparaît pas sur l'écran LCD, appuyez légèrement sur l'écran LCD pour le faire apparaître. Vous pouvez activer ou désactiver l'affichage avec la touche DSPL/BATT INFO de votre caméscope.

Step 3 Using the touch panel

When executing each item

The green bar appears above the item.

If the items are not available

The colour of the items changes to grey.

When using the viewfinder

You can also operate with the touch panel (p. 78).

Etape 3 Utilisation de l'écran tactile

Exécution des différents paramètres

La barre verte s'affiche au-dessus du paramètre.

Si les paramètres ne sont pas disponibles

La couleur des paramètres passe au gris.

Lors de l'utilisation du viseur

Vous pouvez également effectuer les différentes opérations avec l'écran tactile (p. 78).

Recording a picture

Perform Step 1 (p. 20) and Step 2 (p. 26) in advance.

- (1) Remove the lens cap.
- (2) Prepare the power source (p. 20) and insert the cassette (p. 12).
- (3) Set the POWER switch to CAMERA while pressing the small green button. This sets your camcorder to standby.
- (4) Press OPEN to open the LCD panel. The picture appears on the screen.
- (5) Press REC START/STOP. Your camcorder starts recording. The REC indicator appears. The camera recording lamp located on the front of your camcorder lights up. To stop recording, press REC START/STOP again.

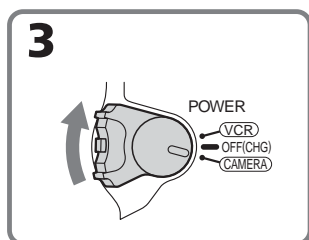

Enregistrement d'une image

Effectuez à l'avance l'étape 1 (p. 20) et l'étape 2 (p. 26).

- (1) Retirez le capuchon de l'objectif.
- (2) Préparez la source d'alimentation (p. 20) et insérez la cassette (p. 14).
- (3) Réglez le commutateur POWER sur CAMERA tout en appuyant sur le petit bouton vert. Le caméscope passe en mode d'attente.
- (4) Appuyez sur OPEN pour ouvrir le panneau LCD. L'image s'affiche à l'écran.
- (5) Appuyez sur REC START/STOP. Votre caméscope entame l'enregistrement. L'indicateur REC apparaît. Le voyant de tournage situé à l'avant de votre caméscope s'allume. Pour arrêter l'enregistrement, appuyez une nouvelle fois sur REC START/STOP.

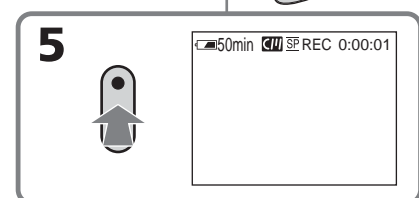
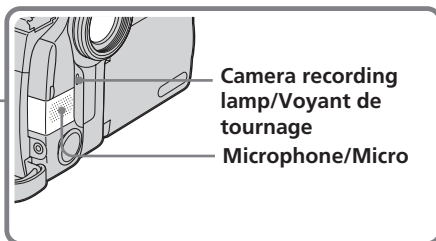
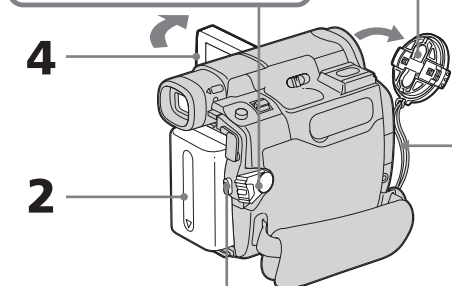
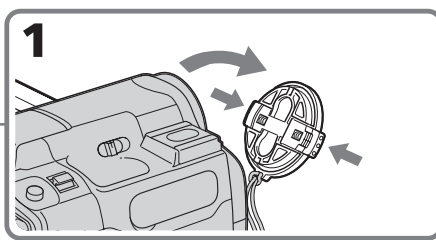

Recording a picture

Note

Avoid touching the microphone when you are recording.

Note on recording

Your camcorder records and plays back in the SP (standard play) mode and in the LP (long play) mode. Select SP or LP in  in the menu settings (p. 130). In the LP mode, you can record **1.5 times** as long as in the SP mode.

When you record the tape in the LP mode on your camcorder, we recommend playing back the tape on your camcorder.

To enable smooth transition

Transition between the last scene you recorded and the next scene is smooth as long as you do not eject the cassette even if you turn off your camcorder.

However, check the following:

- Do not mix recordings in the SP and LP modes on one tape.
- When you change the battery pack, set the POWER switch to OFF (CHG).

If you leave your camcorder on standby for 5 minutes while the cassette is inserted

Your camcorder automatically turns off. This is to save battery power and to prevent battery pack and tape wear. To return to standby, set the POWER switch to OFF (CHG) and then back to CAMERA. However, your camcorder does not turn off automatically while the cassette is not inserted.

When you record in the SP and LP modes on one tape or you record in the LP mode

- The transition between scenes may not be smooth.
- The playback picture may be distorted or the time code may not be written properly between scenes.

Self-timer recording

You can record images on the tape with the self-timer. See page 58 for details.

Enregistrement d'une image

Remarque

Évitez de toucher le micro pendant l'enregistrement.

Remarque sur l'enregistrement

Votre caméscope enregistre et lit en mode SP (standard) ou en mode LP (longue durée). Sélectionnez SP ou LP sous  dans les réglages de menu (p. 138). En mode LP, vous pouvez enregistrer **une fois et demi** plus longtemps qu'en mode SP.

Lorsque vous enregistrez une cassette en mode LP sur votre caméscope, il est recommandé de lire cette cassette sur le même caméscope.

Pour obtenir une transition douce

Vous obtenez une transition douce entre la dernière scène enregistrée et la suivante si vous n'éjectez pas la cassette, même lorsque vous éteignez le caméscope.

Cependant, vérifiez les éléments suivants :

- sur une même cassette, n'effectuez pas d'enregistrements en mode SP et en mode LP ;
- lorsque vous changez la batterie, réglez le commutateur POWER sur OFF (CHG).

Si vous laissez votre caméscope en mode d'attente pendant 5 minutes alors que la cassette est insérée

Votre caméscope s'éteint automatiquement. Cette fonction permet d'éviter que la batterie ne se décharge trop rapidement et de prévenir l'usure prématurée de la batterie et des cassettes. Pour revenir en mode d'attente, réglez le commutateur POWER sur OFF (CHG), puis de nouveau sur CAMERA. Cependant, votre caméscope ne s'éteint pas automatiquement lorsque aucune cassette n'est insérée.

Si vous enregistrez dans les modes SP et LP sur une même cassette ou si vous enregistrez dans le mode LP

- La transition entre les scènes peut ne pas être régulière.
- L'image en cours de lecture peut être distordue ou le code temporel peut ne pas être indiqué correctement entre les scènes.

Prise de vue avec le retardateur

Vous pouvez enregistrer des images sur une cassette en utilisant le retardateur. Pour plus de détails, voir page 58.

Recording a picture

Indicators displayed during recording

Indicators are not recorded on the tape.

Enregistrement d'une image

Indicateurs affichés pendant l'enregistrement

Les indicateurs ne sont pas enregistrés sur la cassette.

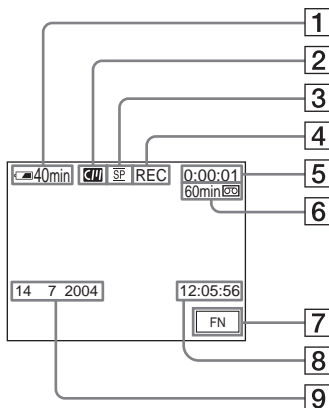

- 1 Remaining battery time**
- 2 Cassette Memory**
This appears when using a cassette with Cassette Memory.
- 3 Recording mode**
- 4 STBY/REC**
- 5 Time code/Tape counter**
- 6 Remaining tape**
This appears after you insert and run the cassette for a while (p. 130).
- 7 FN button**
Press this button to display operation buttons on the LCD screen.
- 8 Time**
The time appears about 5 seconds after the power is turned on.
- 9 Date**
The date appears about 5 seconds after the power is turned on.

- 1 Indicateur d'autonomie de la batterie**
- 2 Mémoire de cassette**
Cet indicateur s'affiche lors de l'utilisation d'une cassette dotée de la fonction de mémoire de cassette.
- 3 Mode d'enregistrement**
- 4 STBY/REC**
- 5 Code temporel/compteur de bande**
- 6 Indicateur de longueur de bande restante**
Cet indicateur s'affiche après que vous avez inséré et fait défiler la cassette pendant un certain temps (p. 138).
- 7 Bouton FN**
Appuyez sur ce bouton pour afficher les boutons de fonctionnement sur l'écran LCD.
- 8 Heure**
L'heure s'affiche environ 5 secondes après la mise sous tension de l'appareil.
- 9 Date**
La date s'affiche environ 5 secondes après la mise sous tension de l'appareil.

Recording a picture

Remaining battery time indicator during recording

The remaining battery time indicator roughly indicates the continuous recording time. The indicator may not be correct, depending on the conditions in which you are recording. When you close the LCD panel and open it again, it takes about 1 minute for the correct remaining battery time in minutes to be displayed.

Time code

The time code indicates the recording or playback time, "0:00:00" (hours : minutes : seconds) in CAMERA and "0:00:00:00" (hours : minutes : seconds : frames) in PLAYER (DCR-HC14E)/VCR (DCR-HC15E). You cannot rewrite only the time code later.

Recording data

The recording data (date/time or various settings when recorded) are not displayed during recording. However, they are recorded automatically on the tape. To display the recording data, press DATA CODE during playback. You can also use the Remote Commander for this operation (DCR-HC15E only, p. 50).

After recording

- (1) Close the lens cap.
- (2) Set the POWER switch to OFF (CHG).
- (3) Close the LCD panel.
- (4) Eject the cassette.
- (5) Remove the power source.

Enregistrement d'une image

Indicateur d'autonomie de la batterie pendant la prise de vue

L'indicateur d'autonomie de la batterie indique la durée approximative d'enregistrement continu. En fonction des conditions de prise de vue, l'indicateur peut afficher une valeur incorrecte. Lorsque vous fermez le panneau LCD, puis que vous l'ouvrez à nouveau, il faut environ 1 minute pour que l'autonomie correcte de la batterie, en minutes, s'affiche.

Code temporel

Le code temporel indique la durée d'enregistrement ou de lecture dans le format « 0:00:00 » (heures : minutes : secondes) en mode CAMERA et « 0:00:00:00 » (heures : minutes : secondes : images) en mode PLAYER (DCR-HC14E)/VCR (DCR-HC15E). Il est impossible de modifier uniquement le code temporel à une date ultérieure.

Données d'enregistrement

Les données d'enregistrement (date et heure ou divers réglages selon ceux enregistrés) ne sont pas affichées pendant l'enregistrement. Cependant, elles sont automatiquement enregistrées sur la cassette. Pour afficher les données d'enregistrement, appuyez sur DATA CODE pendant la lecture. Vous pouvez également effectuer cette opération à partir de la télécommande (DCR-HC15E uniquement, p. 50).

Après l'enregistrement

- (1) Fermez le capuchon de l'objectif.
- (2) Réglez le commutateur POWER sur OFF (CHG).
- (3) Fermez le panneau LCD.
- (4) Ejectez la cassette.
- (5) Débranchez la source d'alimentation.

Adjusting the LCD screen

Réglage de l'écran LCD

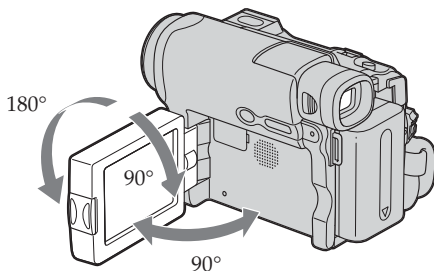

When you adjust the LCD panel, make sure that the LCD panel is opened up to 90 degrees.

Lorsque vous réglez le panneau LCD, assurez-vous que le panneau LCD est ouvert à 90 degrés.

When monitoring on the LCD screen

You can turn the LCD panel over and move it back to your camcorder body with the LCD screen facing out.

Contrôle de l'image sur l'écran LCD

Vous pouvez retourner le panneau LCD et le rabattre contre le caméscope avec l'écran LCD tourné vers l'extérieur.

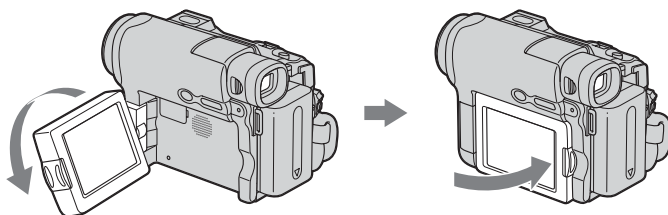

Notes

- When using the LCD screen except in the mirror mode, the viewfinder automatically turns off.
- If you turn the LCD panel over and move it back to your camcorder body when recording or recording standby, LCD B.L. (panel brightness) is fixed to "BRT NORMAL."

Remarques

- Le viseur s'éteint automatiquement, sauf en mode Miroir, lorsque vous utilisez l'écran LCD.
- Si vous retournez le panneau LCD et que vous le ramenez contre le caméscope pendant l'enregistrement ou l'attente d'enregistrement, LCD B.L. (luminosité de l'écran) est réglé à « BRT NORMAL ».

Recording a picture

Shooting with the mirror mode

This feature allows the camera subject to view him- or herself on the LCD screen.

The subject uses this feature to check his or her own image on the LCD screen while you look at the subject in the viewfinder.

- (1) Extend the viewfinder.
- (2) Rotate the LCD panel 180 degrees.

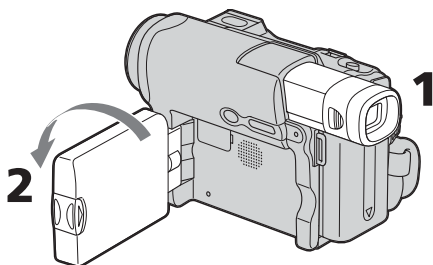

Picture in the mirror mode

The picture on the LCD screen is a mirror-image. However, the picture will be normal when recorded.

Enregistrement d'une image

Prise de vue en mode Miroir

Cette fonction permet au sujet filmé de se voir sur l'écran LCD.

Le sujet peut utiliser cette fonction pour se voir sur l'écran LCD pendant que vous le regardez dans le viseur.

- (1) Déployez le viseur.
- (2) Faites pivoter le panneau LCD à 180 degrés.

Image en mode Miroir

L'image affichée sur l'écran LCD est inversée. Cependant, l'image enregistrée n'est pas affectée.

Recording a picture

Adjusting the brightness of the LCD screen

- (1) When the POWER switch is set to CAMERA, press FN and select PAGE2. When the POWER switch is set to PLAYER (DCR-HC14E)/VCR (DCR-HC15E), press FN to display PAGE1.
- (2) Press LCD BRT. The screen to adjust the brightness of the LCD screen appears.
- (3) Adjust the brightness of the LCD screen using – (to dim)/+ (to brighten).
- (4) Press  OK to return to PAGE1/PAGE2 in Step 1.

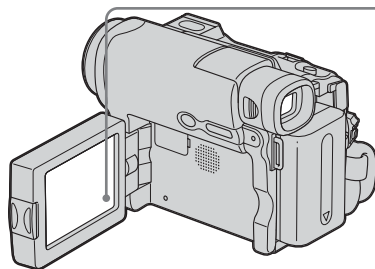

To return to FN

Press EXIT.

LCD screen backlight

You can change the brightness of the backlight when using the battery pack. Select LCD B.L. in  in the menu settings (p. 128).

Enregistrement d'une image

Réglage de la luminosité de l'écran LCD

- (1) Lorsque vous réglez le commutateur POWER sur CAMERA, appuyez sur FN, puis sélectionnez PAGE2. Lorsque vous réglez le commutateur POWER sur PLAYER (DCR-HC14E)/VCR (DCR-HC15E), appuyez sur FN, pour afficher PAGE1.
- (2) Appuyez sur LCD BRT. L'écran de réglage de la luminosité de l'écran LCD s'affiche.
- (3) Réglez la luminosité de l'écran LCD avec les touche – (pour assombrir) et + (pour éclaircir).
- (4) Appuyez sur  OK pour revenir à PAGE1/PAGE2 à l'étape 1.

2,3

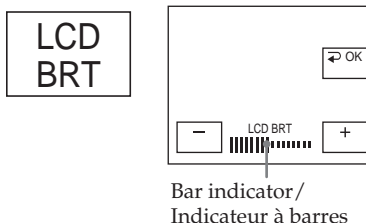

Pour revenir à FN

Appuyez sur EXIT.

Rétroéclairage de l'écran LCD

Vous pouvez modifier la luminosité du rétroéclairage lors de l'utilisation de la batterie. Sélectionnez LCD B.L. sous  dans les réglages de menu (p. 136).

Recording a picture

Even if you adjust LCD BRT or LCD B.L.

The recorded picture is not affected.

Shooting using the viewfinder is recommended when:

- You cannot see the picture clearly on the LCD screen.
- You want the battery pack to last longer.

Adjusting the viewfinder

If you record pictures with the LCD panel closed, check the picture with the viewfinder. Adjust the viewfinder lens to your eyesight so that the images in the viewfinder come into sharp focus.

Extend the viewfinder and move the viewfinder lens adjustment lever.

**Viewfinder lens adjustment lever/
Manette de réglage de l'oculaire**

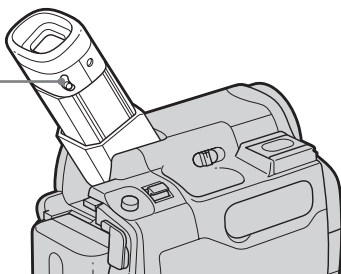

Viewfinder backlight

You can change the brightness of the backlight when using the battery pack. Select VF B.L. in  in the menu settings (p. 128).

Even if you adjust VF B.L.

The recorded picture is not affected.

Enregistrement d'une image

En cas de réglage de LCD BRT ou de LCD B.L.

L'image enregistrée n'est pas affectée.

La prise de vue avec le viseur est recommandée lorsque :

- vous ne pouvez pas voir clairement les images lues sur l'écran LCD ;
- vous souhaitez que la batterie dure plus longtemps.

Réglage du viseur

Si vous faites des prises de vue avec le panneau LCD fermé, vérifiez l'image au moyen du viseur. Réglez l'oculaire à votre vue afin que les images à l'intérieur du viseur soient correctement mises au point.

Relevez le viseur et déplacez la manette de réglage de l'oculaire.

Rétroéclairage du viseur

Vous pouvez modifier la luminosité du rétroéclairage lors de l'utilisation de la batterie. Sélectionnez VF B.L. sous  dans les réglages de menu (p. 136).

En cas de réglage de VF B.L.

L'image enregistrée n'est pas affectée.

Recording a picture

Using the zoom feature

Move the power zoom lever a little for a slower zoom. Move it further for a faster zoom.

Using the zoom sparingly results in better-looking recordings.

W : Wide-angle (subject appears farther away)

T : Telephoto (subject appears closer)

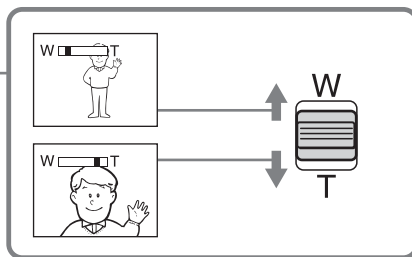
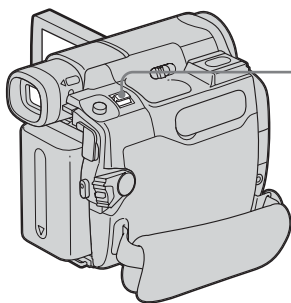

To use zoom greater than 10×

Zoom greater than 10× is performed digitally. Digital zoom can be set to 20× or 640×.

To activate digital zoom, select the digital zoom power in D ZOOM in **[C]** in the menu settings (p. 127). The digital zoom is set to OFF as the default setting. Because the picture is processed digitally, the picture quality deteriorates.

[a] The right side of the bar shows the digital zooming zone.

The digital zooming zone appears when you select the digital zoom power in the menu settings.

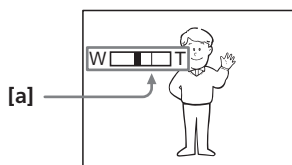

Enregistrement d'une image

Utilisation de la fonction de zoom

Déplacez légèrement la manette de zoom pour un zoom plus lent et déplacez-la davantage pour un zoom rapide.

Utilisez le zoom avec parcimonie pour obtenir des prises de vue de meilleure qualité.

W : Grand angle (le sujet semble plus éloigné)

T : Téléobjectif (le sujet semble plus rapproché)

Utilisation du zoom à plus de 10×

Un zoom supérieur à 10× s'effectue numériquement. Le zoom numérique peut être réglé sur 20× ou 640×.

Pour activer le zoom numérique, sélectionnez la puissance du zoom numérique dans D ZOOM sous **[C]** dans les réglages de menu (p. 135). Par défaut, le zoom numérique est réglé à OFF. Étant donné que l'image est traitée numériquement, la qualité de l'image se détériore.

[a] Le côté droit de la barre indique la zone de zoom numérique.

La zone de zoom numérique s'affiche lorsque vous sélectionnez la puissance du zoom numérique dans les réglages de menu.

Recording a picture

When you shoot close to a subject

If you cannot get a sharp focus, move the power zoom lever to the "W" side until the focus is sharp. You can shoot a subject that is at least about 80 cm (about 2 5/8 feet) away from the lens surface in the telephoto position, or about 1 cm (about 1/2 inch) away in the wide-angle position.

Enregistrement d'une image

Lorsque vous filmez tout près du sujet

Si vous ne pouvez pas obtenir une image nette, déplacez le levier de puissance de zoom vers le côté « W » jusqu'à l'obtention d'une image nette. Vous pouvez faire une prise de vue d'un sujet qui se trouve à au moins 80 cm de la surface de l'objectif en position téléobjectif, ou à environ 1 cm en position grand-angle.

Recording a picture

Shooting backlit subjects – Back light function

When you shoot a subject with the light source behind the subject or a subject with a light background, use the back light function.

- (1) Set the POWER switch to CAMERA.
- (2) Press BACK LIGHT.
The  indicator appears on the screen.

Enregistrement d'une image

Prise de vue de sujets éclairés à contre-jour – Fonction de compensation de contre-jour

Lors de la prise de vue d'un sujet qui se trouve devant la source de lumière ou qui se trouve devant un arrière-plan clair, utilisez la fonction de compensation de contre-jour.

- (1) Réglez le commutateur POWER sur CAMERA.
- (2) Appuyez sur BACK LIGHT.
L'indicateur  s'affiche à l'écran.

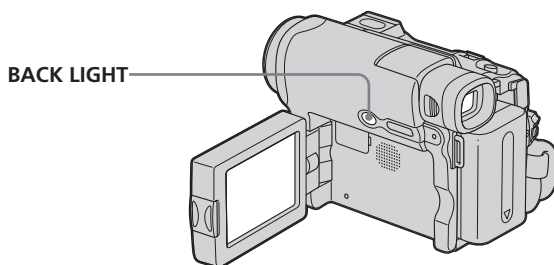

To cancel the back light function

Press BACK LIGHT again.

When shooting backlit subjects

If you press MANUAL of EXPOSURE (p. 70) or SPOT METER (p. 71), the back light function will be cancelled.

Pour désactiver la fonction de compensation de contre-jour

Appuyez à nouveau sur BACK LIGHT.

Lors de la prise de vue de sujets éclairés à contre-jour

Si vous appuyez sur MANUAL sous EXPOSURE (p. 70) ou SPOT METER (p. 71), la fonction de compensation de contre-jour est désactivée.

Recording a picture

Shooting in the dark – NightShot

The NightShot enables you to shoot a subject in the night or in a dark place. When recording with the NightShot, the picture may be recorded in incorrect or unnatural colours.

- (1) Set the POWER switch to CAMERA.
- (2) Slide NIGHTSHOT to ON.
The  and "NIGHTSHOT" indicators flash on the screen.

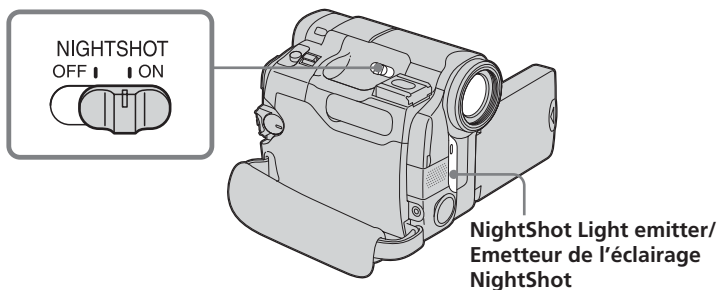

To cancel NightShot

Slide NIGHTSHOT to OFF.

Using NightShot Light

The picture will be clearer with the NightShot Light on. To enable the NightShot Light, set N.S. LIGHT in  to ON in the menu settings. (The default setting is ON.)

Enregistrement d'une image

Prise de vue dans l'obscurité – Fonctions NightShot

La fonction NightShot vous permet de faire des prises de vue de nuit ou dans un endroit sombre.

Lors de la prise de vue avec la fonction NightShot, les couleurs de l'image enregistrée peuvent être incorrectes ou apparaître peu naturelles.

- (1) Réglez le commutateur POWER sur CAMERA.
- (2) Faites glisser NIGHTSHOT sur ON.
Les indicateurs  et « NIGHTSHOT » clignotent à l'écran.

Pour désactiver la fonction NightShot

Faites glisser le bouton NIGHTSHOT sur OFF.

Utilisation de la fonction d'éclairage NightShot

L'image est plus claire avec l'éclairage NightShot activé. Pour activer l'éclairage NightShot, réglez N.S.LIGHT sur ON sous  dans les réglages de menu (le réglage par défaut est ON).

Recording a picture

Notes

- Do not use NightShot in bright places (e.g. the outdoors in the daytime). This may cause a malfunction.
- If focusing is difficult during recording with NightShot, focus manually.
- Do not cover the infrared rays emitter during recording with NightShot.

While using NightShot, you cannot use the following functions:

- White balance
- PROGRAM AE (The indicator flashes.)
- Manual exposure
- Flexible Spot Meter

NightShot Light

NightShot Light rays are infrared and so are invisible. The maximum shooting distance using the NightShot Light is about 3 m (10 feet).

Enregistrement d'une image

Remarques

- N'utilisez pas la fonction NightShot dans des endroits bien éclairés (p. ex. en extérieur, le jour). Cette position peut entraîner un problème de fonctionnement.
- Si la mise au point est difficile lorsque vous utilisez la fonction NightShot, faites la mise au point manuellement.
- Ne couvrez pas l'émetteur de rayons infrarouges pendant une prise de vue avec la fonction NightShot.

Lorsque vous utilisez la fonction NightShot, les fonctions suivantes ne sont pas disponibles :

- balance des blancs
- PROGRAM AE (l'indicateur clignote).
- exposition manuelle
- spotmètre flexible

NightShot Light

L'éclairage NightShot émet des rayons infrarouges invisibles. La distance de prise de vue maximale avec l'éclairage NightShot est d'environ 3 m.

Checking recordings – End search/Edit search/Rec Review

You can use these buttons to check the recorded picture or shoot so that the transition between the last recorded scene and the next scene you record is smooth.

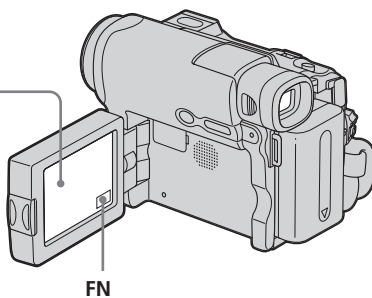
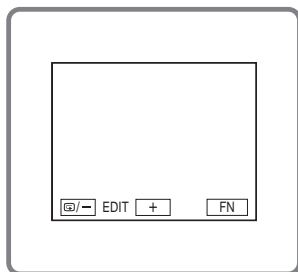

Contrôle de prises de vue – End search/Edit search/Rec Review

Vous pouvez utiliser ces boutons pour vérifier l'image enregistrée ou effectuer une prise de vue afin d'obtenir une bonne transition entre la dernière scène enregistrée et la suivante.

End search

You can go to the end of the recorded section after you record.

- (1) Set the POWER switch to CAMERA.
- (2) Press FN to display PAGE1.
- (3) Press END SCH.

The last 5 seconds of the recorded section are played back and your camcorder returns to standby.

To return to FN

Press EXIT.

To cancel end search

Press END SCH again.

End search

When you use a cassette without Cassette Memory, end search does not work once you eject the cassette after you have recorded on the tape. If you use a cassette with Cassette Memory, end search works even once you eject the cassette.

End search (recherche de fin)

Cette fonction vous permet d'aller directement à la fin de la partie enregistrée après la prise de vue.

- (1) Réglez le commutateur POWER sur CAMERA.
- (2) Appuyez sur FN pour afficher PAGE1.
- (3) Appuyez sur END SCH.

Les 5 dernières secondes de la section enregistrée sont lues, puis le caméscope revient en mode d'attente.

Pour revenir à FN

Appuyez sur EXIT.

Pour annuler la recherche de fin

Appuyez à nouveau sur END SCH.

End search (recherche de fin)

Avec une cassette sans mémoire de cassette, la fonction de recherche de fin cesse de fonctionner lorsque vous éjectez la cassette après l'enregistrement sur la cassette. Si vous utilisez une cassette avec mémoire de cassette, la fonction de recherche de fin fonctionne même après l'éjection de la cassette.





Checking recordings – End search/Edit search/Rec Review

If the tape has a blank portion between recorded portions

End search may not work correctly.



Edit search

You can search for the next recording start point. You cannot monitor the sound.

- (1) Set the POWER switch to CAMERA.
- (2) Press FN to display PAGE1.
- (3) Press MENU to display the menu.
- (4) Select EDITSEARCH in , then press EXEC (p. 127).
- (5) Select ON, then press EXIT.
- (6) Hold down /- or +. The recorded portion is played back.
Release /- or + to stop playback. If you press REC START/STOP, recording begins from the point you released /- or +.
/- : To go backward
+ : To go forward

Rec Review

You can check the last recorded section.

- (1) Set the POWER switch to CAMERA.
- (2) Press FN to display PAGE1.
- (3) Press MENU to display the menu.
- (4) Select EDITSEARCH in , then press EXEC (p. 127).
- (5) Select ON, then press EXIT.
- (6) Press /- momentarily.
The section you have stopped most recently will be played back for a few seconds, and then your camcorder will return to standby.





Contrôle de prises de vue – End search/Edit search/Rec Review

S'il y a une section vierge entre deux sections enregistrées sur une cassette

La fonction de recherche de fin peut ne pas fonctionner pas correctement.



Edit search (recherche pour modification)

Vous pouvez rechercher le point de départ de l'enregistrement suivant. Vous ne pouvez pas contrôler le son.

- (1) Réglez le commutateur POWER sur CAMERA.
- (2) Appuyez sur FN pour afficher PAGE1.
- (3) Appuyez sur MENU pour afficher le menu.
- (4) Sélectionnez EDITSEARCH sous , puis appuyez sur EXEC (p. 135).
- (5) Sélectionnez ON, puis appuyez sur EXIT.
- (6) Maintenez la touche /- ou + enfoncée. La portion enregistrée est lue. Pour arrêter la lecture, relâchez /- ou +. Si vous appuyez sur REC START/STOP, l'enregistrement recommence du point où vous avez relâché /- ou +.
/- : Pour lire vers l'arrière
+ : Pour lire vers l'avant



Rec Review (vérification d'enregistrement)

Vous pouvez vérifier la dernière partie enregistrée.

- (1) Réglez le commutateur POWER sur CAMERA.
- (2) Appuyez sur FN pour afficher PAGE1.
- (3) Appuyez sur MENU pour afficher le menu.
- (4) Sélectionnez EDITSEARCH sous , puis appuyez sur EXEC (p. 135).
- (5) Sélectionnez ON, puis appuyez sur EXIT.
- (6) Appuyez brièvement sur /-.
La section sur laquelle vous vous êtes arrêté en dernier est lue pendant quelques secondes, puis le caméscope repasse en mode d'attente.



Playing back tape

You can monitor the recorded tape on the LCD screen. If you close the LCD panel, you can monitor the playback picture in the viewfinder. You can also control playback using the Remote Commander supplied with your camcorder (DCR-HC15E only).

- (1) Set the POWER switch to PLAYER (DCR-HC14E)/VCR (DCR-HC15E) while pressing the small green button.
- (2) Press OPEN to open the LCD panel.
- (3) Press  to rewind the tape.
- (4) Press  to start playback.
- (5) Adjust the volume following the steps below.
 - ① Press FN to display PAGE1.
 - ② Press VOL. The screen to adjust the volume appears.
 - ③ Press - (to turn down the volume)/+ (to turn up the volume).
 - ④ Press  OK to return to PAGE1.

Lecture d'une cassette

Vous pouvez contrôler les images de la cassette enregistrée sur l'écran LCD. Si vous fermez le panneau LCD, vous pouvez contrôler les images en cours de lecture dans le viseur. Vous pouvez également contrôler la lecture au moyen de la télécommande fournie avec votre caméscope (DCR-HC15E uniquement).

- (1) Réglez le commutateur POWER sur PLAYER (DCR-HC14E)/VCR (DCR-HC15E) tout en appuyant sur le petit bouton vert.
- (2) Appuyez sur OPEN pour ouvrir le panneau LCD.
- (3) Appuyez sur  pour rembobiner la cassette.
- (4) Appuyez sur  pour lancer la lecture.
- (5) Réglez le volume en suivant les étapes ci-dessous.
 - ① Appuyez sur FN pour afficher PAGE1.
 - ② Appuyez sur VOL. L'écran de réglage du volume s'affiche.
 - ③ Appuyez sur - (pour baisser le volume) ou sur + (pour augmenter le volume).
 - ④ Appuyez sur  OK pour revenir à PAGE1.

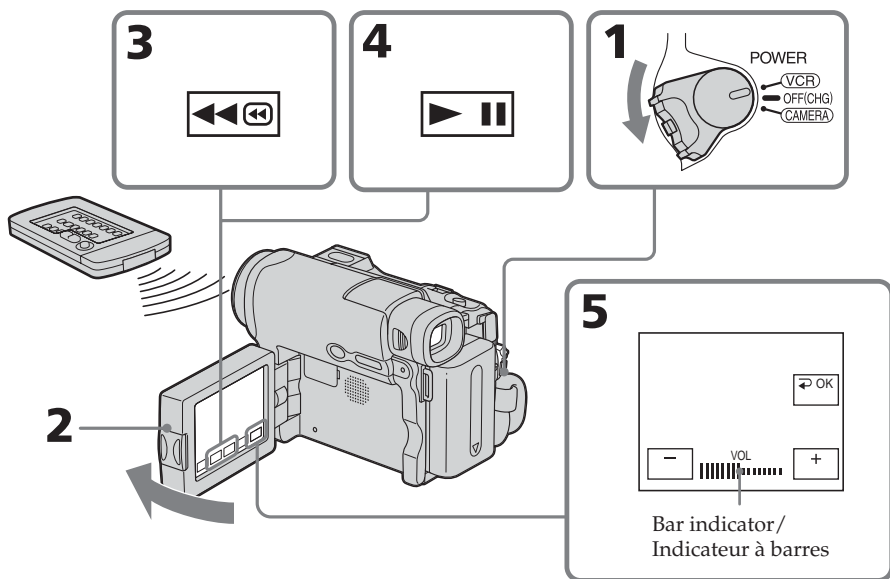

Playing back tape

To return to FN

Press EXIT.

To cancel playback

Press .



To rewind the tape

Press  during playback stop.

To fastforward the tape

Press  during playback stop.

To view a still image (playback pause)

Press  during playback. To resume playback, press  again. If the playback pause lasts more than 5 minutes, the camcorder automatically switches to the stop mode.

If you leave the power on for a long time

Your camcorder gets warm. This is not a malfunction.

Lecture d'une cassette

Pour revenir à FN

Appuyez sur EXIT.

Pour annuler la lecture

Appuyez sur .



Pour faire avancer rapidement la bande

Appuyez sur  pendant l'arrêt de lecture.

Pour rembobiner la cassette

Appuyez sur  pendant l'arrêt de lecture.

Pour visionner une image fixe (pause de lecture)

Appuyez sur  pendant la lecture. Pour reprendre la lecture, appuyez de nouveau sur . Si la pause de lecture dure plus de 5 minutes, le caméscope passe automatiquement en mode d'arrêt.

Si vous laissez votre caméscope allumé pendant une longue période

Votre caméscope chauffe. Cela n'a rien d'anormal.

Playing back tape

To display the screen indicators – Display function

Press DSPL/BATT INFO on your camcorder, or DISPLAY on the Remote Commander supplied with your camcorder (DCR-HC15E only).

The indicators disappear from the screen.

To make the indicators appear, press DSPL/BATT INFO or DISPLAY on the Remote Commander (DCR-HC15E only) again.

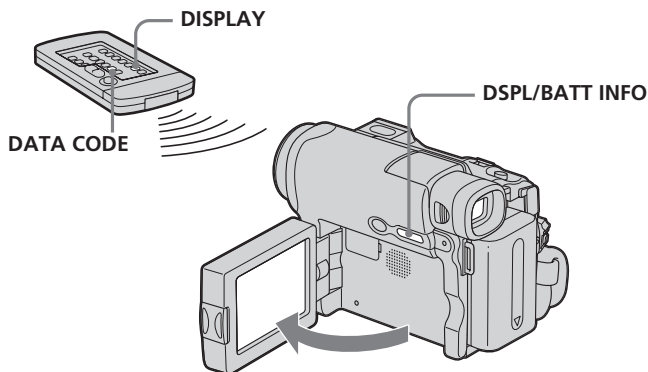

Lecture d'une cassette

Pour afficher les indicateurs à l'écran – Fonction d'affichage

Appuyez sur DSPL/BATT INFO sur le caméscope ou sur DISPLAY sur la télécommande fournie avec votre caméscope (DCR-HC15E uniquement).

Les indicateurs disparaissent de l'écran.

Pour afficher les indicateurs, appuyez de nouveau sur DSPL/BATT INFO ou sur DISPLAY sur la télécommande (DCR-HC15E uniquement).

Playing back tape

About date/time and various settings

Your camcorder automatically records not only images on the tape but also the recording data (date/time or various settings when recorded) (**Data code**).

Follow the steps below to display the data code using the touch panel or the Remote Commander (DCR-HC15E only).

Using the touch panel

- (1) Set the POWER switch to PLAYER (DCR-HC14E)/VCR (DCR-HC15E), then play back the tape.
- (2) During playback, press FN and select PAGE2.
- (3) Press DATA CODE.
- (4) Select CAM DATA or DATE DATA, then press \rightarrow OK.
- (5) Press EXIT.

Date/time/
Date/Heure

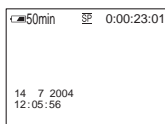

- [a] Tape counter or time code
- [b] SteadyShot off
- [c] Exposure
- [d] White balance
- [e] Gain
- [f] Shutter speed
- [g] Aperture value

Lecture d'une cassette

A propos de la date, de l'heure et des autres réglages

Votre caméscope enregistre automatiquement non seulement les images sur la cassette mais également les données d'enregistrement (date et heure ou autres réglages si enregistrés) (**code de données**).

Suivez les étapes ci-dessous pour afficher le code de données à l'aide de l'écran tactile ou de la télécommande (DCR-HC15E uniquement).

Utilisation de l'écran tactile

- (1) Réglez le commutateur POWER sur PLAYER (DCR-HC14E)/VCR (DCR-HC15E), puis lancez la lecture de la cassette.
- (2) En cours de lecture, appuyez sur FN, puis sélectionnez PAGE2.
- (3) Appuyez sur DATA CODE.
- (4) Sélectionnez CAM DATA ou DATE DATA, puis appuyez sur \rightarrow OK.
- (5) Appuyez sur EXIT.

Various settings/
Divers réglages

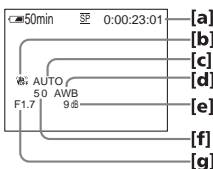

- [a] Code temporel ou compteur de bande
- [b] SteadyShot désactivé
- [c] Exposition
- [d] Balance des blancs
- [e] Gain
- [f] Vitesse d'obturation
- [g] Indice de diaphragme

Playing back tape

Using the Remote Commander (DCR-HC15E only)

Press DATA CODE on the Remote Commander during playback.

The display changes as follows:

date/time → various settings (SteadyShot off, exposure, white balance, gain, shutter speed, aperture value) → (no indicator) → date/time →...

To prevent the various data from being displayed

Select DATE in DATA CODE in **[ETC]** in the menu setting (p. 132).

Each time you press DATA CODE on the Remote Commander, the display changes as follows:

data/time ↔ (no indicator)

Note

If you press DATA CODE on the Remote Commander when the POWER switch is set to OFF (CHG), no indicator appears (DCR-HC15E only).

Various settings

Various settings show your camcorder's recording information at the time of recording. During tape recording standby, the various settings will not be displayed.

When you use data code, bars (-- -- --) appear if:

- A blank portion of the tape is being played back.
- The tape is unreadable due to tape damage or noise.
- The tape was recorded by a camcorder without the date and time set.

Data code

When you connect your camcorder to a TV, the data code also appears on the TV screen.

Lecture d'une cassette

Utilisation de la télécommande (DCR-HC15E uniquement)

Appuyez sur DATA CODE sur la télécommande en cours de lecture.

L'affichage change comme suit :

date/heure → réglages divers (SteadyShot désactivé, exposition, balance des blancs, gain, vitesse d'obturation, indice de diaphragme) → (pas d'indicateur) → date/heure →...

Pour éviter que les données diverses ne soient affichées

Sélectionnez DATE sous DATA CODE sous **[ETC]** dans les réglages de menu (p. 140).

A chaque pression sur DATA CODE sur la télécommande, l'affichage change comme suit : données/heure ↔ (pas d'indicateur)

Remarque

Si vous appuyez sur DATA CODE sur la télécommande pendant que le commutateur POWER est réglé à OFF (CHG), aucun indicateur ne s'affiche (DCR-HC15E uniquement).

Divers réglages

La fonction d'affichage de divers réglages permet d'afficher les informations d'enregistrement du caméscope au moment de l'enregistrement. En mode d'attente d'enregistrement sur cassette, ces divers paramètres ne s'affichent pas.

Lorsque vous utilisez la fonction de code de données, des tirets (-- -- --) s'affichent si :

- une partie vierge de la cassette est lue ;
- la cassette est illisible car elle est endommagée ou parasitée ;
- la cassette a été enregistrée au moyen d'un caméscope sur lequel la date et l'heure n'étaient pas réglées.

Code de données

Lorsque vous branchez votre caméscope à un téléviseur, le code de données s'affiche également sur l'écran du téléviseur.

Playing back tape

Various playback modes

To operate video control buttons, set the POWER switch to PLAYER (DCR-HC14E)/VCR (DCR-HC15E).



Using the touch panel

- (1) Press FN and select PAGE3.
- (2) Press V SPD PLAY to display video control buttons.



To change the playback direction

Press  during playback to reverse the playback direction.*

To locate a scene while monitoring the picture (picture search)

Keep pressing  or  during playback. To resume normal playback, release the button.



To monitor the high-speed picture while fastforwarding or rewinding the tape (skip scan)

Keep pressing  while fastforwarding or  while rewinding the tape. To resume fastforwarding or rewinding, release the button.

To view the picture at slow speed (slow playback)

Press  during playback.*
For slow playback in the reverse direction, press , then press .

To view the picture at double speed

Press  during playback.*
For double speed playback in the reverse direction, press , then press .

Lecture d'une cassette

Divers modes de lecture

Pour utiliser les touches de commande vidéo, réglez le commutateur POWER sur PLAYER (DCR-HC14E)/VCR (DCR-HC15E).



Utilisation de l'écran tactile

- (1) Appuyez sur FN, puis sélectionnez PAGE3.
- (2) Appuyez sur V SPD PLAY pour afficher les boutons de commande vidéo.



Pour changer le sens de la lecture

Appuyez sur  pendant la lecture pour inverser le sens de la lecture.*



Pour trouver une scène en regardant l'image (recherche par image)

Maintenez  ou  enfoncée en cours de lecture. Pour revenir à la lecture normale, relâchez le bouton.



Pour contrôler l'image à grande vitesse pendant l'avance rapide ou le rembobinage de la cassette (recherche rapide)

Maintenez  enfoncée pendant l'avance rapide ou  pendant le rembobinage de la cassette. Pour reprendre l'avance rapide ou le rembobinage, relâchez le bouton.

Pour visionner l'image au ralenti (lecture au ralenti)

Appuyez sur  pendant la lecture.*
Pour une lecture au ralenti dans le sens inverse, appuyez sur , puis sur .

Pour visionner l'image à double vitesse

Appuyez sur  pendant la lecture.*
Pour une lecture à double vitesse dans le sens inverse, appuyez sur , puis sur .



Playing back tape

To view the picture frame-by-frame

Press  during playback pause.**
For frame-by-frame playback in the reverse direction, press .

To search the last scene recorded (END SEARCH)

Press END SCH on PAGE1 during stop. The last 5 seconds of the recorded section are played back then your camcorder stops.









* Press  to pause playback. Press  to resume normal playback.

**Press  to resume normal playback.









Video control buttons

Marks on your camcorder are different from those on the Remote Commander supplied with your camcorder (DCR-HC15E only).

On your camcorder:

-  To play back or pause the tape
-  To stop the tape
-  To rewind the tape
-  To fastforward the tape
-  To play back the tape slowly
-  To forward one frame at a time
-  To rewind one frame at a time
-  To play back the tape at double speed

On the Remote Commander (DCR-HC15E only):

-  To play back the tape
-  To pause the tape
-  To stop the tape
-  To rewind the tape
-  To fastforward the tape
-  To play back the tape slowly
-  To forward one frame at a time
-  To rewind one frame at a time
-  To play back the tape at double speed

Lecture d'une cassette



Pour effectuer une lecture image par image

Appuyez sur  pendant la pause de lecture.**

Pour la lecture image par image dans le sens inverse, appuyez sur .

Pour rechercher la dernière prise de vue (END SEARCH)

Appuyez sur END SCH sous PAGE1 pendant l'arrêt. Les 5 dernières secondes de la section enregistrée sont lues, puis le caméscope s'arrête.









* Appuyez sur  pour effectuer une pause de lecture. Appuyez sur  pour reprendre la lecture normale.

**Appuyez sur  pour reprendre la lecture normale.









Boutons de commande vidéo

Les marques sur votre caméscope diffèrent de celles de la télécommande fournie avec votre caméscope (DCR-HC15E uniquement).

Sur votre caméscope :

-  Pour lire la cassette ou la mettre en pause
-  Pour arrêter la cassette
-  Pour rembobiner la cassette
-  Pour faire avancer rapidement la bande
-  Pour lire la cassette au ralenti
-  Pour avancer image par image
-  Pour rembobiner image par image
-  Pour lire la cassette à double vitesse

Sur la télécommande (DCR-HC15E uniquement) :

-  Pour lire la cassette
-  Pour effectuer une pause de lecture de la cassette
-  Pour arrêter la cassette
-  Pour rembobiner la cassette
-  Pour faire avancer rapidement la bande
-  Pour lire la cassette au ralenti
-  Pour avancer image par image
-  Pour rembobiner image par image
-  Pour lire la cassette à double vitesse

Playing back tape

In the various playback modes

- Sound is silenced.
- The previous picture may remain as a mosaic image during playback.

When you play back the tape in reverse

Horizontal noise may appear at the centre, or the top and bottom of the screen. This is not a malfunction.

Slow playback

Slow playback can be performed smoothly on your camcorder. However, this function does not work for an output signal from the  DV Interface.

Lecture d'une cassette

Dans les divers modes de lecture

- Le son est coupé.
- Pendant la lecture, l'image précédente peut rester affichée sous forme d'image mosaïque.

Lors de la lecture de la cassette en sens inverse

Des parasites horizontaux peuvent apparaître au centre ou dans le haut et le bas de l'écran. Cela n'a rien d'anormal.

Lecture au ralenti

Une lecture régulière au ralenti peut être effectuée sur votre caméscope. Cependant, cette fonction n'est pas disponible pour un signal de sortie provenant de l'interface  DV.

Viewing a recording on TV

Connect your camcorder to a TV with the A/V connecting cable supplied with your camcorder to watch the playback pictures on the TV screen. You can operate the playback control buttons in the same way as when you view playback pictures on the LCD screen. When viewing the playback picture on the TV screen, we recommend that you power your camcorder from a wall socket using the AC Adaptor. Refer to the operating instructions of your TV.

Open the jack cover. Connect your camcorder to the TV with the A/V connecting cable. Then set the TV/VCR selector on the TV to VCR to be able to view images from your camcorder.

Visionnage d'un enregistrement sur un téléviseur

Raccordez votre caméscope à votre téléviseur au moyen du cordon de liaison audio et vidéo fourni avec le caméscope pour regarder les images en cours de lecture sur l'écran du téléviseur. Pour cela, utilisez les touches de commande de lecture de la même façon que lorsque vous visionnez des images sur l'écran LCD.

Lorsque vous visionnez les images en cours de lecture sur l'écran d'un téléviseur, il est recommandé d'alimenter le caméscope via l'adaptateur secteur branché à une prise murale. Reportez-vous au mode d'emploi de votre téléviseur.

Ouvrez le cache de la prise. Raccordez votre caméscope au téléviseur via le cordon de liaison audio et vidéo. Réglez ensuite le sélecteur TV/VCR du téléviseur sur VCR pour pouvoir visionner les images à partir de votre caméscope.

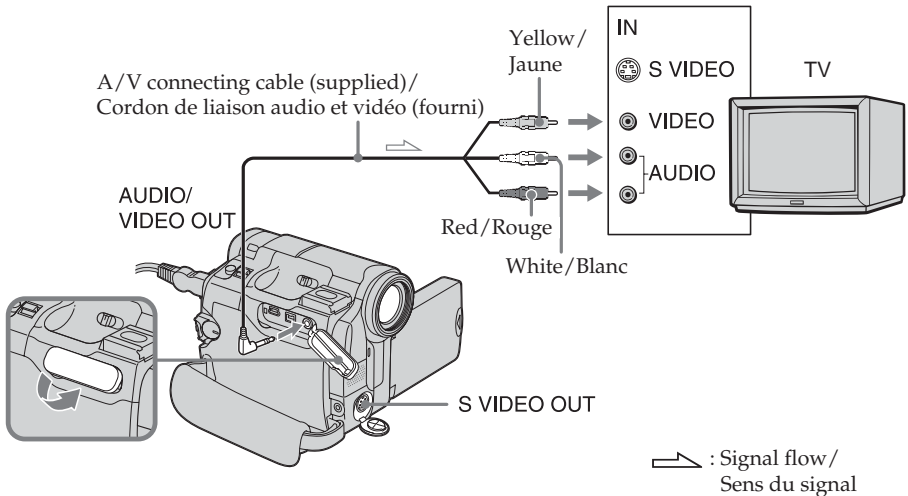

If your TV is already connected to the VCR

Connect your camcorder to the LINE IN input on the VCR with the A/V connecting cable supplied with your camcorder. Set the input selector on the VCR to LINE.

Si votre téléviseur est déjà raccordé à un magnétoscope

Raccordez votre caméscope à l'entrée LINE IN de votre magnétoscope avec le cordon de liaison audio et vidéo fourni avec votre caméscope. Réglez le sélecteur d'entrée du magnétoscope sur LINE.

Viewing a recording on TV

If your TV or VCR is a monaural type

Connect the yellow plug of the A/V connecting cable to the video input jack and the white or the red plug to the audio input jack on the VCR or the TV.

If you connect the white plug, the sound is L (left) signal. If you connect the red plug, the sound is R (right) signal.

If your TV/VCR has a 21-pin connector (EUROCONNECTOR)

The models with **CE** mark printed on their bottom surfaces only.

Use the 21-pin adaptor supplied with your camcorder.

This adaptor is exclusive to an output.

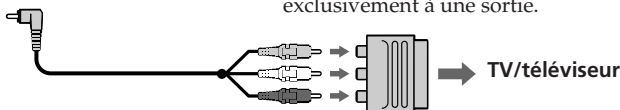

If the equipment to be connected has an S video jack

- Pictures can be reproduced more faithfully by using an S video cable (optional). With this connection, you do not need to connect the yellow (video) plug of the A/V connecting cable. However, you need to connect the red and white (audio) plugs. Connect the S video cable (optional) to the S video jacks on both your camcorder and the TV or the VCR. This connection produces higher quality DV format pictures.
- There is no sound output when connecting only with an S video cable (optional).

To display the screen indicators on TV

Set DISPLAY in **[ETC]** to V-OUT/LCD in the menu settings (p. 132). To make the screen indicators disappear, press DSPL/BATT INFO on your camcorder.

Visionnage d'un enregistrement sur un téléviseur

Si votre téléviseur ou magnétoscope est de type mono

Raccordez la fiche jaune du cordon de liaison audio et vidéo à la prise d'entrée vidéo et la fiche blanche ou la fiche rouge à la prise d'entrée audio du magnétoscope ou du téléviseur.

Si vous branchez la fiche blanche, le signal sonore provient de la gauche (L). Si vous branchez la fiche rouge, le signal sonore provient de la droite (R).

Si votre téléviseur ou magnétoscope est équipé d'un connecteur à 21 broches (EUROCONNECTOR)

Modèles comportant le « **CE** » imprimé sous l'appareil uniquement.

Utilisez l'adaptateur à 21 broches fourni avec votre caméscope.

Cet adaptateur doit être raccordé exclusivement à une sortie.

Si l'appareil à raccorder est doté d'une prise S-vidéo

- Les images peuvent être reproduites avec plus de fidélité à l'aide du câble S-vidéo (en option). Avec ce branchement, vous n'avez pas besoin de brancher la prise jaune (vidéo) du cordon de liaison audio et vidéo. Cependant, vous devez raccorder les fiches rouge et blanche (audio). Branchez le câble S-vidéo (en option) sur les prises S-vidéo de votre caméscope et du téléviseur ou du magnétoscope. Ce branchement permet d'obtenir des images au format DV de meilleure qualité.
- Aucun son n'est émis lorsque seulement un câble S-vidéo (en option) est raccordé.

Pour afficher les indicateurs d'écran sur le téléviseur

Réglez DISPLAY sur V-OUT/LCD sous **[ETC]** dans les réglages de menu (p. 140). Pour désactiver l'affichage des indicateurs d'écran, appuyez sur DSPL/BATT INFO sur votre caméscope.

Photo recording

You can record still images such as photographs. You can record about 510 images in the SP mode and about 765 images in the LP mode on a 60-minute tape.

The POWER switch should be set to

CAMERA.

- (1) Keep pressing PHOTO lightly until a still image appears. The CAPTURE indicator appears. Recording does not start yet.

To change the still image, release PHOTO, select a still image again, and then press and hold PHOTO lightly.

- (2) Press PHOTO deeply.

The still image displayed on the screen when you pressed PHOTO deeply is recorded for about 7 seconds. The sound during those 7 seconds is also recorded. The still image is displayed on the screen until the recording is completed.

Enregistrement de photos

Vous pouvez enregistrer des images fixes telles que des photos. Vous pouvez enregistrer environ 510 images en mode SP et environ 765 images en mode LP sur une cassette de 60 minutes.

Réglez le commutateur POWER sur

CAMERA.

- (1) Appuyez légèrement sur PHOTO en continu jusqu'à ce qu'une image fixe s'affiche. L'indicateur CAPTURE s'affiche. L'enregistrement ne démarre pas immédiatement.

Pour changer d'image fixe, relâchez PHOTO, sélectionnez une autre image fixe, puis appuyez légèrement sur PHOTO et maintenez cette touche enfoncée.

- (2) Appuyez à fond sur PHOTO.

L'image fixe affichée à l'écran au moment où vous appuyez à fond sur PHOTO est enregistrée pendant environ 7 secondes. Le son de ces 7 secondes est également enregistré.

L'image fixe reste affichée à l'écran jusqu'à ce que l'enregistrement soit terminé.

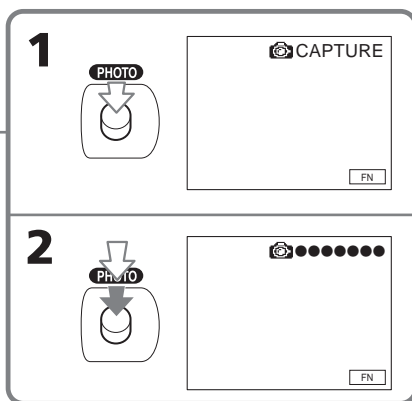
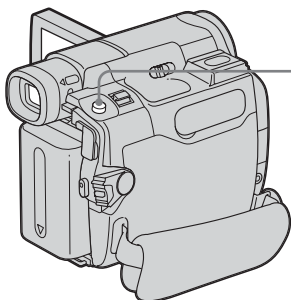

Photo recording

Notes

- During Tape Photo recording, you cannot change the mode or setting.
- When recording a still image, do not shake your camcorder. The image may fluctuate.
- The Tape Photo recording function does not work when the fader function is on.

If you record a moving subject with the Tape Photo recording function

When you play back the still image on other equipment, the image may fluctuate.

When you press PHOTO on the Remote Commander (DCR-HC15E only)

Your camcorder immediately records the image that is on the screen when you press the button.

To record still images on a tape during tape recording

You cannot check an image on the screen by pressing PHOTO lightly. Press PHOTO deeply. The still image is recorded for about 7 seconds and your camcorder returns to tape recording standby.

Enregistrement de photos

Remarques

- Pendant l'enregistrement de photos sur la cassette, vous ne pouvez pas changer le mode ou les réglages.
- Pendant l'enregistrement d'une image fixe, ne secouez pas votre caméscope. L'image pourrait alors être floue.
- La fonction d'enregistrement de photos sur la cassette n'est pas disponible lorsque la fonction de transition en fondu est activée.

Si vous enregistrez un sujet mobile avec le mode d'enregistrement de photos sur cassette

L'image peut être floue lorsque vous visionnez l'image fixe sur un autre appareil.

Lorsque vous appuyez sur la touche PHOTO de la télécommande (DCR-HC15E uniquement)

Votre caméscope enregistre immédiatement l'image affichée à l'écran lorsque vous appuyez sur cette touche.

Pour enregistrer des images fixes sur une cassette en cours d'enregistrement sur cassette

Vous ne pouvez pas vérifier une image à l'écran en appuyant légèrement sur PHOTO. Appuyez à fond sur PHOTO. L'image fixe est enregistrée pendant environ 7 secondes, puis votre caméscope revient en mode d'attente d'enregistrement sur cassette.

Self-timer recording

You can record still images and moving pictures using the self-timer recording feature. You can also use the Remote Commander for this operation (DCR-HC15E only).

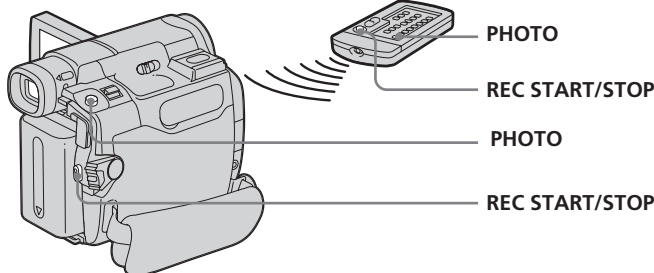

Prise de vue avec le retardateur

Vous pouvez enregistrer des images fixes et des images animées à l'aide de la fonction de prise de vue par retardateur. Vous pouvez également effectuer cette opération à partir de la télécommande (DCR-HC15E uniquement).

Recording moving pictures

The POWER switch should be set to

CAMERA.

Operate by touching the panel.

- (1) During standby, press FN and select PAGE2.
- (2) Press SELFTIMER.
The  (self-timer) indicator appears on the screen.
- (3) Press EXIT to return to FN.
- (4) Press REC START/STOP.
The self-timer starts counting down from about 10 while beeping. In the last 2 seconds of the countdown, the beep gets faster, then recording starts automatically.

To stop the countdown for recording on the tape

Press REC START/STOP. To restart the countdown, press REC START/STOP again.

Enregistrement d'images animées

Réglez le commutateur POWER sur

CAMERA.

Effectuez cette opération à l'aide de l'écran tactile.

- (1) En mode d'attente, appuyez sur FN, puis sélectionnez PAGE2.
- (2) Appuyez sur SELFTIMER.
L'indicateur  (retardateur) s'affiche à l'écran.
- (3) Appuyez sur EXIT pour revenir à FN.
- (4) Appuyez sur REC START/STOP.
La minuterie du retardateur entame le décompte à partir de 10 en émettant un bip. Dans les 2 dernières secondes du décompte, le bip devient plus rapide, puis la prise de vue démarre automatiquement.

Pour mettre fin au décompte pour l'enregistrement sur la cassette

Appuyez sur REC START/STOP. Pour relancer le décompte, appuyez de nouveau sur REC START/STOP.

Self-timer recording

Recording still images

The POWER switch should be set to

(CAMERA).

Operate by touching the panel.

- (1) Follow steps 1 to 3 in “Recording moving pictures.”
- (2) Press PHOTO deeply.

To cancel the self-timer

During standby, press SELFTIMER and the  (self-timer) indicator disappears from the screen. You cannot cancel the self-timer using the Remote Commander.

Note

You cannot stop the countdown for self-timer recording of still images.

When self-timer recording is finished

The self-timer recording is automatically cancelled.

Setting up a recording using the self-timer

You can set up a recording using the self-timer only in recording standby mode.

Prise de vue avec le retardateur

Enregistrement d'images fixes

Réglez le commutateur POWER sur

(CAMERA).

Effectuez cette opération à l'aide de l'écran tactile.

- (1) Suivez les étapes 1 à 3 de la section « Enregistrement d'images animées ».
- (2) Appuyez à fond sur PHOTO.

Pour désactiver le retardateur

Appuyez sur SELFTIMER pour faire disparaître l'indicateur  (retardateur) de l'écran pendant que le caméscope est en mode d'attente. Il est impossible d'annuler la prise de vue par retardateur avec la télécommande.

Remarque

Vous ne pouvez pas désactiver le décompte pour la prise de vue d'images fixes par retardateur.

Lorsque la prise de vue par retardateur est terminée

La prise de vue par retardateur est automatiquement désactivée.

Préparation d'une prise de vue à l'aide du retardateur

Vous pouvez préparer une prise de vue par retardateur uniquement en mode d'attente d'enregistrement.

Adjusting the white balance manually

Normally white balance is automatically adjusted.

The POWER switch should be set to

CAMERA.

Operate by touching the panel.

- (1) Press FN to display PAGE1.
- (2) Press MENU to display the menu.
- (3) Select WHT BAL in , then press EXEC (p. 126).

Réglage manuel de la balance des blancs

Normalement, le réglage de la balance des blancs s'effectue automatiquement.

Réglez le commutateur POWER sur

CAMERA.

Effectuez cette opération à l'aide de l'écran tactile.

- (1) Appuyez sur FN pour afficher PAGE1.
- (2) Appuyez sur MENU pour afficher le menu.
- (3) Sélectionnez WHT BAL sous , puis appuyez sur EXEC (p. 134).

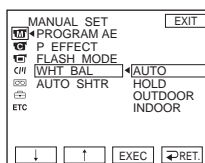

- (4) Select a desired mode, then press EXEC.

HOLD:

When recording a single-coloured subject or background

OUTDOOR (☀):

- When recording a sunset/sunrise, just after sunset, just before sunrise, neon signs, or fireworks
- Under a colour matching fluorescent lamp

INDOOR (💡):

- When lighting conditions change quickly
- In too bright places such as photography studios
- Under sodium lamps or mercury lamps

To return to FN

Press EXIT.

- (4) Sélectionnez le mode souhaité, puis appuyez sur EXEC.

HOLD :

Lors de l'enregistrement d'un sujet ou d'un arrière-plan monochrome

OUTDOOR (☀) :

- Lors de la prise de vue de néons, d'un feu d'artifice, d'un couché ou d'un levé de soleil, juste après le couché du soleil ou juste avant le levé du soleil
- Sous une lampe fluorescente de la même couleur que le sujet

INDOOR (💡) :

- Lorsque les conditions d'éclairage changent rapidement
- Dans des endroits trop éclairés comme le studio d'un photographe
- Sous des lampes au sodium ou au mercure

Pour revenir à FN

Appuyez sur EXIT.

Adjusting the white balance manually

To return to the automatic white balance

Set WHT BAL to AUTO in the menu settings.

If the picture is being taken in a studio lit by TV lighting

We recommend that you record in the INDOOR mode.

When you record under fluorescent lighting

Select AUTO or HOLD.

Your camcorder may not adjust the white balance correctly in the INDOOR mode.

If you did the followings in the AUTO mode

- You remove the battery pack for replacement.
- You bring your camcorder from indoors to outdoors holding the exposure, or vice versa. Point your camcorder at the white subject for about 10 seconds after setting the POWER switch to CAMERA to get better adjustment.

If you did the followings in the HOLD mode

- You change the mode of PROGRAM AE.
 - You bring your camcorder from indoors to outdoors, or vice versa.
- Set WHT BAL to AUTO and reset to HOLD after few seconds.

Réglage manuel de la balance des blancs

Pour revenir au mode automatique de balance des blancs

Réglez WHT BAL sur AUTO dans les réglages de menu.

Si la photo est prise dans un studio éclairé par un éclairage de télévision

Il est recommandé d'enregistrer en mode INDOOR.

Lors d'une prise de vue sous un éclairage fluorescent

Sélectionnez AUTO ou HOLD.

Il est possible que votre caméscope n'ajuste pas correctement la balance des blancs en mode INDOOR.

Si vous avez effectué les procédures suivantes dans le mode AUTO

- Vous avez retiré la batterie pour la remplacer.
- Vous avez déplacé votre caméscope de l'intérieur d'un bâtiment vers l'extérieur ou vice-versa, tout en maintenant le réglage d'exposition.

Pointez votre caméscope vers un sujet blanc pendant environ 10 secondes après avoir réglé le commutateur POWER sur CAMERA afin d'obtenir un meilleur réglage.

Si vous avez effectué les procédures suivantes dans le mode HOLD

- Vous avez changé le mode de PROGRAM AE.
- Vous avez déplacé votre caméscope de l'intérieur d'un bâtiment vers l'extérieur ou vice versa.

Réglez WHT BAL sur AUTO et réinitialisez-le à HOLD après quelques secondes.

Using the wide mode

You can record a 16:9 wide picture to watch on the 16:9 wide-screen TV (16:9WIDE).

Black bands appear on the screen during recording in the 16:9WIDE mode **[a]**. The picture during playing back in the 4:3 mode on a wide-screen TV **[b]** or a normal TV **[c]*** are compressed in the widthwise direction. If you set the screen mode of the wide-screen TV to the full mode, you can watch pictures of normal images **[d]**.

* The picture played back in the wide mode on a normal TV appears the same as the picture played back in the wide mode on your camcorder **[a]**.

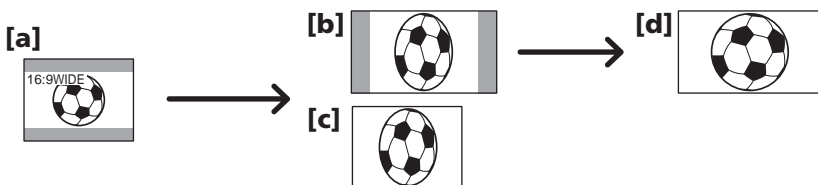

The POWER switch should be set to

CAMERA.

Operate by touching the panel.

- (1) During recording standby, press FN to display PAGE1.
- (2) Press MENU to display the menu.
- (3) Select 16:9WIDE in **[a]**, then press EXEC (p. 127).
- (4) Select ON, then press EXEC.

Utilisation du mode Grand écran

Vous pouvez faire des prises de vue en format 16:9 que vous pourrez ensuite visionner sur un téléviseur grand écran 16:9 (16:9WIDE).

Des bandes noires s'affichent à l'écran pendant l'enregistrement en mode 16:9WIDE **[a]**. En cours de lecture en mode 4:3 sur un téléviseur à grand écran **[b]** ou sur un téléviseur normal **[c]***, les images sont compressées dans le sens de la largeur. Si vous réglez le mode d'écran du téléviseur grand écran sur le mode plein, vous pouvez visionner des images normales **[d]**.

* L'image lue en mode grand écran sur un téléviseur normal s'affiche de la même manière que l'image lue en mode grand écran sur votre caméscope **[a]**.

Réglez le commutateur POWER sur

CAMERA.

Effectuez cette opération à l'aide de l'écran tactile.

- (1) En mode d'attente d'enregistrement, appuyez sur FN pour afficher PAGE1.
- (2) Appuyez sur MENU pour afficher le menu.
- (3) Sélectionnez 16:9WIDE sous **[a]**, puis appuyez sur EXEC (p. 135).
- (4) Sélectionnez ON, puis appuyez sur EXEC.

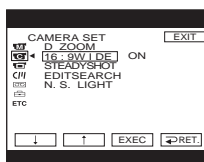

To return to FN

Press EXIT.

Pour revenir à FN

Appuyez sur EXIT.

Using the wide mode

To cancel the wide mode

Set 16:9WIDE to OFF in the menu settings.

Notes

- In the wide mode, you cannot activate BOUNCE (fader).
- Pictures recorded on the tape in wide mode cannot be returned to normal size.

Utilisation du mode Grand écran

Pour désactiver le mode Grand écran

Réglez 16:9WIDE sur OFF dans les réglages de menu.

Remarques

- En mode grand écran, il est impossible d'activer la fonction BOUNCE (fader).
- Les images enregistrées sur la cassette en mode grand écran ne peuvent pas être ramenées à leur taille normale.

Using the fader function

You can fade in or out to give your recording a professional appearance.

Utilisation de la fonction de transitions en fondu

Vous pouvez faire des entrées et des sorties en fondu pour donner un aspect professionnel à vos enregistrements.

[a] STBY REC

NORM. (normal) FADER

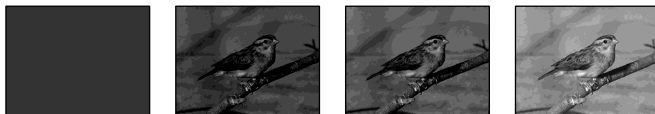

MOSC. (mosaic) FADER



BOUNCE

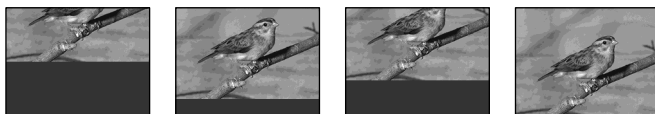

[b] STBY REC

MONOTONE

When fading in, the picture gradually changes from black-and-white to colour.

When fading out, the picture gradually changes from colour to black-and-white.

MONOTONE

Pendant l'entrée en fondu, l'image passe graduellement du noir et blanc à la couleur.

Pendant la sortie en fondu, l'image passe graduellement de la couleur au noir et blanc.

Notes on the BOUNCE mode

- You can fade in only.
- You cannot select BOUNCE in the followings:
 - D ZOOM is activated in the menu settings
 - Wide mode
 - Picture effect
 - PROGRAM AE

Remarques sur le mode BOUNCE

- Entrées en fondu uniquement.
- Vous ne pouvez pas sélectionner BOUNCE dans les cas suivants :
 - D ZOOM est activé dans les réglages de menu
 - mode grand écran
 - effet d'image
 - PROGRAM AE

Using the fader function

The POWER switch should be set to

CAMERA.

Operate by touching the panel.

(1) When fading in [a]

Press FN to display PAGE1 during recording standby.

When fading out [b]

Press FN to display PAGE1 during recording.

(2) Press FADER. The screen to select the fader mode appears.

(3) Press a desired mode.

(4) Press \rightarrow OK to return to PAGE1.

(5) Press EXIT to return to FN.

The fader indicator you selected flashes.

(6) Press REC START/STOP.

After the fade in/out is carried out, your camcorder automatically returns to the normal mode.

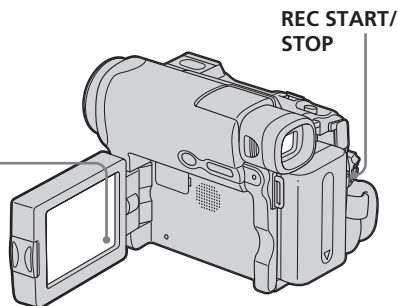
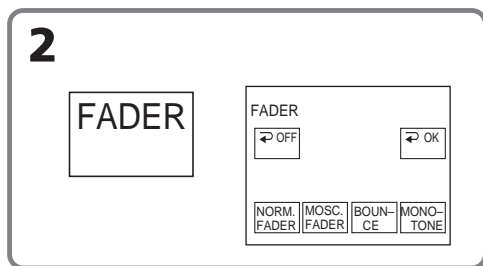

To cancel the fade in/out

Before pressing REC START/STOP, press \rightarrow OFF on the FADER screen to return to PAGE1.

Press EXIT to return to FN.

Utilisation de la fonction de transitions en fondu

Réglez le commutateur POWER sur

CAMERA.

Effectuez cette opération à l'aide de l'écran tactile.

(1) Pendant l'entrée en fondu [a]

En mode d'attente d'enregistrement, appuyez sur FN pour afficher PAGE1.

Pendant la sortie en fondu [b]

En cours d'enregistrement, appuyez sur FN pour afficher PAGE1.

(2) Appuyez sur FADER. L'écran de sélection du mode de transition en fondu s'affiche.

(3) Appuyez sur le mode souhaité.

(4) Appuyez sur \rightarrow OK pour revenir à PAGE1.

(5) Appuyez sur EXIT pour revenir à FN. L'indicateur de transition en fondu sélectionné clignote.

(6) Appuyez sur REC START/STOP. Après l'entrée ou la sortie en fondu, votre caméscope revient automatiquement en mode normal.

Pour désactiver l'entrée ou la sortie en fondu

Avant d'appuyer sur REC START/STOP, appuyez sur \rightarrow OFF sur l'écran FADER pour revenir à PAGE1.

Appuyez sur EXIT pour revenir à FN.

Using the fader function

Note

You cannot use the following functions while using fader. Also, you cannot use fader while using following functions:

- Interval Recording
- Frame recording

During BOUNCE is on, you cannot use the following functions:

- Zoom
- Picture effect
- Manual exposure
- Flexible Spot Meter
- Manual focus
- Wide mode
- PROGRAM AE

Utilisation de la fonction de transitions en fondu

Remarque

Lorsque vous utilisez la fonction de transitions en fondu, les fonctions suivantes ne sont pas disponibles. De même, lorsque vous utilisez les fonctions suivante, la fonction de transitions en fondu n'est pas disponible :

- enregistrement par intervalles
- prise de vue image par image

Pendant que vous utilisez BOUNCE, les fonctions suivantes ne sont pas disponibles :

- zoom
- effet d'image
- exposition manuelle
- spotmètre flexible
- mise au point manuelle
- mode grand écran
- PROGRAM AE

Using special effects – Picture effect

NEG. (negative) ART [a] :

The colour and brightness of the picture are reversed.

SEPIA : The picture is sepia.

B&W : The picture is monochrome (black-and-white).

SOLARIZE [b] : The picture looks like an illustration with strong contrast.

PASTEL [c] : The picture looks like a pale pastel drawing.

MOSAIC [d] : The picture is mosaic.

[a]



[b]



[c]



[d]



The POWER switch should be set to

CAMERA.

Operate by touching the panel.

- (1) Press FN to display PAGE1.
- (2) Press MENU to display the menu.
- (3) Select P EFFECT in **[M]**, then press EXEC (p. 126).

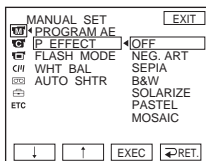

- (4) Select a desired mode, then press EXEC.

To return to FN

Press EXIT.

To cancel picture effect

Set P EFFECT to OFF in the menu settings.

Note

While using picture effect, you cannot use BOUNCE (fader).

Utilisation d'effets spéciaux – Effets d'image

NEG. (negative) ART [a] :

La couleur et la luminosité de l'image sont inversées.

SEPIA : L'image prend la couleur sépia.

B&W : L'image devient monochrome (noir et blanc).

SOLARIZE [b] : Le contraste est plus important et l'image ressemble à une illustration.

PASTEL [c] : L'image ressemble à un dessin au pastel pâle.

MOSAIC [d] : L'image apparaît en mosaïque.

Réglez le commutateur POWER sur

CAMERA.

Effectuez cette opération à l'aide de l'écran tactile.

- (1) Appuyez sur FN pour afficher PAGE1.
- (2) Appuyez sur MENU pour afficher le menu.
- (3) Sélectionnez P EFFECT sous **[M]**, puis appuyez sur EXEC (p. 134).

- (4) Sélectionnez le mode souhaité, puis appuyez sur EXEC.

Pour revenir à FN

Appuyez sur EXIT.

Pour désactiver l'effet d'image

Réglez P EFFECT sur OFF dans les réglages de menu.

Remarque

Lorsque vous utilisez la fonction d'effet d'image, il est impossible d'activer la fonction BOUNCE (fondu).

Using PROGRAM AE

SPOTLIGHT*

This mode prevents people's faces, for example, from appearing excessively white when shooting subjects lit by strong light in the theatre.

PORTRAIT (soft portrait)

This mode brings out the subject while creating a soft background for subjects such as people or flowers.

SPORTS (sports lesson)*

This mode minimises shake on fast-moving subjects such as in tennis or golf.

BEACH&SKI*

This mode prevents people's faces from appearing dark in strong light or reflected light, such as at a beach in midsummer or on a ski slope.

SUNSETMOON (sunset & moon)**

This mode allows you to maintain atmosphere when you are recording sunsets, general night views, fireworks displays and neon signs.

LANDSCAPE**

This mode is for when you record distant subjects such as mountains. Also it prevents your camcorder from focusing on glass or metal mesh in windows when you record a subject behind glass or a screen.



* Your camcorder focuses only on subjects in the middle to far distance.

**Your camcorder focuses only on distant subject.

Utilisation de la fonction PROGRAM AE

SPOTLIGHT*

Ce mode empêche que les visages des personnes n'apparaissent trop blancs lorsque les sujets filmés sont éclairés par une lumière vive, par exemple au théâtre.

PORTRAIT (Portrait doux)

Ce mode permet de bien faire ressortir le sujet sur un fond doux. Il est indiqué pour filmer des personnes ou des fleurs.

SPORTS (cours de sport)*

Ce mode permet de réduire le bougé de la caméra lors de la prise de vue de sujets se déplaçant rapidement, par exemple des balles de tennis ou de golf.

BEACH&SKI*

Ce mode permet d'éviter que les visages des personnes n'apparaissent trop sombres sous une lumière intense ou une lumière réfléchie, en particulier à la plage en été ou sur les pistes de ski.

SUNSETMOON (crépuscule et nuit)**

Ce mode permet d'obtenir une meilleure atmosphère lors de la prise de vue de couchers de soleil, de vue nocturnes, de feux d'artifice ou d'enseignes lumineuses.

LANDSCAPE**

Ce mode doit être utilisé pour filmer des sujets lointains, comme des montagnes. Il empêche également le caméscope de faire la mise au point sur la vitre ou le maillage métallique d'une fenêtre lorsque vous filmez un sujet au travers d'une vitre ou d'un grillage.

* Votre caméscope ne fait la mise au point que sur des sujets lointains ou situés à distance moyenne.

**Votre caméscope ne fait la mise au point que sur des sujets lointains.

Using PROGRAM AE

The POWER switch should be set to

(CAMERA).

Operate by touching the panel.

- (1) Press FN to display PAGE1.
- (2) Press MENU to display the menu.
- (3) Select PROGRAM AE in **[M]**, then press EXEC (p. 126).

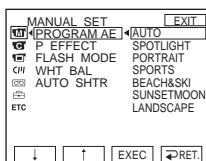

- (4) Select a desired mode, then press EXEC.

To return to FN

Press EXIT.

To cancel PROGRAM AE

Set PROGRAM AE to AUTO in the menu settings.

Notes

- The following functions do not work in PROGRAM AE:
 - BOUNCE (fader)
 - Spot Focus
- PROGRAM AE does not work if NIGHTSHOT is set to ON. (The indicator flashes.)

Utilisation de la fonction PROGRAM AE

Réglez le commutateur POWER sur

(CAMERA).

Effectuez cette opération à l'aide de l'écran tactile.

- (1) Appuyez sur FN pour afficher PAGE1.
- (2) Appuyez sur MENU pour afficher le menu.
- (3) Sélectionnez PROGRAM AE sous **[M]**, puis appuyez sur EXEC (p. 134).

- (4) Sélectionnez le mode souhaité, puis appuyez sur EXEC.

Pour revenir à FN

Appuyez sur EXIT.

Pour désactiver la fonction PROGRAM AE

Réglez PROGRAM AE sur AUTO dans les réglages de menu.

Remarques

- Les fonctions suivantes sont inactives en mode PROGRAM AE :
 - BOUNCE (foudu)
 - mise au point centrée
- Le mode PROGRAM AE n'est pas disponible lorsque la fonction NIGHTSHOT est réglée sur ON (l'indicateur clignote).

Adjusting the exposure manually

We recommend that you adjust the exposure manually in the following cases:

- When the subject is backlit
- When the subject is too bright against the background
- When recording dark pictures (e.g. night scenes) faithfully

The POWER switch should be set to

CAMERA.

Operate by touching the panel.

- (1) Press FN to display PAGE1.
- (2) Press EXPOSURE. The screen to adjust the exposure appears.
- (3) Press MANUAL.
- (4) Adjust the exposure using - (to dim) / + (to brighten).
- (5) Press ↩ OK to return to PAGE1.

Réglage manuel de l'exposition

Il est recommandé de régler manuellement l'exposition dans les situations suivantes :

- lorsque le sujet est éclairé à contre-jour ;
- lorsque le sujet est trop lumineux par rapport à l'arrière-plan ;
- lorsque vous souhaitez obtenir une image fidèle de sujets sombres (p. ex. scènes nocturnes).

Réglez le commutateur POWER sur

CAMERA.

Effectuez cette opération à l'aide de l'écran tactile.

- (1) Appuyez sur FN pour afficher PAGE1.
- (2) Appuyez sur EXPOSURE. L'écran de réglage de l'exposition apparaît.
- (3) Appuyez sur MANUAL.
- (4) Réglez l'exposition avec les touches - (pour assombrir) et + (pour éclaircir).
- (5) Cliquez sur ↩ OK pour revenir à PAGE1.

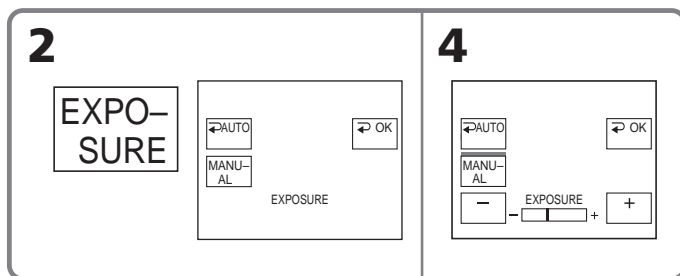

To return to FN

Press EXIT.

To return to the automatic exposure

Press ↩ AUTO on the EXPOSURE screen to return to PAGE1.

Note

When you adjust the exposure manually, the back light function does not work.

Pour revenir à FN

Appuyez sur EXIT.

Pour revenir au mode d'exposition automatique

Appuyez sur ↩ AUTO sur l'écran EXPOSURE pour revenir à PAGE1.

Remarque

Lorsque vous ajustez manuellement l'exposition, la fonction de compensation de contre-jour n'est pas disponible.

Using spot light-metering function – Flexible Spot Meter

You can take a picture with the appropriate exposure automatically for just the point you want to focus on and with its exposure fixed. Use Flexible Spot Meter in the following cases:

- The subject is backlit.
- When there is strong contrast between the subject and background such as with a subject that is on stage and lit by a spotlight.

The POWER switch should be set to

CAMERA.

Operate by touching the panel.

- (1) Press FN to display PAGE1.
- (2) Press SPOT METER. The SPOT METER screen appears.
- (3) Press the desired area in the frame. The SPOT METER indicator flashes on the screen. The exposure of the point you selected is adjusted.
- (4) Press \rightarrow OK to return to PAGE1.

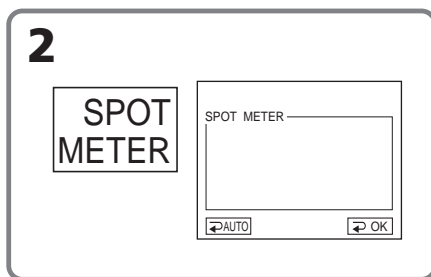

To return to FN

Press EXIT.

To return to the automatic exposure

Press \rightarrow AUTO on the SPOT METER screen to return to PAGE1.

Note

The following functions do not work during Flexible Spot Meter:

- Back light
- Spot Focus

Utilisation de la fonction de mesure de la lumière du spot – Spotmètre flexible

Cette fonction vous permet de faire la mise au point appropriée sur une zone précise du sujet, puis de fixer cette valeur et de prendre des photos avec la focale souhaitée.

Utilisez le spotmètre flexible dans les situations suivantes :

- lorsque le sujet est éclairé à contre-jour ;
- lorsque le contraste est important entre le sujet et l'arrière-plan, par exemple lorsque le sujet est sur une scène et est éclairé par un projecteur.

Réglez le commutateur POWER sur

CAMERA.

Effectuez cette opération à l'aide de l'écran tactile.

- (1) Appuyez sur FN pour afficher PAGE1.
- (2) Appuyez sur SPOT METER. L'écran SPOT METER apparaît.
- (3) Appuyez sur la zone souhaitée de l'image. L'indicateur SPOT METER clignote à l'écran. L'exposition de la zone sélectionnée est effectuée.
- (4) Cliquez sur \rightarrow OK pour revenir à PAGE1.

Pour revenir à FN

Appuyez sur EXIT.

Pour revenir au mode d'exposition automatique

Appuyez sur \rightarrow AUTO sur l'écran SPOT METER pour revenir à PAGE1.

Remarque

Les fonctions suivantes ne sont pas disponibles pendant l'utilisation du spotmètre flexible :

- compensation de contre-jour
- mise au point centrée

Focusing manually

You can gain better results by manually adjusting the focus in the following cases. Normally, focus is automatically adjusted.

- The autofocus mode is not effective when shooting:
 - Subjects through glass coated with water droplets
 - Horizontal stripes
 - Subjects with little contrast with backgrounds such as walls or the sky
- Shooting a stationary subject when using a tripod
- When you want to change the focus from a subject in the foreground to a subject in the background



The POWER switch should be set to

CAMERA.

Operate by touching the panel.

- (1) Press FN to display PAGE1.
- (2) Press FOCUS.
- (3) Press MANUAL. The screen to adjust the focus appears.
- (4) Press ← or → to sharpen focus.
- (5) Press OK to return to PAGE1.

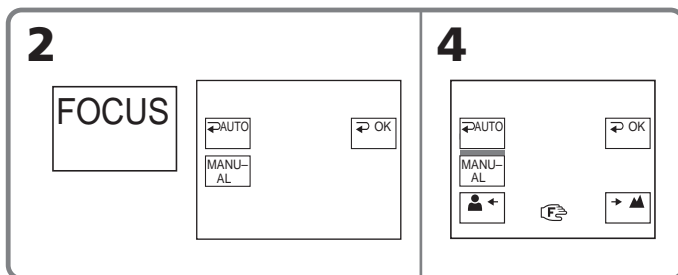

Mise au point manuelle

Dans les situations suivantes, vous pouvez obtenir de meilleurs résultats en réglant manuellement la mise au point. Normalement, le réglage de la mise au point s'effectue automatiquement.

- Le mode autofocus n'est pas efficace pendant la prise de vue :
 - de sujets se trouvant derrière une vitre couverte de gouttelettes ;
 - de rayures horizontales ;
 - de sujets offrant peu de contraste par rapport à l'arrière-plan (mur, ciel, etc.).
- Lorsque vous filmez un sujet stationnaire à l'aide d'un trépied
- Lorsque vous souhaitez modifier la mise au point réglée sur un sujet au premier plan pour la régler sur un sujet situé à l'arrière-plan

Réglez le commutateur POWER sur

CAMERA.

Effectuez cette opération à l'aide de l'écran tactile.

- (1) Appuyez sur FN pour afficher PAGE1.
- (2) Appuyez sur FOCUS.
- (3) Appuyez sur MANUAL. L'écran de réglage de la mise au point apparaît.
- (4) Appuyez sur ← ou → pour améliorer la mise au point.
- (5) Appuyez sur OK pour revenir à PAGE1.

Focusing manually

To return to FN

Press EXIT.

To return to the autofocus

On the FOCUS screen, press  AUTO to return to PAGE1.



To focus precisely

It is easier to focus on the subject if you adjust the zoom to shoot at the “W” (wide-angle) position after focusing at the “T” (telephoto) position.

When you shoot close to the subject

Focus at the end of the “W” (wide-angle) position.

changes as follows:

-  when recording a distant subject
-  when the subject is too close to focus on

Mise au point manuelle

Pour revenir à FN

Appuyez sur EXIT.

Pour revenir au mode d'autofocus

Sur l'écran FOCUS, appuyez sur  AUTO pour revenir à PAGE1.



Pour obtenir une mise au point précise

Effectuez d'abord la mise au point en position « T » (téléobjectif), puis ajustez le zoom pour filmer en position « W » (grand angle). La mise au point sur le sujet est alors plus facile à effectuer.

Lorsque vous filmez tout près du sujet

Réglez la mise au point à l'extrémité de la position « W » (grand angle).

change comme suit :

-  lors de la prise de vue d'un sujet lointain ;
-  lorsque le sujet est trop proche pour que l'appareil puisse faire la mise au point dessus.

Using spot focus function – Spot Focus

You can take a picture with the appropriate focus automatically for just the point you want to focus on and with its focus fixed.

The POWER switch should be set to

CAMERA.

Operate by touching the panel.

- (1) Press FN to display PAGE1.
- (2) Press SPOT FOCUS. The SPOT FOCUS screen appears.
- (3) Press the desired area in the frame. The SPOT FOCUS indicator flashes on the screen. The focus of the point you selected is adjusted.
- (4) Press ↵ OK to return to PAGE1.

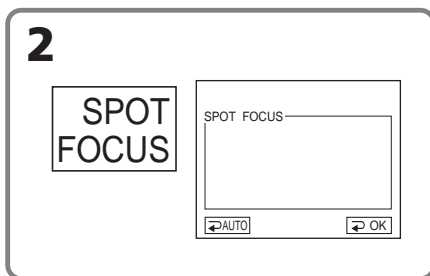

To return to FN

Press EXIT.

To return to the autofocus

On the SPOT FOCUS screen, press ↵ AUTO to return to PAGE1.

Notes

- Spot Focus does not work while PROGRAM AE is on.
- The back light function does not work during Spot Focus.

Utilisation de la fonction de mise au point centrée – Mise au point centrée

Cette fonction vous permet de faire automatiquement la mise au point appropriée sur une zone précise du sujet, puis de fixer cette valeur et de prendre des photos avec la focale souhaitée.

Réglez le commutateur POWER sur

CAMERA.

Effectuez cette opération à l'aide de l'écran tactile.

- (1) Appuyez sur FN pour afficher PAGE1.
- (2) Appuyez sur SPOT FOCUS. L'écran SPOT FOCUS (mise au point centrée) apparaît.
- (3) Appuyez sur la zone souhaitée de l'image. L'indicateur SPOT FOCUS clignote à l'écran. La mise au point de la zone sélectionnée s'effectue.
- (4) Appuyez sur ↵ OK pour revenir à PAGE1.

Pour revenir à FN

Appuyez sur EXIT.

Pour revenir au mode d'autofocus

Sur l'écran SPOT FOCUS, appuyez sur ↵ AUTO pour revenir à PAGE1.

Remarques

- La fonction de mise au point centrée n'est pas disponible si PROGRAM AE est activé.
- La fonction de compensation de contre-jour ne fonctionne pas en même temps que la fonction de mise au point centrée.

Interval Recording

You can make time-lapse recordings by setting your camcorder to automatically record and standby sequentially. You can achieve excellent recordings of flowers blooming, insects hatching, etc. with this function.

Example

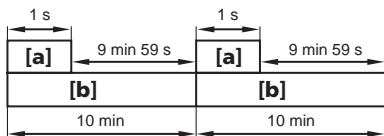

[a] REC TIME

[b] INTERVAL

There may be a discrepancy in recording time of up to +/- 6 frames from the selected time.

The POWER switch should be set to

CAMERA.

Operate by touching the panel.

- (1) Press FN to display PAGE1.
- (2) Press MENU to display the menu.
- (3) Select INT. REC in , then press EXEC (p. 130).
- (4) Select SET, then press EXEC.
- (5) Select INTERVAL, then press EXEC.
- (6) Select a desired interval time, then press EXEC.

The time: 30SEC ↔ 1MIN ↔ 5MIN
↔ 10MIN

- (7) Select REC TIME, then press EXEC.

Enregistrement par intervalles

Vous pouvez effectuer des enregistrements par intervalles en réglant votre caméscope pour qu'il passe automatiquement du mode de prise de vue au mode d'attente en alternance. Cette fonction permet d'obtenir d'excellentes prises de vue de floraisons, d'éclosions d'insectes, etc.

Exemple

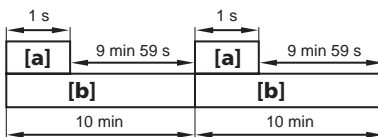

[a] REC TIME

[b] INTERVAL

La différence entre la durée d'enregistrement et la durée sélectionnée peut être de plus ou moins 6 images.

Réglez le commutateur POWER sur

CAMERA.

Effectuez cette opération à l'aide de l'écran tactile.

- (1) Appuyez sur FN pour afficher PAGE1.
- (2) Appuyez sur MENU pour afficher le menu.
- (3) Réglez INT. REC sous , puis appuyez sur EXEC (p. 138).
- (4) Sélectionnez SET, puis appuyez sur EXEC.
- (5) Sélectionnez INTERVAL, puis appuyez sur EXEC.
- (6) Sélectionnez l'intervalle souhaité, puis appuyez sur EXEC.

Durée de l'intervalle : 30SEC ↔ 1MIN
↔ 5MIN ↔ 10MIN

- (7) Sélectionnez REC TIME, puis appuyez sur EXEC.

4

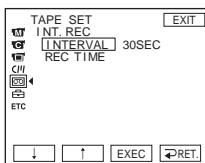

5

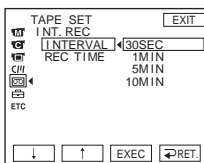

7

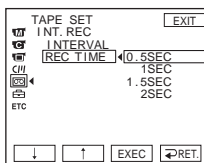

Interval Recording

- (8) Select a desired recording time, then press EXEC.
The time: 0.5SEC ↔ 1SEC ↔ 1.5SEC ↔ 2SEC
- (9) Press ↵ RET.
- (10) Select INT. REC to ON, then press EXEC.
- (11) Press EXIT to return to FN.
The INTERVAL TAPE indicator flashes on the screen.
- (12) Press REC START/STOP to start Interval Recording.
The INTERVAL TAPE indicator lights up during Interval Recording.

To cancel Interval Recording

Set INT. REC to OFF in the menu settings.

Enregistrement par intervalles

- (8) Sélectionnez la durée d'enregistrement souhaitée, puis appuyez sur EXEC.
Durée d'enregistrement : 0.5SEC ↔ 1SEC ↔ 1.5SEC ↔ 2SEC
- (9) Appuyez sur ↵ RET.
- (10) Sélectionnez INT. REC sur ON, puis appuyez sur EXEC.
- (11) Appuyez sur EXIT pour revenir à FN.
L'indicateur INTERVAL TAPE clignote à l'écran.
- (12) Appuyez sur REC START/STOP pour activer la prise de vue par intervalles.
L'indicateur INTERVAL TAPE s'allume pendant l'enregistrement par intervalles.

Pour désactiver l'enregistrement par intervalles

Réglez INT. REC sur OFF dans les réglages de menu.

Frame by frame recording

– Frame recording

You can make a recording with a stop-motion animated effect using frame recording. To create this effect, alternately move the subject a little and make frame recording. We recommend that you use a tripod, and operate your camcorder using the Remote Commander (DCR-HC15E only) to avoid camera-shake.

The POWER switch should be set to

CAMERA.

Operate by touching the panel.

- (1) Press FN to display PAGE1.
- (2) Press MENU to display the menu.
- (3) Select FRAME REC in , then press EXEC (p. 130).

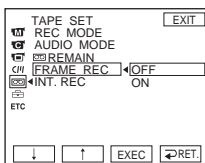

- (4) Select ON, then press EXEC.
- (5) Press EXIT to return to FN.
The FRAME REC indicator lights up.
- (6) Press REC START/STOP to start frame recording. Your camcorder makes a recording for about 6 frames, and returns to recording standby.
- (7) Move the subject, and repeat step 6.

To cancel frame recording

Set FRAME REC to OFF in the menu settings.

Note

The proper remaining tape time is not indicated if you use frame recording continuously.

When using frame recording

The last recorded frame is longer than other frames.

Enregistrement image par image – Prise de vue image par image

Vous pouvez effectuer une prise de vue avec un effet d'animation avec pause et reprise du mouvement en utilisant l'enregistrement image par image. Pour créer cet effet, déplacez légèrement le sujet entre chaque prise de vue. Il est recommandé d'utiliser un trépied et de faire fonctionner le caméscope avec la télécommande (DCR-HC15E uniquement) pour éviter les bougés de caméra.

Réglez le commutateur POWER sur

CAMERA.

Effectuez cette opération à l'aide de l'écran tactile.

- (1) Appuyez sur FN pour afficher PAGE1.
- (2) Appuyez sur MENU pour afficher le menu.
- (3) Sélectionnez FRAME REC sous , puis appuyez sur EXEC (p. 138).

- (4) Sélectionnez ON, puis appuyez sur EXEC.
- (5) Appuyez sur EXIT pour revenir à FN.
L'indicateur FRAME REC s'allume.
- (6) Pour activer la prise de vue par image par image, appuyez sur REC START/STOP. Votre caméscope enregistre environ 6 images, puis revient au mode d'attente d'enregistrement.
- (7) Déplacez le sujet, puis répétez l'étape 6.

Pour annuler l'enregistrement image par image

Réglez FRAME REC sur OFF dans les réglages de menu.

Remarque

La véritable longueur de bande restante sur la cassette n'est pas indiquée si vous utilisez la fonction d'enregistrement image par image en continu.

Lors de l'utilisation de la fonction d'enregistrement image par image

La durée de la dernière image enregistrée est plus longue que celle des autres images.





Using the viewfinder

You can operate camera brightness and fader on the touch panel when looking at the viewfinder. Turn the LCD panel over and move it back to your camcorder body with the LCD screen facing out to do this operation.

The POWER switch should be set to

CAMERA.

Operate by touching the panel.

- (1) Turn the LCD panel over and move it back to your camcorder body with the LCD screen facing out, then extend the viewfinder.
- (2) Press  OFF. The PANEL OFF indicator appears on the screen.
- (3) Press OK. The LCD screen is turned off.
- (4) Using the viewfinder, press the LCD screen. EXPOSURE,  OK,  ON and FADER appear.
- (5) Press the LCD screen and select a desired item, then press  OK.

EXPOSURE:

Adjust the exposure by pressing -/+.

FADER:

Press FADER until a desired fader mode appears.

The indicator changes as follows:

FADER → M. FADER → BOUNCE

↑
(no indicator) ← MONOTONE ↓

 ON:

The LCD screen lights up.





Utilisation du viseur

Vous pouvez régler la luminosité et la transition en fondu du caméscope à l'aide de l'écran tactile tout en vérifiant l'image dans le viseur. Pour effectuer cette opération, retournez le panneau LCD et rabattez-le contre le caméscope avec l'écran LCD tourné vers l'extérieur.

Réglez le commutateur POWER sur

CAMERA.

Effectuez cette opération à l'aide de l'écran tactile.

- (1) Retournez le panneau LCD et rabattez-le contre le caméscope avec l'écran LCD tourné vers l'extérieur, puis déployez le viseur.
- (2) Appuyez sur  OFF. L'indicateur PANEL OFF s'affiche à l'écran.
- (3) Appuyez sur OK. L'écran LCD est désactivé.
- (4) Appuyez sur l'écran LCD en observant les images dans le viseur. EXPOSURE,  OK,  ON et FADER s'affichent.
- (5) Appuyez sur l'écran LCD et sélectionnez le paramètre souhaité, puis appuyez sur  OK.

EXPOSURE :

Réglez l'exposition avec les touches -/+.

FADER :

Appuyez sur FADER jusqu'à ce que le mode de transition en fondu souhaité s'affiche.

L'indicateur change comme suit :

FADER → M. FADER → BOUNCE

↑
(pas d'indicateur) ← MONOTONE ↓

 ON :

L'écran LCD s'allume.

Using the viewfinder

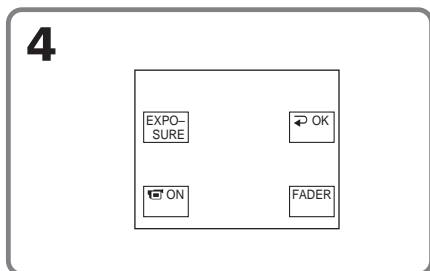

To make the buttons on the LCD screen disappear

Press ↶ OK.

Note

When the POWER switch is set to PLAYER (DCR-HC14E)/VCR (DCR-HC15E), you cannot operate with the touch panel using the viewfinder.

To operate the items that do not appear

Set the LCD panel and the viewfinder back to the previous position. Operate the items using the LCD screen.

Available recording time

This is the time when you record pictures using the viewfinder (p. 23).

Utilisation du viseur

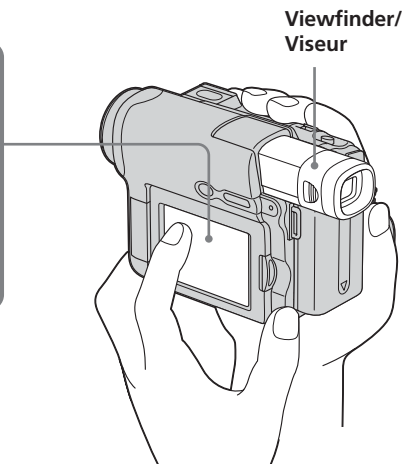

Pour désactiver l'affichage des boutons sur l'écran LCD

Appuyez sur ↶ OK.

Remarque

Lorsque le commutateur POWER est réglé sur PLAYER (DCR-HC14E)/VCR (DCR-HC15E), vous ne pouvez pas utiliser l'écran tactile tout en regardant les images dans le viseur.

Pour utiliser les paramètres qui ne sont pas affichés

Réglez le panneau LCD et le viseur sur leurs positions précédentes. Sélectionnez les paramètres sur l'écran LCD.

Durée d'enregistrement disponible

Durée disponible pour l'enregistrement d'images à l'aide du viseur (p. 23).

Playing back tape with picture effect

The POWER switch should be set to **PLAYER** (DCR-HC14E)/**VCR** (DCR-HC15E).

Operate by touching the panel.

- (1) During playback or playback pause, press FN to display PAGE1.
- (2) Press MENU to display the menu.
- (3) Select P EFFECT in **MAN**, then press EXEC (p. 126).

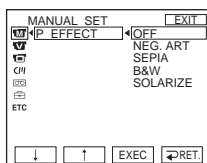

- (4) Select a desired mode, then press EXEC. You can use NEG. ART, SEPIA, B&W and SOLARIZE. See page 67 for details of each mode.

To return to FN

Press EXIT.

To cancel picture effect

Set P EFFECT to OFF in the menu settings.

Notes

- You cannot process externally input scenes using picture effect.
- You cannot record images on the tape on your camcorder while you are processing the image using picture effect. Record images on a VCR using your camcorder as a player.

Pictures processed by picture effect

These pictures are not output through the **i** DV Interface.

Lecture d'une cassette contenant des effets d'image

Réglez le commutateur POWER sur **PLAYER** (DCR-HC14E)/**VCR** (DCR-HC15E).

Effectuez cette opération à l'aide de l'écran tactile.

- (1) En mode de lecture ou de pause de lecture, appuyez sur FN pour afficher PAGE1.
- (2) Appuyez sur MENU pour afficher le menu.
- (3) Sélectionnez P EFFECT sous **MAN**, puis appuyez sur EXEC (p. 134).

- (4) Sélectionnez le mode souhaité, puis appuyez sur EXEC. Vous pouvez utiliser NEG. ART, SEPIA, B&W et SOLARIZE. Pour plus de détails sur chaque mode, reportez-vous à la page 67.

Pour revenir à FN

Appuyez sur EXIT.

Pour désactiver l'effet d'image

Réglez P EFFECT sur OFF dans les réglages de menu.

Remarques

- Vous ne pouvez pas traiter extérieurement les scènes en entrée à l'aide de la fonction d'effet d'image.
- Vous ne pouvez pas enregistrer d'images sur la cassette de votre caméscope alors que vous utilisez la fonction d'effet d'image. Enregistrez vos images sur un magnétoscope en utilisant votre caméscope comme lecteur.

Images traitées avec l'effet d'image

Ces images ne sont pas émises via l'interface **i** DV.

Quickly locating a scene – Zero set memory (DCR-HC15E only)

Your camcorder automatically searches for a desired scene having the tape counter value of "0:00:00." Use the Remote Commander for this operation.

The POWER switch should be set to **(VCR)**.

- (1) During playback, press ZERO SET MEMORY on the Remote Commander at the point you want to locate later. The tape counter shows "0:00:00," then starts counting. The ZERO SET MEMORY indicator flashes. If the indicators do not appear, press DISPLAY.
- (2) Press ■ when you want to stop playback.
- (3) Press ◀◀ to rewind the tape to the tape counter's zero point. The tape stops automatically when the tape counter reaches approximately zero.
- (4) Press ▶▶. Playback starts from the counter's zero point.

Recherche rapide d'une scène – Mémoire à zéro réglable (DCR-HC15E uniquement)

Votre caméscope recherche automatiquement la scène dont la valeur de compteur de bande est de « 0:00:00 ». Utilisez la télécommande pour effectuer cette opération.

Réglez le commutateur POWER sur **(VCR)**.

- (1) En cours de lecture, appuyez sur ZERO SET MEMORY sur la télécommande à l'endroit que vous souhaitez retrouver plus tard. Le compteur de bande indique « 0:00:00 », puis lance le compte. L'indicateur ZERO SET MEMORY clignote. Si les indicateurs ne s'affichent pas, appuyez sur DISPLAY.
- (2) Pour arrêter la lecture, appuyez sur ■.
- (3) Pour rembobiner la cassette jusqu'au point zéro du compteur de bande, appuyez sur ◀◀. La cassette s'arrête automatiquement lorsque le compteur de bande se rapproche de zéro.
- (4) Appuyez sur ▶▶. La lecture commence à partir du point zéro du compteur.

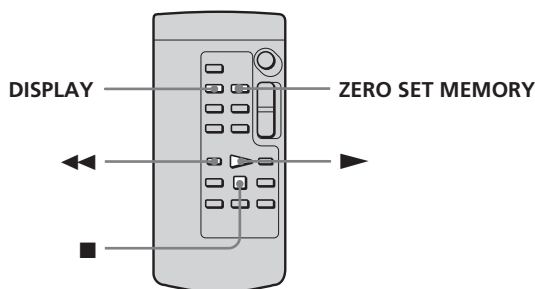

Quickly locating a scene – Zero set memory (DCR-HC15E only)

Notes

- When you press ZERO SET MEMORY before rewinding the tape, the zero set memory function will be cancelled.
- There may be a discrepancy of several seconds between the time code and the tape counter.
- The ZERO SET MEMORY indicator disappears when you press FN.

If the tape has a blank portion in the recorded sections

The zero set memory function may not work correctly.

Recherche rapide d'une scène – Mémoire à zéro réglable (DCR- HC15E uniquement)

Remarques

- Lorsque vous appuyez sur ZERO SET MEMORY avant de rembobiner la cassette, la fonction de mémoire à zéro réglable est désactivée.
- Il peut y avoir une différence de plusieurs secondes entre le code temporel et le compteur de bande.
- L'indicateur ZERO SET MEMORY s'éteint lorsque vous appuyez sur FN.

Si une cassette présente une section vierge entre des sections enregistrées

La fonction de mémoire à zéro réglable peut ne pas fonctionner correctement.

Searching the boundaries of recorded tape by title – Title search (DCR-HC15E only)

Use the cassette with Cassette Memory for this operation.
Use the Remote Commander for this operation.

Before operation

Set CM SEARCH in **[CM]** to ON in the menu settings. (The default setting is ON.)

The POWER switch should be set to **(VCR)**.

- Press SEARCH MODE on the Remote Commander repeatedly, until the TITLE SEARCH indicator appears. The title search screen appears. The indicator changes as follows:

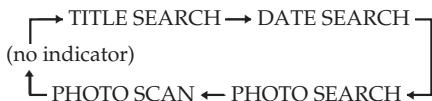

- Press **◀◀** or **▶▶** on the Remote Commander to select the title for playback. Your camcorder automatically starts playback of the scene having the title that you selected.

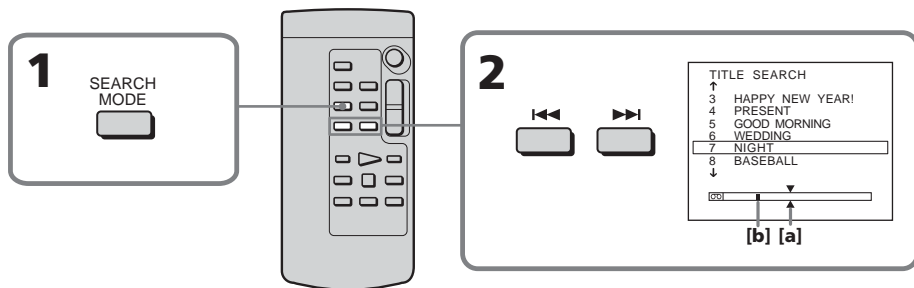

[a] Actual point you are trying to search for
[b] Present point on the tape

Recherche de fin d'enregistrement à l'aide des titres – Recherche par titre (DCR-HC15E uniquement)

Utilisez une cassette dotée d'une mémoire de cassette pour effectuer cette opération.
Utilisez la télécommande pour effectuer cette opération.

Avant de commencer

Réglez CM SEARCH sur ON sous **[CM]** dans les réglages de menu (le réglage par défaut est ON).

Réglez le commutateur POWER sur **(VCR)**.

- Appuyez plusieurs fois sur la touche SEARCH MODE de la télécommande jusqu'à ce que l'indicateur TITLE SEARCH apparaisse à l'écran. L'écran de recherche par titre apparaît. L'indicateur change comme suit :

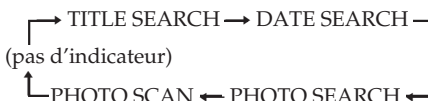

- Pour sélectionner le titre à lire, appuyez sur **◀◀** ou **▶▶** sur la télécommande. Votre caméscope lance automatiquement la lecture de la scène dont vous avez sélectionné le titre.

[a] Le point que vous recherchez
[b] Point actuel sur la cassette

Searching the boundaries of recorded tape by title – Title search (DCR-HC15E only)

To cancel searching

Press ■ on the Remote Commander.

If the tape has a blank portion between recorded portions

Title search may not work correctly.

To superimpose a title

See page 116.

Recherche de fin d'enregistrement à l'aide des titres – Recherche par titre (DCR-HC15E uniquement)

Pour annuler la recherche

Appuyez sur ■ sur la télécommande.

S'il y a une section vierge entre deux sections enregistrées sur une cassette

La fonction de recherche par titre peut ne pas fonctionner correctement.

Pour superposer un titre

Reportez-vous à la page 116.

Searching a recording by date – Date search (DCR-HC15E only)

- DATE SEARCH using Cassette Memory
→ Select the date from the list of recording dates displayed on the screen
- DATE SEARCH without using Cassette Memory
→ Search for the point where the recording date changed

Use the Remote Commander for this operation.

Searching for the date by using Cassette Memory

Before operation

- You can use this function only when playing back the cassette with Cassette Memory.
- Set CM SEARCH in **[CM]** to ON in the menu settings. (The default setting is ON.)

The POWER switch should be set to **(VCR)**.

- (1) Press SEARCH MODE on the Remote Commander repeatedly, until the DATE SEARCH indicator appears.
The date search screen appears.
The indicator changes as follows:

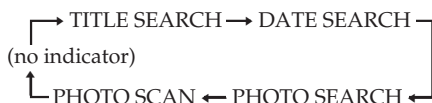

- (2) Press **◀◀** or **▶▶** on the Remote Commander to select the date for playback.
Your camcorder automatically starts playback at the beginning of the selected date.

Recherche d'un enregistrement par date – Recherche par date (DCR-HC15E uniquement)

- DATE SEARCH en utilisant la fonction de mémoire de cassette
→ Sélectionnez la date à partir de la liste des dates d'enregistrement affichée à l'écran
- DATE SEARCH sans utiliser la fonction de mémoire de cassette
→ Recherchez le point de changement de date d'enregistrement

Utilisez la télécommande pour effectuer cette opération.

Recherche de la date en utilisant la mémoire de cassette

Avant de commencer

- Vous ne pouvez utiliser cette fonction que lors de la lecture d'une cassette dotée d'une mémoire de cassette.
- Réglez CM SEARCH sur ON sous **[CM]** dans les réglages de menu (le réglage par défaut est ON).

Réglez le commutateur POWER sur **(VCR)**.

- (1) Appuyez plusieurs fois sur la touche SEARCH MODE de la télécommande jusqu'à ce que l'indicateur DATE SEARCH apparaisse à l'écran.
L'écran de recherche par date apparaît.
L'indicateur change comme suit :

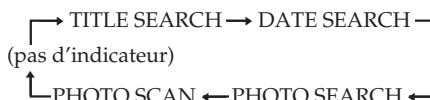

- (2) Pour sélectionner la date de la partie à lire, appuyez sur **◀◀** ou **▶▶** sur la télécommande.
Votre caméscope lance automatiquement la lecture au point de début de la date sélectionnée.

Searching a recording by date - Date search (DCR-HC15E only)

Recherche d'un enregistrement par date - Recherche par date (DCR-HC15E uniquement)

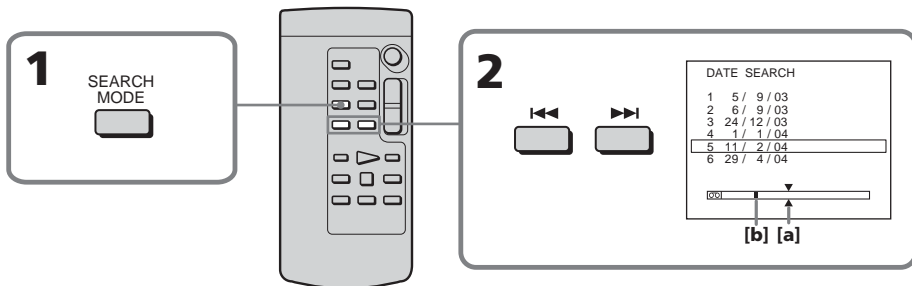

[a] Actual point you are trying to search for
[b] Present point on the tape

[a] Le point que vous recherchez
[b] Point actuel sur la cassette

To cancel searching

Press ■ on the Remote Commander.

Pour annuler la recherche

Appuyez sur ■ sur la télécommande.

Searching for the date without using Cassette Memory

The POWER switch should be set to **(VCR)**.
Operate by touching the panel.

- (1) Press FN to display PAGE1.
- (2) Press MENU to display the menu.
- (3) Select CM SEARCH in **(CM)**, then press EXEC (p. 129).

Recherche de la date sans utiliser la mémoire de cassette

Réglez le commutateur POWER sur **(VCR)**.
Effectuez cette opération à l'aide de l'écran tactile.

- (1) Appuyez sur FN pour afficher PAGE1.
- (2) Appuyez sur MENU pour afficher le menu.
- (3) Sélectionnez CM SEARCH sous **(CM)**, puis appuyez sur EXEC (p. 137).

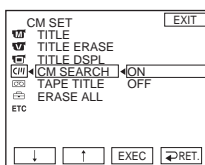

- (4) Select OFF, then press EXEC.
- (5) Press SEARCH MODE on the Remote Commander repeatedly, until the DATE SEARCH indicator appears.

- (4) Sélectionnez OFF, puis appuyez sur EXEC.
- (5) Appuyez plusieurs fois sur la touche SEARCH MODE de la télécommande jusqu'à ce que l'indicateur DATE SEARCH apparaisse à l'écran.

Searching a recording by date – Date search (DCR-HC15E only)

(6) Press **◀◀** on the Remote Commander to search for the previous date or press **▶▶** on the Remote Commander to search for the next date. Your camcorder automatically starts playback at the point where the date changes. Each time you press **◀◀** or **▶▶**, your camcorder searches for the previous or next date.

To cancel searching

Press **■** on the Remote Commander or **■** on your camcorder.

Note

If one day's recording is less than 2 minutes, your camcorder may not accurately find the point where the recording date changes.

If the tape has a blank portion between recorded portions

Date search may not work correctly.

Cassette Memory

The cassette with Cassette Memory can hold 6 recording date data. If you search the date among 7 or more data, see "Searching for the date without using Cassette Memory."

Recherche d'un enregistrement par date – Recherche par date (DCR-HC15E uniquement)

(6) Appuyez sur **◀◀** sur la télécommande pour rechercher la date précédente ou appuyez sur **▶▶** sur la télécommande pour rechercher la date suivante. Votre caméscope lance automatiquement la lecture au point où la date change. A chaque pression sur **◀◀** ou **▶▶**, votre caméscope recherche la date précédente ou suivante.

Pour annuler la recherche

Appuyez sur **■** sur la télécommande ou sur la touche **■** de votre caméscope.

Remarque

Si l'enregistrement d'une journée dure moins de 2 minutes, il est possible que votre caméscope ne trouve pas avec précision le point de changement de la date d'enregistrement.

S'il y a une section vierge entre deux sections enregistrées sur une cassette

La fonction de recherche par date peut ne pas fonctionner correctement.

Mémoire de cassette

Une cassette dotée d'une mémoire de cassette peut sauvegarder les données de 6 dates d'enregistrement. Pour effectuer une recherche par date dans 7 jeux de données ou plus, reportez-vous à la section « Recherche de la date sans utiliser la mémoire de cassette ».

Searching for a photo – Photo search/Photo scan (DCR-HC15E only)

You can search for a still image you have recorded on a tape (**PHOTO SEARCH**). You can also search for still images one after another and display each image for 5 seconds automatically regardless of the Cassette Memory (**PHOTO SCAN**). Use the Remote Commander for these operations. Use this function to check or edit still images.

Searching for a photo by using Cassette Memory

Before operation

- You can use this function only when playing back a tape with Cassette Memory.
- Set CM SEARCH in [CM] to ON in the menu settings. (The default setting is ON.)

The POWER switch should be set to (VCR).

- (1) Press SEARCH MODE on the Remote Commander repeatedly, until the PHOTO SEARCH indicator appears. The indicator changes as follows:

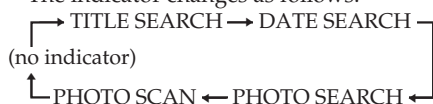

- (2) Press ◀◀ or ▶▶ on the Remote Commander to select the date for playback. Your camcorder automatically starts playback of the photo having the date that you selected.

Recherche d'une photo – Photo search/Photo scan (DCR-HC15E uniquement)

Vous pouvez rechercher une image fixe enregistrée sur une cassette (**PHOTO SEARCH**). Vous pouvez également rechercher des images fixes l'une après l'autre et afficher chaque image automatiquement pendant 5 secondes sans vous préoccuper de la mémoire de cassette (**PHOTO SCAN**). Utilisez la télécommande pour effectuer ces opérations. Utilisez cette fonction pour vérifier ou monter des images fixes.

Recherche d'une photo à l'aide de la mémoire de cassette

Avant de commencer

- Vous ne pouvez utiliser cette fonction que lors de la lecture d'une cassette dotée d'une mémoire de cassette.
- Réglez CM SEARCH sur [CM] ON dans les réglages de menu (le réglage par défaut est ON).

Réglez le commutateur POWER sur (VCR).

- (1) Appuyez plusieurs fois sur la touche SEARCH MODE de la télécommande jusqu'à ce que l'indicateur PHOTO SEARCH apparaisse à l'écran. L'indicateur change comme suit :

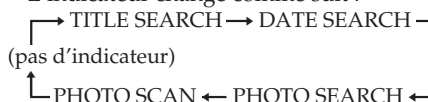

- (2) Pour sélectionner la date de la partie à lire, appuyez sur ◀◀ ou ▶▶ sur la télécommande. Votre caméscope lance automatiquement la lecture de la photo dont vous avez sélectionné la date.

Searching for a photo – Photo search/Photo scan (DCR-HC15E only)

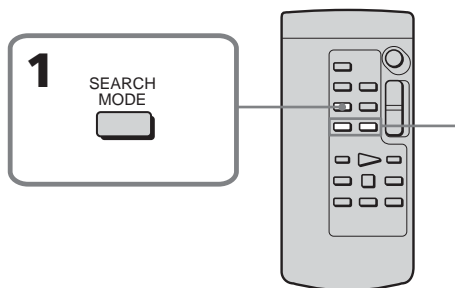

- [a] Actual point you are trying to search for
[b] Present point on the tape

To stop searching

Press ■ on the Remote Commander.

Searching for a photo without using Cassette Memory

The POWER switch should be set to **(VCR)**. Operate by touching the panel.

- (1) Press FN to display PAGE1.
- (2) Press MENU to display the menu.
- (3) Select CM SEARCH in **[CM]**, then press EXEC (p. 129).
- (4) Select OFF, then press EXEC.
- (5) Press SEARCH MODE on the Remote Commander repeatedly, until the PHOTO SEARCH indicator appears. The indicator changes as follows:

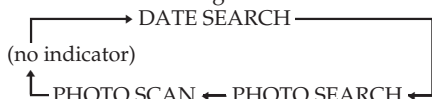

- (6) Press **◀◀** or **▶▶** on the Remote Commander to select the photo for playback. Each time you press **◀◀** or **▶▶**, your camcorder searches for the previous or next photo. Your camcorder automatically starts playback of the photo.

To stop searching

Press ■ on the Remote Commander or ■ on your camcorder.

Recherche d'une photo – Photo search/Photo scan (DCR-HC15E uniquement)

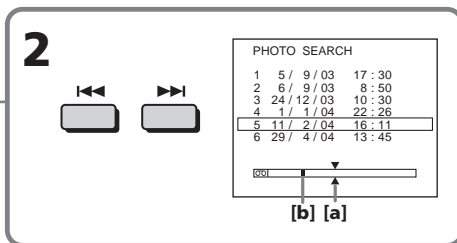

- [a] Le point que vous recherchez
[b] Point actuel sur la cassette

Pour mettre fin à la recherche

Appuyez sur ■ sur la télécommande.

Recherche d'une photo sans utiliser la mémoire de cassette

Réglez le commutateur POWER sur **(VCR)**. Effectuez cette opération à l'aide de l'écran tactile.

- (1) Appuyez sur FN pour afficher PAGE1.
- (2) Appuyez sur MENU pour afficher le menu.
- (3) Sélectionnez CM SEARCH sous **[CM]**, puis appuyez sur EXEC (p. 137).
- (4) Sélectionnez OFF, puis appuyez sur EXEC.
- (5) Appuyez plusieurs fois sur la touche SEARCH MODE de la télécommande jusqu'à ce que l'indicateur PHOTO SEARCH apparaisse à l'écran. L'indicateur change comme suit :

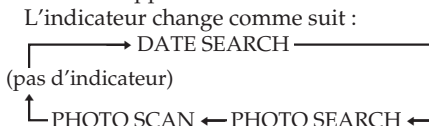

- (6) Pour sélectionner la photo à lire, appuyez sur **◀◀** ou **▶▶** sur la télécommande. A chaque pression sur **◀◀** ou **▶▶**, votre caméscope recherche la photo précédente ou suivante. Votre caméscope lit automatiquement la photo.

Pour mettre fin à la recherche

Appuyez sur ■ sur la télécommande ou sur la touche ■ de votre caméscope.

Searching for a photo – Photo search/Photo scan (DCR-HC15E only)

Scanning photo

The POWER switch should be set to (VCR).

- (1) Press SEARCH MODE on the Remote Commander repeatedly, until the PHOTO SCAN indicator appears.

The indicator changes as follows:

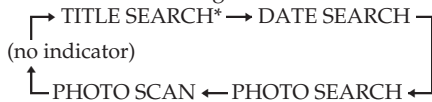

* TITLE SEARCH appears only when CM SEARCH is set to ON in the menu settings.

- (2) Press ◀◀ or ▶▶ on the Remote Commander.
Each photo is played back for about 5 seconds automatically.

Recherche d'une photo – Photo search/Photo scan (DCR-HC15E uniquement)

Balayage de photos

Réglez le commutateur POWER à (VCR).

- (1) Appuyez plusieurs fois sur la touche SEARCH MODE de la télécommande jusqu'à ce que l'indicateur PHOTO SCAN apparaisse à l'écran.

L'indicateur change comme suit :

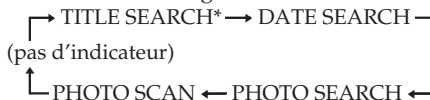

* TITLE SEARCH s'affiche uniquement lorsque CM SEARCH est réglé à ON dans les réglages de menu.

- (2) Appuyez sur ◀◀ ou ▶▶ sur la télécommande.
Chaque photo est lue automatiquement pendant environ 5 secondes.

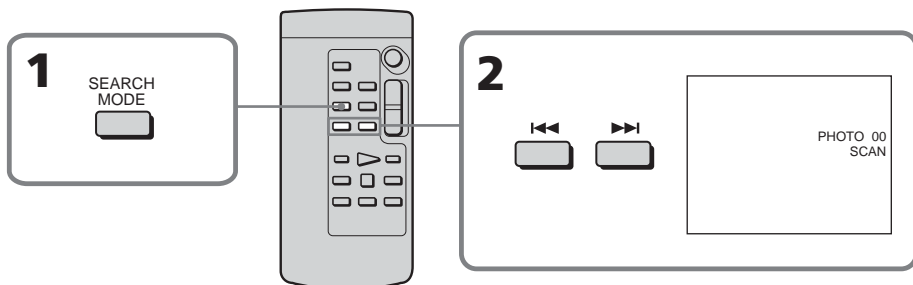

To stop scanning

Press ■ on the Remote Commander or ■ on your camcorder.

If a tape has a blank section between recorded sections

PHOTO SEARCH and PHOTO SCAN may not work correctly.

The available number of photos that can be searched using the Cassette Memory

The available number is up to 12 photos. However, you can search 13 photos or more using the photo scan function.

Pour mettre fin au balayage

Appuyez sur ■ sur la télécommande ou sur ■ sur votre caméscope.

S'il y a une section vierge entre des sections enregistrées sur une cassette

Les fonctions PHOTO SEARCH et PHOTO SCAN peuvent ne pas fonctionner correctement.

Nombre de photos pouvant être recherchées à l'aide de la fonction de mémoire de cassette

Un maximum de 12 photos peuvent être recherchées. Cependant, vous pouvez rechercher 13 photos ou plus à l'aide de la fonction de balayage photos.

Dubbing tape

You can dub or edit on the VCR connected to your camcorder using your camcorder as a player.

You can connect either the A/V connecting cable (supplied) or i.LINK cable (optional). If you connect with the i.LINK cable (optional), video and audio signals are transmitted in digital form for high-quality editing.

Connecting

With the A/V connecting cable

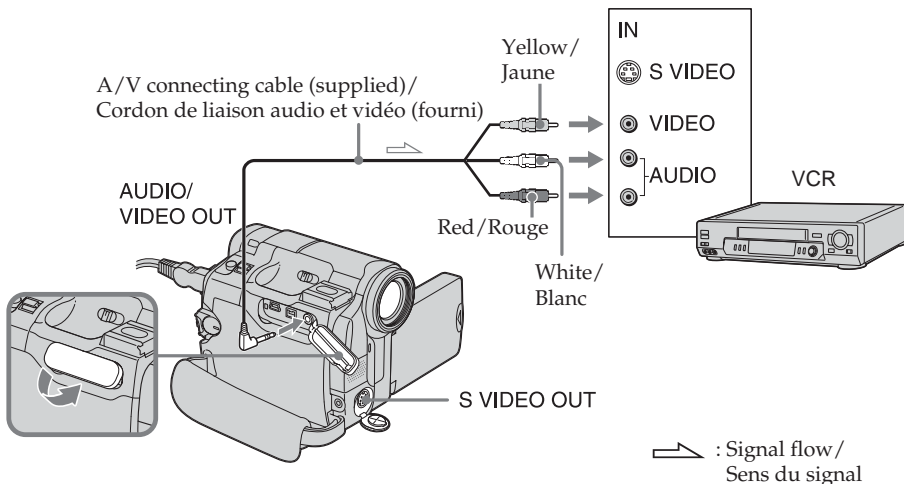

With the i.LINK cable

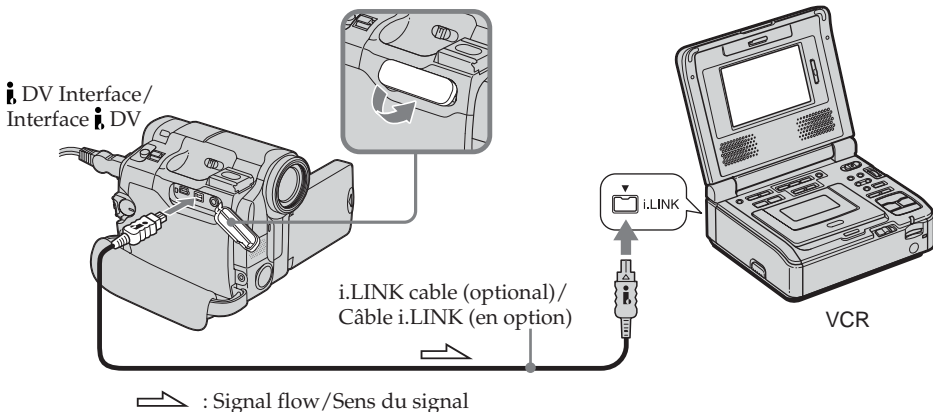

Copie d'une cassette

Vous pouvez copier ou monter des images sur le magnéscope raccordé à votre caméscope en utilisant votre caméscope en tant que lecteur.

Vous pouvez raccorder soit un cordon de liaison audio et vidéo (fourni), soit un câble i.LINK (en option). Si vous raccordez le caméscope avec le câble i.LINK (en option), les signaux vidéo et audio sont transmis sous forme numérique pour permettre un montage de haute qualité.

Raccordement

Avec le cordon de liaison audio et vidéo

Dubbing tape

Dubbing

If you are connecting the VCR with the A/V connecting cable

- Set DISPLAY in **[ETC]** to LCD in the menu settings. (The default setting is LCD.)
- If a search indicator is displayed, press SEARCH MODE on the Remote Commander to turn it off (DCR-HC15E only).
- If you want to dub the data code, display it on the screen.
- If you want to dub the title, set TITLE DSPL in **[C/M]** to ON in the menu settings. (The default setting is ON.)

If you are connecting the VCR with the i.LINK cable

- Recording of only the picture or sound cannot be done.
- Titles, screen indicators and Cassette Memory contents cannot be recorded.

The POWER switch should be set to **(PLAYER)** (DCR-HC14E)/**(VCR)** (DCR-HC15E).

- (1)** Insert a blank tape (or the tape you want to record over) into the VCR, and insert the recorded tape into your camcorder.
- (2)** Prepare the VCR for recording. If the VCR has an input selector, set it to input.
Refer to the operating instructions of the VCR.
- (3)** Play back the recorded tape on your camcorder.
- (4)** Start recording on the VCR.
Refer to the operating instructions of your VCR.

When you have finished dubbing the tape

Press **■** on both your camcorder and the VCR.

Copie d'une cassette

Copie

En cas de raccordement au magnétoscope via le cordon de liaison audio et vidéo

- Réglez DISPLAY sous **[ETC]** à LCD dans les réglages de menu (le réglage par défaut est LCD).
- Si un indicateur de recherche est affiché, appuyez sur SEARCH MODE sur la télécommande pour la désactiver (DCR-HC15E uniquement).
- Si vous souhaitez copier le code de données, affichez-le sur l'écran.
- Si vous souhaitez copier le titre, réglez TITLE DSPL à ON sous **[C/M]** dans les réglages de menu (le réglage par défaut est ON).

En cas de raccordement au magnétoscope via câble i.LINK

- L'enregistrement de l'image ou du son uniquement est impossible.
- Les titres, les indicateurs d'écran et le contenu de la mémoire de la cassette ne peuvent pas être enregistrés.

Réglez le commutateur POWER sur **(PLAYER)** (DCR-HC14E)/**(VCR)** (DCR-HC15E).

- (1)** Insérez une cassette vierge (ou une cassette sur laquelle vous souhaitez réenregistrer) dans votre magnétoscope, puis insérez la cassette enregistrée dans votre caméscope.
- (2)** Préparez le magnétoscope pour l'enregistrement. Si le magnétoscope est doté d'un sélecteur d'entrée, réglez-le sur l'entrée.
Reportez-vous au mode d'emploi de votre magnétoscope.
- (3)** Lancez la lecture de la cassette enregistrée sur votre caméscope.
- (4)** Lancez l'enregistrement sur le magnétoscope.
Reportez-vous au mode d'emploi de votre magnétoscope.

Lorsque la copie de la cassette est terminée

Appuyez sur **■** à la fois sur votre caméscope et sur votre magnétoscope.

Dubbing tape

You can edit on VCRs that support the following systems:

8 mm **B**, Hi8 **Hi8**, Digital8 **D8**, VHS **VHS**, S-VHS **SVHS**, VHSC **VHSC**, S-VHSC **SVHSC**, Betamax **B**, mini DV ^{mini}**DN**, DV **DN** and MICROMV 

If your VCR is a monaural type

Connect the yellow plug of the A/V connecting cable to the video input jack and the white or the red plug to the audio input jack on the VCR or the TV. When the white plug is connected, the left channel audio is output, and when the red plug is connected, the right channel audio is output.

If your VCR has an S video jack

See page 55 for details.

About i.LINK

See page 168 for details.

Pictures processed by picture effect

These are not output through the  DV Interface.

If you record a paused playback picture

- The recorded picture becomes rough with the  DV Interface.
- The picture may jitter when you play back the picture using other video equipment.

Copie d'une cassette

Vous pouvez effectuer un montage sur les magnétoscopes prenant en charge les systèmes suivants :

8 mm **B**, Hi8 **Hi8**, Digital8 **D8**, VHS **VHS**, S-VHS **SVHS**, VHSC **VHSC**, S-VHSC **SVHSC**, Betamax **B**, mini DV ^{mini}**DN**, DV **DN** et MICROMV 

Si votre magnétoscope est de type mono

Raccordez la fiche jaune du cordon de liaison audio et vidéo à la prise d'entrée vidéo et la fiche blanche ou la fiche rouge à la prise d'entrée audio du magnétoscope ou du téléviseur. Lorsque la fiche blanche est branchée, le signal sonore est émis par le canal de gauche. Lorsque la fiche rouge est branchée, le signal sonore est émis par le canal de droite.

Si votre magnétoscope dispose d'une prise S-vidéo

Pour plus de détails, reportez-vous à la page 55.

A propos de i.LINK

Pour plus de détails, reportez-vous à la page 168.

Images traitées par un effet d'image

Ces images ne sont pas émises via l'interface  DV.

Si vous enregistrez une image en arrêt sur image

- L'image enregistrée n'est pas détaillée avec l'interface  DV.
- Lors de la lecture de l'image avec un autre appareil vidéo, il est possible que l'image tremblete.

Dubbing only desired scenes – Digital program editing

You can duplicate selected scenes (programmes) for editing onto the tape without operating the VCR. Scenes can be selected by frame. You can set up to 20 programmes.

Copie de scènes précises – Montage numérique de programmes

Vous pouvez dupliquer des scènes sélectionnées (programmes) pour les éditer sur une cassette, sans avoir à utiliser le magnétoscope. Il est possible de sélectionner les scènes par image. Vous pouvez régler jusqu'à 20 programmes.

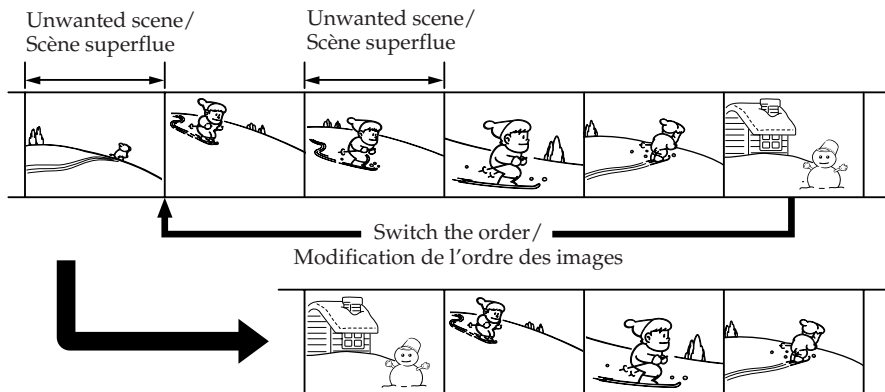

Before operating Digital program editing

Step 1 Connecting to the VCR (p. 95)

Step 2 Setting the VCR to operate (p. 95)

Step 3 Adjusting the synchronisation of the VCR (p. 100)

When you dub using the same VCR again, you can skip steps 2 and 3.

Pour d'effectuer le montage numérique de programmes

Etape 1 Raccordement du caméscope au magnétoscope (p. 95)

Etape 2 Réglage du magnétoscope pour qu'il fonctionne avec votre caméscope (p. 95)

Etape 3 Réglage de la synchronisation du magnétoscope (p. 100)

Si vous effectuez une copie en utilisant de nouveau le même magnétoscope, vous pouvez sauter les étapes 2 et 3.

Dubbing only desired scenes – Digital program editing

Using Digital program editing

Operation 1 Making a programme (p. 102)

Operation 2 Performing Digital program editing (Dubbing the tape) (p. 105)

Note

When editing digital video, the operation signals to the VCR cannot be sent with the LANC jack.

Step 1: Connecting to the VCR

You can connect either the A/V connecting cable or the i.LINK cable.

Connect the devices as illustrated on page 91.

Step 2: Setting the VCR to operate

When you are connecting the camcorder and VCR using the A/V connecting cable, the signal is emitted from the infrared rays emitter of your camcorder to the remote sensor on the VCR to control the VCR.

The POWER switch should be set to

(PLAYER) (DCR-HC14E)/**(VCR)** (DCR-HC15E).

Operate by touching the panel.

(1) Turn the power of the connected VCR on. If the VCR has an input selector, set it to input.

When you connect a video camera recorder, set its power switch to VCR/VTR.

(2) Press FN to display PAGE1.

Copie de scènes précises – Montage numérique de programmes

Utilisation de la fonction de montage numérique de programmes

Opération 1 Création d'un programme (p. 102)

Opération 2 Réalisation d'un montage numérique de programmes (copie d'une cassette) (p. 105)

Remarque

Pendant le montage de vidéo numérique, les signaux de fonctionnement transmis vers le magnétoscope ne peuvent pas être transmis par la prise LANC.

Etape 1 : Raccordement du caméscope au magnétoscope

Vous pouvez raccorder les deux appareils soit avec un cordon de liaison audio et vidéo, soit avec un câble i.LINK.

Branchez les appareils comme indiqué à la page 91.

Etape 2 : Réglage du magnétoscope pour qu'il fonctionne avec votre caméscope

Lors du raccordement du caméscope et du magnétoscope à l'aide du cordon de liaison audio et vidéo, le signal de contrôle du magnétoscope est émis à partir de l'émetteur de rayons infrarouges de votre caméscope vers le capteur de télécommande du magnétoscope.

Réglez le commutateur POWER sur

(PLAYER) (DCR-HC14E)/**(VCR)** (DCR-HC15E).

Effectuez cette opération à l'aide de l'écran tactile.

(1) Mettez le magnétoscope raccordé sous tension. Si le magnétoscope est doté d'un sélecteur d'entrée, réglez-le sur l'entrée.

Lorsque vous connectez un caméscope, réglez son commutateur d'alimentation sur VCR/VTR.

(2) Appuyez sur FN pour afficher PAGE1.

Dubbing only desired scenes – Digital program editing

- (3) Press MENU to display the menu.
- (4) Select VIDEO EDIT in **[ETC]**, then press EXEC (p. 133).
- (5) Press EDIT SET.
- (6) Select CONTROL, then press EXEC.
- (7) When connecting with the A/V connecting cable, select IR, then press EXEC.

When connecting with the i.LINK cable, select i.LINK, press EXEC, then go to “Step 3: Adjusting the synchronisation of the VCR” on page 100.

- (8) Select IR SETUP, then press EXEC.
- (9) Select the IR SETUP code of your VCR, then press EXEC. Check the code in “About the IR SETUP code” (p. 99).

Copie de scènes précises – Montage numérique de programmes

- (3) Appuyez sur MENU pour afficher le menu.
- (4) Sélectionnez VIDEO EDIT sous **[ETC]**, puis appuyez sur EXEC (p. 141).
- (5) Appuyez sur EDIT SET.
- (6) Sélectionnez CONTROL, puis appuyez sur EXEC.
- (7) Dans le cas d'un raccordement avec le cordon de liaison audio et vidéo, sélectionnez IR, puis appuyez sur EXEC. Lors d'un raccordement avec le câble i.LINK, sélectionnez i.LINK, appuyez sur EXEC, puis passez à « Etape 3 : Réglage de la synchronisation du magnétoscope » à la page 100.
- (8) Sélectionnez IR SETUP, puis appuyez sur EXEC.
- (9) Sélectionnez le code IR SETUP de votre magnétoscope, puis appuyez sur EXEC. Vérifiez le code dans la section « A propos du code IR SETUP » (p. 99).

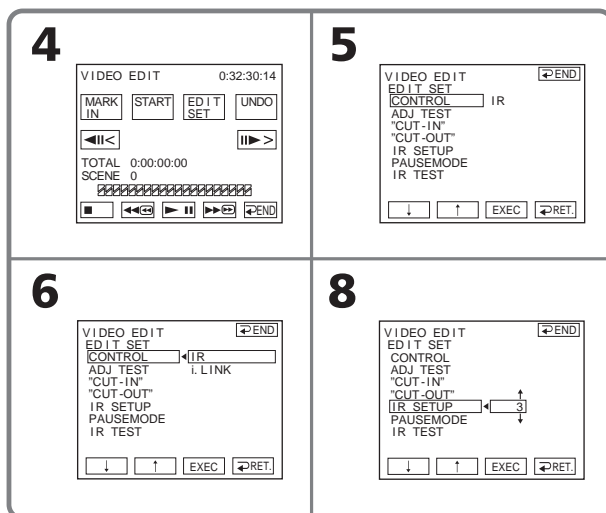

Dubbing only desired scenes – Digital program editing

- (10) Select PAUSEMODE, then press EXEC.
- (11) Select the mode to cancel recording pause on the VCR, then press EXEC. The correct button depends on your VCR. Refer to the operating instructions of your VCR.

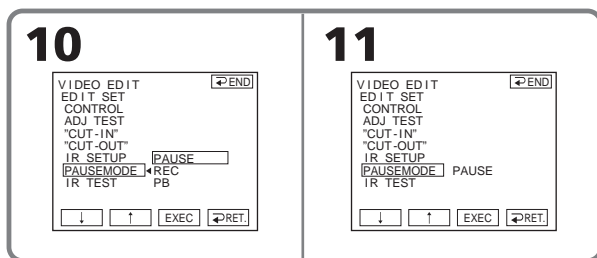

- (12) Locate the infrared rays emitter of your camcorder and face it towards the remote sensor of the VCR about 30 cm (12 in.) apart.

Copie de scènes précises – Montage numérique de programmes

- (10) Sélectionnez PAUSEMODE, puis appuyez sur EXEC.
- (11) Pour désactiver la pause d'enregistrement sur le magnéscope, sélectionnez ce mode, puis appuyez sur EXEC.
- Les touches correctes varient selon les magnétoscopes. Reportez-vous au mode d'emploi de votre magnéscope.

- (12) Placez l'émetteur de rayons infrarouges de votre caméscope face au capteur de télécommande du magnéscope, à une distance d'environ 30 cm l'un de l'autre.

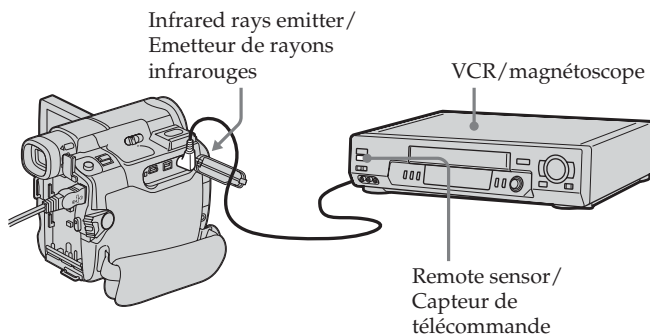

Dubbing only desired scenes – Digital program editing

- (13) Insert a recordable tape into the VCR, then set the VCR to recording pause.
- (14) Select IR TEST, then press EXEC.
- (15) Select EXECUTE, then press EXEC.
If the VCR starts recording, the setting is correct.
The indicator you selected to cancel recording pause on the VCR flashes on the screen. When finished, the indicator changes to COMPLETE.

Copie de scènes précises – Montage numérique de programmes

- (13) Insérez une cassette enregistrable dans le magnétoscope, puis réglez le magnétoscope en mode de pause d'enregistrement.
- (14) Sélectionnez IR TEST, puis appuyez sur EXEC.
- (15) Sélectionnez EXECUTE, puis appuyez sur EXEC.
Si le magnétoscope commence l'enregistrement, le réglage est correct. L'indicateur que vous avez sélectionné pour annuler la pause d'enregistrement sur le magnétoscope clignote à l'écran. Une fois l'opération terminée, l'indicateur COMPLETE s'affiche.

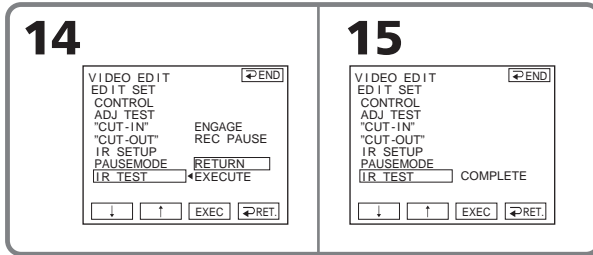

Note

When you connect with the i.LINK cable, you may not be able to operate the dubbing function correctly, depending on the VCR. Set CONTROL to IR in the menu settings of your camcorder.

Remarque

En fonction du magnétoscope utilisé, il est possible que vous ne soyez pas en mesure de faire correctement fonctionner la fonction de copie si vous utilisez une connexion avec câble i.LINK. Réglez CONTROL sur IR dans les réglages de menu de votre caméscope.

Dubbing only desired scenes – Digital program editing

About the IR SETUP code

The IR SETUP code is stored in the memory of your camcorder. Be sure to set the correct code, depending on your VCR. Default setting is code number 3.

Brand/Marque	IR SETUP code/ code IR SETUP
Sony	1, 2, 3, 4, 5, 6
Aiwa	47, 53, 54
Akai	50, 62, 74
Alba	73
Amstrad	73
Baird	30, 36
Blaupunkt	11, 83
Bush	74
CGM	36, 47, 83
Clatronic	73
Daewoo	26
Ferguson	76, 83
Fisher	73
Funai	80
Goldstar	47
Goodmans	26, 84
Grundig	9, 83
Hitachi	42, 56
ITT/Nokia Instant	36
JVC	11, 12, 15, 21
Kendo	47
Loewe	16, 47, 84
Luxor	89
Mark	26*
Matsui	47, 58*, 60
Mitsubishi	28, 29

* TV/VCR component

Note on the IR SETUP code

Digital program editing is not possible if the VCR does not support IR SETUP codes.

Copie de scènes précises – Montage numérique de programmes

A propos du code IR SETUP

Le code IR SETUP est mémorisé dans votre caméscope. Veuillez à régler le bon code, en fonction de votre magnétoscope. Le réglage par défaut est le numéro de code 3.

Brand/Marque	IR SETUP code/ code IR SETUP
Nokia	36, 89
Nokia Oceanic	89
Nordmende	76
Okano	60, 62, 63
Orion	58*, 70
Panasonic	16, 78
Philips	83, 84, 86
Phonola	83, 84
Roadstar	47
SABA	21, 76, 91
Salora	89
Samsung	22, 32, 52, 93, 94
Sanyo	36
Schneider	10, 83, 84
SEG	73
Seleco	47, 74
Sharp	89
Siemens	10, 36
Tandberg	26
Telefunken	91, 92
Thomson	76, 100
Thorn	36, 47
Toshiba	40, 93
Universum	47, 70, 84, 92
W.W. House	47
Watson	58, 83

* Téléviseur/Magnétoscope

Remarque sur le code IR SETUP

Le montage numérique de programmes est impossible si le magnétoscope ne prend pas en charge les codes IR SETUP.

Dubbing only desired scenes – Digital program editing

When the VCR does not operate correctly

- After checking the code in “About the IR SETUP code” (p. 99), set the IR SETUP or the PAUSEMODE again.
- Place your camcorder at least 30 cm (12 in.) away from the VCR.
- Refer to the operating instructions of your VCR.

Step 3: Adjusting the synchronisation of the VCR

You can adjust the synchronisation of your camcorder and the VCR.

Prepare a pen and paper for notes.

Before operation, eject the cassette from your camcorder (if inserted).

The POWER switch should be set to

PLAYER (DCR-HC14E) / **VCR** (DCR-HC15E).

Operate by touching the panel.

- (1)** Insert the recordable cassette into the VCR, then set the VCR to recording pause.
When you select i.LINK in CONTROL, the recording pause is not necessary.
- (2)** Select ADJ TEST, then press EXEC.
- (3)** Select EXECUTE, then press EXEC.
IN and OUT are recorded on an image for 5 times each to calculate the number values for adjusting the synchronisation. The EXECUTING indicator flashes on the screen. When finished, the indicator changes to COMPLETE.
- (4)** Rewind the tape in the VCR, then start slow playback.
5 IN numbers and corresponding OUT numbers are displayed.
Take a note of the opening number value of each IN and the closing number value of each OUT.

Copie de scènes précises – Montage numérique de programmes

Si le magnétoscope ne fonctionne pas correctement

- Après avoir vérifié le code dans « A propos du code IR SETUP » (p. 99), réglez de nouveau IR SETUP ou PAUSEMODE.
- Placez votre caméscope à au moins 30 cm du magnétoscope.
- Reportez-vous au mode d'emploi de votre magnétoscope.

Etape 3 : Réglage de la synchronisation du magnétoscope

Vous pouvez régler la synchronisation de votre caméscope et de votre magnétoscope. Préparez un crayon et du papier pour pouvoir prendre des notes.

Avant de commencer, éjectez la cassette du caméscope (si une cassette est insérée).

Réglez le commutateur POWER sur

PLAYER (DCR-HC14E) / **VCR** (DCR-HC15E).

Effectuez cette opération à l'aide de l'écran tactile.

- (1)** Insérez une cassette enregistrable dans le magnétoscope, puis réglez le magnétoscope en mode de pause d'enregistrement. Lorsque vous sélectionnez i.LINK sous CONTROL, il n'est pas nécessaire de mettre le caméscope en pause d'enregistrement.
- (2)** Sélectionnez ADJ TEST, puis appuyez sur EXEC.
- (3)** Sélectionnez EXECUTE, puis appuyez sur EXEC. IN et OUT sont enregistrés 5 fois chacun sur une image pour calculer les valeurs numériques nécessaires à la synchronisation.
L'indicateur EXECUTING clignote à l'écran. Une fois l'opération terminée, l'indicateur COMPLETE s'affiche.
- (4)** Rembobinez la cassette dans le magnétoscope, puis lancez la lecture au ralenti.
5 chiffres IN et les chiffres OUT correspondants sont affichés.
Notez la valeur numérique de début de chaque IN et la valeur numérique de fin de chaque OUT.

Dubbing only desired scenes – Digital program editing

- (5) Calculate the average of 5 opening number values of 5 IN, and the average of all the closing number values of each OUT.
- (6) Select "CUT-IN," then press EXEC.
- (7) Select the average number value of IN, then press EXEC.
The calculated start position for recording is set.
- (8) Select "CUT-OUT," then press EXEC.
- (9) Select the average number value of OUT, then press EXEC.
The calculated stop position for recording is set.
- (10) Press \rightarrow RET. to execute.

Copie de scènes précises – Montage numérique de programmes

- (5) Calculez la moyenne des 5 valeurs numériques de début IN et la moyenne des 5 valeurs numériques de fin OUT.
- (6) Sélectionnez « CUT-IN », puis appuyez sur EXEC.
- (7) Sélectionnez la valeur numérique moyenne de IN, puis appuyez sur EXEC.
La position de début calculée pour l'enregistrement est établie.
- (8) Sélectionnez « CUT-OUT », puis appuyez sur EXEC.
- (9) Sélectionnez la valeur numérique moyenne de OUT, puis appuyez sur EXEC.
La position de fin calculée pour l'enregistrement est établie.
- (10) Appuyez sur \rightarrow RET. pour exécuter.

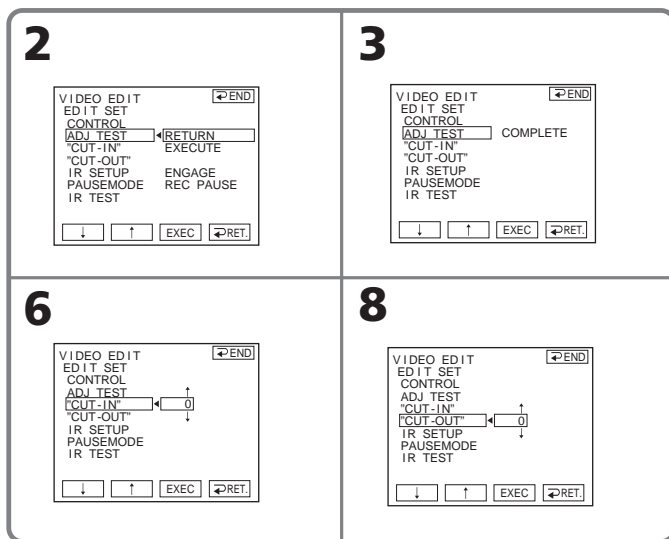

To return to FN

Press \rightarrow END to return to PAGE1, then press EXIT.

Pour revenir à FN

Appuyez sur \rightarrow END pour revenir à PAGE1, puis appuyez sur EXIT.

Dubbing only desired scenes – Digital program editing

Notes

- When you complete “Step 3: Adjusting the synchronisation of the VCR,” the image to adjust the synchronisation is recorded for about 50 seconds.
- If you start recording from the very beginning of the tape, the first few seconds of the tape may not be recorded properly. Be sure to allow about 10 seconds’ lead before starting the recording.
- When the recording unit cannot be operated properly by the i.LINK cable, leave the connection as it is, and make the A/V connecting cable settings (p. 95). Video and audio are sent by digital signals.

Operation 1: Making a programme

The POWER switch should be set to

PLAYER (DCR-HC14E)/**VCR** (DCR-HC15E).

Operate by touching the panel.

- (1) Insert the cassette for playback into your camcorder, and insert the tape for recording into the VCR.
- (2) Press FN to display PAGE1.
- (3) Press MENU to display the menu.
- (4) Select VIDEO EDIT in **ETC**, then press EXEC (p. 133).
- (5) Search for the beginning of the first scene you want to insert using the video control buttons on the screen, then pause playback. You can fine-adjust one frame at a time with **◀|◀** / **▶|▶**.
- (6) Press MARK IN on the screen. The IN point of the first programme is set, and the upper part of the programme mark changes to light blue.

Copie de scènes précises – Montage numérique de programmes

Remarques

- Lorsque vous avez terminé l’« Etape 3 : Réglage de la synchronisation du magnéto-scope », l’image servant au réglage de la synchronisation est enregistrée pendant environ 50 secondes.
- Si vous lancez l’enregistrement à partir du début de la cassette, les premières secondes de la cassette peuvent ne pas être enregistrées correctement. Laissez défiler environ 10 secondes de la cassette avant de démarrer l’enregistrement.
- Lorsque l’appareil d’enregistrement ne peut pas être utilisé correctement via le câble i.LINK, laissez le raccordement tel qu’il est et réglez le cordon de liaison audio et vidéo (p. 95). Les signaux audio et vidéo sont transmis au format numérique.

Opération 1 : Création d’un programme

Réglez le commutateur POWER sur

PLAYER (DCR-HC14E)/**VCR** (DCR-HC15E).

Effectuez cette opération à l’aide de l’écran tactile.

- (1) Insérez une cassette de lecture dans le caméscope et une cassette à enregistrer dans le magnéto-scope.
- (2) Appuyez sur FN pour afficher PAGE1.
- (3) Appuyez sur MENU pour afficher le menu.
- (4) Sélectionnez VIDEO EDIT sous **ETC**, puis appuyez sur EXEC (p. 141).
- (5) Recherchez le début de la première scène que vous souhaitez insérer avec les boutons de commande vidéo de l’écran, puis faites une pause de lecture. Vous pouvez affiner le réglage image par image avec les touches **◀|◀** / **▶|▶**.
- (6) Appuyez sur MARK IN sur l’écran. Le point de début (IN) du premier programme est réglé, puis la partie supérieure de la marque du programme devient bleu clair.

Dubbing only desired scenes – Digital program editing

- (7) Search for the end of the first scene you want to insert using the video control buttons on the screen, then pause playback. You can fine-adjust one frame at a time with / .
- (8) Press MARK OUT on the screen. The OUT point of the first programme is set, then the lower part of the programme mark changes to light blue.
- (9) Repeat steps 5 to 8. When one programme is set, the programme mark changes to light blue. You can set 20 programmes in maximum.

Copie de scènes précises – Montage numérique de programmes

- (7) Recherchez la fin de la première scène que vous souhaitez insérer avec les boutons de commande vidéo de l'écran, puis faites une pause de lecture. Vous pouvez affiner le réglage image par image avec les touches / .
- (8) Appuyez sur MARK OUT sur l'écran. Le point de fin (OUT) du premier programme est réglé, puis la partie inférieure de la marque du programme devient bleu clair.
- (9) Répétez les étapes 5 à 8. Lorsqu'un programme est réglé, la marque du programme devient bleu clair. Vous pouvez régler jusqu'à 20 programmes.

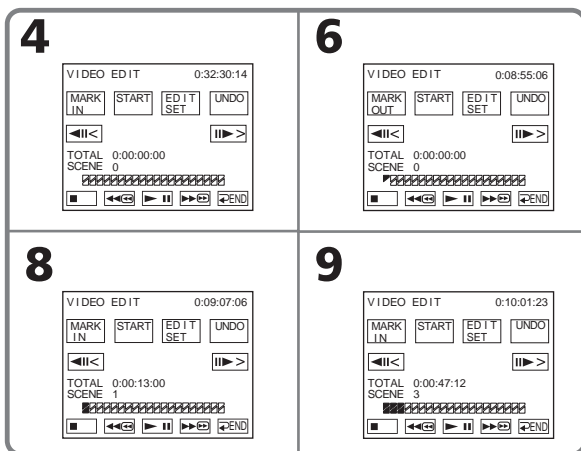

To finish making programmes

Press END.

The programme is stored in memory until the tape is ejected.

Note

You cannot operate recording during Digital program editing.

Pour terminer la création de programmes

Appuyez sur END.

Le programme est enregistré en mémoire jusqu'à l'éjection de la cassette.

Remarque

Vous ne pouvez pas effectuer d'enregistrement pendant le montage numérique de programmes.

Dubbing only desired scenes – Digital program editing

On a blank portion of the tape

You cannot set IN or OUT.

If there is a blank portion between the IN point and the OUT point on the tape

The total time may not be displayed correctly.

Erasing the programme you have set

Erase OUT mark first, and then IN mark of the last set programme.

- (1) Follow steps 2 to 4 on page 102.
- (2) Press UNDO.
- (3) Press ERASE 1 MARK. The last set programme mark flashes, then the DELETE ? indicator appears.
- (4) Press EXEC. The last set programme is deleted.

To cancel erasing

Press CANCEL in step 4.

Erasing all programmes

- (1) Follow steps 2 to 4 on page 102.
- (2) Press UNDO.
- (3) Press ERASE ALL. All the set programme marks flash, then the DELETE ? indicator appears.
- (4) Press EXEC. All the set programmes are deleted.

To cancel erasing all programmes

Press CANCEL in step 4.

Copie de scènes précises – Montage numérique de programmes

Sur une partie vierge de la cassette.

Vous ne pouvez pas régler IN ou OUT.

S'il y a une partie vierge entre le point IN et le point OUT sur la cassette

La durée totale peut ne pas s'afficher correctement.

Suppression du programme que vous avez réglé

Supprimez d'abord la marque OUT, puis la marque IN du dernier programme créé.

- (1) Suivez les étapes 2 à 4 de la page 102.
- (2) Appuyez sur UNDO.
- (3) Appuyez sur ERASE 1 MARK. Toutes les marques de programmation réglées clignotent, puis l'indicateur DELETE ? s'affiche.
- (4) Appuyez sur EXEC. Le dernier programme mémorisé est supprimé de la mémoire.

Pour annuler la suppression

A l'étape 4, appuyez sur CANCEL.

Suppression de tous les programmes

- (1) Suivez les étapes 2 à 4 de la page 102.
- (2) Appuyez sur UNDO.
- (3) Appuyez sur ERASE ALL. La dernière marque de programmation réglée clignote, puis l'indicateur DELETE ? s'affiche.
- (4) Appuyez sur EXEC. Tous les programmes mémorisés sont effacés.

Pour annuler la suppression de tous les programmes

A l'étape 4, appuyez sur CANCEL.

Dubbing only desired scenes – Digital program editing

Operation 2: Performing Digital program editing (Dubbing the tape)

The POWER switch should be set to

(**PLAYER**) (DCR-HC14E)/(**VCR**) (DCR-HC15E).

Operate by touching the panel.

(1) When you use a digital video camera recorder for the VCR, set the power switch of the digital video camera recorder to VCR/VTR.

(2) Make sure your camcorder and the VCR are connected, and that the VCR is set to recording pause.

When you use the i.LINK cable, this step is not necessary.

(3) Press FN to display PAGE1.

(4) Press MENU to display the menu.

(5) Select VIDEO EDIT in **[ETC]**, then press EXEC (p. 133).

(6) Press START.

(7) Press EXEC.

Your camcorder searches for the beginning of the first programme, then starts dubbing.

The programme mark flashes.

The SEARCH indicator appears during searching, and the EDITING indicator appears during editing on the screen.

When the dubbing ends, your camcorder and the VCR automatically stop.

To cancel dubbing during editing

Press CANCEL.

Copie de scènes précises – Montage numérique de programmes

Opération 2 : Réalisation d'un montage numérique de programmes (copie d'une cassette)

Réglez le commutateur POWER sur

(**PLAYER**) (DCR-HC14E)/(**VCR**) (DCR-HC15E).

Effectuez cette opération à l'aide de l'écran tactile.

(1) Lorsque vous utilisez un caméscope numérique en tant que magnétoscope, réglez le commutateur d'alimentation du magnétoscope sur VCR/VTR.

(2) Assurez-vous que votre caméscope et votre magnétoscope sont connectés et que le magnétoscope est réglé en mode de pause d'enregistrement.

Lorsque vous utilisez le câble i.LINK, cette étape n'est pas nécessaire.

(3) Appuyez sur FN pour afficher PAGE1.

(4) Appuyez sur MENU pour afficher le menu.

(5) Sélectionnez VIDEO EDIT sous **[ETC]**, puis appuyez sur EXEC (p. 141).

(6) Appuyez sur START.

(7) Appuyez sur EXEC.

Le caméscope recherche le début du premier programme, puis commence la copie.

La marque de programme clignote.

L'indicateur SEARCH s'affiche pendant la recherche et l'indicateur EDITING s'affiche pendant le montage à l'écran.

Lorsque la copie prend fin, votre caméscope et votre magnétoscope s'arrêtent automatiquement.

Pour arrêter la copie en cours de montage

Appuyez sur CANCEL.

Dubbing only desired scenes – Digital program editing

To end Digital program editing

Your camcorder stops when the dubbing is complete. Then the display returns to VIDEO EDIT in the menu settings.

Press **↶** END to end the video edit function.

When the programme has not been set

You cannot press START.

You cannot record on the VCR in the following:

Indicator	Cause
No indicator	<ul style="list-style-type: none">• The write-protect tab on the cassette is set to lock.• The IR SETUP code is not correct. (When IR is selected.)• The button to cancel recording pause is not correct. (When IR is selected.)
CHECK "i.LINK" & REC STATUS	<ul style="list-style-type: none">• i.LINK is selected but the i.LINK cable is not connected.• The power of the connected VCR is not turned on. (When i.LINK is selected.)

Copie de scènes précises – Montage numérique de programmes

Pour mettre fin au montage numérique de programmes

Votre caméscope s'arrête lorsque la copie est terminée. Ensuite, l'affichage revient sur VIDEO EDIT dans les réglages de menu.

Appuyez sur **↶** END pour mettre fin à la fonction de montage vidéo.

Si le programme n'a pas encore été mémorisé

Vous ne pouvez pas appuyer sur START.

Vous ne pouvez pas enregistrer sur le magnéscope dans les cas suivants :

Indicateur	Cause
Pas d'indicateur	<ul style="list-style-type: none">• L'onglet de protection en écriture sur la cassette est réglé sur le mode de verrouillage.• Le code IR SETUP n'est pas correct (lorsque IR est sélectionné).• La touche utilisée pour annuler la pause d'enregistrement n'est pas la bonne (lorsque IR est sélectionné).
CHECK "i.LINK" & REC STATUS	<ul style="list-style-type: none">• i.LINK est sélectionné, mais aucun câble i.LINK n'est raccordé.• Le magnéscope raccordé est hors tension (lorsque i.LINK est sélectionné).

Recording video or TV programmes (DCR-HC15E only)

You can record the tape from another VCR or a TV programme from a TV that has a DV output. Use your camcorder as a recorder. Connect the VCR with an i.LINK cable (optional). Video and audio signals are transmitted in digital form for high-quality editing.

Connecting a VCR or TV

Receiver/Player/
Récepteur/Lecteur

TV

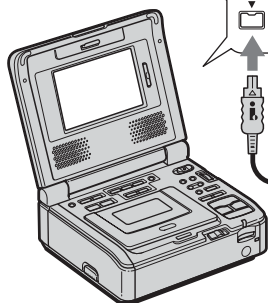
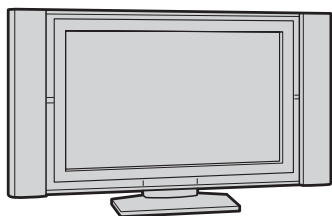

VCR

 : Signal flow / Sens du signal

Enregistrement de vidéos ou de programmes télévisés (DCR-HC15E uniquement)

Vous pouvez enregistrer une cassette à partir d'un autre magnétoscope ou un programme télévisé à partir d'un téléviseur disposant d'une sortie DV. Utilisez votre caméscope en tant qu'enregistreur. Raccordez le magnétoscope à l'aide d'un câble i.LINK (en option). Les signaux audio et vidéo sont transmis au format numérique pour permettre un montage de haute qualité.

Raccordement d'un magnétoscope ou d'un téléviseur

Recorder/
Enregistreur

 DV Interface /
Interface  DV

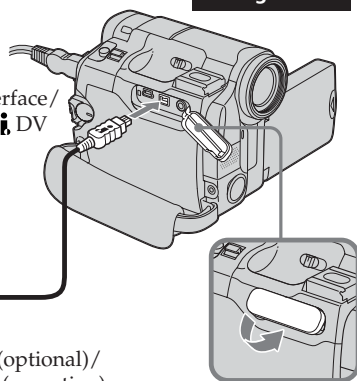

i.LINK cable (optional) /
Câble i.LINK (en option)

Editing

Montage

Recording video or TV programmes (DCR-HC15E only)

Notes

- Your camcorder only records pictures for viewing on a PAL system based TV and VCR.
See "Using your camcorder abroad" on page 171 for the TV colour systems used in each country/region.
- Before recording, make sure if the DV IN indicator appears on the screen. The DV IN indicator may appear on both equipment.
- Recording of only the picture or sound cannot be done.

Enregistrement de vidéos ou de programmes télévisés (DCR-HC15E uniquement)

Remarques

- Votre caméscope enregistre uniquement des images pouvant être visionnées sur un téléviseur ou un magnétoscope utilisant le système PAL.
Reportez-vous à la section « Utilisation de votre caméscope à l'étranger » à la page 171 pour plus d'informations sur les systèmes couleur de téléviseurs utilisés dans les différents pays/régions.
- Avant l'enregistrement, assurez-vous que l'indicateur DV IN s'affiche à l'écran.
L'indicateur DV IN peut s'afficher sur les deux appareils.
- L'enregistrement de l'image ou du son uniquement est impossible.

Recording video or TV programmes (DCR-HC15E only)

Dubbing

The POWER switch should be set to **(VCR)**. Operate by touching the panel.

- (1) Insert the blank tape (or the tape you want to record over) into your camcorder. If you are recording the tape from the VCR, insert the recorded tape into the VCR.
- (2) Press FN and select PAGE3.
- (3) Press REC CTRL.

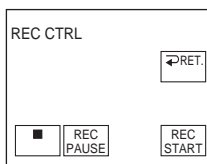

- (4) Press REC PAUSE.
- (5) Press ► on the VCR to start playback if you record the tape from a VCR. Select a TV programme if you record from a TV. The picture from playback side appears on the screen.
- (6) Press REC START at the scene where you want to start recording from.

When you have finished dubbing the tape

Press ■ on your camcorder, and then press the stop button on the VCR.

Enregistrement de vidéos ou de programmes télévisés (DCR-HC15E uniquement)

Copie

Réglez le commutateur POWER sur **(VCR)**. Effectuez cette opération à l'aide de l'écran tactile.

- (1) Insérez une cassette vierge (ou une cassette sur laquelle vous souhaitez réenregistrer) dans votre caméscope. Si vous enregistrez une cassette à partir du magnétoscope, insérez une cassette enregistrée dans le magnétoscope.
- (2) Appuyez sur FN, puis sélectionnez PAGE3.
- (3) Appuyez sur REC CTRL.

- (4) Appuyez sur REC PAUSE.
- (5) Appuyez sur ► sur le magnétoscope pour lancer la lecture si vous enregistrez la cassette à partir du magnétoscope. Sélectionnez un programme télévisé si vous enregistrez à partir d'un téléviseur. L'image du côté de lecture s'affiche à l'écran.
- (6) Appuyez sur REC START à la scène où vous souhaitez démarrer l'enregistrement.

Lorsque la copie de la cassette est terminée

Appuyez sur ■ sur votre caméscope et sur la touche d'arrêt du magnétoscope.

Inserting a scene from a VCR – Insert editing (DCR-HC15E only)

You can insert a new scene with sound from a VCR onto your originally recorded tape by specifying the insert start and end points. Use the Remote Commander for this operation. Connections are the same as on page 107. Insert a cassette containing the desired scene to insert into the VCR.

Insertion d'une scène à partir d'un magnéto­scope – Montage par insertion (DCR-HC15E uniquement)

Vous pouvez insérer une nouvelle scène à partir d'un magnéto­scope sur la cassette enregistrée d'avance en spécifiant les points de début et de fin d'insertion. Utilisez la télécommande pour effectuer cette opération. Les raccordements à effectuer sont les mêmes que ceux de la page 107. Insérez dans le magnéto­scope une cassette contenant la scène à insérer.

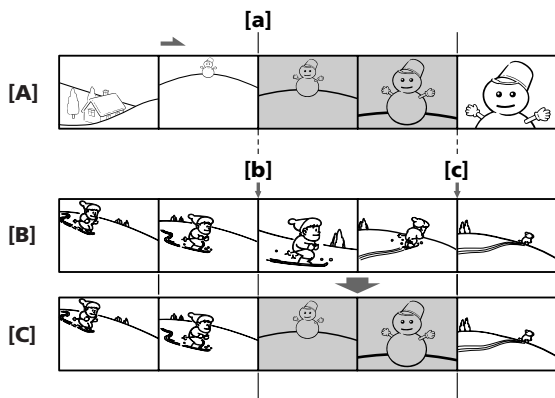

- [A]** The tape that contains the scene to be superimposed
- [B]** The tape before editing
- [C]** The tape after editing

- [A]** La cassette contenant la scène à superposer
- [B]** La cassette avant montage
- [C]** La cassette après montage

The POWER switch should be set to **VCR**. Operate by touching the panel.

Réglez le commutateur POWER sur **VCR**. Effectuez cette opération à l'aide de l'écran tactile.

- (1)** On the VCR, locate just before the insert start point **[a]**, then set the VCR to playback pause.
 - (2)** On your camcorder, locate the insert end point **[c]**, then set it to playback pause.
 - (3)** Press ZERO SET MEMORY on the Remote Commander. The ZERO SET MEMORY indicator flashes and the end point of the insert is stored in memory. The tape counter shows "0:00:00."
- (1)** Sur le magnéto­scope, positionnez la bande juste avant le point de départ d'insertion **[a]**, puis réglez le magnéto­scope en mode de pause de lecture.
 - (2)** Sur votre caméscope, repérez le point de fin d'insertion **[c]**, puis réglez-le en mode de pause de lecture.
 - (3)** Appuyez sur ZERO SET MEMORY sur la télécommande. L'indicateur ZERO SET MEMORY clignote et le point de fin d'insertion est mémorisé dans l'appareil. Le compteur de bande indique « 0:00:00 ».

Inserting a scene from a VCR – Insert editing (DCR-HC15E only)

- (4) On your camcorder, locate the insert start point [b].
- (5) Press FN and select PAGE3.
- (6) Press REC CTRL.
- (7) Press REC PAUSE.
- (8) First press **II** on the VCR, and after a few seconds press REC START on your camcorder to start inserting the new scene with sound.
Inserting automatically stops near the zero point on the tape counter. Your camcorder automatically stops recording and the point you set in step 3 is cleared from memory.

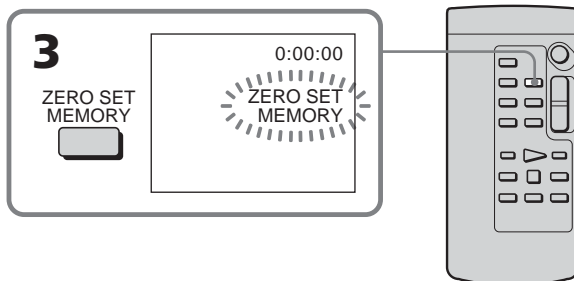

To change the insert end point

Press ZERO SET MEMORY on the Remote Commander again after step 4 to erase the ZERO SET MEMORY indicator and begin from step 2.

To insert a scene without setting the insert end point

Skip steps 2 and 3. Press **II** on the Remote Commander or **II** on your camcorder when you want to stop inserting.

Insertion d'une scène à partir d'un magnétoscope – Montage par insertion (DCR-HC15E uniquement)

- (4) Sur votre caméscope, repérez le point de début d'insertion [b].
- (5) Appuyez sur FN, puis sélectionnez PAGE3.
- (6) Appuyez sur REC CTRL.
- (7) Appuyez sur REC PAUSE.
- (8) Appuyez d'abord sur **II** sur le magnétoscope, puis, après quelques secondes, appuyez sur REC START sur votre caméscope pour lancer l'insertion de la nouvelle scène avec le son.
L'insertion s'arrête automatiquement lorsque le compteur de bande se rapproche de zéro. Votre caméscope arrête automatiquement l'enregistrement et le point que vous avez réglé à l'étape 3 est effacé de la mémoire.

Pour modifier le point de fin d'insertion

Appuyez de nouveau sur ZERO SET MEMORY sur la télécommande après l'étape 4 afin de désactiver l'affichage de l'indicateur ZERO SET MEMORY et recommencez à partir de l'étape 2.

Pour insérer une scène sans régler le point de fin d'insertion

Sautez les étapes 2 et 3. Appuyez sur **II** sur la télécommande ou sur **II** sur le caméscope pour mettre fin à l'insertion.

Audio dubbing

You can record additional audio to the original sound on the tape by connecting audio equipment or a microphone. If you connect the audio equipment, you can add sound to your tape already recorded in the 12-bit mode by specifying starting and ending points. The original sound will not be erased.

Preparing for audio dubbing

You can record additional audio in the following:

- Dubbing with the built-in microphone
- Connecting the microphone (optional) to the MIC jack

The audio input to be recorded will take precedence over others in the following order:

- MIC jack
- Built-in microphone

Dubbing with the built-in microphone

No connection is necessary. (If no external microphone is connected, audio recording will be performed automatically by the built-in microphone.)

Connecting the microphone (optional) to the MIC jack

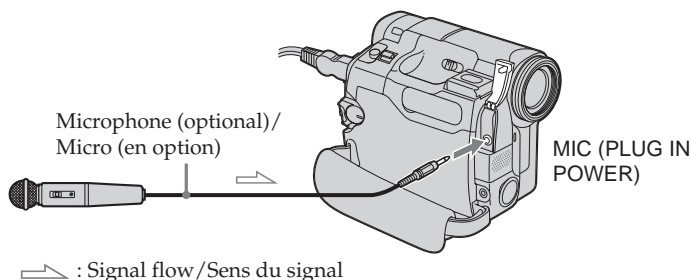

You can check the recorded picture and sound by connecting the AUDIO/VIDEO jack to a TV.

The recorded sound is not output from the speaker. Check the sound by using the TV.

Doublage audio

Vous pouvez enregistrer un passage audio supplémentaire sur la bande sonore d'origine de la cassette en raccordant un appareil audio ou un micro. Si vous raccordez un appareil audio, vous pouvez ajouter du son à une cassette déjà enregistrée en mode 12 bits en spécifiant les points de départ et de fin. Le son d'origine n'est pas effacé.

Préparation du doublage du son

Vous pouvez enregistrer des sons supplémentaires des façons suivantes :

- doublage avec le micro intégré,
- raccordement du micro (en option) à la prise MIC.

L'entrée audio à enregistrer est prioritaire sur les autres dans l'ordre suivant :

- prise MIC,
- micro intégré.

Doublage avec le micro intégré

Aucun raccordement n'est nécessaire (si aucun micro externe n'est raccordé, l'enregistrement audio est effectué automatiquement via le micro intégré).

Raccordement du micro (en option) à la prise MIC

L'image et le son enregistrés peuvent être contrôlés sur un téléviseur relié à la prise AUDIO/VIDEO.

Les sons enregistrés ne sont pas émis par les haut-parleurs. Vérifiez le son en utilisant le téléviseur.

Audio dubbing

Adding an audio sound on the recorded tape

If you use an external microphone, connect it to the MIC jack (p. 112). Then follow the procedure below.

The POWER switch should be set to **(PLAYER)** (DCR-HC14E)/**(VCR)** (DCR-HC15E).

Operate by touching the panel.

- (1) Insert the recorded tape into your camcorder.
- (2) Locate the recording start point. Press **▶||** to start playing back. To pause playing back, press **▶||** at the recording start point. You can fine adjust the recording start point by pressing **◀|||<** / **>|||▶**.
- (3) Press FN and select PAGE3.
- (4) Press A DUB CTRL.

The A DUB CTRL screen appears.

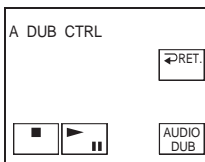

- (5) Press AUDIO DUB. The green **●|||** indicator appears on the screen.
- (6) Press **▶||** on your camcorder and at the same time start playing the audio you want to record. The new sound is recorded in stereo 2 (ST2) during playback. While recording new sound, the red **●** indicator appears on the screen.
- (7) Press **■** on your camcorder at the point where you want to stop recording.

Doublage audio

Ajout d'un passage sonore sur une cassette enregistrée

Si vous utilisez un microphone externe, raccordez-le à la prise MIC (p. 112). Suivez ensuite les directives ci-dessous.

Réglez le commutateur POWER sur **(PLAYER)** (DCR-HC14E)/**(VCR)** (DCR-HC15E).

Effectuez cette opération à l'aide de l'écran tactile.

- (1) Insérez une cassette enregistrée dans votre caméscope.
- (2) Repérez le point de début d'enregistrement. Appuyez sur **▶||** pour lancer la lecture. Pour faire une pause de lecture, appuyez sur **▶||** au point de début d'enregistrement. Vous pouvez régler plus précisément le point de début de l'enregistrement en appuyant sur **◀|||<** / **>|||▶**.
- (3) Appuyez sur FN, puis sélectionnez PAGE3.
- (4) Appuyez sur A DUB CTRL. L'écran A DUB CTRL apparaît.

- (5) Appuyez sur AUDIO DUB. L'indicateur vert **●|||** s'affiche à l'écran.
- (6) Appuyez sur **▶||** sur votre caméscope et lancez en même temps la lecture du son que vous souhaitez enregistrer. Le nouveau passage sonore est enregistré en stéréo 2 (ST2) pendant la lecture. L'indicateur rouge **●** s'affiche à l'écran pendant l'enregistrement d'un nouveau passage sonore.
- (7) Appuyez sur **■** sur votre caméscope au point où vous souhaitez arrêter l'enregistrement.

Audio dubbing

You cannot perform audio dubbing:

- On the tape recorded in the 16-bit mode
- On the tape recorded in the LP mode
- When the  DV Interface is connected
- On blank portions of a tape
- When the write-protect tab of the cassette is set to lock

To add new sound to previously recorded sections more precisely (DCR-HC15E only)

During playback, press ZERO SET MEMORY at the point where you want to stop recording new sound.

Follow the procedure on page 81. Recording automatically stops at the point where ZERO SET MEMORY was pressed.

We recommend that you add new sound on the tape recorded with your camcorder

If you add new sound on the tape recorded with another camcorder (including other DCR-HC14E/HC15E), the sound quality may become deteriorated.

Doublage audio

Vous ne pouvez pas effectuer de doublage audio :

- sur la cassette enregistrée en mode 16 bit ;
- sur la cassette enregistrée en mode LP ;
- lorsque l'interface  DV est raccordée ;
- sur les parties vierges de la cassette ;
- lorsque l'onglet de protection en écriture de la cassette est réglé sur le mode de verrouillage.

Pour ajouter avec plus de précision un nouveau passage sonore aux sections enregistrées précédemment (DCR-HC15E uniquement)

En cours de lecture, appuyez sur ZERO SET MEMORY au point où vous souhaitez mettre fin à l'enregistrement du nouveau passage sonore.

Suivez la procédure de la page 81.

L'enregistrement s'arrête automatiquement au point où vous avez appuyé sur ZERO SET MEMORY.

Il est recommandé d'insérer un nouveau son à une cassette enregistrée avec votre caméscope

Si vous insérez un nouveau son sur une cassette enregistrée avec un autre caméscope (y compris d'autres DCR-HC14E/HC15E), la qualité du son peut se dégrader.

Audio dubbing

Monitoring the new recorded sound

The POWER switch should be set to

(PLAYER) (DCR-HC14E)/**(VCR)** (DCR-HC15E).

Operate by touching the panel.

- (1) Play back the tape on which you added audio.
- (2) Press FN to display PAGE1.
- (3) Press MENU to display the menu.
- (4) Select AUDIO MIX in **[F2]** (DCR-HC14E)/**[F3]** (DCR-HC15E), then press EXEC (p. 128).

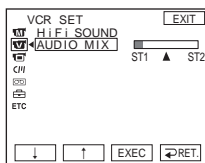

- (5) Press ↓/↑ to adjust the balance between the original sound (ST1) and the new sound (ST2), then press EXEC. About 5 minutes after you disconnect the power source or remove the battery pack, the setting of AUDIO MIX returns to the original sound (ST1) only. The default setting is the original sound only.

Doublage audio

Contrôle du nouveau passage sonore enregistré

Réglez le commutateur POWER sur

(PLAYER) (DCR-HC14E)/**(VCR)** (DCR-HC15E).

Effectuez cette opération à l'aide de l'écran tactile.

- (1) Lancez la lecture de la cassette sur laquelle vous avez ajouté un passage audio.
- (2) Appuyez sur FN pour afficher PAGE1.
- (3) Appuyez sur MENU pour afficher le menu.
- (4) Sélectionnez AUDIO MIX sous **[F2]** (DCR-HC14E)/**[F3]** (DCR-HC15E), puis appuyez sur EXEC (p. 136).

- (5) Appuyez sur ↓/↑ pour régler l'équilibre entre le son d'origine (ST1) et le nouveau son (ST2), puis appuyez sur EXEC. Environ 5 minutes après avoir débranché la source d'alimentation ou retiré la batterie, le réglage AUDIO MIX revient au son initial (ST1) uniquement. Le réglage par défaut est le son original uniquement.

Superimposing a title on a cassette with Cassette Memory

Incrustation d'un titre sur une cassette dotée d'une mémoire de cassette



A cassette can have up to about 20 titles, if a title consists of 5 characters. However, if the Cassette Memory is full with date, photo data and cassette label data, the cassette can have only up to about 11 titles with 5 characters each.



Cassette Memory capacity is as follows:

- 6 date data (maximum)
- 1 cassette label (maximum)
- 12 photo data (maximum)

The POWER switch should be set to

CAMERA or **PLAYER** (DCR-HC14E)/
VCR (DCR-HC15E).

Operate by touching the panel.

- (1) Insert the cassette with Cassette Memory.
- (2) During standby, recording, playback or playback pause, press FN to display PAGE1.
- (3) Press MENU to display the menu.
- (4) Select TITLE in , then press EXEC (p. 129).
- (5) Select , then press EXEC.
- (6) Select a desired title, then press EXEC. The title appears on the screen.

Une cassette peut comporter jusqu'à environ 20 titres, si chaque titre comporte 5 caractères. Cependant, si la mémoire de la cassette est remplie avec des dates, des données de photos et des données d'étiquette de cassette, la cassette ne peut comporter que jusqu'à environ 11 titres de 5 caractères chacun.



La capacité de mémoire de la cassette est la suivante :

- 6 jeux de données de date (maximum)
- 1 étiquette de cassette (maximum)
- 12 jeux de données de photos (maximum)

Réglez le commutateur POWER sur

CAMERA ou **PLAYER** (DCR-HC14E)/
VCR (DCR-HC15E).

Effectuez cette opération à l'aide de l'écran tactile.

- (1) Insérez la cassette dotée d'une mémoire de cassette.
- (2) En mode d'attente, d'enregistrement, de lecture ou de pause de lecture, appuyez sur FN pour afficher PAGE1.
- (3) Appuyez sur MENU pour afficher le menu.
- (4) Sélectionnez TITLE sous , puis appuyez sur EXEC (p. 137).
- (5) Sélectionnez , puis appuyez sur EXEC.
- (6) Sélectionnez le titre souhaité, puis appuyez sur EXEC. Le titre s'affiche à l'écran.

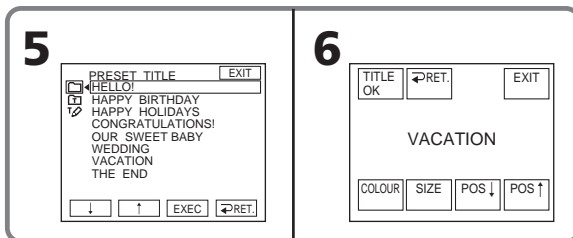

Superimposing a title on a cassette with Cassette Memory

- (7) If necessary, change the colour, size, or position by pressing COLOUR, SIZE, POS ↓ or POS ↑.
- (8) Press TITLE OK.
- (9) Press SAVE TITLE.
During playback, playback pause or recording:
The TITLE SAVE indicator appears on the screen for about 5 seconds and the title is set.
During recording standby:
The TITLE indicator appears. And when you press REC START/STOP to start recording, the TITLE SAVE indicator appears on the screen for about 5 seconds and the title is set.

To use the custom title

If you want to use the custom title, select  in step 5.

The titles superimposed with your camcorder

- They appear only by DV ^{Mini} DV format video equipment with index titler function.
- The point you superimposed the title may be detected as an index signal when searching a recording with other video equipment.

To not display title

Set TITLE DSPL in  to OFF in the menu settings (p. 129).

Title setting

- The title colour changes as follows:

- The title size changes as follows:
SMALL ↔ LARGE
You cannot input 13 characters or more in LARGE size.
- The title position:
If you select the title size SMALL, you have 9 choices for the title position.
If you select the title size LARGE, you have 8 choices for the title position.

Incrustation d'un titre sur une cassette dotée d'une mémoire de cassette

- (7) Si nécessaire, modifiez la couleur, la taille ou la position en appuyant sur COLOUR, SIZE, POS ↓ ou POS ↑.
- (8) Appuyez sur TITLE OK.
- (9) Appuyez sur SAVE TITLE.
Pendant la lecture, la pause de lecture ou l'enregistrement :
L'indicateur TITLE SAVE s'affiche à l'écran pendant environ 5 secondes et le titre est réglé.
Pendant l'attente d'enregistrement :
L'indicateur TITLE apparaît. Lorsque vous appuyez sur REC START/STOP pour lancer l'enregistrement, l'indicateur TITLE SAVE s'affiche à l'écran pendant environ 5 secondes et le titre est réglé.

Pour utiliser un titre personnalisé

Si vous souhaitez utiliser un titre personnalisé, sélectionnez  à l'étape 5.

Les titres superposés avec votre caméscope

- Ils s'affichent uniquement sur les appareils vidéo au format DV ^{Mini} DV avec la fonction de titrage d'index.
- Le point où vous superposez le titre peut être détecté comme un signal d'index lors de la recherche d'un enregistrement avec un autre appareil vidéo.

Pour ne pas afficher les titres

Réglez TITLE DSPL sur OFF sur  dans les réglages de menu (p. 137).

Réglage du titre

- La couleur du titre change comme suit :

- La taille du titre change comme suit :
SMALL ↔ LARGE
Vous ne pouvez pas insérer plus de 12 caractères en taille LARGE (grand).
- La position du titre change comme suit :
Si vous sélectionnez la taille de titre SMALL (petit), vous disposez de 9 choix pour la position du titre.
Si vous sélectionnez la taille de titre LARGE (grand), vous disposez de 8 choix pour la position du titre.

Superimposing a title on a cassette with Cassette Memory

Erasing a title

The POWER switch should be set to

CAMERA or **PLAYER** (DCR-HC14E)/
VCR (DCR-HC15E).

Operate by touching the panel.

- (1) Press FN to display PAGE1.
 - (2) Press MENU to display the menu.
 - (3) Select TITLEERASE in **[TITLE]**, then press EXEC (p. 129).
- The TITLE ERASE screen appears.
- (4) Select the title you want to erase, then press EXEC.
- The ERASE OK? indicator appears.
- (5) Make sure the title is the one you want to erase, then press OK.

The ERASING indicator flashes on the screen.

When the title is erased, the COMPLETE indicator appears.

Incrustation d'un titre sur une cassette dotée d'une mémoire de cassette

Suppression d'un titre

Réglez le commutateur POWER sur

CAMERA ou **PLAYER** (DCR-HC14E)/
VCR (DCR-HC15E).

Effectuez cette opération à l'aide de l'écran tactile.

- (1) Appuyez sur FN pour afficher PAGE1.
- (2) Appuyez sur MENU pour afficher le menu.
- (3) Sélectionnez TITLEERASE sous **[TITLE]**, puis appuyez sur EXEC (p. 137).
L'écran TITLE ERASE apparaît.
- (4) Sélectionnez le titre que vous souhaitez effacer, puis appuyez sur EXEC.
L'indicateur ERASE OK? s'affiche.
- (5) Assurez-vous que le titre est bien celui que vous souhaitez effacer, puis appuyez sur OK.
L'indicateur ERASING clignote à l'écran.
Lorsque le titre est effacé, l'indicateur COMPLETE s'affiche.

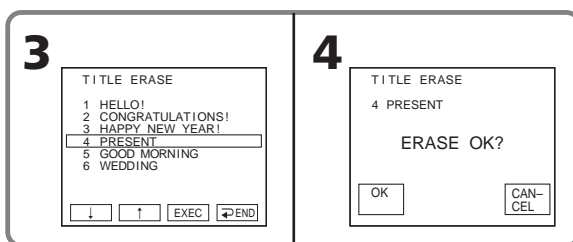

To return to FN

Press EXIT.

To cancel erasing

Press CANCEL in step 5.

Pour revenir à FN

Appuyez sur EXIT.

Pour annuler la suppression

A l'étape 5, appuyez sur CANCEL.

Making your own titles

You can make up to 2 titles and store them in the memory of your camcorder. Each title can have up to 20 characters.

The POWER switch should be set to

(CAMERA) or **(PLAYER)** (DCR-HC14E)/
(VCR) (DCR-HC15E).

Operate by touching the panel.

- (1) Press FN to display PAGE1.
- (2) Press MENU to display the menu.
- (3) Select TITLE in **[TITLE]**, then press EXEC (p. 129).
- (4) Select **[T]**, then press EXEC.
- (5) Select CUSTOM1 SET or CUSTOM2 SET, then press EXEC.
- (6) Select a desired character. Repeat pressing a key to select a desired character on the key.
- (7) Press **→** to move the cursor to select the next character. Repeat the same procedure as steps 6 and 7 to complete your title.
- (8) Press SET. The title is stored in memory.

Création de titres personnalisés

Vous pouvez créer jusqu'à 2 titres et les enregistrer dans votre caméscope. Chaque titre peut contenir jusqu'à 20 caractères.

Réglez le commutateur POWER sur

(CAMERA) ou **(PLAYER)** (DCR-HC14E)/
(VCR) (DCR-HC15E).

Effectuez cette opération à l'aide de l'écran tactile.

- (1) Appuyez sur FN pour afficher PAGE1.
- (2) Appuyez sur MENU pour afficher le menu.
- (3) Sélectionnez TITLE sous **[TITLE]**, puis appuyez sur EXEC (p. 137).
- (4) Sélectionnez **[T]**, puis appuyez sur EXEC.
- (5) Sélectionnez CUSTOM1 SET ou CUSTOM2 SET, puis appuyez sur EXEC.
- (6) Sélectionnez le caractère souhaité. Appuyez plusieurs fois sur une touche pour sélectionner un caractère souhaité sur le clavier.
- (7) Appuyez sur **→** pour déplacer le curseur pour sélectionner le caractère suivant. Répétez les étapes 6 et 7 pour finir de saisir le titre.
- (8) Appuyez sur SET. Le titre est mémorisé.

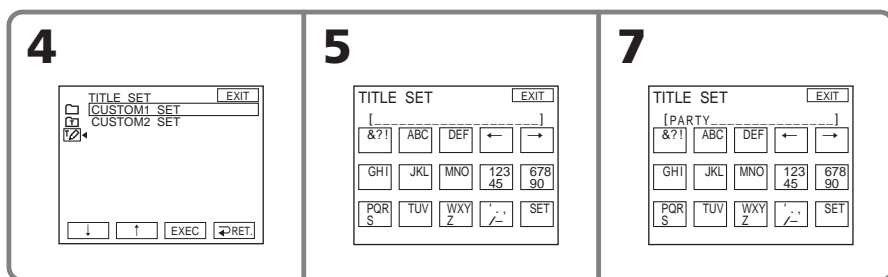

Making your own titles

To return to FN

Press EXIT.

To change a title you have stored

In step 5, select CUSTOM1 SET or CUSTOM2 SET, depending on which title you want to change, then press EXEC and enter the new title.

If you take 5 minutes or longer to enter characters during tape recording standby with the cassette inserted in your camcorder

The power automatically goes off. The characters you have entered remain stored in memory. Set the POWER switch to OFF (CHG) once and then to CAMERA again, then start again from step 1.

We recommend setting the POWER switch to PLAYER (DCR-HC14E)/VCR (DCR-HC15E) or removing the cassette so that your camcorder does not automatically turn off while you are entering title characters.

To erase the character

Press ←. The last character is erased.

To enter a space

Press →.

Création de titres personnalisés

Pour revenir à FN

Appuyez sur EXIT.

Pour modifier un titre enregistré

A l'étape 5, sélectionnez CUSTOM1 SET ou CUSTOM2 SET, en fonction du titre à modifier, puis appuyez sur EXEC et saisissez le nouveau titre.

Si la saisie des caractères prend 5 minutes ou plus en mode d'attente d'enregistrement sur cassette alors qu'une cassette est insérée dans votre caméscope

L'appareil se met automatiquement hors tension. Les caractères saisis restent en mémoire. Réglez le commutateur POWER sur OFF (CHG) une fois, puis de nouveau sur CAMERA, puis reprenez à partir de l'étape 1. Nous vous recommandons de régler le commutateur POWER sur PLAYER (DCR-HC14E)/VCR (DCR-HC15E) ou de retirer la cassette de façon à ce que votre caméscope ne s'éteigne pas automatiquement pendant que vous saisissez les caractères du titre.

Pour effacer un caractère

Appuyez sur ←. Le dernier caractère saisi est supprimé.

Pour saisir un espace

Appuyez sur →.

Labelling a cassette on a cassette with Cassette Memory

The label can consist of up to 10 characters and is stored in Cassette Memory. When you insert the labelled cassette and set the POWER switch to CAMERA or PLAYER (DCR-HC14E)/VCR (DCR-HC15E), the label is displayed for about 5 seconds.

The POWER switch should be set to **CAMERA** or **PLAYER** (DCR-HC14E)/**VCR** (DCR-HC15E). Operate by touching the panel.

- (1) Insert the cassette with Cassette Memory you want to label.
- (2) Press FN to display PAGE1.
- (3) Press MENU to display the menu.
- (4) Select TAPE TITLE in **[C]**, then press EXEC (p. 129).
- (5) Select a desired character. Repeat pressing a key to select a desired character on the key.
- (6) Press → to move the cursor to select the next character. Repeat the same procedure as steps 5 and 6 to complete the label.
- (7) Press SET. The label is stored in memory.

Création d'une étiquette sur une cassette dotée d'une mémoire de cassette

L'étiquette peut comprendre jusqu'à 10 caractères et est enregistrée dans la mémoire de cassette. Lorsque vous insérez la cassette dotée d'une étiquette et que vous réglez le commutateur POWER sur CAMERA ou PLAYER (DCR-HC14E)/VCR (DCR-HC15E), l'étiquette s'affiche pendant environ 5 secondes.

Réglez le commutateur POWER sur **CAMERA** ou **PLAYER** (DCR-HC14E)/**VCR** (DCR-HC15E). Effectuez cette opération à l'aide de l'écran tactile.

- (1) Insérez la cassette dont vous souhaitez étiqueter la mémoire de cassette.
- (2) Appuyez sur FN pour afficher PAGE1.
- (3) Appuyez sur MENU pour afficher le menu.
- (4) Sélectionnez TAPE TITLE sous **[C]**, puis appuyez sur EXEC (p. 137).
- (5) Sélectionnez le caractère souhaité. Appuyez plusieurs fois sur une touche pour sélectionner un caractère souhaité sur le clavier.
- (6) Appuyez sur → pour déplacer le curseur pour sélectionner le caractère suivant. Répétez les étapes 5 et 6 pour terminer l'étiquette.
- (7) Appuyez sur SET. L'étiquette est mémorisée.

<h2>4</h2> <p>TAPE TITLE [EXIT]</p> <table border="1"><tr><td>&?!</td><td>ABC</td><td>DEF</td><td>←</td><td>→</td></tr><tr><td>GHI</td><td>JKL</td><td>MNO</td><td>123 45</td><td>678 90</td></tr><tr><td>PQR</td><td>TUV</td><td>WXY</td><td>./</td><td>SET</td></tr></table>	&?!	ABC	DEF	←	→	GHI	JKL	MNO	123 45	678 90	PQR	TUV	WXY	./	SET	<h2>5</h2> <p>TAPE TITLE [EXIT]</p> <table border="1"><tr><td>&?!</td><td>ABC</td><td>DEF</td><td>←</td><td>→</td></tr><tr><td>GHI</td><td>JKL</td><td>MNO</td><td>123 45</td><td>678 90</td></tr><tr><td>PQR</td><td>TUV</td><td>WXY</td><td>./</td><td>SET</td></tr></table>	&?!	ABC	DEF	←	→	GHI	JKL	MNO	123 45	678 90	PQR	TUV	WXY	./	SET	<h2>6</h2> <p>TAPE TITLE [EXIT]</p> <table border="1"><tr><td>&?!</td><td>ABC</td><td>DEF</td><td>←</td><td>→</td></tr><tr><td>GHI</td><td>JKL</td><td>MNO</td><td>123 45</td><td>678 90</td></tr><tr><td>PQR</td><td>TUV</td><td>WXY</td><td>./</td><td>SET</td></tr></table>	&?!	ABC	DEF	←	→	GHI	JKL	MNO	123 45	678 90	PQR	TUV	WXY	./	SET
&?!	ABC	DEF	←	→																																											
GHI	JKL	MNO	123 45	678 90																																											
PQR	TUV	WXY	./	SET																																											
&?!	ABC	DEF	←	→																																											
GHI	JKL	MNO	123 45	678 90																																											
PQR	TUV	WXY	./	SET																																											
&?!	ABC	DEF	←	→																																											
GHI	JKL	MNO	123 45	678 90																																											
PQR	TUV	WXY	./	SET																																											

Labelling a cassette on a cassette with Cassette Memory

To return to FN

Press EXIT.

To erase the label you have made

Erase the label by selecting ← in step 5, then press SET.

To change the label you have made

Insert the cassette to change the label, and operate in the same way to make a new label.

If you have superimposed titles in the cassette

When the label appears, up to 4 titles also appear.

To erase the character

Press ←. The last character is erased.

To enter a space

Press →.

Création d'une étiquette sur une cassette dotée d'une mémoire de cassette

Pour revenir à FN

Appuyez sur EXIT.

Pour effacer l'étiquette que vous avez créée

Effacez l'étiquette en sélectionnant ← à l'étape 5, puis appuyez sur SET.

Pour modifier l'étiquette que vous avez créée

Insérez la cassette pour modifier l'étiquette et procédez comme pour une création d'étiquette.

Si vous avez des titres superposés sur la cassette

Lorsque l'étiquette s'affiche, jusqu'à 4 titres peuvent également s'afficher.

Pour effacer un caractère

Appuyez sur ←. Le dernier caractère saisi est supprimé.

Pour saisir un espace

Appuyez sur →.

Erasing all the data in Cassette Memory

The following data saved in Cassette Memory can be completely erased at once:

- Date data
- Title data
- Cassette label
- Photo data

The POWER switch should be set to

CAMERA or **PLAYER** (DCR-HC14E)/
VCR (DCR-HC15E).

Operate by touching the panel.

- (1) Press FN to display PAGE1.
- (2) Press MENU to display the menu.
- (3) Select ERASE ALL in **[CM]**, then press EXEC (p. 129).
- (4) Select OK, then press EXEC.
The OK indicator changes to EXECUTE.
- (5) Select EXECUTE, then press EXEC.
The ERASING indicator flashes on the screen. Once erasing is complete, the COMPLETE indicator appears.

Suppression de toutes les données de la mémoire de la cassette

Les données suivantes sauvegardées dans la mémoire de cassette peuvent être complètement effacées d'un seul coup :

- les données de date
- les données de titre
- l'étiquette de cassette
- les données de photo

Réglez le commutateur POWER sur

CAMERA ou **PLAYER** (DCR-HC14E)/
VCR (DCR-HC15E).

Effectuez cette opération à l'aide de l'écran tactile.

- (1) Appuyez sur FN pour afficher PAGE1.
- (2) Appuyez sur MENU pour afficher le menu.
- (3) Sélectionnez ERASE ALL sous **[CM]**, puis appuyez sur EXEC (p. 137).
- (4) Sélectionnez OK, puis appuyez sur EXEC.
L'indicateur OK devient EXECUTE.
- (5) Sélectionnez EXECUTE, puis appuyez sur EXEC.
L'indicateur ERASING clignote à l'écran. Une fois que la suppression est terminée, l'indicateur COMPLETE s'affiche.

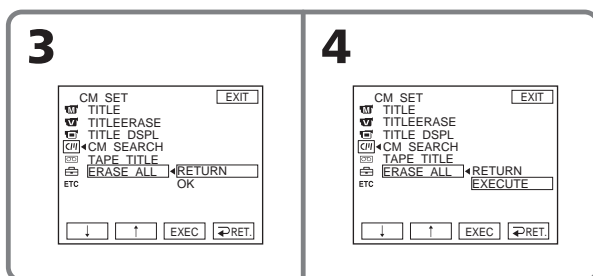

To return to FN

Press EXIT.

To cancel erasing

Select RETURN in step 5, then press EXEC.

Pour revenir à FN

Appuyez sur EXIT.

Pour annuler la suppression

Sélectionnez RETURN à l'étape 5, puis appuyez sur EXEC.

Changing the menu settings

To change the mode settings in the menu settings, select the menu items with ↓/↑. The default settings can be partially changed. First, select the icon, then the menu item and the mode.

The POWER switch should be set to

CAMERA or **PLAYER** (DCR-HC14E)/
VCR (DCR-HC15E).

Operate by touching the panel.

- (1) Press FN to display PAGE1.
- (2) Press MENU to display the menu.
- (3) Press ↓/↑ to select a desired icon, then press EXEC.
- (4) Press ↓/↑ to select a desired item, then press EXEC.
- (5) Press ↓/↑ to select a desired setting, then press EXEC.
- (6) Repeat steps 3 to 5 if you want to change other items. Press ↩ RET. to return to step 3.

For details, see “Selecting the mode setting of each item” (p. 126).

Modification des réglages de menu

Pour modifier les réglages du mode dans les réglages de menu, sélectionnez les éléments de menu avec ↓/↑. Les réglages par défaut peuvent être partiellement modifiés. Sélectionnez d’abord l’icône, puis l’élément de menu et le mode.

Réglez le commutateur POWER sur

CAMERA ou **PLAYER** (DCR-HC14E)/
VCR (DCR-HC15E).

Effectuez cette opération à l’aide de l’écran tactile.

- (1) Appuyez sur FN pour afficher PAGE1.
- (2) Pour afficher le menu, appuyez sur MENU.
- (3) Appuyez sur ↓/↑ pour sélectionner l’icône souhaitée, puis appuyez sur EXEC.
- (4) Appuyez sur ↓/↑ pour sélectionner l’élément souhaité, puis appuyez sur EXEC.
- (5) Appuyez sur ↓/↑ pour sélectionner le réglage souhaité, puis appuyez sur EXEC.
- (6) Répétez les étapes 3 à 5 si vous souhaitez modifier d’autres éléments. Appuyez sur ↩ RET. pour retourner à l’étape 3.

Pour plus de détails, reportez-vous à la section « Sélection du réglage de mode de chaque élément » (p. 134).

Changing the menu settings

Modification des réglages de menu

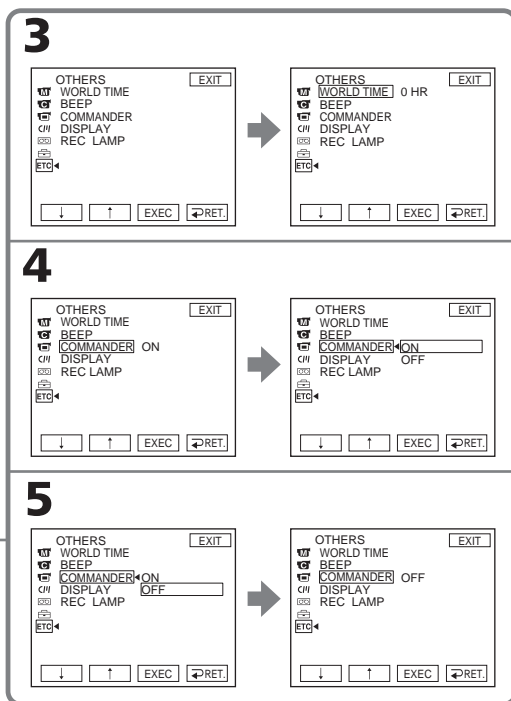
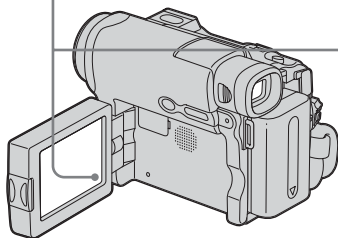
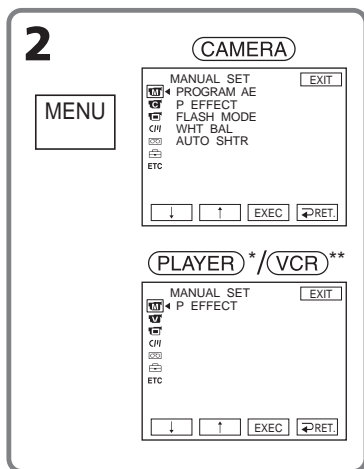

* DCR-HC14E

** DCR-HC15E

To return to FN

Press EXIT.

Pour revenir à FN

Appuyez sur EXIT.

Menu items are displayed as the following icons:

- [M] MANUAL SET
- [C] CAMERA SET
- [P] PLAYER SET (DCR-HC14E)
- [V] VCR SET (DCR-HC15E)
- [L] LCD/VF SET
- [C/H] CM SET
- [T] TAPE SET
- [S] SETUP MENU
- [E] ETC

Les icônes suivantes représentent les éléments de menu :

- [M] MANUAL SET
- [C] CAMERA SET
- [P] PLAYER SET (DCR-HC14E)
- [V] VCR SET (DCR-HC15E)
- [L] LCD/VF SET
- [C/H] CM SET
- [T] TAPE SET
- [S] SETUP MENU
- [E] ETC

Changing the menu settings

Selecting the mode setting of each item ● is the default setting.

Menu items differ depending on the position of the POWER switch.
The screen shows only the items you can operate at the moment.

Icon/item	Mode	Meaning	POWER switch
MANUAL SET			
PROGRAM AE	—	To suit your specific shooting requirement (p. 68)	(CAMERA)
P EFFECT	—	To add special effects like those in movies or on the TV to images (p. 67, 80)	(PLAYER)* / (VCR)** (CAMERA)
FLASH MODE	● ON	To trigger the flash (optional) regardless of the brightness of the surroundings	(CAMERA)
	AUTO	To trigger the flash (optional) automatically	
WHT BAL	—	To adjust the white balance (p. 60)	(CAMERA)
AUTO SHTR	● ON	To automatically activate the electronic shutter when shooting in bright conditions	(CAMERA)
	OFF	Not to activate the electronic shutter even when shooting in bright conditions	

* DCR-HC14E

** DCR-HC15E



Note on FLASH MODE

You cannot adjust FLASH MODE if the external flash (optional) is not compatible.

Note on the electronic shutter

The electronic shutter function electronically adjusts the shutter speed.

Changing the menu settings

Icon/item	Mode	Meaning	POWER switch
 CAMERA SET			
D ZOOM	● OFF	To deactivate the digital zoom. Up to 10× zoom is carried out.	(CAMERA)
	20×	To activate the digital zoom. More than 10× to 20× zoom is performed digitally (p. 39).	
	640×	To activate the digital zoom. More than 10× to 640× zoom is performed digitally (p. 39).	
16:9WIDE	● OFF	Not to record a 16:9 wide picture	(CAMERA)
	ON	To record a 16:9 wide picture (p. 62)	
STEADYSHOT	● ON	To compensate for camera-shake	(CAMERA)
	OFF	To cancel SteadyShot. Natural pictures are produced when shooting a stationary subject with a tripod.	
EDITSEARCH	● OFF	Not to display  / - · + on the LCD screen	(CAMERA)
	ON	To display  / - · + on the LCD screen (p. 45)	
N.S. LIGHT	● ON	To use the NightShot Light (p. 42)	(CAMERA)
	OFF	To cancel the NightShot Light	

Notes on SteadyShot



















- SteadyShot will not correct excessive camera-shake.
- Attachment of a conversion lens (optional) may influence SteadyShot.

If you cancel SteadyShot

The  (SteadyShot off) indicator appears. Your camcorder prevents excessive compensation for camera-shake.

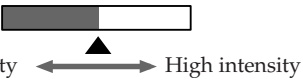
(continued on the following page)

Changing the menu settings

Icon/item	Mode	Meaning	POWER switch
 PLAYER SET*/  VCR SET**			
HiFi SOUND	<input checked="" type="radio"/> STEREO	To play back the stereo tape or dual sound track tape with main and sub sound (p. 162)	 */  **
	1	To play back the stereo tape with the left sound or the dual sound track tape with main sound	
	2	To play back the stereo tape with the right sound or the dual sound track tape with sub sound	
AUDIO MIX	—	To adjust the balance between stereo 1 and stereo 2 (p. 115)	 */  **
			
<hr/>			
 LCD/VF SET			
LCD B.L.	<input checked="" type="radio"/> BRT NORMAL	To set the brightness on the LCD screen normal	 */  ** 
	BRIGHT	To brighten the LCD screen	
LCD COLOUR	—	To adjust the colour on the LCD screen with ↓/↑	 */  ** 
			
VF B.L.	<input checked="" type="radio"/> BRT NORMAL	To set the brightness on the viewfinder screen to normal	 */  ** 
	BRIGHT	To brighten the viewfinder screen	

* DCR-HC14E

** DCR-HC15E

















Notes on LCD B.L. and VF B.L.

- When you select BRIGHT, battery life is reduced by about 10 percent during recording.
- When you use power sources other than the battery pack, BRIGHT is automatically selected.

Even if you adjust LCD B.L., LCD COLOUR and VF B.L.

The recorded picture is not affected.

Changing the menu settings

Icon/item	Mode	Meaning	POWER switch
 CM SET			
TITLE	—	To superimpose a title or make your own title (p. 116, 119)	 */  ** 
TITLEERASE	—	To erase the title you have superimposed (p. 118)	 */  ** 
TITLE DSPL	<input checked="" type="radio"/> ON <input type="radio"/> OFF	To display the title you have superimposed Not to display the title (p. 117)	 */  **
CM SEARCH**	<input checked="" type="radio"/> ON <input type="radio"/> OFF	To search using Cassette Memory (p. 83, 85, 88) To search without using Cassette Memory (p. 86, 89)	 **
TAPE TITLE	—	To label the cassette (p. 121)	 */  ** 
ERASE ALL	<input checked="" type="radio"/> RETURN <input type="radio"/> OK	To cancel erasing all the data To erase all the data in Cassette Memory (p. 123)	 */  ** 

* DCR-HC14E

** DCR-HC15E

(continued on the following page)

Changing the menu settings

Icon/item	Mode	Meaning	POWER switch
TAPE SET			
REC MODE	● SP	To record in the SP (Standard Play) mode	(PLAYER)* / (VCR)**
	LP	To increase the recording time to 1.5 times the SP mode	(CAMERA)
AUDIO MODE	● 12BIT	To record in the 12-bit mode (2 stereo sounds)	(CAMERA)
	16BIT	To record in the 16-bit mode (1 stereo sound with high quality)	
REMAIN	● AUTO	To display the remaining tape: <ul style="list-style-type: none"> For about 8 seconds after setting the POWER switch to PLAYER*/VCR** or CAMERA and inserting a cassette, then your camcorder calculates the remaining amount of tape For about 8 seconds after DSPL/BATT INFO is pressed twice For about 8 seconds after setting the POWER switch to PLAYER*/VCR** and  is pressed 	(PLAYER)* / (VCR)** / (CAMERA)
	ON	To always display the remaining tape indicator	
FRAME REC	● OFF	To deactivate frame recording	(CAMERA)
	ON	To activate frame recording (p. 77)	
INT. REC	ON	To activate Interval Recording (p. 75)	(CAMERA)
	● OFF	To deactivate Interval Recording	
	SET	To set INTERVAL and REC TIME for Interval Recording	

* DCR-HC14E

** DCR-HC15E

Notes on the LP mode

- When you record the tape in the LP mode on your camcorder, we recommend playing back the tape on your camcorder. When you play back the tape on other camcorders or VCRs, noise may occur in pictures or sound.
- When you record in the LP mode, we recommend using a Sony Excellence/Master mini DV cassette so that you can get the most out of your camcorder.
- You cannot make audio dubbing on the tape recorded in the LP mode. Use the SP mode for the tape to be audio dubbed.
- When you record in the SP and LP modes on one tape or you record some scenes in the LP mode, the playback picture may be distorted or the time code may not be written properly between scenes.

Notes on AUDIO MODE

- You cannot dub audio sound on the tape recorded in the 16-bit mode.
- When playing back the tape recorded in the 16-bit mode, you cannot adjust the balance in AUDIO MIX.

Changing the menu settings

Icon/item	Mode	Meaning	POWER switch
 SETUP MENU			
CLOCK SET	---	To set the date or time (p. 26)	(CAMERA)
USB STREAM	● OFF	To deactivate the USB Streaming function	(PLAYER)* / (VCR)**
	ON	To activate the USB Streaming function	(CAMERA)
LANGUAGE	● ENGLISH	To display the information indicators in English	(PLAYER)* / (VCR)**
	FRANÇAIS ¹⁾	To display some of the information indicators in French	(CAMERA)
	ESPAÑOL ¹⁾	To display some of the information indicators in Spanish	
	PORTUGUÊS ¹⁾	To display some of the information indicators in Portuguese	
	DEUTSCH ¹⁾	To display some of the information indicators in German	
	ITALIANO ¹⁾	To display some of the information indicators in Italian	
	ΕΛΛΗΝΙΚΑ ¹⁾	To display some of the information indicators in Greek	
	中文 [COMP] ²⁾	To display some of the information indicators in Chinese (traditional)	
中文 [SIMP] ²⁾	To display some of the information indicators in Chinese (simplified)		
DEMO MODE	● ON	To make the demonstration appear	(CAMERA)
	OFF	To cancel the demonstration mode	

* DCR-HC14E

** DCR-HC15E

¹⁾ European models only

²⁾ Models for other countries/regions only

Notes on DEMO MODE

- You cannot select DEMO MODE when a cassette is inserted in your camcorder.
- When NIGHTSHOT is slid to ON, the "NIGHTSHOT" indicator appears on the screen and you cannot select DEMO MODE in the menu settings.
- If you press the touch panel during the demonstration, the demonstration stops for a while, then it starts again after about 10 minutes.

- DEMO MODE is set to STBY (Standby) at the default setting and the demonstration starts about 10 minutes after you have set the POWER switch to CAMERA without a cassette inserted.

To cancel the demonstration, insert a cassette, set the POWER switch to other than CAMERA, or set DEMO MODE to OFF. To set to STBY (Standby) again, leave the DEMO MODE at ON in the menu settings, set the POWER switch OFF (CHG), then back to CAMERA.

(continued on the following page)

Changing the menu settings

Icon/item	Mode	Meaning	POWER switch
ETC OTHERS			
DATA CODE** (On the Remote Commander)	● DATE/CAM	To display date, time and various settings during playback when you press DATA CODE on the Remote Commander (p. 50)	(VCR)**
	DATE	To display date and time during playback when you press DATA CODE on the Remote Commander	
WORLD TIME	—	To set the clock to the local time. Press ↓/↑ to set a time difference. The clock changes by the time difference you set here. If you set the time difference to 0, the clock returns to the originally set time.	(CAMERA)
BEEP	● MELODY	To output the melody when you start/stop recording or when an unusual condition occurs on your camcorder	(PLAYER)*/ (VCR)** (CAMERA)
	NORMAL	To output the beep instead of the melody	
	OFF	To cancel melody, the beep sound and shutter sound	
COMMANDER**	● ON	To activate the Remote Commander supplied with your camcorder	(VCR)** (CAMERA)
	OFF	To deactivate the Remote Commander to avoid remote control misoperation caused by other VCR's remote control	
DISPLAY	● LCD	To show the display on the LCD screen and viewfinder	(PLAYER)*/ (VCR)** (CAMERA)
	V-OUT/LCD	To show the display on the TV screen, LCD screen and viewfinder	





* DCR-HC14E

** DCR-HC15E

Note

If you press DSPL/BATT INFO with DISPLAY set to V-OUT/LCD in the menu settings, the picture from a TV or VCR will not appear on the LCD screen even when your camcorder is connected to the output jacks on the TV or VCR.

Changing the menu settings

Icon/item	Mode	Meaning	POWER switch
 OTHERS			
REC LAMP	● ON	To light up the camera recording lamp at the front of your camcorder	
	OFF	To turn the camera recording lamp off so that the person is not aware of the recording	
VIDEO EDIT	● READY	To make programmes and perform Digital program editing on the tape (p. 96)	 * /  **

* DCR-HC14E

** DCR-HC15E

When recording a close subject

When REC LAMP is set to ON, the red camera recording lamp on the front of your camcorder may reflect on the subject if it is close. In this case, we recommend you set REC LAMP to OFF.

In more than 5 minutes after removing the power source

The PROGRAM AE, AUDIO MIX, WHT BAL, HiFi SOUND and COMMANDER (DCR-HC15E only) items are returned to their default settings.

Other menu items are held in memory even when the power source is removed.

Modification des réglages de menu

Sélection du réglage de mode de chaque élément ● est le réglage par défaut.

Les éléments de menu diffèrent en fonction de la position du commutateur POWER. Seuls les paramètres pouvant être utilisés à un moment donné apparaissent.

Icône/Élément	Mode	Signification	Commutateur POWER
MANUAL SET			
PROGRAM AE	—	Réponse à vos exigences particulières en matière de prise de vue (p. 68)	(CAMERA)
P EFFECT	—	Ajout d'effets spéciaux aux images, similaires à ceux utilisés au cinéma ou à la télévision (pp. 67 et 80)	(PLAYER)* / (VCR)** (CAMERA)
FLASH MODE	● ON	Déclenchement du flash (en option) quelle que soit la luminosité ambiante	(CAMERA)
	AUTO	Déclenchement automatique du flash (en option)	
WHT BAL	—	Réglage de la balance des blancs (p. 60)	(CAMERA)
AUTO SHTR	● ON	Activation automatique de l'obturateur électronique lors d'une prise de vue dans un endroit très bien éclairé	(CAMERA)
	OFF	Pas d'activation de l'obturateur électronique, même lors d'une prise de vue dans un endroit très bien éclairé	

* DCR-HC14E

** DCR-HC15E



Remarque sur la fonction FLASH MODE

Vous ne pouvez pas régler FLASH MODE si le flash externe (en option) n'est pas compatible.

Remarque sur l'obturateur électronique

La fonction d'obturateur électronique règle électroniquement la vitesse d'obturation.

Modification des réglages de menu

Icône/Élément	Mode	Signification	Commutateur POWER
 CAMERA SET			
D ZOOM	● OFF	Désactivation du zoom numérique. Le zoom peut aller jusqu'à 10×.	CAMERA
	20×	Activation du zoom numérique. Les opérations de zoom allant de 10× à 20× sont effectuées numériquement (p. 39).	
	640×	Activation du zoom numérique. Les opérations de zoom allant de 10× à 640× sont effectuées numériquement (p. 39).	
16:9WIDE	● OFF	Pas d'enregistrement d'une image en format grand écran 16:9	CAMERA
	ON	Enregistrement d'une image en format grand écran 16:9 (p. 62)	
STEADYSHOT	● ON	Compensation du bougé de la caméra	CAMERA
	OFF	Annulation de la fonction SteadyShot. La prise de vue d'un sujet immobile à l'aide d'un trépied permet d'obtenir des images naturelles.	
EDITSEARCH	● OFF	Pas d'affichage de  / - · + sur l'écran LCD	CAMERA
	ON	Affichage de  / - · + sur l'écran LCD (p. 45)	
N.S. LIGHT	● ON	Utilisation de l'éclairage NightShot (p. 42)	CAMERA
	OFF	Désactivation de l'éclairage NightShot	

Remarques sur la fonction SteadyShot



















- La fonction SteadyShot ne corrige pas les bougés de caméra excessifs.
- La fixation d'un convertisseur (en option) peut influencer la fonction SteadyShot.

Si vous annulez la fonction SteadyShot

L'indicateur  (SteadyShot désactivé) apparaît. Votre caméscope empêche une compensation excessive des bougés de la caméra.

(Suite à la page suivante)

Modification des réglages de menu

Icône/Elément	Mode	Signification	Commutateur POWER
<div style="display: flex; justify-content: space-between; align-items: center;">  PLAYER SET*/  VCR SET** </div>			
HiFi SOUND	<input checked="" type="radio"/> STEREO	Lecture d'une cassette stéréo ou d'une cassette à piste audio bilatérale avec son principal et son secondaire (p. 162)	 */  **
	1	Lecture du son provenant du canal de gauche sur une cassette stéréo ou de la bande son principale sur une cassette à piste audio bilatérale	
	2	Lecture du son provenant du canal de droite sur une cassette stéréo ou de la bande son secondaire sur une cassette à piste audio bilatérale	
AUDIO MIX	—	Réglage de l'équilibre entre la piste stéréo 1 et la piste stéréo 2 (p. 115)	 */  **
			
<hr/>			
<div style="display: flex; justify-content: space-between; align-items: center;">  LCD/VF SET </div>			
LCD B.L.	<input checked="" type="radio"/> BRT NORMAL	Réglage normal de la luminosité de l'écran LCD	 */  **
	<input type="radio"/> BRIGHT	Augmentation de la luminosité de l'écran LCD	
LCD COLOUR	—	Réglage de la couleur de l'écran LCD avec ↓/↑	 */  ** 
			
VF B.L.	<input checked="" type="radio"/> BRT NORMAL	Réglage normal de la luminosité de l'écran du viseur	 */  **
	<input type="radio"/> BRIGHT	Augmentation de la luminosité de l'écran du viseur	

* DCR-HC14E

** DCR-HC15E

Remarques sur les modes LCD B.L. et VF B.L.

- Lorsque vous sélectionnez BRIGHT, l'autonomie de la batterie est réduite d'environ 10 % pendant l'enregistrement.
- Lorsque vous utilisez une source d'alimentation autre que la batterie, BRIGHT est automatiquement sélectionné.

Lors du réglage de LCD B.L., LCD COLOUR et VF B.L.

L'image enregistrée n'est pas affectée.

Modification des réglages de menu

Icône/Élément	Mode	Signification	Commutateur POWER
 CM SET			
TITLE	—	Superposition d'un titre ou création de votre propre titre (pp. 116 et 119)	(PLAYER)* / (VCR)** (CAMERA)
TITLEERASE	—	Suppression du titre superposé (p. 118)	(PLAYER)* / (VCR)** (CAMERA)
TITLE DSPL	● ON OFF	Affichage du titre superposé Pas d'affichage du titre (p. 117)	(PLAYER)* / (VCR)**
CM SEARCH**	● ON OFF	Recherche à l'aide de la mémoire de cassette (pp. 83, 85 et 88) Recherche sans l'aide de la mémoire de cassette (pp. 86 et 89)	(VCR)**
TAPE TITLE	—	Création d'une étiquette pour une cassette (p. 121)	(PLAYER)* / (VCR)** (CAMERA)
ERASE ALL	● RETURN OK	Pour annuler la suppression de toutes les données Suppression de toutes les données dans la mémoire de cassette (p. 123)	(PLAYER)* / (VCR)** (CAMERA)

* DCR-HC14E

** DCR-HC15E

(Suite à la page suivante)

Modification des réglages de menu

Icône/Elément	Mode	Signification	Commutateur POWER
TAPE SET			
REC MODE	● SP	Réalisation d'une prise de vue en mode SP (lecture standard)	(PLAYER)* / (VCR)**
	LP	Afin d'augmenter la durée d'enregistrement de 1,5 fois le mode SP	(CAMERA)
AUDIO MODE	● 12BIT	Prise de vue en mode 12 bits (son stéréo double)	(CAMERA)
	16BIT	Prise de vue en mode 16 bits (son stéréo unique de qualité supérieure)	(CAMERA)
REMAIN	● AUTO	Affichage de la longueur de bande restante : <ul style="list-style-type: none"> Pendant environ 8 secondes après le réglage du commutateur POWER sur PLAYER* / VCR** ou CAMERA et après l'insertion d'une cassette, votre caméscope calcule la longueur de bande restante Pendant environ 8 secondes après que DSPL/ BATT INFO a été pressée deux fois Pendant environ 8 secondes après le réglage du commutateur POWER sur PLAYER* / VCR** et la pression sur  	(PLAYER)* / (VCR)** (CAMERA)
	ON	Affichage permanent de l'indicateur de longueur de bande restante	(CAMERA)
FRAME REC	● OFF	Désactivation du mode d'enregistrement image par image	(CAMERA)
	ON	Activation du mode d'enregistrement image par image (p. 77)	(CAMERA)
INT. REC	ON	Activation de l'enregistrement par intervalles (p. 75)	(CAMERA)
	● OFF	Désactivation de l'enregistrement par intervalles	(CAMERA)
	SET	Réglage de INTERVAL et REC TIME pour un enregistrement par intervalles	(CAMERA)

* DCR-HC14E

** DCR-HC15E

Remarques sur le mode LP

- Lorsque vous enregistrez une cassette en mode LP sur votre caméscope, il est recommandé de lire cette cassette sur le même caméscope. Lors de la lecture de la cassette sur un autre caméscope ou magnétoscope, des parasites peuvent apparaître au niveau de l'image ou du son.
- Afin que vous profitiez au maximum de votre caméscope, nous recommandons l'utilisation des cassettes vidéo Sony Excellence/Master mini DV pour l'enregistrement en mode LP.

- Le doublage audio est impossible sur une cassette enregistrée en mode LP. Utilisez le mode SP pour la cassette sur laquelle vous souhaitez faire un doublage audio.
- Lorsque vous enregistrez une même cassette dans les modes SP et LP ou si vous enregistrez certaines scènes en mode LP, l'image en cours de lecture peut être déformée ou le code temporel peut ne pas être inscrit correctement entre les scènes.

Remarques sur la fonction AUDIO MODE

- Le doublage audio est impossible sur une cassette enregistrée en mode 16 bit.
- Lors de la lecture d'une cassette enregistrée en mode 16 bits, vous ne pouvez pas régler la balance en mode AUDIO MIX.

Modification des réglages de menu

Icône/Élément	Mode	Signification	Commutateur POWER
 SETUP MENU			
CLOCK SET	—	Réglage de la date ou de l'heure (p. 26)	(CAMERA)
USB STREAM	● OFF	Désactivation de la fonction USB Streaming	(PLAYER)* / (VCR)**
	ON	Activation de la fonction USB Streaming	(CAMERA)
LANGUAGE	● ENGLISH	Affichage des indicateurs d'information en anglais	(PLAYER)* / (VCR)**
	FRANÇAIS ¹⁾	Affichage de certains indicateurs d'information en français	(CAMERA)
	ESPAÑOL ¹⁾	Affichage de certains indicateurs d'information en espagnol	
	PORTUGUÊS ¹⁾	Affichage de certains indicateurs d'information en portugais	
	DEUTSCH ¹⁾	Affichage de certains indicateurs d'information en allemand	
	ITALIANO ¹⁾	Affichage de certains indicateurs d'information en italien	
	ΕΛΛΗΝΙΚΑ ¹⁾	Affichage de certains indicateurs d'information en grec	
	中文[COMP] ²⁾	Affichage de certains indicateurs d'information en chinois traditionnel	
	中文[SIMP] ²⁾	Affichage de certains indicateurs d'information en chinois simplifié	
DEMO MODE	● ON	Affichage de l'écran de démonstration	(CAMERA)
	OFF	Désactivation du mode de démonstration	

* DCR-HC14E

** DCR-HC15E

¹⁾ Modèles destinés à l'Europe

²⁾ Modèles destinés à d'autres pays/régions

Remarques sur la fonction DEMO MODE

- Vous ne pouvez pas sélectionner DEMO MODE lorsqu'une cassette est insérée dans votre caméscope.
- Lorsque NIGHTSHOT est réglé sur ON, l'indicateur « NIGHTSHOT » apparaît à l'écran et vous ne pouvez pas sélectionner DEMO MODE dans les réglages de menu.
- Si vous appuyez sur l'écran tactile pendant la démonstration, celle-ci s'arrête puis redémarre après environ 10 minutes.

- Le réglage par défaut de DEMO MODE est STBY (attente) et la démonstration démarre environ 10 minutes après le réglage du commutateur POWER sur CAMERA sans qu'une cassette ne soit insérée. Pour désactiver la démonstration, insérez une cassette, réglez le commutateur POWER sur n'importe quel réglage autre que CAMERA ou réglez DEMO MODE sur OFF. Pour ramener le réglage sur STBY (attente), laissez DEMO MODE sur ON dans les réglages de menu, réglez le commutateur POWER sur OFF (CHG), puis réglez-le de nouveau sur CAMERA.

(Suite à la page suivante)

Modification des réglages de menu

Icône/Élément	Mode	Signification	Commutateur POWER
ETC OTHERS			
DATA CODE** (sur la télécommande)	● DATE/CAM	Affichage de la date, de l'heure et de divers réglages en cours de lecture lorsque vous appuyez sur la touche DATA CODE de la télécommande (p. 50)	(VCR)**
	DATE	Affichage de la date et de l'heure, lorsque vous appuyez sur DATA CODE sur la télécommande pendant la lecture	
WORLD TIME	—	Réglage de l'horloge à l'heure locale. Appuyez sur ↓/↑ pour établir un décalage horaire. L'heure affichée à l'horloge est modifiée selon le décalage indiqué. Si vous indiquez 0 comme décalage horaire, l'heure initiale est rétablie.	(CAMERA)
BEEP	● MELODY	Emission de la mélodie au début ou à la fin de l'enregistrement ou lorsque votre caméscope fonctionne de manière inhabituelle	(PLAYER)*/ (VCR)** (CAMERA)
	NORMAL	Emission du bip sonore au lieu de la mélodie	
	OFF	Annulation de la mélodie, du bip et du son de l'obturateur	
COMMANDER**	● ON	Activation de la télécommande fournie avec votre caméscope	(VCR)** (CAMERA)
	OFF	Désactivation de la télécommande afin d'éviter les opérations de télécommande indésirables effectuées depuis la télécommande d'un autre magnétoscope	
DISPLAY	● LCD	Affichage sur l'écran LCD et dans le viseur	(PLAYER)*/ (VCR)** (CAMERA)
	V-OUT/LCD	Affichage sur l'écran du téléviseur, sur l'écran LCD et dans le viseur	





* DCR-HC14E

** DCR-HC15E

Remarque

Si vous appuyez sur DSPL/BATT INFO alors que DISPLAY est réglé sur V-OUT/LCD dans les réglages de menu, l'image provenant du téléviseur ou du magnétoscope ne s'affiche pas sur l'écran LCD même si votre caméscope est raccordé aux sorties du téléviseur ou du magnétoscope.

Modification des réglages de menu

Icône/Élément	Mode	Signification	Commutateur POWER
 OTHERS			
REC LAMP	● ON	Activation du voyant de tournage à l'avant du caméscope	
	OFF	Désactivation du voyant de tournage, afin que le sujet ne se rende pas compte que l'enregistrement est en cours	
VIDEO EDIT	● READY	Réalisation de programmes et montage numérique de programmes sur la cassette (p. 96)	 * /  **

* DCR-HC14E

** DCR-HC15E

Lors de la prise de vue d'un sujet rapproché

Lorsque REC LAMP est réglé sur ON, la lumière rouge du voyant de tournage situé à l'avant du caméscope peut être réfléchié par le sujet si celui-ci est très proche. Si c'est le cas, il est recommandé de régler REC LAMP sur OFF.

Lorsque l'appareil a été débranché de la source d'alimentation pendant plus de 5 minutes

Les fonctions PROGRAM AE, AUDIO MIX, WHT BAL, HiFi SOUND et COMMANDER (DCR-HC15E uniquement) sont rétablies à leurs réglages par défaut.

Les autres éléments de menu sont gardés en mémoire même lorsque la source d'alimentation est retirée.

Types of trouble and how to correct trouble

If you run into any problem using your camcorder, use the following table to troubleshoot the problem. If the problem persists, disconnect the power source and contact your Sony dealer. If "C:□□:□□" appears on the screen, the self-diagnosis display function has activated. See page 148.

During recording

Symptom	Cause and/or Corrective Actions
REC START/STOP does not operate.	<ul style="list-style-type: none"> • The POWER switch is not set to CAMERA. → Set it to CAMERA (p. 13, 31). • Your camcorder automatically turns off to prevent the battery pack from running out and to protect the tape when your camcorder has been on recording standby for more than 5 minutes. → Set the POWER switch to OFF (CHG) and then to CAMERA. • The tape has run out. → Rewind the tape or insert a new one (p. 12, 47). • The write-protect tab is set to SAVE. → Use a new cassette or slide the tab (p. 163). • The tape is stuck to the drum (moisture condensation). → Remove the cassette and leave your camcorder for at least 1 hour to acclimatise (p. 172).
The power goes off.	<ul style="list-style-type: none"> • Your camcorder automatically turns off to prevent the battery pack from running out and to protect the tape when your camcorder has been on recording standby for more than 5 minutes. → Set the POWER switch to OFF (CHG) and then to CAMERA. • The battery pack has been exhausted. → Install a fully charged battery pack (p. 20, 21).
The picture in the viewfinder is not clear.	<ul style="list-style-type: none"> • The viewfinder is not extended. → Extend the viewfinder (p. 38). • The viewfinder lens is not adjusted. → Adjust the viewfinder lens (p. 38).
SteadyShot does not work.	<ul style="list-style-type: none"> • STEADYSHOT is set to OFF in the menu settings. → Set it to ON (p. 127).
The autofocus function does not work.	<ul style="list-style-type: none"> • The setting is the manual focus. → Press FOCUS to set to the autofocus (p. 72). • Shooting conditions are not suitable for autofocus. → Adjust to focus manually (p. 72).

Types of trouble and how to correct trouble

Symptom	Cause and/or Corrective Actions
The picture does not appear in the viewfinder.	<ul style="list-style-type: none"> • The LCD panel is open. → Close the LCD panel.
A vertical band appears when you shoot a subject such as lights or a candle flame against a dark background.	<ul style="list-style-type: none"> • The contrast between the subject and background is too high. This is not a malfunction.
A vertical band appears when you shoot a very bright subject.	<ul style="list-style-type: none"> • This is not a malfunction.
An unknown picture appears on the screen.	<ul style="list-style-type: none"> • If 10 minutes elapse after you set the POWER switch to CAMERA or DEMO MODE is set to ON in the menu settings without a cassette inserted, your camcorder automatically starts the demonstration. → Insert a cassette or press the LCD screen. The demonstration stops. You can also set DEMO MODE to OFF in the menu settings (p. 131).
The picture is recorded in incorrect or unnatural colours.	<ul style="list-style-type: none"> • NIGHTSHOT is slid to ON. → Slide it to OFF (p. 42).
Picture appears too bright, and the subject does not appear on the screen.	<ul style="list-style-type: none"> • NIGHTSHOT is slid to ON in a bright place. → Slide it to OFF (p. 42). • The back light function is active. → Deactivate it (p. 41).
The click of the shutter does not sound.	<ul style="list-style-type: none"> • BEEP is set to OFF in the menu settings. → Set it to MELODY or NORMAL (p. 132).
Black bands appear when you record a TV screen or computer screen.	<ul style="list-style-type: none"> → Set STEADYSHOT to OFF in the menu settings (p. 127).
Flickering or changes in colour occurs.	<ul style="list-style-type: none"> • PORTRAIT or SPORTS of PROGRAM AE is on when recording in light from a discharge tube such as a fluorescent lamp, sodium lamp or mercury lamp. → Set PROGRAM AE to AUTO in the menu settings (p. 69).

(continued on the following page)





Types of trouble and how to correct trouble

During playback

Symptom	Cause and/or Corrective Actions
Playback is not possible.	<ul style="list-style-type: none">• The tape has run out. → Rewind the tape (p. 47).
There are horizontal lines on the picture or the playback picture is not clear or does not appear.	<ul style="list-style-type: none">• The video head may be dirty. → Clean the head using a cleaning cassette (optional) (p. 173).
No sound or only a low sound is heard when playing back the tape.	<ul style="list-style-type: none">• The stereo tape is played back with HiFi SOUND set to 2 in the menu settings. → Set HiFi SOUND to STEREO (p. 128).• Volume is turned to minimum. → Turn up the volume (p. 46).• AUDIO MIX is set to the ST2 side in the menu settings. → Adjust AUDIO MIX (p. 128).
The sound breaks off.	<ul style="list-style-type: none">• The video head may be dirty. → Clean the head using a cleaning cassette (optional) (p. 173).
Displaying the record date, date search does not work (DCR-HC15E only).	<ul style="list-style-type: none">• The cassette has no Cassette Memory. → Use a cassette with Cassette Memory (p. 85).• CM SEARCH is set to OFF in the menu settings. → Set it to ON (p. 129).• The tape has a blank portion in the recorded portion (p. 87).
Title search does not work (DCR-HC15E only).	<ul style="list-style-type: none">• The cassette has no Cassette Memory. → Use a cassette with Cassette Memory (p. 83).• CM SEARCH is set to OFF in the menu settings. → Set it to ON (p. 129).• There is no title in the tape. → Superimpose the titles (p. 116).• The tape has a blank portion in the recorded portion (p. 84).
New sound added to the recorded tape is not heard.	<ul style="list-style-type: none">• AUDIO MIX is set to the ST1 side in the menu settings. → Adjust AUDIO MIX (p. 128).
The title is not displayed.	<ul style="list-style-type: none">• TITLE DSPL is set to OFF in the menu settings. → Set it to ON (p. 129).
Pictures are distorted and NTSC appears on the screen.	<ul style="list-style-type: none">• The TV colour system recorded on the tape is different from that of the TV.

Types of trouble and how to correct trouble

During recording and playback

Symptom	Cause and/or Corrective Actions
The power does not turn on.	<ul style="list-style-type: none"> The battery pack is not installed, or has been exhausted. → Install a charged battery pack (p. 20, 21). The AC Adaptor is not connected to a wall socket. → Connect the AC Adaptor to a wall socket (p. 12).
End search does not work.	<ul style="list-style-type: none"> The cassette was ejected after recording when using a cassette without Cassette Memory (p. 44). You have not recorded on the new cassette yet (p. 44).
End search does not work correctly.	<ul style="list-style-type: none"> The tape has a blank portion in the beginning or middle (p. 45).
The battery pack is quickly discharged.	<ul style="list-style-type: none"> The temperature of the environment is too low. The battery pack is not fully charged. → Charge the battery pack fully again (p. 21). The battery pack is completely dead, and cannot be recharged. → Replace with a new battery pack (p. 167).
The remaining battery time indicator does not indicate the correct time.	<ul style="list-style-type: none"> You have used the battery pack in an extremely hot or cold environment for a long time. The battery pack is completely dead, and cannot be recharged. → Replace with a new battery pack (p. 167). The battery pack is not fully charged. → Install a fully charged battery pack (p. 20, 21). A deviation has occurred in the remaining battery time. → Charge the battery pack fully again so that the indication on the remaining battery time indicator is correct (p. 166).
The power goes off although the remaining battery time indicator indicates that the battery pack has enough power to operate.	<ul style="list-style-type: none"> A deviation has occurred in the remaining battery time. → Charge the battery pack fully again so that the indication on the remaining battery time indicator is correct (p. 166).
The cassette cannot be ejected from the compartment.	<ul style="list-style-type: none"> The power source is disconnected. → Connect it firmly (p. 12, 21). The battery pack has been exhausted. → Use a charged battery pack (p. 20, 21).
The  and  indicators flash and no functions except for cassette ejection work.	<ul style="list-style-type: none"> Moisture condensation has occurred. → Remove the cassette and leave your camcorder for at least 1 hour to acclimatise (p. 172).
The  indicator does not appear when using the cassette with Cassette Memory.	<ul style="list-style-type: none"> The gold-plated connector of the tape is dirty or dusty. → Clean the gold-plated connector (p. 163).
The remaining tape indicator is not displayed.	<ul style="list-style-type: none">  REMAIN is set to AUTO in the menu settings. → Set it to ON to always display the remaining tape indicator (p. 130).

(continued on the following page)

Types of trouble and how to correct trouble

Others

Symptom	Cause and/or Corrective Actions
A title is not recorded.	<ul style="list-style-type: none">• The cassette has no Cassette Memory. → Use the cassette with Cassette Memory (p. 116).• The Cassette Memory is full. → Erase unnecessary title (p. 118).• The cassette is set to prevent accidental erasure. → Slide the write-protect tab to REC (p. 163).• The tape has a blank portion in the recorded portion. → Superimpose the title to the recorded portion (p. 116).
A cassette label is not recorded.	<ul style="list-style-type: none">• The cassette has no Cassette Memory. → Use the cassette with Cassette Memory (p. 121).• The Cassette Memory is full. → Erase unwanted data (p. 122).• The tape is set to prevent accidental erasure. → Slide the write-protect tab to REC (p. 163).
Digital program editing to the tape does not function.	<ul style="list-style-type: none">• The input selector on the VCR is not set correctly. → Set the selector correctly, then check the connection between the VCR and your camcorder (p. 91, 105).• Your camcorder is connected to DV equipment of other than Sony using the i.LINK cable. → Set it to IR (p. 96).• Setting programme on a blank portion of the tape is attempted. → Set the programme again on a recorded portion (p. 102).• The synchronisation of your camcorder and the VCR is not adjusted. → Adjust the synchronisation of the VCR (p. 100).• The IR SETUP code is not correct. → Set the correct code (p. 99).
The Remote Commander supplied with your camcorder does not work (DCR-HC15E only).	<ul style="list-style-type: none">• COMMANDER is set to OFF in the menu settings. → Set it to ON (p. 132).• Something is blocking the infrared rays. → Remove the obstacle.• The batteries are inserted in the battery holder with the + – polarities not matching the + – marks. → Insert the batteries with the correct polarity (p. 190).• The batteries are dead. → Insert new ones (p. 190).

Types of trouble and how to correct trouble

Symptom	Cause and/or Corrective Actions
The melody or beep sounds for 5 seconds.	<ul style="list-style-type: none"> • Moisture condensation has occurred. <ul style="list-style-type: none"> → Remove the cassette and leave your camcorder for at least 1 hour to acclimatise (p. 172). • Some troubles have occurred in your camcorder. <ul style="list-style-type: none"> → Remove the cassette and insert it again, then operate your camcorder.
No function works though the power is on.	→ Disconnect the AC Adaptor from a wall socket or remove the battery pack, then reconnect it in about 1 minute. Turn the power on. If the functions still do not work, press the RESET button using a sharp-pointed object. (If you press the RESET, all the settings including the date and time return to the default.) (p. 185)
While charging the battery pack, no indicator appears.	<ul style="list-style-type: none"> • The battery pack is not properly installed. <ul style="list-style-type: none"> → Install it properly (p. 20).
You cannot charge the battery pack.	<ul style="list-style-type: none"> • The POWER switch is not set to OFF (CHG). <ul style="list-style-type: none"> → Set it to OFF (CHG) (p. 21).
The power runs out quickly, even though the remaining battery time indicator is full.	→ Charge the battery pack fully again (p. 21).
While charging the battery pack, the CHG (charge) lamp flashes.	<ul style="list-style-type: none"> • The battery pack is not properly installed. <ul style="list-style-type: none"> → Install it properly (p. 20). • Something is wrong with the battery pack. <ul style="list-style-type: none"> → Please contact your Sony dealer or local authorised Sony service facility.
The buttons do not appear on the touch panel.	<ul style="list-style-type: none"> • DSPL/BATT INFO is pressed. <ul style="list-style-type: none"> → Press the LCD screen lightly. → Press DSPL/BATT INFO on your camcorder or DISPLAY on the Remote Commander (DCR-HC15E only, p. 48).
The buttons on the LCD screen do not work.	→ Adjust the screen (CALIBRATION) (p. 176).
The cassette cannot be ejected even if the cassette lid is open.	• Moisture has started to condense in your camcorder (p. 172).
The cassette cannot be ejected.	→ Remove the battery pack, then install it again (p. 20).

Self-diagnosis display

Your camcorder has a self-diagnosis display function. This function displays the current condition of your camcorder as a 5-digit code (a combination of a letter and figures) on the LCD screen or viewfinder. If a 5-digit code appears, check the following code chart. The last 2 digits (indicated by □□) will differ depending on the state of your camcorder.

LCD screen or Viewfinder

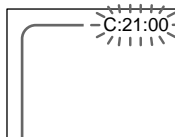

Self-diagnosis display

- C:□□:□□
You can service your camcorder yourself.
- E:□□:□□
Contact your Sony dealer or local authorised Sony service facility.

5-digit display	Cause and/or Corrective Actions
C:04:□□	<ul style="list-style-type: none"> • You are using a battery pack that is not an "InfoLITHIUM" battery pack. → Use an "InfoLITHIUM" battery pack (p. 21, 164).
C:21:□□	<ul style="list-style-type: none"> • Moisture condensation has occurred. → Eject the cassette and leave your camcorder for at least 1 hour to acclimatise (p. 172).
C:22:□□	<ul style="list-style-type: none"> • The video heads are dirty. → Clean the heads using a cleaning cassette (optional) (p. 173).
C:31:□□ C:32:□□	<ul style="list-style-type: none"> • A malfunction other than the above that you can service has occurred. → Eject the cassette and insert it again, then operate your camcorder. Do not perform this operation if moisture starts to condense (p. 172). → Disconnect the power cord of the AC Adaptor or remove the battery pack. After reconnecting the power source, operate your camcorder. → Replace the cassette.
E:61:□□ E:62:□□	<ul style="list-style-type: none"> • A malfunction that you cannot service has occurred. → Contact your Sony dealer or local authorised Sony service facility and inform them of the 5-digit code. (e.g. E:61:10)

If you are unable to rectify the problem even if you try corrective actions a few times, contact your Sony dealer or local authorised Sony service facility.

Warning indicators

If indicators appear on the screen, check the following:

See the page in parentheses “()” for details.

C:21:00 Self-diagnosis display (p. 148)

The battery pack has been exhausted

Slow flashing:

- The battery pack has been exhausted.
Depending on operational, environmental or battery conditions the  indicator may flash, even if there are approximately 5 to 10 minutes remaining.

Moisture condensation has occurred*

Fast flashing:

- Eject the cassette, set the POWER switch to OFF (CHG), and leave it for about 1 hour with the cassette lid open (p. 172).

Warning indicator as to Cassette Memory*

Slow flashing:

- No cassette with Cassette Memory is inserted (p. 160).

Warning indicator as to the tape

Slow flashing:

- The tape is near the end.
- No cassette is inserted.*
- The write-protect tab of the cassette is set to SAVE (p. 163).*

Fast flashing:

- The tape has run out.*

You need to eject the cassette*

Slow flashing:

- The write-protect tab on the cassette is set to SAVE (p. 163).

Fast flashing:

- Moisture condensation has occurred (p. 172).
- The tape has run out.
- The self-diagnosis display function is activated (p. 148).

Warning indicator as to still image recording











Slow flashing:

- The still image cannot be recorded on the tape (p. 56).

* You hear the melody or beep sound.

Warning messages

If messages appear on the screen, check the following. See the page in parentheses “()” for details.

- **CLOCK SET** Set the date and time (p. 26).
- **FOR “InfoLITHIUM” BATTERY ONLY** Use an “InfoLITHIUM” battery pack (p. 21).
- ** CLEANING CASSETTE** The video heads are dirty (p. 173).
The  indicator and “ CLEANING CASSETTE” message appear one after another on the screen.
- **COPY INHIBIT**** You tried to record a picture that has a copyright control signal (p. 161).*
- ** FULL** The Cassette Memory is full (p. 118, 122, 123).*
- ** 16BIT** AUDIO MODE is set to 16BIT.* You cannot dub new sound (p. 114, 130).
- ** REC MODE** REC MODE is set to LP.* The tape was recorded in different colour system. You cannot dub new sound (p. 114, 130).
- ** TAPE** There is no recorded portion on the tape.* You cannot dub new sound.
- ** “i.LINK” CABLE** i.LINK cable is connected.* You cannot dub new sound (p. 114).
- **  TAPE END** The tape has reached the end of the tape.*
- ** NO TAPE** Insert a cassette.*

* You hear the melody or beep sound.

** DCR-HC15E only

Types de problèmes et leurs solutions

Si vous rencontrez un problème pendant l'utilisation de votre caméscope, utilisez le tableau suivant pour essayer de remédier au problème. Si le problème persiste, déconnectez l'appareil de la source d'alimentation et contactez votre revendeur Sony. Si « C:□□:□□ » s'affiche à l'écran, la fonction de code d'autodiagnostic a fonctionné. Reportez-vous à la page 157.

Pendant l'enregistrement

Problème	Cause et/ou Solution
La touche REC START/STOP ne fonctionne pas.	<ul style="list-style-type: none"> • Le commutateur POWER n'est pas réglé sur CAMERA. → Réglez-le sur CAMERA (pp. 15 et 31). • Votre caméscope s'éteint automatiquement pour empêcher la batterie de s'épuiser et pour protéger la bande lorsque le caméscope est resté en mode d'attente d'enregistrement pendant plus de 5 minutes. → Réglez le commutateur POWER sur OFF (CHG), puis sur CAMERA. • La cassette est arrivée en fin de bande. → Rembobinez la cassette ou insérez-en une nouvelle (pp. 14 et 47). • Le taquet d'interdiction en écriture est réglé sur SAVE. → Utilisez une cassette neuve ou faites coulisser l'onglet (p. 163). • La cassette est collée au tambour (condensation). → Retirez la cassette et laissez reposer votre caméscope pendant au moins une heure afin de l'acclimater aux conditions ambiantes (p. 172).
L'appareil se met hors tension.	<ul style="list-style-type: none"> • Votre caméscope s'éteint automatiquement pour empêcher la batterie de s'épuiser et pour protéger la cassette lorsque le caméscope est resté en mode d'attente d'enregistrement pendant plus de 5 minutes. → Réglez le commutateur POWER sur OFF (CHG), puis sur CAMERA. • La batterie est épuisée. → Installez une batterie pleine (pp. 20 et 21).
L'image dans le viseur n'est pas claire.	<ul style="list-style-type: none"> • Le viseur n'est pas déployé. → Déployez le viseur (p. 38). • L'oculaire n'est pas réglé. → Réglez l'oculaire (p. 38).
La fonction SteadyShot n'est pas disponible.	<ul style="list-style-type: none"> • STEADYSHOT est réglé sur OFF dans les réglages de menu. → Réglez-le sur ON (p. 135).
La fonction d'autofocus ne fonctionne pas.	<ul style="list-style-type: none"> • Le caméscope est réglé sur le mode de mise au point manuelle. → Appuyez sur FOCUS pour revenir en mode d'autofocus (p. 72). • Les conditions de prise de vue ne conviennent pas au mode d'autofocus. → Réglez manuellement la mise au point (p. 72).

(Suite à la page suivante)

Types de problèmes et leurs solutions

Problème	Cause et/ou Solution
L'image ne s'affiche pas dans le viseur.	<ul style="list-style-type: none">• Le panneau LCD est ouvert. → Fermez le panneau LCD.
Une bande verticale s'affiche lors de la prise de vue d'un sujet tel que des lumières ou la flamme d'une bougie sur un arrière-plan sombre.	<ul style="list-style-type: none">• Le contraste entre le sujet et l'arrière-plan est trop important. Il ne s'agit pas d'un problème de fonctionnement.
Une bande verticale s'affiche lors de la prise de vue d'un sujet très lumineux.	<ul style="list-style-type: none">• Il ne s'agit pas d'un problème de fonctionnement.
Une image inconnue s'affiche à l'écran.	<ul style="list-style-type: none">• Si 10 minutes s'écoulent après que vous avez réglé le commutateur POWER sur CAMERA ou que DEMO MODE est réglé sur ON dans les réglages de menu sans qu'une cassette ne soit insérée, votre caméscope démarre automatiquement la démonstration. → Insérez une cassette ou appuyez sur l'écran LCD. La démonstration s'arrête. Vous pouvez également régler DEMO MODE sur OFF dans les réglages de menu (p. 139).
Les couleurs de l'image enregistrée sont incorrectes ou peu naturelles.	<ul style="list-style-type: none">• La fonction NIGHTSHOT est réglée sur ON. → Réglez-la sur OFF (p. 42).
L'image apparaît trop lumineuse et le sujet ne s'affiche pas à l'écran.	<ul style="list-style-type: none">• La fonction NIGHTSHOT est réglée sur ON alors que la prise de vue se fait dans un endroit très lumineux. → Réglez-la sur OFF (p. 42).• La fonction de compensation de contre-jour est active. → Désactivez-la (p. 41).
Le dé clic de l'obturateur ne retentit pas.	<ul style="list-style-type: none">• Le BEEP est réglé sur OFF dans les réglages de menu. → Réglez-le sur MELODY ou NORMAL (p. 140).
Des bandes noires apparaissent lors de la prise de vue de l'écran d'un téléviseur ou d'un ordinateur.	<ul style="list-style-type: none">→ Réglez STEADYSHOT sur OFF dans les réglages de menu (p. 135).
Un tremblement ou un changement de couleur se produit.	<ul style="list-style-type: none">• PORTRAIT ou SPORTS sous PROGRAM AE est activé lors de l'enregistrement sous un tube à décharge tel qu'une lampe fluorescente, à vapeurs de sodium ou à vapeurs de mercure. → Réglez PROGRAM AE sur AUTO dans les réglages de menu (p. 69).

Types de problèmes et leurs solutions





Pendant la lecture

Problème	Cause et/ou Solution
La lecture est impossible.	<ul style="list-style-type: none">• La cassette est arrivée en fin de bande. → Rembobinez la cassette (p. 47).
Des lignes horizontales apparaissent sur l'image ou l'image en cours de lecture n'est pas claire ou ne s'affiche pas.	<ul style="list-style-type: none">• La tête vidéo est peut-être sale. → Nettoyez les têtes avec la cassette de nettoyage (en option) (p. 173).
Aucun son ou seuls des sons faibles se font entendre lors de la lecture d'une cassette.	<ul style="list-style-type: none">• Une cassette stéréo est lue alors que HiFi SOUND est réglé sur 2 dans les réglages de menu. → Réglez HiFi SOUND sur STEREO (p. 136).• Le volume est réglé au minimum. → Augmentez le volume (p. 46).• AUDIO MIX est réglé sur le côté ST2 dans les réglages de menu. → Réglez AUDIO MIX (p. 136).
Le son est irrégulier.	<ul style="list-style-type: none">• La tête vidéo est peut-être sale. → Nettoyez les têtes avec la cassette de nettoyage (en option) (p. 173).
L'affichage de la date d'enregistrement et la recherche par date ne fonctionnent pas (DCR-HC15E uniquement).	<ul style="list-style-type: none">• La cassette n'est pas dotée d'une mémoire de cassette. → Utilisez une cassette dotée d'une mémoire de cassette (p. 85).• CM SEARCH est réglé sur OFF dans les réglages de menu. → Réglez-le sur ON (p. 137).• La cassette présente une section vierge entre des sections enregistrées (p. 87).
La recherche par titre ne fonctionne pas (DCR-HC15E uniquement).	<ul style="list-style-type: none">• La cassette n'est pas dotée d'une mémoire de cassette. → Utilisez une cassette dotée d'une mémoire de cassette (p. 83).• CM SEARCH est réglé sur OFF dans les réglages de menu. → Réglez-le sur ON (p. 137).• Il n'y a pas de titre dans la cassette. → Superposez les titres (p. 116).• La cassette présente une section vierge entre des sections enregistrées (p. 84).
Le nouveau son ajouté à la cassette enregistrée n'est pas audible.	<ul style="list-style-type: none">• AUDIO MIX est réglé sur le côté ST1 dans les réglages de menu. → Réglez AUDIO MIX (p. 136).
Le titre ne s'affiche pas.	<ul style="list-style-type: none">• TITLE DSPL est réglé sur OFF dans les réglages de menu. → Réglez-le sur ON (p. 137).
L'image est déformée et NTSC apparaît à l'écran.	<ul style="list-style-type: none">• Le standard couleur de la cassette ne correspond pas à celui du téléviseur.

(Suite à la page suivante)

Types de problèmes et leurs solutions

Pendant l'enregistrement et la lecture

Problème	Cause et/ou Solution
Le lecteur ne se met pas sous tension.	<ul style="list-style-type: none">• La batterie n'est pas en place ou elle est épuisée. → Remplacez-la par une batterie chargée (pp. 20 et 21).• L'adaptateur secteur n'est pas branché à une prise murale. → Branchez l'adaptateur secteur sur une prise murale (p. 14).
La recherche de fin ne fonctionne pas.	<ul style="list-style-type: none">• La cassette a été éjectée après l'enregistrement si une cassette sans mémoire de cassette était utilisée (p. 44).• Rien n'est enregistré sur la nouvelle cassette (p. 44).
La recherche de fin ne fonctionne pas correctement.	<ul style="list-style-type: none">• La cassette contient une portion vierge au début ou au milieu (p. 45).
La batterie se décharge rapidement.	<ul style="list-style-type: none">• La température ambiante est trop basse.• La batterie n'est pas pleine. → Chargez de nouveau la batterie complètement (p. 21).• La batterie est épuisée et ne peut pas être rechargée. → Remplacez-la par une batterie neuve (p. 167).
L'indicateur d'autonomie de la batterie n'indique pas le temps d'autonomie correct.	<ul style="list-style-type: none">• Vous avez utilisé la batterie dans un environnement extrêmement chaud ou froid pendant une période prolongée.• La batterie est épuisée et ne peut pas être rechargée. → Remplacez-la par une batterie neuve (p. 167).• La batterie n'est pas pleine. → Installez une batterie pleine (pp. 20 et 21).• L'autonomie de la batterie indiquée n'est pas correcte. → Rechargez la batterie au maximum de manière à ce que l'indicateur d'autonomie de la batterie indique la valeur correcte (p. 166).
L'alimentation est coupée alors que le voyant d'autonomie de la batterie indique que la batterie est suffisamment chargée pour pouvoir fonctionner.	<ul style="list-style-type: none">• L'autonomie de la batterie indiquée n'est pas correcte. → Rechargez la batterie au maximum de manière à ce que l'indicateur d'autonomie de la batterie indique la valeur correcte (p. 166).
Impossible d'éjecter la cassette du logement.	<ul style="list-style-type: none">• La source d'alimentation est débranchée. → Connectez-la solidement (pp. 14 et 21).• La batterie est épuisée. → Utilisez une batterie chargée (pp. 20 et 21).
Les indicateurs  et  clignotent et seule la fonction d'éjection de cassette fonctionne.	<ul style="list-style-type: none">• De la condensation s'est formée. → Retirez la cassette et laissez reposer votre caméscope pendant au moins une heure afin de l'acclimater aux conditions ambiantes (p. 172).
L'indicateur  ne s'affiche pas lors de l'utilisation d'une cassette dotée de la fonction de mémoire de cassette.	<ul style="list-style-type: none">• Le connecteur plaqué or de la cassette est sale ou poussiéreux. → Nettoyez le connecteur plaqué or (p. 163).
L'indicateur de longueur de bande restante n'est pas affiché.	<ul style="list-style-type: none">• La fonction  REMAIN est réglée sur AUTO dans les réglages de menu. → Réglez-la sur ON pour afficher en permanence l'indicateur de longueur de bande restante (p. 138).

Types de problèmes et leurs solutions

Autres

Problème	Cause et/ou Solution
Aucun titre n'est enregistré.	<ul style="list-style-type: none">• La cassette n'est pas dotée d'une mémoire de cassette. → Utilisez une cassette comportant une mémoire de cassette (p. 116).• La mémoire de la cassette est saturée. → Effacez les titres superflus (p. 118).• La cassette est réglée pour éviter tout effacement accidentel. → Le taquet d'interdiction en écriture est réglé sur REC (p. 163).• La cassette contient une portion vierge entre les portions enregistrées. → Superposez le titre à la position enregistrée (p. 116).
Aucune étiquette de cassette n'est enregistrée.	<ul style="list-style-type: none">• La cassette n'est pas dotée d'une mémoire de cassette. → Utilisez une cassette comportant une mémoire de cassette (p. 121).• La mémoire de la cassette est saturée. → Effacez toutes données superflues (p. 122).• La cassette est réglée pour éviter tout effacement accidentel. → Le taquet d'interdiction en écriture est réglé sur REC (p. 163).
Le montage numérique d'un programme sur une cassette ne fonctionne pas.	<ul style="list-style-type: none">• Le sélecteur d'entrée du magnétoscope n'est pas réglé correctement. → Réglez correctement le sélecteur, puis vérifiez le branchement entre le magnétoscope et votre caméscope (pp. 91 et 105).• Votre caméscope est raccordé à un appareil DV de marque autre que Sony à l'aide du câble i.LINK. → Réglez-le sur IR (p. 96).• Vous essayez de régler un programme sur une portion vierge de la cassette. → Réglez de nouveau le programme sur une partie enregistrée de la cassette (p. 102).• La synchronisation de votre caméscope et du magnétoscope n'est pas réglée. → Réglage de la synchronisation du magnétoscope (p. 100).• Le code IR SETUP n'est pas correct. → Réglez le code correct (p. 99).
La télécommande fournie avec votre caméscope ne fonctionne pas (DCR-HC15E uniquement).	<ul style="list-style-type: none">• COMMANDER est réglé sur OFF dans les réglages de menu. → Réglez-le sur ON (p. 140).• Un obstacle empêche le passage des rayons infrarouges. → Éliminez l'obstacle.• Les piles sont insérées à l'envers dans le logement de piles (la polarité + - ne correspondant pas aux marques + et -). → Insérez les piles en respectant la polarité (p. 190).• Les piles sont à plat. → Remplacez-les par des neuves (p. 190).

Types de problèmes et leurs solutions

Problème	Cause et/ou Solution
La mélodie ou le bip sonore retentit pendant 5 secondes.	<ul style="list-style-type: none">• De la condensation s'est formée. → Retirez la cassette et laissez reposer votre caméscope pendant au moins une heure afin de l'acclimater aux conditions ambiantes (p. 172).• Des problèmes de fonctionnement se sont produits au niveau de votre caméscope. → Ejectez la cassette et insérez-la de nouveau, puis faites fonctionner votre caméscope.
Aucune fonction ne fonctionne bien que l'appareil soit sous tension.	→ Débranchez l'adaptateur secteur de la prise ou retirez la batterie, attendez environ 1 minute, puis rétablissez l'alimentation. Mettez l'appareil sous tension. Si les fonctions n'agissent toujours pas, appuyez sur RESET avec un objet pointu. (Lorsque vous appuyez sur RESET, tous les réglages sont rétablis à leurs valeurs par défaut, y compris la date et l'heure.) (p. 185)
Pendant la charge de la batterie, aucun indicateur ne s'affiche.	<ul style="list-style-type: none">• La batterie n'est pas installée correctement. → Installez-la correctement (p. 20).
Vous ne pouvez pas charger la batterie.	<ul style="list-style-type: none">• Le commutateur POWER n'est pas réglé sur OFF (CHG). → Réglez-le sur OFF (CHG) (p. 21).
La batterie se vide rapidement, même si l'indicateur d'autonomie de la batterie indique qu'elle est pleine.	→ Chargez de nouveau la batterie complètement (p. 21).
Pendant la charge de la batterie, le voyant de charge (CHG) clignote.	<ul style="list-style-type: none">• La batterie n'est pas installée correctement. → Installez-la correctement (p. 20).• La batterie est défectueuse. → Contactez votre revendeur Sony ou un centre de service après-vente Sony agréé.
Les boutons ne s'affichent pas sur l'écran tactile.	<ul style="list-style-type: none">• La touche DSPL/BATT INFO a été enfoncée. → Appuyez doucement sur l'écran LCD. → Appuyez sur DSPL/BATT INFO sur le caméscope ou sur DISPLAY sur la télécommande (DCR-HC15E uniquement, p. 48).
Les boutons de l'écran LCD ne fonctionnent pas.	→ Réglez l'écran (CALIBRATION) (p. 176).
Impossible de retirer la cassette, même si le couvercle du logement de cassette est ouvert.	<ul style="list-style-type: none">• De la condensation a commencé à se former dans votre caméscope (p. 172).
La cassette ne peut pas être éjectée.	→ Retirez la batterie, puis réinstallez-la (p. 20).

Code d'autodiagnostic

Votre caméscope dispose d'une fonction de code d'autodiagnostic.

Cette fonction permet d'afficher sur l'écran LCD ou le viseur l'état du caméscope sous forme d'un code à 5 caractères (une lettre et des numéros). Si un code à 5 caractères s'affiche, vérifiez la liste de codes suivante. Les 2 derniers numéros (indiqués par □□) diffèrent selon l'état de votre caméscope.

Écran LCD ou viseur

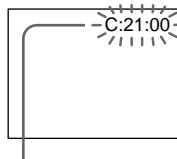

Code d'autodiagnostic

- C:□□:□□
Vous pouvez réparer vous-même votre caméscope.
- E:□□:□□
Contactez votre revendeur Sony ou un centre de service après-vente Sony agréé.

Code à 5 caractères	Cause et/ou Solution
C:04:□□	<ul style="list-style-type: none"> • La batterie utilisée n'est pas une batterie « InfoLITHIUM ». → Utilisez une batterie « InfoLITHIUM » (pp. 21 et 164).
C:21:□□	<ul style="list-style-type: none"> • De la condensation s'est formée. → Retirez la cassette et laissez votre caméscope pendant au moins une heure afin de l'acclimater aux conditions ambiantes (p. 172).
C:22:□□	<ul style="list-style-type: none"> • Les têtes vidéo sont sales. → Nettoyez les têtes avec la cassette de nettoyage (en option) (p. 173).
C:31:□□	<ul style="list-style-type: none"> • Un problème de fonctionnement autre que les problèmes ci-dessus que vous pouvez réparer vous-même s'est produit. → Ejectez la cassette et insérez-la de nouveau, puis faites fonctionner votre caméscope. N'effectuez pas cette opération si de l'humidité commence à se condenser (p. 172). → Débranchez le cordon d'alimentation de l'adaptateur secteur ou retirez la batterie. Après avoir rebranché la source d'alimentation, faites fonctionner votre caméscope. → Remplacez la cassette.
C:32:□□	
E:61:□□	<ul style="list-style-type: none"> • Un problème de fonctionnement que vous ne pouvez pas réparer vous-même s'est produit. → Contactez votre revendeur Sony ou un centre de service après-vente Sony agréé et donnez-leur le code à 5 caractères. (p. ex E:61:10)
E:62:□□	

Si vous n'êtes pas en mesure de remédier au problème, même après plusieurs tentatives, contactez votre revendeur Sony ou le centre de service après-vente Sony agréé le plus proche.

Indicateurs d'avertissement

Si des indicateurs s'affichent à l'écran, vérifiez les points suivants :
Reportez-vous aux pages entre parenthèses « () » pour de plus amples informations.

C:21:00 Code d'autodiagnostic (p. 157)

La batterie est épuisée

Clignotement lent :

- La batterie est épuisée.
En fonction des conditions de fonctionnement, ambiantes ou de l'état de la batterie, l'indicateur  peut clignoter, même s'il reste encore environ 5 à 10 minutes d'autonomie.

De la condensation s'est formée*

Clignotement rapide :

- Ejectez la cassette, réglez le commutateur POWER sur OFF (CHG) et laissez le caméscope pendant 1 heure avec le couvercle du logement de cassette ouvert (p. 172).

Indicateur d'avertissement concernant la mémoire de cassette*

Clignotement lent :

- Aucune cassette dotée d'une mémoire de cassette n'a été insérée (p. 160).

Indicateur d'avertissement concernant la cassette

Clignotement lent :

- La cassette arrive en fin de bande.
- Aucune cassette n'est insérée.*
- Le taquet d'interdiction en écriture de la cassette est réglé sur la position SAVE (p. 163).*

Clignotement rapide :

- La cassette est arrivée en fin de bande.*

Vous devez éjecter la cassette*

Clignotement lent :

- Le taquet d'interdiction en écriture de la cassette est réglé sur la position SAVE (p. 163).

Clignotement rapide :

- De la condensation s'est formée (p. 172).
- La cassette est arrivée en fin de bande.
- La fonction de code d'autodiagnostic est activée (p. 157).

Indicateur d'avertissement concernant l'enregistrement d'images fixes













Clignotement lent :

- L'image fixe ne peut pas être enregistrée sur la cassette (p. 56).

* Vous entendez la mélodie ou le bip.

Messages d'avertissement

Si des messages s'affichent à l'écran, vérifiez les points suivants. Reportez-vous au numéro de page entre parenthèses « () » pour de plus amples informations.

-  CLOCK SET Réglez la date et l'heure (p. 26).
- FOR "InfoLITHIUM" BATTERY ONLY Utilisez une batterie « InfoLITHIUM » (p. 21).
-  CLEANING CASSETTE Les têtes vidéo sont sales (p. 173). L'indicateur  et le message «  CLEANING CASSETTE » s'affichent l'un après l'autre à l'écran.
- COPY INHIBIT** Vous avez essayé d'enregistrer une image protégée par un signal de protection des droits d'auteur (p. 161).*
-  FULL La mémoire de cassette est saturée (pp. 118, 122 et 123).*
-  16BIT AUDIO MODE est réglé sur 16BIT.* Impossible d'enregistrer de nouveaux sons (pp. 114 et 138).
-  REC MODE REC MODE est réglé sur LP.* La cassette a été enregistrée sous un système de couleur différent. Impossible d'enregistrer de nouveaux sons (pp. 114 et 138).
-  TAPE La cassette ne présente aucune section enregistrée.* Vous ne pouvez pas copier de nouveaux sons.
-  "i.LINK" CABLE Un câble i.LINK est raccordé.* Impossible de copier de nouveaux sons (p. 114).
-   TAPE END La cassette est arrivée en fin de bande.*
-  NO TAPE Insérez une cassette.*

* Vous entendez la mélodie ou le bip.

** DCR-HC15E uniquement

Usable cassettes

Selecting cassette types

You can use the mini DV ^{Mini}**DV** cassette only.*
 You cannot use any other 8 mm **8**, Hi8 **Hi8**,
 Digital8 **D8**, VHS **VHS**, VHSC **VHSC**, S-VHS
SVHS, S-VHSC **SVHSC**, Betamax **B**, DV **DV** or
 MICROMV ^{MICROMV} cassette.

* There are 2 types of mini DV cassettes: with
 Cassette Memory and without Cassette
 Memory.
 Cassettes with Cassette Memory have **CM**
 (Cassette Memory) mark.
 We recommend that you use cassettes with
 Cassette Memory.

IC memory is mounted on this type of
 cassette. Your camcorder can read and write
 data such as dates of recording or titles, etc.
 to this memory.

The functions using the Cassette Memory
 require successive signals recorded on the
 tape. If the tape has a blank portion at the
 beginning or between recorded portions,
 titles may not be displayed properly, or the
 search functions may not work properly
 (DCR-HC15E only). Perform the following to
 prevent a blank portion from being made on
 the tape.

Press END SCH to go to the end of the
 recorded portion before you begin the next
 recording if you operate the following:

- You have ejected the cassette during
 recording.
- You have played back the tape.
- You have used edit search.

If there is a blank portion or discontinuous
 signal on the tape, re-record from the
 beginning to the end of the tape as described
 above.

The same result may occur when you record
 using a digital video camera recorder
 without Cassette Memory on the tape
 recorded by one with the Cassette Memory.

Cassettes utilisables

Sélection du type de cassette

Vous pouvez uniquement utiliser une mini-
 cassette DV ^{Mini}**DV**.* Vous ne pouvez utiliser
 aucun autre type de cassette 8 mm **8**, Hi8 **Hi8**,
 Digital8 **D8**, VHS **VHS**, VHSC **VHSC**, S-VHS
SVHS, S-VHSC **SVHSC**, Betamax **B**, DV **DV** ou
 MICROMV ^{MICROMV}.

* Il existe 2 types de mini-cassettes DV : avec
 une mémoire de cassette et sans mémoire de
 cassette.
 Le logo **CM** (mémoire de cassette) est apposé
 sur les cassettes dotées de la fonction de
 mémoire de cassette.
 Il est recommandé d'utiliser des cassettes
 dotées d'une mémoire de cassette.

Une mémoire à circuit intégré est intégrée
 dans ce type de cassette. Cette mémoire
 permet au caméscope de lire et d'enregistrer
 des données telles que les dates
 d'enregistrement, les titres, etc.

Les fonctions faisant appel à la mémoire de
 cassette nécessitent une continuité dans
 l'enregistrement des signaux sur la bande. Si
 un passage de bande vierge apparaît au
 début de la cassette ou entre les scènes
 enregistrées, les titres peuvent ne pas
 s'afficher correctement ou les fonctions de
 recherche ne pas fonctionner correctement
 (DCR-HC15E uniquement). Pour ne pas
 laisser de passages vierges sur la bande,
 effectuez les opérations suivantes.

Appuyez sur END SCH pour localiser la fin
 du passage enregistré avant de commencer
 l'enregistrement suivant lorsque :

- vous avez éjecté la cassette pendant
 l'enregistrement ;
- vous avez lu la cassette ;
- vous avez utilisé la fonction EDIT
 SEARCH.

Si un passage vierge ou un signal discontinu
 est présent sur la bande, réenregistrez la
 cassette du début à la fin, comme indiqué
 plus haut.

Le même résultat peut se produire lorsque
 vous enregistrez avec un caméscope
 numérique sans fonction de mémoire de
 cassette sur une cassette qui a été enregistrée
 avec un caméscope doté d'une fonction de
 mémoire de cassette.

Usable cassettes

CI//4K mark on the cassette

The memory capacity of the tape marked with **CI//4K** is 4K bits. Your camcorder can accommodate up to 16K bits. 16K bits tape is marked with **CI//16K**.

 This is the Mini DV mark.

 This is the Cassette Memory mark.

These are trademarks.

Copyright signal

When you play back

If the tape you play back on your camcorder contains copyright signals, you cannot copy it with another video camera connected to your camcorder.

When you record (DCR-HC15E only)

You cannot record software on your camcorder that contains copyright control signals for copyright protection of software.

The COPY INHIBIT indicator appears on the screen, or on the TV screen if you try to record such software. Your camcorder does not record copyright control signals on the tape when it records.

Cassettes utilisables

CI//4K symbole sur la cassette

La capacité de mémoire des cassettes marquées d'un **CI//4K** est de 4 Ko. Votre caméscope peut utiliser jusqu'à 16 Ko. Les cassettes 16 Ko sont marquées d'un **CI//16K**.

 Ceci est le symbole des mini-cassettes DV.

 Ceci est le symbole des cassettes à mémoire de cassette.

Ces marques sont des marques commerciales.

Signal de protection des droits d'auteur

Lors de la lecture

Si la cassette en lecture sur votre caméscope contient des signaux de protection des droits d'auteur, vous ne pouvez pas la copier avec un autre caméscope raccordé à votre caméscope.

Lors de l'enregistrement (DCR-HC15E uniquement)

Vous ne pouvez pas enregistrer sur votre caméscope des logiciels contenant des signaux de protection des droits d'auteur des logiciels.

L'indicateur COPY INHIBIT s'affiche à l'écran ou sur l'écran du téléviseur si vous essayez d'enregistrer ce type de logiciel. Votre caméscope ne peut pas enregistrer les signaux de protection des droits d'auteur sur la cassette lorsqu'il enregistre.



Usable cassettes

Audio mode

12-bit mode: The original sound can be recorded in stereo 1, and the new sound in stereo 2 in 32 kHz. The balance between stereo 1 and stereo 2 can be adjusted by selecting AUDIO MIX in the menu settings during playback. Both sounds can be played back.

16-bit mode: A new sound cannot be recorded but the original sound can be recorded in high quality. Moreover, it can also play back sound recorded in 32 kHz, 44.1 kHz or 48 kHz. When playing back the tape recorded in the 16-bit mode, the 16BIT indicator appears on the screen.

When you play back a dual sound track tape

When you play back a dual sound track tape recorded in a stereo system, set HiFi SOUND in  (DCR-HC14E)/ (DCR-HC15E) to a desired mode in the menu settings (p. 128).

Sound from speaker

HiFi Sound Mode	Playing back the stereo tape	Playing back the dual sound track tape
STEREO	Stereo	Main sound and sub sound
1	L channel	Main sound
2	R channel	Sub sound

You cannot record dual sound programmes on your camcorder.



Cassettes utilisables

Mode Audio

Mode 12 bit : Le son original peut être enregistré en stéréo 1 et le nouveau son en stéréo 2 en 32 kHz. L'équilibre entre stéréo 1 et stéréo 2 peut être réglé en sélectionnant AUDIO MIX dans les réglages de menu, pendant la lecture. Les deux bandes sonores peuvent être lues.

Mode 16 bit : Il est impossible d'enregistrer un nouveau son mais le son original peut être enregistré en haute qualité. De plus, il est également possible de lire des sons enregistrés en 32 kHz, 44,1 kHz ou 48 kHz. Lors de la lecture d'une cassette enregistrée en mode 16 bit, l'indicateur 16BIT s'affiche à l'écran.

Lorsque vous lisez une cassette à piste audio bilatérale

Lors de la lecture d'une cassette à piste audio bilatérale enregistrée avec un système stéréo, réglez HiFi SOUND sous  (DCR-HC14E)/ (DCR-HC15E) sur le mode souhaité dans les réglages de menu (p. 136).

Son provenant du haut-parleur

Mode Son HiFi	Lecture d'une cassette stéréo	Lecture de la cassette à piste audio bilatérale
STEREO	Stéréo	Bande sonore principale et bande sonore secondaire
1	Canal L (gauche)	Bande sonore principale
2	Canal R (droite)	Bande sonore secondaire

Vous ne pouvez pas enregistrer de programmes à son bilatéral sur votre caméscope.

Usable cassettes

Notes on the cassette

To prevent accidental erasure

Slide the write-protect tab on the cassette to SAVE.

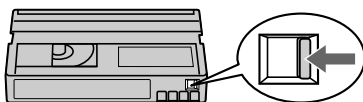

When affixing a label on the cassette

Be sure to affix a label only on the locations as illustrated below [a] so as not to cause malfunction of your camcorder.

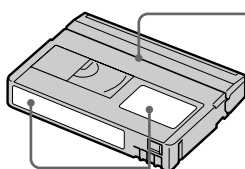

[a]

After using the cassette

Rewind the tape to the beginning, put the cassette in its case, and store it in an upright position.

When the Cassette Memory function does not work

Reinsert a cassette. The gold-plated connector of mini DV cassettes may be dirty or dusty.

Cleaning gold-plated connector

If the gold-plated connector on the cassette is dirty or dusty, the remaining tape indicator sometimes does not appear correctly, and you may not be able to operate functions using Cassette Memory.

Clean up the gold-plated connector with a cotton-wool swab, about every 10 times ejection of a cassette. [b]

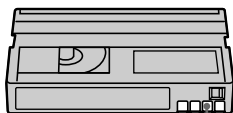

[b]

Cassettes utilisables

Remarques sur la cassette

Pour éviter un effacement accidentel

Faites glisser le taquet d'interdiction en écriture de la cassette en position SAVE.

Lors de la pose d'une étiquette sur la cassette

Ne collez une étiquette qu'aux emplacements indiqués dans l'illustration ci-dessous [a] afin de ne pas gêner le fonctionnement de votre caméscope.

Do not affix a label around this border./
Ne posez pas d'étiquette sur ce bord.

Après utilisation de la cassette

Rembobinez la cassette au début, placez la cassette dans son boîtier et rangez-la en position verticale.

Lorsque la mémoire de cassette ne fonctionne pas

Réinsérez une cassette. Le connecteur plaqué or des mini-cassettes DV peut être sale ou poussiéreux.

Nettoyage du connecteur plaqué or

Si le connecteur plaqué or de la cassette est sale ou poussiéreux, l'indicateur de bande restante sur la cassette peut ne pas s'afficher correctement et il est possible que vous ne puissiez pas utiliser les fonctions qui ont recours à la mémoire de cassette.

Nettoyez le connecteur plaqué or à l'aide d'un coton-tige environ toutes les 10 éjections de cassette. [b]

About the “InfoLITHIUM” battery pack

This unit is compatible with the “InfoLITHIUM” battery pack (M series). Your camcorder operates only with the “InfoLITHIUM” battery pack. “InfoLITHIUM” M series battery packs have the  mark.

What is the “InfoLITHIUM” battery pack?

The “InfoLITHIUM” battery pack is a lithium-ion battery pack that has functions for communicating information related to operating conditions between your camcorder and an optional AC adaptor/charger.

The “InfoLITHIUM” battery pack calculates the power consumption according to the operating conditions of your camcorder, and displays the remaining battery time in minutes. With an AC adaptor/charger (optional), the remaining battery time and charging time appear.

Charging the battery pack

- Be sure to charge the battery pack before you start using your camcorder.
- We recommend charging the battery pack in an ambient temperature of between 10°C to 30°C (50°F to 86°F) until the CHG lamp goes out. If you charge the battery outside of this temperature range, you may not be able to efficiently charge the battery pack.
- After charging is complete, either disconnect the cable from the DC IN jack on your camcorder or remove the battery pack.

A propos de la batterie « InfoLITHIUM »

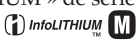
Cet appareil est compatible avec la batterie « InfoLITHIUM » (série M). Votre caméscope ne peut fonctionner qu’avec une batterie « InfoLITHIUM ». Les batteries « InfoLITHIUM » de série M portent l’indication .

Qu’est-ce que la batterie « InfoLITHIUM » ?

La batterie « InfoLITHIUM » est une batterie aux ions de lithium capable de communiquer des informations relatives aux conditions de fonctionnement entre votre caméscope et un adaptateur/chargeur secteur (en option).

La batterie « InfoLITHIUM » calcule la consommation d’énergie en fonction des conditions d’utilisation de votre caméscope et affiche, en minutes, l’autonomie de la batterie. Avec un adaptateur/chargeur secteur (en option), l’autonomie de la batterie et la durée de charge sont affichées.

Recharge de la batterie

- Veillez à charger la batterie avant de commencer à utiliser votre caméscope.
- Il est recommandé de recharger la batterie à une température ambiante située entre 10 °C et 30 °C jusqu’à ce que le voyant CHG s’éteigne. Si vous chargez la batterie en dehors de cette plage de température, il se peut que vous ne soyez pas en mesure de charger correctement la batterie.
- Une fois la charge terminée, déconnectez le câble de la prise DC IN de votre caméscope ou retirez la batterie.

About the “InfoLITHIUM” battery pack

Effective use of the battery pack

- Battery pack performance decreases in 10°C (50°F) or below surroundings. So, the time that the battery pack can be used becomes shorter. We recommend the following to use the battery pack longer:
 - Put the battery pack in a pocket to warm it up, and install it on your camcorder immediately before you start taking shots.
 - Use the large capacity battery pack (NP-FM50/QM71/QM71D/QM91/QM91D, optional).
- Frequently using the LCD screen or frequently operating playback, fast forward or rewind wears out the battery pack faster. We recommend using the large capacity battery pack (NP-FM50/QM71/QM71D/QM91/QM91D, optional).
- Be certain to set the POWER switch to OFF (CHG) when not taking shots or playing back on your camcorder. The battery pack is also consumed when your camcorder is in tape recording standby or playback pause.
- Have spare battery packs handy for 2 or 3 times the expected recording time, and make trial recordings before taking the actual recording.
- Do not expose the battery pack to water. The battery pack is not water resistant.

A propos de la batterie « InfoLITHIUM »

Utilisation efficace de la batterie

- Les performances de la batterie diminuent à une température de 10 °C ou inférieure. C’est pourquoi, dans un lieu froid, sa durée de fonctionnement est inférieure à la normale. Pour utiliser plus longtemps la batterie, il est conseillé :
 - de mettre la batterie dans une poche pour la réchauffer et de l’insérer dans le caméscope juste avant de filmer ;
 - d’utiliser la batterie à grande capacité (NP-FM50/QM71/QM71D/QM91/QM91D, en option).
- L’usage fréquent du panneau LCD, des fonctions de lecture et d’avance ou de retour rapide use plus rapidement la batterie. Il est recommandé d’utiliser une batterie à grande capacité (NP-FM50/QM71/QM71D/QM91/QM91D, en option).
- Veuillez à mettre le commutateur POWER sur OFF (CHG) lorsque vous ne faites pas de prises de vue ou lorsque vous n’effectuez pas de lecture sur votre caméscope. La batterie se décharge également lorsque votre caméscope est en mode d’attente d’enregistrement sur cassette ou en pause de lecture.
- Conservez des batteries de rechange à portée de main, totalisant une autonomie 2 à 3 fois supérieure au temps de prise de vue prévu. Effectuez également des essais de prise de vue avant la prise de vue réelle.
- Tenez la batterie à l’abri de l’eau car elle n’est pas étanche.

About the “InfolITHIUM” battery pack

Remaining battery time indicator

- If the power goes off although the remaining battery time indicator indicates that the battery pack has enough power to operate, charge the battery pack fully again so that the indication on the remaining battery time indicator is correct. Note, however, that the correct battery indication sometimes will not be restored if it is used in high temperatures for a long time or left in a fully charged state, or the battery pack is frequently used. Regard the remaining battery time indication as the approximate shooting time.
- The  mark indicating short remaining battery time sometimes flashes depending on the operating conditions or ambient temperature and environment even if the remaining battery time is about 5 to 10 minutes.

A propos de la batterie « InfolITHIUM »

Indicateur d'autonomie de la batterie

- Si l'alimentation est coupée alors que le témoin d'autonomie de la batterie indique que la batterie est suffisamment chargée pour pouvoir fonctionner, chargez de nouveau complètement la batterie de manière à ce que les indications données par l'indicateur d'autonomie de la batterie soient correctes. Notez cependant que les valeurs correctes d'autonomie de la batterie peuvent ne pas être restaurées si la batterie est utilisée pendant une longue période à des températures élevées, si elle reste longtemps en pleine charge ou si elle est utilisée fréquemment. L'indicateur d'autonomie de la batterie indique le temps de prise de vue approximatif.
- La marque  indiquant que la batterie est presque vide clignote parfois en fonction des conditions d'utilisation ou de la température ambiante et de l'environnement, même si l'autonomie réelle de la batterie est de 5 à 10 minutes.

About the “InfoLITHIUM” battery pack

How to store the battery pack

- If the battery pack is not used for a long time, do the following procedure once per year to maintain proper function.
 1. Fully charge the battery pack.
 2. Discharge on your electronic equipment.
 3. Remove the battery pack from the equipment and store it in a dry, cool place.
- To use the battery pack up on your camcorder, leave your camcorder in tape recording standby until the power goes off without a cassette inserted.

Battery life

- The battery life is limited. Battery capacity drops little by little as you use it more and more, and as time passes. When the available battery time is shortened considerably, a probable cause is that the battery pack has reached the end of its life. Please buy a new battery pack.
- The battery life varies depending on how it is stored and operating conditions and environment for each battery pack.

“InfoLITHIUM” is a trademark of Sony Corporation.

A propos de la batterie « InfoLITHIUM »

Rangement de la batterie

- Si la batterie reste inutilisée pendant une longue période, effectuez la procédure suivante une fois par an pour qu'elle continue de fonctionner correctement.
 1. Rechargez la batterie complètement.
 2. Déchargez-la à l'aide de votre appareil électrique.
 3. Retirez la batterie de l'appareil et rangez-la dans un endroit sec et frais.
- Pour décharger la batterie, insérez-la dans votre caméscope (sans cassette) et laissez celui-ci en mode d'attente d'enregistrement sur cassette jusqu'à ce que la batterie se soit vidée complètement.

Durée de vie de la batterie

- La durée de vie de la batterie est limitée. La capacité de la batterie diminue petit à petit au fur et à mesure que vous l'utilisez et que le temps passe. Lorsque l'autonomie de la batterie diminue beaucoup, il est probable que la batterie soit usée. Veuillez acheter une nouvelle batterie.
- La durée de vie de chaque batterie varie en fonction de la manière dont elle est rangée et utilisée et de l'environnement dans lequel elle est utilisée.

« InfoLITHIUM » est une marque commerciale de Sony Corporation.

About i.LINK

The DV Interface on this unit is an i.LINK-compliant DV Interface. This section describes the i.LINK standard and its features.

What is i.LINK?

i.LINK is a digital serial interface for handling digital video, digital audio and other data in 2 directions between equipment having the i.LINK, and for controlling other equipment. i.LINK-compatible equipment can be connected by a single i.LINK cable. Possible applications are operations and data transactions with various digital AV equipment. When 2 or more i.LINK-compatible equipment are connected to this unit in a daisy chain, operations and data transactions are possible with not only the equipment that this unit is connected to but also with other devices via the directly connected equipment.

Note, however, that the method of operation sometimes varies according to the characteristics and specifications of the equipment to be connected, and that operations and data transactions are sometimes not possible on some connected equipment.

Note

Normally, only 1 piece of equipment can be connected to this unit by the i.LINK cable. When connecting this unit to i.LINK-compatible equipment having 2 or more DV Interfaces, refer to the operating instructions of the equipment to be connected.

About the name "i.LINK"

i.LINK is a more familiar term for IEEE 1394 data transport bus proposed by Sony, and is a trademark approved by many corporations. IEEE 1394 is an international standard standardized by the Institute of Electrical and Electronics Engineers.

A propos de i.LINK

L'interface DV de cet appareil est une interface DV compatible i.LINK. Cette section décrit la norme i.LINK et ses caractéristiques.

Qu'est-ce que « i.LINK » ?

i.LINK est une interface série numérique conçue pour la manipulation de données vidéo et audio numériques et d'autres données dans les deux sens entre des appareils équipés de prises i.LINK, ainsi que pour le contrôle d'autres appareils.

Un appareil compatible i.LINK peut être raccordé par un câble unique i.LINK. Cela peut être utile pour l'utilisation et l'échange de données entre différents appareils audio et vidéo numériques. Lorsque plusieurs appareils compatibles i.LINK sont raccordés à cet appareil en connexion en chaîne, l'utilisation et les échanges de données sont possibles non seulement avec l'appareil auquel cet appareil est raccordé, mais également avec d'autres appareils, via l'appareil raccordé directement. Notez cependant que la méthode d'utilisation varie parfois en fonction des caractéristiques et des spécifications de l'appareil à raccorder et que l'utilisation et les échanges de données sont parfois impossibles sur certains appareils raccordés.

Remarque

Normalement, 1 seul appareil peut être raccordé à cet appareil via le câble i.LINK. Lors du raccordement de ce caméscope à un appareil compatible i.LINK disposant de 2 interfaces DV ou plus, reportez-vous au mode d'emploi de l'appareil à raccorder.

A propos du nom « i.LINK »

i.LINK est le terme couramment utilisé pour désigner le bus de transport de données IEEE 1394 de Sony et est une marque commerciale approuvée par de nombreuses corporations. IEEE 1394 est une norme internationale normalisée par l'Institute of Electrical and Electronic Engineers.

About i.LINK

i.LINK baud rate

i.LINK's maximum baud rate varies according to the equipment. Three maximum baud rates are defined:

S100 (approx. 100Mbps*)

S200 (approx. 200Mbps)

S400 (approx. 400Mbps)

The baud rate is listed under "Specifications" in the operating instructions of each equipment. It is also indicated near the i.LINK on some equipment.

The maximum baud rate of equipment on which it is not indicated such as this unit is "S100."

When units are connected to equipment having a different maximum baud rate, the baud rate sometimes differs from the indicated baud rate.

*What is Mbps?

Mbps stands for megabits per second, or the amount of data that can be sent or received in 1 second. For example, a baud rate of 100Mbps means that 100 megabits of data can be sent in 1 second.

A propos de i.LINK

Débit en bauds i.LINK

Le débit en bauds i.LINK varie en fonction de l'appareil. Trois débits maximums en bauds sont définis :

S100 (environ 100 Mbps*)

S200 (environ 200 Mbps)

S400 (environ 400 Mbps)

Une liste de débits en bauds est établie dans la section « Spécifications » du mode d'emploi de chaque appareil. Le débit en bauds est également indiqué à côté de la prise i.LINK de certains appareils.

Le débit maximum en bauds des appareils pour lesquels ce débit n'est pas indiqué, tel que cet appareil, est « S100 ».

Lorsque des appareils sont raccordés à des appareils dont le débit maximum en bauds est différent, le débit en bauds diffère parfois du débit en bauds indiqué.

*Qu'est-ce que « Mbps » ?

Mbps signifie mégaoctets par seconde, soit la quantité de données pouvant être envoyées ou reçues en 1 seconde. Par exemple, un débit en bauds de 100 Mbps signifie que 100 mégaoctets de données peuvent être envoyés en 1 seconde.

About i.LINK

i.LINK functions on this unit

For details on how to dub when this unit is connected to other video equipment having DV Interface, see page 91 and 107.

This unit can also be connected to other i.LINK (DV Interface) compatible equipment made by Sony (e.g. VAIO series personal computer) other than video equipment.

Before connecting this unit to your computer, make sure that application software supported by this unit is already installed on your computer.

Some video equipment such as digital TV, DVD, MICRO MV may not be compatible with the DV Interface even if they have an i.LINK jack. Make sure that the equipment is compatible with the DV Interface before connecting.

For details on precautions when connecting this unit, also refer to the operating instructions for the equipment to be connected.

Required i.LINK cable

Use the Sony i.LINK 4-pin-to-4-pin cable (during DV dubbing).

i.LINK and  are trademarks.

A propos de i.LINK

Utilisation de i.LINK sur cet appareil

Pour plus de détails concernant la façon de copier lorsque cet appareil est raccordé à un autre appareil vidéo équipé de prises DV, reportez-vous aux pages 91 et 107.

Cet appareil peut également être raccordé à des appareils compatibles i.LINK (interface DV) fabriqués par Sony (p. ex. les ordinateurs personnels de la gamme VAIO) qui ne sont pas des appareils vidéo.

Avant de raccorder cet appareil à un ordinateur, assurez-vous que le logiciel d'application pris en charge par cet appareil est déjà installé sur l'ordinateur.

Certains appareils vidéo tel qu'un téléviseur numériques, un lecteur de DVD ou un MICRO MV peuvent ne pas être compatibles avec l'interface DV même s'ils sont équipés d'une prise i.LINK. Assurez-vous que l'appareil est compatible avec l'interface DV avant de les raccorder.

Pour plus de détails sur les précautions à prendre lors du raccordement de cet appareil, reportez-vous également au mode d'emploi de l'appareil à raccorder.

Câble i.LINK nécessaire

Utilisez le câble i.LINK 4-broches-à-4-broches de Sony (en cours de copie DV).

i.LINK et  sont des marques commerciales.

Using your camcorder abroad

Using your camcorder abroad

You can use your camcorder in any country / region with the AC Adaptor supplied with your camcorder within 100 V to 240 V AC, 50/60 Hz.

Your camcorder is a PAL system based camcorder. If you want to view the playback picture on a TV, it must be a PAL system based TV with the AUDIO/VIDEO input jack. The following shows TV colour systems used overseas.

PAL system

Australia, Austria, Belgium, China, Czech Republic, Denmark, Finland, Germany, Holland, Hong Kong, Hungary, Italy, Kuwait, Malaysia, New Zealand, Norway, Poland, Portugal, Singapore, Slovak Republic, Spain, Sweden, Switzerland, Thailand, United Kingdom, etc.

PAL-M system

Brazil

PAL-N system

Argentina, Paraguay, Uruguay

SECAM system

Bulgaria, France, Guiana, Iran, Iraq, Monaco, Russia, Ukraine, etc.

NTSC system

Bahama Islands, Bolivia, Canada, Central America, Chile, Colombia, Ecuador, Guyana, Jamaica, Japan, Korea, Mexico, Peru, Surinam, Taiwan, the Philippines, the U.S.A., Venezuela, etc.

Simple setting of clock by time difference

You can easily set the clock to the local time by setting a time difference. Select WORLD TIME in the menu settings. See page 132 for more information.

Utilisation de votre caméscope à l'étranger

Utilisation de votre caméscope à l'étranger

Vous pouvez utiliser votre caméscope dans n'importe quel pays/région avec l'adaptateur secteur fourni avec votre caméscope, dans la limite de 100 V à 240 V CA, 50/60 Hz.

Votre caméscope est basé sur le système PAL. Si vous souhaitez visionner l'image en lecture sur un téléviseur, celui-ci doit être basé sur le système PAL avec une prise d'entrée AUDIO/VIDEO.

La liste suivante indique les types de systèmes de téléviseurs couleur utilisés à l'étranger.

Système PAL

Allemagne, Australie, Autriche, Belgique, Chine, Danemark, Espagne, Finlande, Hong Kong, Hongrie, Italie, Koweït, Malaisie, Norvège, Nouvelle-Zélande, Pays-Bas, Pologne, Portugal, République tchèque, Royaume-Uni, Singapour, Slovaquie, Suède, Suisse, Thaïlande, etc.

Système PAL-M

Brésil

Système PAL-N

Argentine, Paraguay, Uruguay

Système SECAM

Bulgarie, France, Guyane, Irak, Iran, Monaco, Russie, Ukraine, etc.

Système NTSC



Amérique Centrale, Bahamas, Bolivie, Canada, Chili, Colombie, Corée, Equateur, Etats-Unis, Guyana, Jamaïque, Japon, Mexique, Pérou, Philippines, Surinam, Taiwan, Venezuela, etc.

Réglage facile de l'horloge en fonction du décalage horaire



Vous pouvez facilement régler l'horloge à l'heure locale en indiquant un décalage horaire. Sélectionnez WORLD TIME dans les réglages de menu. Pour de plus amples informations, reportez-vous à la page 140.

Maintenance information and precautions

Moisture condensation

If your camcorder is brought directly from a cold place to a warm place, moisture may condense inside your camcorder, on the surface of the tape, or on the lens. In this condition, the tape may stick to the head drum and be damaged or your camcorder may not operate correctly. If there is moisture inside your camcorder, the beep sounds and the  indicator flashes. When the  indicator flashes at the same time, the cassette is inserted in your camcorder. If moisture condenses on the lens, the indicator will not appear.

If moisture condensation has occurred

None of the functions except cassette ejection will work. Eject the cassette, turn off your camcorder, and leave it for about 1 hour with the cassette lid open. Your camcorder can be used again if the  or  indicator does not appear when the power is turned on again. If moisture starts to condense, your camcorder sometimes cannot detect condensation. If this happens, the cassette is sometimes not ejected for 10 seconds after the cassette lid is opened. This is not a malfunction. Do not close the cassette lid until the cassette is ejected.



Note on moisture condensation

Moisture may condense when you bring your camcorder from a cold place into a warm place (or vice versa) or when you use your camcorder in a hot place as follows:



- You bring your camcorder from a ski slope into a place warmed up by a heating device.
- You bring your camcorder from an air-conditioned car or room into a hot place outside.
- You use your camcorder after a squall or a shower.
- You use your camcorder in a high temperature and humidity place.

Précautions et informations relatives à l'entretien

Condensation d'humidité

Si vous transportez votre caméscope directement d'un endroit froid à un endroit chaud, de la condensation peut se former à l'intérieur du caméscope, sur la surface de la cassette ou sur l'objectif. Dans ce cas, la bande pourrait coller au tambour de tête et s'endommager ou votre caméscope pourrait ne pas fonctionner correctement. Si de la condensation se forme dans votre caméscope, le bip se fait entendre et l'indicateur  clignote. Lorsque l'indicateur  clignote au même moment, une cassette se trouve dans le magnéscope. Si de la condensation se forme sur l'objectif, l'indicateur ne s'affiche pas.

Si de la condensation s'est formée

Aucune des fonctions n'est disponible, à l'exception de l'éjection de la cassette. Ejectez la cassette, éteignez votre caméscope et laissez-le pendant une heure avec le couvercle du logement de cassette ouvert. Votre caméscope peut être de nouveau utilisé si l'indicateur  ou  ne s'affiche pas lorsque le caméscope est remis sous tension.

Si de l'humidité commence à se condenser, votre caméscope peut ne pas détecter la condensation. Si cela se produit, il faut parfois attendre 10 secondes après l'ouverture du couvercle de la cassette pour que la cassette soit éjectée. Il ne s'agit pas d'un problème de fonctionnement. Ne refermez pas le couvercle du logement de cassette avant que la cassette soit éjectée.

Remarque sur la condensation d'humidité

De la condensation peut se former lorsque vous transportez votre caméscope d'un endroit froid à un endroit chaud (ou vice-versa) ou lorsque vous utilisez votre caméscope dans un endroit chaud de la manière suivante :

- vous amenez votre caméscope d'une piste de ski dans une pièce chauffée ;
- vous transportez votre caméscope d'une pièce ou d'un véhicule climatisé à un endroit très chaud en plein air ;
- vous utilisez votre caméscope après une bourrasque ou une averse ;
- vous utilisez votre caméscope dans un endroit très chaud et très humide.

Maintenance information and precautions



How to prevent moisture condensation

When you bring your camcorder from a cold place into a warm place, put your camcorder in a plastic bag and tightly seal it. Remove the bag when the air temperature inside the plastic bag has reached the surrounding temperature (after about 1 hour).

Maintenance information

Cleaning the video head

To ensure normal recording, clear pictures and sound, clean the video head. The video head may be dirty when:

- Mosaic-pattern noise appears on the playback picture.
- Playback pictures do not move.
- Playback pictures do not appear or the sound breaks off.
- The  indicator and "CLEANING CASSETTE" message appear one after another or the  indicator flashes on the screen during recording.

If the above problem, [a], [b] or [c] occurs, clean the video heads for 10 seconds with the Sony DVM-12CLD cleaning cassette (optional). Check the picture and if the above problem persists, repeat cleaning.

[a]



If the video heads get dirtier, the entire screen becomes blue [c].

Note on the video head

The video head suffers from wear after long use. If you cannot obtain a clear image even after using a cleaning cassette, it might be because the video head is worn. Please contact your Sony dealer or local authorised Sony service facility to have the video head replaced.

Précautions et informations relatives à l'entretien

Comment prévenir la formation de condensation



Lorsque vous transportez votre caméscope d'un endroit froid à un endroit chaud, placez le caméscope dans un sac plastique et fermez bien celui-ci. Sortez le caméscope du sac lorsque la température de l'air à l'intérieur du sac a atteint la température ambiante (au bout d'environ 1 heure).

Informations sur l'entretien

Nettoyage des têtes vidéo

Pour assurer un enregistrement normal et des images et un son nets, nettoyez la tête vidéo.

La tête vidéo peut être sale lorsque :

- des parasites en mosaïque apparaissent sur l'image en lecture ;
- les images en lecture ne bougent pas ;
- les images en lecture ne s'affichent pas ou le son est interrompu ;
- l'indicateur  et le message «  CLEANING CASSETTE » s'affichent l'un après l'autre à l'écran ou que l'indicateur  clignote à l'écran pendant l'enregistrement.

Si vous constatez un des phénomènes [a], [b] ou [c] indiqués ci-dessus, nettoyez les têtes vidéo pendant dix secondes avec la cassette de nettoyage DVM-12CLD de Sony (en option). Vérifiez l'image et si le problème persiste, recommencez le nettoyage.

[b]



[c]



Si les têtes vidéo deviennent très sales, l'écran entier devient bleu [c].

Remarque sur la tête vidéo

La tête vidéo s'use au bout d'une période prolongée d'utilisation. Si vous ne parvenez pas à obtenir une image claire, même après avoir utilisé une cassette de nettoyage, cela peut venir du fait que la tête vidéo est usée. Contactez votre revendeur Sony ou un centre de service après-vente Sony agréé afin de faire remplacer la tête vidéo.

Maintenance information and precautions

Cleaning the LCD screen

If fingerprints or dust make the LCD screen dirty, we recommend using the cleaning cloth (supplied) to clean the LCD screen. When you use the LCD Cleaning Kit (optional), do not apply the cleaning liquid directly to the LCD screen. Clean the LCD screen with cleaning paper moistened with the liquid.

Removing dust from inside the viewfinder

- (1) Pull out the viewfinder in the direction of the arrow **1**.
Remove the 2 screws in the direction of the arrow **2** with a screwdriver (optional).
Remove the eyecup in the direction of the arrow **3**.

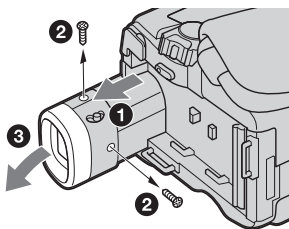

- (2) Remove dust from inside the eyecup and viewfinder with a commercially available blower.
- (3) In the reverse way of (1), attach the eyecup.

Caution

Do not remove any other screws. You may remove only the screw to remove the eyecup.

Notes

- Do not drop or bend the eyecup shaft.
- Be careful when handling the eyecup.

Précautions et informations relatives à l'entretien

Nettoyage de l'écran LCD

Si l'écran LCD est sali par des traces de doigts ou de la poussière, il est recommandé de le nettoyer avec le chiffon de nettoyage d'écran LCD (fourni). Lorsque vous utilisez le kit de nettoyage LCD (en option) n'appliquez pas de liquide de nettoyage directement sur l'écran LCD. Nettoyez l'écran LCD avec un papier de nettoyage humidifié.

Dépoussiérage de l'intérieur du viseur

- (1) Déployez le viseur dans le sens de la flèche **1**.
Retirez les 2 vis dans le sens de la flèche **2** à l'aide d'un tournevis (en option).
Retirez l'ocilleton en le tirant dans le sens de la flèche **3**.

- (2) Retirez la poussière accumulée à l'intérieur de l'ocilleton et du viseur à l'aide d'un petit soufflet disponible dans le commerce.
- (3) En suivant les étapes (1) à l'envers, remettez l'ocilleton en place.

Attention

Ne retirez pas d'autres vis. Retirez uniquement la vis permettant de retirer l'ocilleton.

Remarques

- Ne laissez pas tomber la tige de l'ocilleton et ne la pliez pas.
- Faites attention lors de la manipulation de l'ocilleton.

Maintenance information and precautions

Charging the built-in rechargeable battery

Your camcorder has a built-in rechargeable battery so that the date, time and other settings are retained even when the POWER switch is set to OFF (CHG). The built-in rechargeable battery is always charged as long as you are using your camcorder. The battery, however, will get discharged gradually if you do not use your camcorder. It will be completely discharged in **about 4 months** if you do not use your camcorder at all. Even if the built-in rechargeable battery is not charged, it will not affect your camcorder operation. To retain the date and time, etc., charge the battery if the battery is discharged.

Charging the built-in rechargeable battery

- Connect your camcorder to the mains using the AC Adaptor supplied with your camcorder, and leave your camcorder with the POWER switch set to OFF (CHG) for more than 24 hours.
- Or install the fully charged rechargeable battery pack on your camcorder, and leave your camcorder with the POWER switch set to OFF (CHG) for more than 24 hours.

Précautions et informations relatives à l'entretien

Recharge de la batterie rechargeable intégrée

Votre caméscope est équipé d'une batterie rechargeable intégrée permettant de conserver en mémoire la date, l'heure et d'autres réglages, même lorsque le commutateur POWER est réglé sur OFF (CHG). La batterie rechargeable intégrée est toujours chargée, tant que vous utilisez votre caméscope. Cependant, la batterie se décharge graduellement si vous n'utilisez pas votre caméscope. Elle est complètement déchargée au bout d'**environ 4 mois** si vous n'utilisez pas du tout votre caméscope pendant cette période. Même si la batterie rechargeable intégrée n'est pas chargée, le fonctionnement du caméscope n'est pas affecté. Pour conserver les informations relatives à la date, à l'heure, etc., chargez la batterie si celle-ci est déchargée.

Recharge de la batterie rechargeable intégrée

- Branchez votre caméscope à une prise de courant avec l'adaptateur secteur fourni avec le caméscope. Assurez-vous que le commutateur POWER du caméscope est réglé sur OFF (CHG) et laissez votre caméscope se charger pendant plus de 24 heures.
- Vous pouvez également installer une batterie en pleine charge dans votre caméscope et laisser votre caméscope avec le commutateur POWER réglé sur OFF (CHG) pendant plus de 24 heures.

Maintenance information and precautions

Adjusting the LCD screen (CALIBRATION)

The buttons on the touch panel may not work correctly. If this happens, follow the procedure below.

- (1) Set the POWER switch to OFF (CHG).
- (2) Eject the tape from your camcorder, then disconnect any connecting cable from your camcorder.
- (3) Set the POWER switch to PLAYER (DCR-HC14E)/VCR (DCR-HC15E) while pressing DSPL/BATT INFO on your camcorder, then keep pressing DSPL/BATT INFO for about 5 seconds.
- (4) Touch **X** displayed on the screen.
The position of **X** changes.

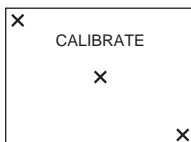

Notes

- If you do not press the right spot, start from step 4 again.
- You cannot calibrate the LCD screen when the LCD screen is facing out.

Précautions et informations relatives à l'entretien

Réglage de l'écran LCD (CALIBRATION)

Les boutons de l'écran tactile peuvent ne pas fonctionner correctement. Dans ce cas, suivez la procédure ci-dessous.

- (1) Réglez le commutateur POWER sur OFF (CHG).
- (2) Éjectez la cassette de votre caméscope, puis débranchez tous les câbles de raccordement raccordés à votre caméscope.
- (3) Réglez le commutateur POWER sur PLAYER (DCR-HC14E)/VCR (DCR-HC15E) tout en appuyant sur DSPL/BATT INFO sur votre caméscope, puis appuyez en continu sur DSPL/BATT INFO pendant environ 5 secondes.
- (4) Touchez **X** affichée à l'écran.
La position de **X** change.

Remarques

- Si vous n'avez pas appuyé au bon endroit, reprenez à l'étape 4.
- Vous ne pouvez pas étalonner l'écran LCD lorsque celui-ci est tourné vers l'extérieur.

Precautions

Camcorder operation

- Operate your camcorder on 7.2 V (battery pack) or 8.4 V (AC Adaptor).
- For DC or AC operation, use the accessories recommended in this operating instructions.
- If any solid object or liquid get inside the casing, unplug your camcorder and have it checked by a Sony dealer before operating it any further.
- Avoid rough handling or mechanical shock. Be particularly careful of the lens.
- Keep the POWER switch setting to OFF (CHG) when you are not using your camcorder.
- Do not wrap your camcorder with a towel, for example, and operate it. Doing so might cause heat to build up inside.
- Keep your camcorder away from strong magnetic fields or mechanical vibration.
- Do not press the LCD screen with a sharp objects.
- If your camcorder is used in a cold place, a residual image may appear on the LCD screen. This is not a malfunction.
- While using your camcorder, the back of the LCD screen may heat up. This is not a malfunction.

On handling the tape

- Do not insert anything into the small holes on the rear of the cassette. These holes are used to sense the type and thickness of the tape and if the recording tab is in or out.
- Do not open the tape protect cover or touch the tape.
- Avoid touching or damaging the terminals. To remove dust, clean the terminals with a soft cloth.

Précautions

Fonctionnement du caméscope

- Faites fonctionner votre caméscope sur une alimentation de 7,2 V (batterie) ou de 8,4 V (adaptateur secteur).
- Pour un fonctionnement sous courant continu ou secteur, utilisez les accessoires recommandés dans le présent mode d'emploi.
- Si un objet ou du liquide pénètre à l'intérieur du boîtier, débranchez le caméscope et faites-le contrôler par un revendeur Sony avant de le remettre en service.
- Manipulez l'appareil avec précaution et ne le soumettez pas à des chocs. Prenez particulièrement soin de l'objectif.
- Laissez le commutateur POWER réglé sur OFF (CHG) lorsque vous n'utilisez pas votre caméscope.
- N'enveloppez pas votre caméscope, par exemple dans une serviette, pour le faire fonctionner. Cela pourrait entraîner une surchauffe interne de l'appareil.
- Tenez votre caméscope à l'abri des forts champs magnétiques ou des vibrations mécaniques.
- N'appuyez pas sur l'écran LCD avec un objet pointu.
- Si le caméscope est utilisé dans un environnement froid, une image rémanente peut apparaître à l'écran. Il ne s'agit pas d'un problème de fonctionnement.
- Pendant l'utilisation de votre caméscope, l'arrière de l'écran LCD peut devenir chaud. Il ne s'agit pas d'un problème de fonctionnement.

Manipulation de la cassette

- N'insérez rien dans les petits orifices situés à l'arrière de la cassette. Ces orifices sont conçus pour détecter le type et l'épaisseur de la cassette et si l'onglet de protection en écriture est en position de verrouillage ou non.
- N'ouvrez pas le couvercle de protection de la bande et ne touchez pas la bande.
- Evitez de toucher et d'endommager les bornes. Pour éliminer la poussière, nettoyez les bornes avec un chiffon doux.

Camcorder care

- Eject the tape, and periodically turn on the power, operate the CAMERA and PLAYER (DCR-HC14E)/VCR (DCR-HC15E) sections and play back the tape for about 3 minutes when your camcorder is not to be used for a long time.
- Clean the lens with a soft brush to remove dust. If there are fingerprints on the lens, remove them with a soft cloth.
- Clean your camcorder body with a dry soft cloth, or a soft cloth lightly moistened with a mild detergent solution. Do not use any type of solvent which may damage the finish.
- To prevent mould from occurring, periodically perform the above. We recommend turning on and operating your camcorder about once per month to keep your camcorder in an optimum state for a long time.
- Do not let sand get into your camcorder. When you use your camcorder on a sandy beach or in a dusty place, protect it from the sand or dust. Sand or dust may cause your camcorder to malfunction, and sometimes this malfunction cannot be repaired.

AC Adaptor

- Unplug the unit from a wall socket when you are not using the unit for a long time. To disconnect the power cord, pull it out by the plug. Never pull the power cord itself.
- Do not operate the unit with a damaged cord or if the unit has been dropped or damaged.
- Do not bend the power cord forcibly, or place a heavy object on it. This will damage the cord and may cause fire or electrical shock.
- Prevent metallic objects from coming into contact with the metal parts of the connecting section. If this happens, a short may occur and the unit may be damaged.
- Always keep metal contacts clean.
- Do not disassemble the unit.

Entretien du caméscope

- Retirez la cassette et mettez régulièrement l'appareil sous tension, faites fonctionner les sections CAMERA et PLAYER (DCR-HC14E)/VCR (DCR-HC15E) et lancez la lecture d'une cassette pendant environ 3 minutes lorsque vous envisagez de ne pas utiliser votre caméscope pendant une longue période.
- Éliminez la poussière de l'objectif avec une brosse douce. Si l'objectif présente des marques de doigts, éliminez-les avec un chiffon doux.
- Nettoyez le boîtier du caméscope avec un chiffon doux et sec ou avec un chiffon doux légèrement imbibé d'une solution détergente neutre. N'utilisez aucun type de solvant susceptible d'endommager le fini de l'appareil.
- Pour éviter les risques de moisissure, effectuez régulièrement les opérations ci-dessus. Il est recommandé de mettre sous tension et de faire fonctionner le caméscope environ une fois par mois pour le conserver longtemps dans un état de fonctionnement optimal.
- Ne laissez pas de sable pénétrer dans votre caméscope. Si vous utilisez le caméscope à la plage ou dans un endroit poussiéreux, il doit être protégé du sable et de la poussière. Le sable et la poussière peuvent entraîner des problèmes de fonctionnement, parfois irréparables, au niveau de votre caméscope.

Adaptateur secteur

- Lorsqu'il est prévu que l'appareil ne sera pas utilisé pendant une période prolongée, débranchez-le de la prise murale (secteur). Pour débrancher le cordon d'alimentation, tirez sur la fiche. Ne tirez jamais sur le cordon.
- N'utilisez pas l'appareil avec un cordon endommagé ou si l'appareil est tombé ou a été endommagé.
- Ne pliez pas de force le cordon d'alimentation et ne posez pas d'objets lourds dessus. Cela endommagerait le cordon et entraînerait un risque d'incendie ou d'électrocution.
- Évitez que des objets métalliques n'entrent en contact avec les parties métalliques de la section de raccordement. Un tel contact pourrait provoquer un court-circuit susceptible d'endommager l'appareil.
- Les contacts métalliques doivent être propres en permanence.
- Ne démontez pas l'appareil.

Maintenance information and precautions

- Do not apply mechanical shock or drop the unit.
- While the unit is in use, particularly during charging, keep it away from AM receivers and video equipment. AM receivers and video equipment disturb AM reception and video operation.
- The unit becomes warm during use. This is not a malfunction.
- Do not place the unit in locations that are:
 - Extremely hot or cold
 - Dusty or dirty
 - Very humid
 - Vibrating

About care and storage of the lens

- Wipe the surface of the lens clean with a soft cloth in the following instance:
 - When there are fingerprints on the lens surface
 - In hot or humid locations
 - When the lens is used in environments such as the seaside
- Store the lens in a well-ventilated location subject to little dirt or dust.

Rechargeable battery pack

- Use only the specified charger or video equipment with the charging function.
- To prevent an accident from a short circuit, do not allow metal objects to come into contact with the battery terminals.
- Keep the rechargeable battery pack away from fire.
- Never expose the rechargeable battery pack to temperatures above 60°C (140°F), such as in a car parked in the sun or under direct sunlight.
- Store the rechargeable battery pack in a cool, dry place.
- Do not expose the rechargeable battery pack to any mechanical shock.
- Do not disassemble nor modify the rechargeable battery pack.
- Install the rechargeable battery pack to the video equipment securely.
- Charging while some capacity remains does not affect the original battery capacity.

Précautions et informations relatives à l'entretien

- Ne soumettez pas l'appareil à des chocs et ne le faites pas tomber.
- Pendant l'utilisation de l'appareil, en particulier pendant la charge, tenez-le éloigné des récepteurs AM et des appareils vidéo. Les récepteurs AM et les appareils vidéo perturbent la réception AM et le fonctionnement vidéo.
- L'appareil devient chaud pendant le fonctionnement. Il ne s'agit pas d'un problème de fonctionnement.
- Ne placez pas l'appareil dans des endroits :
 - extrêmement chauds ou froids,
 - poussiéreux ou sales,
 - très humides,
 - soumis à des vibrations.

A propos de l'entretien et du rangement de l'objectif

- Essayez la surface de l'objectif avec un chiffon doux dans les cas suivants :
 - lorsqu'il y a des marques de doigts sur la surface de l'objectif ;
 - dans des endroits très chauds ou humides ;
 - lorsque l'objectif est utilisé dans un environnement tel que le bord de mer.
- Rangez l'objectif dans un endroit bien ventilé, peu soumis à la saleté et à la poussière.

Batterie rechargeable

- Utilisez uniquement le chargeur spécifié ou un appareil vidéo disposant de la fonction de charge.
- Pour éviter les court-circuits accidentels, ne laissez pas d'objets métalliques entrer en contact avec les bornes de la batterie rechargeable.
- Tenez la batterie rechargeable à l'abri du feu.
- N'exposez jamais la batterie à des températures supérieures à 60 °C comme en plein soleil ou dans un véhicule garé au soleil.
- Conservez la batterie rechargeable dans un endroit frais et sec.
- Ne faites pas subir de chocs mécaniques à la batterie rechargeable.
- Ne démontez pas et ne modifiez pas la batterie rechargeable.
- Fixez solidement la batterie rechargeable à l'appareil vidéo.
- La capacité d'origine de la batterie n'est pas affectée si la recharge est effectuée avant que la batterie ne soit complètement vide.

Maintenance information and precautions

Note on dry batteries (DCR-HC15E only)

To avoid possible damage from battery leakage or corrosion, observe the following:

- Be sure to insert the batteries with the + - polarities matched to the + - marks.
- Dry batteries are not rechargeable.
- Do not use a combination of new and old batteries.
- Do not use different types of batteries.
- Current flows from batteries when you are not using them for a long time.
- Do not use leaking batteries.

If batteries are leaking

- Wipe off the liquid in the battery compartment carefully before replacing the batteries.
- If you touch the liquid, wash it off with water.
- If the liquid get into your eyes, wash your eyes with a lot of water and then consult a doctor.

If any problem occurs, unplug your camcorder and contact your nearest Sony dealer.

Précautions et informations relatives à l'entretien

Remarque sur les piles sèches (DCR-HC15E uniquement)

Pour éviter que l'appareil ne soit endommagé par une fuite d'électrolyte ou de la corrosion, observez les précautions suivantes :

- veillez à insérer les piles en faisant correspondre les pôles + et - avec les marques + et - ;
- les piles sèches ne sont pas rechargeables ;
- n'utilisez pas une pile neuve avec une pile usagée ;
- n'utilisez pas différents types de piles ;
- les piles se déchargent lorsqu'elles ne sont pas utilisées pendant une période prolongée ;
- n'utilisez pas de piles qui fuient.

Si les piles fuient

- essuyez bien le liquide présent dans le logement de piles avant de remplacer les piles ;
- en cas de contact avec ce liquide, lavez à l'eau la partie affectée ;
- en cas de contact avec les yeux, lavez bien à grande eau et consultez un médecin.

En cas de problèmes, débranchez votre caméscope et consultez votre revendeur Sony.

Specifications

Video camera recorder

System

Video recording system

2 rotary heads

Helical scanning system

Audio recording system

Rotary heads, PCM system

Quantization: 12 bits (Fs 32 kHz,

stereo 1, stereo 2), 16 bits

(Fs 48 kHz, stereo)

Video signal

PAL colour, CCIR standards

Usable cassette

Mini DV cassette with the ^{Mini}DV mark printed

Tape speed

SP: Approx. 18.81 mm/s

LP: Approx. 12.56 mm/s

Recording/playback time (using cassette DVM60)

SP: 1 hour

LP: 1.5 hours

Fastforward/rewind time (using cassette DVM60)

Approx. 2 min. and 40 seconds

Viewfinder

Electric viewfinder, black and white

Image device

4.5 mm (1/4 type)

CCD (Charge Coupled Device)

Gross: Approx. 800 000 pixels

Effective (moving):

Approx. 400 000 pixels

Lens

Carl Zeiss Vario-Sonnar

Combined power zoom lens

Filter diameter:

30 mm (1 3/16 in)

10× (Optical), 640× (Digital)

F = 1.7 – 2.2

Focal length

When converted to a 35 mm still camera:

3.3 – 33 mm (5/32 – 1 5/16 in.)

In CAMERA mode:

42 – 420 mm (1 11/16 – 16 5/8 in.)

Colour temperature

AUTO, HOLD, INDOOR (3 200 K),

OUTDOOR (5 800 K)

Minimum illumination

5 lx (lux) (F1.7)

0 lx (lux) (in the NightShot mode)*

* Objects unable to be seen due to the dark can be shot with infrared lighting.

Input/Output connectors

S video output

4-pin mini DIN

Luminance signal: 1 Vp-p,

75 Ω (ohms), unbalanced

Chrominance signal: 0.3 Vp-p,

75 Ω (ohms), unbalanced

Audio/Video output

AV MINI JACK, 1 Vp-p,

75 Ω (ohms), unbalanced

327 mV, (at output impedance

more than 47 kΩ (kilohms))

Output impedance with less than

2.2 kΩ (kilohms)/Stereo minijack

(ø 3.5 mm)

DV input (DCR-HC15E only)/

output

4-pin connector

LANC jack

Stereo mini-minijack (ø 2.5 mm)

USB jack

mini-B

MIC jack

Minijack, 0.388 mV low impedance

with 2.5 to 3.0 V DC, output

impedance 6.8 kΩ (kilohms)

(ø 3.5 mm)

Stereo type

LCD screen

Picture

6.2 cm (2.5 type)

Total dot number

123 200 (560 × 220)

General

Power requirements

7.2 V (battery pack)

8.4 V (AC Adaptor)

Average power consumption (during recording when using the battery pack)

3.3 W using the LCD

2.5 W using the viewfinder

Operating temperature

0°C to 40°C (32°F to 104°F)

Storage temperature

–20°C to + 60°C

(–4°F to + 140°F)

Dimensions (approx.)

71 × 90 × 112 mm

(2 7/8 × 3 5/8 × 4 1/2 in.) (w/h/d)

Mass (approx.)

Main unit only:

520 g (1 lb 2 oz)

Including the rechargeable battery

pack NP-FM30, cassette DVM60

and lens cap:

610 g (1 lb 5 oz)

Supplied accessories

See page 3.

Specifications

AC Adaptor AC-L15A/L15B

Power requirements

100 – 240 V AC, 50/60 Hz

Current consumption

0.35 – 0.18 A

Power consumption

18 W

Output voltage

DC OUT: 8.4 V, 1.5 A

Operating temperature

0°C to 40°C (32°F to 104°F)

Storage temperature

-20°C to +60°C

(-4°F to +140°F)

Dimensions (approx.)

56 × 31 × 100 mm

(2 1/4 × 1 1/4 × 4 in.) (w/h/d)

excluding projecting parts

Mass (approx.)

190 g (6.7 oz) excluding power cord

Rechargeable battery pack NP-FM30

Maximum output voltage

DC 8.4 V

Output voltage

DC 7.2 V

Capacity

5.0 Wh (700 mAh)

Dimensions (approx.)

38.2 × 20.5 × 55.6 mm

(1 9/16 × 13/16 × 2 1/4 in.)

(w/h/d)

Mass (approx.)

65 g (2.3 oz)

Operating temperature

0°C to 40°C (32°F to 104°F)

Type

Lithium ion

Design and specifications are subject to change without notice.

Spécifications

Caméscope

Système

Système d'enregistrement vidéo

2 têtes rotatives

Système de balayage hélicoïdal

Système d'enregistrement audio

Têtes rotatives, système PCM

Quantification : 12 bits (Fs 32 kHz,

stéréo 1, stéréo 2), 16 bits (Fs 48

kHz, stéréo)

Signal vidéo

Système couleur PAL, normes

CCIR

Cassette utilisable

Mini-cassette DV avec marque

DV imprimée

Vitesse de la bande

SP : Environ 18,81 mm/s

LP : Environ 12,56 mm/s

Temps d'enregistrement/de lecture (avec une cassette DVM60)

SP : 1 heure

LP : 1,5 heures

Temps de rembobinage/avance rapide (avec une cassette DVM60)

Environ 2 min et 40 s

Viseur

Viseur électrique, noir et blanc

Dispositif d'image

4,5 mm (type 1/4) CCD (Dispositif

à couplage de charge)

Total : environ 800 000 pixels

Efficaces (mobiles) :

environ 400 000 pixels

Objectif

Carl Zeiss Vario-Sonnar

Objectif à zoom électrique

combiné

Diamètre du filtre : 30 mm

10× (optique), 640× (numérique)

F = 1,7 à 2,2

Longueur focale

Lors d'une conversion vers un

appareil photo 35 mm :

3,3 à 33 mm

En mode CAMERA :

42 à 420 mm

Température de couleur

AUTO, HOLD, INDOOR (3 200

K), OUTDOOR (5 800 K)

Eclairage minimum

5 lx (lux) (F 1,7)

0 lx (lux) (en mode NightShot)*

* Les objets invisibles à cause de la pénombre peuvent être filmés en infrarouge.

Connecteurs d'entrées/sortie

Sortie S Vidéo

Mini DIN à 4 broches

Signal de luminance : 1 Vc-c,

75 Ω (ohms), déséquilibré

Signal de chrominance : 0,3 Vc-c,

75 Ω (ohms), déséquilibré

Sortie audio et vidéo

MINI-PRISE AV, 1 Vc-c,

75 Ω (ohms), déséquilibré

327 mV, (à une impédance de

sortie supérieure à 47 kΩ

(kilohms))

Impédance de sortie inférieure à

2,2 kΩ (kilohms)/Mini-prise stéréo

(ø3,5 mm)

Entrée (DCR-HC15E

uniquement)/sortie DV

Connecteur à 4-broches

prise LANC

Mini mini-prise stéréo (ø 2,5 mm)

Prise USB

Mini-B

Prise MIC

Mini-prise, faible impédance de

0,388 mV avec 2,5 à 3,0 V CC,

impédance de sortie de 6,8 kΩ

(kilohms) (ø 3,5 mm)

Type stéréo

Ecran LCD

Image

6,2 cm (type 2,5)

Nombre total de points

123 200 (560 × 220)

Généralités

Alimentation requise

7,2 V (batterie)

8,4 V (adaptateur secteur)

Consommation électrique moyenne (lors d'une prise de vue avec batterie)

3,3 W avec écran LCD

2,5 W avec le viseur

Température de fonctionnement

0 °C à 40 °C

Température d'entreposage

-20 °C à +60 °C

Dimensions approximatives

71 × 90 × 112 mm (l/h/p)

Poids approximatif

Appareil principal uniquement :

520 g

Y compris la batterie rechargeable

NP-FM30, la cassette DVM60 et le

capuchon d'objectif :

610 g

Accessoires fournis

Reportez-vous à la page 3.

Spécifications

Adaptateur secteur AC-L15A/L15B

Alimentation requise

100 à 240 V CA, 50/60 Hz

Consommation électrique

0,35 à 0,18 A

Consommation électrique

18 W

Tension de sortie

DC OUT (sortie cc) : 8,4 V, 1,5 A

Température de fonctionnement

0 °C à 40 °C

Température d'entreposage

-20 °C à +60 °C

Dimensions approximatives

56 x 31 x 100 mm (l/h/p) parties

saillantes exclues

Poids approximatif

190 g sauf le cordon

d'alimentation

Batterie rechargeable NP-FM30

Tension de sortie maximale

8,4 V CC

Tension de sortie

7,2 V CC

Capacité

5,0 Wh (700 mAh)

Dimensions approximatives

38,2 x 20,5 x 55,6 mm (l/h/p)

Poids approximatif

65 g

Température de fonctionnement

0 °C à 40 °C

Type

Ions de lithium

La conception et les spécifications sont sujettes à modification sans préavis.

Identifying parts and controls

Camcorder

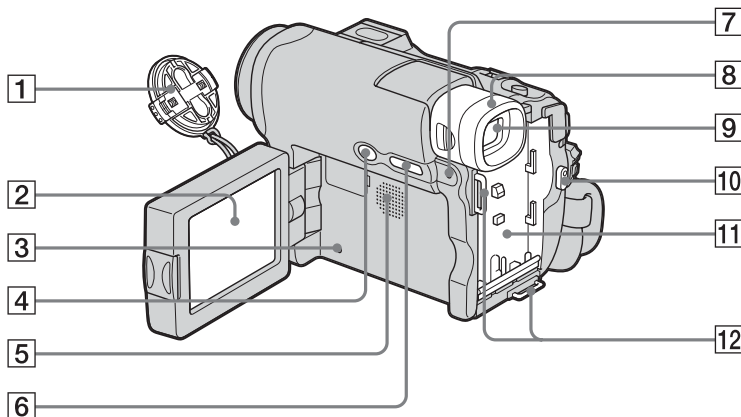

- 1 Lens cap** (p. 31)
- 2 LCD/Touch panel screen** (p. 28, 35, 36)
- 3 RESET button** (p. 147)
If you press RESET, all the settings including the date and time return to the default.
- 4 BACK LIGHT button** (p. 41)
- 5 Speaker**
- 6 DSPL/BATT INFO button** (p. 24, 48)
- 7 CHG (charge) lamp** (p. 21)
- 8 Eyecup** (p. 174)
- 9 Viewfinder** (p. 38)
- 10 REC START/STOP button** (p. 13, 31)
- 11 Battery pack mounting surface** (p. 20)
- 12 Hooks for shoulder strap**
A suitable shoulder strap is available on option.

Identification des composants et des commandes

Caméscope

- 1 Capuchon d'objectif** (p. 31)
- 2 Ecran LCD/Ecran tactile** (pp. 28, 35 et 36)
- 3 Touche RESET** (p. 156)
Lorsque vous appuyez sur RESET, tous les réglages sont ramenés à leurs valeurs par défaut, y compris la date et l'heure.
- 4 Touche BACK LIGHT** (p. 41)
- 5 Haut-parleur**
- 6 Touche DSPL/BATT INFO** (pp. 24 et 48)
- 7 Voyant CHG (charge)** (p. 21)
- 8 Œilleton** (p. 174)
- 9 Viseur** (p. 38)
- 10 Touche REC START/STOP (marche/arrêt d'enregistrement)** (pp. 15 et 31)
- 11 Surface de fixation de la batterie rechargeable** (p. 20)
- 12 Crochets pour la bandoulière**
Une bandoulière adaptée est disponible en option.

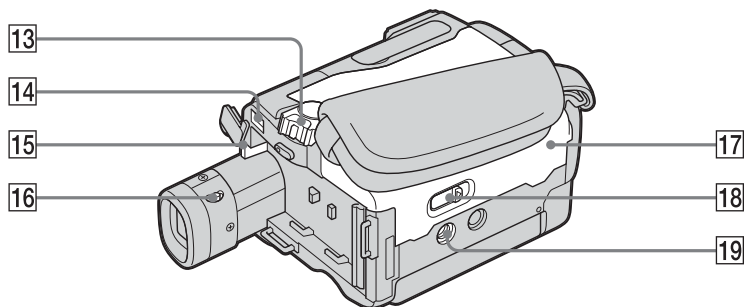

13 POWER switch (p. 13, 21)

14 DC IN jack (p. 12)

15 BATT release button (p. 20)

16 Viewfinder lens adjustment lever (p. 38)

17 Cassette lid (p. 12)

18 OPEN/▲EJECT, ▾ lever (p. 12)

19 Tripod receptacle

Make sure that the length of the tripod screw is less than 5.5 mm (7/32 inch). Otherwise, you cannot attach the tripod securely, and the screw may damage your camcorder.

13 Commutateur POWER (alimentation) (pp. 15 et 21)

14 Prise DC IN (pp. 14)

15 Touche de relâche BATT (p. 20)

16 Manette de réglage de l'oculaire (p. 38)

17 Couverture de logement de cassette (p. 14)

18 Glissière OPEN/▲EJECT, ▾ (p. 14)

19 Réceptacle pour trépied

Assurez-vous que la longueur de la vis du trépied est inférieure à 5,5 mm. Sinon, vous ne serez pas en mesure de fixer solidement le trépied et la vis pourrait endommager votre caméscope.

Attaching the supplied lens cap

Fixation du capuchon d'objectif fourni

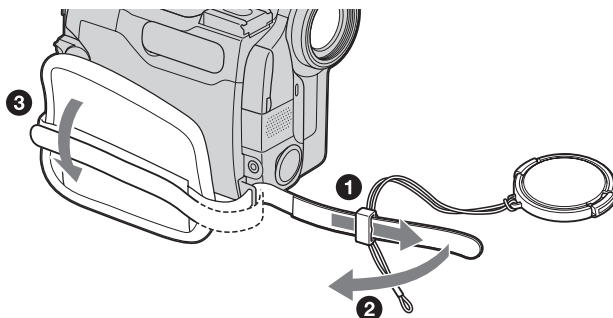

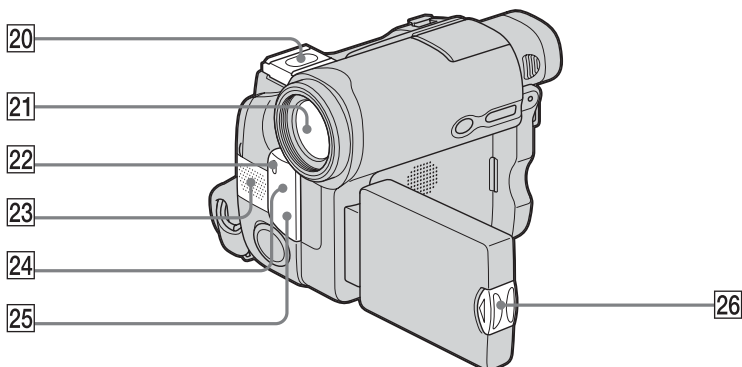

20 Accessory shoe/shoe cover

The accessory shoe has a safety device for fixing the installed accessory securely. To connect an accessory, press down and push it to the end, and then tighten the screw. To remove an accessory, loosen the screw, and then press down and pull out the accessory.

21 Lens

22 Camera recording lamp (p. 31)

23 Microphone (p. 31)

24 Remote sensor (DCR-HC15E only)

25 Infrared rays emitter (p. 42, 97)

26 OPEN button (p. 28)

20 Griffes porte-accessoires/Protège-griffe

La griffe porte-accessoires est équipée d'un dispositif de sécurité permettant de bien fixer les accessoires. Pour raccorder un accessoire, insérez-le, appuyez dessus et poussez-le jusqu'au bout, puis serrez la vis. Pour retirer un accessoire, desserrez la vis, puis appuyez sur l'accessoire et retirez-le.

21 Objectif

22 Voyant de tournage du caméscope (p. 31)

23 Micro (p. 31)

24 Capteur de télécommande (DCR-HC15E uniquement)

25 Emetteur de rayons infrarouges (pp. 42 et 97)

26 Touche OPEN (ouvrir) (p. 28)

Note on the Carl Zeiss lens

Your camcorder is equipped with a Carl Zeiss lens which can reproduce fine images. The lens for your camcorder was developed jointly by Carl Zeiss, in Germany, and Sony Corporation. It adopts the MTF* measurement system for video camera and offers a quality as the Carl Zeiss lens.

* MTF stands for Modulation Transfer Function.

The value number indicates the amount of light of a subject coming into the lens.

Remarque au sujet de l'objectif Carl Zeiss

Votre caméscope est équipé d'un objectif Carl Zeiss capable de reproduire des images de grande qualité. L'objectif de votre caméscope a été développé en collaboration par Carl Zeiss, en Allemagne, et Sony Corporation. Il adopte le système de mesure MTF* pour caméscope et offre une qualité identique à celle des objectifs Carl Zeiss.

* MTF signifie Modulation Transfer Function (fonction de transfert de modulation).

Le numéro de valeur indique la quantité de lumière d'un sujet entrant dans l'objectif.

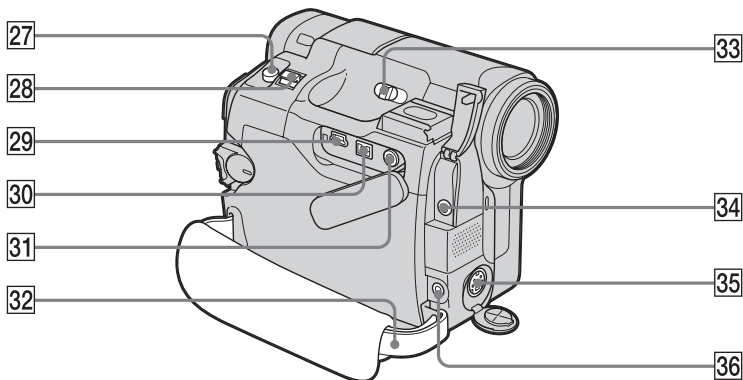

- | | |
|--|---|
| <p>27 PHOTO button (p. 56)</p> <p>28 Power zoom lever (p. 39)</p> <p>29 Ψ (USB) jack</p> <p>30 i DV OUT Interface (DCR-HC14E, p. 91)
 i DV Interface (DCR-HC15E, p. 91, 107)
 The i DV Interface is i.LINK compatible.</p> <p>31 AUDIO/VIDEO OUT jack (yellow) (p. 54, 91)</p> <p>32 Grip belt (p. 12)</p> <p>33 NIGHTSHOT switch (p. 42)</p> <p>34 MIC jack (PLUG IN POWER) (red) (p. 112)
 Connect an external microphone (optional). This jack also accepts a "plug-in-power" microphone.</p> <p>35 S VIDEO OUT jack (p. 55)</p> <p>36 \hookrightarrow (LANC) jack (blue)</p> | <p>27 Touche PHOTO (p. 56)</p> <p>28 Manette de puissance de zoom (p. 39)</p> <p>29 Prise Ψ (USB)</p> <p>30 Interface i DV OUT (DCR-HC14E, p. 91)
 Interface i DV (DCR-HC15E, pp. 91 et 107)
 L'interface i DV est compatible i.LINK.</p> <p>31 Prise AUDIO/VIDEO OUT (jaune) (pp. 54 et 91)</p> <p>32 Sangle (p. 14)</p> <p>33 Commutateur NIGHTSHOT (p. 42)</p> <p>34 Prise MIC (PLUG IN POWER) (rouge) (p. 112)
 Permet de raccorder un micro externe (en option). Cette prise accepte également les micros à alimentation par système « plug-in-power ».</p> <p>35 Prise S VIDEO OUT (p. 55)</p> <p>36 Prise \hookrightarrow (LANC) (bleue)</p> |
|--|---|

Identifying parts and controls

Remote Commander (DCR-HC15E only)

The buttons that have the same name on the Remote Commander as on your camcorder function identically to the buttons on your camcorder.

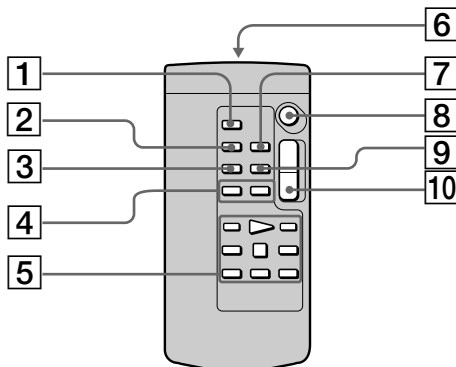

- 1 **PHOTO button** (p. 56)
- 2 **DISPLAY button** (p. 48)
- 3 **SEARCH MODE button** (p. 83, 85, 88, 89, 90)
- 4 **◀◀/▶▶ buttons** (p. 83, 85, 88, 89, 90)
- 5 **Video control buttons** (p. 46, 51)
- 6 **Transmitter**
Point toward the remote sensor to control your camcorder after turning on your camcorder.
- 7 **ZERO SET MEMORY button** (p. 81)
- 8 **REC START/STOP button** (p. 13, 31)
- 9 **DATA CODE button** (p. 50)
- 10 **Power zoom button** (p. 39)

Identification des composants et des commandes

Télécommande (DCR-HC15E uniquement)

Les touches portant le même nom sur la télécommande et le caméscope ont les mêmes fonctions.

- 1 **Touche PHOTO** (P. 56)
- 2 **Touche DISPLAY** (p. 48)
- 3 **Touche SEARCH MODE** (pp. 83, 85, 88, 89 et 90)
- 4 **Touches ◀◀/▶▶** (pp. 83, 85, 88, 89 et 90)
- 5 **Touches de commande vidéo** (pp. 46 et 51)
- 6 **Transmetteur**
Après avoir mis le caméscope sous tension, pointez la télécommande vers le capteur de télécommande du caméscope pour le commander.
- 7 **Touche ZERO SET MEMORY** (p. 81)
- 8 **Touche REC START/STOP (marche/arrêt d'enregistrement)** (pp. 15 et 31)
- 9 **Touche DATA CODE** (p. 50)
- 10 **Touche de puissance de zoom** (p. 39)

Identifying parts and controls

To prepare the Remote Commander

Insert 2 R6 (size AA) batteries by matching the + and - on the batteries to the + and - in the battery compartment.

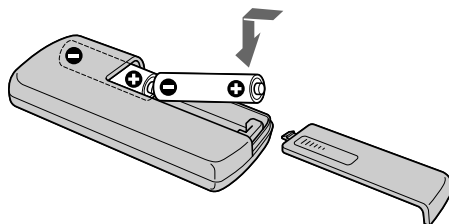

Notes on the Remote Commander

- Point the remote sensor away from strong light sources such as direct sunlight or overhead lighting. Otherwise, the Remote Commander may not function properly.
- Your camcorder works in the Commander mode VTR 2. Commander modes 1, 2 and 3 are used to distinguish your camcorder from other Sony VCRs to avoid erroneous remote control operation. If you use another Sony VCR in the Commander mode VTR 2, we recommend changing the Commander mode or covering the sensor of the VCR with black paper.

Identification des composants et des commandes

Pour préparer la télécommande

Insérez 2 piles R6 (AA) en faisant correspondre les pôles + et - des piles avec les inscriptions à l'intérieur du logement de piles.

Remarques sur la télécommande

- Le capteur de télécommande ne doit pas être orienté vers de fortes sources lumineuses telles que la lumière directe du soleil ou la lumière de lampes de plafond. Sinon, la télécommande pourrait ne pas fonctionner correctement.
- Votre caméscope fonctionne en mode de télécommande VTR 2. Les modes de télécommande 1, 2 et 3 sont utilisés pour distinguer votre caméscope des autres magnétoscopes Sony afin d'éviter que le fonctionnement des appareils ne soit déclenché accidentellement. Si vous utilisez un autre magnéscope Sony fonctionnant avec le mode de télécommande VTR 2, nous recommandons de modifier le mode de la télécommande ou de masquer le capteur du magnéscope avec du papier noir.

Operation indicators

Indicateurs de fonctionnement

LCD screen and Viewfinder

Ecran LCD et viseur

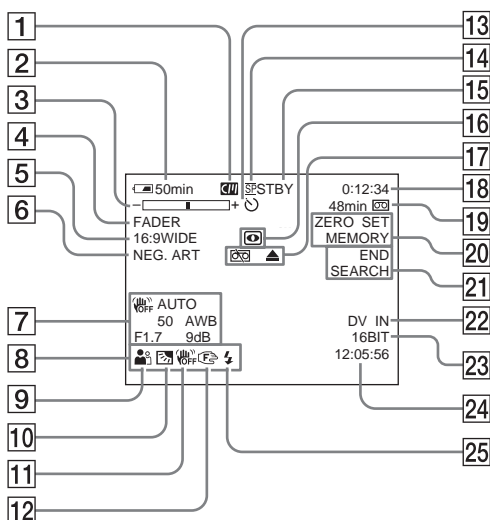

- 1 **Cassette Memory** (p. 33)
- 2 **Remaining battery time** (p. 33)
- 3 **Zoom** (p. 39)/**Exposure** (p. 70)
- 4 **Fader** (p. 64)
- 5 **16:9WIDE** (p. 62)
- 6 **Picture effect** (p. 67, 80)
- 7 **Data code** (p. 49)
- 8 **Date** (p. 26)
- 9 **PROGRAM AE** (p. 68)
- 10 **Back light** (p. 41)
- 11 **SteadyShot off** (p. 127)
- 12 **Manual focus** (p. 72)
- 13 **Self-timer** (p. 58)
- 14 **Recording mode** (p. 130)

(continued on the following page)

- 1 **Mémoire de cassette** (p. 33)
- 2 **Autonomie de la batterie** (p. 33)
- 3 **Zoom** (p. 39)/**Exposition** (p. 70)
- 4 **Fonction de transitions en fondu** (p. 64)
- 5 **16:9WIDE** (p. 62)
- 6 **Effet d'image** (pp. 67 et 80)
- 7 **Code de données** (p. 49)
- 8 **Date** (p. 26)
- 9 **PROGRAM AE** (p. 68)
- 10 **Compensation de contre-jour** (p. 41)
- 11 **SteadyShot désactivé** (p. 135)
- 12 **Mise au point manuelle** (p. 72)
- 13 **Prise de vue avec le retardateur** (p. 58)
- 14 **Mode d'enregistrement** (p. 138)

(Suite à la page suivante)

Identifying parts and controls

- 15** **STBY/REC** (p. 31)/**Video control mode** (p. 46)
- 16** **NIGHTSHOT** (p. 42)
- 17** **Warning** (p. 149)
- 18** **Time code** (p. 33)/**Tape counter** (p. 33)/**Self-diagnosis** (p. 148)/**Photo recording** (p. 56)
- 19** **Remaining tape** (p. 33)
- 20** **ZERO SET MEMORY*** (p. 81)/**Interval Recording** (p. 75)/**Frame recording** (p. 77)
- 21** **END SEARCH** (p. 44)
- 22** **DV IN*** (p. 107)
- 23** **Audio mode** (p. 130)
- 24** **Time** (p. 26)
- 25** **Flash**
This indicator appears only when a flash (optional) is in use.

* DCR-HC15E only

Identification des composants et des commandes

- 15** **STBY/REC** (p. 31)/**Mode de commande vidéo** (p. 46)
- 16** **NIGHTSHOT** (p. 42)
- 17** **Avertissement** (p. 158)
- 18** **Code temporel** (p. 33)/**Compteur de bande** (p. 33)/**Autodiagnostic** (p. 157)/**Enregistrement de photos** (p. 56)
- 19** **Longueur de bande restante** (p. 33)
- 20** **ZERO SET MEMORY*** (p. 81)/**Enregistrement par intervalles** (p. 75)/**Enregistrement image par image** (p. 77)
- 21** **END SEARCH** (p. 44)
- 22** **DV IN*** (p. 107)
- 23** **Mode audio** (p. 138)
- 24** **Heure** (p. 26)
- 25** **Flash**
Cet indicateur s'affiche uniquement lorsque un flash (en option) est utilisé.

* DCR-HC15E uniquement

A

AC Adaptor 21, 25
Adjusting the viewfinder 38
Audio dubbing 112
AUDIO MIX 128
AUDIO MODE 130
AUTO SHTR 126
A/V connecting
 cable 54, 91

B

BACK LIGHT 41
Battery Info 24
Battery pack 20
BEEP 132
BOUNCE 64

C

CALIBRATION 176
Cassette Memory 17, 160
Charging battery pack 21
Charging built-in rechargeable
 battery 175
CLEANING CASSETTE 173
Clock set 26

D

Data code 49
Date search 85
DEMO MODE 131
Digital program editing 94
DISPLAY 132
Dual sound track tape 162

E

Edit search 45
End search 44
Exposure 70

F, G, H

Fader 64
Flexible Spot Meter 71
Frame recording 77
Full charge 22
Grip belt 12
Heads 173
HiFi SOUND 128

I, J, K, L

i.LINK 168
i.LINK cable 91, 107
"InfoLITHIUM" battery
 pack 21, 164
Infrared rays emitter 42, 97
Insert editing 110
Interval Recording 75
Labelling a cassette 121
LANC jack 188

M, N

Main sound 162
Manual focus 72
Menu settings 124
Mirror mode 36
Moisture condensation 172
MONOTONE 64
MOSC. FADER 64
NIGHTSHOT 42
NORM. FADER 64

O, P, Q

Operation indicators 29
Picture effect 67, 80
Picture search 51
Playback time 23
PROGRAM AE 68

R

Rec Review 45
Recording time 23
Remaining battery time
 indicator 33
Remaining tape indicator 33
Remote Commander 189
Remote sensor 187
RESET 147, 185

S

S VIDEO OUT jack 55
Self-diagnosis display 148
Self-timer recording 58
Skip scan 51
SPOT FOCUS 74
STEADYSHOT 127
Stereo tape 162
Sub sound 162

T, U, V

Tape counter 33
Telephoto 39
Time code 33
Title 116
Title search 83
Touch panel 28
Transition 32
TV colour systems 171

W, X, Y, Z

Warning indicators 149
Warning messages 150
White balance 60
Wide-angle 39
Wide mode 62
Write-protect tab 163
Zero set memory 81
Zoom 39

A

adaptateur secteur 21, 25
 attribution d'un nom à une
 cassette 121
 AUDIO MIX 136
 AUDIO MODE 138
 AUTO SHTR 134

B

BACK LIGHT 41
 balance des blancs 60
 bande sonore principale 162
 bande sonore secondaire 162
 batterie 20
 batterie « InfoLITHIUM »
 21, 164
 BEEP 140
 BOUNCE 64

C, D

câble i.LINK 91, 107
 CALIBRATION 176
 capteur de télécommande ... 187
 cassette à piste audio
 bilatérale 162
 cassette stéréo 162
 charge de la batterie 21
 CLEANING CASSETTE 173
 code d'autodiagnostic 157
 code de données 49
 code temporel 33
 compteur de bande 33
 condensation d'humidité 172
 cordon de liaison audio et
 vidéo 54, 91
 DEMO MODE 139
 DISPLAY 140
 doublage audio 112

E, F

écran tactile 28
 Edit search (recherche pour
 modification) 45
 effet d'image 67, 80
 émetteur de rayons
 infrarouges 42, 97
 End search (recherche de fin)
 44
 enregistrement par
 intervalles 75
 exposition 70

G, H

grand angle 39
 HiFi SOUND 136

I, J, K, L

i.LINK 168
 indicateur d'autonomie
 de la batterie 33
 indicateur de longueur de
 bande restante 33
 indicateurs d'avertissement
 158
 indicateurs de
 fonctionnement 29
 informations relatives à la
 batterie 24

M, N

mémoire à zéro réglable 81
 mémoire de cassette 17, 160
 messages d'avertissement ... 159
 mise au point manuelle 72
 mode grand écran 62
 mode miroir 36
 MONOTONE 64
 montage numérique de
 programmes 94
 montage par insertion 110
 MOSC. FADER 64
 NIGHTSHOT 42
 NORM. FADER 64

O, P, Q

onglet de protection en
 écriture 163
 prise de vue avec le
 retardateur 58
 prise de vue image par
 image 77
 prise S VIDEO OUT 55
 prise LANC 188
 PROGRAM AE 68

R

recharge complète 22
 recharge de la batterie
 rechargeable intégrée 175
 recherche d'images 51
 recherche par date 85
 recherche par titre 83

recherche rapide 51
 Rec Review (vérification
 d'enregistrement) 45
 réglage de l'horloge 26
 réglage du viseur 38
 réglages de menu 124
 RESET 156, 185

S

sangle 14
 SPOT FOCUS 74
 spotmètre flexible 71
 STEADYSHOT 135
 systèmes de télévision
 couleur 171

T, U, V, W, X, Y

télécommande 189
 téléobjectif 39
 temps de lecture 23
 temps d'enregistrement 23
 têtes 173
 titre 116
 transition 32
 transitions en fondu 64

Z

zoom 39

<http://www.sony.net/>

Printed on 100% recycled paper using
VOC (Volatile Organic Compound)-free
vegetable oil based ink.



Imprimé sur papier 100 % recyclé avec
de l'encre à base d'huile végétale
sans COV (composés organiques
volatils).

Printed in Japan



3089850110