

SONY®

3-083-967-21(1)

Digital Still Camera

Mode d'emploi

Lisez entièrement ce mode d'emploi avant d'utiliser l'appareil et conservez-le pour pouvoir le consulter en cas de besoin.

Bedienungsanleitung

Bitte lesen Sie diese Anleitung vor Inbetriebnahme der Kamera sorgfältig durch, und bewahren Sie sie zum späteren Nachschlagen auf.

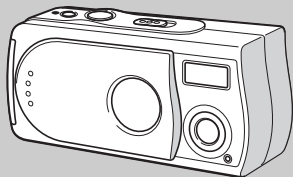

Cyber-shot **U**



MEMORY STICK™

DSC-U30

© 2003 Sony Corporation

FR

DE

AVERTISSEMENT

Pour ne pas risquer un incendie ou une décharge électrique, n'exposez pas cet appareil à la pluie ou à l'humidité.

Pour ne pas vous exposer à une décharge électrique, n'ouvrez pas le boîtier de l'appareil. Ne confiez la réparation de cet appareil qu'à un technicien qualifié.

Pour les utilisateurs au Canada

RECYCLAGE DES ACCUMULATEURS À HYDRURE MÉTALLIQUE DE NICKEL

Les accumulateurs à hydrure métallique de nickel sont recyclables.

Vous pouvez contribuer à préserver l'environnement en rapportant les piles usées dans un point de collection et recyclage le plus proche.

Pour plus d'informations sur le recyclage des accumulateurs, téléphonez le numéro gratuit 1-800-822-8837 (Etats-Unis et Canada uniquement), ou visitez <http://www.rbcc.org/>.



Avertissement:

Ne pas utiliser des accumulateurs à hydrure métallique de nickel qui sont endommagés ou qui fuient.

ATTENTION :

POUR NE PAS RISQUER UNE ÉLECTROCUTION, INSÉREZ LA FICHE COMPLÈTEMENT EN FAISANT CORRESPONDRE LA LAME LARGE AVEC LA FENTE LARGE.

“Memory Stick”

Cet appareil numérique de la classe B est conforme à la norme NMB-003 du Canada.

Note pour les clients européens

Ce produit a fait l'objet d'essais ayant permis de constater qu'il respectait les limites prescrites par la directive sur la CEM sur l'utilisation de câbles de raccordement de moins de 3 mètres (9,8 pi.).

Attention

Les champs électromagnétiques à des fréquences particulières peuvent avoir une incidence sur l'image de cet appareil.

Avis

Si de l'électricité statique ou de l'électromagnétisme interrompt le transfert de données, redémarrez l'application ou débranchez et rebranchez le câble USB.

Avant d'utiliser votre appareil

Essai d'enregistrement

Avant d'enregistrer des événements importants, nous vous conseillons d'effectuer un test d'enregistrement afin de vous assurer que l'appareil fonctionne correctement.

Pas d'indemnisation en cas d'enregistrement manqué

Dans le cas où l'enregistrement ou la lecture serait impossible en raison d'un dysfonctionnement de l'appareil ou une anomalie du support d'enregistrement, etc., ceci ne pourra donner lieu à une indemnisation.

Faites des copies de sauvegarde

Pour ne pas risquer de perdre vos images, copiez toujours les données sur un disque (copie de sauvegarde).

Remarques sur la compatibilité des données d'image

- Cet appareil est conforme à la norme universelle Design rule for Camera File system de la JEITA (Japan Electronics and Information Technology Industries Association).
- La lecture sur un autre appareil d'images enregistrées avec cet appareil et la lecture sur cet appareil d'images enregistrées ou montées sur un autre appareil ne sont pas garanties.

Remarque sur le « Memory Stick »

Cet appareil s'éteint lorsque vous ouvrez le couvercle du logement de batterie/« Memory Stick ». N'ouvrez pas le couvercle du logement de batterie/« Memory Stick » lorsque le témoin d'accès est allumé.

Précautions concernant les droits d'auteur

Les émissions de télévision, films, cassettes vidéo et autres œuvres peuvent être protégés par des droits d'auteur. L'enregistrement non autorisé de telles œuvres peut constituer une infraction à la loi sur les droits d'auteur.

Ne secouez pas et ne heurtez pas l'appareil

Ceci pourrait non seulement provoquer des dysfonctionnements et empêcher l'enregistrement des images, mais aussi rendre le « Memory Stick » inutilisable et provoquer une détérioration ou une perte de données.

Écran LCD, viseur LCD (modèles avec viseur LCD seulement) et objectif

- L'écran LCD et le viseur LCD ont été fabriqués avec une technologie de très haute précision et plus de 99,99 % de pixels sont opérationnels. Il se peut, toutefois, que vous constatiez quelques petits points noirs et/ou brillants (blancs, rouges, bleus ou verts) permanents sur l'écran LCD ou dans le viseur LCD. Ces points sont normaux pour ce procédé de fabrication et n'affectent aucunement l'enregistrement.
- Soyez attentif lorsque vous placez l'appareil près d'une fenêtre ou à l'extérieur. Une exposition prolongée de l'écran LCD, du viseur LCD ou de l'objectif aux rayons directs du soleil peut provoquer des dysfonctionnements.
- N'exercez pas une forte pression sur l'écran LCD. Ceci pourrait déformer l'écran et provoquer un dysfonctionnement.
- Les images peuvent laisser une traînée sur l'écran LCD dans un endroit froid. Ceci n'est pas une anomalie.

Nettoyez la surface du flash avant l'utilisation

La chaleur de l'émission du flash peut décolorer ou coller la saleté à la surface du flash et rendre ainsi l'émission de lumière insuffisante.

Ne mouillez pas l'appareil

Veillez à ne pas mouiller l'appareil lorsque vous l'utilisez sous la pluie ou dans des conditions similaires. Si vous constatez une condensation d'humidité, faites-la disparaître comme il est indiqué à la page 72 avant d'utiliser l'appareil.

N'exposez pas l'appareil au sable ou à la poussière

Une utilisation de l'appareil dans des endroits couverts de sable ou poussiéreux peut provoquer un dysfonctionnement.

Remarque sur les lieux d'utilisation

N'utilisez pas l'appareil près de sources de fortes ondes radioélectriques ou de radiations. L'appareil risquerait de ne pas pouvoir enregistrer ou lire correctement.

Images utilisées dans ce manuel

Les photos utilisées comme exemple dans ce manuel sont des images reproduites et non des photos réelles prises avec cet appareil.

Marques

- « Memory Stick »,  et « MagicGate Memory Stick » sont des marques de Sony Corporation.
- « Memory Stick Duo » et **MEMORY STICK DUO** sont des marques de Sony Corporation.
- « Memory Stick PRO » et **MEMORY STICK PRO** sont des marques de Sony Corporation.
- « MagicGate » et **MAGICGATE** sont des marques de Sony Corporation.
- Microsoft et Windows sont des marques déposées de U.S. Microsoft Corporation aux États-Unis et dans d'autres pays.
- Macintosh, Mac OS, iBook et Power Mac sont des marques ou des marques déposées d'Apple Computer, Inc.
- Pentium est une marque ou une marque déposée d'Intel Corporation.
- Les noms de système et de produit utilisés dans ce manuel sont généralement des marques ou des marques déposées de leurs créateurs ou fabricants respectifs. Notez que les marques TM ou ® ne sont pas toujours utilisées dans ce manuel.

Comment tenir l'appareil

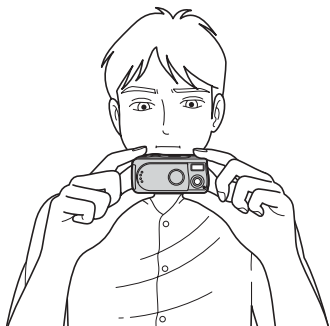

Lors d'une prise de vue, veillez à ne pas placer les doigts devant le flash ou l'objectif.

Table des matières

Avant d'utiliser votre appareil	3
Comment tenir l'appareil	5
Identification des pièces.....	8

Préparation

Préparation des batteries	10
Charge des batteries	10
Mise en place des batteries	12
Utilisation de l'appareil à l'étranger	14
Mise sous tension/hors tension	14
Comment utiliser les touches	15
Réglage de la date et de l'heure	15

Prise de vue d'images fixes

Insertion et retrait d'un « Memory Stick »	17
Sélection du format des images fixes	18
Format d'image.....	19
Prise de vue de base d'images fixes — En mode de réglage automatique	20
Utilisation du retardateur	22
Sélection du mode de flash	23
Création ou sélection d'un dossier.....	24
Création d'un nouveau dossier	25
Sélection du dossier d'enregistrement.....	26
Prise de vue selon la nature du sujet — Sélection de scène	28

Réglage de la distance du sujet — Mise au point préprogrammée ..	30
Prise de vue de cinq images en rafale — Rafale	31
Ajout d'effets spéciaux — Effet d'image	32

Visualisation d'images fixes

Visualisation d'images fixes sur l'écran LCD.....	34
Visualisation d'images individuelles.....	34
Visualisation d'un écran planche index (quatre images).....	35
Sélection du dossier et lecture d'images — Dossier	36
Agrandissement d'une image — Lecture agrandie.....	38
Sélection des images à imprimer — Marque d'impression (DPOF).....	39

Prise de vue et visualisation de films

Prise de vue de films.....	41
Visualisation de films sur l'écran LCD.....	42

Effacement d'images

Effacement d'images.....	44
Formatage d'un « Memory Stick »	45

Visualisation d'images sur l'ordinateur

Copie d'images sur l'ordinateur — Pour les utilisateurs de Windows	47
Installation du pilote USB.....	48
Installation d'« Image Transfer ».....	49
Installation d'« ImageMixer »	50
Raccordement de l'appareil à l'ordinateur	51
Copie d'images avec « Image Transfer ».....	52
Modification des paramètres « Image Transfer ».....	53
Copie d'images sans utiliser « Image Transfer ».....	53
Visualisation d'images sur l'ordinateur	54
Destinations de stockage des fichiers d'image et noms de fichier	55
Copie d'images sur l'ordinateur — Pour les utilisateurs de Macintosh	56
Création d'un CD vidéo à l'aide d'« ImageMixer »	58

Dépannage

Dépannage	59
Avertissements et messages	66
Affichage d'autodiagnostic	
— Si un code commençant par une lettre apparaît	68

Informations complémentaires

Paramètres du menu	69
Précautions	72
« Memory Stick »	74
Batteries au nickel-hydrure	
métallique	75
Chargeur de batterie	76
Spécifications	77
Affichage de l'écran LCD	78

Index

Index	80
-------------	----

Identification des pièces

Pour les informations sur l'utilisation des pièces, reportez-vous aux pages indiquées entre parenthèses.

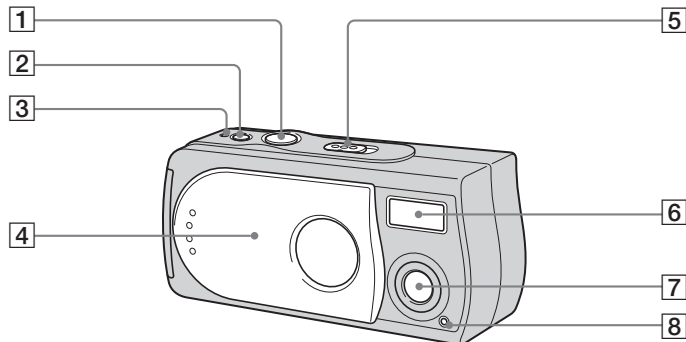

- 1 Déclencheur (20)**
- 2 Touche POWER (14)**
- 3 Témoin POWER (14)**
- 4 Cache d'objectif (14)**
- 5 Commutateur de mode**
 - ▶: pour visualiser les images (34)**
 - 📷: pour une prise de vue d'images fixes (20)**
 - pour une prise de vue de cinq images en rafale (31)**
 - 📽: pour une prise de vue de films (41)**
- 6 Flash (23)**
- 7 Objectif**
- 8 Témoin de retardateur (23)**

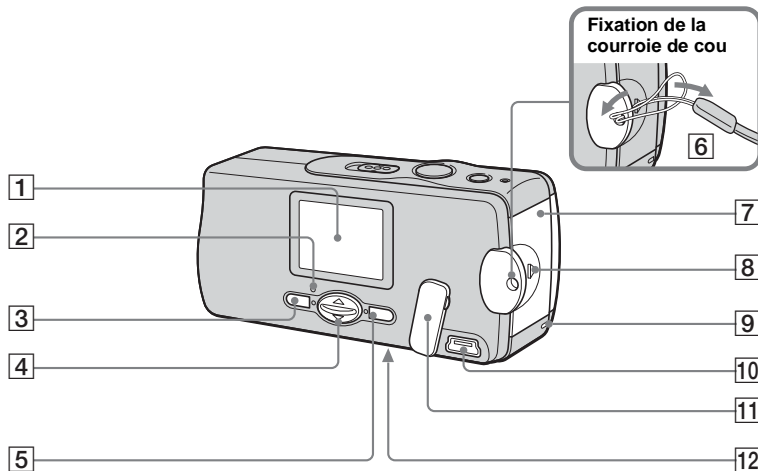

- 1** Écran LCD
- 2** Témoin ζ (charge du flash) (orange) (24)
- 3** Touche MENU (15)
- 4** Touche de commande
Menu activé : $\blacktriangle/\blacktriangledown$ (15)
Menu désactivé : ζ /SCENE (23, 28)
- 5** Touche EXEC/Q (lecture agrandie) (15, 38)
- 6** Crochet pour courroie de cou
- 7** Couvercle du logement de batterie/« Memory Stick »
- 8** Touche OPEN (12)
- 9** Témoin d'accès (17)
- 10** Prise ψ (USB) (51)
- 11** Cache-prise USB
- 12** Poussoir RESET (face inférieure) (59)

Préparation des batteries

Utilisez les batteries suivantes dans cet appareil.

Batteries utilisables

HR11/45 : Batteries au nickel-hydrure métallique HR03 (format AAA) (2)

- NH-AAA-DA (2) (fournie)
- NH-AAA-2DA duo (non fournie)

Batteries/piles ne pouvant pas être utilisées

Batteries/piles au manganèse, au lithium, Ni-Cd, alcalines

Avec les batteries/piles ci-dessus, le fonctionnement n'est pas garanti en raison des chutes de tension possibles ou d'autres de leurs caractéristiques.

De plus, l'indicateur de charge restante de la batterie n'est pas correctement affiché.

Charge des batteries

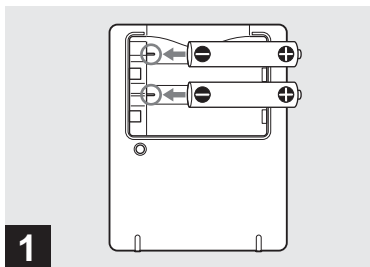

➔ **Insérez les batteries au nickel-hydrure métallique dans le chargeur de batterie (fourni) en respectant la polarité +/-.**

Pour plus d'informations sur le chargeur de batterie fourni, voir page 76.

- Aucun autre type de batterie qu'une batterie au nickel-hydrure métallique-ne peut être utilisé. Les opérations ne sont pas garanties avec des batteries au nickel-hydrure métallique d'un fabricant autre que Sony.
- Chargez les batteries au nickel-hydrure métallique fournies avec l'appareil avant de les utiliser pour la première fois.
- Branchez le chargeur de batterie à une prise murale facilement accessible à proximité.

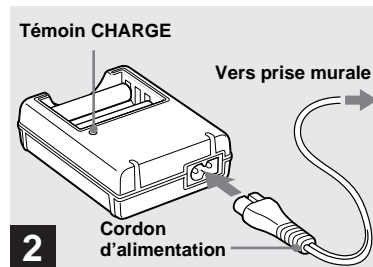

➔ **Branchez le chargeur de batterie à une prise murale à l'aide du cordon d'alimentation.**

Le témoin CHARGE s'allume lorsque la charge commence et s'éteint lorsqu'elle se termine.

- Même si le témoin CHARGE n'est pas allumé, le chargeur de batterie n'est pas isolé du secteur tant qu'il reste branché à la prise murale. En cas de problème lors de l'utilisation du chargeur de batterie, coupez immédiatement l'alimentation en débranchant la fiche de la prise murale.
- Lorsque la charge est terminée, débranchez le cordon d'alimentation de la prise murale et retirez les batteries au nickel-hydrure métallique du chargeur de batterie.

Durée de charge

Batterie au nickel-hydrure métallique	Durée de charge
NH-AAA-DA × (2) (fournie)	6 heures environ

La durée de charge est le temps nécessaire pour charger des batteries au nickel-hydrure métallique complètement déchargées à l'aide du chargeur de batterie fourni à une température ambiante de 25 °C (77 °F).

- La charge des batteries demande environ six heures. Il se peut que le témoin CHARGE reste allumé plus de six heures, mais ceci n'est pas une anomalie.
- Avec le chargeur de batterie BC-CSQ2 du kit STAMINA « Super Quick charge » (non fourni), les batteries se chargent plus rapidement.
Temps de charge pour des batteries au nickel-hydrure métallique de format AAA
2 batteries : 1 heure 25 minutes environ
4 batteries : 2 heures 50 minutes environ

Remarques sur les batteries au nickel-hydrure métallique

- Les batteries au nickel-hydrure métallique risquent de ne pas se charger correctement si leurs pôles sont sales. Nettoyez de temps à autre les pôles des batteries et les bornes du chargeur avec un chiffon sec.
- Utilisez toujours l'étui fourni pour transporter les batteries au nickel-hydrure métallique. Les batteries peuvent surchauffer ou prendre feu si ses bornes positive et négative sont court-circuitées par une pièce métallique.
- Il se peut que les batteries au nickel-hydrure-métallique ne se chargent pas complètement lorsqu'elles sont neuves ou si elles sont restées longtemps inutilisées. Ceci est caractéristique de ce type de batteries et n'est pas une anomalie. Vous pourrez remédier à ce problème en utilisant les batteries jusqu'à ce qu'elles soient complètement déchargées, puis en les rechargeant, et ce à plusieurs reprises.
- Les batteries au nickel-hydrure métallique se déchargent naturellement avec le temps même lorsqu'elles ne sont pas utilisées. Il est recommandé de les recharger juste avant de les utiliser.
- Si vous rechargez les batteries au nickel-hydrure métallique avant qu'elles ne soient entièrement déchargées, il se peut que l'avertissement de faible charge s'affiche prématurément. Ce phénomène est appelé « effet de mémoire ».* Vous pourrez corriger ce problème en ne rechargeant les batteries que lorsqu'elles sont complètement déchargées.

* « Effet de mémoire »— situation dans laquelle la capacité des batteries est temporairement réduite.

- N'enlevez pas leur enveloppe extérieure et ne les endommagez pas. N'utilisez jamais des batteries dont les enveloppes ont été partiellement ou entièrement retirées ou des batteries ayant été fendues. Les batteries pourraient couler, exploser ou chauffer et vous infliger des brûlures ou blessures. Ceci pourrait causer un dysfonctionnement du chargeur de batterie.

Mise en place des batteries

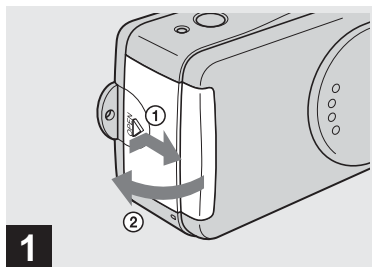

➔ Ouvrez le couvercle du logement de batterie/« Memory Stick ».

Faites glisser le couvercle dans le sens de la flèche ① tout en appuyant sur OPEN. Le couvercle du logement de batterie/« Memory Stick » s'ouvre dans le sens de la flèche ②.

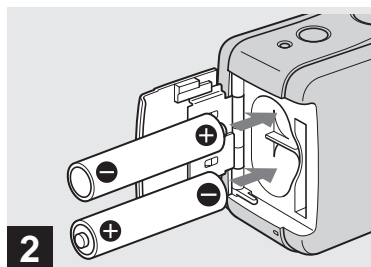

➔ Mettez les batteries en place.

Faites correspondre les pôles +/- des batteries avec les marques +/- à l'intérieur du logement des batteries.

- Essayez de temps à autre la saleté des bornes des batteries et des contacts du couvercle du logement de batterie/« Memory Stick » à l'aide d'un chiffon sec. Des traces de doigts et autres souillures sur les bornes de batterie ou les contacts peuvent raccourcir considérablement l'autonomie des batteries.

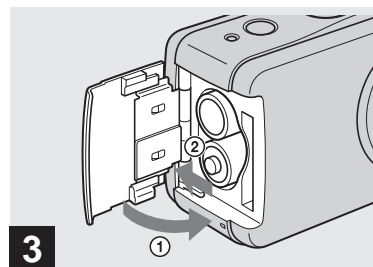

➔ Fermez le couvercle du logement de batterie/« Memory Stick ».

Refermez le couvercle du logement de batterie/« Memory Stick » tout en empêchant les batteries de sortir. Assurez-vous que le couvercle est correctement fermé.





Pour retirer les batteries

Tenez l'appareil avec le couvercle du logement de batterie/« Memory Stick » tourné vers le haut, ouvrez le couvercle et retirez les batteries.

- Veillez à ne pas faire tomber les batteries lorsque vous ouvrez ou fermez le couvercle du logement de batterie/« Memory Stick ».

Indicateur de charge restante (lors de l'utilisation de batteries au nickel-hydrure métallique)

À mesure que la charge des batteries diminue lors de l'utilisation, l'indicateur de charge restante indique la charge restante à l'aide des symboles suivants :

Indicateur de charge restante	Charge approximative restante des batteries
	Charge restante suffisante
	Batteries à demi-chargées
	Batteries presque déchargées. L'enregistrement/lecture s'arrêtera bientôt.
	Remplacez les batteries par des batteries complètement chargées ou rechargez-les. (L'indicateur d'avertissement clignote.)

- Si l'affichage de l'écran LCD est éteint, placez [AFFICH] sur [ACTIVÉ] dans [□].
- Il se peut que cette information ne soit pas correctement indiquée selon les conditions d'utilisation de l'appareil, l'état de charge ou les conditions ambiantes.
- L'indicateur de charge restante n'apparaît pas lors d'une connexion USB.

Autonomie de la batterie et nombre d'images pouvant être enregistrées/visualisées

Les tableaux indiquent l'autonomie approximative des batteries et le nombre d'images pouvant être enregistrées/visualisées avec des batteries entièrement chargées sous une température de 25 °C (77 °F) et en mode de réglage automatique. Le nombre d'images pouvant être enregistrées ou visualisées suppose que le « Memory Stick » fourni est remplacé lorsque c'est nécessaire. Notez que, dans certaines conditions d'utilisation, le nombre réel peut être inférieur à celui qui est indiqué.

Prise de vue d'images fixes Dans des conditions moyennes¹⁾

Format d'image	NH-AAA-DA (2) (fournie)		
	ÉCLAIR LCD	Nombre d'images	Autonomie de la batterie (min.)
2.0M	ACTIVÉ	150 environ	75 environ
	DÉS-ACTIVÉ	170 environ	85 environ
VGA	ACTIVÉ	150 environ	75 environ
	DÉS-ACTIVÉ	170 environ	85 environ

- 1) Prise de vue dans les conditions suivantes :
- prise de vue une fois toutes les 30 secondes
 - flash déclenché toutes les deux fois
 - mise sous et hors tension toutes les dix fois.

Visualisation d'images fixes²⁾

Format d'image	NH-AAA-DA (2) (fournie)	
	Nombre d'images	Autonomie de la batterie (min.)
2.0M	3000 environ	150 environ
VGA	3000 environ	150 environ

- 2) Visualisation d'images individuelles dans l'ordre à des intervalles de 3 secondes environ avec [ÉCLAIR LCD] sur [ACTIVÉ]

Prise de vue de films³⁾

NH-AAA-DA (2) (fournie)		
Enregistrement continu	ÉCLAIR LCD	Autonomie de la batterie (min.)
	ACTIVÉ	80 environ
	DÉSACTIVÉ	90 environ

- 3) La durée maximale de prise de vue est de 15 secondes.

- L'indication de charge restante de la batterie diminue toutefois dans les conditions suivantes :
 - température ambiante basse
 - flash utilisé
 - fréquentes mises sous tension et hors tension de l'appareil
 - [ÉCLAIR LCD] sur [ACTIVÉ]
 - la capacité de la batterie diminue à l'usage et avec le temps (page 75).

Utilisation de l'appareil à l'étranger

Sources d'alimentation

Vous pouvez utiliser cet appareil avec le chargeur de batterie fourni dans n'importe quel pays ou région où la tension d'alimentation est de 100 à 240 V CA, 50/60 Hz. Utilisez une fiche adaptatrice secteur [a] en vente dans le commerce si la prise murale [b] n'est pas adaptée.

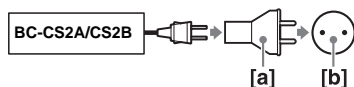

- N'utilisez pas un transformateur électronique (convertisseur de tension de voyage) car ceci pourrait provoquer un dysfonctionnement.

Mise sous tension/hors tension

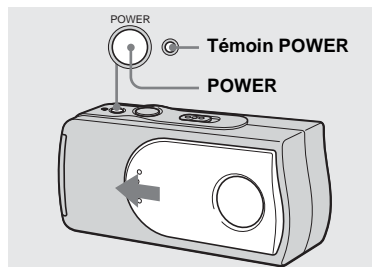

- ➔ **Faites glisser le cache d'objectif dans le sens de la flèche ou appuyez sur POWER.**

Le témoin POWER (vert) s'allume et l'appareil est mis sous tension. À la première mise sous tension de l'appareil, l'écran NOTATION DE DATE apparaît sur l'écran LCD (page 15).

Pour mettre l'appareil hors tension

Faites glisser le cache d'objectif dans le sens opposé à celui indiqué par la flèche ou appuyez à nouveau sur POWER. Le témoin POWER s'éteint et l'appareil est mis hors tension.

- Fermez le cache d'objectif en le faisant glisser jusqu'au déclic.
- Si vous ouvrez le cache d'objectif trop rapidement, il se peut que l'appareil ne se mette pas sous tension. Fermez alors le cache, puis rouvrez-le plus lentement.

Fonction de mise hors tension automatique

Si vous n'utilisez pas l'appareil pendant trois minutes environ, il s'éteint automatiquement pour économiser les batteries.

Toutefois, la fonction de mise hors tension automatique est inopérante lorsque l'appareil est raccordé à un ordinateur par le câble USB.

Comment utiliser les touches

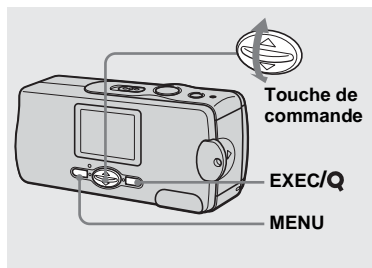

Pour changer les réglages actuels de l'appareil, faites apparaître le menu et utilisez la touche de commande pour effectuer les modifications.

Pour chaque paramètre, appuyez sur MENU pour afficher le menu, puis sur ▲/▼ ou de la touche de commande afin de sélectionner la valeur désirée, puis appuyez sur EXEC pour valider.

Appuyez sur MENU. Le menu disparaît de l'écran LCD.

Réglage de la date et de l'heure

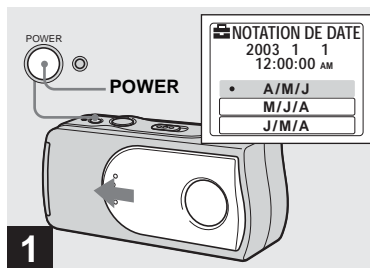

➔ **Faites glisser le cache d'objectif dans le sens de la flèche ou appuyez sur POWER pour mettre l'appareil sous tension.**

Le témoin POWER (vert) s'allume et l'écran NOTATION DE DATE apparaît sur l'écran LCD.

- Pour changer la date et l'heure, appuyez sur MENU et sélectionnez [RÉGLAGE JOUR/HEURE] dans [RÉGLAGE HEURE] sous [] (page 71), puis effectuez les opérations depuis l'étape 3. Après ce paramétrage, appuyez sur MENU de façon que l'écran RÉGLAGE HEURE disparaisse de l'écran LCD.
- Cette opération est disponible quelle que soit la position du commutateur de mode.

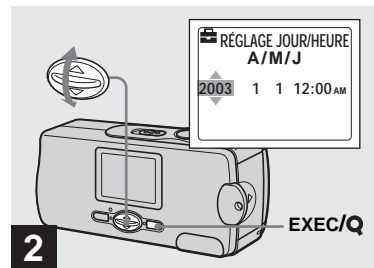

➔ **Sélectionnez le format d'affichage de la date désiré avec ▲/▼ de la touche de commande, puis appuyez sur EXEC.**

Choisissez [A/M/J] (année/mois/jour), [M/J/A] (mois/jour/année) ou [J/M/A] (jour/mois/année). Puis l'écran RÉGLAGE JOUR/HEURE apparaît sur l'écran LCD.

- Si la batterie-bouton rechargeable, qui fournit l'alimentation pour la protection de la date et de l'heure, vient à se décharger complètement (page 73), l'écran NOTATION DE DATE réapparaît. Réglez alors à nouveau la date et l'heure en commençant à l'étape 2.

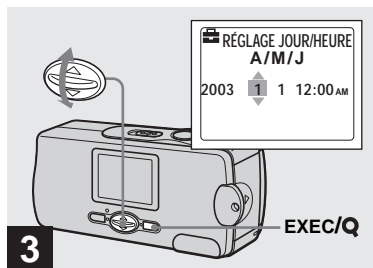

➔ **Spécifiez la valeur numérique avec ▲/▼ de la touche de commande, puis appuyez sur EXEC.**

L'élément à régler est indiqué par ▲/▼. Une fois la valeur saisie, ▲/▼ permet de passer à l'élément suivant. Répétez cette opération pour tous les éléments de la date et de l'heure.

- Si vous avez choisi [J/M/A] à l'étape **2**, réglez l'heure sur un cycle de 24 heures.

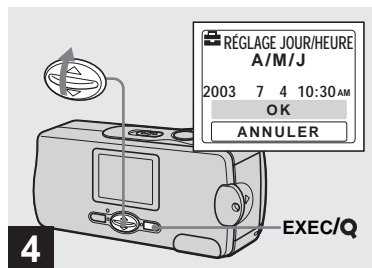

➔ **Sélectionnez [OK] avec ▲ de la touche de commande, puis appuyez sur EXEC.**

La date et l'heure sont validées et l'horloge indique l'heure.

- Si vous commettez une erreur, sélectionnez [ANNULER] à l'étape **4** pour afficher l'écran NOTATION DE DATE, puis répétez les opérations depuis l'étape **2**.
- Pour abandonner le réglage de la date et de l'heure, sélectionnez [ANNULER], puis appuyez sur EXEC.

Insertion et retrait d'un « Memory Stick »

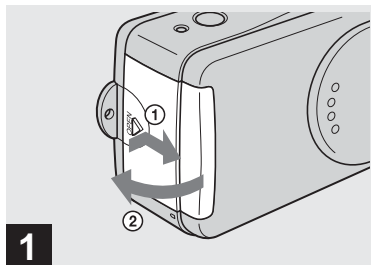

1 → Ouvrez le couvercle du logement de batterie/« Memory Stick ».

Faites glisser le couvercle dans le sens de la flèche ① tout en appuyant sur OPEN. Le couvercle du logement de batterie/« Memory Stick » s'ouvre dans le sens de la flèche ②.

- Pour plus d'informations sur le « Memory Stick », voir page 74.

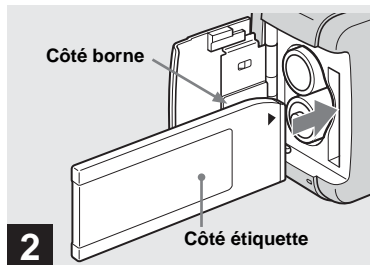

2 → Insérez le « Memory Stick ».

En tenant le « Memory Stick » comme sur l'illustration, insérez-le complètement jusqu'au dé clic.

- Enfoncez le « Memory Stick » complètement de façon qu'il soit bien engagé dans le connecteur. Si le « Memory Stick » n'est pas correctement inséré, il se peut que vous ne puissiez pas l'utiliser pour l'enregistrement ou la lecture d'images.
- Veillez à ne pas faire tomber les batteries lorsque vous ouvrez ou fermez le couvercle du logement de batterie/« Memory Stick ».

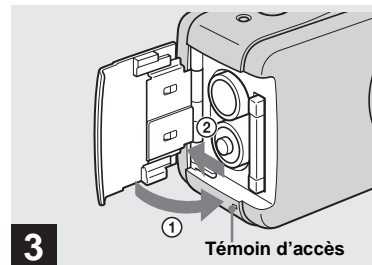

3 → Fermez le couvercle du logement de batterie/« Memory Stick ».

Pour retirer un « Memory Stick »

Ouvrez le couvercle du logement de batterie/« Memory Stick », puis poussez brièvement le « Memory Stick » pour le faire sortir.

- Lorsque le témoin d'accès est allumé, ceci indique qu'une lecture ou écriture des données d'image est en cours. N'ouvrez alors jamais le couvercle du logement de batterie/« Memory Stick » car ceci pourrait endommager les données.

Sélection du format des image fixes

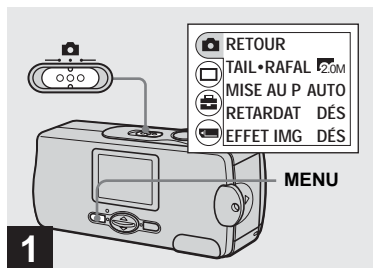

→ Placez le commutateur de mode sur , mettez l'appareil sous tension, puis appuyez sur MENU.

Le menu apparaît sur l'écran LCD.

- Si le cache d'objectif est fermé, ouvrez-le.

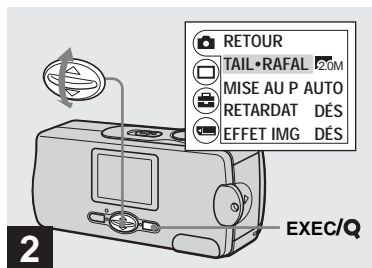

→ Sélectionnez [] avec ▲ de la touche de commande, puis appuyez sur EXEC. Sélectionnez [TAIL·RAFAL] avec ▲/▼ de la touche de commande, puis appuyez sur EXEC.

Le format d'image est affiché.

- Pour plus d'informations sur le format d'image, voir page 19.

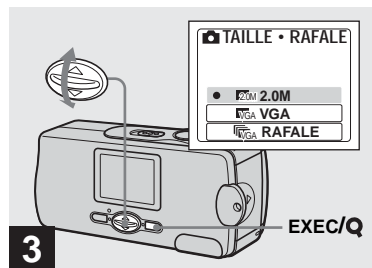

→ Sélectionnez le format d'image désiré avec ▲/▼ de la touche de commande, puis appuyez sur EXEC.

Le format d'image est spécifié.

Après ce paramétrage, appuyez sur MENU de façon que le menu disparaisse de l'écran LCD.

- Le format d'image sélectionné ici est conservé lorsque vous mettez l'appareil hors tension.

Format d'image

Vous pouvez choisir le format d'image (nombre de pixels) en fonction du type d'image que vous désirez prendre. Plus le format d'image est grand, meilleure est la qualité, mais plus l'espace occupé par les données d'image est important. Ceci signifie que le nombre d'images pouvant être stockées sur le « Memory Stick » est plus faible.

Choisissez un format d'image convenant au type d'images que vous désirez prendre.

Vous pouvez faire votre choix dans le tableau ci-dessous. Le format d'image ci-dessous est le paramétrage minimum pour les exemples.

Format d'image	Exemples	
2.0M	1632×1224	Tirage d'images en format A5
VGA	640×480	Création de pages d'accueil

Nombre d'images pouvant être stockées sur un « Memory Stick »

(Unité : nombre d'images)

Capacité \ Format d'image	8Mo	16Mo	32Mo	64Mo	128Mo	MSX-256	MSX-512	MSX-1G
2.0M	14	29	60	122	245	445	906	1851
VGA	80	161	326	656	1316	2380	4840	9880

- Lors de la lecture d'images prises avec des modèles Sony antérieurs, il se peut que l'indication de taille d'image soit différente de la taille réelle.
- Les images sur l'écran LCD de l'appareil ont toutes la même taille.
- Le nombre effectif d'images peut différer selon les conditions de prise de vue.
- Lorsque le nombre d'images qui peuvent encore être prises est supérieur à 9 999, l'indicateur >9999 apparaît sur l'écran LCD.

Prise de vue de base d'images fixes — En mode de réglage automatique

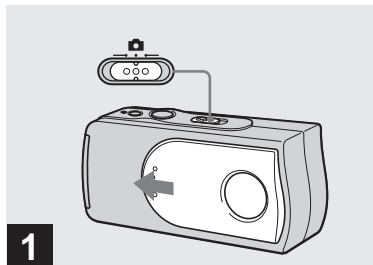

- 1** → Placez le commutateur de mode sur  et faites glisser le cache d'objectif pour mettre l'appareil sous tension.

Le nom du dossier où sera enregistrée l'image apparaît pendant cinq secondes environ sur l'écran LCD.

- [MISE AU P] a été placé sur [AUTO] en usine.
- L'exposition est automatiquement réglée.
- Cet appareil peut créer de nouveaux dossiers et sélectionner les dossiers d'enregistrement sur le « Memory Stick » (page 24).

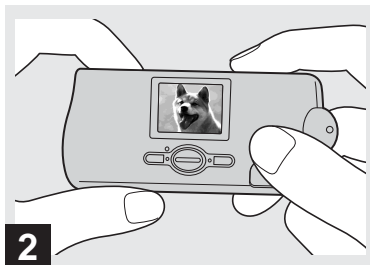

- 2** → Tenez l'appareil immobile des deux mains et cadrez le sujet au centre de l'écran LCD.

Veillez à ne pas boucher l'objectif ou le flash avec les doigts.

- Lors d'une prise de vue en extérieur par temps clair ou dans des conditions de fort éclairage, de la lumière indésirable (image fantôme) peut apparaître sur l'écran. Dans un tel cas, faites de l'ombre à l'objectif avec votre main ou un autre objet durant la prise de vue.
- L'exposition et la mise au point sont réglées au centre de l'écran LCD.

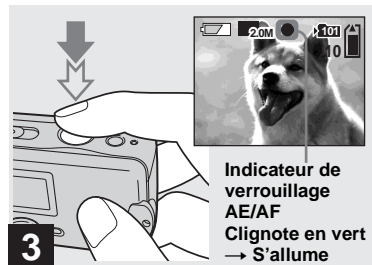

- 3** → Enfoncez le déclencheur à mi-course et maintenez-le sur cette position.

Un bip se fait entendre. Lorsque l'indicateur de verrouillage AE/AF cesse de clignoter pour rester constamment allumé, l'appareil est prêt pour la prise de vue.

- Si vous relâchez le déclencheur, l'enregistrement de l'image est annulé.
- Si l'appareil n'émet pas de bip, le réglage AF n'est pas terminé. Vous pouvez continuer la prise de vue, mais la mise au point ne sera pas correctement réglée.
- Cet appareil est doté d'une fonction AF auto-macro. La distance focale minimale du sujet est de 10 cm (4 po.).



→ Enfoncez complètement le déclencheur.

Un bip se fait entendre. Lorsque « ENREGISTREMENT EN COURS » disparaît de l'écran LCD, l'enregistrement est terminé. L'image est enregistrée sur le « Memory Stick » et vous pouvez prendre l'image suivante.

- Si vous n'utilisez pas l'appareil pendant trois minutes environ durant l'enregistrement ou la lecture, il s'éteint automatiquement pour économiser les batteries (page 14).

Mise au point automatique

Lorsque la mise au point du sujet est difficile, l'indicateur de verrouillage AE/AF clignote lentement lors de la prise de vue.

La mise au point automatique peut être difficile dans les conditions ci-dessous.

Relâchez alors le déclencheur, recadrez la photo, puis recommencez la mise au point. Si la fonction de la mise au point automatique ne parvient toujours pas à effectuer la mise au point du sujet, utilisez la fonction de mise au point préprogrammée (page 30).

- sujet situé loin de l'appareil et sombre
- faible contraste entre le sujet et le fond
- sujet se trouvant derrière une vitre (fenêtre, par exemple)
- sujet en mouvement rapide
- sujet ayant des réflexions ou brillant (miroir ou objet lumineux)
- sujet clignotant
- sujet en contre-jour

Éclairage de l'écran LCD

Vous pouvez sélectionner [ÉCLAIR LCD] sous [] avec MENU et ▲/▼ de la touche de commande pour allumer ou éteindre l'éclairage de l'écran LCD. Ceci est utile pour économiser les batteries.

- L'appareil est doté d'un écran LCD hybride qui offre une bonne visibilité même lorsque son éclairage est éteint dès lors que la lumière ambiante est suffisante.
- Même si le paramètre de l'éclairage de l'écran LCD est sur [DÉSACTIVÉ], l'éclairage de l'écran LCD s'allume lorsque vous effectuez des opérations de menu. Il s'éteint à nouveau après les opérations de menu.

Affichage de l'écran LCD pendant la prise de vue

Vous pouvez utiliser [AFFICH] sous [] avec MENU et ▲/▼ de la touche de commande pour allumer et éteindre l'affichage. Ceci est utile lors d'une prise de vue dans des conditions de mauvaise visibilité de l'image sur l'écran LCD.

Quand [AFFICH] est sur [ACTIVÉ]



Quand [AFFICH] est sur [DÉSACTIVÉ]



- Pour une description détaillée des indicateurs, voir page 78.
- Les indicateurs de l'écran LCD ne sont pas enregistrés.

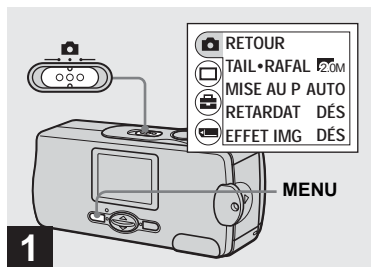

→ Placez le commutateur de mode sur [] et appuyez sur MENU.

Le menu apparaît sur l'écran LCD.

- Vous pouvez également effectuer cette opération lorsque le commutateur de mode est sur [].

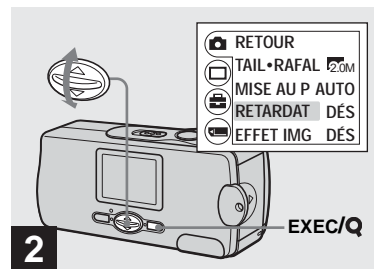

→ Sélectionnez [] avec ▲ de la touche de commande, puis appuyez sur EXEC. Sélectionnez [RETARDAT] avec ▲/▼ de la touche de commande, puis appuyez sur EXEC.

- Lorsque le commutateur de mode est sur [], sélectionnez [] avec ▲ de la touche de commande.

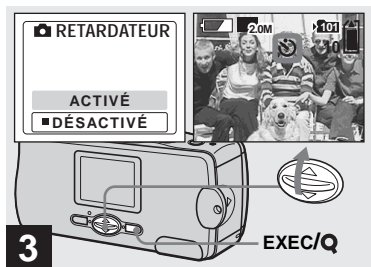

- ➔ Sélectionnez **[ACTIVÉ]** avec ▲ de la touche de commande, puis appuyez sur **EXEC**.

Lorsque vous appuyez sur MENU, le menu disparaît et l'indicateur  (retardateur) apparaît sur l'écran LCD.

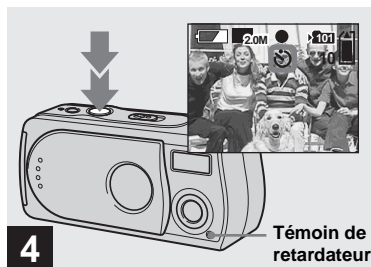

- ➔ Centrez le sujet sur l'écran LCD et enfoncez complètement le déclencheur.

Le témoin du retardateur clignote en rouge et un bip continu se fait entendre. L'image sera prise après 10 secondes environ.

Pour désactiver le retardateur pendant son fonctionnement

Fermez le cache d'objectif ou appuyez sur POWER pour mettre l'appareil hors tension.

- Ne vous placez pas devant l'appareil pour appuyer sur le déclencheur car le réglage de l'exposition et la mise au point ne pourraient pas s'effectuer correctement.

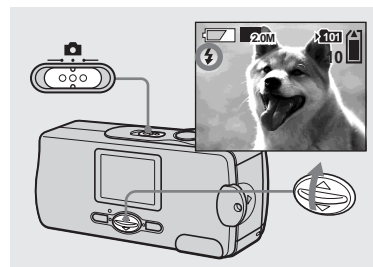

- ➔ Placez le commutateur de mode sur  et appuyez plusieurs fois sur ▲ (⚡) de la touche de commande pour sélectionner le mode de flash.





À chaque pression sur ▲ (⚡), l'indicateur change comme suit :

Pas d'indicateur (auto) : L'appareil décide si les conditions d'éclairage sont suffisantes et utilise le flash en conséquence.

 **(atténuation des yeux rouges)** : Le flash est en mode Auto et la fonction d'atténuation des yeux rouges est activée lorsque le flash se déclenche.

⚡ (flash toujours actif) : Le flash se déclenche quel que soit l'éclairage ambiant.

 **(pas de flash)** : Le flash ne se déclenche pas.

- Il n'est pas possible d'utiliser le flash lorsque l'appareil est en mode rafale.
- Si le menu est affiché à l'écran, appuyez tout d'abord sur MENU pour le faire disparaître.
- La distance de prise de vue recommandée lorsque vous utilisez le flash est d'environ 0,5 à 1,8 m (1 pi. 7 3/4 po. à 5 pi. 10 3/4 po.).
- En mode Auto,  (atténuation des yeux rouges) ou  (flash toujours actif), il se peut que vous constatiez du bruit sur l'image lorsque vous regardez l'écran LCD dans un endroit sombre. Ceci est, toutefois sans effet sur la prise de vue.
- En mode  (pas de flash), la vitesse d'obturation diminue dans les endroits sombres. Veillez à ce que votre main ne tremble pas lorsque vous tenez l'appareil.
- Pendant la charge du flash, le témoin  (charge du flash) clignote. Après la charge, le témoin s'éteint.
- Ce paramétrage reste mémorisé après la mise hors tension de l'appareil.

Atténuation des yeux rouges

Le flash émet des pré-éclairs juste avant la prise de vue pour atténuer le phénomène des yeux rouges.

L'indicateur  apparaît sur l'écran LCD.



- La fonction d'atténuation des yeux rouges ne produit pas toujours l'effet désiré si le sujet présente certaines particularités individuelles, s'il est distant, si son regard n'est pas tourné vers l'appareil au moment du premier flash ou en raison d'autres conditions.

Création ou sélection d'un dossier

L'appareil peut créer plusieurs dossiers dans un « Memory Stick ». Vous pouvez également sélectionner le dossier utilisé pour le stockage des images.

Lorsque vous ne créez pas de nouveau dossier, « 101MSDCF » est sélectionné comme dossier d'enregistrement. Vous pouvez créer des dossiers jusqu'à « 999MSDCF ».

- Jusqu'à 4 000 images peuvent être enregistrées dans un dossier. Lorsqu'un dossier est plein, un nouveau dossier est automatiquement créé.

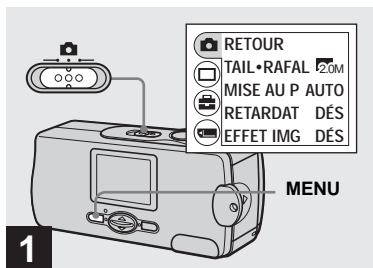

- ➔ Placez le commutateur de mode sur , puis appuyez sur MENU.

Le menu apparaît sur l'écran LCD.

- Vous pouvez également effectuer cette opération lorsque le commutateur de mode est sur .

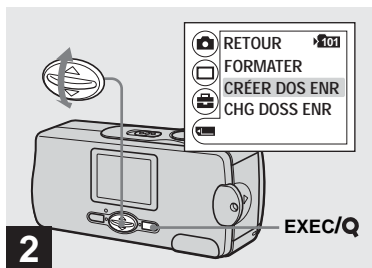

- ➔ Sélectionnez [] avec ▼ de la touche de commande, puis appuyez sur EXEC. Sélectionnez [CRÉER DOS ENR] avec ▲/▼ de la touche de commande, puis appuyez sur EXEC.

L'écran CRÉER DOS ENR apparaît.

- Après avoir créé un nouveau dossier, vous ne pouvez pas le supprimer avec l'appareil.
- Les images sont enregistrées dans le nouveau dossier créé jusqu'à ce qu'un autre dossier soit créé ou sélectionné.

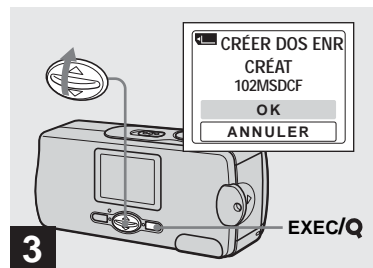

- ➔ Sélectionnez [OK] avec ▲ de la touche de commande, puis appuyez sur EXEC.

Un nouveau dossier est créé avec un numéro supérieur d'une unité au numéro le plus élevé du « Memory Stick » et ce dossier devient le dossier d'enregistrement. Lorsque vous appuyez sur MENU, le menu disparaît et le dossier créé s'affiche.

Pour abandonner la création de dossier

Sélectionnez [ANNULER] à l'étape **3**.

Sélection du dossier d'enregistrement

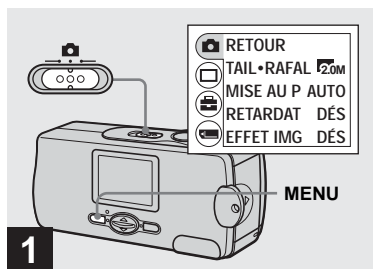

→ Placez le commutateur de mode sur , puis appuyez sur MENU.

Le menu apparaît sur l'écran LCD.

- Vous pouvez également effectuer cette opération lorsque le commutateur de mode est sur .

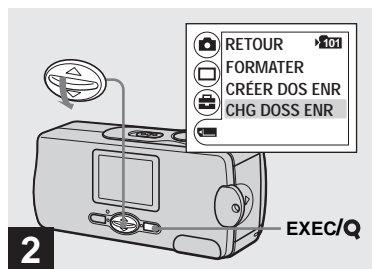

→ Sélectionnez [] avec ▼ de la touche de commande, puis appuyez sur EXEC. Sélectionnez [CHG DOSS ENR] avec ▼ de la touche de commande, puis appuyez sur EXEC.

L'écran CHG DOSS ENR apparaît.

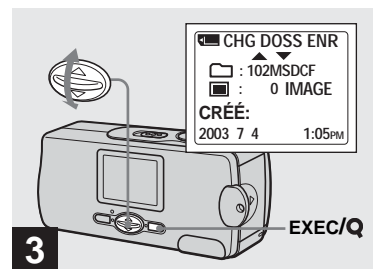

→ Sélectionnez le dossier désiré avec ▲/▼ de la touche de commande, puis appuyez sur EXEC.

- Vous ne pouvez pas sélectionner le dossier « 100MSDCF » comme dossier d'enregistrement.
- L'image est stockée dans le dossier nouvellement sélectionné. Vous ne pouvez pas déplacer des images enregistrées dans un autre dossier avec cet appareil.

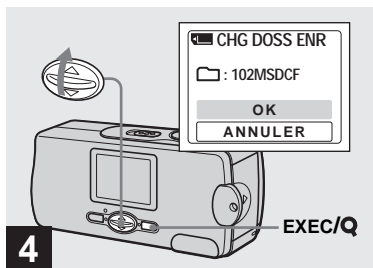

➔ Sélectionnez [OK] avec ▲ de la touche de commande, puis appuyez sur EXEC.

Lorsque vous appuyez sur MENU, le menu disparaît et le dossier sélectionné s'affiche.

Pour abandonner le changement de dossier d'enregistrement

Sélectionnez [ANNULER] à l'étape **4**.

Prise de vue selon la nature du sujet — Sélection de scène

Pour les portraits, paysages, scènes de nuit, portraits de nuit ou sujets en mouvement, utilisez les modes ci-dessous pour améliorer la qualité des images.

Mode flou artistique

Ce mode vous permet d'obtenir des couleurs de peau aux tons plus lumineux et plus chauds qui embellissent l'image. L'effet de flou artistique crée une atmosphère plus douce pour les portraits, les compositions florales, etc.



Mode illumination

Ce mode vous permet de capter de belles images à la fois du sujet et de l'arrière-plan dans les scènes de nuit. L'effet de filtre à écran tramé donne un effet de rayons croisés à la lumière des réverbères et autres éclairages.



- Notez que plus la vitesse d'obturation est lente, plus les secousses sont importantes.
- Le flash émet des éclairs en mode d'atténuation des yeux rouges.
- En mode [AUTO], la mise au point est réglée entre 1 m environ et ∞ (infini). Pour prendre des sujets situés à moins de 1 m, utilisez la fonction de mise au point préprogrammée (page 30).

Mode nuit

Ce mode vous permet de prendre des scènes de nuit de loin en préservant l'ambiance nocturne.



- Notez que plus la vitesse d'obturation est lente, plus les secousses sont importantes.
- La mise au point passe sur [ ∞].
- Vous ne pouvez pas utiliser le flash dans ce mode.
- Lorsque la mise au point est en mode [AUTO], elle est réglée sur téléobjectif.

Mode nature vivace

Ce mode vous permet d'accentuer les bleus et verts tels que ceux du ciel, de la mer et des montagnes, ce mode vous permet d'obtenir des paysages naturels aux couleurs vives et éclatantes.



- La mise au point passe sur [ ∞].
- Vous ne pouvez pas utiliser le flash dans ce mode.
- Lorsque la mise au point est en mode [AUTO], elle est réglée sur téléobjectif.

Mode extérieur actif

Ce mode vous permet d'arrêter le mouvement du sujet et d'obtenir des scènes pleines de vie de sujets en mouvement à l'extérieur dans de bonnes conditions d'éclairage.





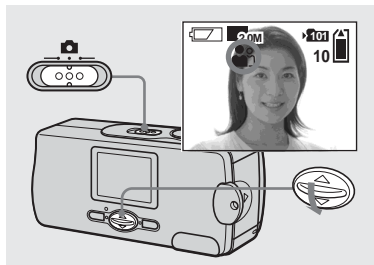

- En mode [AUTO], la mise au point est réglée entre 1 m environ et ∞ (infini).



➔ Placez le commutateur de mode sur , puis appuyez plusieurs fois sur ▼ (SCENE) de la touche de commande pour sélectionner le mode désiré.

À chaque pression sur ▼ (SCENE), l'indicateur change comme suit:

 (mode flou artistique) →  (mode illumination) →  (mode nuit) →  (mode nature vivace) →  (mode extérieur actif) → Pas d'indicateur (Auto)

Pour abandonner la sélection de scène

Appuyez plusieurs fois sur ▼ (SCENE) jusqu'à ce qu'il n'y ait pas d'indicateur (Auto).

- Si le menu est affiché à l'écran, appuyez tout d'abord sur MENU pour le faire disparaître.
- Vous ne pouvez pas utiliser la fonction de sélection de scène pour la prise de vue de films.
- L'option sélectionnée ne reste pas mémorisée après la mise hors tension de l'appareil.

Réglage de la distance du sujet — Mise au point préprogrammée

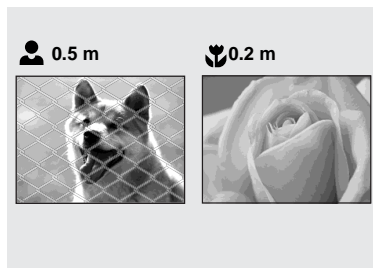

Lors d'une prise de vue en utilisant une distance du sujet préprogrammée ou si le sujet se trouve derrière un filet ou une vitre, la fonction de la mise au point automatique ne permet pas toujours d'obtenir une mise au point correcte. La mise au point préprogrammée est alors utile.

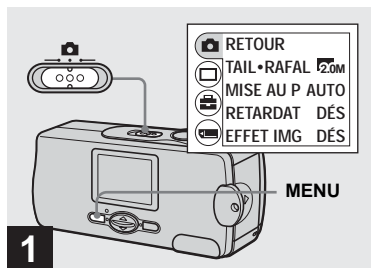



➔ Placez le commutateur de mode sur  et appuyez sur MENU.

Le menu apparaît sur l'écran LCD.

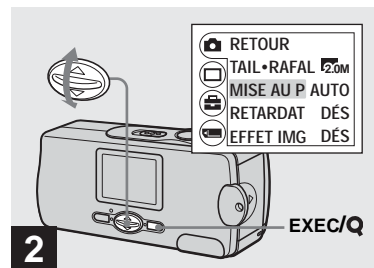
- Vous pouvez également effectuer cette opération lorsque le commutateur de mode est sur .



➔ Sélectionnez  avec ▲ de la touche de commande, puis appuyez sur EXEC. Sélectionnez [MISE AU P] avec ▲/▼ de la touche de commande, puis appuyez sur EXEC.

- Lorsque le commutateur de mode est sur , sélectionnez  avec ▲ de la touche de commande.
- Les informations de réglage de la mise au point sont approximatives et ne doivent être utilisées qu'à titre indicatif.

Prise de vue de cinq images en rafale — Rafale

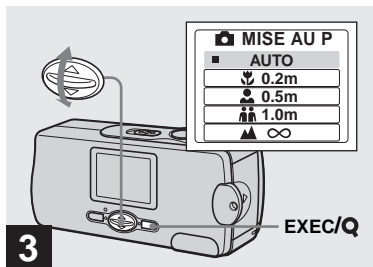

➔ Sélectionnez l'option de mise au point désirée avec ▲/▼ de la touche de commande, puis appuyez sur EXEC.

Vous avez le choix entre les réglages de distance suivants :

AUTO (Pas d'indicateur), 🌸 0.2 m, 👤 0.5 m, 👤👤 1.0 m et ▲ ∞ (infini)

Lorsque vous appuyez sur MENU, le menu disparaît et l'indicateur s'affiche sur l'écran LCD.

Pour revenir au mode de mise au point automatique

Sélectionnez [AUTO] à l'étape **3**.

- L'option sélectionnée ne reste pas mémorisée après la mise hors tension de l'appareil.

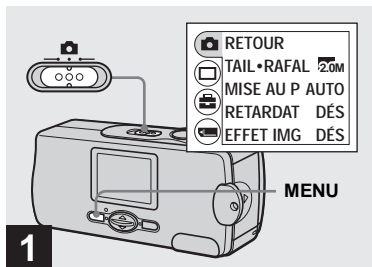

➔ Placez le commutateur de mode sur 📷 et appuyez sur MENU.

Le menu apparaît sur l'écran LCD.

- Vous ne pouvez pas utiliser le flash dans ce mode.
- Vous pouvez prendre jusqu'à cinq images en rafale en maintenant le déclencheur enfoncé. Si vous relâchez le déclencheur avant d'avoir pris les cinq images, la prise de vue s'arrête immédiatement.
- L'intervalle de prise de vue est d'environ 0,5 seconde. Il peut être toutefois plus long en mode illumination ou en mode nuit.

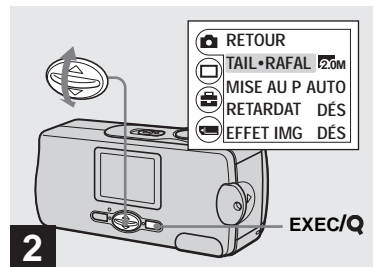

➔ Sélectionnez [📷] avec ▲ de la touche de commande, puis appuyez sur EXEC. Sélectionnez [TAIL-RAFAL] avec ▲/▼ de la touche de commande, puis appuyez sur EXEC.

Ajout d'effets spéciaux — Effet d'image

Vous pouvez traiter numériquement les images pour obtenir des effets spéciaux.

NÉG. ART



Les couleurs et la luminosité de l'image sont inversées comme sur un négatif.

SÉPIA



L'image est colorée en sépia comme une photo ancienne.

N&B



L'image est monochrome (noir et blanc).

SOLARISA



Les différences d'éclairage sont plus marquées et l'image ressemble à une illustration.

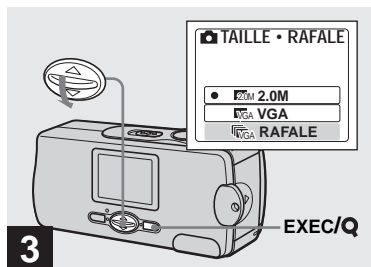

→ Sélectionnez [RAFALE] avec ▼ de la touche de commande, puis appuyez sur EXEC.

Appuyez sur MENU de façon que le menu disparaisse de l'écran LCD.

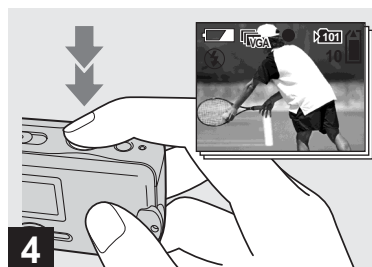

→ Enfoncez le déclencheur à mi-course, puis maintenez-le complètement enfoncé.

Jusqu'à cinq images sont enregistrées tant que vous maintenez le déclencheur enfoncé. Les images sont enregistrées en format VGA.

- Si vous relâchez le déclencheur avant que les cinq vues n'aient été enregistrées, seules les images prises pendant que le déclencheur était enfoncé sont enregistrées.

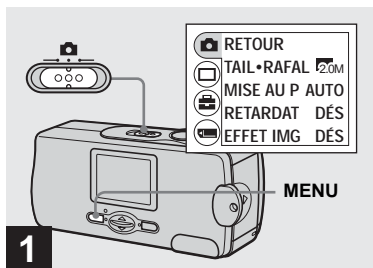

1 → Placez le commutateur de mode sur et appuyez sur MENU.

Le menu apparaît sur l'écran LCD.

- Vous pouvez également effectuer cette opération lorsque le commutateur de mode est sur .

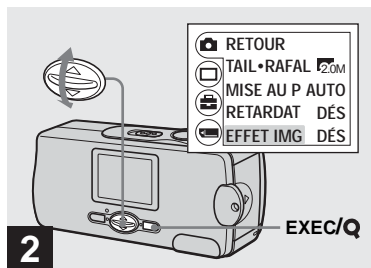

2 → Sélectionnez avec ▲ de la touche de commande, puis appuyez sur EXEC. Sélectionnez [EFFET IMG] avec ▼ de la touche de commande, puis appuyez sur EXEC.

- Lorsque le commutateur de mode est sur , sélectionnez avec ▲ de la touche de commande.

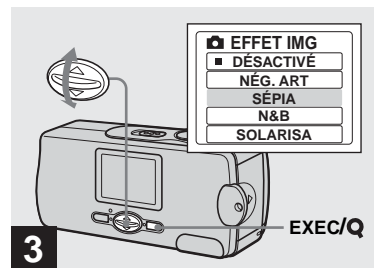

3 → Sélectionnez le mode désiré avec ▲/▼ de la touche de commande, puis appuyez sur EXEC.

Lorsque vous appuyez sur MENU, le menu disparaît et le mode sélectionné s'affiche sur l'écran LCD.

Pour désactiver l'effet d'image
Sélectionnez [DÉSACTIVÉ] à l'étape **3**.

- L'option sélectionnée ne reste pas mémorisée après la mise hors tension de l'appareil.

Visualisation d'images fixes sur l'écran LCD

Écran individuel (image unique)

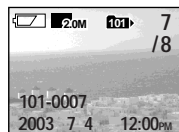

Écran planche index (quatre images)



Vous pouvez visualiser les images que vous avez prises presque immédiatement sur l'écran LCD. Vous pouvez utiliser les deux méthodes suivantes pour visualiser les images.

Écran individuel (image unique)

Les images s'affichent individuellement et couvrent la totalité de l'écran.

Écran planche index (quatre images)

Les images s'affichent par planches de quatre.

- Pour une description détaillée des indicateurs, voir page 79.
- Pour les informations détaillées sur la visualisation des films, voir page 42.

Visualisation d'images individuelles

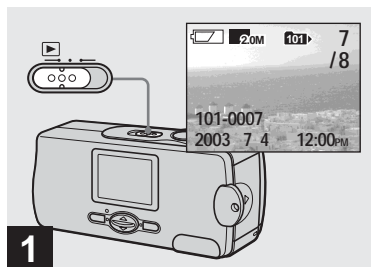

➔ Placez le commutateur de mode sur , mettez l'appareil sous tension.

La dernière image du dossier d'enregistrement sélectionné (page 26) apparaît à l'écran LCD.

- Si vous fermez le cache d'objectif pendant la visualisation des images, l'appareil se met hors tension.

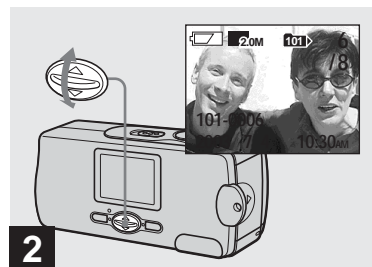

➔ Sélectionnez l'image fixe désirée avec ▲/▼ de la touche de commande.

- ▲ : pour afficher l'image précédente
- ▼ : pour afficher l'image suivante

Visualisation d'un écran planche index (quatre images)

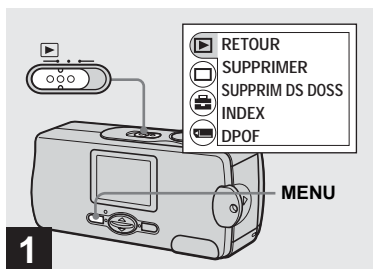

- ➔ Placez le commutateur de mode sur  et appuyez sur MENU.

Le menu apparaît sur l'écran LCD.

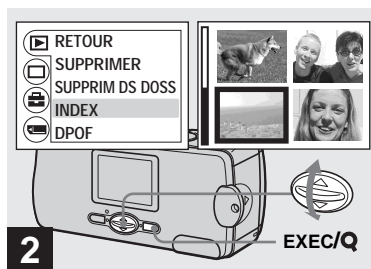

- ➔ Sélectionnez  avec ▲ de la touche de commande, puis appuyez sur EXEC. Sélectionnez [INDEX] avec ▲/▼ de la touche de commande, puis appuyez sur EXEC.

L'affichage passe sur l'écran planche index (quatre images).

Pour afficher l'écran planche index suivant (précédent)

Appuyez sur ▲/▼ de la touche de commande pour déplacer le cadre jaune.

Pour revenir à l'écran image unique
Sélectionnez [UNIQUE] à l'étape 2. Ou en mode 4 images, appuyez sur EXEC pour afficher individuellement l'image dans le cadre jaune.

Sélection du dossier et lecture d'images — Dossier

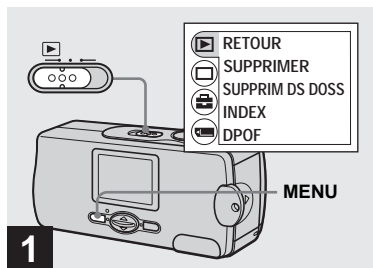

➔ Placez le commutateur de mode sur , puis appuyez sur MENU.

Le menu apparaît sur l'écran LCD.

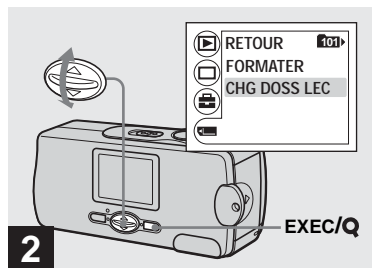

➔ Sélectionnez [] avec ▼ de la touche de commande, puis appuyez sur EXEC. Sélectionnez [CHG DOSS LEC] avec ▼ de la touche de commande, puis appuyez sur EXEC.

L'écran CHG DOSS LEC apparaît.

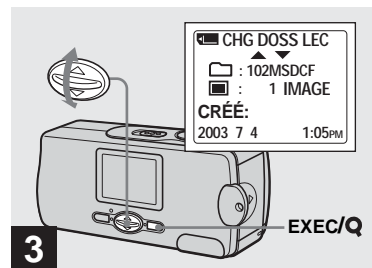

➔ Sélectionnez le dossier désiré avec ▲/▼ de la touche de commande, puis appuyez sur EXEC.

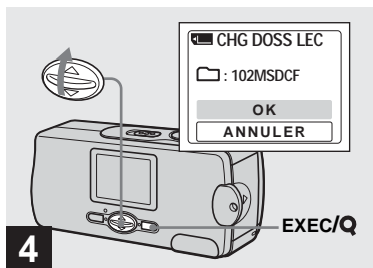

➔ Sélectionnez [OK] avec ▲ de la touche de commande, puis appuyez sur EXEC.



Lorsque vous appuyez sur MENU, le menu disparaît et le dossier sélectionné s'affiche.

Pour annuler la sélection

Sélectionnez [ANNULER] à l'étape 4.

Lorsque plusieurs dossiers ont été créés sur le « Memory Stick »

Lorsque la première ou la dernière image du dossier est affichée, les indicateurs suivants apparaissent à l'écran LCD.

-  : pour revenir au dossier précédent.
-  : pour passer au dossier suivant.
-  : pour passer à la fois au dossier précédent et au dossier suivant.

Écran individuel
(image unique)

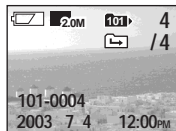

Écran planche index
(quatre images)



- Lorsqu'il n'y a pas d'images stockées dans le dossier, « PAS DE FICH DS CE DOSS » s'affiche.
- Vous pouvez visualiser les images depuis la dernière ayant été prise sans sélectionner de dossier.

Agrandissement d'une image — Lecture agrandie

Vous pouvez faire un zoom avant sur une image prise avec l'appareil pour l'agrandir de 2,5 ou 5 fois sa taille initiale.

1x (normale)





2,5x

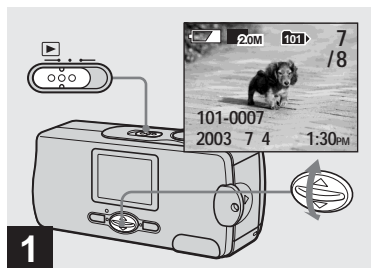

5x



➔ Placez le commutateur de mode sur  et sélectionnez l'image à agrandir avec  /  de la touche de commande.

- L'agrandissement d'image ne fonctionne pas pour les films.
- Il se peut que vous ne puissiez agrandir des images enregistrées sur un autre matériel.
- L'image agrandie ne peut pas être enregistrée comme un nouveau fichier.

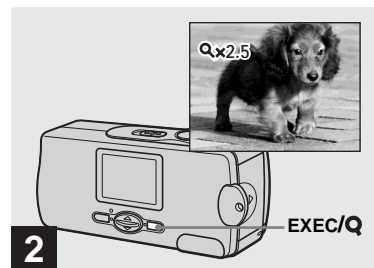

➔ Appuyez plusieurs fois sur EXEC/Q (lecture agrandie) pour sélectionner le niveau d'agrandissement désiré.

Le centre de l'écran est agrandi. À chaque pression sur EXEC/Q (lecture agrandie), le niveau d'agrandissement change comme suit :

2,5x → 5x → Pas d'indicateur (normale) → ...

Pour abandonner la lecture agrandie
Appuyez plusieurs fois sur EXEC/Q (lecture agrandie) pour sélectionner Pas d'indicateur (normale).

- Seul le centre de l'écran peut être agrandi.

Sélection des images à imprimer — Marque d'impression (DPOF)

Vous pouvez marquer des images fixes prises avec l'appareil afin de les faire tirer ou de les imprimer. Cette fonction est pratique pour faire tirer des images dans un atelier photo ou pour les imprimer sur une imprimante se conformant à la norme DPOF (Digital Print Order Format).

- Vous ne pouvez pas placer une marque d'impression sur les films.

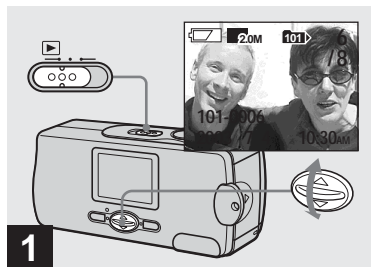

→ Placez le commutateur de mode sur  et affichez l'image à imprimer avec ▲/▼ de la touche de commande.

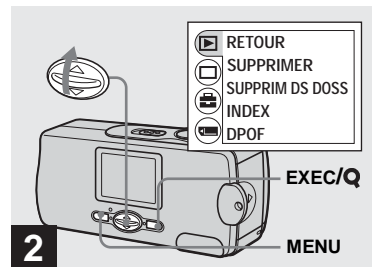

→ Appuyez sur MENU et sélectionnez  avec ▲ de la touche de commande, puis appuyez sur EXEC.

Pour placer une marque d'impression (DPOF) sur un écran planche index

Effectuez l'opération de l'étape **2** à la page 35 et passez à l'écran planche-index.

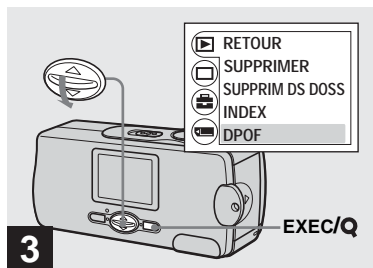

→ Sélectionnez [DPOF] avec ▼ de la touche de commande, puis appuyez sur EXEC.

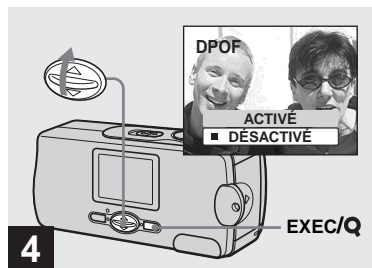



→ Sélectionnez [ACTIVÉ] avec ▲ de la touche de commande, puis appuyez sur EXEC.

Lorsque vous appuyez sur MENU, le menu disparaît et la marque  est placée sur l'image affichée.

Pour enlever la marque d'impression (DPOF)

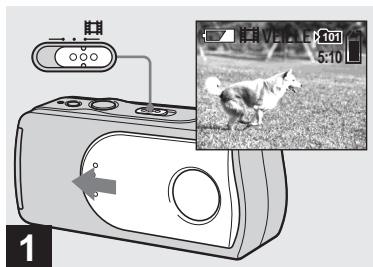
Sélectionnez [DÉSACTIVÉ] à l'étape **4**.
La marque  disparaît.



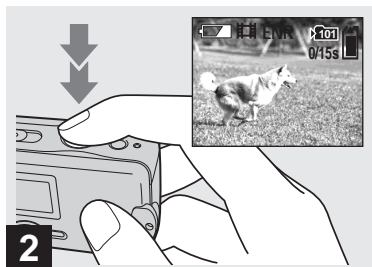

➔ Placez le commutateur de mode sur  et ouvrez le cache d'objectif pour mettre l'appareil sous tension.

- Il n'est pas possible d'enregistrer du son pour les films.



➔ Enfoncez complètement le déclencheur.



« ENR » apparaît sur l'écran LCD et l'appareil commence à enregistrer l'image. La durée d'enregistrement maximale est de 15 secondes par enregistrement.

- La fonction de mise au point automatique peut régler la mise au point entre 1,0 m environ et ∞ (infini). Pour prendre des sujets situés à moins de 1,0 m, sélectionnez  0,2 m ou  0,5 m avec la fonction de mise au point préprogrammée (page 30).
- L'enregistrement s'arrête lorsque le « Memory Stick » est plein.
- Le flash est inopérant lors de la prise de vue de films.



➔ Pour arrêter l'enregistrement, enfoncez à nouveau complètement le déclencheur.

Indicateurs pendant la prise de vue

Les indicateurs de l'écran LCD ne sont pas enregistrés. Vous pouvez utiliser [AFFICH] sous  avec MENU et  /  de la touche de commande pour allumer et éteindre l'affichage (page 22).

Pour une description détaillée des indicateurs, voir page 78.

Pour utiliser le retardateur

Placez le commutateur de mode sur  et procédez comme il est indiqué à la page 22.

Visualisation de films sur l'écran LCD

Durée de prise de vue

La durée de prise de vue dépend de la capacité du « Memory Stick ». Consultez le tableau ci-dessous pour choisir un « Memory Stick ».

- La durée maximale de prise de vue est de 15 secondes par enregistrement.
- La durée de prise de vue dépend des conditions de prise de vue.
- Pour le nombre d'images fixes enregistrables, voir page 19.
- Lorsque la durée de prise de vue dépasse 99 minutes 59 secondes, « >99:59 » s'affiche.

Format d'image	160x112
Capacité	
8Mo	5 min. 35 sec.
16Mo	11 min. 13 sec.
32Mo	22 min. 43 sec.
64Mo	45 min. 40 sec.
128Mo	1 h. 31 min. 34 sec.
MSX-256	2 h. 45 min. 35 sec.
MSX-512	5 h. 36 min. 43 sec.
MSX-1G	11 h. 27 min. 19 sec.

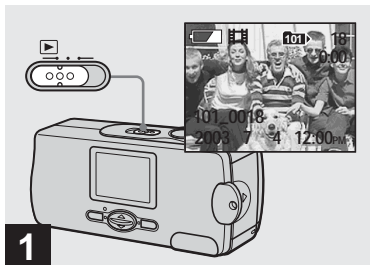

➔ Placez le commutateur de mode sur , mettez l'appareil sous tension.

La dernière image du dossier d'enregistrement sélectionné (page 26) apparaît à l'écran LCD.

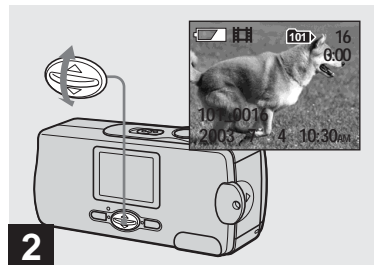

➔ Sélectionnez le film désiré avec ▲/▼ de la touche de commande.

▲ : pour afficher l'image précédente
▼ : pour afficher l'image suivante

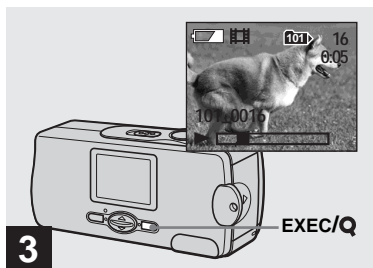

➔ Appuyez sur EXEC.

Le film est lu.

Pour arrêter la lecture

Appuyez sur EXEC.



Indicateurs lors de la visualisation de films

Les indicateurs de l'écran LCD ne sont pas enregistrés. Vous pouvez utiliser [AFFICH] sous [] avec MENU et ▲/▼ de la touche de commande pour allumer et éteindre l'affichage (page 22).

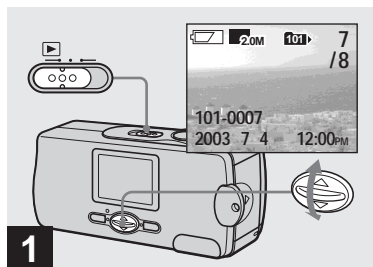

Pour une description détaillée des indicateurs, voir page 79.

Effacement d'images

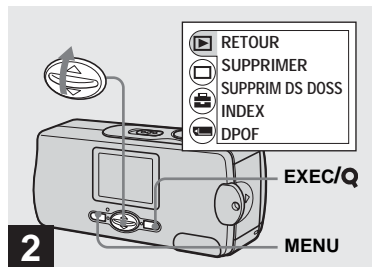

- Placez le commutateur de mode sur , mettez l'appareil sous tension. Appuyez sur  de la touche de commande pour sélectionner l'image à effacer.





- Appuyez sur MENU et sélectionnez  avec  de la touche de commande, puis appuyez sur EXEC.

Pour effacer une image sur un écran planche index

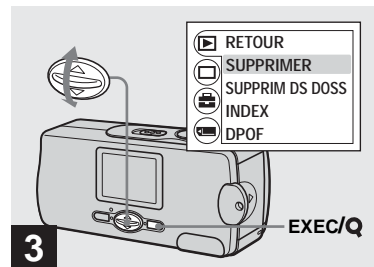
Effectuez l'opération de l'étape **2** à la page 35 et passez à l'écran planche-index.



- Sélectionnez  [SUPPRIMER] avec  de la touche de commande, puis appuyez sur EXEC.

À ce stade, l'image n'a pas encore été effacée.

Pour effacer toutes les images du dossier

Sélectionnez  [SUPPRIM DS DOSS] à l'étape **3**.

- Vous ne pouvez pas effacer des images ayant été protégées en écriture sur un autre matériel.

Formatage d'un « Memory Stick »

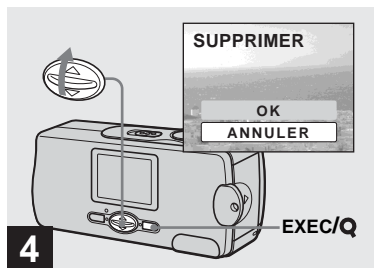

- ➔ Sélectionnez [OK] avec ▲ de la touche de commande, puis appuyez sur EXEC.

Lorsque le message « ACCÈS AU MEMORY STICK » disparaît, ceci indique que l'image a été effacée.

Pour abandonner l'effacement

Sélectionnez [ANNULER] à l'étape 4.

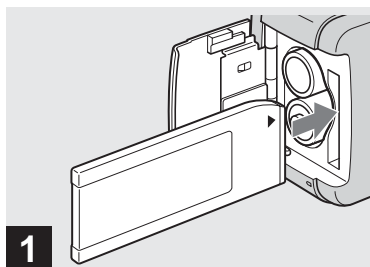

- ➔ Insérez le « Memory Stick » à formater dans l'appareil.

N'ouvrez pas le couvercle du logement de batterie/« Memory Stick » pendant le formatage du « Memory Stick » car ceci pourrait endommager le « Memory Stick ».

- Le « formatage » consiste à préparer un « Memory Stick » pour l'enregistrement d'images. Cette opération est également appelée « initialisation ». Le « Memory Stick » fourni avec cet appareil et ceux en vente dans le commerce sont déjà formatés et peuvent être utilisés immédiatement.
- **Lorsque vous formatez un « Memory Stick », notez que toutes les données qu'il contient, y compris les images qui ont été protégées en écriture sur un autre matériel, sont définitivement effacées.**

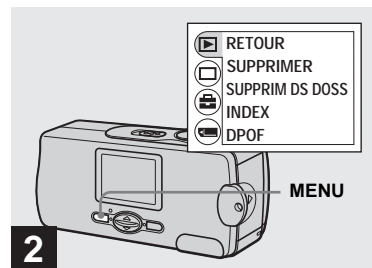

- ➔ Mettez l'appareil sous tension et appuyez sur MENU.

Le menu apparaît sur l'écran LCD.

- Lorsque vous formatez un « Memory Stick », assurez-vous que la charge restante est suffisante pour ne pas risquer une erreur de formatage (« ERREUR DE FORMAT »).
- Cette opération est disponible quelle que soit la position du commutateur de mode.

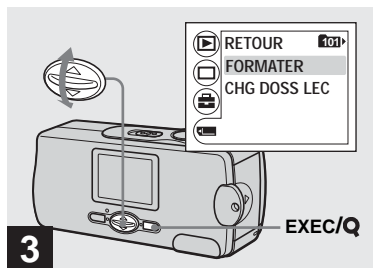

- 3** → Sélectionnez [] avec ▼ de la touche de commande, puis appuyez sur EXEC. Sélectionnez [FORMATER] avec ▲/▼ de la touche de commande, puis appuyez sur EXEC.

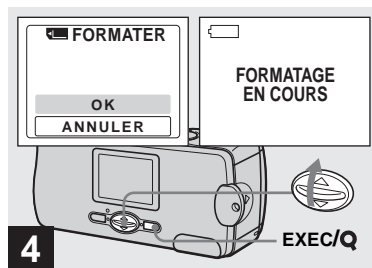

- 4** → Sélectionnez [OK] avec ▲ de la touche de commande, puis appuyez sur EXEC.

Lorsque le message « FORMATAGE EN COURS » disparaît, ceci indique que le formatage est terminé.

Pour abandonner le formatage
Sélectionnez [ANNULER] à l'étape **4**.

Environnement matériel et logiciel recommandé

Système d'exploitation : Microsoft Windows 98, Windows 98SE, Windows 2000 Professionnel, Windows Millennium Edition, Windows XP Edition Familiale ou Windows XP Professionnel

Les systèmes d'exploitation ci-dessus doivent avoir été installés d'origine sur l'ordinateur. Le fonctionnement n'est pas garanti dans un environnement mis à niveau vers les systèmes d'exploitation ci-dessus ou dans un environnement multi-boot.

Processeur : MMX Pentium 200 MHz ou plus puissant

Connecteur USB : Fourni en standard

Écran : 800 × 600 points ou plus
Couleurs 16 bits, 65 000 couleurs ou plus

- Si vous raccordez simultanément plusieurs périphériques USB à un même ordinateur, il se peut que certains types de périphériques USB et votre appareil ne fonctionnent pas.
- Le fonctionnement n'est pas garanti si vous utilisez un concentrateur USB.
- Les opérations ne sont pas garanties pour tous les environnements matériels et logiciels recommandés mentionnés ci-dessus.

Mode USB

Deux modes de connexion USB peuvent être utilisés : [NORMAL] et [PTP]*. Le réglage d'usine est le mode [NORMAL]. Cette section décrit la connexion USB en mode [NORMAL].

L'appareil est alimenté par l'ordinateur lorsqu'il est raccordé à celui-ci par un câble USB (Alimentation par le bus USB).

* Compatible seulement avec Windows XP. Lorsque l'appareil est raccordé à un ordinateur, seules les données du dossier sélectionné par l'appareil sont copiées sur l'ordinateur. Pour sélectionner un dossier lorsque l'appareil est connecté à l'ordinateur, appuyez sur MENU et effectuez les opérations pour le changement de dossier pour la lecture.

Communications avec l'ordinateur

Lorsque votre ordinateur quitte le mode de mise en veille ou mise en veille prolongée, il se peut que la communication entre l'appareil et l'ordinateur ne soit pas rétablie simultanément.

Si votre ordinateur ne comporte pas de connecteur USB

Si l'ordinateur ne comporte ni connecteur USB ni fente pour « Memory Stick », vous pouvez copier les images en utilisant un

périphérique supplémentaire. Pour plus d'informations, voir le site Internet Sony : <http://www.sony.net/>

Contenu du CD-ROM

■ USB Driver (pilote USB)

Ce pilote est nécessaire pour la connexion de l'appareil à un ordinateur.

- Si vous utilisez Windows XP, il n'est pas nécessaire d'installer le pilote USB.

■ Image Transfer

Cette application vous permet de transférer facilement les images de l'appareil vers un ordinateur.

■ ImageMixer

Cette application vous permet de visualiser et d'éditer les images sur un ordinateur.



- Cette section décrit l'écran de Windows Me comme exemple. Les opérations requises peuvent différer selon les systèmes d'exploitation.
- **Avant d'installer le pilote USB et l'application, fermez toutes les applications ouvertes sur l'ordinateur.**
- Si vous utilisez Windows XP ou Windows 2000, ouvrez une session en tant qu'administrateur.
- Les paramètres d'affichage doivent être définis à 800 × 600 points ou plus et couleurs 16 bits, 65 000 couleurs ou plus. S'ils sont définis à 800 × 600 pixels ou 256 couleurs ou moins, l'écran de sélection de modèle n'apparaît pas.

Installation du pilote USB

Si vous utilisez Windows XP, il n'est pas nécessaire d'installer le pilote USB. Une fois que le pilote USB a été installé, il n'est pas nécessaire de le réinstaller.

- 1 Démarrez l'ordinateur et insérez le CD-ROM fourni dans le lecteur CD-ROM.**

Ne connectez pas encore l'appareil à l'ordinateur.

L'écran de sélection de modèle apparaît. S'il n'apparaît pas, double-cliquez sur  (My Computer) →  (ImageMixer) dans cet ordre.

- 2 Cliquez sur [Cyber-shot] sur l'écran de sélection de modèle.**



L'écran du menu d'installation apparaît.

- 3 Cliquez sur [USB Driver] sur l'écran du menu d'installation.**



L'écran « InstallShield Wizard » (assistant InstallShield) apparaît.

- 4 Cliquez sur [Next]. Lorsque l'écran « Information » apparaît, cliquez sur [Next].**



L'installation du pilote USB commence. Lorsque l'installation est terminée, vous en êtes informé à l'écran.

- 5 Cliquez sur [Yes, I want to restart my computer now] (Oui, je veux redémarrer mon ordinateur maintenant), puis sur [Finish].**

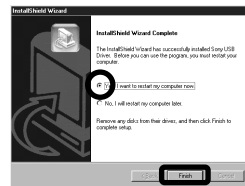

L'ordinateur redémarre. Vous pouvez alors établir une connexion USB.

Installation d'« Image Transfer »

Vous pouvez utiliser le logiciel « Image Transfer » pour que les images soient automatiquement copiées sur l'ordinateur lorsque vous raccordez l'appareil à l'ordinateur à l'aide du câble USB fourni.

- 1** Cliquez sur [Cyber-shot] sur l'écran de sélection de modèle.



L'écran du menu d'installation apparaît.

- 2** Cliquez sur [Image Transfer] sur l'écran du menu d'installation. Sélectionnez la langue désirée, puis cliquez sur [OK].



- L'écran « Welcome to the InstallShield Wizard » (bienvenue dans l'assistant InstallShield) apparaît.
- Cette section décrit l'écran anglais.

- 3** Cliquez sur [Next]. Lorsque l'écran « License Agreement » (contrat de licence) apparaît, cliquez sur [Yes].



Lisez attentivement le contrat. Si vous acceptez les clauses du contrat, poursuivez l'installation. L'écran « Information » apparaît.

- 4** Cliquez sur [Next].

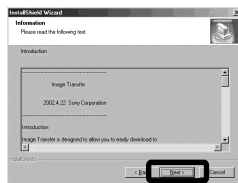

- 5** Sélectionnez le dossier où vous désirez effectuer l'installation, puis cliquez sur [Next]. Sélectionnez le dossier de programme, puis cliquez sur [Next].

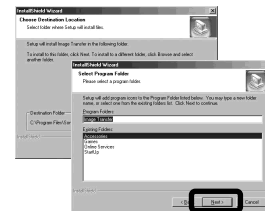

- 6** Assurez-vous que la case est cochée à l'écran « Image Transfer Settings » (paramètres d'Image Transfer), puis cliquez sur [Next].



Lorsque l'installation est terminée, vous en êtes informé à l'écran.

7 Cliquez sur [Finish].



L'écran « InstallShield Wizard » (assistant InstallShield) se ferme. Si vous désirez poursuivre en installant « ImageMixer », cliquez sur [ImageMixer] sur l'écran du menu d'installation, puis suivez les instructions à l'écran.

- Le pilote USB est nécessaire pour l'utilisation d'« Image Transfer ». Si le pilote nécessaire n'est pas encore installé sur l'ordinateur, un écran vous demande si vous désirez l'installer. Suivez les instructions à l'écran.

Installation d'« ImageMixer »

Vous pouvez utiliser le logiciel « ImageMixer Ver.1.5 for Sony » pour copier, visualiser et éditer des images. Pour plus d'informations, consultez les fichiers d'aide du logiciel.

1 Cliquez sur [ImageMixer] sur l'écran du menu d'installation. Sélectionnez la langue désirée, puis cliquez sur [OK].



L'écran « Welcome to the InstallShield Wizard » (bienvenue dans l'assistant InstallShield) apparaît.

- Cette section décrit l'écran anglais.

2 Suivez les instructions apparaissant sur les écrans successifs.

Installez « ImageMixer » en suivant les instructions à l'écran.

- Si vous utilisez Windows 2000 ou Windows XP, installez « WinASPI ».
- Si DirectX8.0a ou une version plus récente n'est pas installé sur votre ordinateur, l'écran « Information » apparaît. Suivez les instructions à l'écran.

3 Redémarrez l'ordinateur en suivant les instructions à l'écran.

4 Retirez le CD-ROM.

Raccordement de l'appareil à l'ordinateur

- 1 Insérez le « Memory Stick » contenant les images à copier dans l'appareil.**

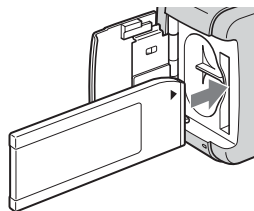

- L'appareil peut être alimenté directement par la plupart des ordinateurs recommandés pour une utilisation par une connexion USB (alimentation par le bus USB). Dans ce cas, il n'est pas nécessaire d'insérer des batteries dans l'appareil.
- Il est recommandé de retirer les batteries avant de raccorder l'appareil pour empêcher leur détérioration.
- Pour plus d'informations sur l'insertion du « Memory Stick », voir page 17.

- 2 Mettez l'ordinateur sous tension.**

- 3 Ouvrez le cache-prise et raccordez le câble USB fourni à la prise ψ (USB) de l'appareil.**

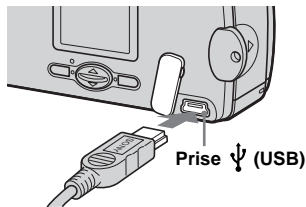

- Le fonctionnement n'est pas garanti si vous utilisez un concentrateur USB. Raccordez directement le câble USB à l'ordinateur sans concentrateur (hub) USB.

- 4 Raccordez le câble USB à l'ordinateur.**

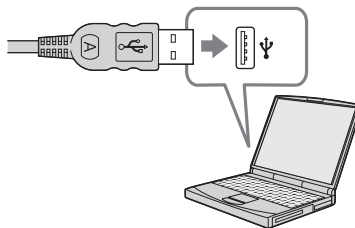

L'appareil se met sous tension.

- Notez que la mise sous tension n'est pas possible s'il n'y a pas de « Memory Stick » dans l'appareil.
- Si vous utilisez un ordinateur de bureau, nous vous recommandons de raccorder le câble USB au connecteur USB du panneau arrière.
- Si vous utilisez Windows XP, l'assistant de lecture automatique apparaît automatiquement sur le bureau. Passez à la page 54.

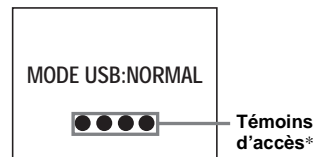



« MODE USB: NORMAL » apparaît sur l'écran LCD de l'appareil. Lorsqu'une connexion USB est établie pour la première fois, l'ordinateur exécute automatiquement un programme pour reconnaître l'appareil. Patientez un instant.

* Pendant la communication, les témoins d'accès deviennent rouges.

- Si « MODE USB: NORMAL » n'apparaît pas à l'étape 4, assurez-vous que [USB] est sur [NORMAL] sous [] dans le menu (page 71).
- En mode USB, la touche POWER, le cache d'objectif et les autres commandes de l'appareil sont inopérants.

Débranchement du câble USB de l'ordinateur ou retrait du « Memory Stick » de l'appareil pendant la connexion USB

Pour les utilisateurs de Windows 2000, Me ou XP

- 1 Double-cliquez sur  sur la barre des tâches.
- 2 Cliquez sur  (Sony DSC), puis sur [Stop].
- 3 Vérifiez le périphérique sur l'écran de confirmation, puis cliquez sur [OK].
- 4 Cliquez sur [OK].
L'opération de l'étape 4 est inutile pour les utilisateurs de Windows XP.
- 5 Débranchez le câble USB ou retirez le « Memory Stick ».

Pour les utilisateurs de Windows 98 ou 98SE

Assurez-vous que les témoins d'accès (page 51) deviennent blancs sur l'écran LCD et n'effectuez que l'opération de l'étape 5 ci-dessus.

Copie d'images avec « Image Transfer »

— Windows 98/98SE/2000/Me

Raccordez l'appareil à l'ordinateur à l'aide du câble USB.

« Image Transfer » est lancé et les images sont automatiquement copiées sur l'ordinateur.

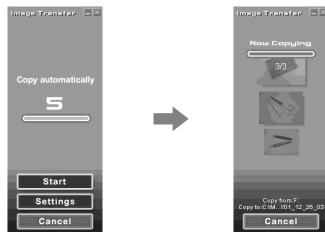

- Normalement, les dossiers « Image Transfer » et « Date » sont créés dans le dossier « My Documents » et tous les fichiers d'image enregistrés avec l'appareil y sont copiés.
- Vous pouvez modifier les paramètres d'« Image Transfer » (page 53).
- Si « ImageMixer » (page 50) est installé, il est automatiquement lancé et les images apparaissent à la fin d'une copie d'image avec « Image Transfer ».

— Windows XP

Raccordez l'appareil à l'ordinateur à l'aide du câble USB.

« Image Transfer » démarre automatiquement et les images sont automatiquement copiées sur l'ordinateur. Windows XP est paramétré de telle façon que l'assistant de lecture automatique du système d'exploitation soit activé. Si vous désirez annuler ce paramétrage, procédez comme suit :

- 1 Cliquez sur [Start], puis sur [My Computer].
- 2 Cliquez sur [Sony MemoryStick] avec le bouton droit de la souris, puis cliquez sur [Properties].
- 3 Quittez ce mode.
 - ① Cliquez sur [AutoPlay].
 - ② Placez [Content type] sur [Pictures].
 - ③ Cochez [Select an action to perform] sous [Actions], sélectionnez [Take no action], puis cliquez sur [Apply].
 - ④ Placez [Content type] et [Video files] et répétez l'opération de l'étape ③. Placez ensuite [Content type] sur [Mixed content] et répétez l'opération de l'étape ③.
- ⑤ Cliquez sur [OK].
L'écran « Properties » se ferme. L'assistant de lecture automatique du système d'exploitation ne démarrera pas automatiquement la prochaine fois que vous effectuerez une connexion USB.

Modification des paramètres « Image Transfer »

Vous pouvez modifier les paramètres d'« Image Transfer ». Cliquez avec le bouton droit de la souris sur « Image Transfer » sur la barre des tâches et sélectionnez [Open Settings]. Les paramètres pouvant être modifiés sont les suivants : [Basic], [Copy] et [Delete].

Cliquez ici avec le bouton droit de la souris

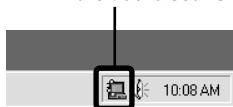

Lorsque « Image Transfer » est lancé, la fenêtre ci-dessous apparaît.



Si vous sélectionnez [Settings] dans la fenêtre ci-dessus, vous ne pouvez changer que le paramètre [Basic].

Copie d'images sans utiliser « Image Transfer »

— Windows 98/98SE/2000/Me

Si « Image Transfer » n'est pas paramétré pour être lancé automatiquement, vous pouvez copier les images comme suit :

1 Double-cliquez sur [My Computer], puis sur [Removable Disk].

Le contenu du « Memory Stick » dans l'appareil apparaît.

- Cette section décrit un exemple de copie d'images vers le dossier « My Documents ».
- Si l'icône « Removable Disk » n'est pas affichée, voir la colonne suivante.
- Si vous utilisez Windows XP, voir page 54.

2 Double-cliquez sur [DCIM], puis double-cliquez sur le dossier qui contient les images désirées.



Le dossier s'ouvre.

3 Faites glisser les fichiers d'image sur le dossier « My Documents ».

Les fichiers d'image sont copiés vers le dossier « My Documents ».

- Si le dossier vers lequel vous essayez de copier un fichier d'image contient déjà un fichier de même nom, le message de confirmation d'écrasement apparaît. Lorsque vous écrasez l'image existante avec la nouvelle, le fichier original est supprimé.

Lorsque l'icône de disque amovible n'est pas affichée

- 1 Cliquez sur [My Computer] avec le bouton droit de la souris, puis cliquez sur [Propriétés].
L'écran « System Properties » apparaît.
 - Si vous utilisez Windows 2000, cliquez sur [Hardware] à l'écran « System Properties ».
- 2 Vérifiez s'il y a d'autres périphériques installés.
 - ① Cliquez sur [Device Manager].
 - ② Vérifiez s'il y a un « Sony DSC » avec une marque .
- 3 Si vous trouvez l'un des périphériques ci-dessus, supprimez-le en procédant comme suit :
 - ① Cliquez sur [ Sony DSC].
 - Si vous utilisez Windows 2000, cliquez sur [ Sony DSC] avec le bouton droit de la souris.
 - ② Cliquez sur [Remove] (ou sur [Uninstall] dans Windows 2000). L'écran « Confirm Device Removal » (Vérifiez le retrait du périphérique) apparaît.
 - ③ Cliquez sur [OK].
Le périphérique est supprimé.

Essayez de réinstaller le pilote USB depuis le CD-ROM fourni (page 48).

— Windows XP

Copie d'images à l'aide de l'assistant de lecture automatique de Windows XP

- 1** Établissez une connexion USB (page 51). Cliquez sur [Copy pictures to a folder on my computer using Microsoft Scanner and Camera Wizard] (Copier les images dans un dossier de mon ordinateur à l'aide de Microsoft l'Assistant Scanneur et appareil photo), puis cliquez sur [OK].

L'écran « Scanner and Camera Wizard » (assistant Scanneur et appareil photo) apparaît.

- 2** Cliquez sur [Next].

Les images du « Memory Stick » s'affichent.

- 3** Décochez les cases des images que vous ne désirez pas copier vers l'ordinateur en cliquant dessus, puis cliquez sur [Next].

L'écran « Picture Name and Destination » (nom d'image et destination) apparaît.

- 4** Sélectionnez un nom et une destination pour vos images, puis cliquez sur [Next].

La copie des images commence.

Lorsque la copie est terminée, l'écran « Other Options » (autres options) apparaît.

- 5** Sélectionnez [Nothing. I'm finished working with these pictures] (aucune ; j'ai fini de travailler avec ces images), puis cliquez sur [Next].

L'écran « Completing the Scanner and Camera Wizard » (fin de l'exécution de l'assistant Scanneur et appareil photo) apparaît.

- 6** Cliquez sur [Finish].

L'assistant se ferme.

- Pour copier d'autres images, débranchez le câble USB en procédant comme il est indiqué sous **1** à la page 52, puis rebranchez-le. Répétez ensuite les opérations depuis l'étape **1**.

Visualisation d'images sur l'ordinateur

— Windows 98/98SE/2000/Me/XP

- 1** Double-cliquez sur [My Documents] sur le bureau.

Le contenu du dossier « My Documents » s'affiche.

- Cette section explique comment visualiser des images copiées dans le dossier « My Documents ».
- Si vous utilisez Windows XP, cliquez sur [Start] → [My Documents] dans cet ordre.
- Pour visualiser et éditer des images sur votre ordinateur, vous pouvez utiliser le logiciel « ImageMixer Ver.1.5 for Sony ». Pour plus d'informations, consultez les fichiers d'aide du logiciel.

- 2** Double-cliquez sur le dossier et le fichier d'image désirés.

L'image s'affiche.

Destinations de stockage des fichiers d'image et noms de fichier

Les fichiers des images enregistrées avec l'appareil sont groupés dans des dossiers sur le « Memory Stick ».

Exemple : Pour les utilisateurs de Windows Me

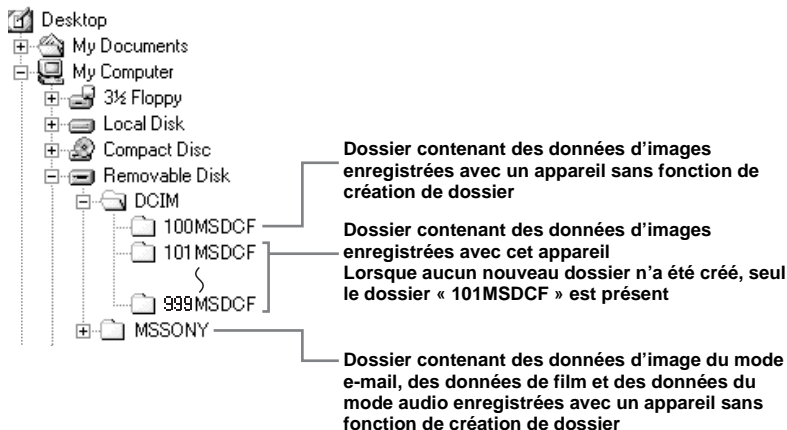

Dossier	Nom de fichier	Signification des fichiers
101MSDCF jusqu'à 999MSDCF	DSC0□□□□.JPG	Fichiers d'image fixe
	MOV0□□□□.MPG	Fichiers de film

- Les données des dossiers « 100MSDCF » ou « MSONY » sont en lecture seule et votre appareil ne peut pas enregistrer d'images dans ces dossiers.
- Pour plus d'informations sur les dossiers, voir page 24.
- □□□□ indique un nombre de 0001 à 9999.

Environnement matériel et logiciel recommandé

Système d'exploitation: Mac OS 8.5.1, 8.6, 9.0, 9.1, 9.2 ou Mac OS X (v10.0/v10.1/v10.2)

Les systèmes d'exploitation ci-dessus doivent avoir été installés d'origine sur l'ordinateur. Pour les modèles suivants, effectuez la mise à niveau du système d'exploitation vers Mac OS 9.0, 9.1 ou 9.2.

- iMac avec Mac OS 8.6 installé d'origine et un lecteur CD-ROM à chargement par fente
- iBook ou Power Mac G4 avec Mac OS 8.6 installé d'origine

Connecteur USB : Fourni en standard

Écran : 800 × 600 points ou plus

Mode 32 000 couleurs ou plus

- Si vous raccordez simultanément plusieurs périphériques USB à un même ordinateur, il se peut que certains types de périphériques USB et votre appareil ne fonctionnent pas.
- Le fonctionnement n'est pas garanti si vous utilisez un concentrateur USB.
- Les opérations ne sont pas garanties pour tous les environnements matériels et logiciels recommandés mentionnés ci-dessus.

Mode USB

Deux modes de connexion USB peuvent être utilisés : [NORMAL] et [PTP]*. Le réglage d'usine est le mode [NORMAL]. Cette section décrit la connexion USB en mode [NORMAL].

L'appareil est alimenté par l'ordinateur lorsqu'il est raccordé à celui-ci par un câble USB (Alimentation par le bus USB).

* Compatible seulement avec Mac OS X.

Lorsque l'appareil est raccordé à un ordinateur, seules les données du dossier sélectionné par l'appareil sont copiées sur l'ordinateur. Pour sélectionner un dossier lorsque l'appareil est connecté à l'ordinateur, appuyez sur MENU et effectuez les opérations pour le changement de dossier pour la lecture.

Communications avec l'ordinateur

Lorsque votre ordinateur quitte le mode de mise en veille ou mise en veille prolongée, il se peut que la communication entre l'appareil et l'ordinateur ne soit pas rétablie simultanément.

Si votre ordinateur ne comporte pas de connecteur USB

Si l'ordinateur ne comporte ni connecteur USB ni fente pour « Memory Stick », vous pouvez copier les images en utilisant un périphérique supplémentaire. Pour plus d'informations, voir le site Internet Sony : <http://www.sony.net/>

Procédure pour votre système d'exploitation

Effectuez les opérations ci-dessous correspondant à votre système d'exploitation.

Système d'exploitation	Étapes
Mac OS 8.5.1/8.6/9.0	Étapes 1 à 4
Mac OS 9.1/9.2/ Mac OS X (v10.0/v10.1/v10.2)	Étapes 2 à 4

1 Installation du pilote USB

- 1 Allumez l'ordinateur et placez le CD-ROM fourni dans le lecteur CD-ROM. L'écran de sélection de modèle apparaît.
- 2 Cliquez sur [Cyber-shot] sur l'écran de sélection de modèle. L'écran du menu d'installation apparaît.
- 3 Cliquez sur [USB Driver]. L'écran « USB Driver » (pilote USB) s'affiche.
- 4 Double-cliquez sur l'icône du disque dur contenant le système d'exploitation pour ouvrir l'écran.
- 5 Faites glisser les deux fichiers suivants depuis l'écran ouvert à l'étape 3 sur l'icône Dossier Système de l'écran ouvert à l'étape 4.
 - Sony USB Driver
 - Sony USB Shim
- 6 Lorsque le message de confirmation s'affiche, cliquez sur [OK].
- 7 Redémarrez l'ordinateur, puis retirez le CD-ROM.

2 Raccordement de l'appareil à l'ordinateur

Pour plus d'informations, voir page 51.

Débranchement du câble USB de l'ordinateur ou retrait du « Memory Stick » de l'appareil pendant la connexion USB

Faites glisser l'icône de lecteur ou l'icône « Memory Stick » sur l'icône « Trash » (corbeille), puis débranchez le câble USB ou retirez le « Memory Stick ».

- Si vous utilisez Mac OS X v10.0, éteignez l'ordinateur avant de débrancher le câble USB, etc.

3 Copie d'images

- 1 Double-cliquez sur l'icône nouvellement reconnue sur le bureau. Le contenu du « Memory Stick » dans l'appareil apparaît.
- 2 Double-cliquez sur [DCIM].
- 3 Double-cliquez sur le dossier contenant les fichiers d'image désirés.
- 4 Faites glisser les fichiers d'image sur l'icône du disque dur. Les fichiers d'image sont copiés sur le disque dur.
 - Pour plus d'informations sur les destinations de stockage des fichiers d'image et les noms de fichier, voir page 55.

4 Visualisation d'images sur l'ordinateur

- 1 Double-cliquez sur l'icône du disque dur.
- 2 Double-cliquez sur le fichier d'image désiré dans le dossier contenant les fichiers copiés. Le fichier d'image s'ouvre.

- **Avant d'installer le pilote USB et l'application, fermez toutes les applications ouvertes sur l'ordinateur.**
- Vous pouvez utiliser le logiciel « ImageMixer Ver.1.5 for Sony » pour copier des images sur l'ordinateur afin de les visualiser. Pour plus d'informations sur la méthode d'installation, consultez le manuel d'utilisation fourni sur le CD-ROM. Pour la méthode d'utilisation, consultez les fichiers d'aide du logiciel.
- « ImageMixer » n'est pas compatible avec Mac OS X.
- « Image Transfer » ne peut pas être utilisé avec le Macintosh.

Création d'un CD vidéo à l'aide d'« ImageMixer »

Vous pouvez créer un CD vidéo à l'aide d'« ImageMixer Ver.1.5 for Sony ». Vous pouvez lire des CD vidéo de votre création sur un lecteur DVD compatible CD vidéo ou sur un ordinateur utilisant un logiciel d'application CD vidéo.

1 Lancez « ImageMixer ».

2 Cliquez sur .

Le mode de création de CD vidéo est activé.

3 Faites glisser le fichier ou album désiré sur l'écran de menu.



L'image sélectionnée est ajoutée à l'écran de menu.

- Cette section décrit l'écran anglais.

4 Cliquez sur .

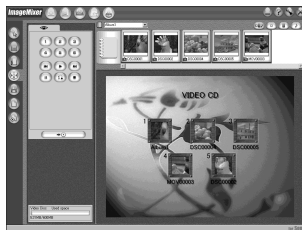

Vous pouvez prévisualiser l'image.

5 Cliquez sur .

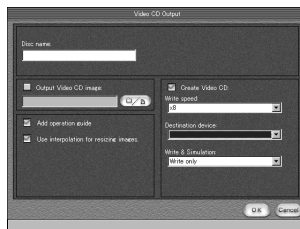

La boîte de dialogue de création de disque apparaît.

6 Insérez un CD-R vierge dans le graveur CD-R et cliquez sur [OK].

La création de disque commence.

- Les disques CD-RW ne peuvent pas être utilisés.
- Un graveur CD-R est nécessaire pour créer un CD vidéo.

Pour l'édition Macintosh

- « Toast » (non fourni) de Roxio est nécessaire pour la création d'un CD vidéo.
- Le temps de lecture d'un fichier de film est plus court sur l'écran d'aperçu.

Dépannage

En cas de problème avec cet appareil, essayez d'abord les solutions suivantes :

- 1 Vérifiez d'abord les points indiqués dans les tableaux ci-dessous. **Si un code « C:□□:□□ » s'affiche sur l'écran LCD, ceci indique que la fonction d'affichage d'autodiagnostic est en cours (page 68).**

- 2 Si votre appareil ne fonctionne toujours pas correctement, appuyez sur le poussoir RESET situé sous l'appareil à l'aide d'un instrument pointu, puis remettez l'appareil sous tension. (Tous les réglages y compris ceux de la date et de l'heure sont effacés.)

Poussoir RESET

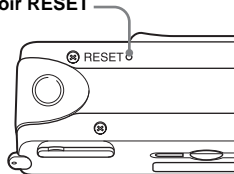







- 3 Si vous ne parvenez toujours pas à résoudre le problème, consultez votre revendeur Sony ou un centre de service après-vente Sony agréé.













Batteries et alimentation

Symptôme	Cause	Solution
L'indication de charge restante est incorrecte ou elle est suffisante, mais la batterie se décharge rapidement.	<ul style="list-style-type: none">• Vous avez utilisé l'appareil dans un endroit très froid.• Les batteries sont déchargées.• Les contacts des batteries ou les bornes du couvercle du logement de batterie/« Memory Stick » sont sales.• Les batteries manifestent un « effet de mémoire » (page 11).• Les batteries sont mortes (page 75).	<p>—</p> <p>→ Installez des batteries chargées (page 10). → Essayez la saleté avec un chiffon sec (page 11).</p> <p>→ Pour ramener les batteries à leur état initial, utilisez-les jusqu'à ce qu'elles soient complètement déchargées avant de les recharger. → Remplacez les batteries par des neuves.</p>
La batterie se décharge rapidement.	<ul style="list-style-type: none">• Vous photographiez ou visualisez des images dans un endroit très froid.• Les batteries ne sont pas suffisamment chargées.• Les batteries sont mortes (page 75).	<p>—</p> <p>→ Chargez les batteries (page 10). → Remplacez les batteries par des neuves.</p>



Symptôme	Cause	Solution
Vous ne parvenez pas à mettre l'appareil sous tension.	<ul style="list-style-type: none"> • Les batteries ne sont pas correctement installées. • Les batteries sont déchargées. • Les batteries sont mortes (page 75). 	<ul style="list-style-type: none"> → Mettez les batteries en place correctement (page 12). → Remplacez-les par des batteries chargées (page 10). → Remplacez les batteries par des neuves.
L'appareil est brusquement mis hors tension.	<ul style="list-style-type: none"> • Lorsque l'appareil est alimenté par des batteries et que vous ne l'utilisez pas pendant trois minutes environ, il s'éteint automatiquement par mesure d'économie (page 14). • Les batteries sont déchargées. 	<ul style="list-style-type: none"> → Remettez l'appareil sous tension (page 14). → Remplacez-les par des batteries chargées (page 10).

Prise de vue d'images fixes/films

Symptôme	Cause	Solution
Le sujet n'apparaît pas sur l'écran LCD.	<ul style="list-style-type: none"> • Le commutateur de mode est sur . 	→ Placez le commutateur de mode sur  ou  (pages 20 et 41).
L'image n'est pas nette.	<ul style="list-style-type: none"> • Le sujet est trop proche. • Lors de la prise de vue d'images fixes, vous avez sélectionné  (mode illumination),  (mode nuit),  (mode nature vivace), ou  (mode extérieur actif) pour la fonction de sélection de scène. • Vous prenez des images animées à une distance de moins de 1,0 m (3 pi. 3 3/8 po.). • La fonction de mise au point préprogrammée est sélectionnée. 	<ul style="list-style-type: none"> → Veillez à ce que l'objectif se trouve à une distance du sujet supérieure à la distance de prise de vue minimum de 10 cm (4 po.) lors de la prise de vue (page 30). → Désactivez la fonction de sélection de scène (page 29). → Sélectionnez la fonction de mise au point préprogrammée (page 30). → Sélectionnez [AUTO] (page 31).
L'image est trop sombre.	<ul style="list-style-type: none"> • L'écran LCD est trop sombre. 	→ Placez [ÉCLAIR LCD] sur [ACTIVÉ] (page 21).
L'image est trop lumineuse.	<ul style="list-style-type: none"> • L'écran LCD est trop lumineux. 	→ Placez [ÉCLAIR LCD] sur [DÉSACTIVÉ] (page 21).
L'image est monochrome (noir et blanc).	<ul style="list-style-type: none"> • [EFFET IMG] est sur le mode [N&B]. 	→ Désactivez le mode [N&B] (page 32).
Des raies verticales apparaissent lorsque vous photographiez un sujet très éclairé.	<ul style="list-style-type: none"> • Le phénomène de maculage s'est produit. 	→ Ceci n'est pas une anomalie.

Symptôme	Cause	Solution
Vous ne pouvez pas enregistrer d'images.	<ul style="list-style-type: none"> • Il n'y a pas de « Memory Stick » dans l'appareil. • La capacité du « Memory Stick » est insuffisante. • Le taquet de protection en écriture du « Memory Stick » se trouve sur LOCK. • La prise de vue n'est pas possible pendant la charge du flash. • Le commutateur de mode ne se trouve pas sur  lors de la prise de vue d'une image fixe. • Le commutateur de mode ne se trouve pas sur  lors de la prise de vue d'un film. 	<ul style="list-style-type: none"> → Insérez un « Memory Stick » (page 17). → Supprimez les images enregistrées sur le « Memory Stick » (page 44) ou formatez celui-ci (page 45). → Changez le « Memory Stick ». → Placez-le sur la position d'enregistrement (page 74). — → Placez-le sur  (page 20). → Placez-le sur  (page 41).
Le flash ne fonctionne pas.	<ul style="list-style-type: none"> • Le commutateur de mode est sur  ou . • Le flash est sur  (pas de flash). • Lors de la prise de vue d'images fixes, vous avez sélectionné  (mode nuit) ou  (mode nature vivace) pour la fonction de sélection de scène ou l'appareil est en mode rafale. 	<ul style="list-style-type: none"> → Placez-le sur . → Placez le flash sur auto (pas d'indicateur),  (atténuation des yeux rouges) ou  (flash toujours actif) (page 23). → Placez-le sur un autre mode (pages 18 et 29).
Les yeux du sujet sont rouges.	—	→ Placez le flash en mode  (atténuation des yeux rouges) (page 23).
L'horodatage est incorrect.	<ul style="list-style-type: none"> • La date et l'heure ne sont pas correctement réglées. 	→ Réglez correctement la date et l'heure (page 15).

Visualisation d'images

Symptôme	Cause	Solution
L'appareil ne lit pas les images.	<ul style="list-style-type: none">Le commutateur de mode ne se trouve pas sur .L'appareil ne peut pas lire des fichiers d'image copiés depuis le disque dur de l'ordinateur si le nom de dossier/fichier a été changé ou si les images ont été modifiées.L'appareil est en mode USB.	→ Placez-le sur  (page 34). — → Désactivez la connexion USB (pages 52 et 57).
L'image ne peut pas être lue sur un ordinateur.	—	→ Voir page 63.
L'appareil n'effectue pas la lecture agrandie.	<ul style="list-style-type: none">La lecture agrandie n'est pas disponible pour des fichiers créés ou traités sur un autre matériel.	—
La marque d'impression (DPOF) n'apparaît pas.	<ul style="list-style-type: none">Il n'est pas possible d'afficher des marques d'impression (DPOF) sur des images animées.	—

Effacement d'images

Symptôme	Cause	Solution
Vous ne pouvez pas effacer une image.	<ul style="list-style-type: none">Le taquet de protection en écriture du « Memory Stick » se trouve sur LOCK.	→ Placez-le sur la position d'enregistrement (page 74).
Vous avez effacé une image par erreur.	<ul style="list-style-type: none">Lorsque vous avez effacé une image, vous ne pouvez pas la récupérer.	→ Le taquet de protection en écriture du « Memory Stick » vous empêche d'effacer des images par erreur (page 74).

Ordinateurs

Symptôme	Cause	Solution
Vous ignorez si le système d'exploitation de votre ordinateur est compatible avec cet appareil.	—	→ Lisez « Environnement matériel et logiciel recommandé » (pages 47 et 56).
Vous ne parvenez pas à installer le pilote USB.	—	→ Dans Windows 2000, ouvrez une session en tant qu'administrateur (administrateur autorisé) (page 47).

Symptôme	Cause	Solution
Votre ordinateur ne reconnaît pas l'appareil.	<ul style="list-style-type: none"> • Vous n'utilisez pas le câble USB fourni. • Le câble USB n'est pas correctement connecté. • [USB] se trouve sur [PTP] sous  dans les paramètres du menu. • D'autres périphériques que le clavier, la souris et cet appareil sont raccordés aux connecteurs USB de l'ordinateur. • L'appareil n'est pas directement raccordé à l'ordinateur. • Le pilote USB n'est pas installé. • Vous avez raccordé l'appareil à l'ordinateur à l'aide du câble USB avant d'installer le pilote USB et il n'a donc pas été reconnu par l'ordinateur. 	<ul style="list-style-type: none"> → Utilisez le câble USB fourni (page 51). → Débranchez le câble USB et reconnectez-le correctement. Assurez-vous que « MODE USB » est affiché sur l'écran LCD (pages 51 et 57). → Sélectionnez [NORMAL] (page 71). → Débranchez tous les câbles USB autres que ceux du clavier, de la souris et de cet appareil. → Raccordez l'appareil directement à l'ordinateur sans passer par un concentrateur USB ou un autre périphérique. → Installez le pilote USB (pages 48 et 57). → Supprimez le périphérique qui n'a pas été reconnu, puis installez le pilote USB (pages 48, 53 et 57).
Vous ne parvenez pas à mettre l'appareil sous tension pendant une connexion USB.	<ul style="list-style-type: none"> • L'appareil n'est pas directement raccordé à l'ordinateur. • Il n'y a pas de « Memory Stick » dans l'appareil. 	<ul style="list-style-type: none"> → Raccordez l'appareil directement à l'ordinateur sans passer par un concentrateur USB ou un autre périphérique. → Insérez un « Memory Stick » (page 17).
Vous ne parvenez pas à copier des images.	<ul style="list-style-type: none"> • L'appareil n'est pas correctement raccordé à l'ordinateur. • Vous n'utilisez pas la procédure de copie correcte pour votre système d'exploitation. — — 	<ul style="list-style-type: none"> → Raccordez correctement l'appareil à l'ordinateur à l'aide du câble USB fourni (page 51). → Utilisez la procédure de copie spécifiée pour votre système d'exploitation (pages 52, 53 et 57). → Si vous utilisez le logiciel « Image Transfer », voir page 52. → Si vous utilisez le logiciel d'application « ImageMixer Ver.1.5 for Sony », cliquez sur HELP (aide).
Après la connexion USB, « Image Transfer » ne démarre pas automatiquement.	<ul style="list-style-type: none"> — — 	<ul style="list-style-type: none"> → Sélectionnez [Launch Image Transfer automatically when the camera, etc., is connected.] au paramètre [Basic] (page 53). → Effectuez la connexion USB lorsque l'ordinateur est allumé (page 51).
L'image ne peut pas être lue sur un ordinateur.	<ul style="list-style-type: none"> — — 	<ul style="list-style-type: none"> → Si vous utilisez le logiciel d'application « ImageMixer Ver.1.5 for Sony », cliquez sur HELP (aide). → Consultez le fabricant de l'ordinateur ou du logiciel.

Symptôme	Cause	Solution
L'image est perturbée par du bruit lorsque vous visionnez un film sur l'ordinateur.	<ul style="list-style-type: none"> Le film est lu directement depuis le « Memory Stick ». 	→ Copiez d'abord le film sur le disque dur de l'ordinateur, puis lisez-le depuis le disque dur (pages 52, 53 et 57).
Vous ne parvenez pas à imprimer une image.	— —	→ Vérifiez les paramètres d'imprimante. → Cliquez sur les fichiers HELP (aide) dans le logiciel d'application « ImageMixer Ver.1.5 for Sony ».
Un message d'erreur s'affiche lorsque vous installez le CD-ROM fourni dans l'ordinateur.	<ul style="list-style-type: none"> L'affichage de l'ordinateur n'est pas correctement paramétré. 	→ Paramétrez l'affichage de l'ordinateur comme suit : Windows: 800 × 600 points ou plus Couleurs 16 bits, 65 000 couleurs ou plus Macintosh: 800 × 600 points ou plus 32 000 couleurs ou plus

« Memory Stick »



Symptôme	Cause	Solution
Vous ne parvenez pas à insérer un « Memory Stick ».	<ul style="list-style-type: none"> Vous essayez de l'insérer à l'envers. 	→ Insérez-le par le bon côté (page 17).
Vous ne parvenez pas à enregistrer sur un « Memory Stick ».	<ul style="list-style-type: none"> Le taquet de protection en écriture du « Memory Stick » se trouve sur LOCK. Le « Memory Stick » est plein. 	→ Placez-le sur la position d'enregistrement (page 74). → Supprimez les images inutiles (page 44).
Vous ne parvenez pas à formater un « Memory Stick ».	<ul style="list-style-type: none"> Le taquet de protection en écriture du « Memory Stick » se trouve sur LOCK. 	→ Placez-le sur la position d'enregistrement (page 74).
Vous avez formaté un « Memory Stick » par erreur.	<ul style="list-style-type: none"> Lorsque vous formatez un « Memory Stick », toutes les données qu'il contient, y compris les images qui ont été protégées en écriture sur un autre matériel, sont définitivement effacées et ne peuvent pas être restaurées. 	→ Pour empêcher un effacement accidentel, nous vous recommandons de placer le taquet de protection en écriture du « Memory Stick » sur LOCK (page 74).

Divers

Symptôme	Cause	Solution
L'appareil ne fonctionne pas.	<ul style="list-style-type: none">• Le niveau de la batterie est faible. (L'indicateur  apparaît.)• Le câble USB est branché.	<p>→ Chargez les batteries (page 10).</p> <p>→ Débranchez le câble USB (pages 52 et 57).</p>
L'appareil est sous tension, mais ne fonctionne pas.	<ul style="list-style-type: none">• Le microprocesseur intégré ne fonctionne pas correctement.	<p>→ Retirez les batteries, réinstallez-les après une minute environ, puis allumez l'appareil. Si l'appareil ne fonctionne toujours pas, appuyez sur le poussoir RESET situé sous l'appareil à l'aide d'un instrument pointu, puis remettez l'appareil sous tension (page 59). (Si vous appuyez sur le poussoir RESET, vous perdez tous les réglages, y compris ceux de la date et de l'heure.)</p>
Vous ne parvenez pas à identifier l'indicateur sur l'écran LCD.	—	<p>→ Vérifiez l'indicateur (pages 78 et 79).</p>
L'objectif est embué.	<ul style="list-style-type: none">• Une condensation d'humidité s'est produite.	<p>→ Avant d'utiliser l'appareil, mettez-le hors tension et laissez-le une heure environ à la température de la pièce pour permettre à l'humidité de s'évaporer (page 72).</p>

Avertissements et messages

Les messages suivants apparaissent sur l'écran LCD.

Message	Signification/Remède
PAS DE MEMORY STICK	<ul style="list-style-type: none">• Insérez un « Memory Stick » (page 17).
ERREUR SYSTÈME	<ul style="list-style-type: none">• Mettez l'appareil hors tension, puis remettez-le sous tension (page 14).
ERREUR DE MEMORY STICK	<ul style="list-style-type: none">• Le « Memory Stick » inséré ne peut pas être utilisé avec votre appareil (page 74).• Le « Memory Stick » est endommagé ou la partie des bornes du « Memory Stick » est sale.• Insérez correctement le « Memory Stick » (page 17).
ERREUR TYPE MEMORY STICK	<ul style="list-style-type: none">• Le « Memory Stick » inséré ne peut pas être utilisé avec votre appareil (page 74).
ERREUR DE FORMAT	<ul style="list-style-type: none">• Le formatage du « Memory Stick » a échoué. Reformatez le « Memory Stick » (page 45).
MEMORYSTICK VERROUILLÉ	<ul style="list-style-type: none">• Le taquet de protection en écriture du « Memory Stick » se trouve sur LOCK. Placez-le sur la position d'enregistrement (page 74).
PAS D'ESPACE MÉMOIRE	<ul style="list-style-type: none">• La capacité du « Memory Stick » est insuffisante. Vous ne pouvez pas enregistrer d'images. Supprimez les images inutiles (page 44).
PAS DE FICH DS CE DOSS	<ul style="list-style-type: none">• Aucune image n'a été enregistrée dans ce dossier.
ERREUR DE DOSSIER	<ul style="list-style-type: none">• Un dossier avec un nom comportant les mêmes trois premiers chiffres existe déjà sur le « Memory Stick ». (Par exemple : 123MSDCF et 123ABCDE) Sélectionnez d'autres dossiers ou créez un nouveau dossier.
IMPOSS CRÉER NOUV DOSS	<ul style="list-style-type: none">• Un dossier avec un nom commençant par les trois chiffres « 999 » existe déjà sur le « Memory Stick ». Vous ne pouvez plus créer de dossiers.
ENREGIST IMPOSSIBLE	<ul style="list-style-type: none">• L'appareil ne peut pas enregistrer les images dans le dossier sélectionné. Sélectionnez un autre dossier (page 26).
ERREUR DE FICHIER	<ul style="list-style-type: none">• Une erreur s'est produite pendant la lecture de l'image.
PROTECTION DE FICHIER	<ul style="list-style-type: none">• L'image a été protégée en écriture sur un autre matériel. Désactivez la protection sur l'autre matériel.
DÉPASSEMENT FORMAT IMAG	<ul style="list-style-type: none">• Vous essayez de visionner une image dont le format ne peut pas être lu sur cet appareil.
OPÉRATION INVALIDE	<ul style="list-style-type: none">• Vous essayez d'attribuer une marque d'impression (DPOF) à un fichier ayant été créé sur un autre matériel.
	<ul style="list-style-type: none">• Le niveau de la batterie est bas ou nul. Chargez les batteries (page 10). Selon les conditions d'utilisation, il se peut que l'indicateur clignote bien que la durée restante de la batterie soit d'encore 5 à 10 minutes.
CACHE D'OBJECTIF FERMÉ	<ul style="list-style-type: none">• Le cache d'objectif est fermé alors que le commutateur de mode se trouve sur  ou .

Message	Signification/Remède
ERREUR LECTURE AGRANDIE	<ul style="list-style-type: none">• Vous essayez d'effectuer une lecture agrandie pour un fichier ayant été créé sur un autre matériel.• La lecture agrandie n'est pas disponible pour des images traitées avec un ordinateur.• Une erreur s'est produite alors que l'appareil effectuait une lecture agrandie.

Affichage d'autodiagnostic

— Si un code commençant par une lettre apparaît

Cet appareil dispose d'une fonction d'affichage d'autodiagnostic. Cette fonction affiche l'état de l'appareil par un code d'une lettre suivie de quatre chiffres sur l'écran LCD.

Si un tel code s'affiche, recherchez sa signification dans le tableau suivant et appliquez les remèdes correspondants. Les deux derniers chiffres (indiqués par □□) diffèrent selon l'état de l'appareil.

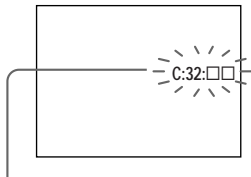

Affichage d'autodiagnostic

Code	Cause	Remède
C:32: □□	Problème de la partie matérielle de l'appareil.	• Mettez l'appareil hors tension, puis remettez-le sous tension (page 14).
C:13: □□	L'appareil ne peut pas lire ou écrire les données sur le « Memory Stick ».	• Réinsérez le « Memory Stick » à plusieurs reprises.
	Le « Memory Stick » dans l'appareil n'a pas été formaté.	• Formatez le « Memory Stick » (page 45).
	Le « Memory Stick » inséré ne peut pas être utilisé avec votre appareil ou les données sont endommagées.	• Insérez un « Memory Stick » neuf (page 17).
E:61: □□ E:91: □□	Problème que vous ne pouvez pas résoudre vous-même.	• Appuyez sur le poussoir RESET (page 59) situé sous l'appareil, puis remettez l'appareil sous tension.

Si vous ne parvenez pas à résoudre le problème après avoir essayé les remèdes plusieurs fois, une réparation peut être nécessaire. Adressez-vous à votre revendeur Sony ou un centre de service après-vente Sony agréé local et indiquez-lui le code à 5 chiffres.





Exemple : E:61:10

Paramètres du menu





Les paramètres du menu pouvant être modifiés dépendent de la position du commutateur de mode.



Seules les paramètres actuellement utilisables apparaissent à l'écran LCD. Les réglages d'usine sont indiqués par ■.

Lorsque le commutateur de mode est sur (quand est sélectionné dans les paramètres du menu)

Paramètre	Réglage	Description
TAIL-RAFAL	■ 2.0M / VGA / RAFALE	Pour sélectionner le format d'image lors d'une prise de vues d'images fixes (pages 18 et 31).
MISE AU P	■ AUTO /  0.2 m /  0.5 m /  1.0 m /  ∞	Pour sélectionner la méthode de mise au point automatique ou spécifier la distance de mise au point préprogrammée (page 30).
RETARDAT	ACTIVÉ / ■ DÉSACTIVÉ	Pour activer/désactiver le retardateur (page 22).
EFFET IMG	■ DÉSACTIVÉ / NÉG. ART / SÉPIA / N&B / SOLARISA	Pour spécifier des effets spéciaux d'image (page 32).

Lorsque le commutateur de mode est sur (quand est sélectionné dans les paramètres du menu)

Paramètre	Réglage	Description
MISE AU P	■ AUTO /  0.2 m /  0.5 m /  1.0 m /  ∞	Pour sélectionner la méthode de mise au point automatique ou spécifier la distance de mise au point préprogrammée (page 30).
RETARDAT	ACTIVÉ / ■ DÉSACTIVÉ	Pour activer/désactiver le retardateur (page 22).
EFFET IMG	■ DÉSACTIVÉ / NÉG. ART / SÉPIA / N&B / SOLARISA	Pour spécifier des effets spéciaux d'image (page 32).

Lorsque le commutateur de mode est sur  ou  (quand [] est sélectionné dans les paramètres du menu)

Paramètre	Réglage	Description
FORMATER	OK / ANNULER	Pour formater le « Memory Stick ». Lorsque vous formatez un « Memory Stick », notez que toutes les données qu'il contient, y compris les images qui ont été protégées en écriture sur un autre matériel, sont définitivement effacées (page 45).
CRÉER DOS ENR	OK / ANNULER	Pour créer un dossier pour l'enregistrement des images (page 25).
CHG DOSS ENR	OK / ANNULER	Pour changer de dossier pour l'enregistrement des images (page 26).

Lorsque le commutateur de mode est sur  (quand [] est sélectionné dans les paramètres du menu)

Paramètre	Réglage	Description
SUPPRIMER	OK / ANNULER	Pour effacer l'image affichée (page 44).
SUPPRIM DS DOSS	OK / ANNULER	Pour effacer toutes les images du dossier (page 44).
INDEX / UNIQUE	—	Pour passer entre l'affichage de quatre images et d'une seule image (page 34).
DPOF	ACTIVÉ /  DÉSACTIVÉ	Pour placer/enlever une marque d'impression (DPOF) sur les images fixes que vous désirez imprimer (page 39).

Lorsque le commutateur de mode est sur  (quand [] est sélectionné dans les paramètres du menu)

Paramètre	Réglage	Description
FORMATER	OK / ANNULER	Pour formater le « Memory Stick ». Lorsque vous formatez un « Memory Stick », notez que toutes les données qu'il contient, y compris les images qui ont été protégées en écriture sur un autre matériel, sont définitivement effacées (page 45).
CHG DOSS LEC	OK / ANNULER	Pour sélectionner le dossier contenant les images que vous désirez visualiser (page 36).

Les menus suivants sont disponibles quelle que soit la position du commutateur de mode.

Quand [□] est sélectionné dans les paramètres du menu

Paramètre	Réglage	Description
ÉCLAIR LCD	■ACTIVÉ / DÉSACTIVÉ	Pour régler la luminosité de l'écran LCD. Si vous sélectionnez [ACTIVÉ], l'écran sera lumineux et facile à voir lorsque vous utilisez l'appareil dans un endroit sombre, mais la charge de la batterie s'utilisera plus rapidement (page 21).
AFFICH	■ACTIVÉ DÉSACTIVÉ	– Pour afficher tous les indicateurs. – Pour afficher les messages d'avertissement, etc.

Quand [☰] est sélectionné dans les paramètres du menu

Paramètre	Réglage	Description
RÉGLAGE HEURE	NOTATION DATE RÉGLAGE JOUR/HEURE	– Pour spécifier la notation de date (page 15). ■[A/M/J] / [M/J/A] / [J/M/A] – Pour régler la date et l'heure (page 15).
BIP	■ACTIVÉ DÉCLENCH DÉSACTIVÉ	– Pour activer le bip lorsque vous appuyez sur la touche de commande/déclencheur. – Pour activer le bip lorsque vous appuyez sur le déclencheur. – Pour désactiver le bip.
USB	■NORMAL / PTP	Pour changer le mode USB (pages 47 et 56).
LANGUE	—	Pour afficher les paramètres de menu, les avertissements et les messages dans la langue sélectionnée.

Ne laissez pas l'appareil dans les endroits suivants

- Endroits très chauds (voiture garée au soleil, par exemple). Le boîtier de l'appareil risquerait de se déformer ou il pourrait en résulter un dysfonctionnement.
- En plein soleil ou près d'une source de chaleur. Le boîtier de l'appareil risquerait de se déformer ou il pourrait en résulter un dysfonctionnement.
- Endroits soumis à des vibrations.
- Proximité d'un champ magnétique puissant.
- Endroits couverts de sable ou poussiéreux. Veillez à ce que du sable ou de la poussière ne pénètre pas dans l'appareil. Ceci risquerait d'entraîner un dysfonctionnement de l'appareil pouvant dans certains cas être irréparable.

Nettoyage

Nettoyage de l'écran LCD

Essayez la surface de l'écran avec un kit de nettoyage LCD (non fourni) pour enlever les traces de doigts, la poussière, etc.

Nettoyage de l'objectif

Essayez l'objectif avec un chiffon doux pour enlever les traces de doigts, la poussière, etc.

Nettoyage de l'extérieur de l'appareil

Nettoyez l'extérieur de l'appareil avec un chiffon doux légèrement imbibé d'eau, puis essuyez-le avec un chiffon sec. Pour ne pas risquer d'endommager la finition ou le boîtier, évitez ce qui suit :

- diluants
- benzine
- alcool
- chiffon jetable
- insecticides volatils
- contact prolongé avec du caoutchouc ou du vinyle

Remarque sur la température de fonctionnement

Cet appareil est conçu pour être utilisé à des températures comprises entre 0 et 40 °C (32 et 104 °F). Il est déconseillé de l'utiliser dans des endroits très froids ou très chauds dont la température se trouve hors de ces limites.

Condensation d'humidité

Si vous amenez directement l'appareil d'un endroit froid à un endroit chaud ou si vous le placez dans une pièce très humide, il se peut que l'humidité se condense à l'intérieur ou à l'extérieur de l'appareil. Cette condensation pourrait provoquer un dysfonctionnement de l'appareil.

La condensation d'humidité se produit facilement lorsque :

- vous amenez l'appareil depuis un endroit froid tel qu'une piste de ski dans une pièce chauffée ;
- vous sortez l'appareil d'une pièce ou d'un intérieur de voiture climatisés par temps chaud, etc.

Comment prévenir la condensation d'humidité

Lorsque vous amenez l'appareil d'un endroit froid à un endroit chaud, placez-le dans un sac en plastique et laissez-le s'adapter pendant un certain temps (une heure environ) aux conditions ambiantes.

En cas de condensation d'humidité

Mettez l'appareil hors tension et attendez environ une heure pour permettre à l'humidité de s'évaporer. Si vous essayez de photographier alors qu'il y a encore de l'humidité dans l'objectif, les images risquent de ne pas être nettes.

Batterie-bouton interne rechargeable

Cet appareil comporte une batterie-bouton interne rechargeable pour la conservation de la date, de l'heure et des autres réglages lorsque l'appareil est éteint.

La batterie-bouton rechargeable se recharge continuellement tant que vous utilisez l'appareil. Si vous n'utilisez l'appareil que pendant de courtes périodes, elle se décharge progressivement. Si l'appareil reste inutilisé pendant un mois environ, elle se décharge complètement. Rechargez alors la batterie-bouton rechargeable avant d'utiliser l'appareil.

Lorsque la batterie-bouton rechargeable n'est pas chargée, vous pouvez utiliser l'appareil, mais vous ne pouvez pas effectuer l'horodatage.

Méthode de charge

Installez des batteries au nickel-hydrure métallique de format AAA chargées, puis laissez l'appareil pendant 24 heures sans le mettre sous tension.

« Memory Stick »

Le « Memory Stick » est un nouveau support d'enregistrement à circuit intégré compact, portable et polyvalent dont la capacité dépasse celle d'une disquette. Il peut non seulement être utilisé pour l'échange de données avec un matériel compatible « Memory Stick », mais également comme support d'enregistrement amovible pour l'enregistrement des données.

Il existe deux types de « Memory Stick » : « Memory Stick » ordinaire et « MagicGate Memory Stick » avec la technologie de protection des droits d'auteur MagicGate*. Vous pouvez utiliser les deux types de « Memory Stick » avec cet appareil. Toutefois, comme cet appareil ne prend pas en charge les normes MagicGate, les données qu'il enregistre ne sont pas soumises à la protection des droits d'auteur MagicGate.

Vous pouvez également utiliser un « Memory Stick Duo » ou un « Memory Stick PRO » avec cet appareil.

* MagicGate est une technologie de protection des droits d'auteur utilisant un cryptage.

- Si le « Memory Stick » a été formaté sur un ordinateur, il n'est pas garanti qu'il fonctionne sur cet appareil.

Type de « Memory Stick »	Enregistrement/lecture
Memory Stick (Memory Stick Duo)	○
MagicGate Memory Stick (MagicGate Memory Stick Duo)	○**
Memory Stick PRO	○**

** L'appareil ne peut pas enregistrer ou lire les données nécessaires à la fonction MagicGate. Toutes les opérations du support Memory Stick ne sont pas nécessairement garanties.

Remarques sur l'utilisation du « Memory Stick » fourni

- Vous ne pouvez pas enregistrer, éditer ou effacer des images lorsque le taquet de protection en écriture se trouve sur LOCK. La position ou la forme du taquet de protection en écriture diffère selon le « Memory Stick » utilisé.

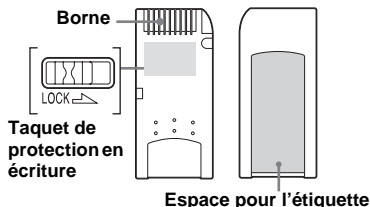

- Ne retirez pas le « Memory Stick » pendant la lecture ou l'enregistrement des données.
- Les données peuvent être endommagées dans les cas suivants :
 - si vous retirez le « Memory Stick » ou mettez l'appareil hors tension pendant une opération de lecture ou d'écriture
 - si vous utilisez le « Memory Stick » dans des endroits soumis à l'électricité statique ou à des bruits parasites
- Nous vous recommandons d'effectuer une copie de sauvegarde de vos données importantes.
- Ne collez rien d'autre que l'étiquette fournie dans l'espace prévu à cet effet.
- Collez l'étiquette sur l'emplacement spécifié en veillant à ce qu'elle n'en dépasse pas.
- Rangez le « Memory Stick » dans le boîtier fourni pour le transporter ou le ranger.
- Ne touchez pas la borne du « Memory Stick » avec les doigts ou un objet métallique.
- Ne soumettez pas le « Memory Stick » à des chocs, ne le pliez pas et ne le laissez pas tomber.
- Ne démontez pas et ne modifiez pas le « Memory Stick ».
- N'exposez pas le « Memory Stick » à l'eau.
- N'utilisez pas ou ne maintenez pas le « Memory Stick » dans les conditions suivantes :
 - endroits très chauds tels que l'intérieur d'un véhicule garé en plein soleil
 - endroits exposés aux rayons directs du soleil
 - endroits humides ou avec des substances corrosives

Remarques sur l'utilisation du « Memory Stick Duo » (non fourni)

- Pour utiliser un « Memory Stick Duo » sur cet appareil, insérez « Memory Stick Duo » dans un adaptateur Memory Stick Duo.
- Lorsque vous insérez un « Memory Stick Duo » dans un adaptateur Memory Stick Duo, assurez-vous que le « Memory Stick Duo » est tourné dans le sens correct.
- Lorsque vous utilisez un « Memory Stick Duo » inséré dans un adaptateur Memory Stick Duo avec cet appareil, assurez-vous que « Memory Stick Duo » est tourné dans le sens correct. Notez qu'un usage incorrect peut endommager le matériel.
- N'insérez pas un « Memory Stick Duo » sans un adaptateur Memory Stick Duo dans un appareil compatible « Memory Stick ». Ceci pourrait provoquer une anomalie du matériel.

Remarque sur l'utilisation du « Memory Stick PRO » (non fourni)

- Le bon fonctionnement de « Memory Stick PRO » d'une capacité de jusqu'à 1 Go sur cet appareil a été vérifié.

Comment utiliser efficacement la batterie

- La performance de la batterie diminue lorsque la température ambiante est basse et sa durée de service diminue alors. Pour utiliser la batterie plus longtemps, nous vous recommandons de la placer dans votre poche près du corps pour la garder au chaud et de ne l'introduire dans l'appareil que juste avant la prise de vue.
- Si vous placez [ÉCLAIR LCD] sur [DÉSACTIVÉ], les batteries se déchargeront moins rapidement.
- Si vous utilisez fréquemment le flash, les batteries se déchargent plus rapidement.
- Nous vous recommandons de vous munir de batteries de réserve pour deux ou trois fois la durée de prise de vue prévue et de faire des essais avant l'utilisation de l'appareil réelle.
- N'exposez pas la batterie à l'eau. La batterie n'est pas à l'épreuve de l'eau.

Durée de service de la batterie

- La durée de service de la batterie est limitée. La capacité de la batterie diminue progressivement à l'usage et avec le temps. Lorsqu'il paraît que l'autonomie après la recharge diminue considérablement, il est probable que les batteries ont atteint la fin de sa durée de service.
- La durée de service de la batterie varie en fonction des conditions de stockage, d'utilisation et ambiantes.

Chargeur de batterie

- Ne chargez que des batteries au nickel-hydrure métallique Sony dans le chargeur de batterie fourni avec cet appareil. Si vous essayez de charger des batteries ou piles d'autres types (batteries au manganèse, piles sèches alcalines, piles primaires au lithium ou batteries Ni-Cd, par exemple) que ceux qui sont spécifiés, elles peuvent couler, surchauffer ou exploser et infliger des brûlures ou autres blessures.
- Ne rechargez pas des batteries au nickel-hydrure métallique qui sont déjà complètement chargées. Elles risqueraient autrement de couler, surchauffer, exploser ou provoquer des chocs électriques.
- Si vous chargez une batterie de grande capacité autre que la batterie fournie à l'aide du chargeur de batterie fourni, il se peut que la pleine capacité de la batterie ne soit pas disponible.
- Lorsque le témoin CHARGE clignote, ceci peut signaler une erreur de batterie ou que des batteries d'un type autre que celui spécifié sont utilisées. Vérifiez si les batteries sont du type spécifié. Si les batteries sont du type spécifié, retirez toutes les batteries, remplacez-les par des neuves ou d'autres batteries et vérifiez si le chargeur de batterie fonctionne correctement. Si le chargeur de batterie fonctionne correctement, il se peut qu'une erreur de batterie se soit produite.

Spécifications

■ Appareil photo

[Système]

Dispositif d'image

CCD couleur 6,72 mm (type 1/2,7)
Filtre à couleurs primaires

Nombre total de pixels de l'appareil

2 112 000 pixels environ

Nombre de pixels utiles de l'appareil

2 020 000 pixels environ

Objectif

Objectif à focale unique
f = 5,0 mm
(7/32 po.) (conversion d'appareil
35 mm : 33 mm (1 5/16 po.))
F2,8

Contrôle de l'exposition

Automatique, sélection de scène
(5 modes)

Formats de données

Images fixes : Compatible DCF
(Exif Ver. 2.2 compatible JPEG),
Compatible DPOF
Films : Compatible MPEG1 (sans
audio)

Support d'enregistrement

« Memory Stick »

Flash

Distance recommandée : 0,5 à 1,8 m
(1 pi. 7 3/4 po. à 5 pi. 10 3/4 po.)

[Connecteurs de sortie]

Prise USB mini-B

[Écran LCD]

Panneau LCD utilisé

TFT 2,5 cm (type 1.0)

Nombre total de points

64 460 (293×220) points

[Alimentation, caractéristiques générales]

Batteries utilisées

Batteries au nickel-hydrure
métallique de format AAA (2) 2,4 V
5 V (depuis câble USB)

Consommation électrique (pendant la prise de vue)

1,35 W

Températures de fonctionnement

0 à +40 °C (+32 à +104 °F)

Températures de stockage

-20 à +60 °C (-4 à +140 °F)

Dimensions

85 × 40,3 × 29,7 mm
(3 3/8 × 1 5/8 × 1 3/16 po.)
(l/h/p, parties saillantes non
comprises)

Poids

123 g (4,3 onces) environ (deux
batteries, « Memory Stick » et
courroie de cou compris)

Exif Print

Compatible

PRINT Image Matching II

Compatible

■ Chargeur de batterie Ni-MH BC-CS2A/CS2B

Entrée nominale

100 - 240 V CA, 50/60 Hz, 3 W

Sortie nominale

DC OUT AA: 1,4 V,
400 mA × 2
AAA: 1,4 V,
160 mA × 2

Températures de fonctionnement

0 à +40 °C (+32 à +104 °F)

Températures de stockage

-20 à +60 °C (-4 à +140 °F)

Dimensions

71 × 30 × 91 mm environ
(2 7/8 × 1 3/16 × 3 5/8 po.)
(l/h/p)

Poids

90 g (3 onces) environ

Accessoires

- HR11/45 : Batteries Ni-MH HR03 (format AAA) (2)
- Etui de batteries (1)
- Chargeur de batterie Ni-MH BC-CS2A/CS2B (1)
- Cordon d'alimentation (1)
- Câble USB (1)
- Courroie de cou (1)
- « Memory Stick » (8Mo) (1)
- CD-ROM (le pilote USB SPVD-010) (1)
- Mode d'emploi (1)

La conception et les spécifications sont sujettes à modifications sans préavis.

Affichage de l'écran LCD

Lors d'une prise de vue d'images fixes

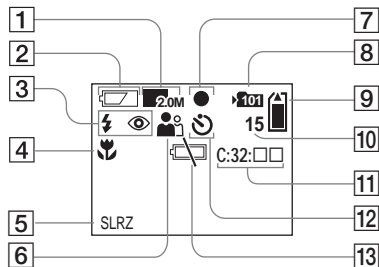

- 1 Indicateur de format d'image (18, 31)
- 2 Indicateur de charge restante (13)
- 3 Indicateur de mode de flash (23)/ Indicateur d'atténuation des yeux rouges (23)
- 4 Indicateur de mise au point préprogrammée (30)
- 5 Indicateur d'effet d'image (32)
- 6 Indicateur de sélection de scène (28)
- 7 Indicateur de verrouillage AE/AF (20)
- 8 Indicateur de dossier d'enregistrement (26)

- 9 Indicateur de capacité mémoire de « Memory Stick » restante
- 10 Indicateur de nombre restant d'images enregistrables (19)
- 11 Affichage d'autodiagnostic (68)
- 12 Indicateur de retardateur (22)
- 13 Indicateur de faible charge de la batterie (66)

Les numéros de page entre parenthèses renvoient à des informations complémentaires importantes.

Lors d'une prise de vue de films

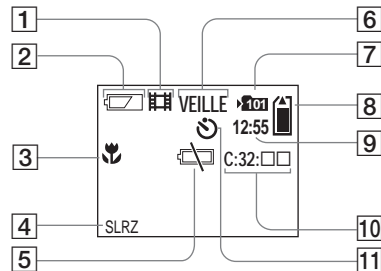

- 1 Indicateur de mode d'enregistrement (41)
- 2 Indicateur de charge restante (13)
- 3 Indicateur de mise au point préprogrammée (30)
- 4 Indicateur d'effet d'image (32)
- 5 Indicateur de faible charge de la batterie (66)
- 6 Indicateur d'état (41)
- 7 Indicateur de dossier d'enregistrement (26)
- 8 Indicateur de capacité mémoire de « Memory Stick » restante
- 9 Indicateur de temps d'enregistrement [temps enregistrable maximum] (42)
- 10 Affichage d'autodiagnostic (68)
- 11 Indicateur de retardateur (22)

Lors d'une lecture d'images fixes

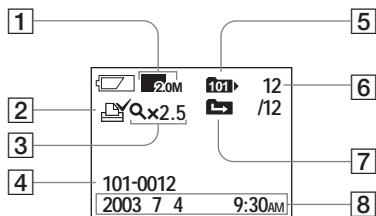

- 1 Indicateur de format d'image (18, 31)
- 2 Indicateur de marque d'impression (DPOF) (39)
- 3 Indicateur de lecture agrandie/ niveau d'agrandissement (38)
- 4 Nom de dossier-fichier (55)
- 5 Indicateur de dossier de lecture (36)
- 6 Numéro d'image/Nombre d'images enregistrées dans le dossier sélectionné
- 7 Indicateur de changement de dossier (37)
- 8 Date/heure d'enregistrement de l'image lue

Lors d'une lecture d'images animées

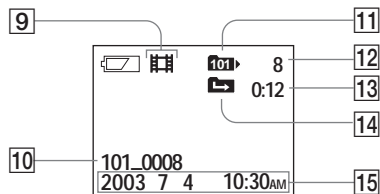

- 9 Indicateur de mode d'enregistrement (42)
- 10 Nom de dossier_fichier (55)
- 11 Indicateur de dossier de lecture (36)
- 12 Numéro d'image
- 13 Compteur
- 14 Indicateur de changement de dossier (37)
- 15 Date/heure d'enregistrement de l'image lue

Les numéros de page entre parenthèses renvoient à des informations complémentaires importantes.

A

Affichage d'autodiagnostic	68
Alimentation	
batterie	10
mise en place des batteries	12
mise sous tension/hors tension	14
Atténuation des yeux rouges	23, 24, 28
Avertissements et messages	66

B

Batterie	
durée de charge	11
indicateur de charge restante de la	
batterie	13
préparation des batteries	10
Batteries au nickel-hydrure métallique	10, 75
Bip/bruit de l'obturateur	71

C

CD-ROM	47
Changement du dossier d'enregistrement	26
Charge	
charge des batteries	10
durée de charge	11
Commutateur de mode	8
Condensation d'humidité	72
Copie d'images	47, 53, 57
Création d'un nouveau dossier	25

D

Dossier	
dossier d'enregistrement	26
dossier pour la lecture	36
DPOF	39
Durée de service de la batterie	13

E

Écran image unique	34
Écran LCD	
affichage	22, 78
éclairage de l'écran LCD	21
Écran planche index	35
Effacement d'images	44
Effet d'image	32
EXEC	15, 38
Exif	77

F

Fichier	
destinations de stockage des fichiers	
d'image	55
noms de fichier	55
Film	
durée de prise de vue	13, 42
prise de vue de films	41
visualisation de films sur l'écran LCD	42
visualisation d'images sur	
l'ordinateur	54
Flash	
Atténuation des yeux rouges	23, 24, 28
sélection du mode de flash	23

Fonction de mise hors tension	
automatique	14
Formatage d'un « Memory Stick »	45

I

Image	
copie d'images	53, 57
copie d'images sur l'ordinateur	47
destinations de stockage des fichiers	
d'image	55
format d'image	18, 19
noms de fichier	55
Image Transfer	49
ImageMixer	50
Indicateur de verrouillage AE/AF	20
Installation	
Image Transfer	49
ImageMixer	50
pilote USB	48, 57

J

JPG	55
-----------	----

L

Lecture agrandie	38
------------------------	----

M

Marque d'impression (DPOF)	39
Memory Stick	
durée de prise de vue	42
formatage d'un « Memory Stick »	45
insertion/retrait d'un « Memory Stick »	17
nombre d'images prises	19
MENU	15
Mise au point	
Mise au point préprogrammée	30
prise de vue (en mode de réglage automatique)	20
Mise au point automatique	21
Mode de prise de vue	
films	41
mode de réglage automatique	20
Rafale	31
MPG	55

N

Nettoyage	72
-----------------	----

O

Ordinateur	
câble USB	51, 52, 57
copie d'images	47, 53, 57
Image Transfer	49
ImageMixer	50
pilote USB	48, 57

P

Paramètres du menu	69
Poussoir RESET	59, 68
POWER	14
Précautions	72
Prise de vue d'images fixes	
Effet d'image	32
format d'image	18
mise au point automatique	21
nombre d'images pouvant être stockées	19
Sélection de scène	28
utilisation du flash	23
utilisation du mode de réglage automatique	20
utilisation du retardateur	22

R

Rafale	31
Réglage	
date et heure	15
format d'image	18
paramètres du menu	69
Réglage de l'horloge	15
Retardateur	22

S

SCENE	29
Sélection de scène (SCENE)	28

T

Témoin d'accès	17
Touche de commande	9, 15

U

USB	
alimentation par le bus USB	47
câble USB	51, 52, 57
connexion USB	51
pilote USB	48, 57
Utilisation de l'appareil à l'étranger	14

V

Visualisation d'images fixes	
écran image unique	34
écran planche index	35
effacement	44
visualisation d'images sur l'écran LCD	34
visualisation d'images sur l'ordinateur	54
Visualisation d'images sur l'écran LCD	34, 42
Visualisation d'images sur l'ordinateur	54, 57

WARNUNG

Um Feuer- oder Berühungsgefahr zu verhüten, setzen Sie das Gerät weder Regen noch Feuchtigkeit aus.

Um einen elektrischen Schlag zu vermeiden, unterlassen Sie das Öffnen des Gehäuses. Überlassen Sie Wartungsarbeiten grundsätzlich nur qualifiziertem Fachpersonal.

Achtung für Kunden in Europa

Dieses Produkt wurde geprüft und erfüllt die Auflagen der EMV-Richtlinie für den Gebrauch von Verbindungskabeln, die kürzer als 3 m sind.

Achtung

Die elektromagnetischen Felder bei den speziellen Frequenzen können das Bild dieser Kamera beeinflussen.

Hinweis

Wenn es auf Grund von statischer Elektrizität oder elektromagnetischer Einstrahlung zu einer Unterbrechung der Datenübertragung (oder einem Fehler) kommt, muss das Programm neu gestartet oder das USB-Kabel einmal abgetrennt und wieder angeschlossen werden.

Für Kunden in Deutschland

Entsorgungshinweis: Bitte werfen Sie nur entladene Batterien in die Sammelboxen beim Handel oder den Kommunen. Entladen sind Batterien in der Regel dann, wenn das Gerät abschaltet und signalisiert „Batterie leer“ oder nach längerer Gebrauchsdauer der Batterien „nicht mehr einwandfrei funktioniert“. Um sicherzugehen, kleben Sie die Batteriepole z.B. mit einem Klebestreifen ab oder geben Sie die Batterien einzeln in einen Plastikbeutel.

Bevor Sie Ihre Kamera benutzen

Probeaufnahme

Bevor Sie wichtige, einmalige Ereignisse aufnehmen, sollten Sie sich anhand einer Probeaufnahme davon überzeugen, dass die Kamera einwandfrei funktioniert.

Kein Schadenersatz bei Funktionsstörungen

Falls Aufnahme oder Wiedergabe wegen einer Funktionsstörung der Kamera oder des Speichermediums usw. nicht durchführbar ist, besteht kein Anspruch auf Schadenersatz.

Erstellen Sie Sicherungskopien

Um möglichem Datenverlust vorzubeugen, sollten Sie stets Sicherungskopien wichtiger Daten auf einer Disk anfertigen.

Hinweise zur Kompatibilität der Bilddaten

- Diese Kamera entspricht der von der JEITA (Japan Electronics and Information Technology Industries Association) aufgestellten Universalnorm „Design rule for Camera File system“.
- Werden mit dieser Kamera aufgenommene Bilder auf Fremdgeräten, bzw. mit Fremdgeräten aufgenommene oder bearbeitete Bilder auf dieser Kamera wiedergegeben, kann eine einwandfreie Wiedergabe nicht garantiert werden.

Hinweis zum „Memory Stick“

Diese Kamera schaltet sich bei jedem Öffnen des Batteriefach/„Memory Stick“-Deckels aus. Öffnen Sie nicht den Batteriefach/„Memory Stick“-Deckel, während die Zugriffslampe leuchtet.

Hinweis zum Urheberrecht

Fernsehprogramme, Filme, Videobänder und andere Materialien können urheberrechtlich geschützt sein. Unerlaubtes Aufnehmen solcher Materialien kann gegen das Urheberrecht verstoßen.

Schütteln oder Anstoßen der Kamera vermeiden

Dadurch kann es nicht nur zu Funktionsstörungen und Versagen der Aufnahmefunktion kommen, sondern es besteht auch die Gefahr, dass der „Memory Stick“ unbrauchbar wird, was Ausfall, Beschädigung oder Verlust von Bilddaten zur Folge haben kann.

LCD-Monitor, LCD-Sucher (nur Modelle mit LCD-Sucher) und Objektiv

- LCD-Monitor und LCD-Sucher werden unter Einsatz von Präzisionstechnik hergestellt, weshalb über 99,99 % der Pixel für den effektiven Gebrauch funktionsfähig sind. Trotzdem kann es vorkommen, dass vereinzelte winzige schwarze und/oder helle Punkte (weiße, rote, blaue oder grüne) ständig auf dem LCD-Monitor und im LCD-Sucher sichtbar sind. Dies ist durch den Herstellungsprozess bedingt und hat keinerlei Einfluss auf die Aufnahme.
- Lassen Sie die Kamera nicht in der Nähe eines Fensters oder im Freien liegen. Werden LCD-Monitor, LCD-Sucher oder Objektiv längere Zeit direkter Sonnenbestrahlung ausgesetzt, kann es zu Funktionsstörungen kommen.
- Setzen Sie den LCD-Monitor keinem starken Druck aus. Der Monitor könnte verformt werden, was zu einer Funktionsstörung führen könnte.
- Bei niedrigen Temperaturen kann ein Nachzieheffekt auf dem LCD-Monitor auftreten. Dies ist keine Funktionsstörung.

Reinigen Sie die Blitzoberfläche vor der Benutzung

Die Wärme des Blitzlichts kann dazu führen, dass sich Schmutz auf der Blitzoberfläche verfärbt oder daran haften bleibt, was unzureichende Lichtabgabe zur Folge haben kann.

Lassen Sie die Kamera nicht nass werden

Achten Sie bei Außenaufnahmen im Regen oder unter feuchten Bedingungen unbedingt darauf, dass die Kamera nicht nass wird. Falls Feuchtigkeitskondensation auftritt, ergreifen Sie die auf Seite 74 beschriebenen Abhilfemaßnahmen, bevor Sie die Kamera benutzen.

Schützen Sie die Kamera vor Sand oder Staub

Die Benutzung der Kamera in sandiger oder staubiger Umgebung kann zu einer Funktionsstörung führen.

Hinweis zur Benutzungsumgebung der Kamera

Benutzen Sie die Kamera nicht in der Nähe von Geräten, die starke Radiowellen erzeugen oder Strahlung abgeben. Die Kamera ist dann möglicherweise nicht in der Lage, einwandfrei aufzunehmen oder wiederzugeben.

Die in dieser Anleitung verwendeten Bilder

Bei den in dieser Anleitung als Beispiele verwendeten Fotos handelt es sich um reproduzierte Bilder, nicht um tatsächlich mit dieser Kamera aufgenommene Bilder.

Warenzeichen

- „Memory Stick“,  und „MagicGate Memory Stick“ sind Warenzeichen der Sony Corporation.
- „Memory Stick Duo“ und **MEMORY STICK DUO** sind Warenzeichen der Sony Corporation.
- „Memory Stick PRO“ und **MEMORY STICK PRO** sind Warenzeichen der Sony Corporation.
- „MagicGate“ und **MAGIC GATE** sind Warenzeichen der Sony Corporation.
- Microsoft und Windows sind eingetragene Warenzeichen der U.S. Microsoft Corporation in den Vereinigten Staaten und in anderen Ländern.
- Macintosh, Mac OS, iBook und Power Mac sind Warenzeichen oder eingetragene Warenzeichen der Apple Computer, Inc.
- Pentium ist ein Warenzeichen oder eingetragenes Warenzeichen der Intel Corporation.
- Außerdem sind die in dieser Anleitung verwendeten System- und Produktbezeichnungen im Allgemeinen Warenzeichen oder eingetragene Warenzeichen ihrer jeweiligen Entwickler oder Hersteller. Die Zeichen TM oder ® werden jedoch nicht in allen Fällen in dieser Anleitung verwendet.

Richtiges Halten der Kamera

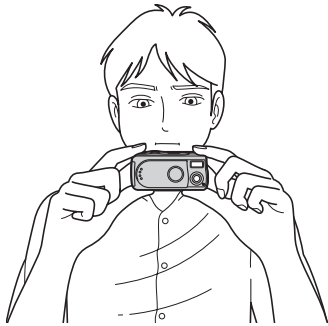

Achten Sie beim Fotografieren mit der Kamera darauf, dass Sie den Blitz oder das Objektiv nicht mit den Fingern verdecken.

Inhaltsverzeichnis

Bevor Sie Ihre Kamera benutzen	3
Richtiges Halten der Kamera	5
Bezeichnung der Teile	8

Vorbereitung

Vorbereiten der Batterien	10
Laden der Akkus	10
Einlegen der Batterien	12
Benutzung der Kamera im Ausland	14
Ein- und Ausschalten der Kamera	14
Gebrauch der Tasten	15
Einstellen von Datum und Uhrzeit	15

Standbild-Aufnahme

Einsetzen und Herausnehmen eines „Memory Stick“	17
Einstellen der Standbildgröße	18
Bildgröße	19
Grundlegende Standbild-Aufnahme — Im Automatikmodus	20
Verwendung des Selbstauslösers	22
Wahl des Blitzmodus	23
Anlegen oder Auswählen eines Ordners	24
Anlegen eines neuen Ordners	25
Auswählen des Aufnahmeordners	26
Anpassen der Kamera an die Aufnahmebedingungen — Szenenwahl	28

Einstellen der Entfernung zum Motiv — Fokusvorwahl	30
Fünf-Bild-Serienaufnahme — Burst	31
Hinzufügen von Spezialeffekten — Bildeffekt	32

Wiedergabe von Standbildern

Wiedergabe von Standbildern auf dem LCD-Monitor	34
Einzelbildwiedergabe	34
Wiedergabe einer Index-Anzeige (Vier-Bild-Anzeige)	35
Auswählen des Ordners und Wiedergeben der Bilder — Ordner	36
Bildvergrößerung — Vergrößerte Wiedergabe	38
Auswählen von auszudruckenden Bildern — Drucksymbol (DPOF)	39

Verwendung von Bewegtbildern

Bewegtbild-Aufnahme	41
Wiedergabe von Bewegtbildern auf dem LCD-Monitor	42

Löschen von Bildern

Löschen von Bildern	44
Formatieren eines „Memory Stick“	45

Bildwiedergabe auf Ihrem Computer

Kopieren von Bildern zum Computer — Für Anwender von Windows	47
Installieren des USB-Treibers	48
Installieren von „Image Transfer“	49
Installieren von „ImageMixer“	51
Anschließen der Kamera an Ihren Computer	51
Kopieren von Bildern mit „Image Transfer“	53
Ändern von „Image Transfer“- Einstellungen	54
Kopieren von Bildern ohne „Image Transfer“	54
Bildwiedergabe auf Ihrem Computer	56
Bilddatei-Speicheradressen und Dateinamen	57
Kopieren von Bildern zum Computer — Für Anwender von Macintosh	58
Erzeugen einer Video-CD mit „ImageMixer“	60

Störungsbehebung

Störungsbehebung	61
Warn- und Hinweismeldungen	68
Selbstdiagnose-Anzeige	
— Falls ein Code erscheint, der mit einem Buchstaben beginnt.....	70

Zusatzinformationen

Menüposten	71
Vorsichtsmaßnahmen	74
Informationen zum „Memory Stick“	76
Nickel-Metallhydrid-Akkus	77
Hinweise zum Ladegerät.....	78
Technische Daten	79
LCD-Monitor-Anzeigen.....	80

Index

Index.....	82
------------	----

Bezeichnung der Teile

Einzelheiten zur Bedienung finden Sie auf den in Klammern angegebenen Seiten.

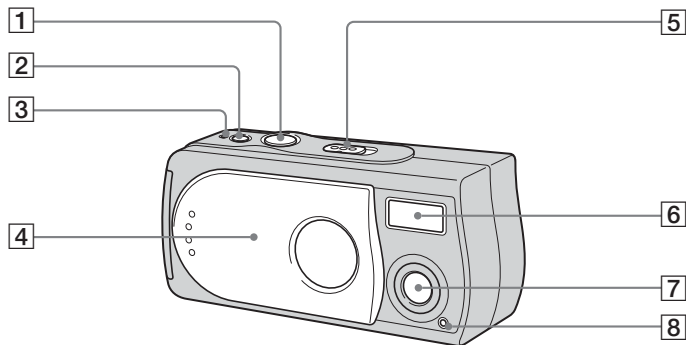

- 1** Auslöser (20)
- 2** Taste POWER (14)
- 3** Lampe POWER (14)
- 4** Objektivschieber (14)
- 5** Moduswahlschalter
 - ▶**: Zum Anzeigen von Bildern (34)
 - 📷**: Zum Aufnehmen von Standbildern (20)
Fünf-Bild-Serienaufnahme (31)
 - 📽**: Zum Aufnehmen von Bewegtbildern (41)
- 6** Blitz (23)
- 7** Objektiv
- 8** Selbstauslöserlampe (23)

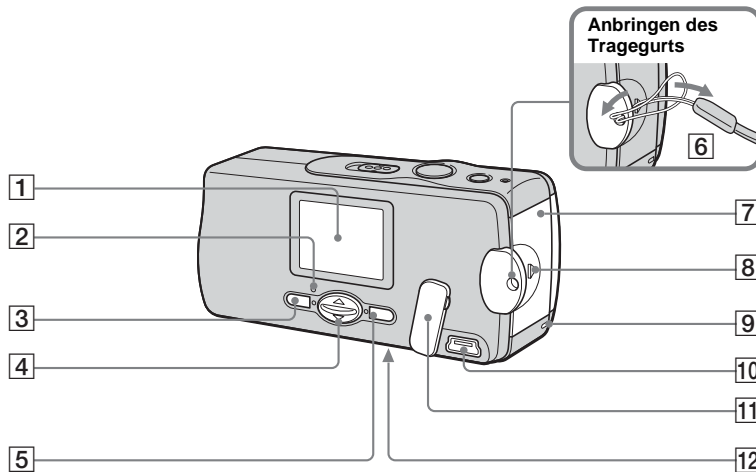

- 1** LCD-Monitor
- 2** Lampe ⚡ (Blitzladung) (orange) (24)
- 3** Taste MENU (15)
- 4** Steuertaste
Menü ein: ▲/▼ (15)
Menü aus: ⚡/SCENE (23, 28)
- 5** Taste EXEC/Q (Vergrößerung) (15, 38)
- 6** Öse für Tragegurt
- 7** Batteriefach/„Memory Stick“-Deckel
- 8** Taste OPEN (12)
- 9** Zugriffslampe (17)
- 10** Buchse ⚡ (USB) (52)
- 11** USB-Buchsenabdeckung
- 12** Knopf RESET (Unterseite) (61)

Vorbereiten der Batterien

Verwenden Sie die folgenden Batterien in dieser Kamera.

Verwendbare Batterien

HR11/45: HR03 (Größe AAA) Nickel-Metallhydrid-Akkus (2)

- NH-AAA-DA (2) (mitgeliefert)
- NH-AAA-2DA Doppelpack (nicht mitgeliefert)

Nicht verwendbare Batterien

Manganbatterien, Lithiumbatterien, Ni-Cd-Batterien, Alkalibatterien

Wenn die obigen Batterien verwendet werden, kann wegen möglicher Spannungsschwankungen oder anderer Eigenschaften der Batterien kein einwandfreier Betrieb garantiert werden. Außerdem wird die Akku-Restzeitanzeige nicht korrekt angezeigt.

Die Akku-Restzeitanzeige wird nicht angezeigt.

Laden der Akkus

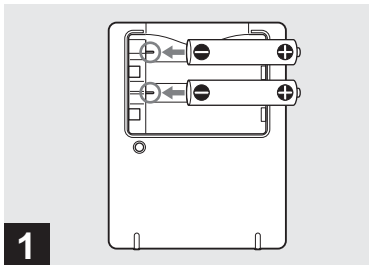

➔ **Legen Sie die Nickel-Metallhydrid-Akkus mit korrekter Polarität +/- in das Ladegerät (mitgeliefert) ein.**

Einzelheiten über den Gebrauch des mitgelieferten Ladegeräts finden Sie auf Seite 78.

- Es können keine anderen Batterien außer Nickel-Metallhydrid-Akkus verwendet werden. Bei Verwendung von Nickel-Metallhydrid-Akkus eines anderen Herstellers als Sony kann außerdem kein einwandfreier Betrieb garantiert werden.
- Die mit der Kamera gelieferten Nickel-Metallhydrid-Akkus müssen vor dem ersten Gebrauch geladen werden.
- Schließen Sie das Ladegerät an eine leicht zugängliche Netzsteckdose in der Nähe an.

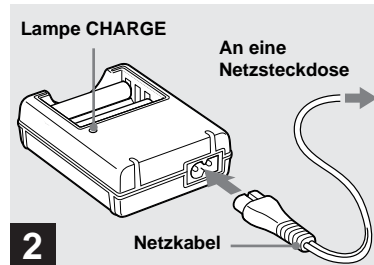

➔ **Schließen Sie das Ladegerät mit dem Netz kabel an eine Netzsteckdose an.**

Die Lampe CHARGE leuchtet auf, wenn der Ladevorgang beginnt, und erlischt, wenn der Ladevorgang beendet ist.

- Selbst wenn die Lampe CHARGE nicht leuchtet, ist das Ladegerät nicht von der Netzstromquelle getrennt, solange es an die Netzsteckdose angeschlossen ist. Sollte während der Benutzung des Ladegeräts eine Störung auftreten, unterbrechen Sie sofort die Stromversorgung durch Abziehen des Steckers von der Netzsteckdose.
- Wenn der Ladevorgang beendet ist, ziehen Sie das Netz kabel von der Netzsteckdose ab, und nehmen Sie die Nickel-Metallhydrid-Akkus aus dem Ladegerät heraus.

Ladezeit

Nickel-Metallhydrid-Akku	Ladezeit
NH-AAA-DA × 2 (mitgeliefert)	ca. 6 Stunden

Dieser Wert repräsentiert die erforderliche Zeit, um völlig entladene Nickel-Metallhydrid-Akkus mit dem mitgelieferten Ladegerät bei einer Umgebungstemperatur von 25°C zu laden.

- Ein vollständiger Ladevorgang der Akkus dauert etwa sechs Stunden. Die Lampe CHARGE kann länger als sechs Stunden erleuchtet bleiben, was jedoch keine Funktionsstörung darstellt.
- Wenn Sie das im STAMINA „Super Quick Charge“-Kit (nicht mitgeliefert) enthaltene Ladegerät BC-CSQ2 verwenden, werden die Akkus schneller geladen.
Ladezeit für AAA-Nickel-Metallhydrid-Akkus
2 Akkus: ca. 1 Stunde 25 Minuten
4 Akkus: ca. 2 Stunden 50 Minuten

Hinweise zu den Nickel-Metallhydrid-Akkus

- Falls die Pole der Nickel-Metallhydrid-Akkus schmutzig sind, werden die Akkus möglicherweise nicht richtig geladen. Reinigen Sie daher die Pole der Akkus und die Kontakte des Ladegerätes gelegentlich durch Abwischen mit einem trockenen Tuch.
- Bewahren Sie die Nickel-Metallhydrid-Akkus beim Transportieren immer in ihrer mitgelieferten Schachtel auf. Falls die Plus- und Minuspole mit Metallgegenständen in Berührung kommen und kurzgeschlossen werden, können die Akkus heiß werden und in Brand geraten.
- Wenn die Nickel-Metallhydrid-Akkus noch fabrikneu sind oder längere Zeit nicht benutzt wurden, werden sie möglicherweise nicht voll aufgeladen. Dies ist normal für diese Art von Akkus und stellt keine Funktionsstörung dar. Sollte dies eintreten, kann das Problem durch wiederholtes völliges Entladen und anschließendes Aufladen der Akkus behoben werden.
- Wenn Nickel-Metallhydrid-Akkus nicht benutzt werden, unterliegen sie einer allmählichen Selbstentladung. Es wird daher empfohlen, die Akkus vor dem Gebrauch wieder aufzuladen.

- Wenn noch nicht völlig entladene Nickel-Metallhydrid-Akkus wieder aufgeladen werden, kann die Akku-Warnanzeige früher als erwartet erscheinen. Dieses Phänomen nennt man „Memory-Effekt“*. Sollte dieses Problem auftreten, kann es behoben werden, indem die Akkus erst dann geladen werden, wenn sie völlig verbraucht sind.
* „Memory-Effekt“ – ein Zustand, bei dem sich die Akkukapazität vorübergehend verringert.
- Unterlassen Sie das Ablösen der Außenhülle, und vermeiden Sie eine Beschädigung der Akkus. Verwenden Sie niemals Akkus, deren Siegel teilweise oder vollständig entfernt wurden, oder die irgendwelche Risse aufweisen. Solche Akkus können auslaufen, explodieren oder heiß werden und Verbrennungen oder Verletzungen von Personen verursachen. Sie können außerdem eine Funktionsstörung des Ladegerätes verursachen.

Einlegen der Batterien

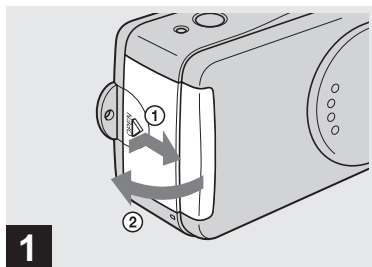

➔ Öffnen Sie den Batteriefach/ „Memory Stick“-Deckel.

Schieben Sie den Deckel in Richtung des Pfeils ①, während Sie auf OPEN drücken. Der Batteriefach/„Memory Stick“-Deckel öffnet sich in Richtung des Pfeils ②.

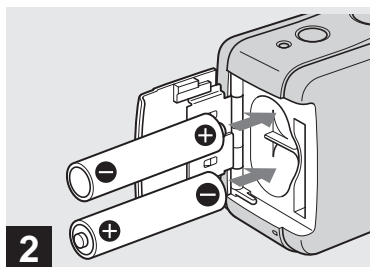

➔ Legen Sie die Batterien ein.

Richten Sie die Pole +/- der Batterien gemäß den Markierungen +/- im Batteriefach aus.

- Wischen Sie von Zeit zu Zeit etwaigen Schmutz mit einem trockenen Tuch von den Batteriepolen und den Kontakten am Batteriefach/„Memory Stick“-Deckel ab. Fingerabdrücke und anderer Schmutz auf den Batteriepolen und Kontakten können die von den Batterien gelieferte Betriebszeit beträchtlich verkürzen.

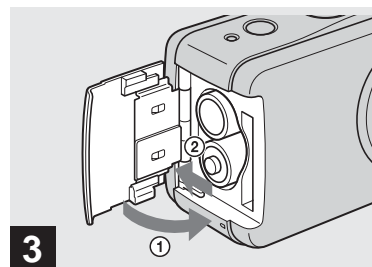

➔ Schließen Sie den Batteriefach/„Memory Stick“- Deckel.





Schließen Sie den Batteriefach/„Memory Stick“-Deckel, während Sie die Batterien hineingedrückt halten. Vergewissern Sie sich, dass der Deckel einwandfrei geschlossen ist.

So nehmen Sie die Batterien heraus
Halten Sie die Kamera so, dass der Batteriefach/„Memory Stick“-Deckel oben liegt, öffnen Sie den Deckel, und nehmen Sie die Batterien heraus.

- Achten Sie beim Öffnen oder Schließen des Batteriefach/„Memory Stick“-Deckels darauf, dass die Batterien nicht herausfallen.

Akku-Restzeitanzeige (bei Verwendung von Nickel-Metallhydrid-Akkus)

Wenn die Akkuladung bei Gebrauch abnimmt, zeigt die Akku-Restzeitanzeige die verbleibende Akkuladung mit den folgenden Symbolen an.

Akku-Restzeitanzeige	Symbolbedeutung
	Ausreichende Leistung vorhanden
	Akku ist noch halb voll
	Akku ist schwach, Aufnahme/Wiedergabe stoppt bald.
	Ersetzen Sie die Akkus durch voll aufgeladene, oder laden Sie diese Akkus auf. (Die Warnanzeige blinkt.)

- Falls der LCD-Monitor ausgeschaltet ist, setzen Sie [ANZEIGE] in [] auf [EIN].
- Je nach den Benutzungsbedingungen der Kamera, dem Ladezustand oder den Umweltbedingungen ist die angezeigte Information eventuell nicht korrekt.
- Bei USB-Anschluss wird die Akku-Restzeitanzeige nicht angezeigt.

Akku-Betriebszeiten und Anzahl der Bilder bei Aufnahme/Wiedergabe

Die Tabellen geben die ungefähre Akku-Betriebszeit und die Anzahl der Bilder an, die mit voll aufgeladenen Akkus bei einer Temperatur von 25°C, automatischem Einstellungsmodus aufgenommen/wiedergegeben werden können. Die Zahlen der Bilder, die aufgezeichnet oder wiedergegeben werden können, beinhalten das Auswechseln des mitgelieferten „Memory Stick“ je nach Bedarf. Beachten Sie, dass die tatsächlichen Zahlen je nach den Benutzungsbedingungen kleiner als die angegebenen Zahlen sein können.

Wiedergabe von Standbildern Unter durchschnittlichen Bedingungen¹⁾

Bildgröße	NH-AAA-DA (2) (mitgeliefert)		
	LCD-LICHT	Anzahl der Bilder	Akku-Betriebszeit (Min.)
2.0M	EIN	ca. 150	ca. 75
	AUS	ca. 170	ca. 85
VGA	EIN	ca. 150	ca. 75
	AUS	ca. 170	ca. 85

- 1) Aufnahme in den folgenden Situationen:
- Eine Aufnahme alle 30 Sekunden
 - Der Blitz wird bei jeder zweiten Aufnahme ausgelöst
 - Die Kamera wird nach jeweils zehn Aufnahmen ein- und ausgeschaltet.

Wiedergabe von Standbildern²⁾

Bildgröße	NH-AAA-DA (2) (mitgeliefert)	
	Anzahl der Bilder	Akku-Betriebszeit (Min.)
2.0M	ca. 3000	ca. 150
VGA	ca. 3000	ca. 150

- 2) Wiedergabe einer Folge von Einzelbildern mit einem Intervall von etwa 3 Sekunden bei Einstellung von [LCD-LICHT] auf [EIN]

Bewegtbild-Aufnahme³⁾

NH-AAA-DA (2) (mitgeliefert)		
Kontinuierliche Aufnahme	LCD-LICHT	Akku-Betriebszeit (Min.)
	EIN	ca. 80
	AUS	ca. 90

- 3) Die maximale Aufnahmezeit beträgt 15 Sekunden.
- In den folgenden Situationen nimmt die Restzeitanzeige jedoch ab:
 - Wenn die Umgebungstemperatur niedrig ist
 - Wenn der Blitz benutzt wird
 - Die Kamera ist oft ein- und ausgeschaltet worden
 - [LCD-LICHT] ist auf [EIN] eingestellt
 - Im Laufe der Zeit nimmt die Akkukapazität bei häufigem Gebrauch immer mehr ab (Seite 78).

Benutzung der Kamera im Ausland

Stromquellen

Sie können Ihre Kamera über das mitgelieferte Ladegerät in allen Ländern oder Gebieten mit einer Netzspannung zwischen 100 V und 240 V AC und einer Netzfrequenz von 50/60 Hz betreiben. Verwenden Sie je nach der Form der Netzsteckdose **[b]** nötigenfalls einen im Fachhandel erhältlichen Netzsteckeradapter **[a]**.

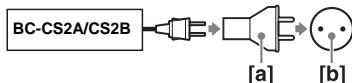

- Verwenden Sie keinen elektronischen Transformator (Reisekonverter), weil solche Geräte eine Funktionsstörung verursachen können.

Ein- und Ausschalten der Kamera

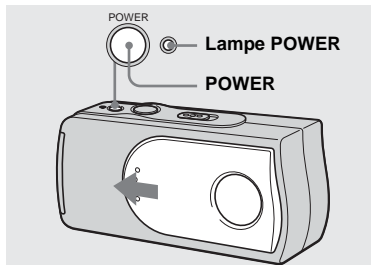

➔ **Schieben Sie den Objektivschieber in Pfeilrichtung, oder drücken Sie die Taste POWER.**

Die Lampe POWER (grün) leuchtet auf, und die Kamera schaltet sich ein. Wenn Sie die Kamera zum ersten Mal einschalten, erscheint der Bildschirm DATUMSFORM auf dem LCD-Monitor (Seite 15).

So schalten Sie die Kamera aus

Schieben Sie den Objektivschieber in die entgegengesetzte Richtung des Pfeils, oder drücken Sie die Taste POWER erneut. Die Lampe POWER erlischt, und die Kamera schaltet sich aus.

- Schieben Sie den Objektivschieber zu, bis er mit einem Klicken einrastet.
- Wenn Sie den Objektivschieber zu schnell öffnen, wird die Kamera eventuell nicht eingeschaltet. Sollte das der Fall sein, schließen Sie den Schieber wieder, und öffnen Sie ihn erneut, aber diesmal etwas langsamer.

Abschaltautomatik

Wird die Kamera etwa drei Minuten lang nicht bedient, schaltet sie sich zur Schonung der Akkus automatisch aus. Die Abschaltautomatik funktioniert jedoch nicht, wenn die Kamera über das USB-Kabel an einen Computer angeschlossen ist.

Gebrauch der Tasten

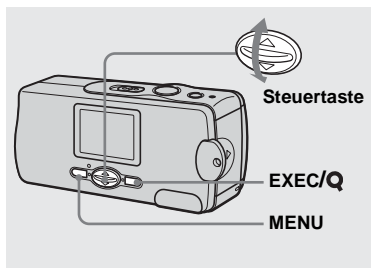

Um die aktuellen Einstellungen der Kamera zu ändern, rufen Sie das Menü auf und nehmen die Änderungen mit der Steuertaste vor.

Drücken Sie MENU, um das Menü für die einzelnen Posten aufzurufen, wählen Sie den gewünschten Wert mit ▲/▼ der Steuertaste, und drücken Sie dann EXEC, um die Einstellung einzugeben.

Durch anschließendes Drücken von MENU wird das Menü vom LCD-Monitor ausgeblendet.

Einstellen von Datum und Uhrzeit

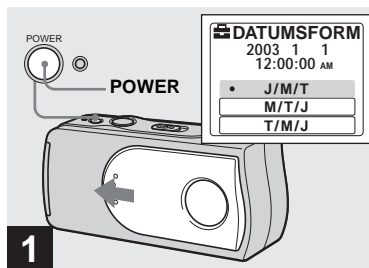

➔ **Schieben Sie den Objektivschieber in Pfeilrichtung, oder drücken Sie die Taste POWER, um die Kamera einzuschalten.**

Die Lampe POWER (grün) leuchtet auf, und der Bildschirm DATUMSFORM erscheint auf dem LCD-Monitor.

- Um das Datum und die Uhrzeit zu ändern, drücken Sie MENU, wählen Sie [DATUM-/UHREINSTEL.] in [UHREINSTELLUNG] unter [] (Seite 73), und führen Sie dann Schritt **3** aus. Drücken Sie nach Abschluss der Einstellung MENU, um die Anzeige UHREINSTELLUNG vom LCD-Monitor auszublenden.
- Dieser Einstellvorgang ist in jeder Stellung des Moduswahlschalters möglich.

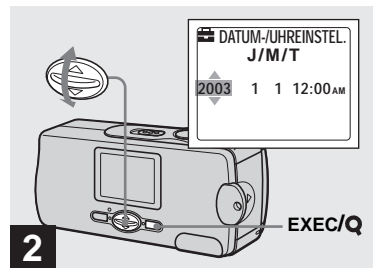

➔ **Wählen Sie das gewünschte Anzeigeformat mit ▲/▼ der Steuertaste, und drücken Sie dann EXEC.**

Zur Auswahl stehen die Formate [J/M/T] (Jahr/Monat/Tag), [M/T/J] (Monat/Tag/Jahr) und [T/M/J] (Tag/Monat/Jahr). Der Bildschirm DATUM-/UHREINSTEL. erscheint auf dem LCD-Monitor.

- Sollte die wiederaufladbare Knopfzelle, die den Zeitdatenspeicher versorgt, jemals völlig leer werden (Seite 75), erscheint der Bildschirm DATUMSFORM wieder. In diesem Fall müssen Sie Datum und Uhrzeit durch Wiederholen des Vorgangs ab Schritt **2** neu einstellen.

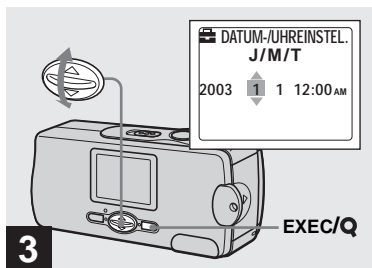

➔ Stellen Sie den Zahlenwert mit ▲/▼ der Steuertaste ein, und drücken Sie dann EXEC zur Eingabe.

Der einzustellende Posten wird mit ▲/▼ angezeigt.

Nach der Eingabe des Zahlenwertes können Sie mit ▲/▼ den nächsten Posten anfahren. Wiederholen Sie diesen Schritt, bis alle Posten eingestellt sind.

- Wenn Sie [T/M/J] in Schritt 2 gewählt haben, stellen Sie die Uhrzeit im 24-Stunden-System ein.

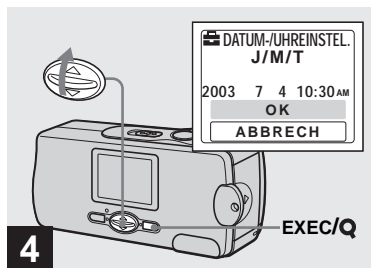

➔ Wählen Sie [OK] mit ▲ der Steuertaste, und drücken Sie dann EXEC.

Datum und Uhrzeit werden eingegeben, und die Uhr läuft an, um mit der Zeitmessung zu beginnen.

- Falls Ihnen ein Fehler unterläuft, wählen Sie [ABBRECH] in Schritt 4, um den Bildschirm DATUMSFORM anzuzeigen, und wiederholen Sie dann den Vorgang ab Schritt 2.
- Um die Datums- und Uhrzeiteinstellung zu annullieren, wählen Sie [ABBRECH], und drücken Sie dann EXEC.

Einsetzen und Herausnehmen eines „Memory Stick“

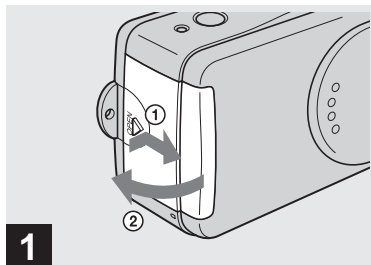

1 → Öffnen Sie den Batteriefach/„Memory Stick“-Deckel.

Schieben Sie den Deckel in Richtung des Pfeils ①, während Sie auf OPEN drücken. Der Batteriefach/„Memory Stick“-Deckel öffnet sich in Richtung des Pfeils ②.

- Einzelheiten zu „Memory Stick“ finden Sie auf Seite 76.

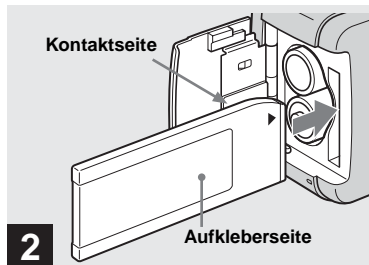

2 → Schieben Sie den „Memory Stick“ ein.

Halten Sie den „Memory Stick“, wie in der Abbildung gezeigt, und schieben Sie ihn vollständig ein, bis er mit einem Klicken einrastet.

- Schieben Sie den „Memory Stick“ bis zum Anschlag ein, so dass er einwandfrei im Anschluss sitzt. Wenn der „Memory Stick“ nicht korrekt eingeschoben wird, können möglicherweise keine Bilder auf den „Memory Stick“ aufgezeichnet oder von ihm wiedergegeben werden.
- Achten Sie beim Öffnen oder Schließen des Batteriefach/„Memory Stick“-Deckels darauf, dass die Batterien nicht herausfallen.

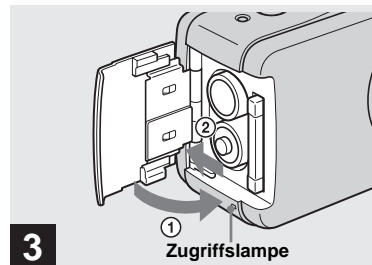

3 → Schließen Sie den Batteriefach/„Memory Stick“-Deckel.

So nehmen Sie den „Memory Stick“ heraus

Öffnen Sie den Batteriefach/„Memory Stick“-Deckel, und rasten Sie dann den „Memory Stick“ durch Hineindrücken aus.

- Wenn die Zugriffslampe leuchtet, bedeutet dies, dass Bilddaten gelesen oder geschrieben werden. In diesem Zustand darf auf keinen Fall der Batteriefach/„Memory Stick“-Deckel geöffnet oder die Stromversorgung ausgeschaltet werden, weil sonst die Daten beschädigt werden können.

Einstellen der Standbildgröße

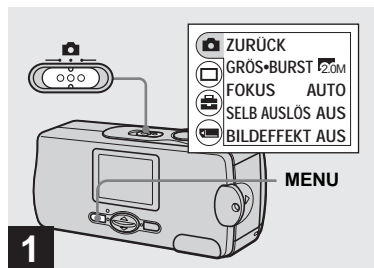



- ➔ Stellen Sie den Moduswahlschalter auf , schalten Sie die Kamera ein, und drücken Sie dann MENU.

Das Menü erscheint auf dem LCD-Monitor.

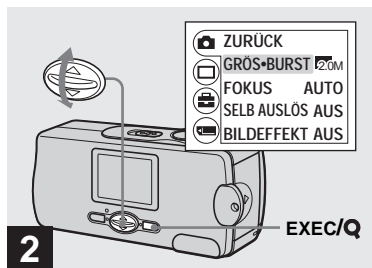
- Öffnen Sie den Objektivschieber, wenn er geschlossen ist.



- ➔ Wählen Sie  mit ▲ der Steuertaste, und drücken Sie dann EXEC. Wählen Sie  mit ▲/▼ der Steuertaste, und drücken Sie dann EXEC.

Die Bildgröße wird angezeigt.

- Einzelheiten über die Bildgröße finden Sie auf Seite 19.

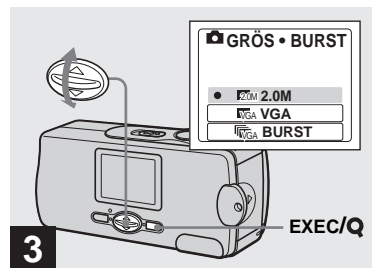

- ➔ Wählen Sie die gewünschte Bildgröße mit ▲/▼ der Steuertaste aus, und drücken Sie dann EXEC.

Die Bildgröße wird festgelegt. Wenn Sie mit der Einstellung fertig sind, drücken Sie MENU, um das Menü vom LCD-Monitor auszublenden.

- Die hier gewählte Bildgröße bleibt auch nach dem Ausschalten der Kamera erhalten.

Wählen Sie die Bildgröße (Anzahl der Pixel) je nach dem Verwendungszweck der aufzunehmenden Bilder aus. Je größer die gewählte Bildgröße ist, desto besser wird die Bildqualität, desto größer wird aber auch die zur Speicherung des Bilds benötigte Datenmenge. Das bedeutet, dass Sie weniger Bilder auf Ihrem „Memory Stick“ speichern können.

Wählen Sie eine Bildgröße, die für die Art der aufzunehmenden Bilder geeignet ist. Nehmen Sie die folgende Tabelle zu Hilfe. Die unten angegebene Bildgröße ist die Minimaleinstellung für Beispiele.

Bildgröße		Beispiele
2.0M	1632×1224	Drucken von Bildern im A5-Format
VGA	640×480	Erstellen einer Homepage

Anzahl der auf einem „Memory Stick“ speicherbaren Bilder

(Einheiten: Anzahl von Bildern)

Kapazität Bildgröße	8MB	16MB	32MB	64MB	128MB	MSX-256	MSX-512	MSX-1G
2.0M	14	29	60	122	245	445	906	1851
VGA	80	161	326	656	1316	2380	4840	9880

- Wenn Sie mit älteren Sony-Modellen aufgenommene Bilder wiedergeben, kann die Bildgrößenanzeige von der tatsächlichen Bildgröße abweichen.
- Bei Wiedergabe auf dem LCD-Monitor der Kamera haben alle Bilder die gleiche Größe.
- Die tatsächliche Anzahl der Bilder hängt von den jeweiligen Aufnahmebedingungen ab.
- Wenn die Zahl der noch verbleibenden Aufnahmen größer als 9.999 ist, erscheint die Anzeige >9999 auf dem LCD-Monitor.

Grundlegende Standbild-Aufnahme – Im Automatikmodus

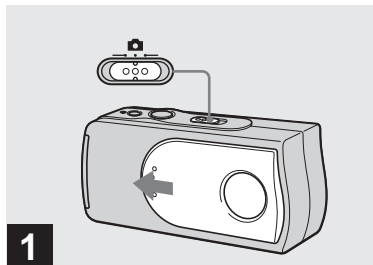

- 1** → Stellen Sie den Moduswählschalter auf ☒, und schalten Sie die Kamera durch Verschieben des Objektivschiebers ein.

Der Name des Ordners, in dem das Bild gespeichert wird, erscheint etwa fünf Sekunden lang auf dem LCD-Monitor.

- [FOKUS] wurde werksseitig auf [AUTO] eingestellt.
- Die Belichtung wird automatisch eingestellt.
- Diese Kamera kann neue Ordner auf dem „Memory Stick“ anlegen und für die Speicherung zu verwendende Ordner auswählen (Seite 24).

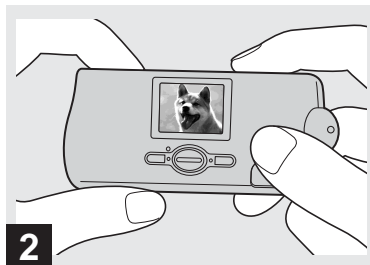

- 2** → Halten Sie die Kamera mit beiden Händen ruhig, und bringen Sie das Motiv in die Mitte des LCD-Monitors.

Verdecken Sie das Objektiv oder den Blitz nicht mit Ihren Fingern.

- Wenn Sie im Freien bei hellem Tageslicht oder bei starkem Kunstlicht aufnehmen, kann unerwünschtes Licht (Geisterbild) in das Objektiv einfallen. Schirmen Sie in diesem Fall das Objektiv während der Aufnahme mit Ihrer Hand oder einem anderen Gegenstand ab.
- Belichtung und Schärfe werden in der Mitte des LCD-Monitors eingestellt.



- 3** → Halten Sie den Auslöser halb niedergedrückt.

Der Piepton ertönt. Wenn die AE/AF-Speicheranzeige von Blinken nach Leuchten wechselt, ist die Kamera aufnahmebereit.

- Wenn Sie den Auslöser loslassen, wird die Aufnahme abgebrochen.
- Wenn die Kamera keinen Piepton abgibt, ist die AF-Einstellung nicht beendet. Sie können die Aufnahme durchführen, aber die Schärfe wird nicht richtig eingestellt.
- Diese Kamera verwendet eine Auto-Makro-AF-Funktion. Die minimale Aufnahmeentfernung zum Motiv beträgt 10 cm.



→ Drücken Sie den Auslöser ganz durch.

Der Piepton ertönt. Wenn „AUFNAHME“ vom LCD-Monitor verschwindet, ist die Aufnahme abgeschlossen. Das Bild wird auf den „Memory Stick“ aufgezeichnet, und Sie können das nächste Bild aufnehmen.

- Wird die Kamera während der Aufnahme oder Wiedergabe etwa drei Minuten lang nicht bedient, schaltet sie sich zur Schonung der Batterien automatisch aus (Seite 14).

Autofokus

Wenn Sie versuchen, ein Motiv aufzunehmen, das schwer scharfzustellen ist, wechselt die AE/AF-Speicheranzeige auf langsames Blinken.

Die Autofokus-Funktion arbeitet unter den folgenden Bedingungen möglicherweise nicht einwandfrei. Lassen Sie in solchen Fällen den Auslöser los, wählen Sie erneut den Bildausschnitt, und fokussieren Sie noch einmal. Falls der Autofokus das Motiv noch immer nicht scharf einstellt, verwenden Sie die Fokusvorwahlfunktion (Seite 30).

- Das Motiv ist weit von der Kamera entfernt und dunkel.
- Der Kontrast zwischen Motiv und Hintergrund ist schwach.
- Das Motiv liegt hinter Glas (z.B. Fensterscheibe).
- Ein sich schnell bewegendes Motiv.
- Das Motiv hat eine reflektierende oder glänzende Oberfläche (z.B. ein Spiegel oder ein Leuchtkörper).
- Ein blinkendes Motiv.
- Motive vor hellem Hintergrund.

LCD-Beleuchtung

Die LCD-Beleuchtung kann mit [LCD-LICHT] unter [] durch Drücken von MENU und ▲/▼ der Steuertaste ein- und ausgeschaltet werden. Diese Funktion ist nützlich, um die Akkus zu schonen.

- Diese Kamera besitzt einen Hybrid-LCD-Monitor, der auch bei ausgeschalteter LCD-Beleuchtung ablesbar ist, wenn genügend Umlicht vorhanden ist.
- Die LCD-Beleuchtung schaltet sich auch bei deaktivierter LCD-Beleuchtungseinstellung ein, wenn eine Menübedienung durchgeführt wird. Nach Abschluss der Menübedienung schaltet sich die LCD-Beleuchtung wieder aus.

LCD-Monitoranzeige während der Aufnahme

Die Anzeige kann mit [ANZEIGE] unter [] durch Drücken von MENU und ▲/▼ der Steuertaste ein- und ausgeschaltet werden. Diese Funktion ist nützlich, wenn Sie unter Bedingungen aufnehmen, bei denen es schwierig ist, das Bild auf dem LCD-Monitor zu überprüfen.

[ANZEIGE] ist [EIN]

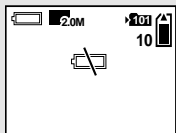

[ANZEIGE] ist [AUS]

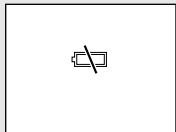

- Eine ausführliche Beschreibung der Anzeigen finden Sie auf Seite 80.
- Die Anzeigen auf dem LCD-Monitor werden nicht aufgezeichnet.

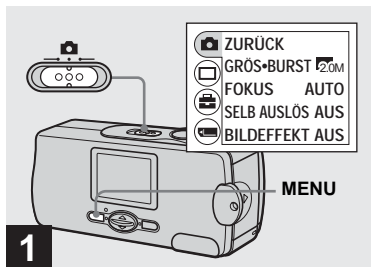



- Stellen Sie den Moduswahlschalter auf , und drücken Sie MENU.

Das Menü erscheint auf dem LCD-Monitor.

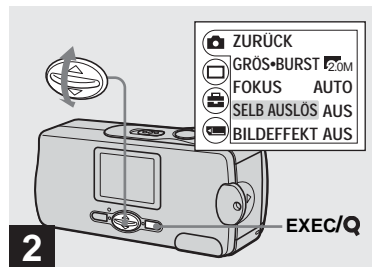
- Dieser Vorgang kann auch in der Stellung  des Moduswahlschalters ausgeführt werden.



- Wählen Sie [] mit ▲ der Steuertaste, und drücken Sie dann EXEC.
- Wählen Sie [SELB AUSLÖS] mit ▲/▼ der Steuertaste, und drücken Sie dann EXEC.

- Befindet sich der Moduswahlschalter in der Stellung , wählen Sie [] mit ▲ der Steuertaste.

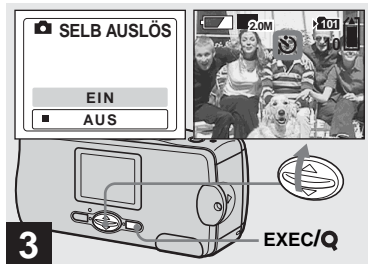

- ➔ Wählen Sie [EIN] mit ▲ der Steuertaste, und drücken Sie dann EXEC.

Wenn Sie MENU drücken, wird das Menü ausgeblendet, und die Anzeige ⌚ (Selbstausröser) erscheint auf dem LCD-Monitor.

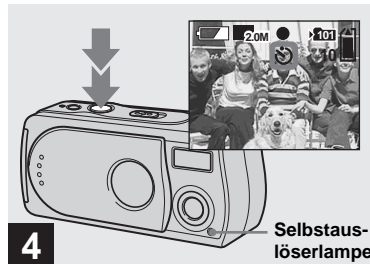

- ➔ Bringen Sie das Motiv in die Mitte des LCD-Monitors, und drücken Sie den Auslöser ganz durch.

Die Selbstauslöserlampe blinkt in Rot, und ein anhaltender Piepton ertönt. Das Bild wird nach ungefähr 10 Sekunden aufgenommen.

So brechen Sie den Selbstauslöservorgang vorzeitig ab

Schließen Sie den Objektivschieber, oder drücken Sie POWER, um die Kamera auszuschalten.

- Wenn Sie den Auslöser drücken, während Sie vor der Kamera stehen, werden Fokus und Belichtung möglicherweise nicht richtig eingestellt.

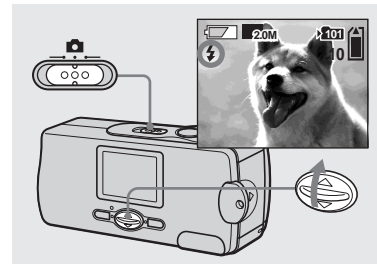

- ➔ Stellen Sie den Moduswahlschalter auf 📷, und drücken Sie ▲ (⚡) der Steuertaste mehrmals zur Wahl des gewünschten Blitzmodus.

Mit jedem Drücken von ▲ (⚡) ändert sich die Anzeige wie folgt.

Keine Anzeige (Automatik): Die Kamera entscheidet je nach den Beleuchtungsverhältnissen, ob genügend Licht vorhanden ist oder nicht, und setzt den Blitz dementsprechend ein.

👁️ **(Rote-Augen-Reduzierung):** Der Blitzmodus wird auf Automatik eingestellt, und die Rote-Augen-Reduzierung wird bei der Blitzauslösung aktiviert.

Ihre Kamera kann mehrere Ordner in einem „Memory Stick“ anlegen. Sie können auch den für die Speicherung der Bilder verwendeten Ordner auswählen. Wenn Sie keinen neuen Ordner anlegen, wird der Ordner „101MSDCF“ als Aufnahmeordner gewählt. Sie können Ordner bis zur Maximalnummer „999MSDCF“ anlegen.

- Bis zu 4.000 Bilder können in einem Ordner gespeichert werden. Bei Überschreitung der Ordnerkapazität wird automatisch ein neuer Ordner angelegt.

Rote-Augen-Reduzierung

Der Blitz flackert vor der eigentlichen Aufnahme, um den Rote-Augen-Effekt zu reduzieren.

Das Symbol  erscheint auf dem LCD-Monitor.





- Die Rotaugen-Reduzierung liefert je nach den Gegebenheiten der Personen oder der Entfernung zum Motiv eventuell nicht den gewünschten Rotaugen-Reduzierungseffekt, wenn die betreffende Person nicht in den Vorblitz blickt, oder wenn andere Ursachen vorliegen.

⚡ (Zwangsblitz): Der Blitz wird immer ausgelöst, ungeachtet der Umgebungshelligkeit.

⊘ (Blitzsperre): Der Blitz wird nicht ausgelöst.

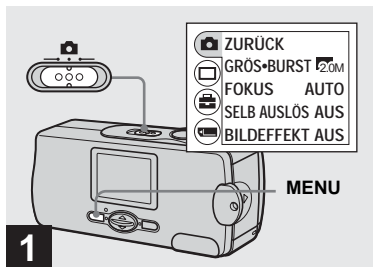
- Der Blitz kann nicht im Burst-Modus verwendet werden.
- Falls das Menü gegenwärtig angezeigt wird, drücken Sie zuerst MENU, um das Menü auszublenden.
- Die empfohlene Aufnahmeentfernung mit Blitz beträgt ungefähr 0,5 bis 1,8 m.
- Bei Verwendung des Modus Auto,  (Rote-Augen-Reduzierung) oder **⚡** (Zwangsblitz) kann das Bild Rauschen aufweisen, wenn der LCD-Monitor an einem dunklen Ort betrachtet wird, was jedoch keinen Einfluss auf das aufgenommene Bild hat.
- Bei Verwendung des Modus **⊘** (Blitzsperre) wird die Belichtungszeit an dunklen Orten länger. Halten Sie die Kamera mit ruhiger Hand.
- Während der Blitz geladen wird, blinkt die Lampe **⚡** (Blitzladung). Die Lampe erlischt nach Abschluss des Ladevorgangs.
- Diese Einstellung bleibt auch nach dem Ausschalten der Kamera erhalten.



- ➔ Stellen Sie den Moduswahlschalter auf , und drücken Sie MENU.

Das Menü erscheint auf dem LCD-Monitor.

- Dieser Vorgang kann auch in der Stellung  des Moduswahlschalters ausgeführt werden.

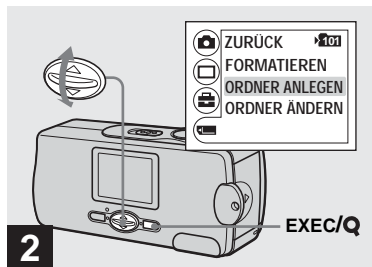

- ➔ Wählen Sie  mit ▼ der Steuertaste, und drücken Sie dann EXEC.
- Wählen Sie [ORDNER ANLEGEN] mit ▲/▼ der Steuertaste, und drücken Sie dann EXEC.

Der Bildschirm ORDNER ANLEGEN erscheint.

- Wenn Sie einen neuen Ordner anlegen, können Sie den neuen Ordner nicht mit der Kamera löschen.
- Die Bilder werden in dem neu angelegten Ordner aufgezeichnet, bis ein anderer Ordner angelegt oder ausgewählt wird.

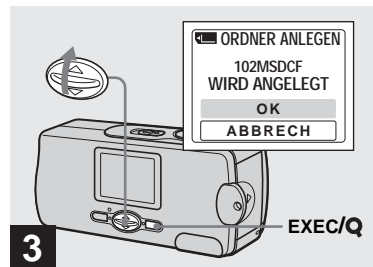

- ➔ Wählen Sie [OK] mit ▲ der Steuertaste, und drücken Sie dann EXEC.

Ein neuer Ordner, dessen Nummer um eins höher als die höchste Nummer im „Memory Stick“ ist, wird angelegt, und dieser Ordner wird dann zum Aufnahmeordner. Wenn Sie MENU drücken, wird das Menü ausgeblendet, und der angelegte Ordner wird angezeigt.

So brechen Sie die Ordnererzeugung ab

Wählen Sie [ABBRECH] in Schritt **3**.

Auswählen des Aufnahmeordners

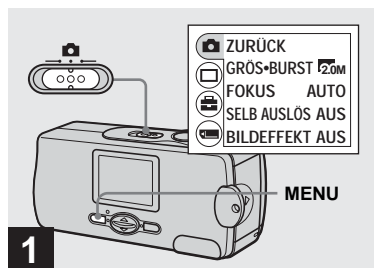

- ➔ Stellen Sie den Moduswahlschalter auf , und drücken Sie MENU.

Das Menü erscheint auf dem LCD-Monitor.

- Dieser Vorgang kann auch in der Stellung  des Moduswahlschalters ausgeführt werden.

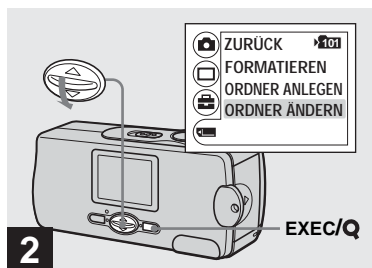

- ➔ Wählen Sie [] mit ▼ der Steuertaste, und drücken Sie dann EXEC.
- Wählen Sie [ORDNER ÄNDERN] mit ▼ der Steuertaste, und drücken Sie dann EXEC.

Der Bildschirm ORDNER ÄNDERN erscheint.

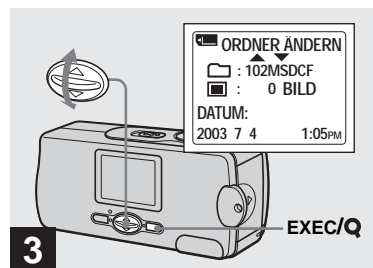

- ➔ Wählen Sie den gewünschten Ordner mit ▲/▼ der Steuertaste aus, und drücken Sie dann EXEC.

- Der Ordner „100MSDCF“ kann nicht als Aufnahmeordner gewählt werden.
- Das Bild wird in dem neu ausgewählten Ordner gespeichert. Mit dieser Kamera können aufgenommene Bilder nicht zu einem anderen Ordner verschoben werden.

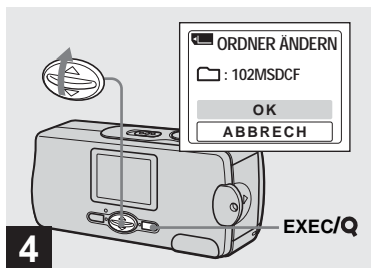

- ➔ Wählen Sie [OK] mit ▲ der Steuertaste, und drücken Sie dann EXEC.

Wenn Sie MENU drücken, wird das Menü ausgeblendet, und der ausgewählte Ordner wird angezeigt.

So brechen Sie die Änderung des Aufnahmeordners ab

Wählen Sie [ABBRECH] in Schritt 4.

Anpassen der Kamera an die Aufnahmebedingungen — Szenenwahl

Verwenden Sie zum Aufnehmen von Porträts, Landschaften, Dämmerungsszenen, Dämmerungsporträts oder sich bewegenden Objekten die folgenden Modi, um die Qualität Ihrer Bilder zu verbessern.

Soft-Snap-Modus

Dieser Modus liefert schönere Bilder mit helleren und wärmeren Hauttönen. Darüber hinaus erzeugt der Weichzeichnereffekt eine sanftere Atmosphäre für Porträtaufnahmen sowie Nahaufnahmen von Blumen usw.



Illumination-Snap-Modus

Dieser Modus liefert attraktive Aufnahmen mit Personen im Vordergrund und Abendsszenen im Hintergrund. Zusätzlich bildet der Sternchenfiltereffekt Lampen und andere Lichter mit sternförmigen Strahlen ab.



- Beachten Sie, dass bei einer Verlängerung der Belichtungszeit die Verwacklungsgefahr zunimmt.
- Der Blitz flackert im Rotaugen-Reduzierungsmodus.
- Wird der Scharfeinstellmodus auf [AUTO] eingestellt, erfolgt die Scharfeinstellung innerhalb eines Bereichs von etwa 1 m bis ∞ (unendlich). Um Motive aus weniger als 1 m Entfernung aufzunehmen, verwenden Sie die Entfernungsvorwahl (Seite 30).

Dämmerungsmodus

Dieser Modus ermöglicht die Aufnahme von entfernten Abendsszenen, ohne die dunkle Atmosphäre der Umgebung zu verlieren.



- Beachten Sie, dass bei einer Verlängerung der Belichtungszeit die Verwacklungsgefahr zunimmt.
- Die Fokuseinstellung wechselt zu [ ∞].
- Der Blitz kann in diesem Modus nicht verwendet werden.
- Wird der Fokussiermodus auf [AUTO] eingestellt, erfolgt die Scharfeinstellung im Telebereich.

Vivid-Nature-Modus

Dieser Modus hebt Blau- und Grüntöne von Himmel, Meer und Bergen hervor, so dass Sie Naturlandschaften mit lebhaften und eindrucksvollen Farben aufnehmen können.



- Die Fokuseinstellung wechselt zu [ ∞].
- Der Blitz kann in diesem Modus nicht verwendet werden.
- Wird der Fokussiermodus auf [AUTO] eingestellt, erfolgt die Scharfeinstellung im Telebereich.

Active-Outdoor-Modus

Dieser Modus ermöglicht das Einfrieren von Bewegungen, und liefert lebhaftere Außenaufnahmen von sich bewegenden Objekten bei hellem Tageslicht.





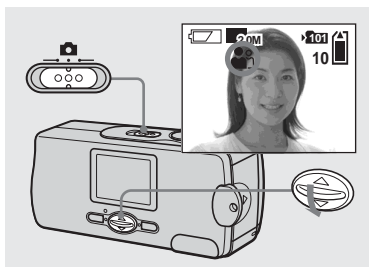

- Wird der Fokussiermodus auf [AUTO] eingestellt, erfolgt die Scharfeinstellung innerhalb eines Bereichs von etwa 1 m bis ∞ (unendlich).



➔ Stellen Sie den Moduswahlschalter auf , und drücken Sie ▼ (SCENE) mehrmals zur Wahl des gewünschten Modus.

Mit jedem Drücken von ▼ (SCENE) ändert sich die Anzeige wie folgt.

 (Soft-Snap-Modus) → 
(Illumination-Snap-Modus) →  (Vivid-Nature-Modus) →  (Vivid-Nature-Modus) →  (Active-Outdoor-Modus)
→ Keine Anzeige (Automatik)

So heben Sie die Szenenwahl auf

Um die Szenenwahl aufzuheben, drücken Sie ▼ (SCENE) mehrmals, bis die Anzeige ausgeblendet wird (Automatik).

- Falls das Menü gegenwärtig angezeigt wird, drücken Sie zuerst MENU, um das Menü auszublenden.
- Die Szenenwahl kann nicht für Bewegtbildaufnahme verwendet werden.
- Die hier gewählte Einstellung geht mit dem Ausschalten der Kamera verloren.

Einstellen der Entfernung zum Motiv – Fokusvorwahl

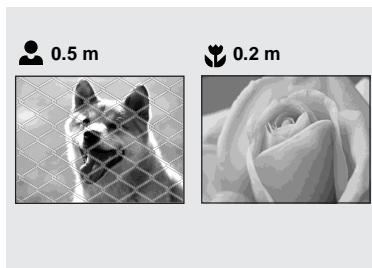

Wenn Sie ein Motiv mit einer vorgegebenen Aufnahmeentfernung oder durch ein Netz oder eine Glasscheibe hindurch fotografieren wollen, ist es schwierig, die korrekte Schärfe mit der Autofokus-Funktion zu erzielen. In solchen Fällen erweist sich die Fokusvorwahl-Funktion als nützlich.

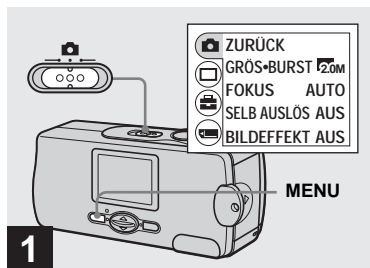



→ Stellen Sie den Moduswahlschalter auf , und drücken Sie MENU.

Das Menü erscheint auf dem LCD-Monitor.

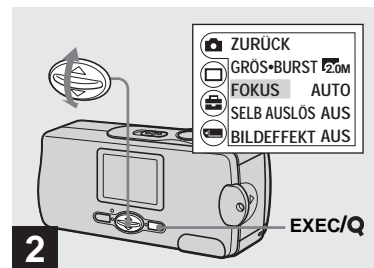
- Dieser Vorgang kann auch in der Stellung  des Moduswahlschalters ausgeführt werden.



→ Wählen Sie [] mit ▲ der Steuertaste, und drücken Sie dann EXEC. Wählen Sie [FOKUS] mit ▲/▼ der Steuertaste, und drücken Sie dann EXEC.

- Befindet sich der Moduswahlschalter in der Stellung , wählen Sie [] mit ▲ der Steuertaste.
- Die Entfernungsanzeige ist ein Näherungswert und sollte als Anhaltspunkt verwendet werden.

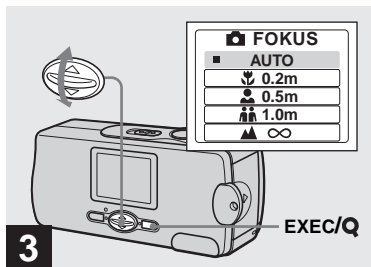

➔ Wählen Sie den gewünschten Fokussiermodus mit ▲/▼ der Steuertaste, und drücken Sie dann EXEC.

Die folgenden Entfernungseinstellungen stehen zur Auswahl:

AUTO (Keine Anzeige) 🌸 0.2 m, 👤 0.5 m, 👤👤 1.0 m, und ▲ ∞ (unendlich)
 Wenn Sie MENU drücken, wird das Menü ausgeblendet und die Anzeige auf dem LCD-Monitor angezeigt.

So schalten Sie auf den Autofokusmodus zurück

Wählen Sie [AUTO] in Schritt **3**.

- Die hier gewählte Einstellung geht mit dem Ausschalten der Kamera verloren.

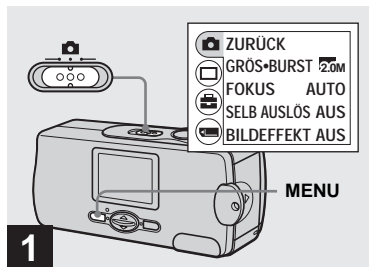

➔ Stellen Sie den Moduswahlschalter auf 📷, und drücken Sie MENU.

Das Menü erscheint auf dem LCD-Monitor.

- In diesem Modus kann der Blitz nicht benutzt werden.
- Sie können bis zu fünf Bilder in Folge aufnehmen, indem Sie den Auslöser gedrückt halten. Wenn Sie den Auslöser loslassen, bevor alle fünf Bilder aufgenommen worden sind, stellt die Kamera den Aufnahmebetrieb ein, sobald der Auslöser losgelassen wird.
- Das Aufnahmeintervall beträgt etwa 0,5 Sekunden. Im Illumination-Snap-Modus oder im Dämmerungsmodus kann das Aufnahmeintervall jedoch länger sein.

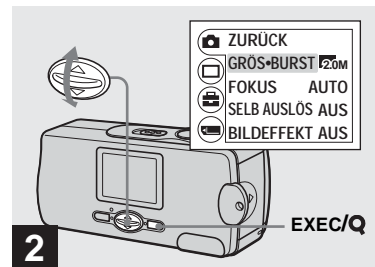

➔ Wählen Sie [📷] mit ▲ der Steuertaste, und drücken Sie dann EXEC.
 Wählen Sie [GRÖS•BURST] mit ▲/▼ der Steuertaste, und drücken Sie dann EXEC.

Hinzufügen von Spezial- effekten — Bildeffekt

Sie können Bilder digital verarbeiten, um Spezialeffekte zu erzielen.

NEGATIV



Farbe und Helligkeit des Bilds werden zu einem Negativ umgekehrt.

SEPIA



Das Bild erhält eine nostalgische Sepiafärbung.

S/W



Das Bild wird monochrom (schwarzweiß).

SOLARIS.



Der Kontrast wird erhöht, und das Bild wirkt wie eine Zeichnung.

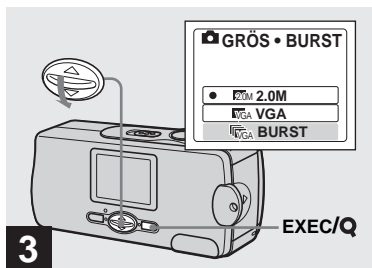

→ Wählen Sie [BURST] mit ▼ der Steuertaste, und drücken Sie dann EXEC.

Drücken Sie MENU, um das Menü vom LCD-Monitor auszublenden.

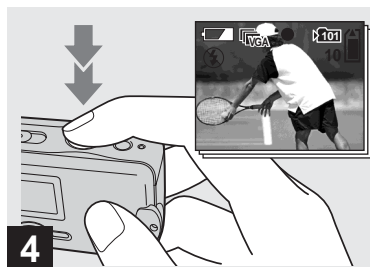

→ Drücken Sie den Auslöser erst halb nieder, und halten Sie ihn dann ganz durchgedrückt.

Bis zu fünf Bilder werden aufgenommen, solange Sie den Auslöser gedrückt halten. Die Bilder werden in der Größe VGA aufgenommen.

- Wenn Sie den Auslöser loslassen, bevor fünf Bilder aufgenommen worden sind, werden nur die Bilder aufgezeichnet, die bei gedrücktem Auslöser aufgenommen wurden.

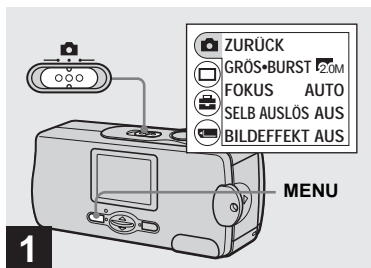



- ➔ **Stellen Sie den Moduswahlschalter auf , und drücken Sie MENU.**

Das Menü erscheint auf dem LCD-Monitor.

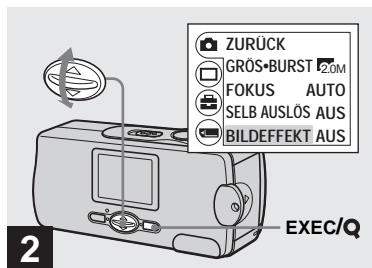
- Dieser Vorgang kann auch in der Stellung  des Moduswahlschalters ausgeführt werden.



- ➔ **Wählen Sie  mit ▲ der Steuertaste, und drücken Sie dann EXEC.**
Wählen Sie [BILDEFFEKT] mit ▼ der Steuertaste, und drücken Sie dann EXEC.

- Befindet sich der Moduswahlschalter in der Stellung , wählen Sie  mit ▲ der Steuertaste.

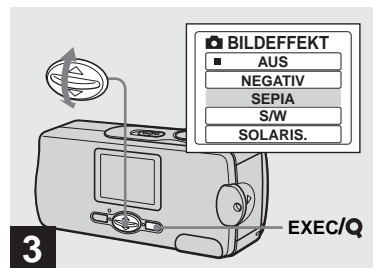

- ➔ **Wählen Sie den gewünschten Modus mit ▲/▼ der Steuertaste, und drücken Sie dann EXEC.**

Wenn Sie MENU drücken, wird das Menü ausgeblendet und der ausgewählte Modus auf dem LCD-Monitor angezeigt.

So schalten Sie den Bildeffekt ab
 Wählen Sie [AUS] in Schritt **3**.

- Die hier gewählte Einstellung geht mit dem Ausschalten der Kamera verloren.

Einzelbild-Anzeige (Einzelbild)

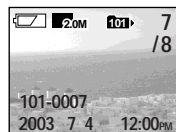

Index-Anzeige (Vier-Bild-Anzeige)



Sie können die mit der Kamera aufgenommenen Bilder fast sofort auf dem LCD-Monitor wiedergeben. Für die Bildwiedergabe stehen die folgenden zwei Methoden zur Auswahl.

Einzelbild-Anzeige (Einzelbild)

Einzelbilder werden bildschirmfüllend angezeigt.

Index-Anzeige (Vier-Bild-Anzeige)

Vier Bilder werden in getrennten Feldern gleichzeitig auf dem Bildschirm angezeigt.

- Eine ausführliche Beschreibung der Anzeigen finden Sie auf Seite 81.
- Einzelheiten zur Wiedergabe von Bewegtbildern finden Sie auf Seite 42.

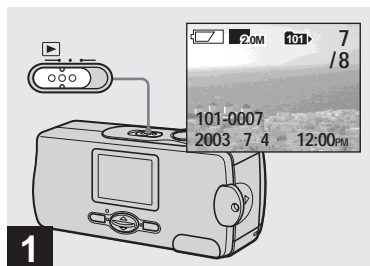

➔ **Stellen Sie den Moduswahlnopf auf , und schalten Sie die Kamera ein.**

Das letzte Bild im ausgewählten Aufnahmeordner (Seite 26) wird auf dem LCD-Monitor angezeigt.

- Wenn Sie den Objektivschieber während der Bildwiedergabe schließen, wird die Kamera ausgeschaltet.

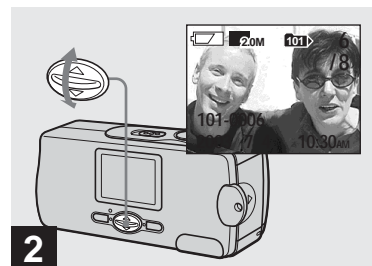

➔ **Wählen Sie das gewünschte Standbild mit / der Steuertaste aus.**

- ▲ : Zum Anzeigen des vorhergehenden Bilds
- ▼ : Zum Anzeigen des nächsten Bilds

Wiedergabe einer Index-Anzeige (Vier-Bild-Anzeige)

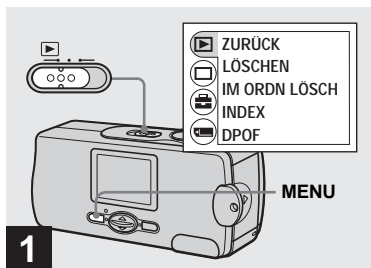

- ➔ Stellen Sie den Moduswahlschalter auf , und drücken Sie MENU.

Das Menü erscheint auf dem LCD-Monitor.



- ➔ Wählen Sie [] mit ▲ der Steuertaste, und drücken Sie dann EXEC.
Wählen Sie [INDEX] mit ▲/▼ der Steuertaste, und drücken Sie dann EXEC.

Die Anzeige wird auf die Index-(Vier-Bild)-Anzeige umgeschaltet.

- So zeigen Sie die nächste (vorhergehende) Index-Anzeige an**
Drücken Sie ▲/▼ der Steuertaste, um den gelben Rahmen zu verschieben.

So schalten Sie auf die Einzelbild-Anzeige zurück

Wählen Sie [EINZEL] in Schritt **2**. Oder drücken Sie bei Anzeige von vier Bildern EXEC, um das Bild im gelben Rahmen bildschirmfüllend anzuzeigen.

Auswählen des Ordners und Wiedergeben der Bilder — Ordner

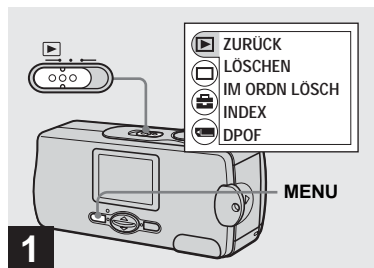

- Stellen Sie den Moduswahlschalter auf , und drücken Sie MENU.

Das Menü erscheint auf dem LCD-Monitor.

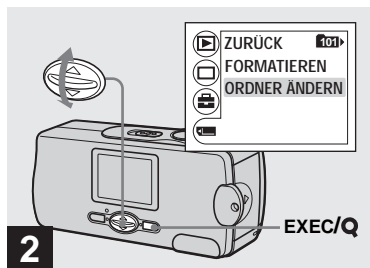

- Wählen Sie [] mit ▼ der Steuertaste, und drücken Sie dann EXEC.
Wählen Sie [ORDNER ÄNDERN] mit ▼ der Steuertaste, und drücken Sie dann EXEC.

Der Bildschirm ORDNER ÄNDERN erscheint.

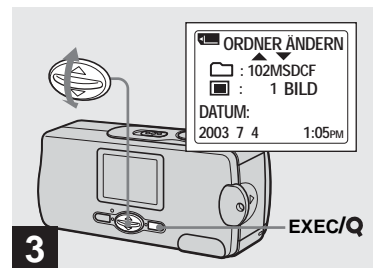

- Wählen Sie den gewünschten Ordner mit ▲/▼ der Steuertaste aus, und drücken Sie dann EXEC.

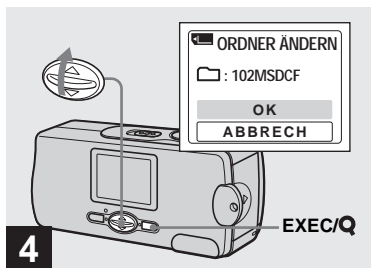

➔ Wählen Sie [OK] mit ▲ der Steuertaste, und drücken Sie dann EXEC.

Wenn Sie MENU drücken, wird das Menü ausgeblendet, und der ausgewählte Ordner wird angezeigt.

So brechen Sie die Wahl ab

Wählen Sie [ABBRECH] in Schritt 4.

Wenn der „Memory Stick“ mehrere Ordner enthält

Wenn das erste oder letzte Bild im Ordner angezeigt wird, erscheinen die folgenden Anzeigen auf dem LCD-Monitor.

- : Ruft den vorhergehenden Ordner auf.
- : Ruft den nächsten Ordner auf.
- : Ruft den vorhergehenden und nächsten Ordner auf.

Einzelbild-Anzeige (Einzelbild)

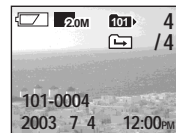

Index-Anzeige (Vier-Bild-Anzeige)



- Wenn der Ordner keine Bilder enthält, erscheint „KEINE DATEI IM ORDNER“.
- Sie können Bilder ab dem zuletzt aufgenommenen Bild wiedergeben, ohne den Ordner zu wählen.

Bildvergrößerung — Vergrößerte Wiedergabe

Sie können ein mit der Kamera aufgenommenes Bild einzoomen, um es auf das 2,5- oder 5-fache der Originalgröße zu vergrößern.

1x (normal)





2,5x

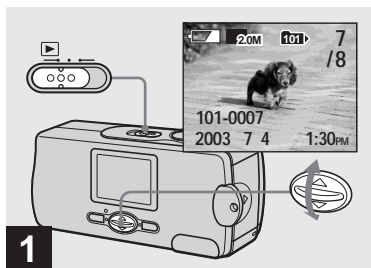

5x



➔ **Stellen Sie den Moduswahlschalter auf , und wählen Sie das zu vergrößernde Bild mit / der Steuertaste aus.**

- Vergrößerte Wiedergabe funktioniert nicht bei Filmaufnahmen.
- Mit anderen Geräten aufgenommene Bilder können u.U. nicht vergrößert werden.
- Das vergrößerte Bild kann nicht als neue Datei aufgezeichnet werden.

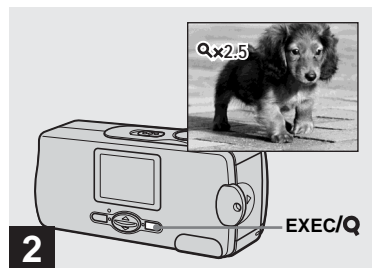

➔ **Drücken Sie EXEC/Q (Vergrößerung) mehrmals zur Wahl der gewünschten Vergrößerungsstufe.**

Die Mitte des Bildschirms wird vergrößert. Mit jedem Drücken von EXEC/Q (Vergrößerung) ändert sich die Vergrößerungsstufe wie folgt. 2,5x → 5x → Keine Anzeige (normal) → ...

So brechen Sie die vergrößerte Wiedergabe ab

Drücken Sie EXEC/Q (Vergrößerung) mehrmals zur Wahl von Keine Anzeige (normal).



- Nur die Mitte des Bildschirms kann vergrößert werden.

Auswählen von auszudruckenden Bildern – Drucksymbol (DPOF)

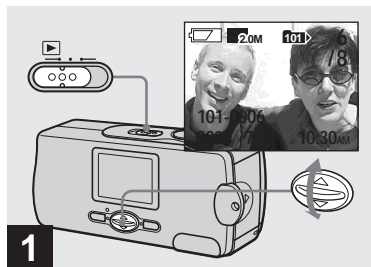

Sie können mit Ihrer Kamera aufgenommene Bilder, die Sie ausdrucken lassen wollen, markieren. Diese Funktion ist praktisch, wenn Sie Bilder in einem Fotoladen oder mit einem Drucker ausdrucken lassen wollen, der dem Standard DPOF (Digital Print Order Format) entspricht.

- Bewegtbilder können nicht markiert werden.

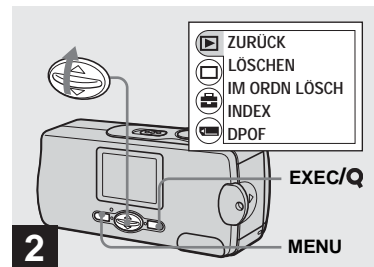

➔ Stellen Sie den Moduswahlschalter auf , und zeigen Sie das auszudruckende Bild mit /  der Steuertaste an.



➔ Drücken Sie MENU, wählen Sie  mit  der Steuertaste, und drücken Sie dann EXEC.

So setzen Sie das Drucksymbol (DPOF) auf der Index-Anzeige
Führen Sie Schritt **2** auf Seite 35 aus, und schalten Sie auf die Index-Anzeige um.

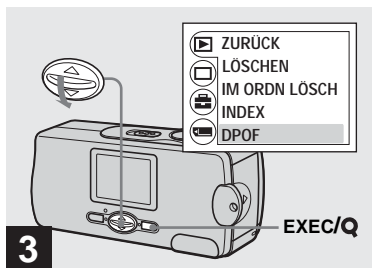

→ Wählen Sie [DPOF] mit ▼ der Steuertaste, und drücken Sie dann EXEC.

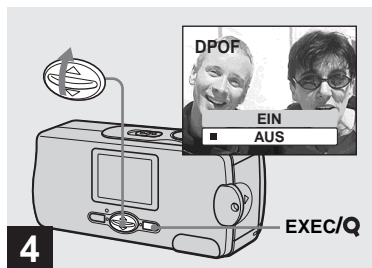



→ Wählen Sie [EIN] mit ▲ der Steuertaste, und drücken Sie dann EXEC.

Wenn Sie MENU drücken, wird das Menü ausgeblendet, und das angezeigte Bild wird mit dem Symbol  markiert.

So löschen Sie das Drucksymbol (DPOF)

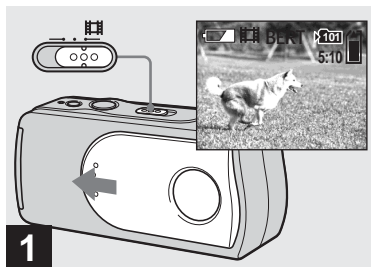
Wählen Sie [AUS] in Schritt **4**. Das Symbol  wird gelöscht.



➔ **Stellen Sie den Moduswählschalter auf , und schalten Sie die Kamera durch Öffnen des Objektivschiebers ein.**

- Bei der Bewegtbildaufnahme wird kein Ton aufgenommen.

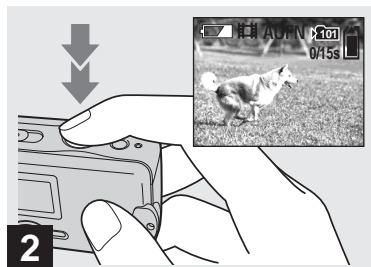

➔ **Drücken Sie den Auslöser ganz durch.**



„AUFN“ erscheint auf dem LCD-Monitor, und die Kamera beginnt mit der Aufnahme. Die maximale Aufnahmezeit beträgt 15 Sekunden pro Aufnahme.

- Die Autofokusfunktion kann die Schärfe innerhalb des Bereichs von etwa 1,0 m bis ∞ (unendlich) stufenlos einstellen. Um ein Motiv aus einer Entfernung von weniger als 1,0 m aufzunehmen, wählen Sie  0,2 m oder  0,5 m mit der Fokusvorwahlfunktion (Seite 30).
- Die Aufnahme endet, wenn der „Memory Stick“ voll ist.
- Der Blitz funktioniert bei der Aufnahme von Bewegtbildern nicht.



➔ **Um die Aufnahme zu stoppen, drücken Sie den Auslöser erneut ganz durch.**

Anzeigen während der Aufnahme

Die Anzeigen auf dem LCD-Monitor werden nicht aufgezeichnet. Die Anzeige kann mit [ANZEIGE] unter  durch Drücken von MENU und / der Steuertaste ein- und ausgeschaltet werden (Seite 22).

Eine ausführliche Beschreibung der Anzeigen finden Sie auf Seite 80.

So benutzen Sie den Selbstauslöser

Stellen Sie den Moduswählschalter auf , und folgen Sie dem Verfahren auf Seite 22.

Wiedergabe von Bewegtbildern auf dem LCD-Monitor

Aufnahmezeit

Die Aufnahmezeit hängt von der Kapazität des „Memory Stick“ ab. Verwenden Sie bei der Wahl eines „Memory Stick“ die folgende Tabelle als Anhaltspunkt.

- Die maximale Aufnahmezeit beträgt 15 Sekunden pro Aufnahme.
- Die tatsächliche Aufnahmezeit kann je nach den Aufnahmebedingungen unterschiedlich sein.
- Angaben zur Anzahl der speicherbaren Standbilder finden Sie auf Seite 19.
- Wenn die Aufnahmezeit 99 Minuten 59 Sekunden überschreitet, wird „>99:59“ angezeigt.

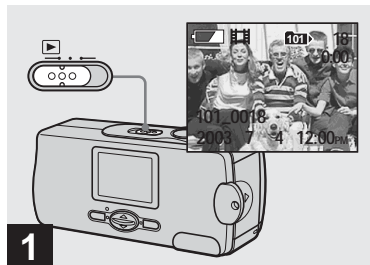

Bildgröße	160×112
Kapazität	
8MB	5 Min. 35 Sek.
16MB	11 Min. 13 Sek.
32MB	22 Min. 43 Sek.
64MB	45 Min. 40 Sek.
128MB	1 Std. 31 Min. 34 Sek.
MSX-256	2 Std. 45 Min. 35 Sek.
MSX-512	5 Std. 36 Min. 43 Sek.
MSX-1G	11 Std. 27 Min. 19 Sek.

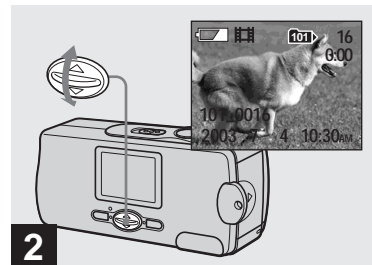

- ➔ **Stellen Sie den Moduswahlknopf auf , und schalten Sie die Kamera ein.**

Das letzte Bild im ausgewählten Aufnahmeordner (Seite 26) wird auf dem LCD-Monitor angezeigt.



- ➔ **Wählen Sie die gewünschten Bewegtbilder mit / der Steuertaste aus.**

- ▲ : Zum Anzeigen des vorhergehenden Bilds
- ▼ : Zum Anzeigen des nächsten Bilds

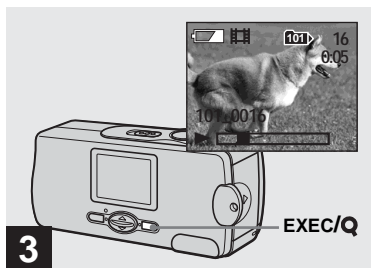

→ Drücken Sie EXEC.

Das Bewegtbild wird wiedergegeben.

So beenden Sie die Wiedergabe

Drücken Sie EXEC.



Anzeigen während der Wiedergabe von Bewegtbildern

Die Anzeigen auf dem LCD-Monitor werden nicht aufgezeichnet. Die Anzeige kann mit [ANZEIGE] unter durch Drücken von MENU und ▲/▼ der Steuertaste ein- und ausgeschaltet werden (Seite 22).

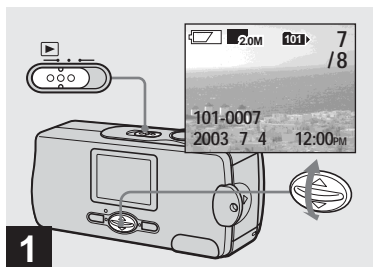

Eine ausführliche Beschreibung der Anzeigen finden Sie auf Seite 81.

Löschen von Bildern

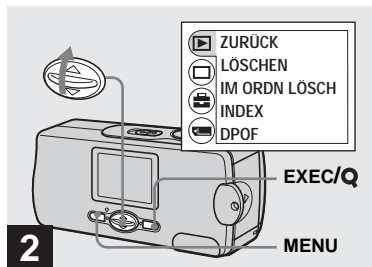

- Stellen Sie den Moduswahlschalter auf , und schalten Sie die Kamera ein.
Drücken Sie / der Steuertaste, um das zu löschende Bild auszuwählen.





- Drücken Sie MENU, wählen Sie  mit  der Steuertaste, und drücken Sie dann EXEC.

So löschen Sie ein Bild auf der Index-Anzeige

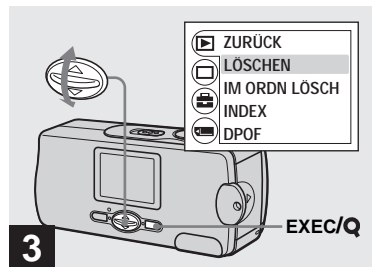
Führen Sie Schritt **2** auf Seite 35 aus, und schalten Sie auf die Index-Anzeige um.



- Wählen Sie **[LÖSCHEN]** mit / der Steuertaste, und drücken Sie dann EXEC.

Das Bild ist zu diesem Zeitpunkt noch nicht gelöscht worden.

So löschen Sie alle Bilder im Ordner
Wählen Sie **[IM ORDN LÖSCH]** in Schritt **3**.

- Bilder, die mit einem anderen Gerät geschützt wurden, können nicht gelöscht werden.

Formatieren eines „Memory Stick“

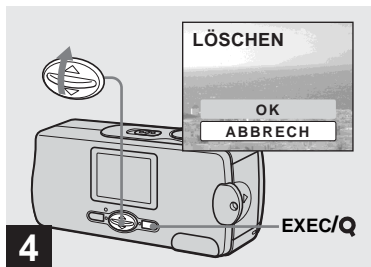

- ➔ Wählen Sie [OK] mit ▲ der Steuertaste, und drücken Sie dann EXEC.

Wenn die Meldung „MEMORY STICK ZUGRIFF“ verschwindet, ist das Bild gelöscht worden.

So brechen Sie den Löschvorgang ab

Wählen Sie [ABBRECH] in Schritt 4.

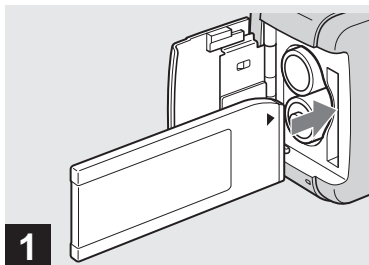

- ➔ Schieben Sie den zu formatierenden „Memory Stick“ in die Kamera ein.

Unterlassen Sie das Öffnen des Batteriefach/„Memory Stick“-Deckels während der Formatierung des „Memory Stick“, weil dadurch der „Memory Stick“ beschädigt werden kann.

- Unter „Formatieren“ versteht man die Vorbereitung eines „Memory Stick“ zum Aufzeichnen von Bildern; dieser Vorgang wird auch „Initialisierung“ genannt. Der mit dieser Kamera gelieferte „Memory Stick“ und die im Handel erhältlichen „Memory Stick“ sind bereits formatiert und können sofort verwendet werden.
- **Beachten Sie, dass beim Formatieren eines „Memory Stick“ alle im „Memory Stick“ enthaltenen Daten, einschließlich der mit einem anderen Gerät geschützten Bilder, unwiederbringlich gelöscht werden.**

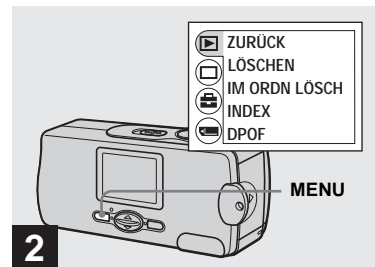

- ➔ Schalten Sie die Kamera ein, und drücken Sie MENU.

Das Menü erscheint auf dem LCD-Monitor.

- Wenn Sie einen „Memory Stick“ formatieren wollen, vergewissern Sie sich, dass genügend Restspannung vorhanden ist, weil sonst ein „FORMATIERFEHLER“ auftreten kann.
- Dieser Einstellvorgang ist in jeder Stellung des Moduswahlschalters möglich.

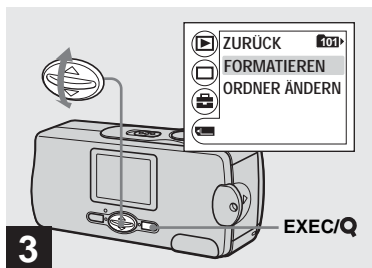

- Wählen Sie [**FORMATIEREN**] mit ▼ der Steuertaste, und drücken Sie dann EXEC.
Wählen Sie [**FORMATIEREN**] mit ▲/▼ der Steuertaste, und drücken Sie dann EXEC.

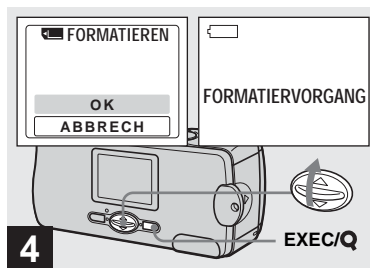

- Wählen Sie [**OK**] mit ▲ der Steuertaste, und drücken Sie dann EXEC.

Sobald die Meldung „FORMATIERVORGANG“ ausgeblendet wird, ist der Formatiervorgang beendet.

So brechen Sie den Formatiervorgang ab

Wählen Sie [**ABBRECH**] in Schritt **4**.

Empfohlene Computer-Umgebung

Betriebssystem: Microsoft Windows 98, Windows 98SE, Windows 2000 Professional, Windows Millennium Edition, Windows XP Home Edition oder Windows XP Professional
Eines der obigen Betriebssysteme muss vorinstalliert sein. In einer Umgebung, die auf eines der oben angegebenen Betriebssysteme aktualisiert wurde, oder in einer Mehrbetriebssystem-Umgebung kann kein einwandfreier Betrieb garantiert werden.

CPU: MMX Pentium 200 MHz oder schneller

USB-Anschluss: Standardmäßig eingebaut

Auflösung: 800 × 600 Punkte oder mehr High Color (16-Bit-Farbe, 65.000 Farben) oder höher

- Wenn Sie zwei oder mehr USB-Geräte gleichzeitig an einen Computer anschließen, kann es je nach Art der USB-Geräte vorkommen, dass einige Geräte, einschließlich Ihrer Kamera, nicht funktionieren.
- Bei Verwendung eines USB-Hub kann kein einwandfreier Betrieb garantiert werden.

- Es kann kein einwandfreier Betrieb für alle oben empfohlenen Computer-Umgebungen garantiert werden.

USB-Modus

Es gibt zwei Modi für den USB-Anschluss: [NORMAL] und [PTP]*. Der Modus [NORMAL] ist die Werksvorgabe. Dieser Abschnitt beschreibt den USB-Anschluss im Modus [NORMAL]. Wenn Sie die Kamera über ein USB-Kabel an Ihren Computer anschließen, kann sie vom Computer mit Strom versorgt werden (USB-Bus-Speisung).

* Kompatibel nur mit Windows XP. Wenn Sie Ihre Kamera an einen Computer anschließen, werden nur die Daten in dem von der Kamera ausgewählten Ordner zum Computer kopiert. Um einen Ordner auszuwählen, wenn die Kamera an Ihren Computer angeschlossen ist, drücken Sie MENU, und wenden Sie das Verfahren zum Wechseln des Wiedergabeorders an.

Kommunikation mit Ihrem Computer

Wenn Ihr Computer den Betrieb nach dem Pausen- oder Schlafmodus fortsetzt, kann es vorkommen, dass die Kommunikation zwischen der Kamera und dem Computer nicht wiederhergestellt wird.

Falls Ihr Computer keinen USB-Anschluss besitzt

Wenn weder ein USB-Anschluss noch ein „Memory Stick“-Steckplatz vorhanden ist, können Sie Bilder mit Hilfe von Zusatzgeräten kopieren. Einzelheiten finden Sie auf der Sony-Website.
<http://www.sony.net/>

Inhalt der CD-ROM

■ USB Driver (USB-Treiber)

Dieser Treiber wird benötigt, um die Kamera an einen Computer anzuschließen.

- Wenn Sie Windows XP benutzen, brauchen Sie den USB-Treiber nicht zu installieren.

■ Image Transfer

Diese Anwendung wird verwendet, um Bilder bequem von der Kamera zu einem Computer zu übertragen.

■ ImageMixer

Diese Anwendung wird verwendet, um in einem Computer gespeicherte Bilder anzuzeigen und zu bearbeiten.

- Dieser Abschnitt beschreibt den Windows Me-Bildschirm als Beispiel. Je nach dem von Ihnen verwendeten Betriebssystem sind die Bedienungsvorgänge eventuell geringfügig unterschiedlich.



- **Schließen Sie alle laufenden Anwendungen im Computer, bevor Sie den Treiber und die Anwendung installieren.**
- Wenn Sie Windows XP oder Windows 2000 verwenden, müssen Sie sich als Administrator anmelden.
- Als Displayeinstellungen sollten 800 × 600 Punkte oder mehr und High Color (16-Bit-Farbe, 65.000 Farben) oder höher verwendet werden. Bei einer Einstellung auf weniger als 800 × 600 Punkte oder 256 Farben oder weniger erscheint der Modellwahl-Bildschirm nicht.

Installieren des USB-Treibers

Wenn Sie Windows XP benutzen, brauchen Sie den USB-Treiber nicht zu installieren. Wenn der USB-Treiber einmal installiert worden ist, erübrigt sich eine erneute Installation.

- 1 Schalten Sie Ihren Computer ein, und legen Sie die mitgelieferte CD-ROM in das CD-ROM-Laufwerk ein.**

Schließen Sie für diesen Vorgang nicht Ihre Kamera an den Computer an.

Der Modellwahl-Bildschirm erscheint. Falls er nicht erscheint, doppelklicken Sie auf  (My Computer) →  (ImageMixer) in dieser Reihenfolge.

- 2 Klicken Sie auf [Cyber-shot] auf dem Modellwahl-Bildschirm.**



Der Installationsmenü-Bildschirm erscheint.

- 3 Klicken Sie auf [USB Driver] auf dem Installationsmenü-Bildschirm.**



Das Fenster „InstallShield Wizard“ (InstallShield-Assistent) erscheint.

- 4 Klicken Sie auf [Next]. Wenn die Meldung „Information“ erscheint, klicken Sie auf [Next].**



Die Installation des USB-Treibers beginnt. Wenn die Installation beendet ist, erscheint ein Bestätigungsfenster.

- 5** Klicken Sie auf [Yes, I want to restart my computer now] (Ja, ich möchte meinen Computer jetzt neu starten), und klicken Sie dann auf [Finish].



Ihr Computer wird neu gestartet. Nun können Sie die USB-Verbindung herstellen.

Installieren von „Image Transfer“

Mit Hilfe der Software „Image Transfer“ können Sie Bilder automatisch zu Ihrem Computer kopieren, wenn Sie die Kamera über das mitgelieferte USB-Kabel an Ihren Computer anschließen.

- 1** Klicken Sie auf [Cyber-shot] auf dem Modellwahl-Bildschirm.



Der Installationsmenü-Bildschirm erscheint.

- 2** Klicken Sie auf [Image Transfer] auf dem Installationsmenü-Bildschirm. Wählen Sie die gewünschte Sprache aus, und klicken Sie dann auf [OK].



Das Fenster „Welcome to the InstallShield Wizard“ (Willkommen zum InstallShield-Assistenten) erscheint.

- Dieser Abschnitt beschreibt die englischen Bildschirmanzeigen.

- 3** Klicken Sie auf [Next]. Wenn das Fenster „Licence Agreement“ (Lizenzvereinbarung) erscheint, klicken Sie auf [Yes].



Lesen Sie die Vereinbarung aufmerksam durch. Wenn Sie die Bedingungen der Vereinbarung akzeptieren, setzen Sie die Installation fort. Das Fenster „Information“ erscheint.

4 Klicken Sie auf [Next].

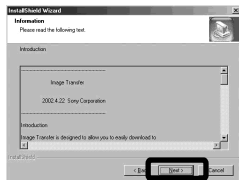

- 5 Geben Sie den Zielordner für die Installation an, und klicken Sie dann auf [Next]. Wählen Sie den Programmordner, und klicken Sie dann auf [Next].

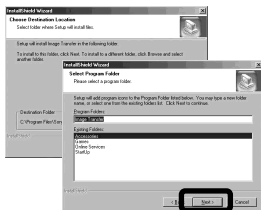

- 6 Vergewissern Sie sich, dass das Kontrollkästchen im Fenster „Image Transfer Settings“ (Bildtransfereinstellungen) aktiviert ist, und klicken Sie dann auf [Next].

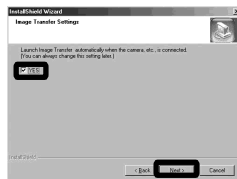

Wenn die Installation beendet ist, erscheint ein Bestätigungsfenster.

- 7 Klicken Sie auf [Finish].



Das Fenster „InstallShield Wizard“ (InstallShield-Assistent) wird geschlossen. Wenn Sie die Installation von „ImageMixer“ fortsetzen wollen, klicken Sie auf [ImageMixer] auf dem Installationsmenü-Bildschirm, und befolgen Sie dann die auf dem Bildschirm angezeigten Anweisungen.

- Um „Image Transfer“ benutzen zu können, ist der USB-Treiber erforderlich. Falls der erforderliche Treiber noch nicht in Ihrem Computer installiert ist, erscheint ein Fenster mit der Frage, ob Sie den Treiber installieren wollen. Folgen Sie den auf dem Bildschirm angezeigten Anweisungen.

Installieren von „ImageMixer“

Mit Hilfe der Software „ImageMixer Ver.1.5 for Sony“ können Sie Bilder kopieren, betrachten und bearbeiten. Einzelheiten entnehmen Sie bitte den Hilfe-Dateien der Software.

- 1 Klicken Sie auf [ImageMixer] auf dem Installationsmenü-Bildschirm. Wählen Sie die gewünschte Sprache aus, und klicken Sie dann auf [OK].**



Das Fenster „Welcome to the InstallShield Wizard“ (Willkommen zum InstallShield-Assistenten) erscheint.

- Dieser Abschnitt beschreibt die englischen Bildschirmanzeigen.

2 Folgen Sie den Anweisungen in den nachfolgenden Fenstern.

Installieren Sie „ImageMixer“ gemäß den auf dem Bildschirm angezeigten Anweisungen.

- Wenn Sie Windows 2000 oder Windows XP benutzen, installieren Sie „WinASPI“.
- Falls DirectX8.0a oder eine neuere Version nicht in Ihrem Computer installiert ist, erscheint das Fenster „Information“. Folgen Sie den auf dem Bildschirm angezeigten Anweisungen.

3 Führen Sie einen Neustart Ihres Computers gemäß den auf dem Bildschirm angezeigten Anweisungen durch.

4 Nehmen Sie die CD-ROM heraus.

Anschließen der Kamera an Ihren Computer

1 Schieben Sie den „Memory Stick“ mit den zu kopierenden Bildern in die Kamera ein.

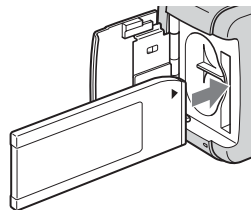

- Da die Kamera von den meisten empfohlenen Computern über den USB-Anschluss mit Strom versorgt werden kann (USB-Bus-Speisung), brauchen in diesem Fall keine Batterien in die Kamera eingesetzt zu werden.
- Es wird empfohlen, die Batterien vor dem Anschließen der Kamera herauszunehmen, um sie zu schonen.
- Weitere Einzelheiten zum Einsetzen des „Memory Stick“ finden Sie auf Seite 17.

2 Schalten Sie Ihren Computer ein.

- 3 Öffnen Sie die Buchsenabdeckung, und schließen Sie das mitgelieferte USB-Kabel an die Buchse ψ (USB) der Kamera an.**

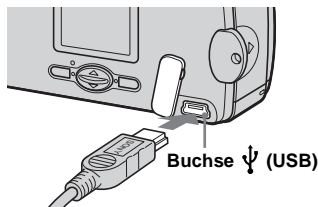

- Bei Verwendung eines USB-Hub kann kein einwandfreier Betrieb garantiert werden. Schließen Sie das USB-Kabel ohne Umweg über einen USB-Hub direkt an Ihren Computer an.

- 4 Schließen Sie das USB-Kabel an Ihren Computer an.**

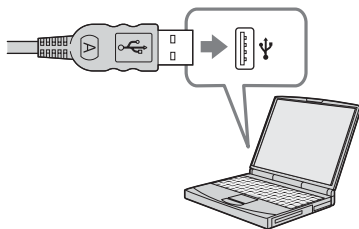

Die Kamera schaltet sich ein.

- Beachten Sie, dass sich die Kamera nicht einschalten lässt, wenn kein „Memory Stick“ in die Kamera eingesetzt ist.
- Wenn Sie einen Desktop-Computer verwenden, empfehlen wir, das USB-Kabel an den USB-Anschluss an der Rückwand anzuschließen.
- Bei Verwendung von Windows XP erscheint der AutoPlay-Assistent automatisch auf dem Desktop. Gehen Sie zu Seite 55 über.

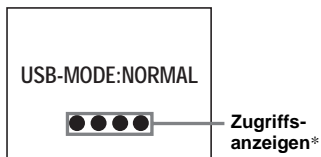

„USB-MODE: NORMAL“ erscheint auf dem LCD-Monitor der Kamera. Bei der ersten Herstellung der USB-Verbindung führt der Computer das Programm zur Erkennung der Kamera automatisch aus. Warten Sie einen Moment.

* Während der Datenübertragung werden die Zugriffsanzeigen rot.

- Falls „USB-MODE: NORMAL“ nicht in Schritt **4** angezeigt wird, prüfen Sie nach, ob [USB] unter [] im Menü auf [NORMAL] eingestellt ist (Seite 73).
- Im USB-Modus sind die Taste POWER, der Objektivschieber und andere Bedienelemente der Kamera funktionsunfähig.

Trennen des USB-Kabels vom Computer oder Herausnehmen des „Memory Stick“ aus der Kamera während der USB-Verbindung

Für Anwender von Windows 2000, Me oder XP

- 1 Doppelklicken Sie auf in der Taskleiste.
- 2 Klicken Sie auf (Sony DSC), dann auf [Stop].
- 3 Überprüfen Sie das Gerät im Bestätigungsfenster, und klicken Sie dann auf [OK].
- 4 Klicken Sie auf [OK]. Schritt 4 erübrigt sich für Benutzer von Windows XP.
- 5 Trennen Sie das USB-Kabel ab, oder nehmen Sie den „Memory Stick“ heraus.

Für Anwender von Windows 98 oder 98SE

Stellen Sie sicher, dass die Farbe der Zugriffsanzeigen (Seite 52) auf dem LCD-Monitor weiß geworden ist, und führen Sie nur den obigen Schritt 5 aus.

Kopieren von Bildern mit „Image Transfer“

— Windows 98/98SE/2000/Me

Verbinden Sie die Kamera und Ihren Computer mit dem USB-Kabel.

„Image Transfer“ wird gestartet, und die Bilder werden automatisch zum Computer kopiert.

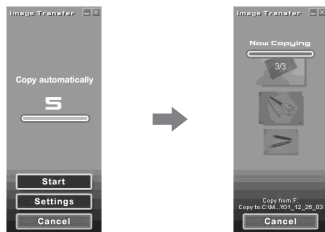

- Normalerweise werden die Ordner „Image Transfer“ und „Date“ im Ordner „My Documents“ angelegt, und alle mit der Kamera aufgenommenen Bilddateien werden in diese Ordner kopiert.
- Sie können die Einstellungen von „Image Transfer“ ändern (Seite 54).
- Wenn „ImageMixer“ (Seite 51) installiert ist und der Bildkopiervorgang mit „Image Transfer“ beendet ist, startet „ImageMixer“ automatisch und zeigt die Bilder an.

— Windows XP

Verbinden Sie die Kamera und Ihren Computer mit dem USB-Kabel.

„Image Transfer“ wird automatisch gestartet, und die Bilder werden automatisch zum Computer kopiert. Windows XP ist so eingestellt, dass der AutoPlay-Assistent des Betriebssystems aktiviert wird.

Wenn Sie die Einstellung annullieren wollen, gehen Sie folgendermaßen vor.

- 1** Klicken Sie auf [Start], dann auf [My Computer].
- 2** Klicken Sie mit der rechten Maustaste auf [Sony MemoryStick], und klicken Sie dann auf [Properties].
- 3** Heben Sie die Einstellung auf.
 - ① Klicken Sie auf [AutoPlay].
 - ② Stellen Sie [Content type] auf [Pictures] ein.
 - ③ Aktivieren Sie [Select an action to perform] unter [Actions], wählen Sie [Take no action], und klicken Sie dann auf [Apply].
 - ④ Stellen Sie [Content type] auf [Video files] ein, und wiederholen Sie Schritt ③. Stellen Sie dann [Content type] auf [Mixed content] ein, und wiederholen Sie Schritt ③ erneut.

- ⑤ Klicken Sie auf [OK].

Das Fenster „Properties“ wird geschlossen. Der AutoPlay-Assistent des Betriebssystems wird dann bei der nächsten Herstellung der USB-Verbindung nicht automatisch gestartet.

Ändern von „Image Transfer“-Einstellungen

Sie können die „Image Transfer“-Einstellungen ändern. Klicken Sie mit der rechten Maustaste auf das „Image Transfer“-Symbol in der Taskleiste, und wählen Sie [Open Settings]. Die folgenden Einstellungen stehen zur Verfügung: [Basic], [Copy], und [Delete].

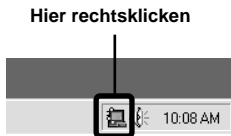

Wenn „Image Transfer“ startet, erscheint das nachstehende Fenster.



Wenn Sie [Settings] im obigen Fenster wählen, können Sie nur die Einstellung [Basic] ändern.

Kopieren von Bildern ohne „Image Transfer“

— Windows 98/98SE/2000/Me

Wenn „Image Transfer“ nicht auf automatischen Start eingestellt ist, können Sie die Bilder nach dem folgenden Verfahren kopieren.

1 Doppelklicken Sie auf [My Computer], und dann auf [Removable Disk].

Der Inhalt des in Ihre Kamera eingesetzten „Memory Stick“ wird angezeigt.

- Dieser Abschnitt beschreibt anhand eines Beispiels, wie Sie Bilder in den Ordner „My Documents“ kopieren.
- Wenn das Symbol „Removable Disk“ nicht angezeigt wird, lesen Sie die folgende Spalte durch.
- Angaben bei Verwendung von Windows XP auf Seite 55.

2 Doppelklicken Sie auf [DCIM] und dann auf den Ordner, der die gewünschten Bilder enthält.

Der Ordner wird geöffnet.

3 Kopieren Sie die Bilddateien mittels Drag & Drop in den Ordner „My Documents“.

Die Bilddateien werden in den Ordner „My Documents“ kopiert.

- Wenn Sie versuchen, ein Bild in einen Ordner zu kopieren, der ein Bild mit demselben Dateinamen enthält, erscheint die Überschreibungs-Bestätigungsmeldung. Wenn Sie das vorhandene Bild mit dem neuen überschreiben, wird die Originaldatei gelöscht.

Wenn das Wechselmediensymbol nicht angezeigt wird

- 1 Klicken Sie mit der rechten Maustaste auf [My Computer], und klicken Sie dann auf [Properties]. Das Fenster „System Properties“ erscheint.
 - Wenn Sie Windows 2000 benutzen, klicken Sie auf [Hardware] im Fenster „System Properties“.
- 2 Prüfen Sie, ob andere Geräte bereits installiert sind.
 - ① Klicken Sie auf [Device Manager].
 - ② Prüfen Sie, ob der Eintrag „Sony DSC“ mit einem Symbol vorhanden ist.

3 Wenn eines der obigen Geräte vorhanden ist, löschen Sie es nach dem folgenden Verfahren.

① Klicken Sie auf [ Sony DSC].

• Wenn Sie Windows 2000 benutzen, rechtsklicken Sie auf [ Sony DSC].

② Klicken Sie auf [Remove] (oder [Uninstall] in Windows 2000). Das Fenster „Confirm Device Removal“ (Gerätelöschung bestätigen) erscheint.

③ Klicken Sie auf [OK]. Das Gerät wird gelöscht.

Wiederholen Sie die Installation des USB-Treibers von der mitgelieferten CD-ROM (Seite 48).

— Windows XP

Kopieren von Bildern mit dem AutoPlay-Assistenten von Windows XP

1 Stellen Sie eine USB-Verbindung her (Seite 52). Klicken Sie auf [Copy pictures to a folder on my computer using Microsoft Scanner and Camera Wizard] (Bilder mit Microsoft Scanner- und Kamera-Assistenten zu einem Ordner in meinem Computer kopieren), und dann auf [OK].

Das Fenster „Scanner and Camera Wizard“ (Scanner- und Kamera-Assistent) erscheint.

2 Klicken Sie auf [Next].

Die im „Memory Stick“ gespeicherten Bilder werden angezeigt.

3 Deaktivieren Sie die Kontrollkästchen der Bilder, die Sie nicht zum Computer kopieren wollen, durch Anklicken, und klicken Sie dann auf [Next].

Das Fenster „Picture Name and Destination“ (Bildname und Zieladresse) erscheint.

4 Wählen Sie einen Namen und einen Zielordner für Ihre Bilder aus, und klicken Sie dann auf [Next].

Der Bildkopiervorgang beginnt. Wenn der Kopiervorgang beendet ist, erscheint das Fenster „Other Options“ (Sonstige Optionen).

5 Wählen Sie [Nothing. I'm finished working with these pictures] (Die Arbeit mit diesen Bildern ist beendet), und klicken Sie dann auf [Next].

Das Fenster „Scanner and Camera Wizard“ (Scanner- und Kamera-Assistent beenden) erscheint.

6 Klicken Sie auf [Finish].

Das Assistent-Fenster wird geschlossen.

• Wenn Sie weitere Bilder kopieren wollen, wenden Sie das unter **1** auf Seite 52 beschriebene Verfahren an, um das USB-Kabel abzutrennen und wieder anzuschließen. Führen Sie dann den Vorgang ab Schritt **1** erneut aus.

— **Windows 98/98SE/2000/Me/XP**

1 Doppelklicken Sie auf [My Documents] auf dem Desktop.

Der Inhalt des Ordners „My Documents“ wird angezeigt.

- Dieser Abschnitt beschreibt das Verfahren zur Wiedergabe von kopierten Bildern im Ordner „My Documents“.
- Wenn Sie Windows XP benutzen, klicken Sie auf [Start] → [My Documents] in dieser Reihenfolge.
- Verwenden Sie die Software „ImageMixer Ver.1.5 for Sony“, um Bilder auf Ihrem Computer wiederzugeben und zu bearbeiten. Einzelheiten entnehmen Sie bitte den Hilfe-Dateien der Software.

2 Doppelklicken Sie auf den gewünschten Ordner und die Bilddatei.

Das Bild wird angezeigt.

Bilddatei-Speicheradressen und Dateinamen

Die mit Ihrer Kamera aufgenommenen Bilddateien werden in Ordnern im „Memory Stick“ gruppiert.

Beispiel: Für Anwender von Windows Me

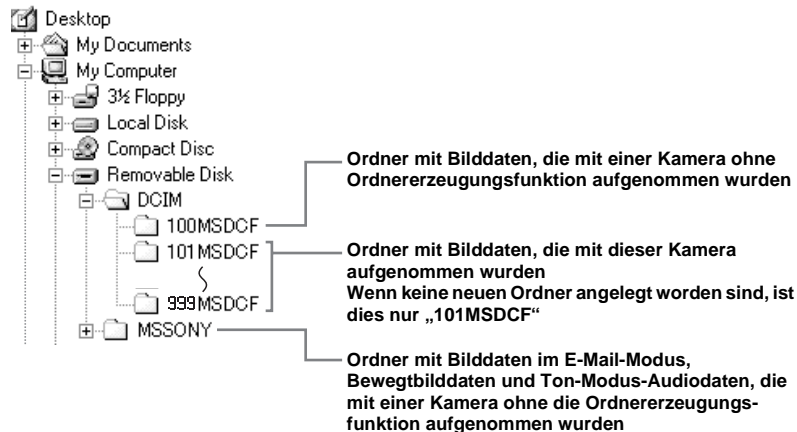

Ordner	Dateiname	Bedeutung
101MSDCF bis zu 999MSDCF	DSC0□□□□.JPG	Standbilddateien
	MOV0□□□□.MPG	Filmdateien

- Die Daten in den Ordnern „100MSDCF“ und „MSONY“ sind nur für Wiedergabe bestimmt, und Ihre Kamera kann keine Bilder in diesen Ordnern speichern.
- Weitere Informationen über den Ordner finden Sie auf Seite 24.
- □□□□ steht für eine beliebige Zahl von 0001 bis 9999.

Empfohlene Computer-Umgebung

Betriebssystem: Mac OS 8.5.1, 8.6, 9.0, 9.1, 9.2, oder Mac OS X (v10.0/v10.1/v10.2)

Eines der obigen Betriebssysteme muss vorinstalliert sein. Für die folgenden Modelle muss das Betriebssystem auf Mac OS 9.0, 9.1 oder 9.2 aktualisiert werden.

- iMac mit werksseitig installiertem Mac OS 8.6 und CD-ROM-Laufwerk in Slot-Loading-Ausführung
- iBook oder Power Mac G4 mit werksseitig installiertem Mac OS 8.6

USB-Anschluss: Standardmäßig eingebaut

Auflösung: 800 × 600 Punkte oder mehr
32.000 Farbmodus oder mehr

- Wenn Sie zwei oder mehr USB-Geräte gleichzeitig an einen Computer anschließen, kann es je nach Art der USB-Geräte vorkommen, dass einige Geräte, einschließlich Ihrer Kamera, nicht funktionieren.
- Bei Verwendung eines USB-Hub kann kein einwandfreier Betrieb garantiert werden.
- Es kann kein einwandfreier Betrieb für alle oben empfohlenen Computer-Umgebungen garantiert werden.

USB-Modus

Es gibt zwei Modi für den USB-Anschluss: [NORMAL] und [PTP]*. Der Modus [NORMAL] ist die Werksvorgabe. Dieser Abschnitt beschreibt den USB-Anschluss im Modus [NORMAL].

Wenn Sie die Kamera über ein USB-Kabel an Ihren Computer anschließen, kann sie vom Computer mit Strom versorgt werden (USB-Bus-Speisung).

* Kompatibel nur mit Mac OS X. Wenn Sie Ihre Kamera an einen Computer anschließen, werden nur die Daten in dem von der Kamera ausgewählten Ordner zum Computer kopiert. Um einen Ordner auszuwählen, wenn die Kamera an Ihren Computer angeschlossen ist, drücken Sie MENU, und wenden Sie das Verfahren zum Wechseln des Wiedergabeordners an.

Kommunikation mit Ihrem Computer

Wenn Ihr Computer den Betrieb nach dem Pausen- oder Schlafmodus fortsetzt, kann es vorkommen, dass die Kommunikation zwischen der Kamera und dem Computer nicht wiederhergestellt wird.

Falls Ihr Computer keinen USB-Anschluss besitzt

Wenn weder ein USB-Anschluss noch ein „Memory Stick“-Steckplatz vorhanden ist, können Sie Bilder mit Hilfe von Zusatzgeräten kopieren. Einzelheiten finden Sie auf der Sony-Website.
<http://www.sony.net/>

Für das jeweilige Betriebssystem erforderliche Schritte

Führen Sie je nach Ihrem Betriebssystem die folgenden Schritte aus.

Betriebssystem	Schritte
Mac OS 8.5.1/8.6/9.0	Schritte 1 bis 4
Mac OS 9.1/9.2/ Mac OS X (v10.0/v10.1/v10.2)	Schritte 2 bis 4

1 Installieren des USB-Treibers

- 1 Schalten Sie Ihren Computer ein, und legen Sie die mitgelieferte CD-ROM in das CD-ROM-Laufwerk ein.
Der Modellwahl-Bildschirm erscheint.
- 2 Klicken Sie auf [Cyber-shot] auf dem Modellwahl-Bildschirm.
Der Installationsmenü-Bildschirm erscheint.
- 3 Klicken Sie auf [USB Driver].
Das Fenster „USB Driver“ erscheint.
- 4 Doppelklicken Sie auf das Symbol des Festplattenlaufwerks, in dem das Betriebssystem enthalten ist, um das Fenster zu öffnen.
- 5 Kopieren Sie die folgenden zwei Dateien mittels Drag & Drop von dem in Schritt 3 geöffneten Fenster zu dem Systemordnersymbol in dem in Schritt 4 geöffneten Fenster.
 - Sony USB Driver
 - Sony USB Shim
- 6 Wenn die Bestätigungsmeldung angezeigt wird, klicken Sie auf [OK].
- 7 Starten Sie Ihren Computer neu, und nehmen Sie dann die CD-ROM heraus.

2 Anschließen der Kamera an den Computer

Einzelheiten finden Sie auf Seite 51.

Trennen des USB-Kabels vom Computer oder Herausnehmen des „Memory Stick“ aus der Kamera während der USB-Verbindung

Ziehen Sie das Laufwerkssymbol oder das „Memory Stick“-Symbol mittels Drag & Drop zum „Mülleimer“-Symbol, und trennen Sie dann das USB-Kabel ab, oder nehmen Sie den „Memory Stick“ heraus.

- Wenn Sie Mac OS X v10.0 benutzen, trennen Sie das USB-Kabel usw. ab, nachdem Sie Ihren Computer ausgeschaltet haben.

3 Kopieren von Bildern

- 1 Doppelklicken Sie auf das Symbol des neu erkannten Laufwerks auf dem Desktop.
Der Inhalt des in Ihre Kamera eingesetzten „Memory Stick“ wird angezeigt.
- 2 Doppelklicken Sie auf [DCIM].
- 3 Doppelklicken Sie auf den Ordner, der die gewünschten Bilddateien enthält.
- 4 Ziehen Sie die Bilddateien mittels Drag & Drop zum Festplattensymbol.
Die Bilddateien werden zur Festplatte kopiert.
 - Einzelheiten über die Bilddatei-Speicheradressen und Dateinamen finden Sie auf Seite 57.

4 Wiedergeben der Bilder auf Ihrem Computer

- 1 Doppelklicken Sie auf das Festplattensymbol.
- 2 Doppelklicken Sie in dem Ordner, der die kopierten Dateien enthält, auf die gewünschte Bilddatei.
Die Bilddatei wird geöffnet.

• Schließen Sie alle laufenden Anwendungen im Computer, bevor Sie den USB-Treiber und die Anwendung installieren.

- Mit Hilfe der Software „ImageMixer Ver.1.5 for Sony“ können Sie Bilder zu Ihrem Computer kopieren und auf Ihrem Computer betrachten. Einzelheiten über das Installationsverfahren finden Sie in der mit der CD-ROM gelieferten Bedienungsanleitung, und Angaben zur Bedienungsweise finden Sie in den Hilfedateien der Software.
- „ImageMixer“ ist nicht mit Mac OS X kompatibel.
- „Image Transfer“ kann nicht mit Macintosh verwendet werden.

Erzeugen einer Video-CD mit „ImageMixer“

Sie können eine Video-CD mit „ImageMixer Ver.1.5 for Sony“ erzeugen. Sie können die erzeugten Video-CDs auf einem mit Video-CD kompatiblen DVD-Player, oder mit Hilfe von Video-CD-Anwendungssoftware auf einem Computer abspielen.

1 Starten Sie „ImageMixer“.

2 Klicken Sie auf .

Der Video-CD-Erzeugungsmodus wird aktiviert.

3 Ziehen Sie die gewünschte Datei oder das Album mittels Drag & Drop zum Menübildschirm.



Das ausgewählte Bild wird zum Menübildschirm hinzugefügt.

- Dieser Abschnitt beschreibt die englischen Bildschirmanzeigen.

4 Klicken Sie auf .

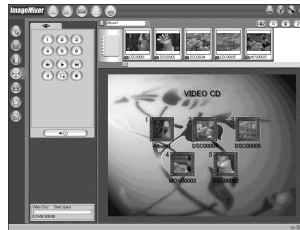

Sie können das Bild im Vorschaufenster anzeigen.

5 Klicken Sie auf .

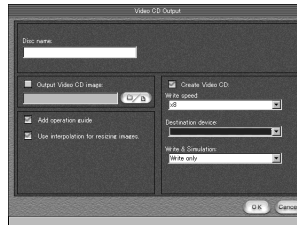

Das Discerzeugungs-Dialogfeld erscheint.

6 Legen Sie eine leere CD-R in das CD-R-Laufwerk ein, und klicken Sie auf [OK].

Der Brennvorgang der Disc beginnt.

- Sie können keine CD-RW-Discs verwenden.
- Ein CD-R-Laufwerk wird zum Erzeugen einer Video-CD benötigt.

Für die Macintosh-Ausgabe

- „Toast“ von Roxio (nicht mitgeliefert) wird zur Erzeugung einer Video-CD benötigt.
- Die Wiedergabezeit der Bewegtbilddatei wird auf dem Vorschau-Bildschirm kürzer.

Störungsbehebung

Falls Sie Probleme mit Ihrer Kamera haben, probieren Sie die folgenden Abhilfemaßnahmen aus.

- 1 Überprüfen Sie zuerst die Punkte in den folgenden Tabellen. **Falls der Code „C:□□:□□“ auf dem LCD-Monitor erscheint, ist die Selbstdiagnosefunktion aktiv (Seite 70).**

- 2 Falls Ihre Kamera noch immer nicht einwandfrei funktioniert, drücken Sie den Knopf RESET an der Unterseite der Kamera mit einem spitzen Gegenstand hinein, und schalten Sie dann die Kamera wieder ein. (Alle Einstellungen, einschließlich des Datums und der Uhrzeit, werden gelöscht.)

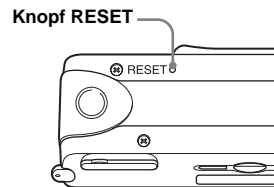







- 3 Sollte Ihre Kamera noch immer nicht einwandfrei funktionieren, wenden Sie sich an Ihren Sony-Händler oder eine örtliche Sony-Kundendienststelle.













Akkus und Stromversorgung

Symptom	Ursache	Abhilfemaßnahme
Die Akku-Restzeitanzeige ist falsch, oder der Akku ist trotz Anzeige einer genügenden Restzeit schnell leer.	<ul style="list-style-type: none">• Die Kamera ist an einem sehr kalten Ort benutzt worden.• Die Akkus sind entladen.• Die Akkukontakte oder die Kontakte am Batteriefach/„Memory Stick“-Deckel sind verschmutzt.• Bei den Akkus macht sich der „Memory-Effekt“ bemerkbar (Seite 11).• Die Akkus sind erschöpft (Seite 78).	<p>—</p> <p>→ Setzen Sie geladene Akkus ein (Seite 10).</p> <p>→ Wischen Sie Schmutz mit einem trockenen Tuch ab (Seite 11).</p> <p>→ Um die Akkus wieder auf den ursprünglichen Leistungsstand zu bringen, benutzen Sie sie, bis sie völlig entladen sind, bevor Sie sie wieder aufladen.</p> <p>→ Ersetzen Sie die Akkus durch neue.</p>
Die Akkus sind zu schnell erschöpft.	<ul style="list-style-type: none">• Sie verwenden die Kamera für Aufnahme/Wiedergabe an einem sehr kalten Ort.• Die Akkus sind nicht genügend aufgeladen.• Die Akkus sind erschöpft (Seite 78).	<p>—</p> <p>→ Laden Sie die Akkus (Seite 10).</p> <p>→ Ersetzen Sie die Akkus durch neue.</p>



Symptom	Ursache	Abhilfemaßnahme
Die Kamera lässt sich nicht einschalten.	<ul style="list-style-type: none"> • Die Akkus sind nicht richtig eingesetzt. • Die Akkus sind entladen. • Die Akkus sind erschöpft (Seite 78). 	<ul style="list-style-type: none"> → Setzen Sie die Akkus richtig ein (Seite 12). → Ersetzen Sie die Akkus durch aufgeladene (Seite 10). → Ersetzen Sie die Akkus durch neue.
Die Kamera schaltet sich plötzlich aus.	<ul style="list-style-type: none"> • Wird die Kamera bei Akkubetrieb etwa drei Minuten lang nicht bedient, schaltet sie sich zur Schonung der Akkus automatisch aus (Seite 14). • Die Akkus sind entladen. 	<ul style="list-style-type: none"> → Schalten Sie die Kamera wieder ein (Seite 14). → Ersetzen Sie die Akkus durch aufgeladene (Seite 10).

Aufnahme von Standbildern/Bewegtbildern

Symptom	Ursache	Abhilfemaßnahme
Es erscheint kein Bild auf dem LCD-Monitor.	<ul style="list-style-type: none"> • Der Moduswahlschalter steht auf . 	<ul style="list-style-type: none"> → Stellen Sie den Moduswahlschalter auf  oder  (Seiten 20 und 41).
Das Bild ist unscharf.	<ul style="list-style-type: none"> • Das Motiv ist zu nah. • Sie haben bei Standbildaufnahme  (Illumination-Snap-Modus),  (Dämmerungsmodus),  (Vivid-Nature-Modus) oder  (Active-Outdoor-Modus) Szenenwahlfunktion gewählt. • Sie nehmen Bewegtbilder aus einer Entfernung von weniger als 1,0 m auf. • Sie haben die Entfernungsvorwahlfunktion aktiviert. 	<ul style="list-style-type: none"> → Achten Sie beim Aufnehmen darauf, dass das Objektiv weiter vom Motiv entfernt ist als die minimale Aufnahmeentfernung von 10 cm (Seite 30). → Deaktivieren Sie die Szenenwahlfunktion (Seite 29). → Wählen Sie die Fokussvorwahlfunktion (Seite 30). → Auf [AUTO] einstellen (Seite 31).
Das Bild ist zu dunkel.	<ul style="list-style-type: none"> • Der LCD-Monitor ist zu dunkel. 	<ul style="list-style-type: none"> → Stellen Sie [LCD-LICHT] auf [EIN] ein (Seite 21).
Das Bild ist zu hell.	<ul style="list-style-type: none"> • Der LCD-Monitor ist zu hell. 	<ul style="list-style-type: none"> → Stellen Sie [LCD-LICHT] auf [AUS] ein (Seite 21).
Das Bild ist monochrom (schwarzweiß).	<ul style="list-style-type: none"> • [BILDEFFEKT] ist auf den Modus [S/W] eingestellt. 	<ul style="list-style-type: none"> → Heben Sie den [S/W]-Modus auf (Seite 32).
Beim Aufnehmen eines sehr hellen Motivs erscheinen vertikale Streifen.	<ul style="list-style-type: none"> • Diese Erscheinung ist auf das Schmierphänomen zurückzuführen. 	<ul style="list-style-type: none"> → Dies ist keine Funktionsstörung.

Symptom	Ursache	Abhilfemaßnahme
Die Kamera nimmt nicht auf.	<ul style="list-style-type: none"> • Es ist kein „Memory Stick“ eingesetzt. • Die Kapazität des „Memory Stick“ ist unzureichend. • Der Schreibschuttschieber am „Memory Stick“ steht auf der Stellung LOCK. • Es kann nicht fotografiert werden, während der Blitz geladen wird. • Sie haben den Moduswahlschalter zum Aufnehmen eines Standbilds nicht auf  gestellt. • Sie haben den Moduswahlschalter zum Aufnehmen eines Films nicht auf  gestellt. 	<ul style="list-style-type: none"> → Setzen Sie einen „Memory Stick“ ein (Seite 17). → Löschen Sie die im „Memory Stick“ (Seite 44) gespeicherten Bilder, oder formatieren Sie ihn (Seite 45). → Wechseln Sie den „Memory Stick“ aus. → Den Schieber auf die Aufnahmeposition stellen (Seite 76). — → Auf  einstellen (Seite 20). → Auf  einstellen (Seite 41).
Der Blitz funktioniert nicht.	<ul style="list-style-type: none"> • Der Moduswahlschalter steht auf  oder . • Der Blitzmodus ist auf  (Blitzsperr) eingestellt. • Sie haben bei Standbildaufnahme entweder  (Dämmerungsmodus) oder  (Vivid-Nature-Modus) für die Szenenwahlfunktion gewählt, oder die Kamera befindet sich im Burst-Modus. 	<ul style="list-style-type: none"> → Den Knopf auf  stellen. → Stellen Sie den Blitzmodus auf Automatik (keine Anzeige),  (Rote-Augen-Reduzierung) oder  (Zwangsblitz) ein (Seite 23). → Stellen Sie den Moduswahlknopf auf eine andere Position (Seiten 18 und 29).
Die Augen von Personen erscheinen rot.	—	→ Stellen Sie den Blitzmodus auf  (Rote-Augen-Reduzierung) ein (Seite 23).
Datum und Uhrzeit werden falsch aufgezeichnet.	• Datum und Uhrzeit sind nicht korrekt eingestellt.	→ Datum und Uhrzeit korrekt einstellen (Seite 15).

Anzeigen von Bildern

Symptom	Ursache	Abhilfemaßnahme
Die Kamera gibt keine Bilder wieder.	<ul style="list-style-type: none"> • Der Moduswahlschalter steht nicht auf . • Ihre Kamera kann keine von der Festplatte Ihres Computers kopierten Bilddateien wiedergeben, wenn der Ordner-/Dateiname geändert oder das Bild bearbeitet worden ist. • Die Kamera befindet sich im USB-Modus. 	→ Auf  einstellen (Seite 34). — → Trennen Sie die USB-Verbindung (Seiten 52 und 59).
Es erfolgt keine Bildwiedergabe auf einem Computer.	—	→ Siehe Seite 66.
Ihre Kamera kann keine vergrößerte Wiedergabe durchführen.	<ul style="list-style-type: none"> • Vergrößerte Wiedergabe ist nicht für Dateien verfügbar, die mit anderen Geräten erzeugt oder bearbeitet wurden. 	—
Das Drucksymbol (DPOF) wird nicht angezeigt.	<ul style="list-style-type: none"> • Filmaufnahmen können nicht mit Drucksymbolen (DPOF) markiert werden. 	—

Löschen von Bildern

Symptom	Ursache	Abhilfemaßnahme
Ein Bild lässt sich nicht löschen.	<ul style="list-style-type: none"> • Der Schreibschutzschieber am „Memory Stick“ steht auf der Stellung LOCK. 	→ Den Schieber auf die Aufnahme-position stellen (Seite 76).
Sie haben ein Bild versehentlich gelöscht.	<ul style="list-style-type: none"> • Nachdem ein Bild einmal gelöscht worden ist, kann es nicht wiederhergestellt werden. 	→ Der Schreibschutzschieber am „Memory Stick“ verhindert das versehentliche Löschen von Bildern (Seite 76).

Computer

Symptom	Ursache	Abhilfemaßnahme
Sie wissen nicht, ob das Betriebssystem Ihres Computers kompatibel ist.	—	→ Überprüfen Sie „Empfohlene Computer-Umgebung“ (Seiten 47 und 58).
Der USB-Treiber kann nicht installiert werden.	—	→ In Windows 2000 müssen Sie sich als Administrator (autorisierter Administrator) anmelden (Seite 48).

Symptom	Ursache	Abhilfemaßnahme
Der Computer erkennt die Kamera nicht.	<ul style="list-style-type: none"> • Sie verwenden nicht das mitgelieferte USB-Kabel. • Das USB-Kabel ist nicht richtig angeschlossen. • [USB] wurde im Setup-Menü auf [PTP] unter  eingestellt . • Die USB-Anschlüsse des Computers sind außer der Tastatur, der Maus und der Kamera noch mit anderen Geräten verbunden. • Die Kamera ist nicht direkt an Ihren Computer angeschlossen. • Der USB-Treiber ist nicht installiert. • Sie haben die Kamera vor der Installation des USB-Treibers mit dem USB-Kabel an den Computer angeschlossen, so dass die Kamera nicht vom Computer erkannt wurde. 	<ul style="list-style-type: none"> → Verwenden Sie das mitgelieferte USB-Kabel (Seite 52). → Trennen Sie das USB-Kabel ab, und schließen Sie es wieder korrekt an. Vergewissern Sie sich, dass „USB-MODE“ auf dem LCD-Monitor angezeigt wird (Seiten 52 und 59). → Auf [NORMAL] einstellen (Seite 73). → Trennen Sie die USB-Kabel außer denen für Tastatur, Maus und Kamera ab. → Schließen Sie die Kamera ohne Umleitung über einen Hub oder ein anderes Gerät direkt an Ihren Computer an. → Installieren Sie den USB-Treiber (Seiten 48 und 59). → Löschen Sie das nicht erkannte Gerät, und installieren Sie dann den USB-Treiber (Seiten 48, 54 und 59).
Die Kamera lässt sich während einer USB-Verbindung nicht einschalten.	<ul style="list-style-type: none"> • Die Kamera ist nicht direkt an Ihren Computer angeschlossen. • Es ist kein „Memory Stick“ eingesetzt. 	<ul style="list-style-type: none"> → Schließen Sie die Kamera ohne Umleitung über einen Hub oder ein anderes Gerät direkt an Ihren Computer an. → Setzen Sie einen „Memory Stick“ ein (Seite 17).
Sie können keine Bilder kopieren.	<ul style="list-style-type: none"> • Die Kamera ist nicht richtig an Ihren Computer angeschlossen. • Sie verwenden nicht das korrekte Kopierverfahren für Ihr Betriebssystem. — — 	<ul style="list-style-type: none"> → Verbinden Sie die Kamera und Ihren Computer korrekt mit dem mitgelieferten USB-Kabel (Seite 51). → Wenden Sie das für Ihr Betriebssystem vorgeschriebene Kopierverfahren an (Seiten 53, 54 und 59). → Wenn Sie die Software „Image Transfer“ benutzen, lesen Sie die Angaben auf Seite 53. → Wenn Sie das Anwendungsprogramm „ImageMixer Ver.1.5 for Sony“ verwenden, klicken Sie auf HELP.
„Image Transfer“ startet nach der Herstellung einer USB-Verbindung nicht automatisch.	<ul style="list-style-type: none"> — — 	<ul style="list-style-type: none"> → Wählen Sie [Launch Image Transfer automatically when the camera, etc., is connected.] für die Einstellung [Basic] (Seite 54). → Stellen Sie die USB-Verbindung nach dem Einschalten des Computers her (Seite 51).

Symptom	Ursache	Abhilfemaßnahme
Es erfolgt keine Bildwiedergabe auf einem Computer.	— —	→ Wenn Sie das Anwendungsprogramm „ImageMixer Ver.1.5 for Sony“ verwenden, klicken Sie auf HELP. → Den Hersteller des Computers oder der Software konsultieren.
Bei der Bewegtbildwiedergabe auf einem Computer treten Bildstörungen auf.	• Sie geben die Datei direkt vom „Memory Stick“ wieder.	→ Kopieren Sie den Film auf die Festplatte Ihres Computers, und geben Sie dann den Film von der Festplatte wieder (Seiten 53, 54 und 59).
Bilder können nicht ausgedruckt werden.	— —	→ Überprüfen Sie die Druckereinstellungen. → Klicken Sie auf die HELP-Dateien für das Anwendungsprogramm „ImageMixer Ver.1.5 for Sony“.
Beim Einlegen der mitgelieferten CD-ROM in Ihren Computer erscheint eine Fehlermeldung.	• Die Displayeinstellungen Ihres Computers sind nicht korrekt.	→ Stellen Sie die Displayeinstellungen Ihres Computers wie folgt ein: Windows: 800 × 600 Punkte oder mehr High Color (16-Bit-Farbe, 65.000 Farben) oder höher Macintosh: 800 × 600 Punkte oder mehr 32.000 Farben oder mehr

„Memory Stick“

Symptom	Ursache	Abhilfemaßnahme
Der „Memory Stick“ lässt sich nicht einschieben.	• Sie haben versucht, den „Memory Stick“ verkehrt herum einzuschieben.	→ Schieben Sie ihn richtig herum ein (Seite 17).
Es werden keine Daten auf den „Memory Stick“ aufgezeichnet.	• Der Schreibschutzschieber am „Memory Stick“ steht auf der Stellung LOCK. • Der „Memory Stick“ ist voll.	→ Den Schieber auf die Aufnahmeposition stellen (Seite 76). → Löschen Sie unnötige Bilder (Seite 44).
Der „Memory Stick“ lässt sich nicht formatieren.	• Der Schreibschutzschieber am „Memory Stick“ steht auf der Stellung LOCK.	→ Den Schieber auf die Aufnahmeposition stellen (Seite 76).
Sie haben einen „Memory Stick“ versehentlich formatiert.	• Wenn Sie einen „Memory Stick“ formatieren, werden alle im „Memory Stick“ enthaltenen Daten, einschließlich Bilder, die von einem anderen Gerät geschützt wurden, unwiederbringlich gelöscht und können nicht wiederhergestellt werden.	→ Wir empfehlen, den Schreibschutzschieber des „Memory Stick“ auf die Position LOCK zu stellen, um versehentliches Löschen zu verhüten (Seite 76).



Sonstiges

Symptom	Ursache	Abhilfemaßnahme
Die Kamera funktioniert nicht.	<ul style="list-style-type: none">• Die Akkus sind schwach. (Die Anzeige  erscheint.)• Das USB-Kabel ist angeschlossen.	<p>→ Laden Sie die Akkus (Seite 10).</p> <p>→ Trennen Sie das USB-Kabel ab (Seiten 52 und 59).</p>
Die Kamera ist eingeschaltet, aber sie funktioniert nicht.	<ul style="list-style-type: none">• Der interne Mikrocomputer arbeitet nicht einwandfrei.	<p>→ Nehmen Sie die Akkus heraus, setzen Sie sie nach etwa einer Minute wieder ein, und schalten Sie die Kamera ein. Falls die Kamera noch immer nicht funktioniert, drücken Sie den Knopf RESET an der Unterseite der Kamera mit einem spitzen Gegenstand hinein, und schalten Sie dann die Kamera wieder ein (Seite 61). (Durch Drücken des RESET-Knopfes werden alle Einstellungen, einschließlich Datum und Uhrzeit, gelöscht.)</p>
Sie können eine Anzeige auf dem LCD-Monitor nicht identifizieren.	—	<p>→ Überprüfen Sie die Anzeige (Seiten 80 bis 81).</p>
Das Objektiv beschlägt.	<ul style="list-style-type: none">• Feuchtigkeit hat sich niedergeschlagen.	<p>→ Schalten Sie die Kamera aus, und warten Sie etwa eine Stunde lang bei Zimmertemperatur, bis die Feuchtigkeit verdunstet ist, bevor Sie die Kamera benutzen (Seite 74).</p>

Warn- und Hinweismeldungen

Die folgenden Meldungen können auf dem LCD-Monitor erscheinen.

Meldung	Bedeutung/Abhilfemaßnahme
KEIN MEMORY STICK	<ul style="list-style-type: none">• Setzen Sie einen „Memory Stick“ ein (Seite 17).
SYSTEMFEHLER	<ul style="list-style-type: none">• Die Kamera einmal aus- und wieder einschalten (Seite 14).
MEMORY STICK FEHLER	<ul style="list-style-type: none">• Der eingesetzte „Memory Stick“ kann nicht in Ihrer Kamera verwendet werden (Seite 76).• Der „Memory Stick“ ist beschädigt, oder die Anschlusskontakte des „Memory Stick“ sind verschmutzt.• Setzen Sie den „Memory Stick“ korrekt ein (Seite 17).
MEMORY STICK TYPENFEHLER	<ul style="list-style-type: none">• Der eingesetzte „Memory Stick“ kann nicht in Ihrer Kamera verwendet werden (Seite 76).
FORMATIERFEHLER	<ul style="list-style-type: none">• Die Formatierung des „Memory Stick“ ist fehlgeschlagen. Formatieren Sie den „Memory Stick“ erneut (Seite 45).
MEMORY STICK GESPERRT	<ul style="list-style-type: none">• Der Schreibschutzschieber am „Memory Stick“ steht auf der Stellung LOCK. Den Schieber auf die Aufnahme position stellen (Seite 76).
KEIN SPEICHERPLATZ	<ul style="list-style-type: none">• Die Kapazität des „Memory Stick“ ist unzureichend. Es können keine Bilder aufgezeichnet werden. Löschen Sie unnötige Bilder (Seite 44).
KEINE DATEI IM ORDNER	<ul style="list-style-type: none">• Es sind keine Bilder in diesem Ordner aufgezeichnet.
ORDNERFEHLER	<ul style="list-style-type: none">• Ein Ordner mit der gleichen Nummer auf den ersten drei Stellen existiert bereits im „Memory Stick“. (Beispiel: 123MSDCF und 123ABCDE) Wählen Sie einen anderen Ordner, oder legen Sie einen neuen an.
KEINE WEITEREN ORDNER	<ul style="list-style-type: none">• Ein Ordner, dessen Name auf den ersten drei Stellen mit „999“ beginnt, existiert bereits im „Memory Stick“. Sie können keine Ordner anlegen.
AUFZEICHNUNG UNMÖGLICH	<ul style="list-style-type: none">• Die Kamera zeichnet keine Bilder im ausgewählten Ordner auf. Wählen Sie einen anderen Ordner (Seite 26).
DATEIFEHLER	<ul style="list-style-type: none">• Bei der Bildwiedergabe ist ein Fehler aufgetreten.
DATEISCHUTZ	<ul style="list-style-type: none">• Das Bild wurde durch ein anderes Gerät geschützt. Heben Sie den Schutz mit dem anderen Gerät auf.
BILDGRÖSSE ZU GROSS	<ul style="list-style-type: none">• Sie haben versucht, ein Bild wiederzugeben, dessen Größe mit dieser Kamera nicht wiedergegeben werden kann.
UNZULÄSSIGE BEDIENUNG	<ul style="list-style-type: none">• Sie haben versucht, eine Datei, die mit einem anderen Gerät erzeugt wurde, mit einem Drucksymbol (DPOF) zu versehen.
	<ul style="list-style-type: none">• Der Akku ist schwach oder leer. Laden Sie die Akkus (Seite 10). Je nach den Benutzungsbedingungen kann die Anzeige blinken, selbst wenn noch eine Akku-Restzeit von 5 bis 10 Minuten übrig ist.

Meldung	Bedeutung/Abhilfemaßnahme
OBJEKTIVHAUBE GESCHLOS.	<ul style="list-style-type: none"> • Der Objektivschieber war geschlossen, als Sie den Moduswahlschalter auf  oder  gestellt haben.
VERGRÖßERTE WIEDERGABEFehler	<ul style="list-style-type: none"> • Sie haben versucht, eine mit einem anderen Gerät erzeugte Datei vergrößert wiederzugeben. • Vergrößerte Wiedergabe ist nicht für Bilder verfügbar, die auf einem Computer bearbeitet wurden. • Während der vergrößerten Wiedergabe mit Ihrer Kamera ist ein Fehler aufgetreten.

Selbstdiagnose-Anzeige

– Falls ein Code erscheint, der mit einem Buchstaben beginnt

Die Kamera ist mit einer Selbstdiagnosefunktion ausgestattet. Diese Funktion zeigt den Zustand der Kamera mit einer Kombination aus einem Buchstaben und vier Ziffern auf dem LCD-Monitor an. Wird einer dieser Codes angezeigt, entnehmen Sie seine Bedeutung aus der folgenden Code-Tabelle, und ergreifen Sie die entsprechenden Abhilfemaßnahmen. Die letzten zwei Ziffern (durch □□ gekennzeichnet) hängen vom jeweiligen Betriebszustand der Kamera ab.

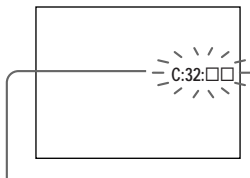

Selbstdiagnose-Anzeige

Code	Ursache	Gegenmaßnahme
C:32: □□	Es liegt eine Störung in der Hardware vor.	• Die Kamera einmal aus- und wieder einschalten (Seite 14).
C:13: □□	Die Kamera kann keine Daten vom/auf den „Memory Stick“ lesen oder schreiben.	• Setzen Sie den „Memory Stick“ wiederholt ein.
	Der eingesetzte „Memory Stick“ ist nicht formatiert.	• Formatieren Sie den „Memory Stick“ (Seite 45).
	Der eingesetzte „Memory Stick“ kann nicht mit Ihrer Kamera verwendet werden, oder die Daten sind beschädigt.	• Setzen Sie einen neuen „Memory Stick“ ein (Seite 17).
E:61: □□ E:91: □□	Eine vom Benutzer nicht behebbare Kamerastörung ist aufgetreten.	• Drücken Sie den Knopf RESET (Seite 61) an der Unterseite der Kamera hinein, und schalten Sie dann die Kamera wieder ein.

Falls sich ein Problem selbst nach mehrmaliger Anwendung der Abhilfemaßnahmen nicht beheben lässt, ist eventuell eine Reparatur notwendig.

Wenden Sie sich an Ihren Sony-Händler oder die örtliche Sony-Kundendienststelle, und geben Sie den 5-stelligen Servicecode an.









Beispiel: E:61:10

Menüposten







Die einstellbaren Menüposten sind je nach der Stellung des Moduswahlschalters unterschiedlich.

Der LCD-Monitor zeigt nur die jeweils verfügbaren Posten an. Der Werksvorgaben werden durch  angezeigt.

Bei Einstellung des Moduswahlschalters auf (bei Wahl von [] in den Menüeinstellungen)

Posten	Einstellung	Beschreibung
GRÖS-BURST	 2.0M / VGA / BURST	Dient zur Wahl der Bildgröße bei Standbild-Aufnahmen (Seiten 18 und 31).
FOKUS	 AUTO /  0.2 m /  0.5 m /  1.0 m /  ∞	Dient zur Wahl der Autofokusmethode oder Einstellung der Entfernungsvorwahl (Seite 30).
SELB AUSLÖS	EIN /  AUS	Dient zum Einstellen des Selbstauslösers (Seite 22).
BILDEFFEKT	 AUS / NEGATIV / SEPIA / S/W / SOLARIS.	Damit wählen Sie die Bildeffekte (Seite 32).

Bei Einstellung des Moduswahlschalters auf (bei Wahl von [] in den Menüeinstellungen)

Posten	Einstellung	Beschreibung
FOKUS	 AUTO /  0.2 m /  0.5 m /  1.0 m /  ∞	Dient zur Wahl der Autofokusmethode oder Einstellung der Entfernungsvorwahl (Seite 30).
SELB AUSLÖS	EIN /  AUS	Dient zum Einstellen des Selbstauslösers (Seite 22).
BILDEFFEKT	 AUS / NEGATIV / SEPIA / S/W / SOLARIS.	Damit wählen Sie die Bildeffekte (Seite 32).

Bei Einstellung des Moduswahlschalters auf oder (bei Wahl von [] in den Menüeinstellungen)

Posten	Einstellung	Beschreibung
FORMATIEREN	OK / ABBRECH	Damit formatieren Sie den „Memory Stick“. Beachten Sie, dass beim Formatieren eines „Memory Stick“ alle im „Memory Stick“ enthaltenen Daten, einschließlich Bilder, die von einem anderen Gerät geschützt wurden, unwiederbringlich gelöscht werden (Seite 45).
ORDNER ANLEGEN	OK / ABBRECH	Dient zum Anlegen eines Ordners für die Bildaufzeichnung (Seite 25).
ORDNER ÄNDERN	OK / ABBRECH	Dient zum Ändern eines Ordners für die Bildaufzeichnung (Seite 26).

Bei Einstellung des Moduswahlschalters auf (bei Wahl von [] in den Menüeinstellungen)

Posten	Einstellung	Beschreibung
LÖSCHEN	OK / ABBRECH	Das angezeigte Bild wird gelöscht (Seite 44).
IM ORDN LÖSCH	OK / ABBRECH	Alle Bilder im Ordner werden gelöscht (Seite 44).
INDEX / EINZEL	—	Dient zum Umschalten zwischen Vier-Bild-Anzeige und Einzelbildanzeige (Seite 34).
DPOF	EIN /  AUS	Dient zum Setzen/Löschen des Drucksymbols (DPOF) auf Standbildern (Seite 39).

Bei Einstellung des Moduswahlschalters auf (bei Wahl von [] in den Menüeinstellungen)

Posten	Einstellung	Beschreibung
FORMATIEREN	OK / ABBRECH	Damit formatieren Sie den „Memory Stick“. Beachten Sie, dass beim Formatieren eines „Memory Stick“ alle im „Memory Stick“ enthaltenen Daten, einschließlich Bilder, die von einem anderen Gerät geschützt wurden, unwiederbringlich gelöscht werden (Seite 45).
ORDNER ÄNDERN	OK / ABBRECH	Dient zur Wahl des Ordners, der die wiederzugebenden Bilder enthält (Seite 36).

Die folgenden Menüposten sind unabhängig von der Stellung des Moduswahlschalters immer verfügbar.

Bei Wahl von in den Menüeinstellungen

Posten	Einstellung	Beschreibung
LCD-LICHT	■EIN / AUS	Dient zur Wahl der Helligkeit des LCD-Monitors. Die Einstellung [EIN] macht den Bildschirm heller und leichter ablesbar, wenn Sie die Kamera an dunklen Orten benutzen, verbraucht aber auch mehr Batteriestrom (Seite 21).
ANZEIGE	■EIN AUS	<ul style="list-style-type: none"> – Alle Anzeigen werden angezeigt. – Dient zum Anzeigen von Warnmeldungen usw.

Bei Wahl von in den Menüeinstellungen

Posten	Einstellung	Beschreibung
UHREINSTELLUNG	DATUMSFORM DATUM-/UHREINSEL.	<ul style="list-style-type: none"> – Dient zum Einstellen der Datumsschreibweise (Seite 15). ■[J/M/T] / [M/T/J] / [T/M/J] – Dient zum Einstellen von Datum und Uhrzeit (Seite 15).
PIEPTON	■EIN VERSCHLSS AUS	<ul style="list-style-type: none"> – Der beim Drücken der Steuertaste bzw. des Auslösers erzeugte Piepton wird eingeschaltet. – Der beim Drücken des Auslösers erzeugte Piepton wird eingeschaltet. – Der Piepton wird ausgeschaltet.
USB	■NORMAL / PTP	Dient zum Umschalten des USB-Modus (Seiten 47 und 58).
 SPRACHE	—	Die Menüposten, Warnungen und Meldungen werden in der ausgewählten Sprache angezeigt.

Lassen Sie die Kamera nicht an folgenden Orten liegen

- An einem sehr heißen Ort, wie z.B. in einem in praller Sonne geparkten Auto. Hohe Temperaturen können eine Verformung des Kameragehäuses oder eine Funktionsstörung verursachen.
- Unter direktem Sonnenlicht oder in der Nähe eines Heizkörpers. Hohe Temperaturen können eine Verformung des Kameragehäuses oder eine Funktionsstörung verursachen.
- An einem Ort, der starken Vibrationen ausgesetzt ist.
- In der Nähe starker Magnetfelder.
- Achten Sie an sandigen oder staubigen Orten darauf, dass weder Sand noch Staub in die Kamera eindringt. Es könnte sonst zu einer Funktionsstörung der Kamera kommen, die in ungünstigen Fällen nicht reparierbar ist.

Zur Reinigung

Reinigen des LCD-Monitors

Reinigen Sie den Bildschirm mit einem LCD-Reinigungskit (nicht mitgeliefert), um Fingerabdrücke, Staub usw. zu entfernen.

Reinigen des Objektivs

Wischen Sie das Objektiv mit einem weichen Tuch ab, um Fingerabdrücke, Staub usw. zu entfernen.

Reinigen des Kameragehäuses

Reinigen Sie das Kameragehäuse mit einem weichen, leicht mit Wasser angefeuchteten Tuch, und wischen Sie anschließend das Gehäuse mit einem trockenen Tuch ab. Unterlassen Sie die Verwendung der folgenden Mittel, weil sie die Oberfläche angreifen oder das Gehäuse beschädigen können.

- Verdünner
- Benzin
- Alkohol
- Papiertücher
- Leichtflüchtige Insektizide
- Längerer Kontakt mit Gummi oder Vinyl

Hinweis zur Betriebstemperatur

Ihre Kamera ist für den Einsatz innerhalb eines Temperaturbereichs von 0°C und 40°C vorgesehen. Der Gebrauch bei sehr niedrigen oder hohen Temperaturen, die außerhalb dieses Bereichs liegen, ist nicht zu empfehlen.

Zu Feuchtigkeitskondensation

Falls die Kamera direkt von einem kalten an einen warmen Ort gebracht oder in einen sehr feuchten Raum gelegt wird, kann sich Feuchtigkeit im Inneren oder an der Außenseite der Kamera niederschlagen. Diese Feuchtigkeitskondensierung kann eine Funktionsstörung der Kamera verursachen.

Die folgenden Fälle begünstigen Feuchtigkeitskondensation:

- Wenn die Kamera von einem kalten Ort (z.B. Skipiste) in einen aufgeheizten Raum gebracht wird.
- Wenn die Kamera von einem klimatisierten Raum oder Auto in eine heiße Umgebung gebracht wird.

So verhindern Sie Feuchtigkeitskondensation

Wenn Sie die Kamera von einem kalten an einen warmen Ort bringen, schließen Sie sie luftdicht in einen Plastikbeutel ein, und warten Sie einige Zeit (etwa eine Stunde), bis sie die Umgebungstemperatur angenommen hat.

Falls Feuchtigkeitskondensation auftritt

Schalten Sie die Kamera aus, und warten Sie etwa eine Stunde lang, bis die Feuchtigkeit verdunstet ist. Falls Sie versuchen, mit der Kamera aufzunehmen, wenn die Objektivlinsen noch beschlagen sind, erhalten Sie keine scharfen Bilder.

Hinweise zur internen wiederaufladbaren Knopfzelle

Diese Kamera besitzt eine interne wiederaufladbare Knopfzelle, die den Speicher für Datum und Uhrzeit sowie andere Einstellungen unabhängig vom Betriebszustand der Kamera versorgt. Diese wiederaufladbare Knopfzelle wird ständig geladen, solange die Kamera in Betrieb ist. Wird die Kamera jedoch nur für kurze Perioden benutzt, entlädt sich die Knopfzelle allmählich, und wenn die Kamera etwa einen Monat lang gar nicht benutzt wird, ist sie völlig erschöpft. In diesem Fall muss die wiederaufladbare Knopfzelle vor der Inbetriebnahme der Kamera aufgeladen werden.

Aber selbst wenn diese wiederaufladbare Knopfzelle nicht geladen wird, kann die Kamera dennoch benutzt werden, solange Sie Datum und Uhrzeit nicht aufzeichnen.

Lademethode

Legen Sie aufgeladene Nickel-Metallhydrid-Akkus der Größe AAA ein, und lassen Sie die Kamera mindestens 24 Stunden lang ausgeschaltet.

Informationen zum „Memory Stick“

Der „Memory Stick“ ist ein neuartiger, kompakter, tragbarer und vielseitiger IC-Datenträger, dessen Speicherkapazität die einer Diskette bei weitem übersteigt. Außer dem Datenaustausch zwischen „Memory Stick“-kompatiblen Geräten kann ein „Memory Stick“ auch als eine Art externes Wechselmedium zum Speichern von Daten verwendet werden.

Es gibt zwei Arten von „Memory Stick“: gewöhnlicher „Memory Stick“ und „MagicGate Memory Stick“, der mit der Urheberrechtsschutztechnologie MagicGate* ausgestattet ist. Sie können beide „Memory Stick“-Typen mit Ihrer Kamera verwenden. Da Ihre Kamera jedoch die MagicGate-Normen nicht unterstützt, unterliegen die mit Ihrer Kamera aufgenommenen Daten keinem MagicGate-Copyrightschutz.

Darüber hinaus können Sie auch „Memory Stick Duo“ und „Memory Stick PRO“ mit Ihrer Kamera verwenden.

* MagicGate ist eine Copyright-Schutztechnologie, die sich der Chiffrierungstechnologie bedient.

- Der einwandfreie Betrieb eines mit einem Computer formatierten „Memory Stick“ mit dieser Kamera kann nicht garantiert werden.

„Memory Stick“-Typ	Aufnahme/Wiedergabe
Memory Stick (Memory Stick Duo)	○
MagicGate Memory Stick (MagicGate Memory Stick Duo)	○**
Memory Stick PRO	○**

** Die Kamera kann die von der MagicGate-Funktion benötigten Daten nicht aufzeichnen oder wiedergeben.
Es werden nicht unbedingt alle Operationen des Speichermediums Memory Stick garantiert.

Hinweise zum Gebrauch des mitgelieferten „Memory Stick“

- Sie können keine Bilder aufzeichnen, bearbeiten oder löschen, wenn der Schreibschutzschieber auf LOCK steht. Lage und Form des Schreibschutzschiebers können je nach dem verwendeten „Memory Stick“ unterschiedlich sein.

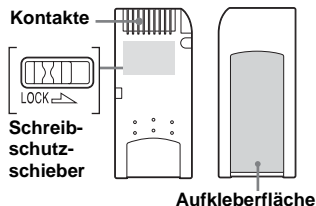

- Nehmen Sie den „Memory Stick“ nicht während des Daten-Lese- oder -Schreibvorgangs heraus.
- In den folgenden Fällen können Daten verfälscht werden.
 - Wenn der „Memory Stick“ während des Lese- oder Schreibvorgangs entnommen oder die Kamera ausgeschaltet wird
 - Wenn der „Memory Stick“ an Orten benutzt wird, die statischer Elektrizität oder elektrischer Störbeeinflussung ausgesetzt sind
- Es ist empfehlenswert, Sicherungskopien von wichtigen Daten zu machen.
- Bringen Sie kein anderes Material außer dem mitgelieferten Aufkleber an der Aufkleberfläche an.
- Bringen Sie den Aufkleber an der dafür vorgesehenen Fläche an, und achten Sie darauf, dass er nicht über diese Fläche hinausragt.
- Bewahren Sie den „Memory Stick“ beim Transportieren oder Lagern in seinem mitgelieferten Etui auf.
- Vermeiden Sie das Berühren der „Memory Stick“-Kontakte mit den bloßen Fingern oder einem Metallgegenstand.
- Vermeiden Sie Anstoßen, Verbiegen oder Fallenlassen des „Memory Stick“.
- Unterlassen Sie das Zerlegen oder Modifizieren des „Memory Stick“.
- Lassen Sie den „Memory Stick“ nicht nass werden.

- Unterlassen Sie die Benutzung oder Lagerung des „Memory Stick“ unter den folgenden Bedingungen:
 - An Orten mit hohen Temperaturen, z.B. im Fahrgastraum eines in direktem Sonnenlicht geparkten Autos
 - An Orten, die direktem Sonnenlicht ausgesetzt sind
 - An feuchten Orten oder Orten mit korrosiven Substanzen

Hinweise zum Gebrauch des „Memory Stick Duo“ (nicht mitgeliefert)

- Wenn Sie einen „Memory Stick Duo“ mit Ihrer Kamera verwenden wollen, müssen Sie den „Memory Stick Duo“ in einen Memory Stick Duo-Adapter einsetzen.
- Achten Sie beim Einsetzen eines „Memory Stick Duo“ in einen Memory Stick Duo-Adapter darauf, dass Sie den „Memory Stick Duo“ in der korrekten Richtung einführen.
- Wenn Sie einen in einen Memory Stick Duo-Adapter eingesetzten „Memory Stick Duo“ in dieser Kamera verwenden, achten Sie darauf, dass Sie den „Memory Stick Duo“ in der korrekten Richtung einführen. Beachten Sie, dass unsachgemäßer Gebrauch zu einer Beschädigung des Gerätes führen kann.
- Schieben Sie einen „Memory Stick Duo“ nicht ohne einen Memory Stick Duo-Adapter in „Memory Stick“-kompatible Geräte ein, weil es sonst zu Gerätestörungen kommen kann.

Hinweise zum Gebrauch des „Memory Stick PRO“ (nicht mitgeliefert)

- Ein „Memory Stick PRO“ mit einer Kapazität von bis zu 1GB kann mit dieser Kamera verwendet werden.

Effektiver Gebrauch des Akkus

- Die Akkuleistung nimmt bei niedrigen Temperaturen ab, und die Akkulebensdauer verkürzt sich unter solchen Bedingungen. Um die Nutzungsdauer eines Akkus zu verlängern, empfehlen wir, den Akku in seinem Etui in einer körpernahen Tasche warm zu halten und ihn erst unmittelbar vor Aufnahmebeginn in die Kamera einzusetzen.
- Wenn Sie [LCD-LICHT] auf [AUS] einstellen, verlängert sich die Nutzungszeit der Akkus.
- Bei häufiger Blitzbenutzung sind die Akkus schneller verbraucht.
- Wir empfehlen, genügend Reserveakkus für das Zwei- oder Dreifache der voraussichtlichen Aufnahmedauer bereitzuhalten und Probeaufnahmen vor dem eigentlichen Einsatz der Kamera zu machen.
- Bringen Sie den Akku nicht mit Wasser in Berührung. Der Akku ist nicht wasserfest.

Akku-Lebensdauer

- Die Akku-Lebensdauer ist begrenzt. Im Laufe der Zeit nimmt die Akkukapazität bei häufigem Gebrauch immer mehr ab. Wenn sich die Akku-Nutzungsdauer beträchtlich verkürzt, haben die Akkus wahrscheinlich das Ende ihrer Lebensdauer erreicht.
- Die Akku-Lebensdauer hängt von den Lagerungs- und Benutzungsbedingungen sowie von den Umwelteinflüssen ab und ist für jeden Akku unterschiedlich.
- Laden Sie außer Nickel-Metallhydrid-Akkus von Sony keine anderen Batterien in dem mit Ihrer Kamera gelieferten Ladegerät. Falls Sie versuchen, außer den vorgeschriebenen Akkus andere Batterietypen (z.B. Manganbatterien, Alkali-Trockenzellen, Einweg-Lithiumbatterien oder Ni-Cd-Batterien) zu laden, können diese Batterien auslaufen, überhitzen oder explodieren, was Verbrennungen oder andere Verletzungen zur Folge haben kann.
- Unterlassen Sie erneutes Laden voll aufgeladener Nickel-Metallhydrid-Akkus. Anderenfalls besteht die Gefahr von Auslaufen, Überhitzung, Explosion oder elektrischem Schlag.
- Wenn Sie andere Hochkapazitätsakkus als die mitgelieferten mit dem beigefügten Ladegerät laden, ist möglicherweise nicht die volle Kapazität der Akkus verfügbar.
- Blinken der Lampe CHARGE kann bedeuten, dass ein Akkufehler vorliegt, oder dass andere Akkus als die vorgeschriebenen eingelegt worden sind. Vergewissern Sie sich, dass die Akkus dem vorgeschriebenen Typ entsprechen. Wenn es sich um Akkus des vorgeschriebenen Typs handelt, nehmen Sie alle Akkus heraus, und ersetzen Sie sie durch neue oder andere, um zu prüfen, ob das Ladegerät einwandfrei funktioniert. Wenn das Ladegerät einwandfrei funktioniert, liegt möglicherweise ein Fehler in einem Akku vor.

■ Kamera

[System]

Bildwandler 6,72-mm-Farb-CCD (Typ 1/2,7)
Primärfarbenfilter

Gesamte Pixelzahl der Kamera
ca. 2 112 000 Pixel

Effektive Pixelzahl der Kamera
ca. 2 020 000 Pixel

Objektiv Einfach-Fokus-Objektiv
f = 5,0 mm (35-mm-Kamera-
Umrechnung: 33 mm)
F2,8

Belichtungsregelung
Automatische Belichtung,
Szenenwahl (5 Modi)

Datenformate
Standbilder: DCF-kompatibel
(Exif Ver. 2.2 JPEG-kompatibel),
DPOF-kompatibel
Bewegtbilder: MPEG1-kompatibel
(ohne Audio)

Speichermedium
„Memory Stick“

Blitz Empfohlene Entfernung:
0,5 bis 1,8 m

[Ausgangsbuchsen]

USB-Buchse mini-B

[LCD-Monitor]

Verwendetes LCD-Panel
2,5 cm (Typ 1,0) TFT-Ansteuerung

Gesamtzahl der Bildpunkte
64 460 (293×220) Punkte

[Stromversorgung, Allgemeines]

Verwendete Batterien
AAA-Nickel-Metallhydrid-Akkus
(2) 2,4 V
5 V (über USB-Kabel)

**Leistungsaufnahme (während der
Aufnahme)**
1,35 W

Betriebstemperaturbereich
0°C bis +40°C

Lagertemperaturbereich
-20°C bis +60°C

Abmessungen
85 × 40,3 × 29,7 mm
(B/H/T, ohne vorspringende Teile)

Gewicht ca. 123 g (mit zwei Batterien,
„Memory Stick“ und Tragegurt)

Exif Print Kompatibel

PRINT Image Matching II
Kompatibel

■ Ni-MH-Akkuladegerät BC-CS2A/CS2B

Eingangsleistung
100 – 240 V AC, 50/60 Hz, 3 W

Ausgangsleistung
DC OUT AA: 1,4 V,
400 mA × 2
AAA: 1,4 V,
160 mA × 2

Betriebstemperaturbereich
0°C bis +40°C

Lagertemperaturbereich
-20°C bis +60°C

Abmessungen
ca. 71 × 30 × 91 mm (B/H/T)

Gewicht ca. 90 g

Zubehör

- HR11/45: Ni-MH-Akkus HR03 (Größe AAA) (2)
- Batteriegehäuse (1)
- Ni-MH-Akkuladegerät BC-CS2A/CS2B (1)
- Netzkabel (1)
- USB-Kabel (1)
- Tragegurt (1)
- „Memory Stick“ (8MB) (1)
- CD-ROM (USB-Treiber SPVD-010) (1)
- Bedienungsanleitung (1)

Änderungen, die dem technischen Fortschritt dienen, bleiben vorbehalten.

Bei Standbild-Aufnahmen

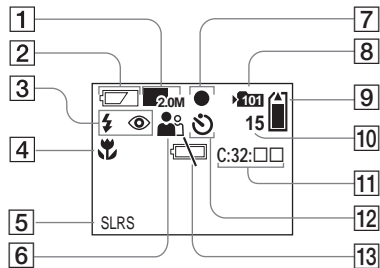

- 1 Bildgrößen-Anzeige (18, 31)
- 2 Akku-Restzeitanzeige (13)
- 3 Blitzmodusanzeige (24)/
Anzeige für Rote-Augen-
Reduzierung (23)
- 4 Fokusvorwahlanzeige (30)
- 5 Bildeffekt-Anzeige (32)
- 6 Szenenwahlanzeige (28)
- 7 AE/AF-Speicheranzeige (20)
- 8 Wiedergabeordneranzeige (26)
- 9 „Memory Stick“-
Restkapazitätsanzeige
- 10 Anzeige für verfügbare
Restbildzahl (19)
- 11 Selbstdiagnose-Anzeige (70)
- 12 Selbstauslöseranzeige (22)
- 13 Akku-Warnanzeige (68)

Bei Bewegtbild-Aufnahme

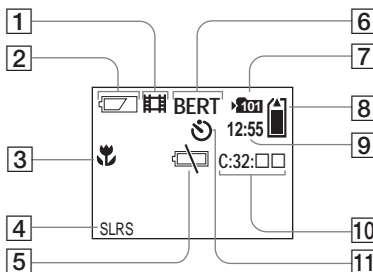

- 1 Aufnahmemodusanzeige (41)
- 2 Akku-Restzeitanzeige (13)
- 3 Fokusvorwahlanzeige (30)
- 4 Bildeffekt-Anzeige (32)
- 5 Akku-Warnanzeige (68)
- 6 Statusanzeige (41)
- 7 Wiedergabeordneranzeige (26)
- 8 „Memory Stick“-
Restkapazitätsanzeige
- 9 Anzeige für verfügbare
Aufnahmezeit [maximale
Aufnahmezeit] (42)
- 10 Selbstdiagnose-Anzeige (70)
- 11 Selbstauslöseranzeige (22)

Die in Klammern angegebenen
Seitenzahlen weisen auf wichtige
Zusatzinformationen.

Bei Standbildwiedergabe

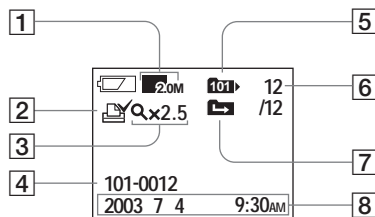

- 1 Bildgrößen-Anzeige (18, 31)**
- 2 Druck Symbol-Anzeige (DPOF) (39)**
- 3 Anzeige für vergrößerte Wiedergabe/
Vergrößerungsfaktor (38)**
- 4 Ordner-Dateiname (57)**
- 5 Wiedergabeordneranzeige (36)**
- 6 Bildnummer/Anzahl der im
ausgewählten Ordner
enthaltenen Bilder**
- 7 Ordnerwechselanzeige (37)**
- 8 Aufnahmedatum/-uhrzeit des
Wiedergabebilds**

Bei Bewegtbildwiedergabe

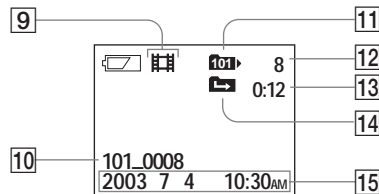

- 9 Aufnahmemodusanzeige (42)**
- 10 Ordner_Dateiname (57)**
- 11 Wiedergabeordneranzeige (36)**
- 12 Bildnummer**
- 13 Zählwerk**
- 14 Ordnerwechselanzeige (37)**
- 15 Aufnahmedatum/-uhrzeit des
Wiedergabebilds**

Die in Klammern angegebenen
Seitenzahlen verweisen auf wichtige
Zusatzinformationen.

A

Abschaltautomatik	14
AE/AF-Speicheranzeige	20
Akku-Lebensdauer	13
Ändern des Aufnahmeordners	26
Anlegen eines neuen Ordners	25
Aufnahmemodus	
Automatikmodus	20
Bewegtbild	41
Burst	31
Autofokus	21

B

Batterie	
Akku-Restzeitanzeige	13
Ladezeit	11
Vorbereiten der Batterien	10
Benutzung der Kamera im Ausland	14
Bewegtbild	
Aufnahmezeit	13, 42
Bewegtbild-Aufnahme	41
Bildwiedergabe auf Ihrem Computer	56
Wiedergabe von Bewegtbildern auf dem LCD-Monitor	42
Bild	
Bilddatei-Speicheradressen	57
Bildgröße	18, 19
Dateinamen	57
Kopieren von Bildern	54, 59
Kopieren von Bildern zum Computer	47

Bildeffekt	32
Bildwiedergabe auf Ihrem Computer	56, 59
Blitz	
Rote-Augen-Reduzierung	23, 24, 28
Wahl des Blitzmodus	23
Burst	31

C

CD-ROM	47
Computer	
Image Transfer	49
ImageMixer	51
Kopieren von Bildern	47, 54, 59
USB-Kabel	52, 59
USB-Treiber	48, 59

D

Datei	
Bilddatei-Speicheradressen	57
Dateinamen	57
DPOF	39
Drucksymbol (DPOF)	39

E

Einstellung	
Bildgröße	18
Datum und Uhrzeit	15
Menüposten	71
Einzelbild-Anzeige	34
EXEC	15, 38
Exif	79

F

Feuchtigkeitskondensation	74
Formatieren eines „Memory Stick“	45

I

Image Transfer	49
ImageMixer	51
Index-Anzeige	35
Installation	
Image Transfer	49
ImageMixer	51
USB-Treiber	48, 59

J

JPG	57
-----------	----

K

Knopf RESET	61, 70
Kopieren von Bildern	47, 54, 59

L

Laden	
Laden der Batterien	10
Ladezeit	11
LCD-Monitor	
ANZEIGE	22, 80
LCD-Beleuchtung	21
Löschen von Bildern	44

M

Memory Stick	
Anzahl der speicherbaren Bilder	19
Aufnahmezeit	42
Einsetzen/Herausnehmen eines „Memory Stick“	17
Formatieren eines „Memory Stick“	45
MENU	15
Menü-Einstellungen	71
Moduswahlschalter	8
MPG	57

N

Nickel-Metallhydrid-Akkus	10, 77
---------------------------	--------

O

Ordner	
Aufnahmeordner	26
Ordner für Wiedergabe	36

P

Piepton/Verschlussgeräusch	73
POWER	14

R

Reinigung	74
Rote-Augen-Reduzierung	23, 24, 28

S

SCENE	29
Scharfeinstellung	
Aufnahme (im Automatikmodus)	20
Fokusvorwahl	30
Selbstauslöser	22
Selbstdiagnose-Anzeige	70
Standbild-Aufnahme	
Anzahl der speicherbaren Bilder	19
Autofokus	21
Bildeffekt	32
Bildgröße	18
Blitzaufnahmen	23
Szenenwahl	28
Verwendung des Automatikmodus	20
Verwendung des Selbstauslösers	22
Standbild-Wiedergabe	
Bildwiedergabe auf Ihrem Computer	56
Einzelbild-Anzeige	34
Index-Anzeige	35
Löschen	44
Wiedergabe von Bildern auf dem LCD-Monitor	34
Stuertaste	9, 15
Stromversorgung	
Batterien	10
Einlegen der Batterien	12
Ein-/Ausschalten	14
Szenenwahl (SCENE)	28

U

Uhreinstellung	15
USB	
USB-Kabel	52, 59
USB-Speisung	47
USB-Treiber	48, 59
USB-Verbindung	51

V

Vergrößerung	38
Vorsichtsmaßnahmen	74

W

Warn- und Hinweismeldungen	68
Wiedergabe von Bildern auf dem LCD-Monitor	34, 42

Z

Zugriffslampe	17
---------------	----



Imprimé sur papier 100 % recyclé
avec de l'encre à base d'huile
végétale sans COV (composés
organiques volatils).

Gedruckt auf 100%
Recyclingpapier mit Druckfarbe
auf Pflanzenölbasis ohne VOC
(flüchtige organische
Bestandteile).

<http://www.sony.net/>
Sony Corporation Printed in Japan

Vous trouverez des compléments d'information et des réponses
aux questions fréquentes sur notre site web Customer Support.

Auf unserer Kundendienst-Website finden Sie Zusatzinformationen
zu diesem Produkt und Antworten auf häufig gestellte Fragen.