

# SONY®

3-075-896-22(1)

## Digital Still Camera

### Mode d'emploi

Lisez entièrement ce mode d'emploi avant d'utiliser l'appareil et conservez-le pour pouvoir le consulter en cas de besoin.

### Bedienungsanleitung

Bitte lesen Sie diese Anleitung vor Inbetriebnahme der Kamera sorgfältig durch, und bewahren Sie sie zum späteren Nachschlagen auf.

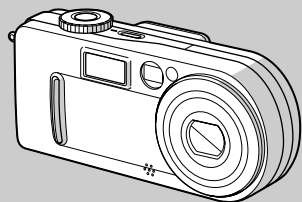

### DSC-P7/P9

**Cyber-shot**  
Digital Still Camera



MEMORY STICK™



## AVERTISSEMENT

Pour ne pas risquer un incendie ou une décharge électrique, n'exposez pas cet appareil à la pluie ou à l'humidité.

Pour ne pas vous exposer à une décharge électrique, n'ouvrez pas le boîtier de l'appareil. Ne confiez la réparation de cet appareil qu'à un technicien qualifié.

## Pour les clients au Canada

Cet appareil numérique de la classe B est conforme à la norme NMB-003 du Canada.

### ATTENTION :

**POUR PREVENIR LES CHOCS ELECTRIQUES, RACCORDER LA LAME LARGE DE LA FICHE A LA FENTE LARGE DE LA PRISE. INSERER LES LAMES COMPLETEMENT.**

## RECYCLAGE DES ACCUMULATEURS AUX IONS DE LITHIUM

Les accumulateurs aux ions de lithium sont recyclables. Vous pouvez contribuer à préserver l'environnement en rapportant les piles usées dans un point de collection et recyclage le plus proche.



Pour plus d'informations sur le recyclage des accumulateurs, téléphonez le numéro gratuit 1-800-822-8837 (Etats-Unis et Canada uniquement), ou visitez <http://www.rbrc.org/>

**Avertissement :** Ne pas utiliser des accumulateurs aux ions de lithium qui sont endommagés ou qui fuient.

## Attention pour les clients européens

Ce produit a fait l'objet d'essais ayant permis de constater qu'il respectait les limites prescrites par la directive sur la CEM sur l'utilisation de câbles de raccordements de moins de 3 mètres.



Les champs électromagnétiques aux fréquences spécifiées peuvent influencer l'image et le son de cet appareil numérique.

### Avis

Si de l'électricité statique ou de l'électromagnétisme interrompt le transfert de données, redémarrez l'application ou débranchez et rebranchez le câble USB.

FR

## Marques commerciales

- “Memory Stick”,  “MagicGate Memory Stick” et  , sont des marques de Sony Corporation.
- “MagicGate” et **MAGICGATE** sont des marques de Sony Corporation.
- “InfoLITHIUM” est une marque de Sony Corporation.
- Microsoft Windows sont des marques déposées de U.S. Microsoft Corporation aux Etats-Unis et dans d’autres pays.
- Macintosh, Mac OS et QuickTime sont des marques ou des marques déposées de Apple Computer, Inc.
- En outre, les noms de système et de produit utilisés dans ce manuel sont généralement des marques commerciales ou déposées de leurs fabricants ou développeurs respectifs. Toutefois, les symboles <sup>TM</sup> ou ® ne sont pas toujours utilisés.

# Avant d'utiliser l'appareil

## Essai d'enregistrement

Avant d'enregistrer des événements ponctuels, vous souhaitez peut-être effectuer un essai d'enregistrement pour vous assurer du bon fonctionnement de l'appareil photo.

## Aucun dédommagement du contenu de l'enregistrement

Le contenu de l'enregistrement ne peut être dédommagé si la lecture ou l'enregistrement est impossible en raison d'un dysfonctionnement de l'appareil photo ou du support d'enregistrement, etc.

## Remarque sur la compatibilité des données d'image

- Cet appareil photo est conforme à la norme universelle DRCFS (Design rule for Camera File system) établie par la JEITA (Japan Electronics and Information Technology Industries Association).
- La lecture d'images enregistrées avec votre appareil photo sur un autre équipement et la lecture d'images enregistrées ou modifiées avec un autre équipement sur votre appareil photo ne sont pas garanties.

## Précaution relative au copyright

Certains programmes de télévision, films, vidéos, etc. peuvent être protégés par un copyright. Tout enregistrement non autorisé de ces oeuvres est susceptible d'enfreindre la législation relative au droit d'auteur.

## Ne secouez pas et ne heurtez pas l'appareil photo

Outre un dysfonctionnement et l'impossibilité d'enregistrer des images, ces gestes peuvent rendre inutilisables le Memory Stick ou engendrer une défaillance, une perte ou un endommagement des données d'image.

## Ecran LCD, viseur LCD (uniquement les modèles équipés d'un viseur LCD) et objectif

- La fabrication de l'écran LCD et du viseur LCD étant basée sur une technologie de très haute précision, plus de 99,99 % des pixels sont opérationnels pour un usage efficace. Toutefois, de petits points noirs et/ou brillants (blancs, rouges, bleus ou verts) sont susceptibles d'apparaître en permanence sur l'écran LCD ou le viseur LCD. Ces points sont normaux dans le processus de fabrication et n'affectent nullement l'enregistrement.
- Faites preuve de prudence lors de l'installation de l'appareil photo à proximité d'une fenêtre ou à l'extérieur. L'exposition de l'écran LCD, du viseur ou de l'objectif à la lumière directe du soleil pendant de longues périodes peut engendrer des dysfonctionnements.

## N'exposez pas l'appareil photo à l'humidité

Lors de la prise de vue à l'extérieur, sous la pluie ou dans des conditions similaires, veillez à ne pas mouiller l'appareil photo. En présence de condensation d'humidité, reportez-vous en page 95 et respectez les instructions relatives à son élimination avant d'utiliser cet appareil photo électrique.

## Objectif à zoom électrique

Cet appareil photo est équipé d'un objectif à zoom électrique. Veillez à ne pas heurter ni forcer l'objectif.

## Images utilisées dans ce manuel

Les photographies utilisées comme exemples dans ce manuel sont des images reproduites et non des images réelles prises à l'aide de cet appareil.

## Ne dirigez pas l'appareil photo vers le soleil ou une autre source lumineuse brillante

Ce geste peut endommager de manière irréversible votre vue.

## Recommandation de sauvegarde

Pour éviter tout risque de perte de données, copiez toujours (sauvegarde) les données sur un disque.

# Table des matières

Avant d'utiliser l'appareil.....	5
Identification des différents éléments.....	8

## Prise en main

Charge de la batterie.....	10
Utilisation d'une source d'alimentation externe.....	14
Utilisation de l'appareil photo à l'étranger.....	14
Mise sous/hors tension de l'appareil.....	15
Utilisation de la touche de commande.....	15
Réglage de la date et de l'heure.....	16

## Prise de vues fixes

Insertion et retrait d'un "Memory Stick".....	18
Définition de la taille d'image fixe et de la qualité d'image.....	19
Prise de vues fixes : fonctions de base (en mode de réglage automatique).....	22
Vérification de la dernière image prise (Quick Review).....	23
Utilisation de la fonction de zoom.....	24
Prise de vues rapprochées (Macro).....	24
Utilisation du retardateur.....	25
Sélection d'un mode flash.....	26
Prise de vues avec le viseur.....	28
Prise de vues avec insertion de la date et de l'heure.....	29
Prise de vues en fonction des conditions ambiantes (Scene Selection).....	30

## Visualisation d'images fixes

Visualisation d'images sur l'écran LCD de l'appareil photo.....	32
Visualisation d'images individuelles.....	32
Affichage de l'index (neuf ou trois images).....	33
Visualisation d'images sur un écran de téléviseur.....	34

## Suppression d'images fixes

Suppression d'images.....	36
Suppression sur l'écran d'index (neuf images).....	37
Suppression sur l'écran d'index (trois images).....	38
Formatage d'un "Memory Stick".....	40

## Copie d'images fixes sur l'ordinateur

Copie d'images fixes sur l'ordinateur.....	41
① Installation du pilote USB.....	42
② Préparation de l'appareil photo.....	43
③ Raccordement de l'appareil photo à l'ordinateur.....	44
④ Copie d'images.....	45
⑤ Visualisation des images sur l'ordinateur.....	48
Pour les utilisateurs de Macintosh.....	51

## Avant d'effectuer des opérations avancées

Configuration et utilisation de l'appareil photo.....	52
Modification des réglages de menu.....	52
Modification d'options dans l'écran SET UP.....	52

## Prise de vues fixes : fonctions avancées

Choix d'une méthode de mise au point.....	53
Prise de vues à l'aide du verrouillage AF en mode AF central.....	54
Réglage de la distance par rapport au sujet (Préréglage de la mise au point).....	55
Réglage de l'exposition (Réglage EV).....	55
Mesure spot.....	56
Réglage des tons (Balance des blancs).....	57
Prise de plusieurs vues (Clip Motion).....	58
Prise de vues en mode Multi Burst (Multi Burst).....	59
Prise de vues fixes pour courrier électronique (E-MAIL).....	61
Prise de vues fixes avec des fichiers audio (VOICE).....	61
Ajout d'effets spéciaux (Effet d'image).....	62

## Visualisation avancée d'images fixes

Agrandissement d'une partie d'une image fixe .....	63
Agrandissement d'une image	
– Zoom de lecture .....	63
Enregistrement d'une image agrandie	
– Cadrage .....	64
Lecture d'images successives (Diaporama).....	64
Rotation d'images fixes.....	65

## Modification d'images fixes

Protection des images (Protection).....	66
Pour l'écran unique .....	66
Pour l'écran d'index (neuf images) ....	66
Pour l'écran d'index (trois images) ....	67
Modification de la taille d'image (Redimensionnement).....	68
Sélection d'images à imprimer (Repère d'impression) .....	69
Pour l'écran unique .....	69
Pour l'écran d'index (neuf images) ....	69
Pour l'écran d'index (trois images) ....	70

## Images animées

Prise de vues animées .....	71
Visualisation d'images animées sur l'écran LCD.....	72
Suppression d'images animées .....	73
Pour l'écran unique.....	73
Pour l'écran d'index (neuf images) ....	73
Pour l'écran d'index (trois images) ....	74
Modification d'images animées.....	75
Coupure d'images animées.....	75
Suppression de portions superflues d'images animées .....	76
Copie d'images animées sur votre ordinateur .....	77
Pour les utilisateurs de Windows 98, 98SE, 2000, Me.....	77
Pour les utilisateurs de Windows XP .....	77
Pour les utilisateurs de Macintosh.....	78

## Dépannage

Dépannage .....	79
Avertissements et messages.....	86
Affichage d'auto-diagnostic .....	87

## Informations complémentaires

Nombre d'images enregistrables/durée de prise de vue .....	88
Options .....	89
Options SET UP .....	93
Précautions .....	95
“Memory Stick” .....	96
Batterie “InfoLITHIUM” .....	96
Spécifications .....	97
Ecran LCD.....	99
Index.....	102

# Identification des différents éléments

Fixation de la bandoulière

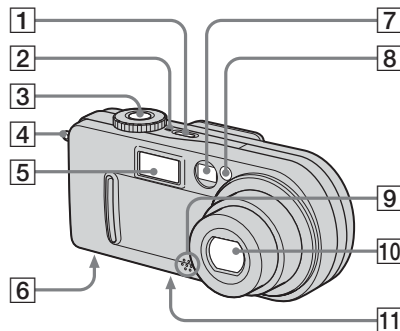
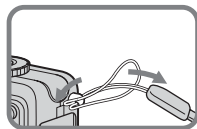

- 1 **Bouton POWER** (15)
- 2 **Témoin POWER** (15)
- 3 **Déclencheur d'obturateur** (22)
- 4 **Crochet pour dragonne**
- 5 **Flash** (26)
- 6 **Haut-parleur (surface inférieure)**
- 7 **Fenêtre du viseur**
- 8 **Témoin du retardateur** (26)/  
**illuminateur AF** (27, 93)
- 9 **Microphone**
- 10 **Objectif**
- 11 **Logement du trépied (surface inférieure)**

- Utilisez un trépied avec une longueur de vis inférieure à 5,5 mm (7/32 po). Vous ne pourrez fixer solidement l'appareil photo sur un trépied muni de vis plus longues et risquerez de l'endommager.
- Ne touchez pas le microphone pendant l'enregistrement.



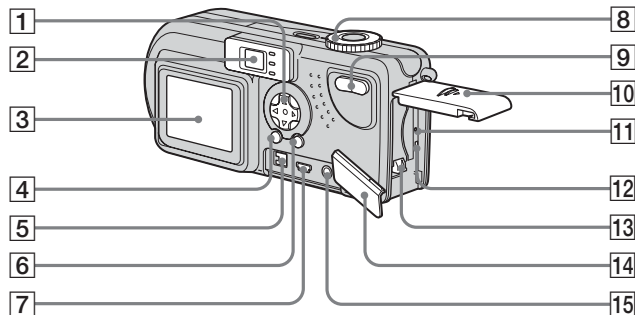

- 10 Couvercle du logement de la batterie/“Memory Stick”
- 11 Bouton RESET (79)
- 12 Témoin d'accès (18)
- 13 Levier d'éjection de la batterie (11)
- 14 Couvercle de prise
- 15 Prise A/V OUT (MONO) (34)

- 1 Touche de commande (menu activé) (▲/▼/◀/▶/●) (15)/ (menu désactivé) (⚡/🔄/📷/👤) (26, 25, 23, 24)

- 2 Viseur (28)

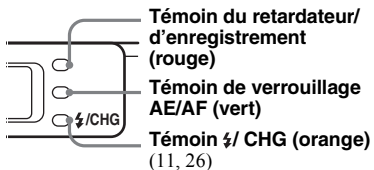

- 3 Ecran LCD
- 4 Bouton DSPL/LCD ON/OFF (28)
- 5 Prise DC IN (10, 14)
- 6 Bouton MENU (19)

- 7 Prise USB (44)
- 8 Sélecteur de mode (16)  
 SCN : Pour l'enregistrement en mode Scene selection  
 📷 : Pour la prise de vues fixes  
 ▶ : Pour la lecture ou la modification d'images  
 📹 : Pour l'enregistrement d'images animées/images Clip Motion/images en mode Multi Burst  
 SET UP : Pour la définition des éléments SET UP
- 9 Bouton de zoom (pour la prise de vues) (24)/index (pour la visualisation) (33)

# Charge de la batterie

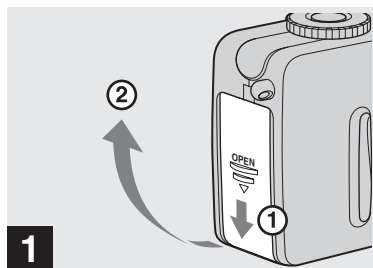

- ➔ Ouvrez le couvercle du logement de la batterie/ "Memory Stick".

Faites coulisser le couvercle dans le sens de la flèche.

- Pendant la charge de la batterie, veillez à ce que l'appareil photo soit hors tension (page 15).
- L'appareil photo ne fonctionne qu'avec la batterie "InfoLITHIUM" NP-FC10 (type C) (fournie). Vous ne pouvez pas utiliser un autre type de batterie (page 96).

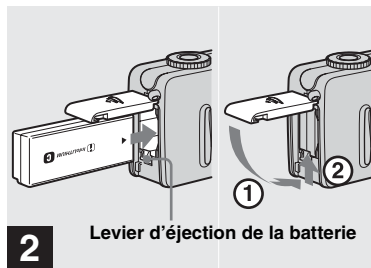

- ➔ Insérez la batterie et fermez le couvercle.

Insérez la batterie avec le repère ▲ face vers le logement de la batterie, comme illustré ci-dessus. Insérez correctement la batterie, puis fermez le couvercle.

- Tout en abaissant le levier d'éjection de la batterie à l'aide du bord avant de la batterie, vous pouvez aisément insérer celle-ci.

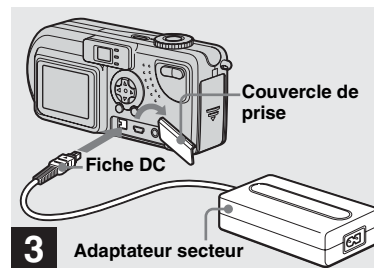

- ➔ Ouvrez le couvercle de prise et branchez l'adaptateur secteur AC-LS1A (fourni) dans la prise DC IN de l'appareil photo.

Ouvrez le couvercle dans le sens de la flèche, comme illustré ci-dessus. Branchez la fiche, le repère ▲ face vers le haut.

- Ne court-circuitez pas la fiche DC de l'adaptateur secteur avec un objet métallique, en raison d'un risque de dysfonctionnement.
- Nettoyez la fiche DC de l'adaptateur secteur à l'aide d'un morceau d'ouate sec. N'utilisez pas la fiche sale, faute de quoi la batterie ne sera peut-être pas correctement chargée.

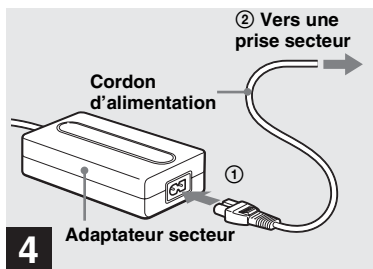

4

➔ **Connectez le cordon d'alimentation à l'adaptateur secteur, puis à une prise secteur.**

CharginLa charge commence et le témoin ⚡/CHG s'allume.

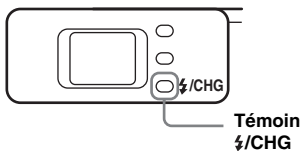

Une fois le témoin ⚡/CHG éteint, la charge est terminée (charge complète).

- Une fois la charge terminée, débranchez l'adaptateur secteur de l'appareil photo et de la prise secteur.

### Pour retirer la batterie

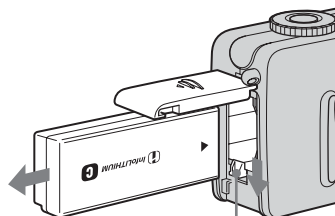

Levier d'éjection de la batterie

Ouvrez le couvercle du logement de la batterie/"Memory Stick" et abaissez le levier d'éjection de la batterie dans le sens de la flèche, comme illustré ci-dessous.

- Ne laissez pas tomber la batterie lorsque vous la retirez.

### Indicateur de capacité de la batterie

L'indicateur de capacité de la batterie affiche la durée de prise de vue ou de visualisation restante.

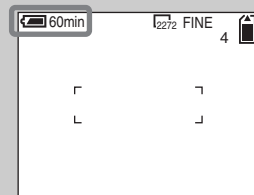

- Environ une minute est nécessaire pour calculer la durée restante lors de la mise hors/sous tension de l'écran LCD.
- Il se peut que la durée restante correcte ne soit pas indiquée en fonction des conditions d'utilisation ou des circonstances.

## Charge de la batterie (suite)

### Temps de charge

Ceci représente le temps nécessaire pour charger une batterie complètement déchargée à l'aide de l'adaptateur secteur AC-LS1A fourni à une température ambiante de 25 °C (77 °F).

Batterie	Charge complète (min)
NP-FC10 (fournie)	Env.150

### Durée de vie de la batterie et nombre d'images enregistrables/lisibles

Les tableaux indiquent des directives approximatives concernant l'autonomie de l'appareil photo en mode normal avec une température ambiante de 25 °C (77 °F), lorsque la batterie fournie est complètement chargée. Les directives concernant le nombre d'images enregistrables ou lisibles tiennent compte du changement éventuel du "Memory Stick" fourni. Les résultats concrets peuvent présenter de légères variations, selon les conditions d'utilisation.

### Prise de vues fixes

Dans des conditions moyennes<sup>\*1)</sup>

	Taille d'image	NP-FC10 (fournie)	
		Nombre d'images	Durée de vie de la batterie (min)
DSC-P9	2272×1704	Environ 120	Environ 60
DSC-P7	2048×1536	Environ 120	Environ 60

<sup>\*1)</sup> Prise de vue dans les conditions suivantes :

- L'écran LCD est activé (ON).
- La qualité d'image est réglée sur [FINE].
- Prise d'une image toutes les 30 secondes.
- Pression alternative sur les boutons de zoom W et T pour chaque prise de vue.
- Utilisation du flash une fois toutes les deux prises de vue.
- Mise hors/sous tension une fois toutes les 10 prises de vue.

### Prise de vue<sup>\*2)</sup> continue

	Taille d'image	Ecran LCD	NP-FC10 (fournie)	
			Nombre d'images	Durée de vie de la batterie (min)
DSC-P9	2272×1704	ON	Environ 1400	Environ 70
	640×480	OFF	Environ 1800	Environ 90
DSC-P7	2048×1536	ON	Environ 1400	Environ 70
	640×480	OFF	Environ 1800	Environ 90

<sup>\*2)</sup> Prise de vue dans les conditions suivantes :

- La qualité d'image est réglée sur [STANDARD].
- Le mode flash est réglé sur "☺" (aucun flash).
- Prise de vue continue toutes les 3 secondes.

### Visualisation<sup>\*3)</sup> d'images fixes

	Taille d'image	NP-FC10 (fournie)	
		Nombre d'images	Durée de vie de la batterie (min)
DSC-P9	2272×1704 640×480	Environ 3200	Environ 160
DSC-P7	2048×1536 640×480	Environ 3200	Environ 160

<sup>\*3)</sup>Ecran LCD activé, visualiser les images dans l'ordre et une par une, toutes les trois secondes environ

### Prise de vues<sup>\*4)</sup> animées

	Ecran LCD	NP-FC10 (fournie)
		Durée de vie de la batterie (min)
DSC-P9	ON	Environ 80
	OFF	Environ 110
DSC-P7	ON	Environ 80
	OFF	Environ 110

<sup>\*4)</sup>Prise de vue continue pour une taille d'image de 160×112

- La durée de vie de la batterie et le nombre d'images enregistrables diminuent dans les conditions suivantes :
  - A basse température.
  - En cas d'utilisation du flash.
  - Mises sous/hors tension fréquentes.
  - Utilisation fréquente de la fonction de zoom.
  - Lorsque [POWER SAVE] est réglé sur [OFF].
  - Lorsque [LCD BACKLIGHT] est réglé sur [BRIGHT].
  - Utilisation répétée de la batterie ou décharge automatique après la charge (page 97).

### Fonction POWER SAVE

Lorsque la fonction POWER SAVE est activée, vous pouvez prendre des photos pendant plus longtemps.

Placez le sélecteur de mode sur SET UP et réglez [POWER SAVE] dans [SETUP 2] sur [ON]. Le réglage par défaut est [ON] (page 94).

### Lorsque la fonction POWER SAVE est activée

- L'écran LCD est plus sombre lorsque [POWER SAVE] est réglé sur [OFF]. Vous ne pouvez pas modifier les réglages de [LCD BACKLIGHT] pour l'instant (page 94).
- A la mise sous tension de l'appareil, le mode flash est normalement réglé sur "☺" (aucun flash).
- Pour prendre des vues à l'aide du flash, appuyez sur ▲ (☺) sur la touche de commande et sélectionnez "☺" (flash forcé) ou Auto (page 26).
- Lors de la prise de vues fixes, la mise au point ne s'effectue que lorsque le déclencheur d'obturateur est enfoncé à mi-course.

## Utilisation d'une source d'alimentation externe

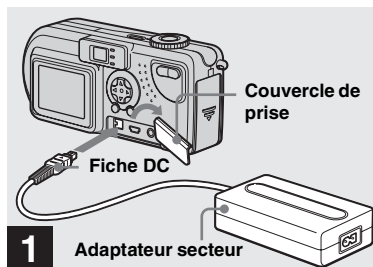

→ Ouvrez le couvercle de prise et branchez l'adaptateur secteur AC-LS1A (fourni) dans la prise DC IN de l'appareil photo.

Branchez la fiche, le repère ▲ face vers le haut.

- Branchez l'adaptateur secteur à une prise secteur proche et aisément accessible. Si un problème survient pendant l'utilisation de l'adaptateur, coupez immédiatement l'alimentation en débranchant l'appareil.

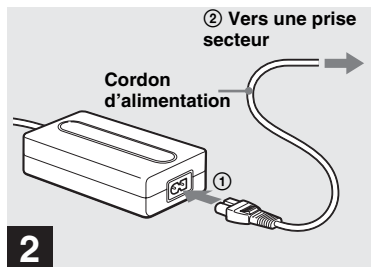

→ Connectez le cordon d'alimentation à l'adaptateur secteur, puis à une prise secteur.

- Lorsque vous avez fini d'utiliser l'adaptateur secteur, débranchez-le de la prise DC IN de l'appareil photo.
- L'appareil reste connecté à la source d'alimentation secteur tant qu'il est raccordé à la prise murale, même si l'appareil proprement dit a été mis hors tension.

## Utilisation de l'appareil photo à l'étranger

### Sources d'alimentation

Vous pouvez utiliser cet appareil photo dans n'importe quel pays ou région avec l'adaptateur secteur fourni dans la plage 100 à 240 V CA, 50/60 Hz. Utilisez au besoin un adaptateur de fiche secteur disponible dans le commerce [a], en fonction du modèle de prise secteur [b].

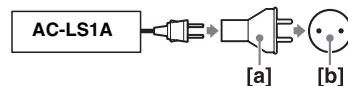

- N'utilisez pas un transformateur électrique, qui risque d'engendrer un dysfonctionnement.

## Mise sous/hors tension de l'appareil

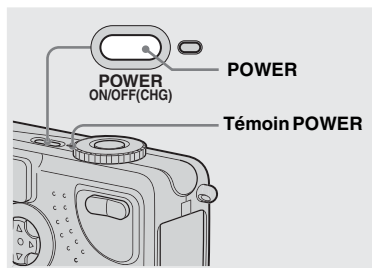



➔ **Appuyez sur POWER pour mettre l'appareil sous tension.**

Le témoin POWER devient vert, l'appareil est sous tension. A la première mise sous tension de l'appareil, l'écran CLOCK SET s'affiche (voir page suivante).

### Mise hors tension

Rappuyez sur POWER, le témoin POWER s'éteint et l'appareil photo se met hors tension.

- Si vous mettez l'appareil sous tension lorsque le sélecteur de mode est réglé sur SCN,  ou sur , l'objectif sort. Veillez à ne pas toucher la zone de l'objectif.

### Fonction de mise hors tension automatique

Pendant une période d'inactivité\* lors de la prise de vue, de la lecture d'images ou de la configuration de l'appareil photo sur la batterie, l'appareil est automatiquement mis hors tension pour économiser la batterie.

Cette fonction est toutefois désactivée dans les circonstances suivantes, même en cas d'utilisation de la batterie.

- Lecture d'images animées
- Affichage d'un diaporama
- Branchement d'un câble dans la prise USB ou A/V OUT (MONO)

\* Lorsque [POWER SAVE] est réglé sur [ON] : environ 90 secondes  
Lorsque [POWER SAVE] est réglé sur [OFF] : environ trois minutes

## Utilisation de la touche de commande

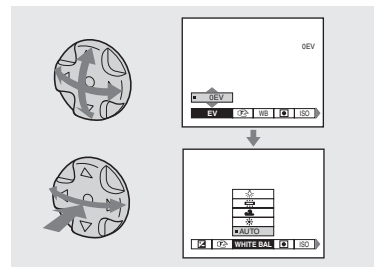



Pour modifier les réglages en cours de l'appareil photo, affichez le menu ou l'écran SET UP (page 52) et utilisez la touche de commande pour effectuer les modifications.

Pour chaque option, appuyez sur ▲/▼/◀/▶ pour sélectionner la valeur désirée, puis sur ● au centre ou sur ◀/▶ pour confirmer.

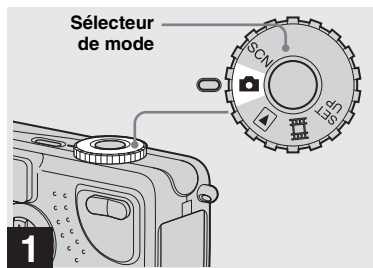
# Réglage de la date et de l'heure



➔ Placez le sélecteur de mode sur .

- Vous pouvez également effectuer cette opération lorsque le sélecteur de mode est réglé sur SCN,  ou sur .
- Pour modifier l'heure et la date précédemment réglées, placez le sélecteur de mode sur SET UP, sélectionnez [CLOCK SET] dans [SETUP 1] (page 93), puis passez à l'étape **3**.

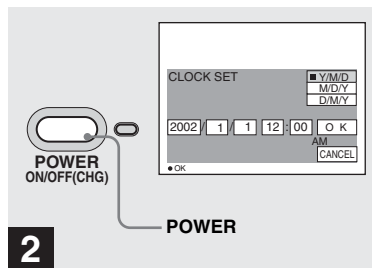

➔ Appuyez sur **POWER**.

Le témoin POWER devient vert et l'écran CLOCK SET s'affiche.

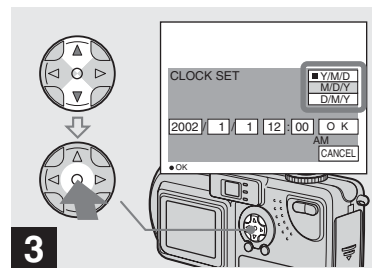

➔ Choisissez l'ordre désiré pour la date, le mois et l'année à l'aide de **▲/▼** sur la touche de commande, puis appuyez sur **●** au centre.

Vous pouvez choisir [Y/M/D] (année/mois/jour), [M/D/Y] ou [D/M/Y].

- Si la pile bouton rechargeable, qui permet l'enregistrement des données temporelles, se décharge (page 95), l'écran "CLOCK SET" réapparaît automatiquement. Dans ce cas, réglez de nouveau l'heure et la date, en procédant à partir de l'étape **3** ci-dessus.



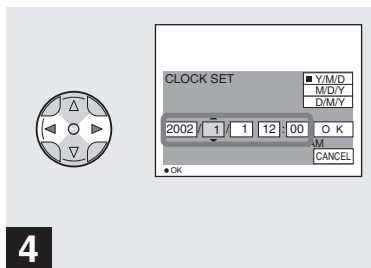

4

➔ Sélectionnez l'année, le mois, le jour, l'heure ou la minute à régler à l'aide de ◀/▶.

L'option sélectionnée est entourée de ▲ et de ▼.

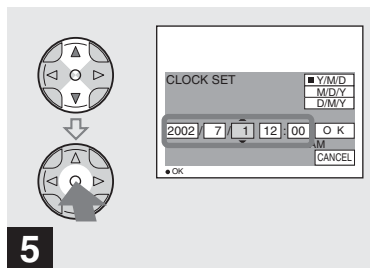

5

➔ Sélectionnez la valeur numérique désirée à l'aide de ▲/▼ sur la touche de commande, puis appuyez sur ● au centre.

Après avoir défini la valeur numérique en cours, réglez l'option suivante. Répétez la procédure ci-dessus jusqu'à la définition de toutes les options.

- Si vous sélectionnez [D/M/Y] à l'étape 3, utilisez l'affichage 24 heures.

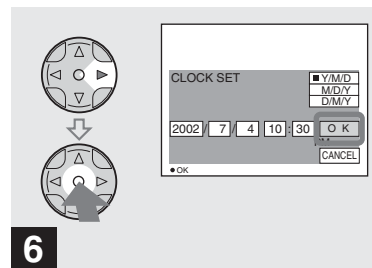

6

➔ Sélectionnez [OK] à l'aide de ▶ sur la touche de commande, puis appuyez sur ● au centre.

Une fois la date et l'heure définies, l'horloge fonctionne.

- Pour annuler le processus de réglage, sélectionnez [CANCEL] et appuyez sur ● au centre.

# Insertion et retrait d'un "Memory Stick"

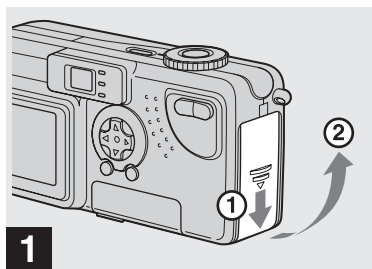

➔ Ouvrez le couvercle du logement de la batterie/ "Memory Stick".

Faites coulisser le couvercle dans le sens de la flèche.

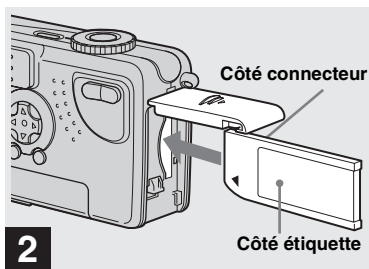

➔ Insérez le "Memory Stick".

Insérez le "Memory Stick" à fond jusqu'au clic, comme illustré.

- Chaque fois que vous insérez un "Memory Stick", enfoncez-le à fond jusqu'au clic. Si vous ne l'insérez pas correctement, l'enregistrement ou la lecture ne seront peut-être pas effectués correctement.

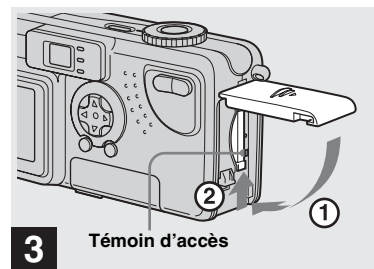

➔ Fermez le couvercle du logement de la batterie/ "Memory Stick".

**Pour retirer le "Memory Stick"**

Ouvrez le couvercle du logement de la batterie/"Memory Stick", puis enfoncez le "Memory Stick" pour qu'il ressorte.

- Lorsque le témoin d'accès est allumé, un enregistrement ou la lecture d'une image est en cours. Ne retirez jamais le "Memory Stick" et ne mettez pas l'appareil hors tension dans ce cas.

# Définition de la taille d'image fixe et de la qualité d'image

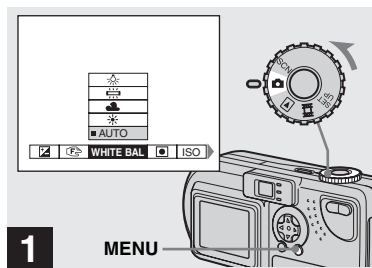



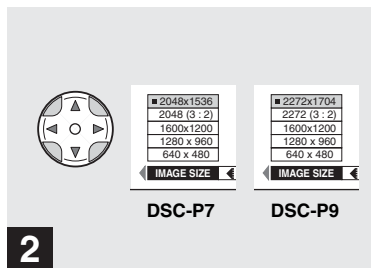

**1** → Placez le sélecteur de mode sur , mettez l'appareil sous tension, puis appuyez sur MENU.

Le menu apparaît.





- Vous pouvez également effectuer cette opération lorsque le sélecteur de mode est placé sur SCN.

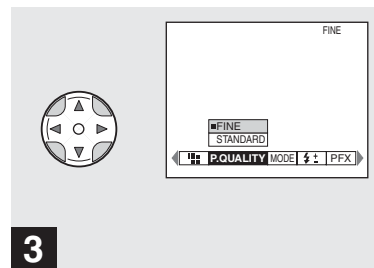

**2** → Sélectionnez  (IMAGE SIZE) à l'aide de  /  sur la touche de commande. Sélectionnez la taille d'image désirée à l'aide de  / .

La taille d'image est réglée.



**3** → Sélectionnez  (P. QUALITY) à l'aide de  /  sur la touche de commande. Sélectionnez la qualité d'image désirée à l'aide de  / .

La qualité d'image est réglée.

Une fois le réglage terminé, appuyez sur MENU. Le menu disparaît de l'écran.

- Pour la qualité d'image, vous pouvez choisir [FINE] ou [STANDARD].
- Les valeurs de taille et de qualité d'image choisies à cette étape sont conservées, même lors de la mise hors tension de l'appareil photo.

## Définition de la taille d'image fixe et de la qualité d'image (suite)

### Taille et qualité d'image

Vous pouvez choisir la taille (nombre de pixels) et la qualité d'image (taux de compression) en fonction du type d'images désirées. Plus les valeurs pour la taille et la qualité sont élevées, meilleure est l'image, qui occupe toutefois alors un grand espace. Le nombre d'images enregistrables dans le "Memory Stick" est donc réduit.

Choisissez une taille d'image et un niveau de qualité appropriés au type d'image désirée.

Vous pourrez redimensionner les images ultérieurement (fonction "Resize", voir page 68).

Les tableaux suivants présentent les cinq tailles d'image disponibles.

Taille d'image	Exemples
2272×1704 (DSC-P9)	Epreuves très fines
2272 (3:2) (DSC-P9)	Epreuves 3:2*
2048×1536 (DSC-P7)	Epreuves très fines
2048 (3:2) (DSC-P7)	Epreuves 3:2*
1600×1200	Impression d'images au format A4
1280×960	Impression d'images au format carte postale
640×480	Pour images à joindre à un courrier électronique

\* Cette option enregistre des images dans une proportion horizontale/verticale de 3:2 pour correspondre au format du papier d'impression utilisé.

## Nombre d'images\*\* enregistrables dans un "Memory Stick"

Vous trouverez ci-dessous le nombre d'images enregistrables en mode FINE (STANDARD). (Unités : nombre d'images)

Capacité Taille d'image	8 MO	16 MO	32 MO	64 MO	128 MO
2272×1704 (DSC-P9)	4 (7)	8 (14)	16 (30)	32 (60)	65 (121)
2272 (3:2) (DSC-P9)	4 (7)	8 (14)	16 (30)	32 (60)	65 (121)
2048×1536 (DSC-P7)	5 (9)	10 (18)	20 (36)	40 (74)	82 (148)
2048 (3:2) (DSC-P7)	5 (9)	10 (18)	20 (36)	40 (74)	82 (148)
1600×1200	8 (15)	16 (30)	32 (60)	64 (120)	133 (246)
1280×960	12 (23)	24 (44)	50 (93)	100 (186)	202 (375)
640×480	48 (120)	96 (240)	195 (488)	393 (983)	789 (1973)

\*\* Lorsque [REC MODE] est réglé sur [NORMAL]  
Pour le nombre d'images enregistrables dans d'autres modes, reportez-vous en page 88.

- La taille d'image correspond à celle de l'écran utilisé lors de la visualisation d'images sur un ordinateur. Lorsque les images sont visualisées sur l'écran LCD de l'appareil photo, elles ont toutes la même taille.
- Le nombre d'images photo peut être différent de ces valeurs selon les conditions de prise de vue.
- La valeur de la taille d'image (p. ex., 1600×1200) correspond au nombre de pixels affichés.

# Prise de vues fixes : fonctions de base (en mode de réglage automatique)

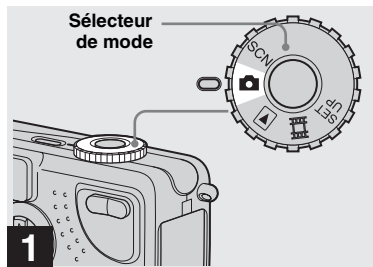

➔ Placez le sélecteur de mode sur  et mettez l'appareil photo sous tension.

- Le couvercle de l'objectif s'ouvre à la mise sous tension.
- Ne touchez pas l'objectif lorsqu'il est en mouvement, comme lorsque vous appuyez sur POWER pour mettre l'appareil sous tension ou lorsque la fonction de zoom est activée (page 24).
- Lorsque le sélecteur de mode est placé sur , l'exposition et la mise au point sont réglées automatiquement.

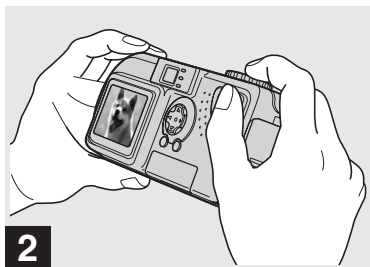

➔ Tenez l'appareil photo des deux mains et centrez un sujet dans le cadre pour la mise au point.

Ne placez pas les doigts sur l'objectif ou le flash.

- Vous pouvez choisir le mode AF multipoint ou AF central comme mode AF (page 53).



➔ Maintenez enfoncé le déclencheur d'obturateur à mi-course.

L'appareil photo émet un bip sonore. Lorsque l'indicateur de verrouillage AE/AF cesse de clignoter et reste allumé, l'appareil photo est prêt pour la prise de vue.

- Retirer le doigt du déclencheur de l'obturateur annule la prise de vue.
- La distance focale minimum par rapport à un sujet est de 50 cm (19 <sup>11</sup>/<sub>16</sub> pouces). Lorsque le zoom est réglé à fond sur le côté W et 60 cm (23 <sup>5</sup>/<sub>8</sub> pouces) lorsque le zoom est réglé à fond sur le côté T. Pour photographier des sujets plus proches, utilisez le mode Macro (page 24).
- Le cadre apparaissant sur l'écran LCD indique les limites de la zone de mise au point. (Pour plus d'informations sur l'indicateur de verrouillage AF, reportez-vous en page 53).

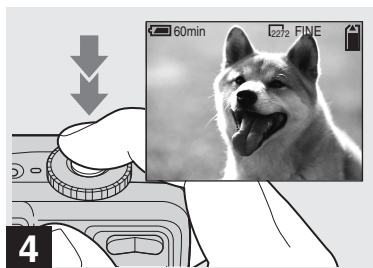

#### 4 → Appuyez à fond sur le déclencheur d'obturateur.

L'obturateur émet un clic, la prise de vue est terminée et l'image fixe enregistrée dans le "Memory Stick". Lorsque le témoin d'enregistrement s'éteint, vous pouvez prendre l'image suivante.

- Si vous prenez des photos avec la batterie, l'appareil photo se met automatiquement hors tension après une période d'inactivité pour économiser la batterie (page 15).

### A propos de la mise au point automatique

Lorsque vous essayez de photographier un sujet dont la mise au point est difficile, l'indicateur de verrouillage AE/AF se met à clignoter lentement. L'utilisation de la fonction de mise au point automatique sera peut-être difficile dans les cas suivants. Dans ces circonstances, relâchez le déclencheur d'obturateur, puis essayez de recomposer l'image et effectuez de nouveau la mise au point.

- Le sujet est loin de l'appareil photo et sombre
- Le contraste du sujet par rapport à l'arrière-plan est faible
- Le sujet se trouve derrière une vitre
- Le sujet se déplace rapidement
- Le sujet possède un reflet, comme celui d'un miroir, ou le sujet est brillant et accompagné d'un objet lumineux
- Le sujet clignote.

### Vérification de la dernière image prise (Quick Review)

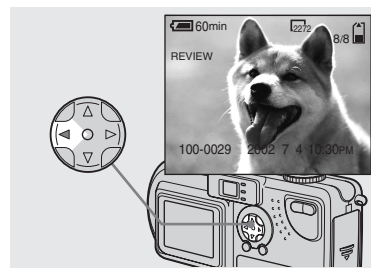

#### → Appuyez sur ◀ (◻) sur la touche de commande.

Pour revenir au mode de prise de vue, appuyez légèrement sur le déclencheur d'obturateur ou appuyez sur ◀ (◻) sur la touche de commande.

#### Pour supprimer l'image affichée sur l'écran LCD

- 1 Appuyez sur le bouton MENU pour afficher le menu.
- 2 Appuyez sur ▶ sur la touche de commande pour sélectionner [DELETE], puis appuyez sur ● au centre.
- 3 Appuyez sur ▲ sur la touche de commande pour sélectionner [OK], puis sur ● au centre.  
L'image est supprimée.

## Utilisation de la fonction de zoom

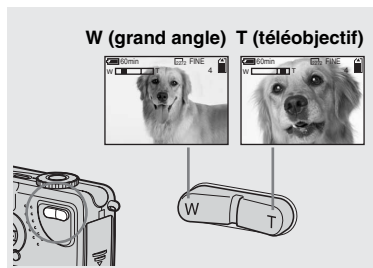

➔ Appuyez sur le bouton de zoom pour choisir la position de zoom désirée et prenez l'image.

### Distance minimum nécessaire pour la mise au point d'un sujet

Lorsque le zoom est réglé à fond sur le côté W : environ 50 cm ( $19\frac{11}{16}$  pouces) à partir de l'extrémité de l'objectif

Lorsque le zoom est réglé à fond sur le côté T : environ 60 cm ( $23\frac{5}{8}$  pouces) à partir de l'extrémité de l'objectif

- La zone de l'objectif se déplace lors de l'utilisation de la fonction de zoom. Veillez à ne pas toucher la zone de l'objectif.
- Il est impossible d'utiliser la fonction de zoom pendant la prise de vues animées (page 80).

## Zoom numérique

Lorsque le zoom dépasse  $3\times$ , l'agrandissement est effectué par traitement numérique de l'image. La fonction de zoom numérique permet d'agrandir l'image jusqu'à  $6\times$ . Lorsque la fonction de zoom numérique est utilisée, la qualité d'image est altérée. Lorsque cette fonction n'est pas nécessaire, réglez [DIGITAL ZOOM] sur [OFF] dans les réglages SET UP (page 93).

Le côté T de cette ligne indique l'importance du zoom numérique

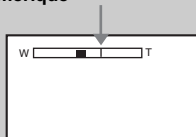

- Lors de l'utilisation du zoom numérique, il est impossible de confirmer l'image à l'aide du viseur.
- Lors de l'utilisation de la fonction de zoom numérique, le cadre de mise au point automatique n'est pas affiché.

## Prise de vues rapprochées (Macro)





Pour la photographie rapprochée de petits sujets, comme des fleurs ou des insectes, utilisez la fonction Macro. Cette fonction peut être utilisée pour la photographie rapprochée de sujets jusqu'aux distances spécifiées ci-dessous.

Lorsque le zoom est réglé à fond sur le côté W : environ 10 cm ( $3\frac{15}{16}$  pouces) à partir de l'extrémité de l'objectif

Lorsque le zoom est réglé à fond sur le côté T : environ 60 cm ( $23\frac{5}{8}$  pouces) à partir de l'extrémité de l'objectif

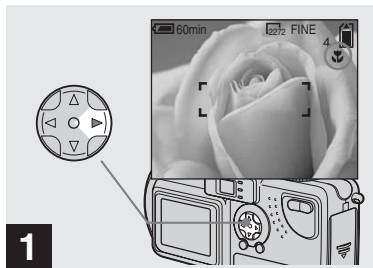



**1** → Placez le sélecteur de mode sur  et appuyez sur  sur la touche de commande.

 (macro) apparaît sur l'écran LCD.

- Si le menu est affiché, appuyez d'abord sur MENU pour le masquer.
- Vous pouvez effectuer cette opération même si le sélecteur de mode est réglé sur SCN (autre que le mode Paysage) (page 30) ou .

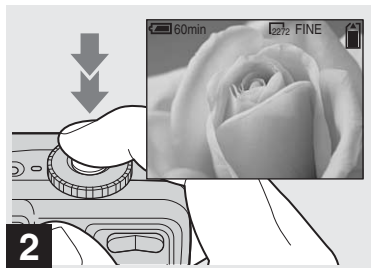



**2** → Centrez le sujet dans le cadre et prenez la photo.

**Pour revenir au mode de prise de vue normal**

Appuyez sur  sur la touche de commande.  disparaît de l'écran LCD.

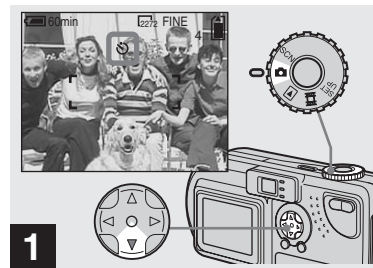
- Utilisez l'écran LCD pour la prise de vue en mode Macro. Si vous utilisez le viseur, les limites de ce que vous voyez et de la prise de vue réelle peuvent être différentes.



**1** → Placez le sélecteur de mode sur  et appuyez sur  sur la touche de commande.

 (retardateur) apparaît sur l'écran LCD.

- Si le menu est affiché, appuyez d'abord sur MENU pour le masquer.
- Vous pouvez également effectuer cette opération lorsque le sélecteur de mode est placé sur SCN ou .

## Utilisation du retardateur (suite)

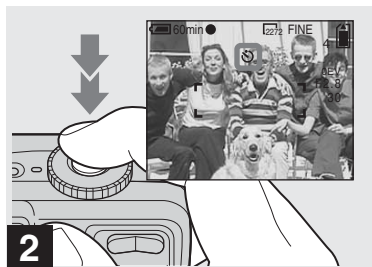

→ Centrez le sujet dans le cadre et appuyez à fond sur le déclencheur d'obturateur.

Le témoin du retardateur (page 8) clignote en orange et un bip retentit. L'image est prise dans les 10 secondes.

### Pour annuler le retardateur en cours de fonctionnement

Rappuyez sur ▼ (⏏) sur la touche de commande.

- Si vous vous placez devant l'appareil photo et appuyez sur le déclencheur d'obturateur, la mise au point et l'exposition seront peut-être mal réglées.

## Sélection d'un mode flash

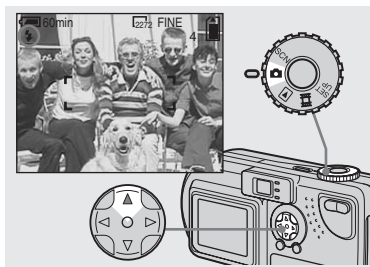

→ Placez le sélecteur de mode sur , puis appuyez plusieurs fois sur ▲ (⏏) sur la touche de commande pour sélectionner un mode flash.

Le mode flash comporte les fonctions suivantes.

**Aucun indicateur (Auto) :** En fonction de la luminosité, l'appareil photo détermine si la quantité de lumière est suffisante et utilise le flash en conséquence.

**⚡ (Flash forcé) :** Le flash est utilisé indépendamment de la quantité de lumière ambiante.

**⊗ (Aucun flash) :** Le flash n'est pas utilisé.

- La distance recommandée lors de l'utilisation du flash est la suivante (lorsque [ISO] est réglé sur [AUTO]) :
  - Lorsque le zoom est réglé à fond sur le côté W, 0,5 à 3,8 m (19 <sup>11</sup>/<sub>16</sub> pouces à 12 pieds 5 <sup>19</sup>/<sub>32</sub> pouces).
  - Lorsque le zoom est réglé à fond sur le côté T, 0,6 à 2,4 m (23 <sup>5</sup>/<sub>8</sub> pouces à 7 pieds 10 <sup>1</sup>/<sub>2</sub> pouces).
- Si le menu est affiché, appuyez d'abord sur MENU pour le masquer.
- Il est possible de modifier la luminosité du flash à l'aide de [FLASH LEVEL] dans les réglages de menu (page 91).
- En mode Auto ou ⚡ (flash forcé) et si vous regardez l'écran LCD dans un endroit sombre, vous remarquerez peut-être des "parasites" sur l'image, toutefois sans effet sur l'image prise.
- Pendant la charge du flash, le témoin ⚡/CHG clignote. Une fois la charge terminée, le témoin s'éteint.

## Pour atténuer le phénomène “d’yeux rouges” pendant la photographie de sujets animés

Le flash se déclenche avant l’enregistrement pour réduire le phénomène d’yeux rouges. Réglez [RED EYE REDUCTION] sur [ON] dans les réglages SET UP (page 93). “” apparaît sur l’écran LCD.



- L’importance de la réduction des yeux rouges possible varie en fonction du sujet. En outre, la distance par rapport au sujet et le fait qu’il ait vu ou non le pré-déclenchement du flash peuvent également diminuer l’efficacité du processus de réduction des yeux rouges.

## Prise de vues avec l’illuminateur AF

Il s’agit d’un éclairage supplémentaire permettant de faciliter la mise au point lors de la prise de vue dans des endroits sombres.

Réglez [AF ILLUMINATOR] (page 93) sur [AUTO] dans les réglages SET UP. Si vous tentez de prendre des photos dans des conditions lumineuses insuffisantes, “ON” apparaît sur l’écran LCD ; l’illuminateur AF clignote automatiquement entre le moment où vous appuyez à mi-course sur le déclencheur d’obturateur et le verrouillage de la mise au point.

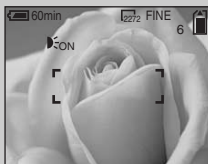

- Même si l’illuminateur AF clignote mais qu’une lumière suffisante n’atteint pas le sujet (distance maximum recommandée : 2,8 m (9 pieds 2 1/4 pouces) (grand angle), 1,6 m (5 pieds 3 pouces) (téléobjectif), ou si le sujet présente un contraste faible, l’appareil photo n’effectuera peut-être pas correctement la mise au point.

- Si la lumière de l’illuminateur AF rate légèrement le centre de l’image, l’appareil effectuera correctement la mise au point tant qu’elle atteint le sujet.
- Lors de la mise au point manuelle, l’illuminateur AF ne fonctionne pas.
- L’illuminateur AF ne fonctionne pas dans les modes Scene Selection suivants (page 30) :
  - Prise de vues en mode Crépuscule
  - Prise de vues en mode Paysage
- L’illuminateur AF est une lumière vive. Il ne présente aucun risque en termes de sécurité, mais ne le dirigez pas directement vers les yeux du sujet si les distances de prise de vue sont courtes.

## Prise de vues avec le viseur

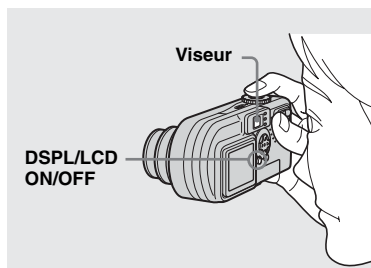

Le viseur est pratique pour économiser la batterie ou lorsqu'il est difficile de confirmer l'image à l'aide de l'écran LCD. A chaque pression sur DSPL/LCD ON/OFF, l'affichage change dans l'ordre suivant.

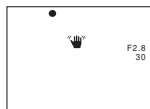

**Tous les indicateurs sont désactivés  
(seules les informations de prise de vue  
sont affichées)**

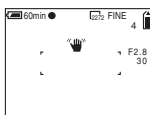

↓  
**L'écran LCD est désactivé.**

↓  
**Tous les indicateurs  
disponibles sont activés.**



- Pour plus d'informations sur les options affichées, reportez-vous en page 99.
- Comme pour l'indicateur de verrouillage AE/AF sur l'écran LCD, vous pouvez commencer la prise de vue lorsque le témoin de verrouillage AE/AF de la section viseur cesse de clignoter et reste allumé (page 22).
- Lorsque l'écran LCD est désactivé, le zoom numérique ne fonctionne pas (page 24).
- Lorsque l'écran LCD est désactivé, si vous appuyez sur  (mode flash) /  (retardateur) /  (macro), l'image apparaît à l'écran pendant deux secondes environ pour vérifier ou modifier le réglage.

## Prise de vues avec insertion de la date et de l'heure

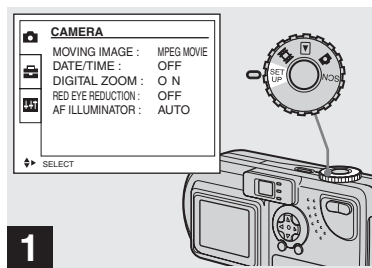

1

➔ Placez le sélecteur de mode sur SET UP.

L'écran SET UP apparaît.

- Lors de la prise de vue avec insertion de la date et de l'heure, il sera impossible de supprimer ces indications ultérieurement.
- Lors de la prise de vue avec insertion de la date et de l'heure, l'heure et la date en cours ne sont pas affichées sur l'écran LCD, mais "[DATE]" apparaît dans l'angle supérieur gauche de l'écran LCD. La date et l'heure en cours sont affichées lors de la lecture de l'image.
- Si vous choisissez [DATE] à l'étape 3, la date est insérée dans l'ordre défini dans la section "Réglage de la date et de l'heure" (page 16).

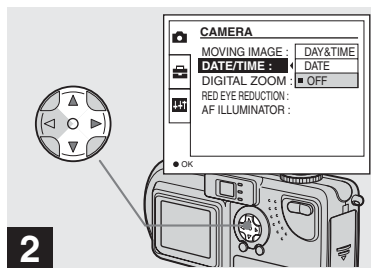

2

➔ Sélectionnez  (CAMERA) à l'aide de ▲/▼ sur la touche de commande, puis appuyez sur ►.

Sélectionnez [DATE/TIME] à l'aide de ▲/▼, puis appuyez sur ►.

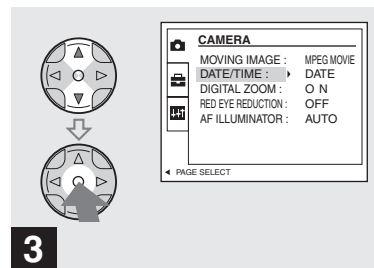

3

➔ Sélectionnez le type de données à insérer à l'aide de ▲/▼ sur la touche de commande, puis appuyez sur ● au centre.

**DAY&TIME** : Insère la date et l'heure de la prise de vue dans l'image

**DATE** : Insère l'année, le mois et le jour de la prise de vue dans l'image

**OFF** : N'insère pas les données date/heure dans l'image

Une fois le réglage terminé, placez le sélecteur de mode sur  et poursuivez la prise de vue.

- Vous pouvez également effectuer cette opération lorsque le sélecteur de mode est placé sur SCN.
- Les réglages effectués à ce stade sont enregistrés, même en cas de mise hors tension de l'appareil.

## Prise de vues en fonction des conditions ambiantes (Scene Selection)

☾ Mode Crépuscule



☾ Mode Crépuscule portrait



▲ Mode Paysage



Pour prendre des photos la nuit, photographier des personnes la nuit ou des paysages, utilisez les modes ci-dessous pour améliorer la qualité de vos images.

### ☾ Mode Crépuscule

Dans des conditions sombres, vous pouvez photographier en mode Crépuscule et néanmoins obtenir un excellent résultat. Toutefois, en raison du ralentissement de la vitesse d'obturation dans ces conditions, il est conseillé d'utiliser un trépied.

- Il est impossible d'utiliser le flash.

### ☾ Mode Crépuscule portrait

Ce mode permet de photographier des personnes à l'avant-plan la nuit.

En raison de la lenteur de la vitesse d'obturation, il est conseillé d'utiliser un trépied.

- Permet de photographier des personnes à l'avant-plan avec des contours distincts sans perdre le caractère nocturne de la scène.
- Le flash se déclenche automatiquement.

### ▲ Mode Paysage

Centrant des images très éloignées, ce mode est pratique pour photographier des paysages à distance.

- Le mode Macro n'est pas disponible.
- Le mode flash auto n'est pas disponible.

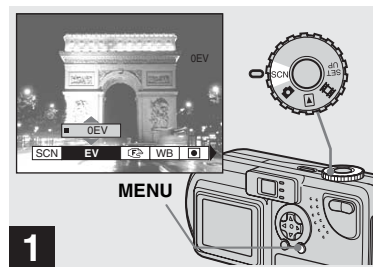

➔ Placez le sélecteur de mode sur SCN, puis appuyez sur MENU.

Le menu apparaît.

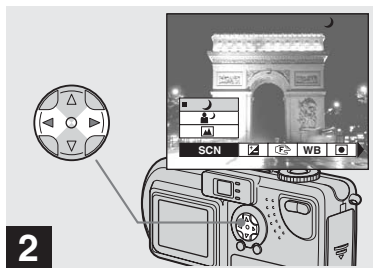

**2** → Sélectionnez [SCN] à l'aide de ◀/▶ sur la touche de commande.

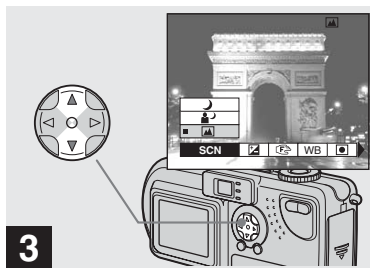

**3** → Sélectionnez le mode désiré à l'aide de ▲/▼ sur la touche de commande.

Le mode est réglé en fonction de votre choix.

Une fois le réglage terminé, appuyez sur MENU. Le menu disparaît de l'écran.

#### Pour annuler Scene Selection

Placez le sélecteur de mode sur une option autre que SCN.

- Les réglages effectués à ce stade sont enregistrés, même en cas de mise hors tension de l'appareil.

## Obturbateur lent NR

En mode Crépuscule ou Crépuscule portrait, lorsque la vitesse d'obturation inférieure ou égale à 1/2 seconde est sélectionnée, "NR" apparaît devant l'indication de la vitesse d'obturation, et l'appareil photo passe automatiquement en mode d'obturation lente NR.

Le mode d'obturation lente NR supprime les parasites des images enregistrées pour les rendre nettes. Pour éliminer les effets de vibration, il est recommandé d'utiliser un trépied.



Appuyez à fond sur le déclencheur d'obturateur.

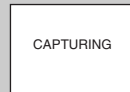

L'écran s'assombrit.

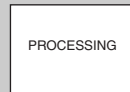

Enfin, lorsque "PROCESSING" disparaît, l'image est enregistrée.

# Visualisation d'images sur l'écran LCD de l'appareil photo

## Single (affichage d'une seule image)



Vous pouvez visualiser les images prises avec cet appareil photo quasi instantanément sur l'écran LCD. Cet appareil propose les trois méthodes de visualisation d'images suivantes.

## Single (affichage d'une seule image)

Vous pouvez visualiser une seule image à la fois, qui occupe la totalité de l'écran.

## Index (affichage de neuf images)

Neuf images sont affichées simultanément dans des cases séparées sur l'écran.

## Index (affichage de trois images)

Trois images sont affichées simultanément dans des cases séparées sur l'écran. Diverses informations sur l'image sont également affichées.

## Index (affichage de neuf images)



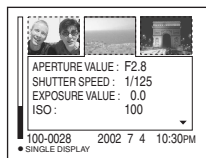

## Index (affichage de trois images)

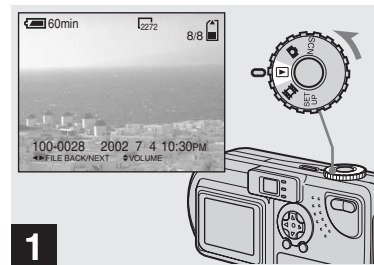

- Pour les images animées, reportez-vous en page 72.
- Pour plus d'informations sur les divers symboles affichés, reportez-vous en page 101.

# Visualisation d'images individuelles



- ➔ **Placez le sélecteur de mode sur , puis mettez l'appareil sous tension.**

La dernière image prise est affichée.



## Affichage de l'index (neuf ou trois images)

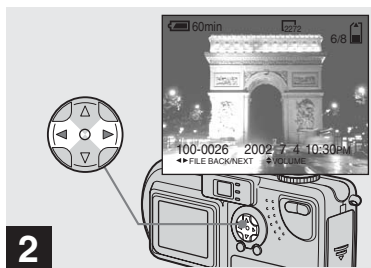

➔ Sélectionnez une image fixe à l'aide de ◀/▶ sur la touche de commande.

- ◀ : Affiche l'image précédente.
- ▶ : Affiche l'image suivante.

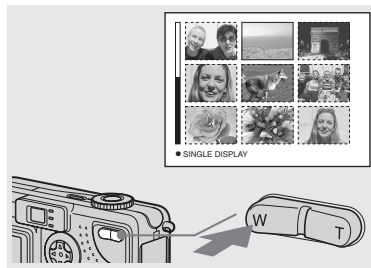

➔ Appuyez une fois sur le bouton de zoom W.

L'écran Index (neuf images) est affiché.

### Pour afficher l'écran d'index précédent (suivant)

Appuyez sur ▲/▼/◀/▶ sur la touche de commande pour déplacer le cadre jaune vers le haut/bas/la gauche/droite.

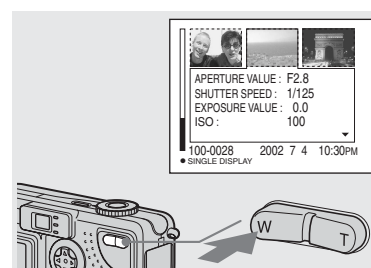

➔ Rappuyez sur le bouton de zoom W.

L'écran Index (trois images) est affiché.

Lorsque vous appuyez sur ▲/▼ sur la touche de commande, les informations restantes sur l'image sont affichées.

### Pour afficher l'écran d'index précédent (suivant)

Appuyez sur ◀/▶ sur la touche de commande.

### Pour revenir à l'affichage d'une seule image

Appuyez plusieurs fois sur le bouton de zoom T ou appuyez sur ● au centre de la touche de commande.

# Visualisation d'images sur un écran de téléviseur

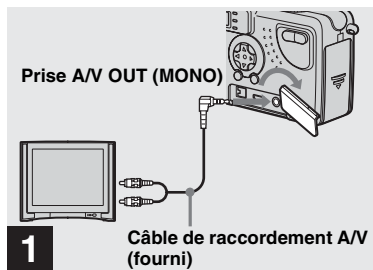

→ A l'aide du câble de raccordement A/V, connectez la prise A/V OUT (MONO) de l'appareil photo aux prises d'entrée audio/vidéo du téléviseur.

Si le téléviseur comporte des prises d'entrée de type stéréo, branchez la prise audio (noire) du câble de raccordement A/V sur la prise Lch.

- Ne connectez le câble de raccordement A/V à l'appareil photo et au téléviseur qu'après avoir vérifié qu'ils sont hors tension.



→ Mettez le téléviseur sous tension et placez son commutateur TV/VIDEO sur "Video".

- Le nom et l'emplacement de ce commutateur peuvent varier selon le modèle de votre téléviseur.

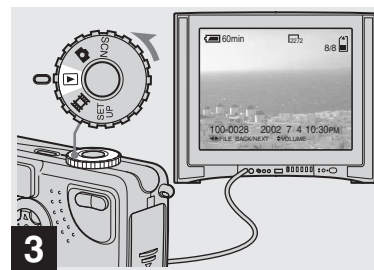

→ Placez le sélecteur de mode sur , puis mettez l'appareil sous tension.

Appuyez sur  sur la touche de commande pour sélectionner une image.

- Lors de l'utilisation de cette fonction, il peut s'avérer nécessaire de changer le signal de sortie vidéo afin de l'adapter à celui de votre téléviseur (page 94).

### **Visualisation des images lues sur un téléviseur**

Si vous souhaitez visualiser l'image lue sur un téléviseur, celui-ci doit être pourvu d'une prise d'entrée vidéo et d'un câble de raccordement vidéo.

Le système couleur du téléviseur doit être identique à celui de l'appareil photo numérique. Consultez la liste suivante :

#### **Système NTSC**

Bahamas, Bolivie, Canada, Amérique centrale, Chili, Colombie, Equateur, Jamaïque, Japon, Corée, Mexique, Pérou, Surinam, Taiwan, Philippines, Etats-Unis, Venezuela, etc.

#### **Système PAL**

Australie, Autriche, Belgique, Chine, République tchèque, Danemark, Finlande, Allemagne, Pays-Bas, Hong Kong, Italie, Koweït, Malaisie, Nouvelle-Zélande, Norvège, Portugal, Singapour, Slovaquie, Espagne, Suède, Suisse, Thaïlande, Royaume-Uni, etc.

#### **Système PAL-M**

Brésil

#### **Système PAL-N**

Argentine, Paraguay, Uruguay

#### **Système SECAM**

Bulgarie, France, Guyane, Hongrie, Irak, Monaco, Pologne, Russie, Ukraine, etc.

# Suppression d'images

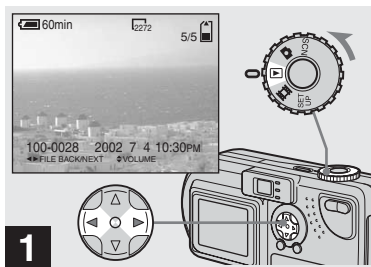

- 1** → Placez le sélecteur de mode sur **P**, puis mettez l'appareil sous tension. Sélectionnez une image à supprimer à l'aide de **▶/◀** sur la touche de commande.

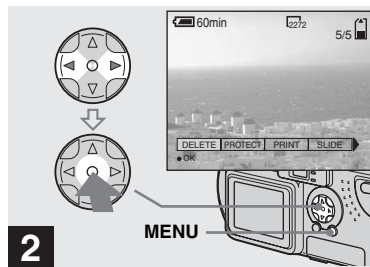

- 2** → Appuyez sur **MENU**. Sélectionnez **[DELETED]** à l'aide de **◀/▶** sur la touche de commande, puis appuyez sur **●** au centre.

L'image n'est pas encore supprimée à ce stade.

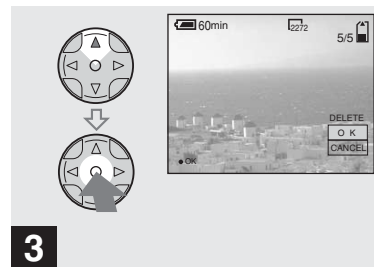

- 3** → Sélectionnez **[OK]** à l'aide de **▲** sur la touche de commande, puis appuyez sur **●** au centre.

“MEMORY STICK ACCESS” apparaît sur l'écran. Lorsque ce message disparaît, l'image a été supprimée.

## Pour annuler la suppression

Sélectionnez **[CANCEL]** à l'aide de **▼** sur la touche de commande, puis appuyez sur **●** au centre.

## Suppression sur l'écran d'index (neuf images)

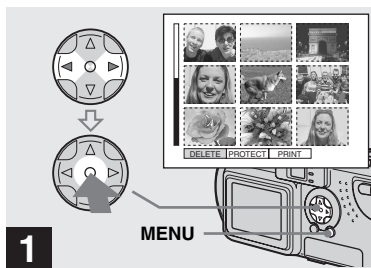

- 1** → Lorsqu'un écran d'index (neuf images) (page 33) est affiché, appuyez sur MENU. Sélectionnez [DELETE] à l'aide de ◀/▶ sur la touche de commande, puis appuyez sur ● au centre.

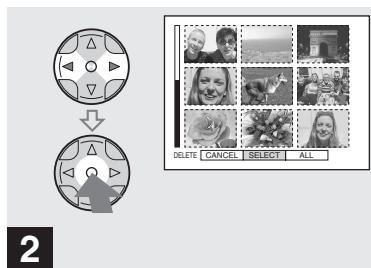



- 2** → Sélectionnez [SELECT] à l'aide de ◀/▶ sur la touche de commande, puis appuyez sur ● au centre.

### Pour supprimer toutes les images

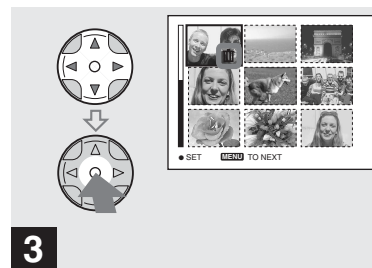
Sélectionnez [ALL] à l'aide de ◀/▶ sur la touche de commande, puis appuyez sur ● au centre. Sélectionnez ensuite [OK], puis appuyez sur ● au centre. Pour annuler la suppression, sélectionnez [EXIT], puis appuyez sur ● au centre.



- 3** → Sélectionnez l'image à supprimer à l'aide de ▲/▼/◀/▶ sur la touche de commande, puis appuyez sur ● au centre.

Le repère  est apposé sur l'image sélectionnée. L'image n'est pas encore supprimée à ce stade. Identifiez les images à supprimer par .

- Pour annuler la sélection, appuyez sur ● au centre.

## Suppression sur un écran d'index (neuf images) (suite)

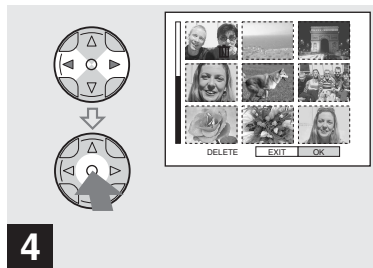

- Appuyez sur MENU.  
Sélectionnez [OK] à l'aide de ◀/▶ sur la touche de commande, puis appuyez sur ● au centre.

Lorsque "MEMORY STICK ACCESS" disparaît, les images ont été supprimées.

### Pour annuler la suppression

Sélectionnez [EXIT] à l'aide de ◀ sur la touche de commande, puis appuyez sur ● au centre.

## Suppression sur l'écran d'index (trois images) (trois images)

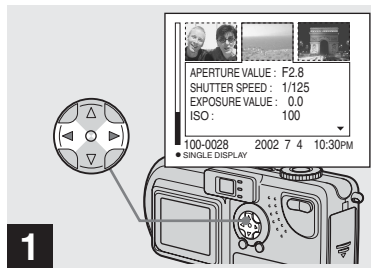

- Lorsqu'un écran d'index (trois images) (page 33) est affiché, sélectionnez l'image à supprimer au centre à l'aide de ◀/▶ sur la touche de commande.

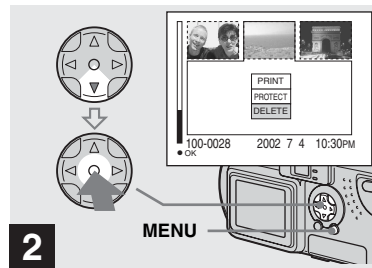

- Appuyez sur MENU.  
Sélectionnez [DELETE] à l'aide de ▼ sur la touche de commande, puis appuyez sur ● au centre.

L'image n'est pas encore supprimée à ce stade.

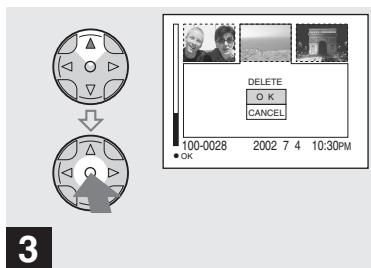

**3**

→ Sélectionnez [OK] à l'aide de ▲ sur la touche de commande, puis appuyez sur ● au centre.

Lorsque “MEMORY STICK ACCESS” disparaît, l'image a été supprimée.

#### **Pour annuler la suppression**

Sélectionnez [CANCEL] à l'aide de ▼ sur la touche de commande, puis appuyez sur ● au centre.

# Formatage d'un "Memory Stick"

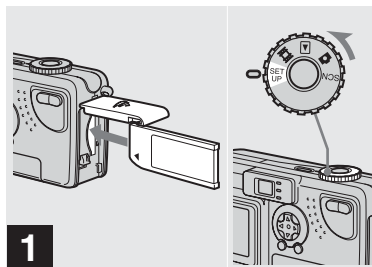

**1** → Insérez le "Memory Stick" à formater dans l'appareil photo. Placez le sélecteur de mode sur SET UP, puis mettez l'appareil sous tension.

- Le terme "formatage" signifie préparer un "Memory Stick" pour l'enregistrement d'images ; ce processus est également appelé "initialisation". Le "Memory Stick" fourni avec cet appareil photo et ceux disponibles dans le commerce sont déjà formatés et peuvent être utilisés immédiatement.
- Lors du formatage d'un "Memory Stick", sachez que toutes les images contenues dans le "Memory Stick" sont définitivement supprimées.

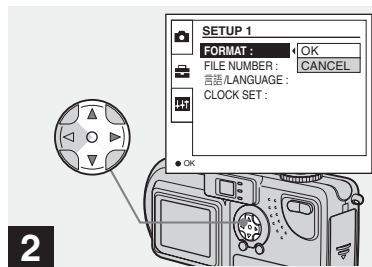

**2** → Sélectionnez  (SETUP 1) à l'aide de ▲/▼ sur la touche de commande. Sélectionnez [FORMAT] à l'aide de ►, puis appuyez sur ►. Sélectionnez [OK] à l'aide de ▲/▼, puis appuyez sur ● au centre.

## Pour annuler le formatage

Sélectionnez [CANCEL] à l'aide de ▼ sur la touche de commande, puis appuyez sur ● au centre.

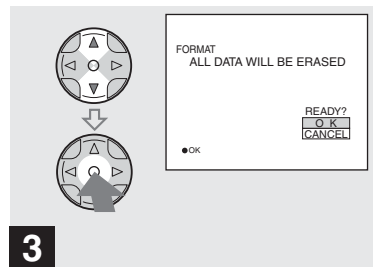

**3** → Sélectionnez [OK] à l'aide de ▲/▼ sur la touche de commande, puis appuyez sur ● au centre.

Le message "FORMATTING" apparaît. Lorsque ce message disparaît, le formatage est terminé.



# Copie d'images fixes sur l'ordinateur

Pour copier les images prises avec l'appareil photo, respectez la procédure ci-dessous.

## Étapes nécessaires en fonction de votre système d'exploitation

Système d'exploitation	Étapes
Windows 98/98SE/2000/Me	Étapes ❶ à ❺ (pages 42 à 46, 48)
Windows XP	Étapes ❷ à ❺ (pages 43, 44, 46 à 48)
Mac OS 8.5.1/8.6/9.0/9.1/9.2, Mac OS X (v10.0/v10.1)	Page 51

- L'étape ❶ sera peut-être superflue en fonction de votre système d'exploitation.
- Après l'installation du pilote USB, l'étape ❶ est superflue.

## Environnement informatique recommandé

### Environnement Windows recommandé

Système d'exploitation :

Microsoft Windows 98, Windows 98SE, Windows 2000 Professionnel, Windows Millennium Edition, Windows XP Edition Familiale ou Windows XP Professionnel

Un système d'exploitation installé en usine (non mis à jour) est nécessaire pour un bon fonctionnement. Nous ne pouvons garantir le bon fonctionnement pour les systèmes d'exploitation non mentionnés ci-dessus.

Processeur :

MMX Pentium 200 MHz ou plus rapide

Affichage :

Résolution de 800×600 points ou supérieure, High Color (couleur 16 bits, 65 000 couleurs) ou plus

Connecteur USB :

Fourni en standard

### Environnement Macintosh recommandé

Système d'exploitation :

Mac OS 8.5.1, 8.6, 9.0, 9.1, 9.2 ou Mac OS X (v10.0/v10.1)

Un système d'exploitation installé en usine est nécessaire pour un bon fonctionnement. Pour les modèles suivants, mettez à jour votre système d'exploitation vers Mac OS 9.0 ou 9.1.

- iMac avec Mac OS 8.6 installé en usine et un lecteur de CD-ROM à chargement par fente.
- iBook ou Power Mac G4 avec Mac OS 8.6 installé en usine

Affichage :

Résolution de 800×600 points ou supérieure, mode 32 000 couleurs ou plus

Connecteur USB :

Fourni en standard

- Si vous connectez plusieurs périphériques USB simultanément à l'ordinateur, il se peut que certains d'entre eux, comme l'appareil photo, ne fonctionnent pas selon le type de périphérique USB.
- Le bon fonctionnement n'est pas garanti lors de l'utilisation d'un concentrateur USB.
- Le bon fonctionnement n'est pas garanti pour tous les environnements recommandés ci-dessus.

## Mode USB

Il existe 2 modes pour la connexion USB : [NORMAL] et [PTP]. Le mode par défaut est [NORMAL]. Cette section décrit la connexion USB en mode [NORMAL].

## Communication avec l'ordinateur (pour les utilisateurs de Windows uniquement)

Si vous quittez le mode veille sur l'ordinateur, il se peut que la communication entre l'appareil photo et l'ordinateur ne soit pas rétablie simultanément.

## En l'absence de connecteur USB sur l'ordinateur

En l'absence de connecteur USB ou d'emplacement pour "Memory Stick", vous pouvez copier des images à l'aide d'un périphérique supplémentaire. Visitez le site Web de Sony pour plus d'informations. <http://www.sony.net/>



# 1 Installation du pilote USB

98 2000  
98SE Me



1

➔ Mettez l'ordinateur sous tension et insérez le CD-ROM fourni dans le lecteur de CD-ROM.

**Ne raccordez pas encore l'appareil photo à l'ordinateur.**

La fenêtre d'accueil apparaît. Si ce n'est pas le cas, double-cliquez sur  (My Computer) ➔  (ImageMixer) dans l'ordre.

- Cette section décrit l'établissement d'une connexion USB sous Windows Me comme exemple. Les opérations nécessaires peuvent varier d'un système d'exploitation à l'autre.
- **Fermez toutes les applications avant l'installation du pilote.**
- Sous Windows 2000, connectez-vous en tant qu'administrateur.



2

➔ Cliquez sur [USB Driver] dans la fenêtre d'accueil.

La fenêtre "InstallShield wizard" apparaît.

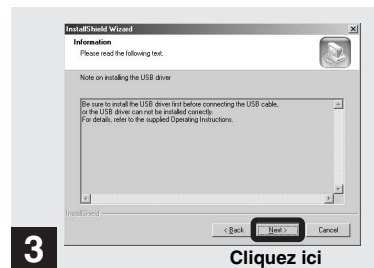

3

➔ Cliquez sur [Next]. Lorsque la fenêtre "Information" apparaît, cliquez sur [Next].

L'installation du pilote USB commence. Une fenêtre vous avertit de la fin de l'installation. Ejectez le CD-ROM.

- Réglez la résolution de l'affichage sur 800×600 points ou supérieure et High Color (couleur 16 bits, 65 000 couleurs) ou plus. Si vous la réglez à une valeur inférieure à 800×600 points et 256 couleurs, la fenêtre d'installation n'apparaît pas.



## Préparation de l'appareil photo

98 2000 XP  
98SE Me



➔ Cliquez sur [Yes, I want to restart my computer now], puis sur [Finish].

L'ordinateur redémarre. Vous pouvez ensuite établir la connexion USB.

- Vous pouvez utiliser le logiciel "PIXELA ImageMixer for Sony" pour copier des images sur l'ordinateur. Pour installer ce logiciel, cliquez sur [PIXELA ImageMixer] dans la fenêtre d'accueil, puis respectez les instructions affichées dans chaque fenêtre.
- Veillez à installer DirectX lors de l'utilisation du logiciel "PIXELA ImageMixer for Sony". Cliquez sur [DirectX] et respectez les instructions affichées dans chaque fenêtre. L'ordinateur redémarre une fois l'installation terminée.

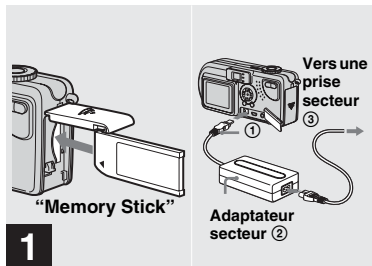

➔ Insérez le "Memory Stick" contenant les images à copier dans l'appareil photo. Connectez l'appareil photo et l'adaptateur secteur, et branchez ce dernier dans une prise secteur.

- Pour plus d'informations sur l'adaptateur secteur, reportez-vous en page 14.
- Pour plus d'informations sur le "Memory Stick", reportez-vous en page 18.

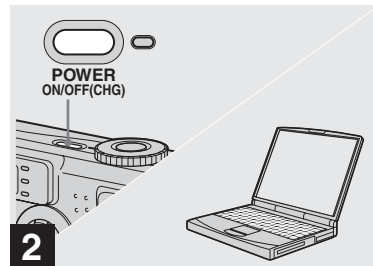

➔ Mettez l'ordinateur et l'appareil photo sous tension.



## 3 Raccordement de l'appareil photo à l'ordinateur

98	2000	XP
98SE	Me	

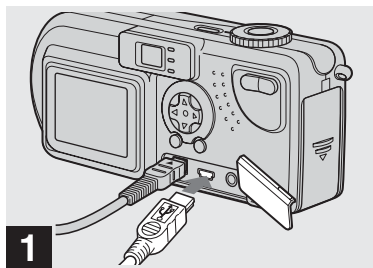

1

→ **Connectez le câble USB fourni à l'appareil photo. Branchez ensuite l'autre extrémité du câble USB à l'ordinateur.**

- En cas d'utilisation d'un ordinateur de bureau, branchez le câble USB au connecteur USB du panneau arrière.
- Sous Windows XP, l'assistant de copie s'affiche automatiquement sur le bureau. Passez en page 46.

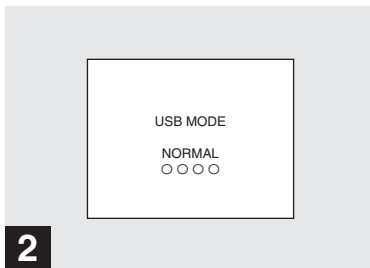

2

“USB MODE NORMAL” apparaît sur l'écran LCD de l'appareil photo. Lors de la première connexion USB, l'ordinateur exécute automatiquement le programme de reconnaissance de l'appareil photo. Patientez quelques instants.

- Si “USB MODE NORMAL” n'apparaît pas, assurez-vous que [USB CONNECT] est réglé sur [NORMAL] dans les réglages SET UP (page 94).

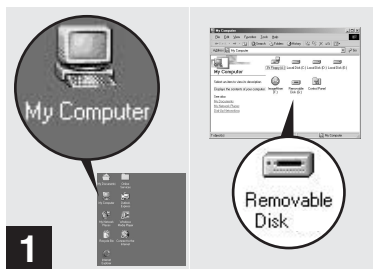

➔ Double-cliquez sur [My Computer], puis sur [Removable Disk].

Le contenu du "Memory Stick" inséré dans l'appareil photo s'affiche.

- Cette section décrit un exemple de copie d'images dans le dossier "My Documents".
- Si l'icône "Removable Disk" n'apparaît pas, reportez-vous en page suivante.
- Vous pouvez utiliser le logiciel "PIXELA ImageMixer for Sony" pour copier des images sur l'ordinateur. Pour plus d'informations, consultez l'aide du logiciel.

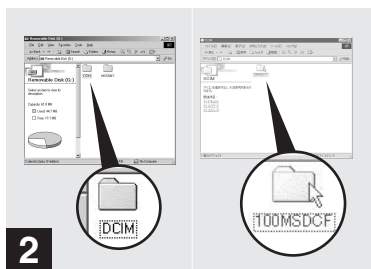

➔ Double-cliquez sur [DCIM], puis sur [100MSDCF].

Le dossier "100MSDCF" s'ouvre.

- Le dossier "100MSDCF" contient les fichiers des images prises à l'aide de l'appareil photo.
- Le nom des dossiers varie en fonction du type d'images qu'ils contiennent (page 49).

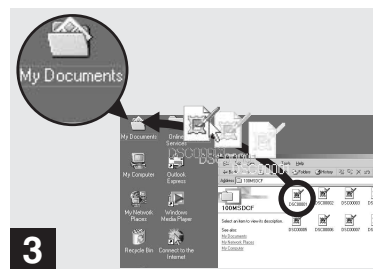

➔ Glissez-déplacez les fichiers d'images dans le dossier "My Documents".

Les fichiers d'images sont copiés dans le dossier "My Documents".

- Si vous tentez de copier une image dans un dossier contenant une image de même nom, un message de confirmation de l'écrasement apparaît. Pour remplacer l'image existante par la nouvelle, cliquez sur [Yes]. Pour ne pas écraser l'image existante, cliquez sur [No], puis renommez le fichier.

## Si l'icône "Removable Disk" n'est pas affichée

- 1 Cliquez avec le bouton droit sur [My Computer], puis sur [Properties].  
La fenêtre "System Properties" apparaît.
- 2 Indiquez si d'autres périphériques sont déjà installés.
  - ① Cliquez sur [Device Manager].
  - ② Confirmez l'existence de [ Sony DSC] ou [ Sony Handycam] avec l'indication dans [ Other Devices].
- 3 Si vous trouvez l'un des périphériques ci-dessus, respectez la procédure ci-dessous pour le supprimer.
  - ① Cliquez sur [ Sony DSC] ou [ Sony Handycam].
  - ② Cliquez sur [Delete].  
La fenêtre "Device deletion confirmation" apparaît.
  - ③ Cliquez sur [OK].  
Le périphérique est supprimé.

Réinstallez le pilote USB à l'aide du CD-ROM fourni (page 42).

## 4 Copie d'images XP

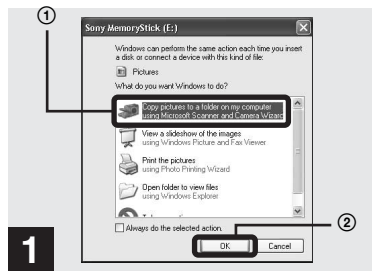

→ Cliquez sur [Copy pictures to a folder on my computer using Microsoft Scanner and Camera Wizard] dans la fenêtre, puis sur [OK].

La fenêtre "Scanner and Camera Wizard" apparaît.

- Lors de la procédure en page 44, l'assistant de copie apparaît sur le bureau de l'ordinateur.

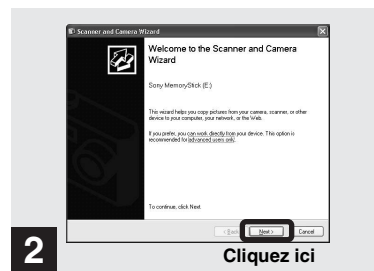

→ Cliquez sur [Next].

Les images stockées dans le "Memory Stick" apparaissent.

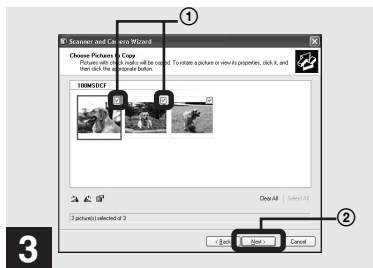

→ Cliquez sur  pour désélectionner les images à ne pas copier sur l'ordinateur, puis cliquez sur [Next].

La fenêtre "Picture Name and Destination" apparaît.

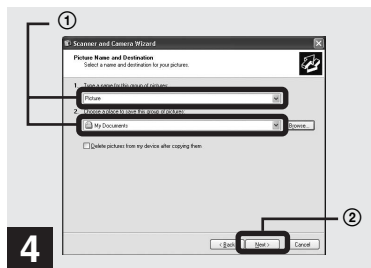

→ Spécifiez le nom des fichiers d'images à copier et la destination de copie, puis cliquez sur [Next].

La copie des images commence. Une fois la copie terminée, la fenêtre "Other Options" apparaît.

- Dans cet exemple, le dossier "My Documents" est utilisé comme destination de copie pour explication.

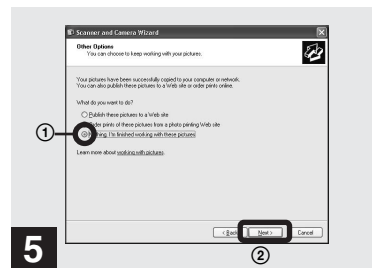

→ Cliquez sur [Nothing. I'm finished working with these pictures], puis sur [Next].

La fenêtre "Completing the Scanner and Camera Wizard" apparaît.

## 4 Copie d'images XP (suite)

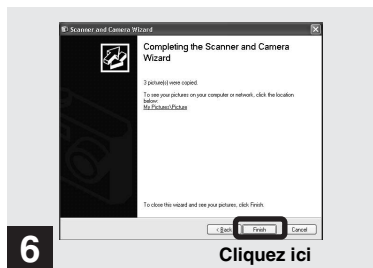

→ Cliquez sur [Finish].

La fenêtre de l'assistant se ferme.

- Pour poursuivre la copie d'autres images, débranchez le câble USB une fois, puis rebranchez-le. Respectez ensuite la procédure à partir de l'étape 1.

## 5 Visualisation des images sur l'ordinateur



→ Double-cliquez sur [My Documents] sur le bureau.

Le dossier "My Documents" s'ouvre.

- Cette section décrit la procédure de copie d'images dans le dossier "My Documents" aux pages 45 et 46.
- Sous Windows XP, cliquez sur [Start]→[My Documents] dans cet ordre.
- Vous pouvez utiliser le logiciel "PIXELA ImageMixer for Sony" pour visualiser des images sur l'ordinateur. Pour plus d'informations, consultez l'aide du logiciel.

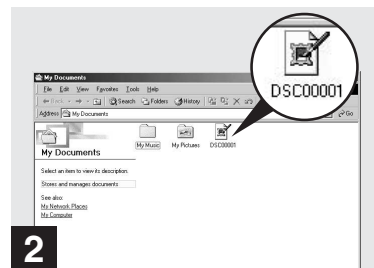



→ Double-cliquez sur le fichier d'images désiré.

Le fichier d'images s'ouvre.



## Retrait du câble USB de l'ordinateur ou du "Memory Stick" de l'appareil photo pendant une connexion USB

Pour les utilisateurs de Windows 2000, Me ou XP

- 1 Double-cliquez sur  dans la barre des tâches.
- 2 Cliquez sur , puis sur [Stop].
- 3 Confirmez le périphérique dans la fenêtre affichée, puis cliquez sur [OK].
- 4 Cliquez sur [OK]. Cette étape est superflue pour les utilisateurs de Windows XP.
- 5 Débranchez le câble USB ou retirez le "Memory Stick".

Pour les utilisateurs de Windows 98 ou 98SE

N'effectuez que l'étape 5 ci-dessus.

## Destinations de stockage et noms des fichiers d'images

Les fichiers d'images enregistrés avec l'appareil photo sont regroupés dans des dossiers dans le "Memory Stick" en fonction des modes d'enregistrement.

Exemple : en cas d'affichage de dossiers sous Windows Me

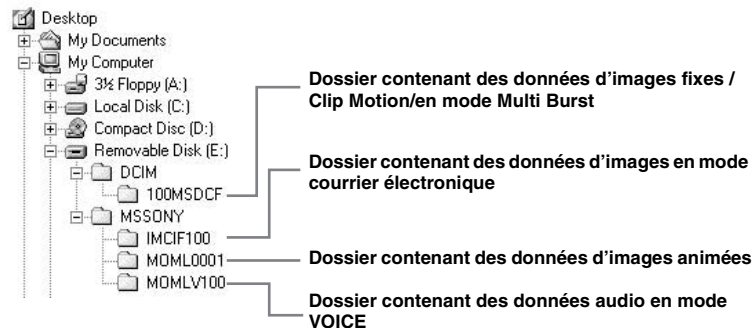

## Destinations de stockage et noms des fichiers d'images (suite)

Dossier	Nom de fichier	Signification
100MSDCF	DSC0□□□□.JPG	<ul style="list-style-type: none"><li>• Fichiers d'images fixes prises normalement</li><li>• Fichiers d'images fixes prises en<ul style="list-style-type: none"><li>– mode E-MAIL (page 61)</li><li>– mode VOICE (page 61)</li><li>– mode Multi Burst (page 59)</li></ul></li></ul>
	CLP0□□□□.GIF	<ul style="list-style-type: none"><li>• Fichiers Clip Motion pris en mode NORMAL (page 58)</li></ul>
	CLP0□□□□.THM	<ul style="list-style-type: none"><li>• Fichiers d'images index de fichiers Clip Motion pris en mode NORMAL</li></ul>
	MBL0□□□□.GIF	<ul style="list-style-type: none"><li>• Fichiers Clip Motion pris en mode MOBILE (page 58)</li></ul>
	MBL0□□□□.THM	<ul style="list-style-type: none"><li>• Fichiers d'images index de fichiers Clip Motion pris en mode MOBILE</li></ul>
IMCIF100	DSC0□□□□.JPG	<ul style="list-style-type: none"><li>• Fichiers d'images miniatures prises en mode E-MAIL (page 61)</li></ul>
MOML0001	MOV0□□□□.MPG	<ul style="list-style-type: none"><li>• Fichiers d'images animées prises normalement (page 71)</li></ul>
MOMLV100	DSC0□□□□.MPG	<ul style="list-style-type: none"><li>• Fichiers audio pris en mode VOICE (page 61)</li></ul>

### Remarque sur le tableau

- Signification des noms de fichier :
  - représente un nombre de 0001 à 9999.
- La partie numérique des fichiers suivants est identique.
  - Fichier d'images miniatures prises en mode E-MAIL et son fichier d'images correspondant
  - Fichier audio enregistré en mode VOICE et son fichier d'images correspondant
  - Fichier d'images prises avec Clip Motion et son fichier d'images index correspondant



# Pour les utilisateurs de Macintosh

Respectez la procédure ci-dessous, en fonction de votre système d'exploitation.

Système d'exploitation	Étapes
Mac OS 8.5.1/8.6/9.0	Étapes ① à ⑤
Mac OS 9.1/9.2/ Mac OS X (v10.0/v10.1)	Étapes ② à ⑤

- Réglez la résolution de l'affichage sur 800×600 points ou supérieure et en mode 32 000 couleurs ou plus.

## ① Installation du pilote USB (Pour les utilisateurs de Mac OS 8.5.1, 8.6 ou 9.0 uniquement)

- 1 Mettez l'ordinateur sous tension et insérez le CD-ROM fourni dans le lecteur de CD-ROM.  
La fenêtre "PIXELA ImageMixer" apparaît.
- 2 Double-cliquez sur  (Setup Menu).
- 3 Cliquez sur  (USB Driver).  
La fenêtre "USB Driver" apparaît.
- 4 Double-cliquez sur l'icône du disque dur contenant le système d'exploitation pour ouvrir la fenêtre.
- 5 Glissez-déplacez les deux fichiers suivants de la fenêtre ouverte à l'étape 3 sur l'icône System Folder dans la fenêtre ouverte à l'étape 4.
  - Sony USB Driver

- Sony USB Shim
- 6 Lorsque le message de confirmation s'affiche, cliquez sur [OK].
  - 7 Redémarrez l'ordinateur.

## ② Préparation de l'appareil photo

Pour plus d'informations, reportez-vous en page 43.

## ③ Raccordement de l'appareil photo à l'ordinateur

Pour plus d'informations, reportez-vous en page 44.

### Retrait du câble USB de l'ordinateur ou du "Memory Stick" de l'appareil photo pendant une connexion USB

Glissez-déplacez l'icône du "Memory Stick" sur l'icône "Trash", puis retirez le câble USB ou le "Memory Stick".

- \* Sous Mac OS X, retirez le câble USB, etc. après avoir mis l'ordinateur hors tension.

## ④ Copie d'images

- 1 Double-cliquez sur la nouvelle icône reconnue sur le bureau.  
Le contenu du "Memory Stick" inséré dans l'appareil photo s'affiche.

- 2 Double-cliquez sur [DCIM].
- 3 Double-cliquez sur [100MSDCF].
- 4 Glissez-déplacez les fichiers d'images sur l'icône du disque dur.  
Les fichiers d'images sont copiés sur le disque dur.

## ⑤ Visualisation des images sur l'ordinateur

- 1 Double-cliquez sur l'icône du disque dur.
- 2 Double-cliquez sur le fichier d'images désiré dans le dossier contenant les fichiers copiés.  
Le fichier d'images s'ouvre.

- Vous pouvez utiliser le logiciel "PIXELA ImageMixer for Sony" pour copier et visualiser des images sur l'ordinateur. Pour installer le logiciel, insérez le CD-ROM fourni dans le lecteur de CD-ROM, puis cliquez sur l'icône du programme d'installation pour sélectionner la langue désirée sous "PIXELA ImageMixer" dans la fenêtre d'accueil et respectez les instructions affichées dans chaque fenêtre. Pour plus d'informations, consultez l'aide du logiciel.

## Configuration et utilisation de l'appareil photo

Cette section décrit les menus les plus fréquemment utilisés et l'écran SET UP.

Touche de commande

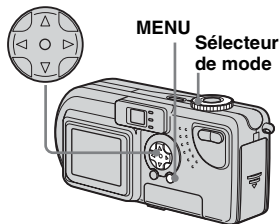

### Modification des réglages de menu

#### 1 Appuyez sur MENU.

Le menu apparaît.

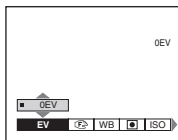

#### 2 Sélectionnez le réglage à modifier à l'aide de ◀/▶ sur la touche de commande.

Les lettres et symboles de l'élément sélectionné apparaissent en jaune.

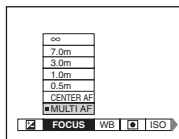

#### 3 Sélectionnez le réglage désiré à l'aide de ▲/▼ sur la touche de commande.

Le cadre du réglage sélectionné apparaît en jaune et le réglage est effectué.

### Pour désactiver l'affichage du menu

Appuyez sur MENU.

### Modification d'options dans l'écran SET UP

#### 1 Placez le sélecteur de mode sur SET UP.

L'écran SET UP apparaît.

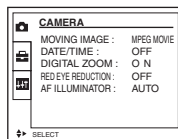

#### 2 Sélectionnez le réglage à modifier à l'aide de ▲/▼/◀/▶ sur la touche de commande.

Le cadre de l'élément sélectionné apparaît en jaune.

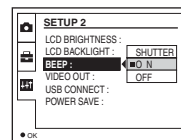

#### 3 Appuyez sur ● au centre sur la touche de commande pour valider le réglage.

### Pour désactiver l'affichage de l'écran SET UP

Placez le sélecteur de mode sur une option autre que SET UP.

## Choix d'une méthode de mise au point



Sélecteur de mode : /SCN/

### AF multipoint

Le cadre du télémètre AF s'élargit.

### AF central

Le cadre du télémètre AF ne se trouve qu'au centre de l'image.

**1** Placez le sélecteur de mode sur , SCN ou .

**2** Appuyez sur MENU.

Le menu apparaît.

**3** Sélectionnez  (FOCUS) à l'aide de ◀/▶, puis sélectionnez [MULTI AF] ou [CENTER AF] à l'aide de ▲/▼.

La mise au point est réglée automatiquement. La couleur du cadre du télémètre AF passe du blanc au vert.

### AF multipoint



### AF central



- Lors de la prise de vues animées (image animée MPEG) et si vous choisissez le mode AF multipoint, la distance par rapport au centre de l'écran est estimée comme une moyenne, dès lors AF fonctionne, même en cas de légères vibrations. Le mode AF central n'effectuant la mise au point automatique que sur le centre de l'image, il est pratique pour effectuer une mise au point précise.
- Lors de l'utilisation du zoom numérique ou de l'illuminateur AF, le mouvement AF prioritaire est fourni aux sujets dans le centre du cadre ou à proximité de ce dernier. Dans ce cas, le télémètre AF ne s'affiche pas.

## Prise de vues à l'aide du verrouillage AF en mode AF central

Même si la mise au point est difficile en mode AF central, dans la mesure où le sujet est décentré dans le cadre, vous pouvez utiliser le verrouillage AF pour effectuer la mise au point. Par exemple, lors de la photographie de deux sujets humains distants, l'appareil photo effectuera peut-être la mise au point sur l'arrière-plan visible dans l'espace entre les deux personnes. Dans ce cas, utilisez le verrouillage AF pour une mise au point correcte des sujets.

Déclencheur d'obturateur

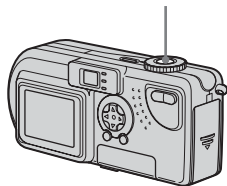

- Lors de l'utilisation du verrouillage AF, vous pouvez capturer une image avec la mise au point correcte, même si le sujet se trouve au bord du cadre.

- 1** Composez l'image de manière à centrer le sujet dans le télémètre AF, puis appuyez sur le déclencheur d'obturateur à mi-course.

La mise au point pour le sujet visé est d'abord effectuée. Lorsque l'indicateur de verrouillage AE/AF cesse de clignoter et reste allumé, et qu'un bip retentit, la mise au point est terminée.



Télémètre AF

Indicateur de verrouillage AE/AF

- 2** Revenez à l'image entièrement composée et appuyez à fond sur le déclencheur d'obturateur.

L'obturateur émet un clic, l'image est enregistrée avec la mise au point correcte pour les sujets humains.



- Vous pouvez procéder au réglage du verrouillage AF avant d'appuyer à fond sur le déclencheur d'obturateur.

## Réglage de la distance par rapport au sujet

### – Préréglage de la mise au point

#### Sélecteur de mode : /SCN/

Lors de la photographie d'une image en utilisant une distance par rapport au sujet préréglée ou d'un sujet à travers un filet ou une vitre, il est difficile d'obtenir la mise au point correcte en mode de mise au point automatique. C'est dans ces circonstances que la fonction de préréglage de la mise au point s'avère utile.

#### Touche de commande

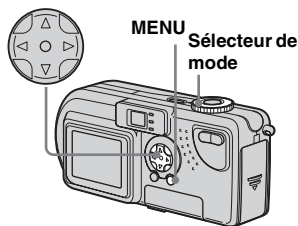

**1** Placez le sélecteur de mode sur , SCN ou .

**2** Appuyez sur MENU.

Le menu apparaît.

**3** Sélectionnez (FOCUS) à l'aide de / , puis sélectionnez la distance par rapport au sujet à l'aide de / .

Les réglages de distance suivants sont disponibles : 0,5m, 1,0m, 3,0m, 7,0m, ∞ (distance illimitée)

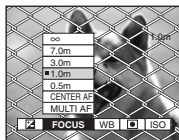

#### Pour revenir en mode de mise au point automatique

Rappuyez sur MENU, sélectionnez (FOCUS), puis [MULTI AF] ou [CENTER AF].

- Les informations relatives au point focal peuvent ne pas indiquer la distance exacte.
- Si vous pointez l'objectif vers le haut ou le bas, la marge d'erreur augmente.
- Si la valeur de préréglage de la mise au point clignote avec [0,5m] sélectionné, enfoncez le bouton de zoom W jusqu'à ce que la valeur cesse de clignoter.

## Réglage de l'exposition

### – Réglage EV

#### Sélecteur de mode : /SCN/

Cette fonction permet de modifier l'exposition automatique en fonction de vos choix. Il est possible de régler la valeur dans une plage de +2,0EV à -2,0EV, par incréments de 1/3EV.

**1** Placez le sélecteur de mode sur , SCN ou .

**2** Appuyez sur MENU.

Le menu apparaît.

**3** Sélectionnez (EV) à l'aide de / .

La valeur du réglage de l'exposition est affichée.



#### 4 Sélectionnez la valeur du réglage de l'exposition désirée.

Sélectionnez la valeur du réglage de l'exposition à l'aide de ▲/▼.

Procédez à la modification tout en confirmant la luminosité de l'arrière-plan du sujet sur l'écran LCD.

#### Pour revenir en mode de réglage automatique

Choisissez 0EV comme valeur de réglage de l'exposition.

- Il se peut que le réglage ne fonctionne pas si le sujet est très lumineux ou très sombre ou en cas d'utilisation du flash.

#### Techniques photographiques

En mode de prise de vue normal, l'appareil photo effectue automatiquement les réglages d'exposition. Vérifiez l'image à prendre : si elle ressemble à celle ci-dessous, vous devez effectuer des réglages manuels. Si vous photographiez une personne rétroéclairée ou une scène enneigée, effectuez les réglages dans le sens + ; si vous photographiez un sujet sombre qui remplit l'écran, effectuer les réglages dans le sens - devrait donner d'excellents résultats.



Exposition inappropriée  
→ Réglez dans le sens +



Exposition appropriée



Surexposition  
→ Réglez dans le sens -

## Mesure spot

Sélecteur de mode : /SCN/

En présence de rétroéclairage ou si l'arrière-plan du sujet présente un fort contraste, vous pouvez régler la mise au point pour l'adapter au mieux à votre sujet. Vous pouvez viser un point particulier et mesurer la lumière pour régler la mise au point pour ce point.

Touche de commande

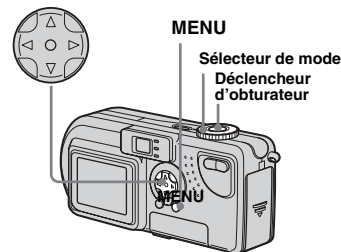

1 Placez le sélecteur de mode sur , SCN ou .

2 Appuyez sur MENU.

Le menu apparaît.



- 3** Sélectionnez  (SPOT METER) à l'aide de ◀/▶, puis [ON] à l'aide de ▲/▼.

Le point de visée pour la mesure spot s'affiche.

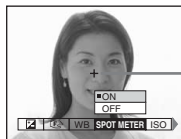

Point de visée pour la mesure spot

- 4** Dirigez le point de visée pour la mesure spot vers le point à photographier, puis prenez l'image.

### Pour annuler la mesure spot

A l'étape **3**, sélectionnez [OFF]. Le point de visée pour la mesure spot disparaît et le mode de mesure de la lumière normal est rétabli.

## Réglage des tons

### – Balance des blancs

#### Sélecteur de mode : /SCN/

Lors de la prise de vue à l'aide des fonctions automatiques, la balance des blancs est réglée automatiquement en fonction de l'état du sujet, et la balance des couleurs globale est réglée en conséquence. Pour fixer les conditions de prise de vue ou lors de la photographie dans des conditions de luminosité particulières, vous pouvez sélectionner les réglages manuellement.

#### AUTO (aucun affichage)

La balance des blancs est réglée automatiquement.

#### (Jour)

Option utilisée pour la photographie en extérieur, la nuit, sous des néons, pour des feux d'artifice, des levers ou des couchers de soleil.

#### (Nuageux)



Option utilisée pour la photographie dans des conditions nuageuses.

#### (Fluorescent)

Option utilisée lors de la photographie sous un éclairage fluorescent.

#### (Incandescent)

- Option utilisée pour la photographie, par exemple, lors d'une fête où les conditions de luminosité changent souvent.
- Option utilisée dans un studio ou sous un éclairage vidéo.
- Option utilisée lors de la photographie sous un éclairage au sodium ou au mercure.

- 1** Placez le sélecteur de mode sur , SCN ou .

- 2** Appuyez sur MENU.

Le menu apparaît.

- 3** Sélectionnez [WB] (WHITE BAL) à l'aide de ◀/▶, puis choisissez le réglage désiré à l'aide de ▲/▼.

### Pour rétablir les réglages automatiques

A l'étape **3**, sélectionnez [AUTO].

- Sous un éclairage fluorescent vacillant, même si vous choisissez , la couleur générale de l'image peut paraître différente de la couleur réelle.
- Lorsque le flash est déclenché, le réglage manuel est annulé et l'image prise en mode "AUTO".

## Techniques photographiques

La couleur d'un sujet sera capturée en fonction des conditions de luminosité. En plein soleil estival, tout semblera bleuâtre ; sous l'éclairage d'une ampoule, par exemple, les objets blancs paraîtront rougeâtres. L'œil humain possède une excellente capacité d'adaptation. Même en cas de changement des conditions de luminosité, l'œil peut s'adapter et reconnaître la couleur correcte quasi instantanément. Les appareils photos numériques sont toutefois considérablement influencés par la lumière. Normalement, cet appareil effectue le réglage automatiquement, mais si vous remarquez que la couleur de la totalité de l'image ne semble pas tout à fait naturelle lors de la lecture sur l'écran LCD, il est recommandé de régler la balance des blancs.

## Prise de plusieurs vues

### – Clip Motion

#### Sélecteur de mode :

Vous pouvez prendre plusieurs images fixes consécutivement (animation GIF). En raison de la taille de fichier réduite, ces images peuvent être utilisées sur une page d'accueil ou jointes à un message électronique.

- Les niveaux de couleur des images Clip Motion sont limités à 256. Il s'agit là d'une caractéristique de l'enregistrement au format GIF. Pour cette raison, la qualité de certaines images peut être altérée.

#### **NORMAL (160×120)**

Le nombre maximum d'images qu'il est possible de prendre en mode Clip Motion est de 10. Ce nombre est idéal pour une utilisation sur une page d'accueil.

#### **MOBILE (120×108)**

Le nombre maximum d'images qu'il est possible de prendre en mode Clip Motion est de 2 pour ce mode.

- Le mode MOBILE comportant des limites de taille de fichier strictes, la qualité d'image diminue en conséquence.
- Pour le nombre d'images enregistrables en mode Clip Motion, reportez-vous en page 88.

## Avant toute opération

Réglez [MOVING IMAGE] sur [CLIP MOTION] dans les réglages SET UP (pages 52, 93).

#### Touche de commande

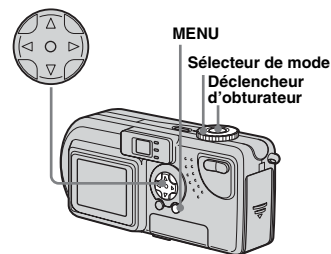

**1** Placez le sélecteur de mode sur .

**2** Appuyez sur MENU.

Le menu apparaît.

**3** Sélectionnez  (IMAGE SIZE) à l'aide de ◀/▶, puis choisissez le mode désiré à l'aide de ▲/▼.

#### 4 Prenez une image.

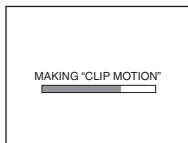

#### 5 Prenez l'image suivante.

Appuyez une fois sur le déclencheur d'obturateur pour prendre l'image suivante, puis répétez cette opération jusqu'à la prise du nombre d'images désiré.

#### 6 Appuyez sur ● au centre.

Toutes les images sont enregistrées dans le "Memory Stick".

### Pour supprimer des images en cours de photographie

- 1 A l'étape 4 ou 5, appuyez sur ◀ (Ⓢ). Les images prises sont lues dans l'ordre et la lecture s'arrête une fois la dernière image atteinte.
- 2 Appuyez sur MENU, sélectionnez [DELETE LAST] ou [DELETE ALL], puis appuyez sur ● au centre.
- 3 Sélectionnez [OK], puis appuyez sur ● au centre. Si vous avez choisi [DELETE LAST] à l'étape 2, répétez les étapes 1 à 3 pour supprimer les images dans l'ordre, à partir de la dernière.

- Si vous n'effectuez pas l'étape 6, l'image n'est pas enregistrée dans le "Memory Stick". A ce stade, l'image est enregistrée temporairement dans l'appareil photo.
- En mode Clip Motion, l'heure et la date ne sont pas enregistrés.
- Lors de la visualisation d'images Clip Motion à l'aide de l'écran d'index, il se peut qu'elles apparaissent différemment par rapport à l'image enregistrée.
- Les fichiers GIF réalisés sur d'autres appareils photos sont susceptibles de ne pas s'afficher correctement sur cet appareil.

## Prise de vues en mode Multi Burst

### – Multi Burst

#### Sélecteur de mode :

Appuyer une fois sur le déclencheur d'obturateur enregistre 16 images consécutivement. Ce mode est pratique pour contrôler votre forme sportive, par exemple. Il est possible de régler l'intervalle entre les images à l'aide du menu.



## Avant toute opération

Réglez [MOVING IMAGE] sur [MULTI BURST] dans les réglages SET UP (pages 52, 93).

Touche de commande



MENU

Sélecteur de mode



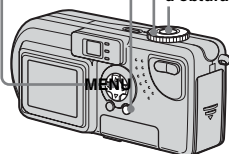

Déclencheur d'obturateur



**1** Placez le sélecteur de mode sur .

**2** Appuyez sur MENU.

Le menu apparaît.

**3** Sélectionnez  (INTERVAL) à l'aide de / , puis choisissez l'intervalle désiré à l'aide de / .

Les intervalles disponibles sont les suivants :

NTSC : 1/7,5 s, 1/15 s, 1/30 s

PAL : 1/6,3 s, 1/12,5 s, 1/25 s

(Pour plus d'informations sur NTSC/PAL, reportez-vous en page 92.)





## 4 Appuyez sur le déclencheur d'obturateur.

16 images sont enregistrées comme une seule image (taille d'image : 1280×960).

## Pour supprimer des images

Dans ce mode, il est impossible de supprimer certaines images. Lors de la suppression d'images, les 16 sont supprimées simultanément.

**1** Placez le sélecteur de mode sur .

**2** Appuyez sur MENU, sélectionnez [DELETE], puis appuyez sur  au centre.

**3** Sélectionnez [OK], puis appuyez sur  au centre.

Toutes les images sont supprimées.

- Lors de la lecture d'images enregistrées en mode Multi Burst, les 16 images seront lues dans l'ordre, avec un intervalle fixe entre elles.

- Lors de la lecture des images sur un ordinateur, les 16 images prises seront toutes affichées simultanément comme une seule image.
- Lors de la lecture d'images Multi Burst sur un appareil photo non équipé de cette fonction, les 16 seront toutes affichées simultanément, comme une seule image, comme sur un ordinateur.
- Pour le nombre d'images enregistrables, reportez-vous en page 88.
- Il est impossible d'utiliser le flash.
- Il est impossible d'insérer la date et l'heure.

## Prise de vues fixes pour courrier électronique

### – E-MAIL

Sélecteur de mode : /SCN

Vous pouvez prendre des images et les enregistrer dans un fichier de taille suffisamment réduite pour le joindre à un message électronique. L'image en mode normal sélectionnée à l'aide de l'option  (IMAGE SIZE) (page 19) est également enregistrée.

**1** Placez le sélecteur de mode sur  ou SCN.

**2** Appuyez sur MENU.

Le menu apparaît.

**3** Sélectionnez [MODE] (REC MODE) à l'aide de ◀/▶, puis [E-MAIL] à l'aide de ▲/▼.

**4** Prenez la photo.

### Pour revenir en mode normal

A l'étape **3**, sélectionnez [NORMAL].

- Pour savoir comment joindre des images à un message électronique, consultez l'aide du logiciel de messagerie utilisé.

## Prise de vues fixes avec des fichiers audio

### – VOICE

Sélecteur de mode : /SCN

Vous pouvez prendre des vues fixes avec des fichiers audio.

**1** Placez le sélecteur de mode sur  ou SCN.

**2** Appuyez sur MENU.

Le menu apparaît.

**3** Sélectionnez [MODE] (REC MODE) à l'aide de ◀/▶, puis [VOICE] à l'aide de ▲/▼.

**4** Prenez la photo.

Si vous appuyez sur le déclencheur d'obturateur puis le relâchez, le son est enregistré pendant cinq secondes.

Si vous maintenez enfoncé le déclencheur d'obturateur, le son est enregistré jusqu'à ce que vous relâchiez le déclencheur d'obturateur pendant 40 secondes maximum.

### Pour revenir en mode normal

A l'étape **3**, sélectionnez [NORMAL].

- Pour visualiser les images enregistrées en mode VOICE, respectez la même procédure que celle décrite à la section "Visualisation d'images animées sur l'écran LCD" (page 72).

## Ajout d'effets spéciaux

### – Effet d'image

Sélecteur de mode : /SCN/

Vous pouvez ajouter des effets spéciaux pour faire ressortir le contraste de vos images.

#### SOLARIZE



Comme une illustration avec des portions claires et foncées bien délimitées

#### B&W



En noir et blanc

#### SEPIA



Coloration similaire à une vieille photographie

#### NEG.ART



Similaire à une image négative







Touche de commande

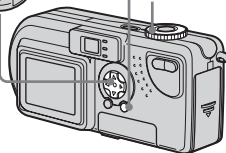

MENU

Sélecteur de mode



- 1** Placez le sélecteur de mode sur , SCN ou .
- 2** Appuyez sur MENU.  
Le menu apparaît.
- 3** Sélectionnez [PFX] (P.EFFECT) à l'aide de / , puis choisissez le mode désiré à l'aide de / .

### Pour annuler un effet d'image

A l'étape **3**, sélectionnez [OFF].

## Agrandissement d'une partie d'une image fixe

Sélecteur de mode : 

Vous pouvez agrandir une image jusqu'à cinq fois sa taille originale. Vous pouvez également enregistrer l'image agrandie dans un nouveau fichier.

Touche de commande





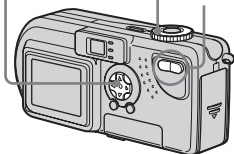

Sélecteur de mode

Bouton de zoom



## Agrandissement d'une image

– Zoom de lecture

- 1 Placez le sélecteur de mode sur .
- 2 Affichez l'image à agrandir.
- 3 Appuyez sur le bouton de zoom T pour agrandir l'image.
- 4 Appuyez plusieurs fois sur  pour sélectionner la portion de l'image à agrandir.



- ▲ : Pour afficher une portion du haut de l'image
- ▼ : Pour afficher une portion du bas de l'image
- ◀ : Pour afficher une portion de la gauche de l'image
- ▶ : Pour afficher une portion de la droite de l'image

- 5 Appuyez plusieurs fois sur le bouton de zoom T pour agrandir la portion de l'image sélectionnée à l'étape 4.



## Pour annuler l'agrandissement

Appuyez sur  au centre.

- Vous ne pouvez pas utiliser le zoom de lecture avec des images animées (images animées MPEG) ou des images enregistrées en mode Clip Motion/Multi Burst.
- Si vous appuyez sur le bouton de zoom pendant la visualisation d'images non agrandies, l'écran d'index s'affiche (page 33).
- Il est possible d'agrandir les images affichées en mode Quick Review (page 23) à l'aide de la procédure décrite aux étapes 3 à 5.

## Enregistrement d'une image agrandie – Cadrage

- 1 Après la visualisation d'une image à l'aide du zoom de lecture, appuyez sur MENU.
- 2 Sélectionnez [TRIMMING] à l'aide de ►, puis appuyez sur ● au centre.
- 3 Sélectionnez la taille d'image à l'aide de ▲/▼, puis appuyez sur ● au centre.

L'image est enregistrée et l'image à l'écran reprend sa taille initiale.

- L'image cadrée est enregistrée sous la forme d'un nouveau fichier et l'image originale est conservée.
- La qualité de l'image cadrée peut être légèrement altérée.
- Vous ne pouvez pas cadrer une image à l'aide de la taille d'image 3:2.

## Lecture d'images successives

### – Diaporama

Sélecteur de mode : ►

Vous pouvez lire successivement des images enregistrées. Cette fonction peut être utile pour vérifier vos images ou effectuer une présentation.

Touche de commande

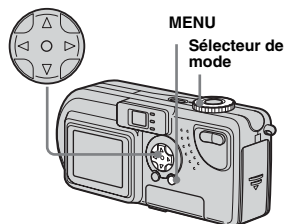

- 1 Placez le sélecteur de mode sur ►.
- 2 Appuyez sur MENU.  
Le menu apparaît.

- 3 Sélectionnez [SLIDE] à l'aide de ◀/▶, puis appuyez sur ● au centre.

Sélectionnez un intervalle parmi les suivants.

Réglages INTERVAL

3 sec/5 sec/10 sec/30 sec/1 min

REPEAT

ON : Lit les images de manière répétée.

OFF : Lit une fois les images et s'arrête.

- 4 Sélectionnez [START] à l'aide de ▲/▼/◀/▶, puis appuyez sur ● au centre.

Le diaporama commence.

### Pour annuler le diaporama

A l'étape 3, sélectionnez [CANCEL].

### Pour interrompre la lecture du diaporama

Appuyez sur ● au centre, sélectionnez [EXIT] à l'aide de ►, puis appuyez sur ● au centre.



## Pour afficher l'image suivante/ précédente

Appuyez sur ► (suivant) ou sur ◀ (précédent).

- Les réglages d'intervalle ne constituent que des indications. Les intervalles réels varient en fonction de facteurs tels que la taille de l'image.

## Rotation d'images fixes

Sélecteur de mode : ►

Vous pouvez faire pivoter et afficher horizontalement les images prises avec l'appareil en position verticale.

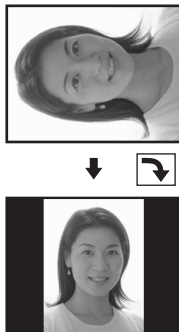

- 1** Placez le sélecteur de mode sur ► et affichez l'image à faire pivoter.
- 2** Appuyez sur MENU.  
Le menu apparaît.
- 3** Sélectionnez [ROTATE] à l'aide de ◀/►, puis appuyez sur ● au centre.
- 4** Sélectionnez ↶ ↷ à l'aide de ▲/▼ et faites pivoter l'image à l'aide de ◀/►.
- 5** Sélectionnez [OK] à l'aide de ▲/▼, puis appuyez sur ● au centre.

### Pour annuler la rotation

A l'étape **4**, sélectionnez [CANCEL].

- Il est impossible de faire pivoter les images protégées, animées (images animées MPEG) ou enregistrées en mode Clip Motion/Multi Burst.
- Il est possible que les photos prises avec d'autres appareils ne pivotent pas correctement sur cet appareil.
- Lors de l'affichage des images sur un ordinateur, il est possible que le logiciel de visualisation utilisé ne traite pas correctement les informations de rotation.

## Protection des images

### – Protection

Sélecteur de mode : ►

Pour empêcher l'effacement accidentel d'une image importante, vous pouvez la protéger.

Touche de commande

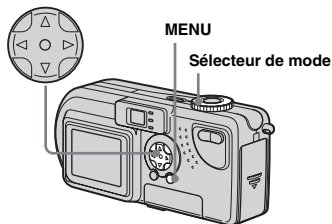

### Pour l'écran unique

- 1 Placez le sélecteur de mode sur ►.
- 2 Affichez l'image à protéger à l'aide de ◀/▶.
- 3 Appuyez sur MENU.  
Le menu apparaît.
- 4 Sélectionnez [PROTECT] à l'aide de ◀/▶, puis appuyez sur ● au centre.

L'image affichée est désormais protégée et une marque  (protection) s'affiche à l'écran.



### Pour annuler la protection

A l'étape 4, appuyez sur ● au centre. La marque  disparaît.

### Pour l'écran d'index (neuf images)

- 1 Placez le sélecteur de mode sur ► et appuyez une fois sur le bouton de zoom W pour afficher l'écran d'index (neuf images).
- 2 Appuyez sur MENU.  
Le menu apparaît.
- 3 Sélectionnez [PROTECT] à l'aide de ◀/▶, puis appuyez sur ● au centre.
- 4 Sélectionnez [SELECT] à l'aide de ◀/▶, puis appuyez sur ● au centre.
- 5 Sélectionnez l'image à protéger à l'aide de ▲/▼/◀/▶, puis appuyez sur ● au centre.

Un repère  (protection) est apposé sur l'image sélectionnée.



**6** Pour protéger d'autres images, répétez l'étape **5**.

**7** Appuyez sur MENU.

Le menu apparaît.

**8** Sélectionnez [OK] à l'aide de ►, puis appuyez sur ● au centre.

L'image sélectionnée est protégée.

### Pour annuler la protection

Sélectionnez [CANCEL] à l'étape **4** ou [EXIT] à l'étape **3**.

### Pour annuler la protection

A l'étape **5**, utilisez ▲/▼/◀/▶ pour sélectionner une image dont vous souhaitez annuler la protection, et appuyez sur ● au centre. Répétez cette opération pour toutes les images dont vous souhaitez annuler la protection. Ensuite, appuyez sur MENU, sélectionnez [OK] et appuyez sur ● au centre.

### Pour protéger toutes les images

A l'étape **4**, sélectionnez [ALL], puis appuyez sur ● au centre. Sélectionnez ensuite [ON], puis appuyez sur ● au centre.

### Pour annuler toutes les protections

A l'étape **4**, sélectionnez [ALL], puis appuyez sur ● au centre. Sélectionnez ensuite [OFF], puis appuyez sur ● au centre.

## Pour l'écran d'index (trois images)

**1** Placez le sélecteur de mode sur ►, enfoncez deux fois le bouton de zoom W pour afficher l'écran d'index (trois images).

**2** Déplacez l'image à protéger au centre à l'aide de ◀/▶.

**3** Appuyez sur MENU.

Le menu apparaît.

**4** Sélectionnez [PROTECT] à l'aide de ▲/▼, puis appuyez sur ● au centre.

L'image centrale est protégée et un repère  (protection) y est apposé.

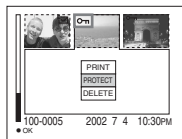

**5** Pour protéger d'autres images, déplacez-les au centre à l'aide de ◀/▶ et répétez l'étape **4**.

## Pour supprimer la protection

A l'étape **4**, sélectionnez l'image dont vous souhaitez supprimer la protection et appuyez sur ● au centre. Pour supprimer la protection de toutes les images, répétez cette procédure pour chacune d'elles.

## Modification de la taille d'image

### – Redimensionnement

Sélecteur de mode : ►

Vous pouvez modifier la taille des images et les enregistrer sous la forme de nouveaux fichiers.

Vous pouvez redimensionner vos images comme suit.

2272×1704 (DSC-P9 seulement),

2048×1536 (DSC-P7 seulement),

1600×1200, 1280×960, 640×480

Après le redimensionnement, l'image originale est conservée.

Touche de commande

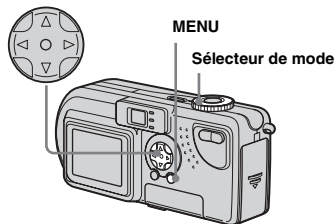

**1** Placez le sélecteur de mode sur ►.

**2** Sélectionnez l'image dont vous souhaitez modifier la taille à l'aide de ◀/▶.

**3** Appuyez sur MENU.

Le menu apparaît.

**4** Sélectionnez [RESIZE] à l'aide de ◀/▶, puis appuyez sur ● au centre.

**5** Sélectionnez la nouvelle taille à l'aide de ▲/▼, puis appuyez sur ● au centre.

L'image redimensionnée est enregistrée comme fichier le plus récent.

### Pour annuler le redimensionnement

A l'étape **5**, sélectionnez [CANCEL].

- Il est impossible de redimensionner les images protégées, animées (images animées MPEG) ou enregistrées en mode Clip Motion/Multi Burst.
- Lorsque des images sont agrandies, leur qualité est altérée.
- Il est impossible de redimensionner des images 3:2.
- Si vous tentez de le faire, des bandes noires apparaissent en haut et en bas de l'image.

## Sélection d'images à imprimer

### – Repère d'impression

#### Sélecteur de mode : ►

Vous pouvez spécifier certaines images à imprimer.

Cette fonction est pratique pour imprimer des images dans des laboratoires respectant les spécifications DPOF (Digital Print Order Format).

- Il est impossible d'apposer des repères d'impression sur des images animées (images animées MPEG) ou des images enregistrées en mode Clip Motion.
- En mode E-MAIL, le repère d'impression est apposé sur l'image de taille normale enregistrée simultanément.
- Vous pouvez apposer un repère d'impression sur les images enregistrées en mode Multi Burst ; toutes les images seront imprimées sur une feuille divisée en 16 cases.

### Pour l'écran unique

- 1** Placez le sélecteur de mode sur ►.
- 2** Affichez l'image à imprimer à l'aide de ◀/▶.
- 3** Appuyez sur MENU.  
Le menu apparaît.
- 4** Sélectionnez [PRINT] à l'aide de ◀/▶, puis appuyez sur ● au centre.

Un repère  (impression) est apposé sur cette image.



### Pour supprimer le repère d'impression

A l'étape **4**, appuyez sur ● au centre. Le repère  disparaît.

### Pour l'écran d'index (neuf images)

- 1** Placez le sélecteur de mode sur ► et appuyez une fois sur le bouton de zoom W pour afficher l'écran d'index (neuf images).
- 2** Appuyez sur MENU.  
Le menu apparaît.
- 3** Sélectionnez [PRINT] à l'aide de ◀/▶, puis appuyez sur ● au centre.
- 4** Sélectionnez [SELECT] à l'aide de ◀/▶, puis appuyez sur ● au centre.
  - Vous ne pouvez pas sélectionner [ALL].
- 5** Sélectionnez les images à imprimer à l'aide de ▲/▼/◀/▶, puis appuyez sur ● au centre.

Un repère  (impression) est apposé sur l'image sélectionnée.



**6** Pour imprimer d'autres images, répétez l'étape **5** pour chacune d'elles.

**7** Appuyez sur MENU.

Le menu apparaît.

**8** Sélectionnez [OK] à l'aide de ►, puis appuyez sur ● au centre.

La définition du repère  est terminée.

### Pour supprimer un repère d'impression

A l'étape **5**, sélectionnez une image à l'aide de ▲/▼/◀/▶, puis appuyez sur ● au centre.

### Pour supprimer tous les repères d'impression apposés sur toutes les images

A l'étape **4**, sélectionnez [ALL], puis appuyez sur ● au centre. Sélectionnez ensuite [OFF], puis appuyez sur ● au centre.

### Pour annuler le repère d'impression

A l'étape **4**, sélectionnez [CANCEL] ou [EXIT] à l'étape **8**.

### Pour l'écran d'index (trois images)

**1** Placez le sélecteur de mode sur ►, enfoncez deux fois le bouton de zoom W pour afficher l'écran d'index (trois images).

**2** Déplacez l'image à imprimer au centre à l'aide de ◀/▶.

**3** Appuyez sur MENU.

Le menu apparaît.

**4** Sélectionnez [PRINT] à l'aide de ▲/▼, puis appuyez sur ● au centre.

Un repère  (impression) est apposé sur l'image centrale.

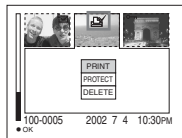

**5** Pour imprimer d'autres images, déplacez-les au centre à l'aide de ◀/▶ et répétez l'étape **4**.

### Pour supprimer un repère d'impression

A l'étape **4**, appuyez sur ● au centre. Le repère  disparaît.

## Prise de vues animées

### Sélecteur de mode :

Vous pouvez prendre des vues animées (images animées MPEG).

### Avant toute opération

Réglez [MOVING IMAGE] sur [MPEG MOVIE] dans les réglages SET UP (pages 52, 93).

Touche de commande

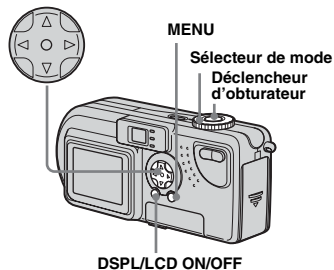

**1** Placez le sélecteur de mode sur .

**2** Appuyez sur MENU.  
Le menu apparaît.

**3** Sélectionnez  (IMAGE SIZE) à l'aide de ◀/▶ et choisissez le mode désiré à l'aide de ▲/▼.

Vous pouvez choisir 320 (HQX), 320×240 ou 160×112.

Reportez-vous en page 88 pour connaître la durée d'enregistrement autorisée pour chaque taille d'écran.

**4** Appuyez à fond sur le déclencheur d'obturateur.

“RECORDING” s'affiche à l'écran et l'appareil commence à enregistrer l'image.



- Lorsque la capacité du “Memory Stick” est épuisée, l'enregistrement s'arrête.
- Pour plus d'informations sur la durée d'enregistrement des images animées, reportez-vous en page 88.

**5** Appuyez de nouveau à fond sur le déclencheur d'obturateur pour arrêter l'enregistrement.

### Indicateurs apparaissant à l'écran pendant la prise de vues animées

Ces indicateurs ne sont pas enregistrés. A chaque pression sur DSPL/LCD ON/OFF, l'état de l'écran LCD change comme suit : Indicateurs OFF → LCD OFF → Indicateurs ON. Reportez-vous en page 100 pour une description détaillée des options indiquées.

### Pour prendre des vues rapprochées (Macro)

Placez le sélecteur de mode sur  et respectez la procédure en page 24.

### Pour prendre des vues avec un retardateur

Placez le sélecteur de mode sur  et respectez la procédure en page 25.

- Vous ne pouvez pas utiliser de flash.
- Il est impossible d'inscrire la date et l'heure sur l'image.
- Vous ne pouvez pas utiliser le zoom pendant la prise de vues animées.

## Visualisation d'images animées sur l'écran LCD

Sélecteur de mode : 

Vous pouvez visualiser des images animées sur l'écran LCD de l'appareil photo et entendre les sons émis par le haut-parleur de l'appareil photo.

Touche de commande

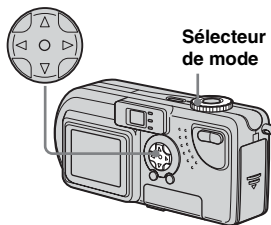

**1** Placez le sélecteur de mode sur .

**2** Sélectionnez les images animées désirées à l'aide de .

Les images animées sont affichées à une taille inférieure à celle des images fixes.

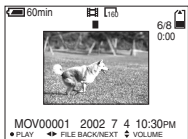

**3** Appuyez sur  au centre.

Les images animées et le son sont reproduits.

 (lecture) apparaît sur l'écran LCD pendant la lecture d'images animées.

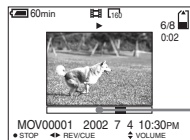

Barre de lecture

**Pour interrompre la lecture**

Appuyez sur .

**Pour régler le volume**

Appuyez sur .

**Pour le retour en arrière/avance rapide**

Appuyez sur  pendant la lecture d'images animées.

Pour revenir au mode de lecture normale, appuyez sur .

**Images animées de haute qualité**

Des images animées de taille "320 (HQX)" apparaissent en mode plein écran.

**Indicateurs apparaissant à l'écran pendant la visualisation d'images animées**

A chaque pression sur DSPL/LCD ON/OFF, l'état de l'écran LCD change comme suit :

Indicateurs OFF → LCD OFF →

Indicateurs ON. Reportez-vous en page 101 pour une description détaillée des options indiquées.

- La procédure de visualisation des images animées sur un téléviseur est identique à celle d'images fixes (page 34).



## Suppression d'images animées

Sélecteur de mode : ►

Vous pouvez supprimer les images animées superflues.

Touche de commande

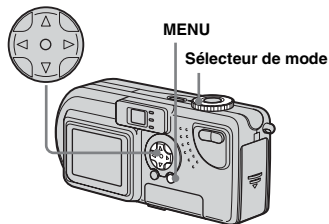

### Pour l'écran unique

- 1 Placez le sélecteur de mode sur ►.
- 2 Sélectionnez l'image animée à supprimer à l'aide de ◀/▶.
- 3 Appuyez sur MENU.  
Le menu apparaît.
- 4 Sélectionnez [DELETE] à l'aide de ◀/▶, puis appuyez sur ● au centre.  
Toutefois, l'image animée n'est pas encore supprimée.
- 5 Sélectionnez [OK] à l'aide de ▲, puis appuyez sur ● au centre.  
"MEMORY STICK ACCESS" apparaît à l'écran.  
Lorsque ce message disparaît, l'image animée a été supprimée.

### Pour annuler la suppression

A l'étape 5, sélectionnez [CANCEL].

### Pour l'écran d'index (neuf images)

- 1 Placez le sélecteur de mode sur ► et enfoncez deux fois le bouton de zoom W pour afficher un écran d'index (neuf images).
- 2 Appuyez sur MENU.  
Le menu apparaît.
- 3 Sélectionnez [DELETE] à l'aide de ◀/▶, puis appuyez sur ● au centre.
- 4 Sélectionnez [SELECT] à l'aide de ◀/▶, puis appuyez sur ● au centre.
- 5 Sélectionnez les images animées à supprimer à l'aide de ▲/▼/◀/▶, puis appuyez sur ● au centre.

Un repère  est apposé sur l'image animée sélectionnée.



Toutefois, l'image animée n'est pas encore supprimée.

**6** Répétez l'étape **5** de la procédure pour supprimer d'autres images animées.

**7** Appuyez sur MENU.

Le menu apparaît.

**8** Sélectionnez [OK] à l'aide de ◀/▶, puis appuyez sur ● au centre.

Lorsque le message "MEMORY STICK ACCESS" disparaît, les images animées sont supprimées.

### Pour annuler la suppression

A l'étape **8**, sélectionnez [EXIT].

### Pour supprimer toutes les images

A l'étape **4**, sélectionnez [ALL], puis appuyez sur ● au centre. Pour annuler la suppression, sélectionnez [CANCEL] à l'aide de ◀/▶, puis appuyez sur ● au centre.

### Pour l'écran d'index (trois images)

**1** Placez le sélecteur de mode sur ▶ et enfoncez deux fois le bouton de zoom W pour afficher l'écran d'index (trois images).

**2** Déplacez l'image animée à supprimer au centre à l'aide de ◀/▶.

**3** Appuyez sur MENU.

Le menu apparaît.

**4** Sélectionnez [DELETE] à l'aide de ▼, puis appuyez sur ● au centre.

Toutefois, l'image animée n'est pas encore supprimée.

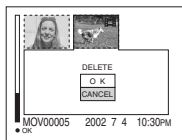

**5** Sélectionnez [OK] à l'aide de ▲, puis appuyez sur ● au centre.

Lorsque le message "MEMORY STICK ACCESS" disparaît, l'image animée a été supprimée.

### Pour annuler la suppression

A l'étape **5**, sélectionnez [CANCEL].

## Modification d'images animées

### Sélecteur de mode :

Vous pouvez couper des images animées ou en supprimer des parties superflues. Ce mode est recommandé lorsque la capacité du "Memory Stick" est insuffisante ou lorsque vous annexe des images animées à vos messages électroniques.

### Numéros de fichier attribués lors de la coupure d'images animées

Les fichiers enregistrés après la coupure d'images animées sont considérés comme les derniers fichiers et se voient attribuer de nouveaux numéros. Les fichiers originaux sont supprimés et les numéros qui leur ont été attribués sont considérés comme manquants.

<Exemple> Coupure d'un fichier numéroté MOV00002.MPG

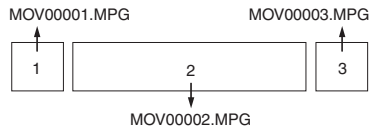

#### 1. Coupure de la scène A.



#### 2. Coupure de la scène B.

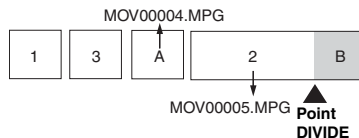

#### 3. Suppression éventuelle des scènes A et B.

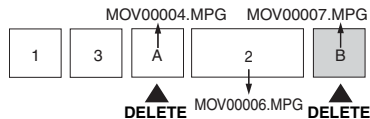







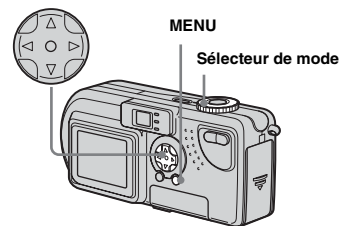

#### 4. Seules les scènes désirées sont conservées.



## Coupure d'images animées

Touche de commande



- 1 Placez le sélecteur de mode sur .
- 2 Sélectionnez l'image à couper à l'aide de / .
- 3 Appuyez sur MENU.  
Le menu apparaît.
- 4 Sélectionnez [DIVIDE] à l'aide de , puis appuyez sur  au centre. Sélectionnez ensuite [OK] à l'aide de , puis appuyez sur  au centre.  
La lecture des images animées démarre.

## 5 Sélection d'un point de coupure

Appuyez sur ● au centre au point de coupure désiré.

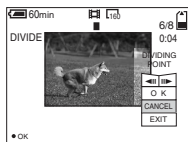

Pour régler le point de coupure, utilisez [◀/▶] (avance/retour en arrière) et définissez le point de coupure à l'aide de ◀/▶. Pour modifier le point de coupure, sélectionnez [CANCEL]. La lecture des images animées redémarre.

## 6 Une fois un point de coupure défini, sélectionnez [OK] à l'aide de ▲/▼ et appuyez sur ● au centre.

## 7 Sélectionnez [OK] à l'aide de ▲, puis appuyez sur ● au centre.

L'image animée est coupée.

### Pour annuler la coupure

A l'étape 5, sélectionnez [EXIT].

L'image animée réapparaît à l'écran.

- Vous ne pouvez pas couper les fichiers suivants.
  - Fichiers Clip Motion
  - Fichiers Multi Burst
  - Fichiers d'images fixes
  - Fichiers trop courts pour être coupés
  - Fichiers d'images animées MPEG protégés
- Vous ne pouvez pas restaurer les fichiers après leur coupure.
- Le fichier original est supprimé lors de sa coupure.

## Suppression de portions superflues d'images animées

### 1 Coupez une portion superflue d'une image animée (cf. page précédente).

### 2 Affichez la portion de l'image animée à supprimer.

### 3 Appuyez sur MENU.

Le menu apparaît.

### 4 Sélectionnez [DELETE] à l'aide de ◀/▶, puis appuyez sur ● au centre.

### 5 Sélectionnez [OK] à l'aide de ▲, puis appuyez sur ● au centre.

L'image animée affichée à l'écran est supprimée.

---



## Copie d'images animées sur votre ordinateur

Pour copier les images animées prises sur votre ordinateur, respectez la procédure ci-dessous.

### Avant toute opération



Préparez l'appareil photo et votre ordinateur conformément aux procédures décrites aux pages 42 à 44.

## Pour les utilisateurs de Windows 98, 98SE, 2000, Me

- 1 Double-cliquez sur  (My Computer), puis sur  (Removable Disk).**

Le contenu du "Memory Stick" inséré dans l'appareil photo s'affiche.

- Cette section décrit un exemple de copie d'images animées dans le dossier "My Documents".

- 2 Double-cliquez sur  (MSSONY), puis sur  (MOML0001).**

Le dossier "MOML0001" s'ouvre.

- 3 Glissez-déplacez les fichiers d'images animées dans le dossier "My Documents".**

Les fichiers d'images animées sont copiés dans le dossier "My Documents".

## Pour les utilisateurs de Windows XP

Pour plus d'informations, reportez-vous aux pages 46 à 48.

- 1 Cliquez sur [Copy pictures to a folder on my computer using Microsoft Scanner and Camera Wizard], puis sur [OK].**

La fenêtre "Scanner and Camera Wizard" apparaît.

- 2 Cliquez sur [Next].**

Les images stockées dans le "Memory Stick" apparaissent.

- 3 Cliquez sur  pour désélectionner les images à ne pas copier sur l'ordinateur, puis cliquez sur [Next].**

La fenêtre "Picture Name and Destination" apparaît.

- 4 Spécifiez le nom des fichiers d'images à copier et la destination de copie, puis cliquez sur [Next].**

La copie des images commence. Une fois la copie terminée, la fenêtre "Other Options" apparaît.

- Dans cet exemple, le dossier "My Documents" est utilisé comme destination de copie pour explication.

**5 Cliquez sur [Nothing. I'm finished working with these pictures], puis sur [Next].**

La fenêtre “Completing the Scanner and Camera Wizard” apparaît.

**6 Cliquez sur [Finish].**

L'assistant se ferme.

- Pour poursuivre la copie d'autres images, débranchez le câble USB, puis rebranchez-le. Respectez ensuite la procédure à partir de l'étape **1**.

### ***Pour les utilisateurs de Macintosh***

- 1** Double-cliquez sur la nouvelle icône reconnue sur le bureau.  
Le contenu du “Memory Stick” inséré dans l'appareil photo s'affiche.
- 2** Double-cliquez sur [MSSONY].
- 3** Double-cliquez sur [MOML0001].
- 4** Glissez-déplacez les fichiers d'images animées sur l'icône du disque dur.  
Les fichiers d'images animées sont copiés sur le disque dur.

### **Pour copier les fichiers d'images animées à l'aide de “ImageMixer”**

Vous pouvez utiliser le logiciel “PIXELA ImageMixer for Sony” pour copier des images sur l'ordinateur. Pour plus d'informations, consultez l'aide du logiciel.

## Dépannage

Si vous rencontrez des problèmes avec l'appareil photo, procédez comme suit.

- 1 Consultez les pages 79 à 85. **Si l'écran indique "C:□□:□□", la fonction d'auto-diagnostic est activée. Reportez-vous en page 87.**

- 2 Appuyez sur RESET (page 9) situé à l'intérieur du couvercle du logement de la batterie/"Memory Stick", puis remettez l'appareil photo sous tension. (Cette opération efface les réglages de date/heure, etc.)



- 3 Contactez votre revendeur Sony ou le centre local de service après-vente Sony agréé.





## Batterie et alimentation

Symptôme	Cause	Solution
La batterie n'est pas chargée.	<ul style="list-style-type: none"><li>• L'appareil photo est sous tension.</li></ul>	→ Mettez-le hors tension (page 15).
Impossible d'installer la batterie.	<ul style="list-style-type: none"><li>• La batterie est mal installée.</li></ul>	→ Installez la batterie tout en abaissant le levier d'éjection de la batterie à l'aide du bord avant de la batterie (page 10).
Le témoin $\$/$ CHG clignote.	<ul style="list-style-type: none"><li>• La batterie est mal installée.</li><li>• La batterie fonctionne mal.</li></ul>	→ Installez correctement la batterie (page 10). → Contactez votre revendeur Sony ou le centre local de service après-vente Sony agréé.
Pendant la charge de la batterie, le témoin $\$/$ CHG ne s'allume pas.	<ul style="list-style-type: none"><li>• L'adaptateur secteur n'est pas branché.</li><li>• La batterie est mal installée.</li><li>• La charge est terminée.</li></ul>	→ Branchez correctement l'adaptateur secteur (page 10). → Installez correctement la batterie (page 10). —
L'indicateur de capacité de la batterie est incorrect. Ou, l'indicateur de capacité de la batterie s'affiche, alors que l'alimentation faiblit.	<ul style="list-style-type: none"><li>• Vous avez utilisé l'appareil photo pendant longtemps à des températures très basses ou très élevées.</li><li>• La batterie est à plat (page 97).</li><li>• La batterie est déchargée.</li><li>• L'indication de temps de fonctionnement restant est incorrecte.</li></ul>	— → Remplacez la batterie. → Remplacez-la par une batterie chargée (page 10). → Rechargez la batterie (page 10).











## Batterie et alimentation (suite)

Symptôme	Cause	Solution
<b>La batterie s'épuise trop rapidement.</b>	<ul style="list-style-type: none"> <li>• Vous enregistrez/lisez des images à des températures très basses.</li> <li>• La batterie n'est pas suffisamment chargée.</li> <li>• La batterie est à plat (page 97).</li> </ul>	<p>—</p> <p>→ Rechargez la batterie (page 10). → Remplacez la batterie.</p>
<b>La mise sous tension est impossible.</b>	<ul style="list-style-type: none"> <li>• La batterie est mal installée.</li> <li>• L'adaptateur secteur est débranché.</li> </ul>	<p>→ Installez correctement la batterie (page 10). → Raccordez-le correctement à l'appareil photo (page 14).</p>
<b>L'appareil photo se met soudainement hors tension.</b>	<ul style="list-style-type: none"> <li>• Si vous n'utilisez pas l'appareil photo pendant 90 secondes environ alors qu'il est sous tension, il se met automatiquement hors tension pour empêcher l'épuisement de la batterie (si [POWER SAVE] est réglé sur [OFF] au bout de trois minutes). (page 15).</li> <li>• La batterie est déchargée.</li> </ul>	<p>→ Remettez l'appareil sous tension (page 15).</p> <p>→ Remplacez-la par une batterie chargée (page 10).</p>



## Prise de vues fixes / animées

Symptôme	Cause	Solution
<b>L'écran LCD ne s'allume pas lors de la mise sous tension.</b>	<ul style="list-style-type: none"> <li>• L'appareil photo a été mis hors tension la dernière fois avec l'écran LCD réglé sur OFF.</li> </ul>	<p>→ Activez l'écran LCD (ON) (page 28).</p>
<b>Le sujet n'est pas visible sur l'écran LCD.</b>	<ul style="list-style-type: none"> <li>• Le sélecteur de mode n'est pas placé sur , SCN ou .</li> </ul>	<p>→ Placez-le sur , SCN ou  (pages 22, 30, 71).</p>
<b>L'image est floue.</b>	<ul style="list-style-type: none"> <li>• Le sujet est trop proche.</li> <li>• Scene Selection est réglé sur le mode Paysage.</li> <li>• Le pré-réglage de la mise au point est sélectionné.</li> </ul>	<p>→ Choisissez le mode d'enregistrement macro pour photographier un sujet à moins de 50 cm (19 <sup>11</sup>/<sub>16</sub> pouces) de l'objectif. Veillez à maintenir une distance supérieure à la distance de prise de vue minimale entre l'objectif et le sujet (page 24).</p> <p>→ Annulez le réglage (page 30).</p> <p>→ Placez-le en mode de mise au point automatique (page 55).</p>
<b>Zoom impossible.</b>	<ul style="list-style-type: none"> <li>• Vous ne pouvez pas effectuer de zoom pendant la prise de vues animées (images animées MPEG).</li> </ul>	<p>—</p>
<b>Le zoom numérique ne fonctionne pas.</b>	<ul style="list-style-type: none"> <li>• Vous ne pouvez pas effectuer de zoom pendant la prise de vues animées (images animées MPEG).</li> <li>• [DIGITAL ZOOM] est réglé sur [OFF] dans le réglage SET UP.</li> <li>• L'écran LCD est réglé sur OFF.</li> </ul>	<p>—</p> <p>→ Réglez-le sur [ON] (pages 52, 93).</p> <p>→ Réglez-le sur ON (page 28).</p>



Symptôme	Cause	Solution
<b>L'image est trop sombre.</b>	<ul style="list-style-type: none"> <li>Vous photographiez un sujet devant une source de lumière.</li> <li>La luminosité de l'écran LCD est trop faible.</li> <li>[POWER SAVE] est réglé sur [ON].</li> </ul>	<p>→ Réglez l'exposition (page 55).</p> <p>→ Réglez la luminosité de l'écran LCD (pages 52, 94).</p> <p>→ Réglez [POWER SAVE] sur [OFF] (pages 52, 94).</p>
<b>L'image est trop claire.</b>	<ul style="list-style-type: none"> <li>Vous prenez des vues sous une source de lumière dans un endroit sombre, par exemple, un projecteur de théâtre.</li> <li>L'écran LCD est trop clair.</li> </ul>	<p>→ Réglez l'exposition (page 55).</p> <p>→ Réglez la luminosité de l'écran LCD (pages 52, 94).</p>
<b>L'image est monochrome (noir et blanc).</b>	<ul style="list-style-type: none"> <li>[PFX] (P. EFFECT) est réglé sur [B&amp;W].</li> </ul>	→ Annulez le mode B&W (page 62).
<b>Des stries verticales apparaissent lors de la photographie d'un sujet très lumineux.</b>	<ul style="list-style-type: none"> <li>Il s'agit du phénomène de bavure.</li> </ul>	→ Il ne s'agit pas d'un dysfonctionnement.
<b>Vous ne pouvez pas prendre de vues.</b>	<ul style="list-style-type: none"> <li>Pas de "Memory Stick" inséré.</li> <li>La capacité du "Memory Stick" est insuffisante.</li> <li>Le taquet de protection contre l'écriture du "Memory Stick" est réglé en position LOCK.</li> <li>Il est impossible de prendre des vues pendant la charge du flash.</li> <li>Le sélecteur de mode n'est pas placé sur  ni sur SCN pendant la prise d'une image fixe.</li> <li>Le sélecteur de mode n'est pas placé sur  pendant la prise d'une image animée.</li> </ul>	<p>→ Insérez un "Memory Stick" (page 18).</p> <p>→ Supprimez les images enregistrées dans le "Memory Stick" ou formatez-le.</p> <p>→ Changez le "Memory Stick".</p> <p>→ Placez-le en position d'enregistrement (page 96).</p> <p>—</p> <p>→ Placez-le sur  ou SCN (pages 22, 30).</p> <p>→ Placez-le sur  (page 71).</p>
<b>Vous ne pouvez pas prendre des images avec le flash.</b>	<ul style="list-style-type: none"> <li>Le sélecteur de mode est placé sur , SET UP ou .</li> <li>Le flash est réglé sur  (aucun flash).</li> <li>Lors de la prise de vues fixes, Scene Selection est réglé sur Crépuscule.</li> </ul>	<p>→ Sélectionnez un autre réglage que , SET UP ou  (page 26).</p> <p>→ Réglez le flash sur "Auto" (aucun indicateur) ou  (flash forcé) (page 26).</p> <p>→ Annulez le mode Crépuscule (page 30).</p>
<b>Le sujet a les yeux rouges.</b>	—	→ Choisissez le mode de réduction des yeux rouges (page 27).
<b>La date et l'heure sont incorrects.</b>	<ul style="list-style-type: none"> <li>La date et l'heure sont mal réglés.</li> </ul>	→ Réglez correctement ces deux paramètres (page 16).

## Visualisation d'images

Symptôme	Cause	Solution
<b>Il est impossible de lire l'image.</b>	<ul style="list-style-type: none"> <li>Le sélecteur de mode n'est pas placé sur .</li> <li>Il est impossible de lire l'image sur votre appareil photo si elle a été modifiée sur un ordinateur ou si son nom a changé.</li> </ul>	→ Placez le sélecteur de mode sur  (page 32). —
<b>Les images sont grossières juste après leur lecture.</b>	—	→ Il ne s'agit pas d'un dysfonctionnement.
<b>Il est impossible de lire les images sur un téléviseur.</b>	<ul style="list-style-type: none"> <li>Le réglage [VIDEO OUT] de l'appareil photo dans SET UP est incorrect.</li> <li>La connexion est incorrecte.</li> </ul>	→ Réglez-le sur [NTSC] ou [PAL] (pages 52, 94). → Vérifiez la connexion (page 34).
<b>Il est impossible de lire les images sur un ordinateur.</b>	—	→ Voir page 83.
<b>L'appareil photo émet des bips inconnus pendant la visualisation d'une image animée.</b>	<ul style="list-style-type: none"> <li>Ces bips sonores retentissent pendant le fonctionnement de la mise au point automatique.</li> </ul>	→ Il ne s'agit pas d'un dysfonctionnement. Choisissez le mode de pré-réglage de la mise au point (page 55).

## Modification/suppression d'une image

Symptôme	Cause	Solution
<b>L'appareil photo ne peut supprimer une image.</b>	<ul style="list-style-type: none"> <li>L'image est protégée.</li> <li>Le taquet de protection contre l'écriture du "Memory Stick" est réglé en position LOCK.</li> </ul>	→ Annulez la protection (page 66). → Placez-le en position d'enregistrement (page 96).
<b>Vous avez supprimé l'image par inadvertance.</b>	<ul style="list-style-type: none"> <li>Une fois un fichier supprimé, vous ne pouvez plus le restaurer.</li> </ul>	→ Le taquet de protection contre l'écriture du "Memory Stick" empêche la suppression accidentelle d'images (page 96).
<b>La fonction de redimensionnement ne fonctionne pas.</b>	<ul style="list-style-type: none"> <li>Il est impossible de redimensionner les fichiers d'images animées (images animées MPEG)/Clip Motion/Multi Burst.</li> </ul>	—
<b>Il est impossible d'afficher un repère d'impression.</b>	<ul style="list-style-type: none"> <li>Il est impossible d'associer des repères d'impression aux images animées (images animées MPEG)/ Clip Motion.</li> </ul>	—

## Ordinateurs

Symptôme	Cause	Solution
<b>Vous ignorez si votre système d'exploitation est compatible avec l'appareil photo.</b>	—	→ Consultez la section "Environnement informatique recommandé" (page 41).
<b>Vous ne parvenez pas à installer le pilote USB.</b>	—	→ Sous Windows 2000, connectez-vous en tant qu'administrateur (administrateur autorisé) (page 42).
<b>Votre ordinateur ne reconnaît pas l'appareil photo.</b>	<ul style="list-style-type: none"> <li>• L'appareil photo est hors tension.</li> <li>• Le niveau de la batterie est trop faible.</li> <li>• Vous n'utilisez pas le câble USB fourni.</li> <li>• Le câble USB est mal connecté.</li> </ul> <ul style="list-style-type: none"> <li>• [USB CONNECT] est réglé sur [PTP] dans les réglages SET UP.</li> <li>• Les connecteurs USB de l'ordinateur sont raccordés à un autre équipement, outre le clavier, la souris et l'appareil photo.</li> <li>• Le pilote USB n'est pas installé.</li> <li>• L'ordinateur ne reconnaît pas correctement l'appareil car vous les avez connectés à l'aide du câble USB avant d'installer le "USB Driver" à partir du CD-ROM fourni.</li> </ul>	→ Mettez l'appareil photo sous tension (page 15). → Utilisez l'adaptateur secteur (fourni) (page 14). → Utilisez le câble USB fourni (page 44). → Débranchez le câble USB et rebranchez-le correctement. Vérifiez que "USB MODE" s'affiche sur l'écran LCD (page 44). → Réglez-le sur [NORMAL] (pages 52, 94).  → Débranchez les câbles USB à l'exception de ceux reliés au clavier, à la souris et à l'appareil photo.  → Installez le pilote USB (page 42). → Supprimez l'appareil mal reconnu par l'ordinateur, puis installez le pilote USB (pages 42, 46).
<b>Vous ne pouvez pas copier des images.</b>	<ul style="list-style-type: none"> <li>• L'appareil photo n'est pas correctement raccordé à l'ordinateur.</li> <li>• La procédure de copie varie selon votre système d'exploitation.</li> </ul> —	→ Raccordez correctement l'appareil photo à l'ordinateur à l'aide du câble USB (voir ci-dessus). → Respectez la procédure de copie suggérée par votre système d'exploitation (pages 45, 46, 51). → Si vous utilisez le logiciel "PIXELA ImageMixer for Sony", cliquez sur HELP.
<b>Il est impossible de lire l'image sur un ordinateur.</b>	—	→ Si vous utilisez le logiciel "PIXELA ImageMixer for Sony", cliquez sur HELP. → Consultez le fabricant de l'ordinateur ou du logiciel.

## Ordinateurs (suite)

Symptôme	Cause	Solution
<b>Des parasites perturbent l'image et le son lors de la lecture d'une image sur un ordinateur.</b>	<ul style="list-style-type: none"><li>• Vous lisez le fichier directement depuis le "Memory Stick".</li></ul>	→ Copiez le fichier sur le disque dur de l'ordinateur et lisez-le à partir de cet emplacement (page 77).
<b>Il est impossible d'imprimer une image.</b>	—	→ Vérifiez les paramètres de l'imprimante. → Reportez-vous à "Sélection d'images à imprimer" (page 69) ou, si vous utilisez le logiciel "PIXELA ImageMixer for Sony", cliquez sur HELP.

## "Memory Stick"



Symptôme	Cause	Solution
<b>Vous ne pouvez pas insérer un "Memory Stick".</b>	<ul style="list-style-type: none"><li>• Vous l'insérez à l'envers.</li></ul>	→ Insérez-le du côté droit (page 18).
<b>Vous ne pouvez pas enregistrer sur un "Memory Stick".</b>	<ul style="list-style-type: none"><li>• Le taquet de protection contre l'écriture du "Memory Stick" est réglé en position LOCK.</li><li>• Le "Memory Stick" est plein.</li></ul>	→ Placez-le en position d'enregistrement (page 96). → Supprimez les images superflues (pages 36, 73).
<b>Vous ne pouvez pas formater un "Memory Stick".</b>	<ul style="list-style-type: none"><li>• Le taquet de protection contre l'écriture du "Memory Stick" est réglé en position LOCK.</li></ul>	→ Placez-le en position d'enregistrement (page 96).
<b>Vous avez formaté un "Memory Stick" par erreur.</b>	<ul style="list-style-type: none"><li>• Toutes les images du "Memory Stick" sont supprimées lors du formatage.</li></ul>	→ Il est recommandé de placer le taquet de protection contre l'écriture du "Memory Stick" en position LOCK pour éviter tout effacement accidentel (page 96).

## Divers

Symptôme	Cause	Solution
<b>L'appareil photo ne fonctionne pas et aucune opération ne peut être effectuée.</b>	<ul style="list-style-type: none"> <li>• Vous n'utilisez pas une batterie "InfoLITHIUM".</li> <li>• Le niveau de la batterie est faible ou nul (l'indicateur  apparaît).</li> <li>• L'adaptateur secteur n'est pas solidement branché.</li> <li>• Le système interne ne fonctionne pas correctement.</li> </ul>	<p>→ Utilisez une batterie "InfoLITHIUM" uniquement (page 96).</p> <p>→ Rechargez la batterie (page 10).</p> <p>→ Raccordez-le correctement à la prise DC IN de l'appareil photo et à une prise secteur (murale) (page 14).</p> <p>→ Débranchez, puis, au bout d'une minute, rebranchez toutes les sources d'alimentation. Remettez l'appareil sous tension et vérifiez son bon fonctionnement.</p>
<b>L'appareil est sous tension, mais il ne fonctionne pas.</b>	<ul style="list-style-type: none"> <li>• Le système interne ne fonctionne pas correctement.</li> </ul>	<p>→ Retirez la batterie, puis, au bout d'une minute, réinstallez-la. Si le problème persiste, appuyez sur le bouton RESET situé dans le couvercle du logement de la batterie/"Memory Stick" à l'aide d'un objet pointu, puis remettez l'appareil sous tension. (Cette opération efface les réglages de date/heure, etc.)</p>
<b>Vous ne pouvez pas identifier l'indicateur sur l'écran LCD.</b>	—	<p>→ Vérifiez l'indicateur (pages 99 à 101).</p>
<b>L'objectif ne se rétracte pas à la mise hors tension de l'appareil.</b>	<ul style="list-style-type: none"> <li>• La batterie est déchargée.</li> </ul>	<p>→ Remplacez-la par une batterie complètement chargée ou utilisez l'adaptateur secteur (pages 10, 14).</p>
<b>L'objectif est embué.</b>	<ul style="list-style-type: none"> <li>• Un phénomène de condensation se produit.</li> </ul>	<p>→ Laissez l'appareil pendant environ une heure, puis réessayez de l'utiliser (page 95).</p>
<b>L'appareil photo chauffe si vous l'utilisez pendant une longue période.</b>	—	<p>→ Il ne s'agit pas d'un dysfonctionnement.</p>

## Avertissements et messages

Les messages suivants apparaissent sur l'écran LCD.

Message	Signification/action corrective
<b>NO MEMORY STICK</b>	<ul style="list-style-type: none"><li>• Insérez un "Memory Stick" (page 18).</li></ul>
<b>SYSTEM ERROR</b>	<ul style="list-style-type: none"><li>• Mettez l'appareil hors, puis sous tension (page 15).</li></ul>
<b>MEMORY STICK ERROR</b>	<ul style="list-style-type: none"><li>• Le "Memory Stick" inséré ne peut pas être utilisé dans votre appareil photo (page 96).</li><li>• Le "Memory Stick" est endommagé ou les bornes du "Memory Stick" sont sales.</li><li>• Insérez correctement le "Memory Stick" (page 18).</li></ul>
<b>FORMAT ERROR</b>	<ul style="list-style-type: none"><li>• Echec du formatage du "Memory Stick". Reformatez le "Memory Stick" (page 40).</li></ul>
<b>MEMORY STICK LOCKED</b>	<ul style="list-style-type: none"><li>• Le taquet de protection contre l'écriture du "Memory Stick" est réglé en position LOCK. Placez-le en position d'enregistrement (page 96).</li></ul>
<b>NO MEMORY SPACE</b>	<ul style="list-style-type: none"><li>• La capacité du "Memory Stick" est insuffisante. Vous ne pouvez pas enregistrer d'images. Supprimez les images superflues (pages 36, 73).</li></ul>
<b>NO FILE</b>	<ul style="list-style-type: none"><li>• Aucune image n'a été enregistrée sur le "Memory Stick."</li></ul>
<b>FILE ERROR</b>	<ul style="list-style-type: none"><li>• Une erreur est survenue pendant la lecture de l'image.</li></ul>
<b>FILE PROTECT</b>	<ul style="list-style-type: none"><li>• L'image est protégée contre l'effacement.</li></ul>
<b>For "InfoLITHIUM" BATTERY ONLY</b>	<ul style="list-style-type: none"><li>• La batterie n'est pas de type "InfoLITHIUM".</li></ul>
<b>FOLDER ERROR</b>	<ul style="list-style-type: none"><li>• Un dossier de même nom existe déjà sur le "Memory Stick".</li></ul>
<b>IMAGE SIZE OVER</b>	<ul style="list-style-type: none"><li>• Vous lisez une image d'une taille non compatible avec l'appareil photo.</li></ul>
<b>INVALID OPERATION</b>	<ul style="list-style-type: none"><li>• Vous lisez un fichier créé sur un équipement autre que votre appareil photo.</li></ul>
	<ul style="list-style-type: none"><li>• Le niveau de la batterie est faible ou nul. Rechargez la batterie (page 10). Selon les conditions d'utilisation ou le type de batterie, l'indicateur peut clignoter, même s'il reste toujours 5 à 10 minutes d'utilisation.</li></ul>
<b>CAN NOT DIVIDE</b>	<ul style="list-style-type: none"><li>• Le fichier n'est pas assez long pour être divisé.</li><li>• Le fichier n'est pas une image animée (image animée MPEG).</li></ul>
	<ul style="list-style-type: none"><li>• Vous ne tenez pas l'appareil photo de façon assez stable. Utilisez le flash, montez l'appareil sur un trépied ou fixez-le d'une autre manière.</li></ul>
<b>TURN THE POWER OFF AND ON AGAIN</b>	<ul style="list-style-type: none"><li>• Un problème d'objectif a entraîné une erreur.</li></ul>

## Affichage d'auto-diagnostic

Votre appareil photo est doté d'un affichage d'auto-diagnostic. Cette fonction affiche l'état de l'appareil photo sur l'écran LCD à l'aide d'une combinaison constituée d'une lettre et de quatre chiffres. Dans ce cas, consultez le tableau des codes suivant et prenez les mesures qui s'imposent. Les deux derniers chiffres (indiqués par □□) varient en fonction de l'état de l'appareil.

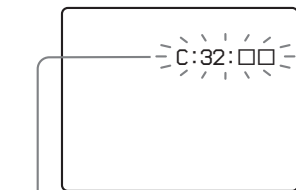

Affichage d'auto-diagnostic

Code	Cause	Mesure
<b>C:32:</b> □□	Vous avez des problèmes avec le matériel de l'appareil photo ou la fonction de zoom.	• Mettez l'appareil hors, puis sous tension (page 15).
<b>C:13:</b> □□	L'appareil photo ne peut pas lire les données du "Memory Stick" ni y écrire.	• Réinsérez le "Memory Stick" plusieurs fois.
	Un "Memory Stick" non formaté est inséré.	• Formatez le "Memory Stick" (page 40).
	Le "Memory Stick" inséré ne peut pas être utilisé avec l'appareil photo ou les données sont endommagées.	• Insérez un nouveau "Memory Stick" (page 18).
<b>E:61:</b> □□ <b>E:91:</b> □□	Un dysfonctionnement s'est produit.	• Appuyez sur le bouton RESET (page 9) situé à l'intérieur du couvercle du logement de la batterie/"Memory Stick", puis remettez l'appareil photo sous tension.

Si le dysfonctionnement persiste après l'application de plusieurs mesures, contactez votre revendeur Sony ou le centre local de service après-vente Sony agréé et communiquez-lui le code à 5 chiffres.  
Exemple : E:61:10

## Nombre d'images enregistrables/durée de prise de vue

Le nombre d'images enregistrables et la durée de prise de vue varient selon la capacité du "Memory Stick", la taille et la qualité d'image. Consultez les tableaux suivants lors du choix d'un "Memory Stick".

- Le nombre d'images est indiqué dans l'ordre FINE (STANDARD).
- Le nombre d'images enregistrables et la durée de prise de vue peuvent varier selon les conditions de prise de vue.
- Pour connaître la durée d'enregistrement et le nombre d'images enregistrables normaux, reportez-vous en page 21.

### Clip Motion

(Unités : images)

	8MO	16MO	32MO	64MO	128MO
NORMAL	40	80	160	320	640
MOBILE	300	450	900	1800	3600

NORMAL : 10 images sont prises

MOBILE : 2 images sont prises

### Multi Burst

(Unités : images)

	8MO	16MO	32MO	64MO	128MO
1280×960	12 (23)	24 (44)	50 (93)	100 (186)	202 (375)

### E-mail

(Unités : images)

	8MO	16MO	32MO	64MO	128MO
2272×1704 (DSC-P9)	3 (7)	7 (14)	16 (29)	32 (58)	64 (116)
2272 (3:2) (DSC-P9)	3 (7)	7 (14)	16 (29)	32 (58)	64 (116)
2048×1536 (DSC-P7)	4 (8)	9 (17)	20 (36)	40 (72)	81 (146)
2048 (3:2) (DSC-P7)	4 (8)	9 (17)	20 (36)	40 (72)	81 (146)
1600×1200	8 (14)	16 (28)	32 (59)	64 (118)	128 (236)
1280×960	12 (21)	24 (42)	48 (88)	96 (176)	192 (352)
640×480	43 (95)	87 (192)	177 (390)	357 (786)	714 (1572)

### VOICE

(Unités : images)

	8MO	16MO	32MO	64MO	128MO
2272×1704 (DSC-P9)	3 (7)	7 (13)	15 (28)	30 (56)	60 (112)
2272 (3:2) (DSC-P9)	3 (7)	7 (13)	15 (28)	30 (56)	60 (112)
2048×1536 (DSC-P7)	4 (8)	9 (16)	19 (34)	39 (69)	78 (138)
2048 (3:2) (DSC-P7)	4 (8)	9 (16)	19 (34)	39 (69)	78 (138)
1600×1200	7 (13)	14 (26)	31 (54)	62 (108)	124 (216)
1280×960	11 (19)	22 (38)	45 (78)	90 (156)	180 (312)
640×480	34 (56)	68 (120)	139 (244)	280 (491)	560 (982)

### Images animées MPEG

(Unités : secondes)















	8MO	16MO	32MO	64MO	128MO
320 (HQX)	20	40	85	170	340
320×240	80	160	340	680	1360
160×112	320	640	1300	2700	5400





## Options

Les options modifiables varient en fonction de la position du sélecteur de mode. L'écran LCD n'affiche que les options disponibles selon la position actuelle du sélecteur de mode. Les réglages par défaut sont indiqués par ■.







### Lorsque le sélecteur de mode est placé sur ou SCN

Option	Réglage	Description
SCN	■  /  / 	Sélectionne l'un des modes Scene Selection (lorsque le sélecteur de mode est placé sur  , ce réglage n'est pas disponible) (page 30).
 (EV)	+2.0EV / +1.7EV / +1.3EV / +1.0EV / +0.7EV / +0.3EV / ■ 0EV / -0.3EV / -0.7EV / -1.0EV / -1.3EV / -1.7EV / -2.0EV	Règle l'exposition (page 55).
 (FOCUS)	∞ / 7.0m / 3.0m / 1.0m / 0.5m / CENTER AF / ■ MULTI AF	Sélectionne la méthode de mise au point automatique (page 53), règle la distance de préréglage de la mise au point (page 55).
WB (WHITE BAL)	 /  /  /  / ■ AUTO	Règle la balance des blancs (page 57).
 (SPOT METER)	ON / ■ OFF	Adapte l'exposition au sujet désiré (page 56).
ISO	400 / 200 / 100 / ■ AUTO	Sélectionne la sensibilité ISO. Pour la photographie dans des conditions sombres ou de sujets se déplaçant rapidement, utilisez une valeur élevée. Lors de l'enregistrement d'images de haute qualité, choisissez une valeur faible (lorsque le sélecteur de mode est placé sur SCN, ce réglage n'est pas disponible).
 (IMAGE SIZE) (DSC-P9)	■ 2272×1704 / 2272 (3:2) / 1600×1200 / 1280×960 / 640×480	Sélectionne la taille d'image utilisée pour les images fixes (page 19).
 (IMAGE SIZE) (DSC-P7)	■ 2048×1536 / 2048 (3:2) / 1600×1200 / 1280×960 / 640×480	Sélectionne la taille d'image utilisée pour les images fixes (page 19).
 (P.QUALITY)	■ FINE/STANDARD	Enregistre des images en mode qualité d'image fine. / Enregistre des images en mode qualité d'image standard (page 19).

















## Lorsque le sélecteur de mode est placé sur ou SCN (suite)

Option	Réglage	Description
<b>MODE (REC MODE)</b>	VOICE E-MAIL ■NORMAL	<ul style="list-style-type: none"> <li>– Enregistre un fichier audio (avec une image fixe) en plus du fichier JPEG (page 61).</li> <li>– Enregistre un fichier JPEG miniature (320×240) en plus de la taille d'image sélectionnée (page 61).</li> <li>– Enregistre une image en mode normal.</li> </ul>
<b>± (FLASH LEVEL)</b>	HIGH ■NORMAL LOW	<ul style="list-style-type: none"> <li>– Augmente le niveau de flash.</li> <li>– Réglage normal.</li> <li>– Diminue le niveau de flash.</li> </ul>
<b>PFX (P.EFFECT)</b>	SOLARIZE / B&W / SEPIA / NEG.ART / ■OFF	Règle les effets spéciaux de l'image (page 62).
<b> (SHARPNESS)</b>	+2 / +1 / ■0 / -1 / -2	Règle la netteté de l'image. L'indicateur  apparaît (sauf si ce réglage est 0).









## Lorsque le sélecteur de mode est placé sur (lorsque [MOVING IMAGE] est réglé sur [MPEG MOVIE] dans les réglages SET UP)

Option	Réglage	Description
<b> (EV)</b>	+2.0EV / +1.7EV / +1.3EV / +1.0EV / +0.7EV / +0.3EV / ■0EV / -0.3EV / -0.7EV / -1.0EV / -1.3EV / -1.7EV / -2.0EV	Règle l'exposition (page 55).
<b> (FOCUS)</b>	∞ / 7.0m / 3.0m / 1.0m / 0.5m / CENTER AF / ■MULTI AF	Sélectionne la méthode de mise au point automatique (page 53), règle la distance de pré-réglage de la mise au point (page 55).
<b>WB (WHITE BAL)</b>	 /  /  / ■AUTO	Règle la balance des blancs (page 57).
<b> (SPOT METER)</b>	ON / ■OFF	Adapte l'exposition au sujet désiré (page 56).
<b> (IMAGE SIZE)</b>	320 (HQX) / 320×240 / ■160×112	Sélectionne le format d'image MPEG lors de l'enregistrement d'images animées (page 71).
<b>PFX (P.EFFECT)</b>	SOLARIZE / B&W / SEPIA / NEG.ART / ■OFF	Règle les effets spéciaux de l'image (page 62).









**Lorsque le sélecteur de mode est placé sur  (lorsque [MOVING IMAGE] est réglé sur [CLIP MOTION] dans les réglages SET UP)**

Option	Réglage	Description
 (EV)	+2.0EV / +1.7EV / +1.3EV / +1.0EV / +0.7EV / +0.3EV /  0EV / -0.3EV / -0.7EV / -1.0EV / -1.3EV / -1.7EV / -2.0EV	Règle l'exposition (page 55).
 (FOCUS)	$\infty$ / 7.0m / 3.0m / 1.0m / 0.5m / CENTER AF /  MULTI AF	Sélectionne la méthode de mise au point automatique (page 53), règle la distance de pré-réglage de la mise au point (page 55).
WB (WHITE BAL)	 /  AUTO	Règle la balance des blancs (page 57).
 (SPOT METER)	ON /  OFF	Adapte l'exposition au sujet désiré (page 56).
 (IMAGE SIZE)	 NORMAL/MOBILE	Sélectionne la taille d'image Clip Motion (page 58).
 ± (FLASH LEVEL)	HIGH  NORMAL LOW	<ul style="list-style-type: none"> <li>- Augmente le niveau de flash.</li> <li>- Réglage normal.</li> <li>- Diminue le niveau de flash.</li> </ul>
PFX (P.EFFECT)	SOLARIZE / B&W / SEPIA / NEG.ART /  OFF	Règle les effets spéciaux de l'image (page 62).
 (SHARPNESS)	+2 / +1 /  0 / -1 / -2	Règle la netteté de l'image. L'indicateur  apparaît (sauf si ce réglage est 0).





**Lorsque le sélecteur de mode est placé sur  (lorsque [MOVING IMAGE] est réglé sur [MULTI BURST] dans les réglages SET UP)**

Option	Réglage	Description
 (EV)	+2.0EV / +1.7EV / +1.3EV / +1.0EV / +0.7EV / +0.3EV /  0EV / -0.3EV / -0.7EV / -1.0EV / -1.3EV / -1.7EV / -2.0EV	Règle l'exposition (page 55).
 (FOCUS)	$\infty$ / 7.0m / 3.0m / 1.0m / 0.5m / CENTER AF /  MULTI AF	Sélectionne la méthode de mise au point automatique (page 53), règle la distance de pré-réglage de la mise au point (page 55).
WB (WHITE BAL)	 /  AUTO	Règle la balance des blancs (page 57).
 (SPOT METER)	ON /  OFF	Adapte l'exposition au sujet désiré (page 56).

## Lorsque le sélecteur de mode est placé sur (lorsque [MOVING IMAGE] est réglé sur [MULTI BURST] dans les réglages SET UP) (suite)

Option	Réglage	Description
 (INTERVAL)	1/7.5 / 1/15 /  1/30 (NTSC) 1/6.3 / 1/12.5 /  1/25 (PAL)	<ul style="list-style-type: none"> <li>– En mode NTSC, choisissez l'intervalle d'obturation entre les images Multi Burst.</li> <li>– En mode PAL, choisissez l'intervalle d'obturation entre les images Multi Burst.</li> <li>* Les options d'intervalle d'obturation entre les images varient en fonction du réglage de l'option [VIDEO OUT] dans SET UP (page 94).</li> </ul>
 (P.QUALITY)	 FINE/STANDARD	Enregistre des images en mode qualité d'image fine. / Enregistre des images en mode qualité d'image standard (page 19).
PFX (P.EFFECT)	SOLARIZE / B&W / SEPIA / NEG.ART /  OFF	Règle les effets spéciaux de l'image (page 62).
 (SHARPNESS)	+2 / +1 /  0 / -1 / -2	Règle la netteté de l'image. L'indicateur  apparaît (sauf si ce réglage est 0).

## Lorsque le sélecteur de mode est placé sur

Option	Réglage	Description
DELETE	OK CANCEL	<ul style="list-style-type: none"> <li>– Supprime l'image affichée (pages 36, 73).</li> <li>– Annule la suppression de l'image.</li> </ul>
PROTECT	—	Protège les images contre un effacement accidentel (page 66).
PRINT	—	Sélectionne les images fixes à imprimer (page 69).
SLIDE	INTERVAL  REPEAT  START CANCEL	<ul style="list-style-type: none"> <li>– Règle l'intervalle du diaporama. (Ecran unique exclusivement.)  3 sec/5 sec/10 sec/30 sec/1 min</li> <li>– Répète le diaporama.  ON/OFF</li> <li>– Démarre le diaporama.</li> <li>– Annule les réglages et l'exécution du diaporama.</li> </ul>
RESIZE	2272×1704 (DSC-P9 seulement) / 2048×1536 (DSC-P7 seulement) / 1600×1200 / 1280×960 / 640×480 / CANCEL	Modifie la taille de l'image enregistrée (page 68). (Images individuelles uniquement.)
ROTATE	 (sens anti-horaire) /  (sens horaire) / OK / CANCEL	Fait pivoter l'image fixe (page 65). (Images individuelles uniquement.)
DIVIDE	OK / CANCEL	Divise une image animée (page 75). (Images individuelles uniquement.)

## Options SET UP

Placez le sélecteur de mode sur SET UP.  
L'écran SET UP apparaît.  
Les réglages par défaut sont indiqués par ■.

Lors de la prise de vues animées ou d'images enregistrées en mode Clip Motion/Multi Burst, il est impossible d'insérer la date et l'heure dans l'image. En outre, la date et l'heure ne s'affichent pas pendant la prise de vue. La date et l'heure sont affichées lors de la lecture de l'image.

### CAMERA

Option	Réglage	Description
MOVING IMAGE	■ MPEG MOVIE / CLIP MOTION / MULTI BURST	Sélectionne le mode de prise de vue (pages 52, 58, 59, 71).
DATE/TIME	DAY & TIME / DATE / ■ OFF	Choisit l'insertion ou non de la date et de l'heure dans l'image (page 29).
DIGITAL ZOOM	■ ON/OFF	Sélectionne l'utilisation ou non du zoom numérique (page 24).
RED EYE REDUCTION	ON / ■ OFF	Réduit l'effet d'yeux rouges lors de l'utilisation du flash (page 27).
AF ILLUMINATOR	■ AUTO/OFF	Sélectionne l'émission ou non d'une lumière d'appoint AF dans l'obscurité. Cette fonction est utile lorsque la mise au point d'un sujet est difficile dans un environnement sombre (page 27).

### SETUP 1

Option	Réglage	Description
FORMAT	OK / CANCEL	Formate le "Memory Stick". Remarque : le formatage supprime toutes les informations enregistrées sur un "Memory Stick", même les images protégées contre l'effacement (page 40).
FILE NUMBER	■ SERIES RESET	– Attribue un numéro aux fichiers dans l'ordre, même en cas de changement de "Memory Stick". – Remet à zéro la numérotation des fichiers en commençant par 0001 à chaque changement de "Memory Stick".
言語 / LANGUAGE	■ ENGLISH 日本語 / JPN	– Affiche les options, avertissements et messages en anglais. – Affiche les options, avertissements et messages en japonais.
CLOCK SET	OK / CANCEL	Règle la date et l'heure (page 16).

**SETUP 2**

Option	Réglage	Description
<b>LCD BRIGHTNESS</b>	BRIGHT/ ■NORMAL/DARK	Sélectionne la luminosité de l'écran LCD. Cette option n'a aucun effet sur les images enregistrées.
<b>LCD BACKLIGHT</b>	BRIGHT/ ■NORMAL	Sélectionne la luminosité du rétroéclairage de l'écran LCD. Sélectionner [BRIGHT] éclaircit l'écran et en améliore la visibilité lors de l'utilisation de l'appareil photo à l'extérieur ou dans des endroits lumineux, mais épuise plus rapidement la batterie. Ne s'affiche que lors de l'utilisation de l'appareil photo sur la batterie. Lorsque [POWER SAVE] est réglé sur [ON], cette option n'est pas disponible.
<b>BEEP</b>	SHUTTER ■ ON  OFF	<ul style="list-style-type: none"><li>– Active le son de l'obturateur lorsque vous relâchez le déclencheur d'obturateur.</li><li>– Active le bip sonore/son de l'obturateur lorsque vous appuyez sur la touche de commande/relâchez le déclencheur d'obturateur.</li><li>– Désactive le bip sonore/son de l'obturateur.</li></ul>
<b>VIDEO OUT</b>	NTSC PAL	<ul style="list-style-type: none"><li>– Règle le signal de sortie vidéo sur le mode NTSC (Japon, Etats-Unis).</li><li>– Règle le signal de sortie vidéo sur le mode PAL (Europe).</li></ul>
<b>USB CONNECT</b>	PTP/■NORMAL	Active le mode USB (page 41).
<b>POWER SAVE</b>	■ ON / OFF	Sélectionne l'utilisation ou non du mode POWER SAVE (page 13). Ne s'affiche que lors de l'utilisation de l'appareil photo sur la batterie.

## Précautions

### Nettoyage

#### Nettoyage de l'écran LCD

Nettoyez la surface de l'écran LCD à l'aide d'un kit de nettoyage pour écrans LCD (non fourni) pour éliminer les traces de doigts, la poussière, etc.

#### Nettoyage de l'objectif

Essayez l'objectif à l'aide d'un chiffon doux pour éliminer les traces de doigts, la poussière, etc.

#### Nettoyage de la fiche DC

Nettoyez la fiche DC de l'adaptateur secteur à l'aide d'un morceau d'ouate sec. N'utilisez pas la fiche sale, faute de quoi la batterie ne sera peut-être pas correctement chargée.

#### Nettoyage de la surface de l'appareil photo

Nettoyez la surface de l'appareil photo à l'aide d'un chiffon doux légèrement humidifié à l'eau, puis essuyez-la à l'aide d'un chiffon sec. N'utilisez aucun type de solvant, tel que diluant, alcool ou benzène, dans la mesure où ces produits peuvent endommager la fini ou le boîtier.

#### Remarque sur la température de fonctionnement

Cet appareil photo est conçu pour être utilisé dans une plage de température de 0 à 40 °C (32 à 104 °F). La prise de vue dans

des conditions très froides ou chaudes hors de cette plage de température n'est pas recommandée.

### Condensation d'humidité

Si l'appareil photo passe directement d'un endroit froid à un endroit chaud, ou est placé dans une pièce très humide, une condensation d'humidité peut se former à l'intérieur ou à l'extérieur de l'appareil. La condensation d'humidité peut engendrer un dysfonctionnement de l'appareil photo.

#### La condensation d'humidité se produit facilement dans les cas suivants :

- L'appareil photo passe d'un endroit froid, comme une piste de ski, à une pièce bien chauffée.
- L'appareil photo passe d'un local avec air conditionné ou un habitacle de voiture à un environnement extérieur chaud, etc.

#### Prévention de la condensation d'humidité

Lors du changement d'endroit de l'appareil photo (chaud/froid), placez-le dans un sac en plastique hermétique et laissez-le dans le nouvel endroit pendant une heure environ. Retirez le sac en plastique une fois l'appareil photo adapté à la nouvelle température.

#### En présence de condensation d'humidité

Mettez l'appareil photo hors tension et patientez environ une heure pour que

l'humidité s'évapore. Notez que si vous tentez de prendre des photos en présence d'humidité dans l'objectif, vous ne pourrez pas obtenir une image nette.

### Pile bouton interne rechargeable

Cet appareil photo contient une pile bouton rechargeable permettant de conserver la date et l'heure ainsi que d'autres réglages, que l'alimentation soit coupée ou non.

Ce type de pile demeure chargé tant que vous utilisez l'appareil photo. Toutefois, si vous n'utilisez l'appareil photo que pendant de brèves périodes, la batterie se décharge progressivement, et si vous ne l'utilisez pas du tout pendant un mois, elle se décharge complètement. Dans ce cas, veillez à charger cette pile bouton rechargeable avant d'utiliser l'appareil photo.

Remarque : même si cette pile bouton rechargeable n'est pas chargée, vous pouvez toujours utiliser l'appareil photo aussi longtemps que vous n'enregistrez pas la date et l'heure.

#### Charge de la batterie

Branchez l'appareil photo à une prise secteur à l'aide de l'adaptateur secteur ou installez une batterie chargée, et laissez l'appareil photo pendant minimum 24 heures avec le bouton POWER réglé sur OFF.

## “Memory Stick”

“Le “Memory Stick” est un nouveau support d’enregistrement compact, portable et multifonctions présentant une capacité de données supérieure à celle d’une disquette. Il existe deux types de “Memory Stick” : le “Memory Stick” ordinaire et le “MagicGate Memory Stick” équipé de la technologie de protection du copyright MagicGate. Ces deux types de “Memory Stick” sont utilisables avec cet appareil photo.

Toutefois, votre appareil photo ne prenant pas en charge les normes MagicGate, les données enregistrées avec cet appareil ne sont pas soumises à la protection du copyright MagicGate\*.

\* MagicGate est une technologie de protection du copyright utilisant la méthode de cryptage.

- Il est impossible d’enregistrer ou de supprimer des images lorsque le taquet de protection contre l’écriture est positionné sur LOCK. La position ou la forme du taquet de protection contre l’écriture dépend du type de “Memory Stick” utilisé.

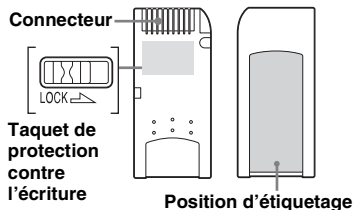

- Ne retirez pas le “Memory Stick” pendant la lecture ou l’écriture de données.
- Des données peuvent être endommagées dans un endroit soumis aux effets de l’électricité statique ou au bruit.
- N’apposez aucun autre matériel que l’étiquette fournie à la position prévue à cet effet.
- Lors du transport ou du rangement du “Memory Stick”, placez-le dans l’étui fourni.
- Ne touchez pas les bornes d’un “Memory Stick” avec les mains ou un objet métallique.
- Ne heurtez pas, ne pliez pas ou ne laissez pas tomber le “Memory Stick”.
- Ne désassemblez pas et ne modifiez pas le “Memory Stick”.
- N’exposez pas le “Memory Stick” à l’eau.

## Batterie “InfoLITHIUM”



### Définition de la batterie “InfoLITHIUM”

La batterie “InfoLITHIUM” ion-lithium comporte des fonctions pour la communication d’informations relatives aux conditions de fonctionnement de l’appareil photo.

La batterie “InfoLITHIUM” calcule la consommation d’énergie en fonction des conditions de fonctionnement de l’appareil photo et affiche le temps de fonctionnement restant en minutes.

### Charge de la batterie

- Il est recommandé de charger la batterie à une température ambiante comprise entre 10 °C et 30 °C (50 °F et 86 °F). Si vous chargez la batterie hors de cette plage de températures, vous ne pourrez peut-être pas procéder à une charge optimale de la batterie.
- Il est recommandé de charger complètement la batterie.



## Utilisation optimale de la batterie

- Les performances et la durée de vie de la batterie diminuent dans des endroits à basse température. Pour prolonger la durée de vie de la batterie, il est recommandé de la placer dans une poche près du corps pour la réchauffer et de l'insérer dans l'appareil photo juste avant la prise de vue.
- Si vous utilisez l'écran LCD ou prenez de nombreuses photos à l'aide du zoom, la batterie s'épuise plus vite.
- Nous recommandons d'avoir à portée de main une batterie de rechange pour deux ou trois fois la durée de prise de vue escomptée et d'effectuer des essais avant d'utiliser véritablement l'appareil photo.
- N'exposez pas la batterie à l'eau. Elle n'est pas étanche.

## Indicateur de capacité de la batterie

Si l'alimentation est coupée alors que l'indicateur de capacité de la batterie affiche une puissance suffisante pour fonctionner, rechargez complètement la batterie pour que l'affichage de l'indicateur de capacité de la batterie soit correct. Notez toutefois que l'indication de capacité de la batterie correcte n'est parfois pas rétablie en cas d'utilisation fréquente de la batterie, d'utilisation à haute température pendant de longues périodes ou en cas d'inutilisation de l'appareil avec la batterie complètement chargée.

## Entreposage de la batterie

- Si la batterie n'est pas utilisée pendant une longue période, respectez la procédure suivante une fois par an pour en préserver le bon fonctionnement.
  1. Chargez complètement la batterie.
  2. Déchargez-la sur l'appareil photo.
  3. Retirez la batterie de l'appareil photo et rangez-la dans un endroit frais et sec.
- Pour décharger la batterie sur l'appareil photo, laissez le bouton POWER sur "ON" en mode lecture de diaporama (page 64) jusqu'à la mise hors tension.

## Autonomie de la batterie

- L'autonomie de la batterie est limitée. La capacité de la batterie diminue progressivement à mesure de son utilisation au fil du temps. Lorsque le temps de fonctionnement de la batterie semble être considérablement raccourci, il est probable que la batterie soit en fin de vie.
- L'autonomie de la batterie varie en fonction de l'environnement et des conditions d'entreposage et de fonctionnement et diffère pour chaque type de batterie.

## Spécifications

### Système

Système d'image

#### DSC-P9

CCD couleur 8,98 mm  
(type 1/1,18)  
Filtre couleurs primaires

#### DSC-P7

CCD couleur 8,93 mm  
(type 1/1,18)  
Filtre couleurs primaires

Nombre total de pixels de l'appareil photo

#### DSC-P9

Environ 4 130 000 pixels

#### DSC-P7

Environ 3 340 000 pixels

Objectif

Objectif à zoom 3×  
f=8–24,0 mm ( $5/16 - 15/16$  pouces)  
(équivalent en 35 mm : 39 à 117 mm  
( $1\ 17/32 - 4\ 19/32$  pouces))  
F2.8–5.6

### Appareil photo

Nombre de pixels réels de l'appareil photo

#### DSC-P9

Environ 3 950 000 pixels

#### DSC-P7

Environ 3 210 000 pixels

Contrôle de l'exposition

Automatique,  
Scene Selection (3 modes)

Balance des blancs

Automatique, Jour, Nuageux,  
Fluorescent, Incandescent

## Format de fichier

Images fixes : conformité DCF  
(Exif Ver. 2.2, conformité JPEG  
GIF pour Clip Motion)  
Compatibilité DPOF  
Images animées : conformité  
MPEG1 (monaural)  
Audio avec image fixe : conformité  
MPEG1 (monaural)

## Support d'enregistrement

“Memory Stick”

## Flash

Distance recommandée  
0,5 à 3,8 m (1,6 à 12,5 pieds) (W)  
0,6 à 2,4 m (2 à 7,9 pieds) (T)  
(lorsque la sensibilité ISO est réglée  
sur Auto)

## Connecteurs de sortie

### Prise A/V OUT (MONO)

Miniprise  
Vidéo : 1 Vp-p, 75 Ω, asymétrique,  
sync négative  
Audio : 327 mV (à une charge de 47  
kΩ)  
Impédance de sortie 2,2 kΩ

### Prise USB

mini-B

## Ecran LCD

### Panneau LCD utilisé

TFT 3,8 cm (type 1,5)

### Nombre total de points

123 200 (560×220) points

## Alimentation (en général)

### Batterie utilisée

NP-FC10

### Alimentation

3,6 V

### Consommation électrique (pendant la prise de vue)

1,9 W

### Plage de températures de fonctionnement

0 ° à +40 °C (32 ° à +104 °F)

### Plage de températures de stockage

-20 ° à +60 °C (-4 ° à +140 °F)

### Dimensions

114 × 51,5 × 35,8 mm

(4 1/2 × 2 × 1 3/8 pouces)

(L/H/P, sans éléments en saillie)

### Poids

206 g (7 oz) (batterie NP-FC10,  
“Memory Stick” et dragonne inclus)

### Microphone

Microphone à condensateur  
d'électrets

### Haut-parleur

Haut-parleur dynamique

## AC-LS1A Adaptateur secteur

### Alimentation

100 – 240 V CA, 50/60 Hz

### Tension de sortie nominale

4,2 V CC, 1,5 A

### Plage de températures de fonctionnement

0 ° à +40 °C (32 ° à +104 °F)

### Plage de températures de stockage

-20 ° à +60 °C (-4 ° à +140 °F)

### Dimensions

105 × 36 × 56 mm (4 1/4 × 1 7/16 ×  
2 1/4 pouces) (L/H/P, sans éléments  
en saillie)

### Poids

Env. 180 g (6 oz)  
adaptateur uniquement)

## Batterie NP-FC10

### Batterie utilisée

Batterie ion-lithium

### Tension maximale

4,2 V CC

### Tension nominale

3,6 V CC

### Capacité

2,4 Wh (675 mAh)

## Accessoires

- Câble de raccordement A/V (1)
- Batterie NP-FC10 (1)
- Adaptateur secteur AC-LS1A (1)
- Cordon d'alimentation (1)
- Câble USB (1)
- Dragonne (1)
- “Memory Stick” (16 Mo) (1)
- CD-ROM (Pilote USB : SPVD-008) (1)
- Mode d'emploi (1)

Le modèle et les spécifications sont susceptibles  
d'être modifiés sans préavis.

## Ecran LCD

### Prise de vues fixes

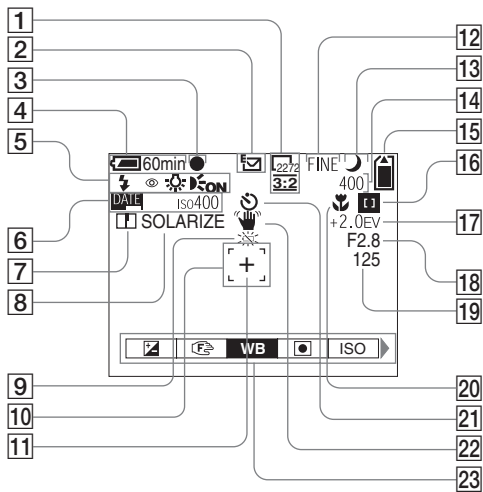

- |  |   |
|--|---|
| <b>1</b> Indicateur de la taille d'image (19, 20)      | <b>5</b> Mode flash (26)/réduction des yeux rouges (27)/indicateur de la balance des blancs (57)/indicateur de l'illuminateur AF (27, 93) |
| <b>2</b> Indicateur du mode d'enregistrement (58 – 61) | <b>6</b> Indicateur date/heure (29)   |
| <b>3</b> Indicateur de verrouillage AE/AF (22, 54)     | <b>7</b> Indicateur de netteté (90, 91, 92)   |
| <b>4</b> Indicateur de capacité de la batterie (11)    | <b>8</b> Indicateur d'effet d'image (62)  |
|  | <b>9</b> Avertissement niveau de la batterie faible (11)  |
|  | <b>10</b> Télémètre AF (53)   |
|  | <b>11</b> Point de visée pour la mesure spot (57)   |
|  | <b>12</b> Indicateur de la qualité d'image (19, 20)   |
|  | <b>13</b> Indicateur Scene Selection (30)   |
|  | <b>14</b> Indicateur des images restantes (21)  |
|  | <b>15</b> Affichage d'auto-diagnostic (87)  |
|  | <b>16</b> Indicateur de capacité du "Memory Stick" (21)   |
|  | <b>17</b> Indicateur AF central (53)/ valeur de pré réglage de la mise au point (55)  |
|  | <b>18</b> Indicateur de réglage EV (55)   |
|  | <b>19</b> Indicateur de la valeur du diaphragme   |
|  | <b>20</b> Indicateur de la vitesse d'obturation   |
|  | <b>21</b> Macro (24)  |
|  | <b>22</b> Indicateur de retardateur (25)  |
|  | <b>23</b> Indicateur d'avertissement de vibration (86)  |
|  | <b>23</b> Menu/menu-guide (52)  |
- Appuyer sur le bouton MENU active/désactive le menu/menu guide.

## Prise de vues animées

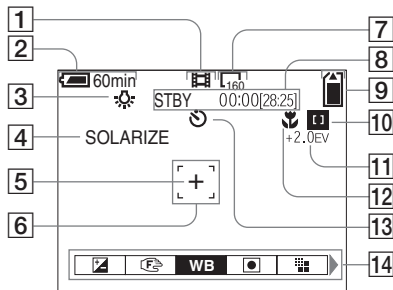

- 1 Indicateur du mode d'enregistrement (71)
- 2 Indicateur de capacité de la batterie (11)
- 3 Indicateur de la balance des blancs (57)
- 4 Indicateur d'effet d'image (62)
- 5 Point de visée pour la mesure spot (57)
- 6 Télémètre AF (53)
- 7 Indicateur de la taille d'image (71)
- 8 Indicateur du temps d'enregistrement restant (temps d'enregistrement maximum) (12)/ Affichage d'auto-diagnostic (87)

- 9 Indicateur de capacité du "Memory Stick" (21)
  - 10 Indicateur AF central [1] (53)/ valeur de pré réglage de la mise au point (55)
  - 11 Indicateur de réglage EV (55)
  - 12 Macro (24)
  - 13 Indicateur de retardateur (25)
  - 14 Menu/menu-guide (52)
- Appuyer sur le bouton MENU active/désactive le menu/menu guide.

Les numéros de page entre parenthèses indiquent l'emplacement d'informations importantes supplémentaires.

## Lecture d'images fixes

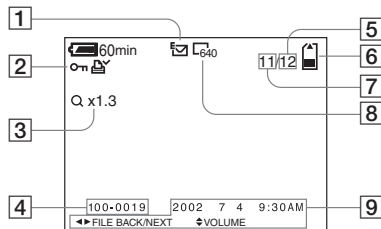

- 1 Indicateur du mode d'enregistrement (61)
- 2 Indicateur de volume (61)/  
indicateur de protection (66)/  
indicateur de repère  
d'impression (69)
- 3 Indicateur de zoom (63)
- 4 Nom de fichier (50)
- 5 Nombre d'images enregistrées  
dans le "Memory Stick" (21)
- 6 Indicateur de capacité du  
"Memory Stick" (21)
- 7 Numéro de l'image (21)
- 8 Indicateur de la taille d'image  
(19, 20)
- 9 Indicateur date/heure  
d'enregistrement (29)/menu/  
menu-guide (52)

## Lecture d'images animées

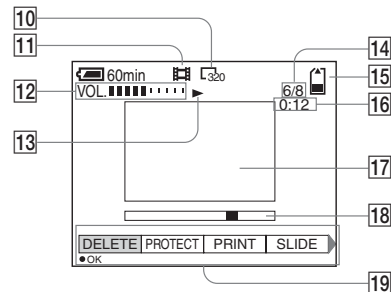

- 10 Indicateur de la taille d'image  
(72)
- 11 Indicateur du mode  
d'enregistrement (72)
- 12 Indicateur de volume (72)
- 13 Indicateur de lecture (72)
- 14 Numéro de l'image/nombre  
d'images enregistrées dans le  
"Memory Stick" (72)
- 15 Indicateur de capacité du  
"Memory Stick" (72)
- 16 Compteur (72)
- 17 Ecran de lecture (72)
- 18 Barre de lecture (72)
- 19 Menu/menu-guide (52)

Les numéros de page entre parenthèses indiquent l'emplacement d'informations importantes supplémentaires.

# Index

## A

AF ILLUMINATOR .....	93
Affichage de l'écran LCD	
DSPL/LCD ON/OFF .....	28
Luminosité de l'écran LCD .....	94
Alimentation	
Batterie .....	10
Insertion de la batterie .....	10
ON/OFF .....	15
Une source d'alimentation externe .....	14
Avertissements et messages .....	86

## B

Batterie	
Autonomie de la batterie .....	12
Charge de la batterie .....	10
Indicateur de capacité .....	11
Temps de charge .....	12
Bip sonore/son de l'obturateur .....	94
Bouton RESET .....	9, 87

## C

Câble de raccordement A/V .....	34
Cadrage .....	64
CD-ROM .....	42
Charge	
Charge de la batterie .....	10
Temps de charge .....	12
Condensation d'humidité .....	95
Configuration	
SET UP .....	52
Copie d'images .....	45, 51

## D

DIVIDE .....	75
--------------	----

## E

Effet d'image .....	62
E-MAIL .....	61
Exposition	
Réglage EV .....	55

## F

Fiche DC .....	10, 95
Fichier	
Destinations de stockage des fichiers d'images .....	49
Noms des fichiers .....	49
Flash	
FLASH LEVEL .....	90, 91
RED EYE REDUCTION .....	27
Sélection d'un mode flash .....	26
Fonction de mise hors tension automatique ....	15
FORMAT .....	40

## G

GIF .....	50
-----------	----

## I

Illuminateur AF .....	8, 27
Image	
Copie d'images .....	45
Destinations de stockage des fichiers d'images .....	49
Noms des fichiers .....	49
Qualité d'image .....	19
Taille d'image .....	19, 20, 88

## Images animées

Copie d'images animées sur votre ordinateur .....	77
Coupure d'images animées .....	75
Prise continue .....	13
Prise de vues animées .....	71
Suppression d'images animées .....	73
Visualisation .....	72
Index .....	32
Installation	
Pilote USB .....	42
ISO .....	89

## J

JPG .....	50
-----------	----

## L

Lecture d'images fixes	
Diaporama .....	64
Ecran d'index (neuf images) .....	33
Quick Review .....	23
ROTATE .....	65
Utilisation de la fonction de zoom .....	24
Visualisation d'images individuelles .....	32
Visualisation d'images sur un écran de téléviseur .....	34
Visualisation des images sur l'ordinateur .....	48, 51

## M

Memory Stick	
Formatage d'un "Memory Stick" .....	40
Insertion d'un "Memory Stick" .....	18
Nombre d'images enregistrables/durée de prise de vue .....	88
Nombre d'images photo .....	21

Menu	
Modification du menu .....	52
Mise au point	
Préréglage de la mise au point .....	55
Prise de vue (en mode de réglage automatique) .....	22
Témoin de verrouillage AE/AF .....	9
Verrouillage AF .....	54
Mode de mise au point automatique .....	55
Mode de prise de vue	
Clip Motion .....	58
E-MAIL .....	61
MPEG MOVIE .....	71
Prise de vue (en mode de réglage automatique) .....	22
Prise de vue en mode Multi Burst .....	59
VOICE .....	61
Modification d'images fixes	
Protection .....	66
Redimensionnement .....	68
Repère d'impression .....	69
MPG .....	50
<b>N</b>	
NTSC .....	94
<b>O</b>	
Obturateur lent NR .....	31
Ordinateur	
Câble USB .....	44
Copie d'images .....	45, 51
Copie d'images animées sur votre ordinateur .....	77
Pilote USB .....	42

<b>P</b>	
PAL .....	94
Précautions .....	95
Prise de vues avec insertion de la date et de l'heure .....	29
Prise de vues fixes	
Balance des blancs .....	57
Effet d'image .....	62
En mode de réglage automatique .....	22
Mesure spot .....	56
Mode de mise au point automatique .....	55
Nombre d'images à prendre .....	12
Nombre d'images enregistrables .....	88
Nombre d'images photo .....	21
Prise de vues avec insertion de la date et de l'heure .....	29
Prise de vues rapprochées (Macro) .....	24
Qualité d'image .....	19
Réglage EV .....	55
Scene Selection .....	30
Sélection d'un mode flash .....	26
Taille d'image .....	19
Témoin de verrouillage AE/AF .....	9
Utilisation du retardateur .....	25
Zoom .....	24
Prise de vues rapprochées (Macro) .....	24
<b>R</b>	
RED EYE REDUCTION .....	27, 93
Réglage	
Date et heure .....	16
Modification du menu .....	52
Qualité d'image .....	19
SET UP .....	52
Taille d'image .....	19, 20, 88
Réglage de la date et de l'heure .....	16
Réglage EV .....	55
Retardateur .....	25

<b>S</b>	
Scene Selection .....	30
SCN .....	30
Sélecteur de mode .....	9, 52
SHARPNESS .....	90
Suppression d'images .....	36
<b>T</b>	
Téléviseur .....	34
Témoin d'accès .....	18
Témoin de verrouillage AE/AF .....	9
Témoin de verrouillage AF (vert) .....	9
Touche de commande .....	15
<b>U</b>	
USB .....	42, 44
Utilisation de l'appareil photo à l'étranger .....	14
<b>V</b>	
Verrouillage AE/AF .....	22, 54
Verrouillage AF .....	54
Viseur .....	28
Visualisation d'images individuelles .....	32
VOICE .....	61
<b>Z</b>	
Zoom	
Utilisation de la fonction de zoom .....	24
Zoom de lecture .....	63
Zoom numérique .....	24

### WARNUNG

**Um Feuer- oder Berührungsgefahr zu verhüten, setzen Sie das Gerät weder Regen noch Feuchtigkeit aus.**

**Um einen elektrischen Schlag zu vermeiden, unterlassen Sie das Öffnen des Gehäuses. Überlassen Sie Wartungsarbeiten grundsätzlich nur qualifiziertem Fachpersonal.**

### Achtung für Kunden in Europa

Dieses Produkt wurde geprüft und erfüllt die Auflagen der EMV-Richtlinie für den Gebrauch von Verbindungskabeln, die kürzer als 3 m sind.

Die elektromagnetischen Felder bei den speziellen Frequenzen können Bild und Ton dieser Digitalkamera beeinflussen.

### Hinweis

Wenn es auf Grund von statischer Elektrizität oder elektromagnetischer Einstrahlung zu einer Unterbrechung der Datenübertragung (oder einem Fehler) kommt, muss das Programm neu gestartet oder das USB-Kabel einmal abgetrennt und wieder angeschlossen werden.

## Für Kunden in Deutschland

Richtlinie: EMV-Richtlinie 89/336/  
EWG, 92/31/EWG

Dieses Gerät entspricht bei Verwendung in folgenden Umgebungen den EMV-Bestimmungen:

- Wohngebieten
- Gewerbegebieten
- Leichtindustrialgebieten



(Dieses Gerät entspricht den EMV-Standardbestimmungen EN55022 Klasse B.)

Entsorgungshinweis: Bitte werfen Sie nur entladene Batterien in die Sammelboxen beim Handel oder den Kommunen. Entladen sind Batterien in der Regel dann, wenn das Gerät abschaltet und „Batterie leer“ signalisiert oder nach längerer Gebrauchsdauer der Batterien „nicht mehr einwandfrei funktioniert“. Um sicherzugehen, kleben Sie die Batteriepole z.B. mit einem Klebestreifen ab oder geben Sie die Batterien einzeln in einen Plastikbeutel.



**DE**

## Warenzeichen

- „Memory Stick“  „MagicGate Memory Stick“ und  sind Warenzeichen der Sony Corporation.
- „MagicGate“ und **MAGICGATE** sind Warenzeichen der Sony Corporation.
- „InfoLITHIUM“ ist ein Warenzeichen der Sony Corporation.
- Microsoft und Windows sind eingetragene Warenzeichen der Microsoft Corporation in den Vereinigten Staaten und anderen Ländern.
- Macintosh, Mac OS und QuickTime sind Warenzeichen oder eingetragene Warenzeichen der Apple Computer, Inc.
- Außerdem sind die in diesem Handbuch verwendeten System- und Produktnamen in der Regel Warenzeichen oder eingetragene Warenzeichen der entsprechenden Entwickler oder Hersteller. Die Zeichen <sup>TM</sup> oder ® werden jedoch nicht durchgängig in diesem Handbuch angegeben.

# Vor dem Verwenden der Kamera

## Probeaufnahme

Bevor Sie einmalige Ereignisse aufnehmen, sollten Sie eine Probeaufnahme machen, um sich zu vergewissern, dass die Kamera richtig funktioniert.

## Kein Schadensersatz für Aufnahmen

Für den Inhalt einer Aufnahme kann kein Schadensersatz geleistet werden, wenn die Aufnahme oder Wiedergabe aufgrund einer Funktionsstörung der Kamera oder des Aufnahmemediums usw. nicht möglich ist.

## Hinweise zur Kompatibilität der Bilddaten

- Diese Kamera entspricht den Design-Richtlinien für den von der JEITA (Japan Electronics and Information Technology Industries Association) festgelegten Standard für Kameradateisysteme.
- Eine Wiedergabe von Bildern, die auf Ihrer Kamera aufgenommen wurden, kann auf anderen Geräten nicht garantiert werden. Gleichermaßen kann eine Wiedergabe von Bildern auf Ihrer Kamera, die mit einem anderen Gerät aufgenommen oder bearbeitet wurden, ebenfalls nicht garantiert werden.

## Urheberrechte

Fernsehprogramme, Filme, Videobänder und sonstige Materialien sind urheberrechtlich geschützt. Eine unbefugte Aufnahme dieser Materialien kann eine Verletzung der Urheberrechtsgesetze darstellen.

## Setzen Sie die Kamera keinen Erschütterungen oder Stößen aus

Neben Funktionsstörungen und der Unfähigkeit, Bilder aufzunehmen, führt dies möglicherweise dazu, dass der „Memory Stick“ unbrauchbar wird, oder es kann zu einem Ausfall, zur Beschädigung oder zum Verlust der Bilddaten kommen.

## LCD-Bildschirm, LCD-Sucher (nur Modelle mit LCD-Sucher) und Objektiv

- Der LCD-Bildschirm und der LCD-Sucher wurden unter Einsatz von Hochpräzisionstechnologie gefertigt. Aus diesem Grund sind mehr als 99,99 % der Punkte effektiv nutzbar. Dennoch können einige kleine schwarze und/oder helle Punkte (weiß, rot, blau oder grün) dauerhaft auf dem LCD-Bildschirm oder auf dem LCD-Sucher auftreten. Diese Punkte können während der Fertigung entstehen, beeinträchtigen die Aufnahme jedoch in keiner Form.
- Stellen Sie die Kamera möglichst nicht in der Nähe eines Fensters oder im Freien ab. Wenn der LCD-Bildschirm, der Sucher oder das Objektiv längere Zeit direkter Sonneneinstrahlung ausgesetzt sind, kann es zu Funktionsstörungen kommen.

## Achten Sie darauf, dass die Kamera nicht nass wird

Wenn Sie bei Regenwetter oder unter ähnlichen Bedingungen Aufnahmen machen, achten Sie darauf, dass die Kamera nicht nass wird. Bei Feuchtigkeitskondensation lesen Sie Seite 95, und befolgen Sie die Anweisungen zu deren Beseitigung, bevor Sie weiter mit der Kamera arbeiten.

## Hochleistungs-Zoomobjektiv

Diese Kamera ist mit einem Hochleistungs-Zoomobjektiv ausgestattet. Stoßen Sie nicht gegen das Objektiv, und setzen Sie es keiner Krafteinwirkung aus.

## Bilder in diesem Handbuch

Bei den Beispielfotos in diesem Handbuch handelt es sich nicht um Bilder, die tatsächlich mit dieser Kamera aufgenommen wurden, sondern um reproduzierte Bilder.

## Richten Sie die Kamera nicht auf die Sonne oder eine andere sehr helle Lichtquelle

Sie könnten dadurch irreparable Augenschäden zuziehen.

## Empfehlung zur Datensicherung

Zur Vermeidung möglicher Datenverluste sollten Sie die Daten immer auf eine Diskette kopieren (sichern).

# Inhaltsverzeichnis

Vor dem Verwenden der Kamera .....	5
Vorstellung der Teile .....	8

## Vorbereitungen

Laden des Akkus .....	10
Verwenden einer externen Stromquelle .....	14
Verwenden der Kamera im Ausland .....	14
Ein- und Ausschalten der Kamera .....	15
Verwenden der Steuertaste .....	15
Einstellen von Datum und Uhrzeit .....	16

## Aufnahmen von Standbildern

Einlegen und Entnehmen des „Memory Stick“ .....	18
Festlegen der Größe und Qualität von Standbildern .....	19
Aufnahmen von Standbildern (mit dem automatischen Einstellmodus) .....	22
Prüfen des zuletzt aufgenommenen Bildes (Schnellprüfung) .....	23
Arbeiten mit der Zoom-Funktion .....	24
Nahaufnahmen (Makro) .....	24
Verwenden des Selbstauslösers .....	25
Auswählen eines Blitz-Modus .....	26
Aufnahmen mit dem Sucher .....	28
Aufnahmen mit eingefügtem Datum und Uhrzeit .....	29
Aufnahmen entsprechend der Szene- bedingungen (Szeneauswahl) .....	30

## Anzeigen von Standbildern

Anzeigen von Bildern auf dem LCD- Bildschirm der Kamera .....	32
Anzeigen von Einzelbildern .....	32
Anzeigen des Index (Anzeige von neun oder drei Bildern) .....	33
Anzeigen von Bildern auf einem Fernsehschirm .....	34

## Löschen von Standbildern

Löschen von Bildern .....	36
Löschen auf dem Indexbildschirm (neun Bilder) .....	37
Löschen auf dem Indexbildschirm (drei Bilder) .....	38
Formatieren eines „Memory Stick“ .....	40

## Kopieren von Standbildern auf den Computer

Kopieren von Standbildern auf den Computer .....	41
<b>1</b> Installieren des USB-Treibers .....	42
<b>2</b> Vorbereiten der Kamera .....	43
<b>3</b> Anschließen der Kamera an den Computer .....	44
<b>4</b> Kopieren von Bildern .....	45
<b>5</b> Anzeigen von Bildern auf dem Computer .....	48
Für Benutzer von Macintosh .....	51

## Vor der Ausführung weiterer Funktionen

Einrichten und Bedienen der Kamera .....	52
Ändern der Menüeinstellungen .....	52
Ändern der Optionen mit Hilfe des Bildschirms SET UP .....	52

## Weitere Standbild- Aufnahmefunktionen

Auswählen einer Fokusmethode .....	53
Aufnahmen mit der AF-Verriegelung mit Hilfe von Center AF .....	54
Einstellen der Entfernung zum Motiv (Voreingestellter Fokus) .....	55
Einstellen der Belichtung (EV-Einstellung) .....	55
Spotlight-Messung .....	56
Einstellen der Farböne (Weißabgleich) .....	57
Aufnahmen von mehreren Bildern (Clip Motion) .....	58
Aufnahmen im Multi Burst-Modus (Multi Burst) .....	59
Aufnahmen von Standbildern für E-Mail (E-MAIL) .....	61
Aufnahmen von Standbildern mit Audiodateien (VOICE) .....	61
Hinzufügen von Spezialeffekten (Bildeffekt) .....	62

## Weitere Standbild-Anzeigefunktionen

Vergrößern eines Teils von einem Standbild .....	63
Vergrößern von Bildern	
– Wiedergabezoom .....	63
Aufnehmen eines vergrößerten Bildes	
– Zuschneiden .....	64
Wiedergeben von aufeinanderfolgenden Standbildern (Automatische Wiedergabe) .....	64
Drehen von Standbildern .....	65

## Bearbeiten von Standbildern

Schützen von Bildern (Schützen) .....	66
Einzelbildschirm .....	66
Indexbildschirm (neun Bilder) .....	66
Indexbildschirm (drei Bilder) .....	67
Ändern der Bildgröße	
(Ändern der Größe) .....	68
Auswählen der zu druckenden Bilder	
(Drucksymbol) .....	69
Einzelbildschirm .....	69
Indexbildschirm (neun Bilder) .....	69
Indexbildschirm (drei Bilder) .....	70

## Bewegtbilder

Aufnahmen von Bewegtbildern .....	71
Anzeigen von Bewegtbildern auf dem LCD-Bildschirm .....	72
Löschen von Bewegtbildern .....	73
Einzelbildschirm .....	73
Indexbildschirm (neun Bilder) .....	73
Indexbildschirm (drei Bilder) .....	74
Bearbeiten von Bewegtbildern .....	75
Schneiden von Bewegtbildern .....	75
Löschen unnötiger Teile von Bewegtbildern .....	76
Kopieren von Bewegtbildern auf den Computer .....	77
Für Benutzer von Windows 98, 98SE, 2000, Me .....	77
Für Benutzer von Windows XP .....	77
Für Benutzer von Macintosh .....	78

## Fehlersuche/Fehlerbehebung

Fehlersuche/Fehlerbehebung .....	79
Warn- und Fehlermeldungen .....	86
Anzeigefeld der Selbstdiagnosefunktion .....	87

## Weitere Informationen

Anzahl der speicherbaren Bilder/ Aufnahmezeit .....	88
Menüoptionen .....	89
SET UP-Optionen .....	93
Sicherheitsvorkehrungen .....	95
Der „Memory Stick“ .....	96
Der „InfoLITHIUM“-Akku .....	96
Technische Daten .....	97
Der LCD-Bildschirm .....	99
Index .....	102

# Vorstellung der Teile

Anbringen des Riemens

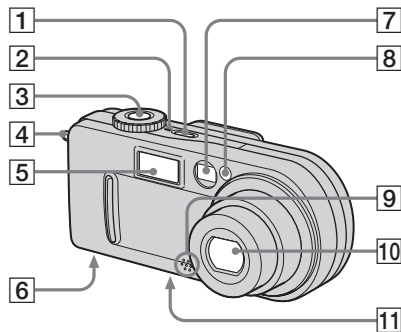
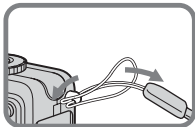

- 1 **POWER-Taste** (15)
- 2 **POWER-Lampe** (15)
- 3 **Auslöser** (22)
- 4 **Haken für Handgelenkriemen**
- 5 **Blitz** (26)
- 6 **Lautsprecher (an der Unterseite)**
- 7 **Sucherfenster**
- 8 **Selbstausröser-Lampe** (26)/  
**AF-Hilfslicht** (27, 93)
- 9 **Mikrofon**
- 10 **Objektiv**
- 11 **Stativhalterung (an der Unterseite)**

- Verwenden Sie ein Stativ mit einer Schraubenlänge von höchstens 5,5 mm. Stativ mit längerer Schraube lassen sich nicht richtig befestigen und können die Kamera beschädigen.
- Das Mikrofon darf während der Aufnahme nicht berührt werden.

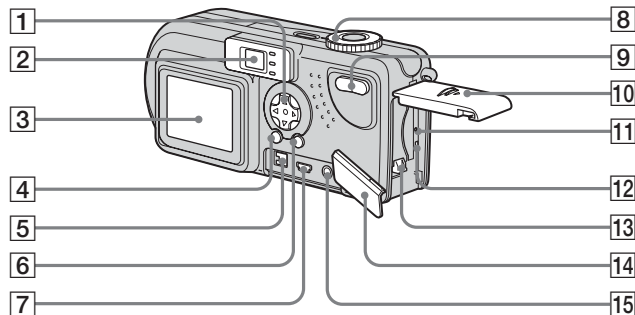

**1** **Steuertaste**  
 (Menü ein) (▲/▼/◀/▶/●) (15)/  
 (Menü aus) (⚡/🔋/📷/📹) (26, 25, 23,  
 24)

**2** **Sucher** (28)

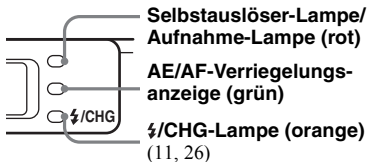

**3** **LCD-Bildschirm**

**4** **DSPL/LCD ON/OFF-Taste** (28)

**5** **DC IN-Buchse** (10, 14)

**6** **MENU-Taste** (19)

**7** **USB-Buchse** (44)

**8** **Betriebsartenrad** (16)

**SCN:** Aufnehmen im Modus  
 Szeneauswahl

**📷:** Aufnehmen von  
 Standbildern

**▶:** Anzeigen oder Bearbeiten  
 von Bildern

**📹:** Aufnehmen von Bewegt-  
 bildern/Clip Motion-Bildern/  
 Bildern im Multi Burst-Modus  
**SET UP:** Einstellen der SET UP-  
 Optionen

**9** **Zoom-Taste** (für Aufnahmen)  
 (24)

**Index-Taste** (zur Anzeige) (33)

**10** **Akku-/„Memory Stick“-  
 Fachdeckel**

**11** **RESET-Taste** (79)

**12** **Zugriffslampe** (18)

**13** **Schiebereglер zum Auswerfen  
 des Akkus** (11)

**14** **Buchsenabdeckung**

**15** **A/V OUT (MONO)-Buchse** (34)

# Laden des Akkus

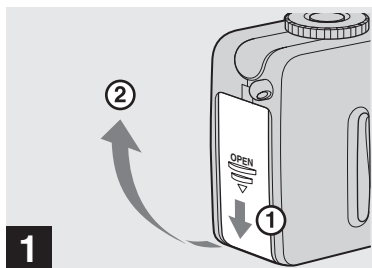

➔ Öffnen Sie den Akku-/„Memory Stick“-Fachdeckel.

Schieben Sie den Deckel in Pfeilrichtung.

- Achten Sie beim Laden des Akkus darauf, dass die Kamera ausgeschaltet ist (Seite 15).
- Die Kamera kann nur mit dem „InfoLITHIUM“-Akku NP-FC10 (Typ C) (mitgeliefert) betrieben werden. Ein anderer Akku darf nicht verwendet werden (Seite 96).

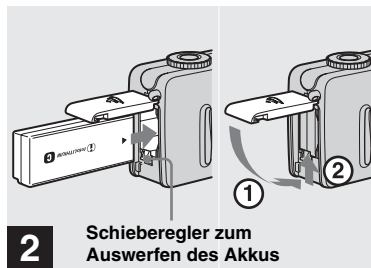

➔ Legen Sie den Akku ein, und schließen Sie den Deckel.

Legen Sie den Akku mit der Markierung ▲ zum Akkufach hin ein (siehe Abbildung oben). Achten Sie darauf, dass der Akku richtig eingelegt wird. Schließen Sie dann den Deckel.

- Drücken Sie auf die Vorderkante des Akkus, während Sie den Schieber zum Auswerfen des Akkus nach unten drücken. Der Akku lässt sich so ganz leicht einsetzen.

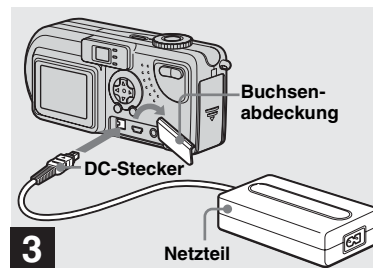

➔ Öffnen Sie die Buchsenabdeckung, und schließen Sie das Netzteil AC-LS1A (mitgeliefert) an die DC IN-Buchse der Kamera an.

Öffnen Sie den Deckel in Pfeilrichtung (siehe Abbildung oben). Schließen Sie den Stecker so an, dass die Markierung ▲ nach oben zeigt.

- Schließen Sie den DC-Stecker am Netzteil nicht mit einem Metallplättchen kurz. Dadurch könnte eine Funktionsstörung hervorgerufen werden.
- Reinigen Sie den DC-Stecker am Netzteil mit einem trockenen Wattestäbchen. Der Stecker muss immer sauber sein. Wenn der Stecker verschmutzt ist, wird der Akku möglicherweise nicht richtig aufgeladen.



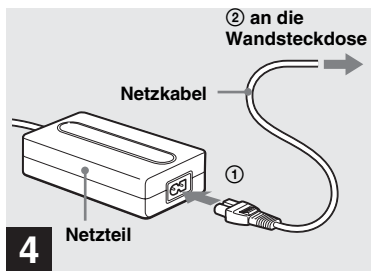

- 4** → Schließen Sie das Netzkabel an das Netzteil und die Wandsteckdose an.

Der Ladevorgang beginnt, und die  $\zeta$ /CHG-Lampe leuchtet.

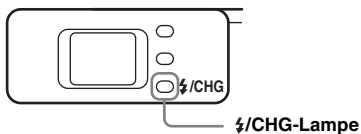

Wenn die  $\zeta$ /CHG-Lampe erlischt, ist der (vollständige) Ladevorgang beendet.

- Nach Beendigung des Ladevorgangs trennen Sie das Netzteil von der Kamera und der Wandsteckdose.

### So nehmen Sie den Akku heraus

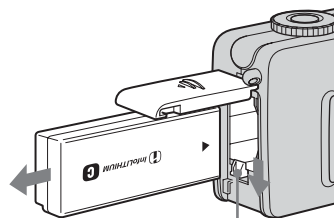

Schiebereglern zum Auswerfen des Akkus

Öffnen Sie den Akku-, „Memory Stick“-Fachdeckel, und schieben Sie den Schieberegler zum Auswerfen des Akkus in Pfeilrichtung nach unten (siehe Abbildung oben).

- Passen Sie auf, dass der Akku beim Entnehmen nicht herunterfällt.

### Anzeige Akkurestzeit

Die Anzeige Akkurestzeit zeigt die verbleibende Aufnahme- oder Anzeigzeit an.

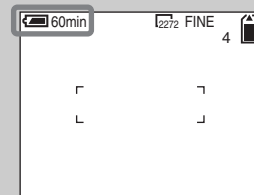

- Die Berechnung der richtigen Restzeit nach dem Aus- und Einschalten des LCD-Bildschirms dauert ungefähr eine Minute.
- Die korrekte Anzeige der Restzeit hängt von den Betriebsbedingungen oder -umständen ab.

## Laden des Akkus (Fortsetzung)

### Ladedauer

Steht für die Zeit, die zum Aufladen völlig leerer Akkus mit dem mitgelieferten Netzteil AC-LS1A bei einer Umgebungstemperatur von 25 °C benötigt wird.

Akkus	Vollständiges Laden (Min.)
NP-FC10 (mitgeliefert)	ca. 150

### Akku-Betriebszeit und Anzahl der Bilder, die aufgenommen/angezeigt werden können

Die Tabelle dient als ungefähre Richtlinie für die Verwendungszeit der Kamera, wenn die Umgebungstemperatur beim Aufnehmen im Normal-Modus bei 25 °C liegt und die mitgelieferten Akkus vollständig aufgeladen sind. Die Möglichkeit, den mitgelieferten „Memory Stick“ bei Bedarf zu wechseln besteht, ohne dass die angegebene Anzahl der Bilder, die aufgenommen oder angezeigt werden können, dadurch beeinträchtigt würde. Je nach Betriebsbedingungen weichen die tatsächlichen Werte etwas von diesen Angaben ab.

### Aufnahmen von Standbildern

Unter durchschnittlichen Bedingungen \*1)

	Bildgröße	NP-FC10 (mitgeliefert)	
		Anz. der Bilder	Akku-Betriebszeit (Min.)
DSC-P9	2272×1704	ca. 120	ca. 60
DSC-P7	2048×1536	ca. 120	ca. 60

\*1) Aufnahmen unter folgenden Bedingungen:

- Der LCD-Bildschirm ist eingeschaltet (ON).
- Die Bildqualität ist auf [FINE] eingestellt.
- Zwischen den einzelnen Aufnahmen liegen 30 Sekunden.
- Die Zoomtasten W und T werden abwechselnd für jede Aufnahme gedrückt.
- Der Blitz wird für jede zweite Aufnahme verwendet.
- Die Kamera wird nach jeweils zehn Aufnahmen aus- und wieder eingeschaltet.

### Daueraufnahmen \*2)

	Bildgröße	LCD-Bildschirm	NP-FC10 (mitgeliefert)	
			Anz. der Bilder	Akku-Betriebszeit (Min.)
DSC-P9	2272×1704 640×480	ON	ca. 1400	ca. 70
		OFF	ca. 1800	ca. 90
DSC-P7	2048×1536 640×480	ON	ca. 1400	ca. 70
		OFF	ca. 1800	ca. 90

\*2) Aufnahmen unter folgenden Bedingungen:

- Die Bildqualität ist auf [STANDARD] eingestellt.
- Der Blitz-Modus ist auf „“ eingestellt (kein Blitz).
- Daueraufnahmen in Abständen von jeweils drei Sekunden.

### Anzeigen<sup>\*3)</sup> von Standbildern

	Bildgröße	NP-FC10 (mitgeliefert)	
		Anz. der Bilder	Akku-Betriebszeit (Min.)
DSC-P9	2272×1704 640×480	ca. 3200	ca. 160
DSC-P7	2048×1536 640×480	ca. 3200	ca. 160

<sup>\*3)</sup>Bei eingeschaltetem LCD-Bildschirm etwa alle drei Sekunden Anzeige eines Einzelbildes

### Aufnahmen<sup>\*4)</sup> von Bewegtbildern

	LCD-Bildschirm	NP-FC10 (mitgeliefert)
		Akku-Betriebszeit (Min.)
DSC-P9	ON	ca. 80
	OFF	ca. 110
DSC-P7	ON	ca. 80
	OFF	ca. 110

<sup>\*4)</sup>Kontinuierliche Aufnahme bei einer Bildgröße von 160×112



- Die Akkubetriebszeit und Anzahl der aufnehmbaren Bilder verringert sich bei folgenden Bedingungen:
  - Niedrige Temperaturen
  - Arbeiten mit dem Blitz
  - Häufiges Ein- und Ausschalten
  - Häufiges Verwenden der Zoom-Funktion
  - Wenn [POWER SAVE] auf [OFF] gesetzt ist
  - Wenn [LCD BACKLIGHT] auf [BRIGHT] gesetzt ist
  - Häufiges Verwenden des Akkus oder Selbstentladung nach dem Laden (Seite 97)

### Die POWER SAVE-Funktion

Wenn die POWER SAVE-Funktion aktiviert ist, verlängert sich die Aufnahmezeit.

Stellen Sie das Betriebsartenrad auf SET UP, und setzen Sie [POWER SAVE] unter [SETUP 2] auf [ON]. Werksseitig wurde der Modus [ON] eingestellt (Seite 94).

### POWER SAVE-Funktion ist aktiviert

- Der LCD-Bildschirm ist dunkler, als dies der Fall ist, wenn [POWER SAVE] auf [OFF] gesetzt ist. Die Einstellungen für [LCD BACKLIGHT] lassen sich jetzt nicht ändern (Seite 94).
- Beim Einschalten der Kamera ist der Blitz-Modus normalerweise auf „“ (Kein Blitz) eingestellt.
- Wenn Sie für die Aufnahme den Blitz verwenden möchten, drücken Sie auf der Steuertaste auf , und wählen Sie „“ (erzwungener Blitz) oder Auto aus (Seite 26).
- Beim Aufnehmen von Standbildern funktioniert der Fokus nur, wenn der Auslöser halb durchgedrückt wird.

## Verwenden einer externen Stromquelle

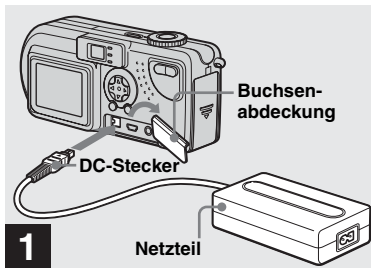

- ➔ Öffnen Sie die Buchsenabdeckung, und schließen Sie das Netzteil AC-LS1A (mitgeliefert) an die DC IN-Buchse der Kamera an.

Schließen Sie den Stecker so an, dass die Markierung ▲ nach oben zeigt.

- Schließen Sie das Netzteil an eine leicht zugängliche Steckdose in der Nähe an. Falls während der Verwendung des Netzteils Probleme auftreten, schalten Sie es sofort aus, indem Sie den Netzstecker ziehen.

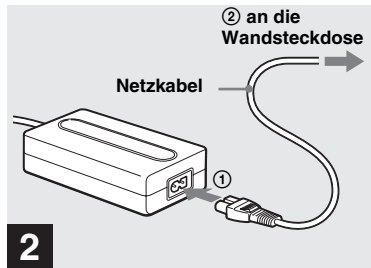

- ➔ Schließen Sie das Netzteil an die Wandsteckdose an, und schließen Sie das Netzteilkabel an das Netzteil an.

- Wenn Sie das Netzteil nicht mehr verwenden möchten, ziehen Sie es aus der DC IN-Buchse der Kamera.
- Das Gerät ist nicht von der Stromquelle getrennt, solange es an die Wandsteckdose angeschlossen ist, selbst wenn das Gerät ausgeschaltet wurde.

## Verwenden der Kamera im Ausland Stromquellen

Sie können die Kamera unter Verwendung des mitgelieferten Netzteils in allen Ländern bzw. Regionen einsetzen, in dem eine Stromquelle zwischen 100 V und 240 VAC, 50/60 Hz zur Verfügung steht. Verwenden Sie je nach Konstruktion der Steckdose [b] ggf. einen handelsüblichen Steckeradapter [a].

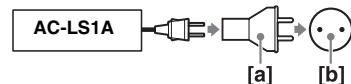

- Verwenden Sie keine elektrischen Transformatoren. Dadurch könnte eine Funktionsstörung hervorgerufen werden.

## Ein- und Ausschalten der Kamera

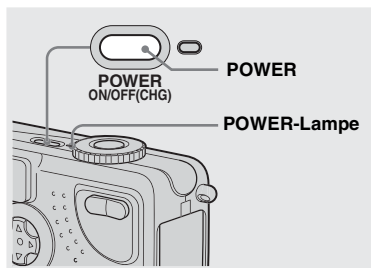

### ➔ Drücken Sie auf POWER, um die Kamera einzuschalten.

Die POWER-Lampe leuchtet grün, und die Kamera ist eingeschaltet. Beim erstmaligen Einschalten der Kamera wird der Bildschirm CLOCK SET angezeigt (siehe nächste Seite).

### So schalten Sie die Kamera aus

Drücken Sie erneut die POWER-Taste. Die POWER-Lampe erlischt, und die Kamera wird ausgeschaltet.

- Wenn Sie die Kamera einschalten und das Betriebsartenrad auf SCN, oder gestellt ist, fährt das Objektiv heraus. Achten Sie darauf, dass Sie das Objektiv dabei nicht berühren.

### Automatische Abschaltfunktion

Wenn im Akkubetrieb während der Aufnahme, Anzeige von Bildern oder dem Einstellen der Kamera eine Zeitlang\* keine Funktionen ausgeführt werden, schaltet sich die Kamera automatisch ab, um Akkuladung zu sparen.

In folgenden Fällen ist die automatische Abschaltfunktion jedoch selbst im Akkubetrieb nicht wirksam.

- Wiedergabe von Bewegtbildern
- Wiederholte Wiedergabe
- Ein Kabel ist an die USB-Buchse oder die A/V OUT (MONO)-Buchse angeschlossen

\* Wenn [POWER SAVE] auf [ON] gesetzt ist: ca. 90 Sekunden  
Wenn [POWER SAVE] auf [OFF] gesetzt ist: ca. drei Minuten

## Verwenden der Steuertaste

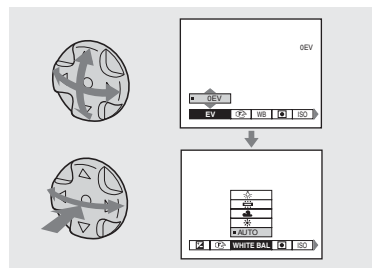

Wenn Sie die aktuellen Kameraeinstellungen ändern möchten, öffnen Sie das Menü oder den SET UP-Bildschirm (Seite 52), und nehmen Sie die Änderungen mit Hilfe der Steuertaste vor. Drücken Sie bei jeder Option auf //, um den gewünschten Wert auszuwählen, und drücken Sie dann in der Mitte auf oder , um die Einstellung vorzunehmen.

# Einstellen von Datum und Uhrzeit

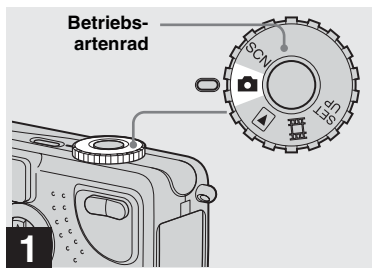

➔ Stellen Sie das Betriebsartenrad auf .

- Sie können diese Funktion auch ausführen, wenn das Betriebsartenrad auf SCN, oder gestellt ist.
- Wenn Sie die zuvor eingestellten Werte für Uhrzeit und Datum ändern möchten, stellen Sie das Betriebsartenrad auf SET UP, wählen Sie unter [SETUP 1] die Option [CLOCK SET] (Seite 93), und gehen Sie dann zu Schritt **3**.

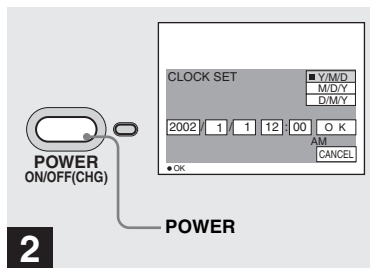

➔ Drücken Sie auf POWER.

Die POWER-Lampe leuchtet grün, und der Bildschirm CLOCK SET wird angezeigt.

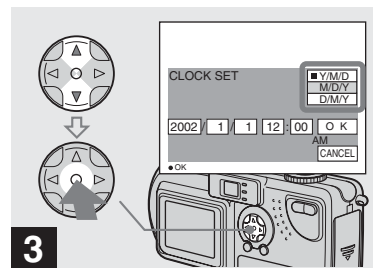

➔ Wählen Sie die gewünschte Reihenfolge für Datum, Monat und Jahr mit / auf der Steuertaste aus, und drücken Sie dann in der Mitte auf .

Sie haben die Auswahl zwischen [Y/M/D] (Jahr/Monat/Tag), [M/D/Y] und [D/M/Y].

- Wenn der Akku, der die Stromversorgung für die Speicherung der Uhrzeitdaten liefert, entladen ist (Seite 95), wird automatisch erneut der Bildschirm CLOCK SET angezeigt. Setzen Sie in diesem Fall das Datum und die Zeit zurück, indem Sie oben bei Schritt **3** beginnen.

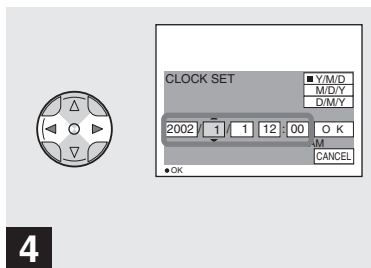

**4** → Wählen Sie mit ◀/▶ die gewünschte Option für Jahr, Monat, Tag, Stunde oder Minute aus, die Sie einstellen möchten.

Über der Option, die für die Einstellung ausgewählt wurde, wird ein ▲ angezeigt, darunter wird ein ▼ angezeigt

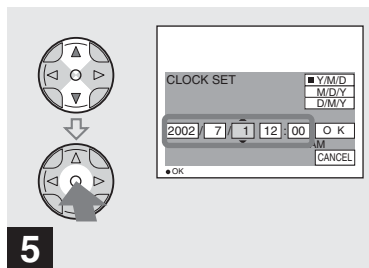

**5** → Stellen Sie mit ▲/▼ auf der Steuertaste den gewünschten numerischen Wert ein, und drücken Sie dann in der Mitte auf ●.

Nachdem Sie den aktuellen numerischen Wert eingestellt haben, stellen Sie die nächste Option ein. Wiederholen Sie die oben beschriebenen Schritte, bis alle Optionen eingestellt sind.

- Wenn Sie in Schritt **3** die Option [D/M/Y] wählen, verwenden Sie die Anzeige im 24-Stunden-Format.

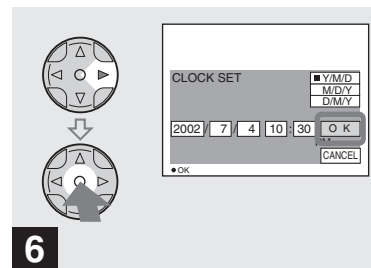

**6** → Wählen Sie mit ▶ auf der Steuertaste die Option [OK] aus, und drücken Sie dann in der Mitte auf ●.

Nachdem Datum und Uhrzeit eingestellt wurden, beginnt die Uhr zu laufen.

- Wenn Sie den Einstellvorgang abbrechen möchten, wählen Sie [CANCEL], und drücken Sie in der Mitte auf ●.

# Einlegen und Entnehmen des „Memory Stick“

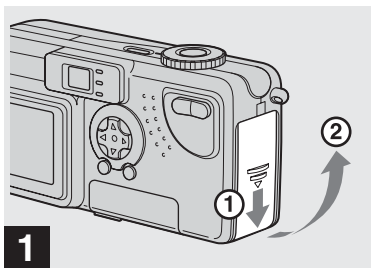

➔ Öffnen Sie den Akku-„Memory Stick“-Fachdeckel.

Schieben Sie den Deckel in Pfeilrichtung.

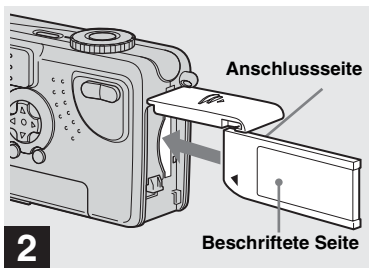

➔ Legen Sie den „Memory Stick“ ein.

Schieben Sie den „Memory Stick“ wie abgebildet ganz ein, bis er hörbar einrastet.

- Sie müssen beim Einlegen eines „Memory Stick“ stets darauf achten, dass er hörbar einrastet. Achten Sie auf ein richtiges Einstecken des „Memory Stick“, da andernfalls keine fehlerfreie Wiedergabe oder Aufzeichnung möglich ist.

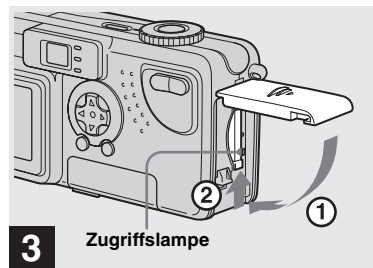

➔ Schließen Sie den Akku-/„Memory Stick“-Fachdeckel.

**So entnehmen Sie den „Memory Stick“**

Öffnen Sie den „Memory Stick“-Fachdeckel, und drücken Sie auf den „Memory Stick“, damit er herausspringt.

- Wenn die Zugriffslampe leuchtet, nimmt die Kamera auf oder liest gerade ein Bild aus. Entnehmen Sie in diesem Fall niemals den „Memory Stick“, und schalten Sie die Kamera auch nicht aus.



# Festlegen der Größe und Qualität von Standbildern

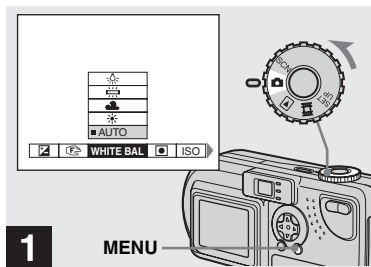

**1** MENU

➔ Stellen Sie das Betriebsartenrad auf , schalten Sie die Kamera ein, und drücken Sie auf MENU.

Das Menü wird angezeigt.

- Sie können diese Funktion auch ausführen, wenn das Betriebsartenrad auf SCN gestellt ist.

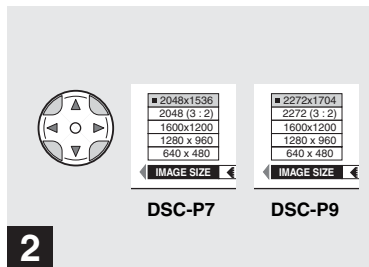



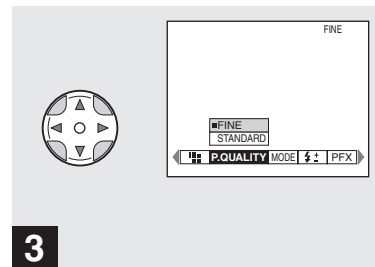

**2**

➔ Wählen Sie mit /  auf der Steuertaste  (IMAGE SIZE) aus.  
Wählen Sie mit /  die gewünschte Bildgröße aus.

Die Bildgröße ist jetzt eingestellt.



**3**

➔ Wählen Sie mit /  auf der Steuertaste  (P. QUALITY) aus.  
Wählen Sie mit /  die gewünschte Bildqualität aus.

Die Bildqualität ist jetzt eingestellt.  
Drücken Sie nach beendeter Einstellung auf MENU. Das Menü wird ausgeblendet.

- Für die Bildqualität können Sie entweder [FINE] oder [STANDARD] wählen.
- Die hier gewählten Werte für Bildgröße und Qualität bleiben auch nach dem Abschalten der Kamera erhalten.

## **Festlegen der Größe und Qualität von Standbildern (Fortsetzung)**

### **Bildgröße und Qualität**

Sie können die Bildgröße (Anzahl der Bildpunkte) und Bildqualität (Kompressionsverhältnis) auf die Art von Bildern abstimmen, die Sie aufnehmen möchten. Je größer die Bildgröße und je höher die Bildqualität, desto besser das Bild. Gleichzeitig erhöht sich aber auch die Datenmenge für die Speicherung des Bildes. Sie können dann nicht so viele Bilder auf dem „Memory Stick“ speichern.

Stimmen Sie Bildgröße und Qualität auf die Art von Bildern ab, die Sie aufnehmen möchten.

Sie können die Bildgröße auch später noch ändern (Funktion „Ändern der Bildgröße“, siehe Seite 68).

Sie können die Bildgröße aus den fünf Optionen in der folgenden Tabelle auswählen.

<b>Bildgröße</b>	<b>Beispiele</b>
2272×1704 (DSC-P9)	Sehr feine Ausdrücke
2272 (3:2) (DSC-P9)	3:2-Ausdrücke*
2048×1536 (DSC-P7)	Sehr feine Ausdrücke
2048 (3:2) (DSC-P7)	3:2-Ausdrücke*
1600×1200	Ausdruck von Bildern im Format A4
1280×960	Ausdruck von Bildern im Postkartenformat
640×480	Bilder zur Versendung als E-Mail-Anlage

\* Diese Option nimmt Bilder in einem Verhältnis von 3:2 (horizontal/vertikal) auf, um das Format an das verwendete Druckpapier anzupassen.

## Anzahl der Bilder\*\*, die auf einem „Memory Stick“ gespeichert werden können

Die Anzahl der Bilder, die im Modus FINE (STANDARD) gespeichert werden können, wird unten angezeigt. (Einheiten: Anzahl der Bilder)

<b>Kapazität Bildgröße</b>	<b>8MB</b>	<b>16MB</b>	<b>32MB</b>	<b>64MB</b>	<b>128MB</b>
2272×1704 (DSC-P9)	4 (7)	8 (14)	16 (30)	32 (60)	65 (121)
2272 (3:2) (DSC-P9)	4 (7)	8 (14)	16 (30)	32 (60)	65 (121)
2048×1536 (DSC-P7)	5 (9)	10 (18)	20 (36)	40 (74)	82 (148)
2048 (3:2) (DSC-P7)	5 (9)	10 (18)	20 (36)	40 (74)	82 (148)
1600×1200	8 (15)	16 (30)	32 (60)	64 (120)	133 (246)
1280×960	12 (23)	24 (44)	50 (93)	100 (186)	202 (375)
640×480	48 (120)	96 (240)	195 (488)	393 (983)	789 (1973)

\*\* Wenn [REC MODE] auf [NORMAL] gesetzt ist  
Die Anzahl der Bilder, die in anderen Modi  
gespeichert werden können, kann Seite 88  
entnommen werden.

- Die Bildgröße ist die Bildschirmgröße, die beim Anzeigen der Bilder auf einem Computer verwendet wird. Wenn die Bilder auf dem LCD-Bildschirm der Kamera angezeigt werden, weisen sie alle das gleiche Format auf.
- Die tatsächliche Anzahl der aufgenommenen Bilder hängt von den Aufnahmebedingungen ab.
- Bei dem Wert der Bildgröße (z. B. 1600×1200) handelt es sich um die Anzahl der angezeigten Bildpunkte.

# Aufnahmen von Standbildern (mit dem automatischen Einstellmodus)

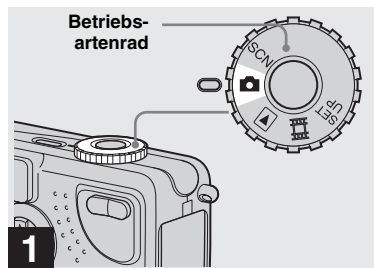

➔ Stellen Sie das Betriebsartenrad auf , und schalten Sie die Kamera ein.

- Die Objektivabdeckung öffnet sich, wenn die Kamera eingeschaltet wird.
- Berühren Sie während des Betriebs, beispielsweise wenn Sie die Kamera mit POWER einschalten oder die Zoom-Funktion ausgeführt wird, das Objektiv nicht (Seite 24).
- Wenn das Betriebsartenrad auf  gestellt ist, werden Belichtung und Fokus automatisch eingestellt.

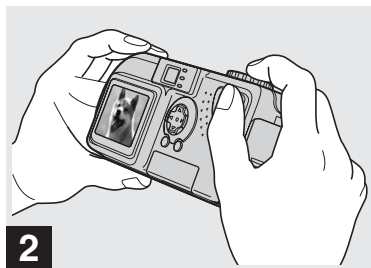

➔ Halten Sie die Kamera in beiden Händen, und positionieren Sie das Motiv in die Mitte des Rahmens, um es zu fokussieren.

Decken Sie das Objektiv oder den Blitz niemals mit Ihren Fingern ab.

- Sie können als AF-Modus entweder den Multipoint-AF-Modus oder Center AF verwenden (Seite 53).



➔ Halten Sie den Auslöser halb durchgedrückt.

Die Kamera gibt einen Bestätigungston ab. Wenn die AE/AF-Verriegelungsanzeige von Blinken in Leuchten übergeht, ist die Kamera aufnahmebereit.

- Wenn Sie den Finger vom Auslöser nehmen, wird die Aufnahme abgebrochen.
- Die Mindestbrennweite zum Motiv beträgt 50 cm. Wenn der Zoom ganz auf der Weite W steht, und 60 cm, wenn der Zoom ganz auf der Seite T steht. Wenn Sie Motive in einer geringeren Entfernung aufnehmen möchten, verwenden Sie den Makro-Modus (Seite 24).
- Der Rahmen auf dem LCD-Bildschirm zeigt die Grenzen des Bereichs an, in dem der Fokus eingestellt wird. (Weitere Einzelheiten zum AF-Bereichssucher finden Sie auf Seite 53.)

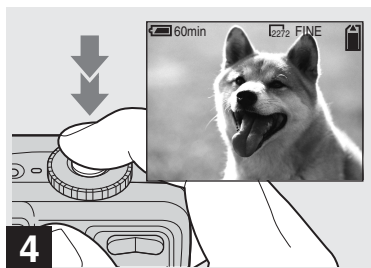

4

➔ **Drücken Sie den Auslöser ganz nach unten.**

Der Auslöser rastet hörbar ein, die Aufnahme wird beendet, und das Standbild wird auf dem „Memory Stick“ gespeichert. Wenn die Aufnahme-Lampe erlischt, können Sie das nächste Bild aufnehmen.

- Bei Aufnahmen im Akkubetrieb wird die eingeschaltete Kamera automatisch abgeschaltet, wenn eine Zeitlang keine Funktionen ausgeführt werden. Dadurch wird Akkuladung gespart (Seite 15).

## Autofokus

Wenn Sie ein Motiv aufnehmen möchten, das sich nur schwer fokussieren lässt, beginnt die AE/AF-Verriegelungsanzeige langsam zu blinken.

Die Autofokus-Funktion lässt sich bei folgenden Motiven nur schwer einsetzen. Lassen Sie in diesen Fällen den Auslöser los, und versuchen Sie dann, die Aufnahme erneut zu fokussieren.

- Das Motiv ist weit von der Kamera entfernt und dunkel.
- Der Kontrast des Motivs und dessen Hintergrund sind schwach.
- Das Motiv befindet sich hinter Glas, beispielsweise hinter einem Fenster.
- Das Motiv bewegt sich schnell.
- Das Motiv weist Reflexionen auf, beispielsweise von einem Spiegel, oder es handelt sich um einen Leuchtkörper oder einen glänzenden Gegenstand.
- Das Motiv blinkt.

## Prüfen des zuletzt aufgenommenen Bildes (Schnellprüfung)

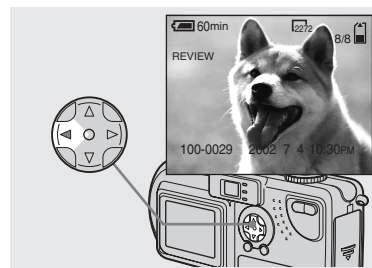

➔ **Drücken Sie auf der Steuertaste auf ◀ (Ⓢ).**

Wenn Sie in den Aufnahmemodus zurückkehren möchten, drücken Sie leicht auf den Auslöser, oder drücken Sie auf der Steuertaste erneut auf ◀ (Ⓢ).

## So löschen Sie das auf dem LCD-Bildschirm angezeigte Bild

- 1 Drücken Sie auf MENU, um das Menü einzublenden.
- 2 Drücken Sie auf der Steuertaste auf ▶, um die Option [DELETE] auszuwählen, und drücken Sie dann in der Mitte auf ●.
- 3 Drücken Sie auf der Steuertaste auf ▲, um die Option [OK] auszuwählen, und drücken Sie dann in der Mitte auf ●. Das Bild wird gelöscht.

## Arbeiten mit der Zoom-Funktion

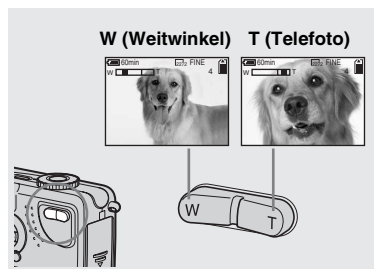

➔ **Drücken Sie auf die Zoom-Taste, um die gewünschte Zoomposition auszuwählen, und nehmen Sie das Bild auf.**

### Mindestentfernung für die Fokussierung eines Motivs

**Wenn der Zoom ganz auf der Seite W steht:** ca. 50 cm vom Objektivende entfernt

**Wenn der Zoom ganz auf der Seite T steht:** ca. 60 cm vom Objektivende entfernt

- Das Objektiv fährt hin und her, wenn die Zoom-Funktion verwendet wird. Achten Sie darauf, dass Sie das Objektiv dabei nicht berühren.
- Beim Aufnehmen von Bewegtbildern kann die Zoom-Funktion nicht verwendet werden (Seite 80).

## Digitalzoom

Wenn der Zoom die dreifache Größe übersteigt, erfolgt die Vergrößerung über die digitale Bildbearbeitung. Das Bild lässt sich dann mit der Digitalzoom-Funktion auf die bis zu sechsfache Größe vergrößern. Bei Verwendung der Digitalzoom-Funktion verschlechtert sich die Bildqualität. Wenn diese Funktion nicht benötigt wird, stellen Sie [DIGITAL ZOOM] in den SET UP-Einstellungen auf [OFF] (Seite 93).

**Die Seite T neben dieser Linie zeigt das Ausmaß des Digitalzooms.**

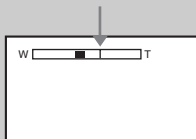

- Wenn Sie den Digitalzoom verwenden, können Sie das Bild nicht mit dem Sucher prüfen.
- Wenn Sie die Digitalzoom-Funktion verwenden, wird der Autofokus-Rahmen nicht angezeigt.

## Nahaufnahmen (Makro)





Für Nahaufnahmen von kleinen Motiven, beispielsweise Blumen oder Insekten, verwenden Sie die Makro-Funktion. Sie können diese Funktion für Nahaufnahmen von Motiven in der unten angegebenen maximalen Entfernung verwenden.

**Wenn der Zoom ganz auf der Seite W steht:** ca. 10 cm vom Objektivende entfernt

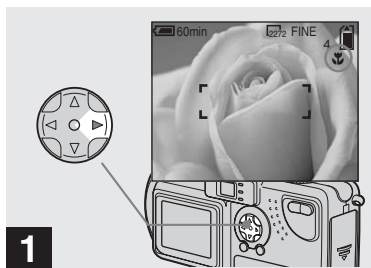
**Wenn der Zoom ganz auf der Seite T steht:** ca. 60 cm vom Objektivende entfernt



**1** → Stellen Sie das Betriebsartenrad auf , und drücken Sie auf der Steuertaste auf  (→).

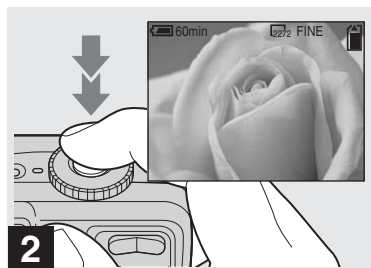

 (Makro) wird auf dem LCD-Bildschirm angezeigt.

- Wenn das Menü gerade angezeigt wird, drücken Sie zuerst auf MENU, um das Menü auszublenden.
- Sie können diesen Vorgang auch ausführen, wenn das Betriebsartenrad auf SCN (außer im Landschaft-Modus) (Seite 30) oder  gestellt ist.



**2** → Zentrieren Sie das Motiv im Rahmen, und nehmen Sie das Bild auf.



**So kehren Sie in den normalen Aufnahmemodus zurück**

Drücken Sie auf der Steuertaste erneut auf  (↵).  verschwindet vom LCD-Bildschirm.

- Arbeiten Sie mit dem LCD-Bildschirm, wenn Sie die Makro-Funktion zum Aufnehmen nutzen. Wenn Sie mit dem Sucher arbeiten, wird möglicherweise nicht das aufgenommen, was zu sehen ist.

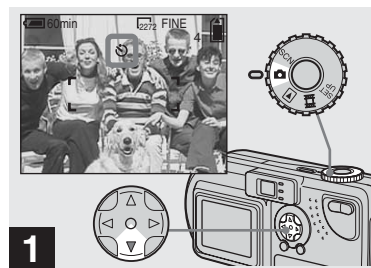
## Verwenden des Selbstauslösers



**1** → Stellen Sie das Betriebsartenrad auf , und drücken Sie auf der Steuertaste auf  (↵).

 (Selbstauslöser) wird auf dem LCD-Bildschirm angezeigt.

- Wenn das Menü gerade angezeigt wird, drücken Sie zuerst auf MENU, um das Menü auszublenden.
- Sie können diese Funktion auch ausführen, wenn das Betriebsartenrad auf SCN oder  gestellt ist.

## Verwenden des Selbstauslösers (Fortsetzung)

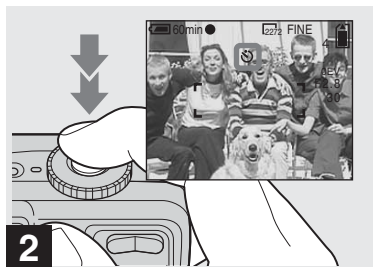

➔ Zentrieren Sie das Motiv im Rahmen, und drücken Sie den Auslöser ganz durch.

Die Selbstauslöser-Lampe (Seite 8) blinkt orange, und Sie hören einen Bestätigungston. Die Aufnahme erfolgt nach ca. 10 Sekunden.

### So deaktivieren Sie während der Selbstauslöserfunktion

Drücken Sie auf der Steuertaste erneut auf ▼ (☺).

- Wenn Sie vor der Kamera stehen und den Auslöser drücken, werden Fokus und Belichtung möglicherweise nicht richtig eingestellt.

## Auswählen eines Blitzmodus

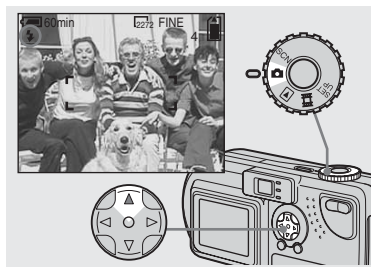

➔ Stellen Sie das Betriebsartenrad auf , und drücken Sie auf der Steuertaste wiederholt auf ▲ (⚡), um einen Blitz-Modus auszuwählen.

Es gibt folgende Funktionen für den Blitzmodus:

**Keine Anzeige (Auto):** Basierend auf den Lichtbedingungen entscheidet die Kamera, ob das Licht ausreicht. Der Blitz wird entsprechend eingesetzt.

**⚡ (Erzwungener Blitz):** Der Blitz wird unabhängig vom Umgebungslicht immer eingesetzt.

**☺ (Kein Blitz):** Es wird kein Blitz eingesetzt.

- Empfohlene Entfernung bei Verwendung des Blitzes (wenn [ISO] auf [AUTO] gesetzt ist):
  - Wenn der Zoom ganz auf die Seite W gestellt ist, 0,5 bis 3,8 m.
  - Wenn der Zoom ganz auf die Seite T gestellt ist, 0,6 bis 2,4 m.
- Wenn das Menü gerade angezeigt wird, drücken Sie zuerst auf MENU, um das Menü auszublenden.
- Sie können die Helligkeit des Blitzes mit [FLASH LEVEL] in den Menüeinstellungen ändern (Seite 91).
- Wenn Sie im Auto- oder ⚡-Modus (erzwungener Blitz) den LCD-Bildschirm im Dunkeln betrachten, können Sie eventuell gewisse „Bildstörungen“ feststellen. Dies hat jedoch keinerlei Auswirkungen auf die Aufnahme.
- Während der Blitz geladen wird, blinkt die ⚡/CHG-Lampe. Nach Abschluss des Ladevorgangs erlischt die Lampe.



## So verringern Sie den „Rote-Augen-Effekt“ beim Aufnehmen lebender Motive

Der Blitz wird bereits vor der eigentlichen Aufnahme einmal ausgelöst, um den Rote-Augen-Effekt zu verringern. Setzen Sie [RED EYE REDUCTION] in den Einstellungen SET UP auf [ON] (Seite 93). „**ON**“ erscheint auf dem LCD-Bildschirm.



- Wie stark der Rote-Augen-Effekt verringert werden kann, hängt vom Einzelnen ab. Außerdem tragen die Entfernung zum Motiv und die Tatsache, ob die Person das Auslösen des Blitzes gesehen hat oder nicht, zur Wirkung dieser Funktion bei.

## Aufnahmen mit dem AF-Hilfslicht

Diese Zusatzbeleuchtung soll die Fokussierung bei Aufnahmen im Dunkeln erleichtern. Setzen Sie [AF ILLUMINATOR] (Seite 93) in den Einstellungen SET UP auf [AUTO]. Wenn die Lichtbedingungen bei der Aufnahme nicht ausreichen, erscheint „**ON**“ auf dem LCD-Bildschirm. Das AF-Hilfslicht blinkt automatisch, nachdem der Auslöser halb gedrückt wurde und bevor der Fokus verriegelt.



- Wenn das AF-Hilfslicht blinkt, das Motiv jedoch nicht ausreichend beleuchtet ist (die empfohlene Entfernung bei dieser Funktion ist 2,8 m (Weitwinkel), 1,6 m (Tele)) oder das Motiv einen schwachen Kontrast aufweist, fokussiert die Kamera möglicherweise nicht richtig.

- Wenn das Licht vom AF-Hilfslicht die Bildmitte verfehlt, fokussiert die Kamera trotzdem richtig, solange es noch auf das Motiv trifft.
- Wenn der Fokus manuell eingestellt wird, funktioniert das AF-Hilfslicht nicht.
- In den folgenden Szeneauswahl-Modi (Seite 30) funktioniert das AF-Hilfslicht nicht.
  - Beim Aufnehmen im Dämmerungs-Modus
  - Beim Aufnehmen im Landschaft-Modus
- Das AF-Hilfslicht ist sehr hell. Es stellt keine Gefahr für die Augen dar, doch sollte beim Aufnehmen auf kurzen Entfernungen nicht direkt in das Licht geblickt werden.

## Aufnahmen mit dem Sucher

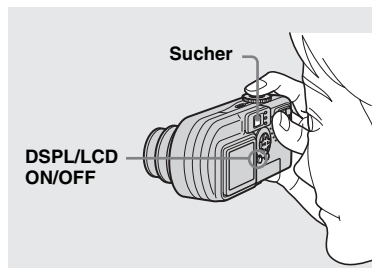

Der Sucher ist ein gutes Hilfsmittel, wenn Akkuenergie gespart werden soll oder wenn sich das Bild nur schwer mit dem LCD-Bildschirm prüfen lässt.

Bei jedem Drücken der Taste DSPL/LCD ON/OFF ändert sich die Anzeige wie folgt:

**Alle Anzeigen erlöschen (es werden nur Aufnahmeinformationen angezeigt)**

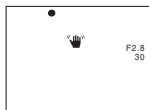

**Der LCD-Bildschirm ist ausgeschaltet.**

**Alle verfügbaren Anzeigen leuchten.**

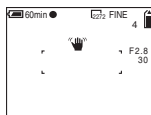

- Weitere Einzelheiten zu den angezeigten Optionen finden Sie auf Seite 99.
- Wenn die AE/AF-Verriegelungsanzeige im Sucherbereich von Blinken in Leuchten übergeht, können Sie genau wie bei der AE/AF-Verriegelungsanzeige auf dem LCD-Bildschirm erneut mit der Aufnahme beginnen (Seite 22).
- Wenn der LCD-Bildschirm abgeschaltet ist, funktioniert der Digitalzoom nicht (Seite 24).
- Wenn Sie bei ausgeschaltetem LCD-Bildschirm auf (Blitz-Modus) / (Selbstausslöser) / (Makro) drücken, wird das Bild ungefähr zwei Sekunden lang auf dem Bildschirm angezeigt, damit Sie die Einstellung prüfen oder ändern können.

## Aufnahmen mit eingefügtem Datum und Uhrzeit

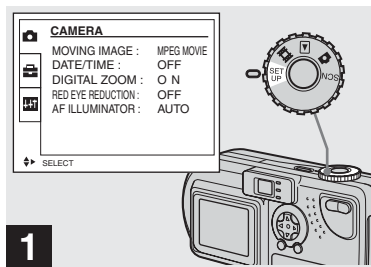

1

➔ Stellen Sie das Betriebsartenrad auf SET UP.

Der Bildschirm SET UP wird angezeigt.

- Wenn Bilder mit eingefügtem Datum und Uhrzeit aufgenommen werden, lassen sich Datum und Uhrzeit später nicht mehr löschen.
- Beim Aufnehmen von Bildern mit eingefügtem Datum und Uhrzeit wird das tatsächliche Datum und die Uhrzeit nicht auf dem LCD-Bildschirm angezeigt. Statt dessen wird „DATE“ oben links auf dem LCD-Bildschirm eingeblendet. Bei der Bildwiedergabe wird das tatsächliche Datum und die Uhrzeit angezeigt.
- Wenn Sie in Schritt 3 die Option [DATE] wählen, wird das Datum in der unter „Einstellen von Datum und Uhrzeit“ festgelegten Reihenfolge eingefügt (Seite 16).

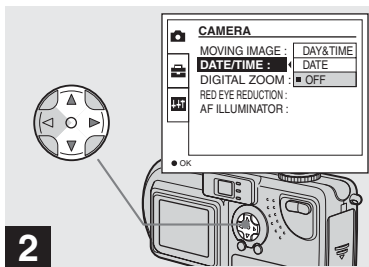

2

➔ Wählen Sie mit ▲/▼ auf der Steuertaste (CAMERA) aus, und drücken Sie auf ►. Wählen Sie mit ▲/▼ die Option [DATE/TIME] aus, und drücken Sie auf ►.

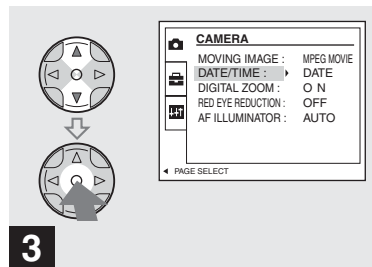

3

➔ Wählen Sie mit ▲/▼ auf der Steuertaste den Datentyp aus, der eingefügt werden soll, und drücken Sie dann in der Mitte auf ●.

**DAY&TIME:** Fügt Datum und Uhrzeit der Aufnahme auf dem Bild ein  
**DATE:** Fügt Jahr, Monat und Datum der Aufnahme auf dem Bild ein  
**OFF:** Fügt weder Datum noch Uhrzeit auf dem Bild ein

Nach Beendigung der Einstellung stellen Sie das Betriebsartenrad auf . Fahren Sie dann mit der Aufnahme fort.

- Sie können diese Funktion auch ausführen, wenn das Betriebsartenrad auf SCN gestellt ist.
- Die hier vorgenommenen Einstellungen bleiben auch nach dem Ausschalten der Kamera erhalten.

## Aufnahmen entsprechend der Szenebedingungen (Szeneauswahl)

 Dämmerungsmodus



 Dämmerungs-/Porträt-Modus  Landschaft-Modus



Für Nachtaufnahmen, Personenaufnahmen in der Nacht oder Landschaftsaufnahmen verwenden Sie jedoch die unten angegebenen Modi, um eine bessere Bildqualität zu erreichen.

### Dämmerungsmodus

Bei schlechten Lichtbedingungen können Sie im Dämmerungsmodus aufnehmen und trotzdem eine gute Bildqualität erreichen. Da sich hierbei jedoch die Verschlusszeit verlängert, wird die Verwendung eines Stativs empfohlen.

- Es kann kein Blitz verwendet werden.

### Dämmerungs-/Porträt-Modus

Verwenden Sie diesen Modus bei Nachtaufnahmen, wenn Personen im Vordergrund zu sehen sind. Aufgrund der langen Verschlusszeit sollten Sie ein Stativ verwenden.

- Hiermit können Sie Personen im Vordergrund mit klaren Umrissen aufnehmen, ohne die Atmosphäre einer Nachtaufnahme zu verlieren.
- Der Blitz wird automatisch vorab ausgelöst.

### Landschaft-Modus

Fokussiert auf weit entfernte Bilder. Eignet sich somit hervorragend für Landschaftsaufnahmen aus einiger Entfernung.

- Aufnahmen im Makro-Modus sind nicht möglich.
- Der automatische Blitz-Modus kann nicht ausgewählt werden.

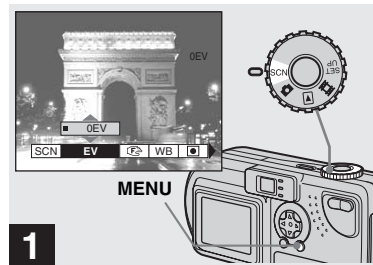

➔ Stellen Sie das Betriebsartenrad auf SCN, und drücken Sie auf MENU.

Das Menü wird angezeigt.

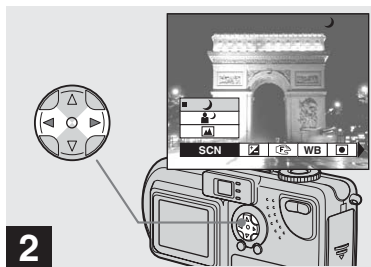

→ Wählen Sie mit ◀▶ auf der Steuertaste [SCN] aus.

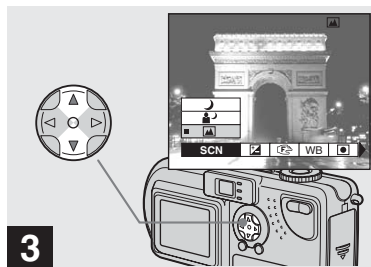

→ Wählen Sie mit ▲▼ auf der Steuertaste den gewünschten Modus aus.

Der Modus wird entsprechend Ihrer Auswahl eingestellt. Drücken Sie nach beendeter Einstellung auf MENU. Das Menü wird ausgeblendet.

### So deaktivieren Sie die Szeneauswahl

Stellen Sie das Betriebsartenrad auf eine andere Position als SCN.

- Die hier vorgenommenen Einstellungen bleiben auch nach dem Ausschalten der Kamera erhalten.

## NR langsame Verschlusszeit

Wenn Sie im Dämmerungs- oder Dämmerungs-/Porträt-Modus eine Verschlusszeit von höchstens 1/2 Sekunde wählen, wird „NR“ vor der Angabe der Verschlusszeit angezeigt. Die Kamera wechselt dann automatisch in den Modus NR langsame Verschlusszeit.

Der Modus NR langsame Verschlusszeit befreit Aufnahmen von „Bildstörungen“ und liefert klare Bilder. Um ein Verwackeln zu verhindern, sollten Sie ein Stativ verwenden.

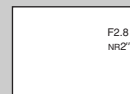

Drücken Sie den Auslöser ganz nach unten.

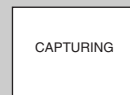

Der Bildschirm wird jetzt dunkel.

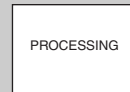

Wenn „PROCESSING“ ausgeblendet wird, wurde das Bild aufgenommen.

# Anzeigen von Bildern auf dem LCD-Bildschirm der Kamera

## Einzel (Einzelbildanzeige)



## Index (Anzeige von neun Bildern)



## Index (Anzeige von drei Bildern)

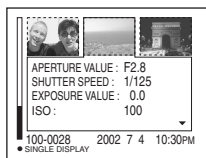

Sie können die mit dieser Kamera aufgenommenen Bilder nahezu sofort auf dem LCD-Bildschirm sehen. Die Kamera bietet folgende drei Möglichkeiten für die Anzeige der Bilder.

### Einzel (Einzelbildanzeige)

Sie können die einzelnen Bilder nach und nach anzeigen. Sie nehmen dabei den gesamten Bildschirm ein.

### Index (Anzeige von neun Bildern)

Neun Bilder werden gleichzeitig in einzelnen Feldern auf dem Bildschirm angezeigt.

### Index (Anzeige von drei Bildern)

Drei Bilder werden gleichzeitig in einzelnen Feldern auf dem Bildschirm angezeigt. Dabei werden auch verschiedene Informationen zu den Bildern angezeigt.

- Informationen zu Bewegtbildern finden Sie auf Seite Seite 72.
- Informationen zu den verschiedenen angezeigten Symbolen finden Sie auf Seite 101.

## Anzeigen von Einzelbildern

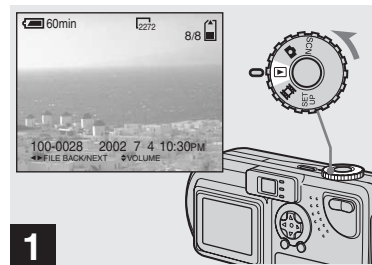

- ➔ **Stellen Sie das Betriebsartenrad auf , und schalten Sie die Kamera ein.**

Das zuletzt aufgenommene Bild wird angezeigt.

## Anzeigen des Index (Anzeige von neun oder drei Bildern)

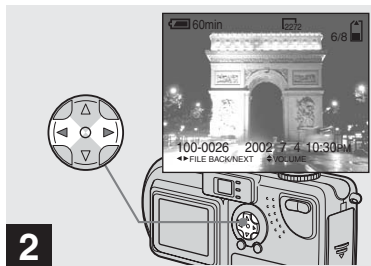

→ Wählen Sie mit ◀/▶ auf der Steuertaste ein Standbild aus.

◀: Anzeige des vorherigen Bildes.

▶: Anzeige des nächsten Bildes.

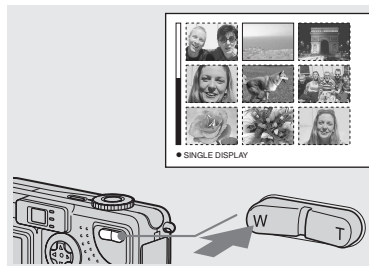

→ Drücken Sie einmal auf die Zoom-Taste W.

Die Anzeige schaltet auf den **Index-Bildschirm (neun Bilder)** um.

**So zeigen Sie den vorherigen (nächsten) Index-Bildschirm an**

Drücken Sie auf der Steuertaste auf ▲/▼/◀/▶, um den gelben Rahmen nach oben/unten/links/rechts zu verschieben.

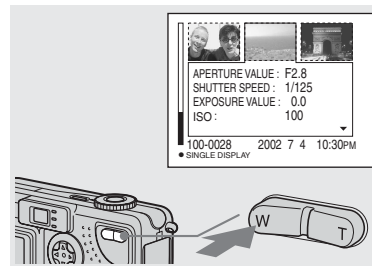

→ Drücken Sie erneut auf die Zoom-Taste W.

Die Anzeige schaltet auf den **Index-Bildschirm (drei Bilder)** um.

Wenn Sie auf der Steuertaste auf ▲/▼ drücken, werden die restlichen Bilddaten angezeigt.

**So zeigen Sie den vorherigen (nächsten) Index-Bildschirm an**

Drücken Sie auf der Steuertaste auf ◀/▶.

**So kehren Sie zur Einzelbildanzeige zurück**

Drücken Sie wiederholt auf die Zoom-Taste T, oder drücken Sie auf der Steuertaste in der Mitte auf ●.

# Anzeigen von Bildern auf einem Fernsehschirm

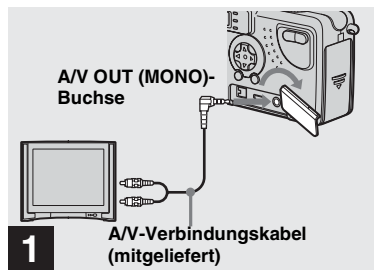

➔ Verbinden Sie die A/V OUT (MONO)-Buchse der Kamera mit Hilfe des A/V-Verbindungskabels mit den Audio-/Videoeingangsbuchsen am Fernsehgerät.

Wenn Ihr Fernsehgerät Stereo-Eingangsbuchsen besitzt, schließen Sie den Audiostecker (schwarz) des A/V-Verbindungskabels an die Buchse Lch an.

- Schalten Sie erst die Kamera und das Fernsehgerät aus, bevor Sie das A/V-Verbindungskabel anschließen.



➔ Schalten Sie das Fernsehgerät ein, und setzen Sie den Umschalter TV/Video am Fernsehgerät auf „Video“.

- Name und Position dieses Schalters hängt vom Fernsehgerät ab.

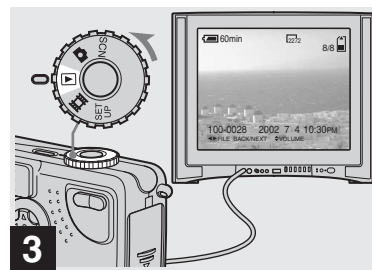

➔ Stellen Sie das Betriebsartenrad auf , und schalten Sie die Kamera ein.

Drücken Sie auf der Steuertaste auf , um ein Bild auszuwählen.

- Bei Verwendung dieser Funktion kann es erforderlich sein, das Videoausgangssignal auf das Ihres Fernsehsystems abzustimmen (Seite 94).



### **Bildwiedergabe über ein Fernsehgerät**

Wenn Sie die Bildwiedergabe über ein Fernsehgerät vornehmen möchten, benötigen Sie einen Fernseher mit einer Videoeingangsbuchse sowie ein Video-Verbindungskabel.

Das Farbsystem des Fernsehgerätes muss dem Ihrer Digitalkamera entsprechen. Sehen Sie in der folgenden Liste nach:

#### **NTSC-System**

Bahamas, Bolivien, Chile, Ecuador, Jamaika, Japan, Kanada, Kolumbien, Korea, Mexiko, Mittelamerika, Peru, Philippinen, Surinam, Taiwan, USA, Venezuela usw.

#### **PAL-System**

Australien, Belgien, China, Dänemark, Deutschland, Finnland, Großbritannien, Holland, Hongkong, Italien, Kuwait, Malaysia, Neuseeland, Norwegen, Österreich, Portugal, Schweden, Schweiz, Singapur, Slowakische Republik, Spanien, Thailand, Tschechische Republik usw.

#### **PAL-M-System**

Brasilien

#### **PAL-N-System**

Argentinien, Paraguay, Uruguay

#### **SECAM-System**

Bulgarien, Frankreich, Guyana, Irak, Iran, Monaco, Polen, Russland, Ukraine, Ungarn usw.

# Löschen von Bildern

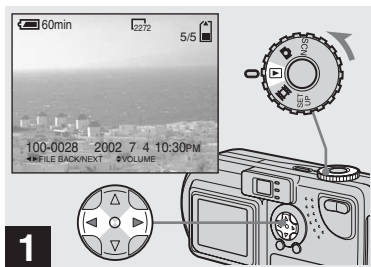

- 1** → Stellen Sie das Betriebsartenrad auf **►**, und schalten Sie die Kamera ein.  
Wählen Sie mit **◀/▶** auf der Steuertaste das Bild aus, das gelöscht werden soll aus.

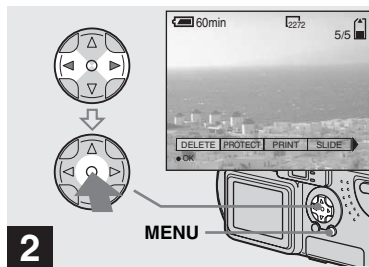

- 2** → Drücken Sie auf **MENU**.  
Wählen Sie mit **▶** auf der Steuertaste die Option **[DELETE]** aus, und drücken Sie dann in der Mitte auf **●**.

Das Bild wurde jedoch noch nicht gelöscht.

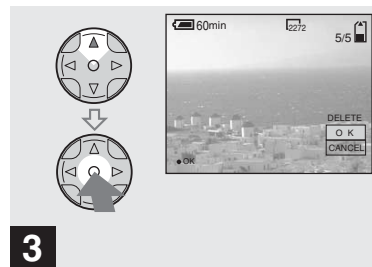

- 3** → Wählen Sie mit **▲** auf der Steuertaste die Option **[OK]** aus, und drücken Sie dann in der Mitte auf **●**.

„MEMORY STICK ACCESS“ erscheint auf dem Bildschirm. Wenn diese Meldung ausgeblendet wird, wurde das Bild gelöscht.

## So brechen Sie den Löschvorgang ab

Wählen Sie mit **▼** auf der Steuertaste die Option **[CANCEL]** aus, und drücken Sie dann in der Mitte auf **●**.

## Löschen auf dem Indexbildschirm (neun Bilder)

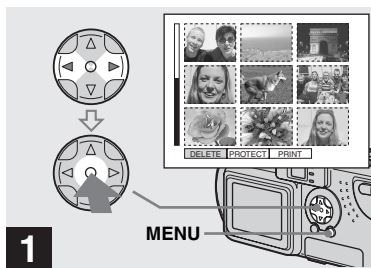

- 1** → Während ein Index-Bildschirm (neun Bilder) (Seite 33) angezeigt wird, drücken Sie auf MENU. Wählen Sie mit ◀/▶ auf der Steuertaste die Option [DELETE] aus, und drücken Sie dann in der Mitte auf ●.

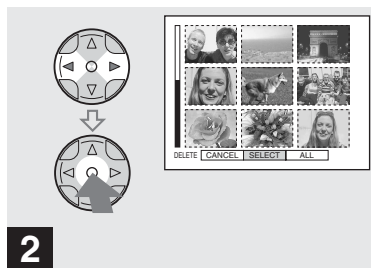

- 2** → Wählen Sie mit ◀/▶ auf der Steuertaste die Option [SELECT] aus, und drücken Sie dann in der Mitte auf ●.

### So löschen Sie alle Bilder

Wählen Sie mit ◀/▶ auf der Steuertaste die Option [ALL] aus, und drücken Sie dann in der Mitte auf ●. Wählen Sie dann [OK] aus, und drücken Sie in der Mitte auf ●. Wenn Sie den Löschvorgang abbrechen möchten, wählen Sie [EXIT] aus, und drücken Sie dann in der Mitte auf ●.

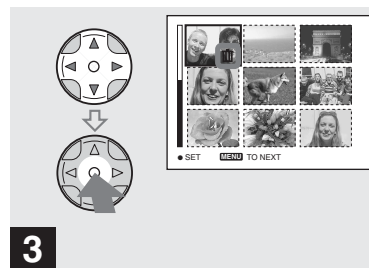

- 3** → Wählen Sie mit ▲/▼/◀/▶ auf der Steuertaste das Bild aus, das Sie löschen möchten, und drücken Sie dann in der Mitte auf ●.

Das ausgewählte Bild erhält die Kennzeichnung IIII. Das Bild wurde jedoch noch nicht gelöscht. Markieren Sie alle Bilder, die Sie löschen möchten, mit dem Symbol IIII.

- Wenn Sie Ihre Auswahl abbrechen möchten, drücken Sie erneut in der Mitte auf ●.

## Löschen auf dem Indexbildschirm (neun Bilder) (Fortsetzung)

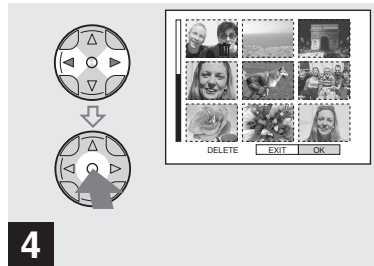

- 4** → Drücken Sie auf MENU. Wählen Sie mit ◀/▶ auf der Steuertaste die Option [OK] aus, und drücken Sie dann in der Mitte auf ●.

Wenn „MEMORY STICK ACCESS“ ausgeblendet wird, wurden die Bilder gelöscht.

### So brechen Sie den Löschvorgang ab

Wählen Sie mit ◀ auf der Steuertaste die Option [EXIT] aus, und drücken Sie dann in der Mitte auf ●.

## Löschen auf dem Indexbildschirm (drei Bilder)

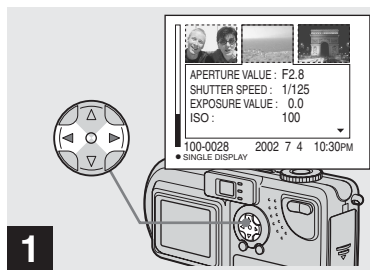

- 1** → Während der Anzeige des Indexbildschirms (drei Bilder) (Seite 33) verschieben Sie mit ◀/▶ auf der Steuertaste das Bild, das Sie löschen möchten, zur Mitte.

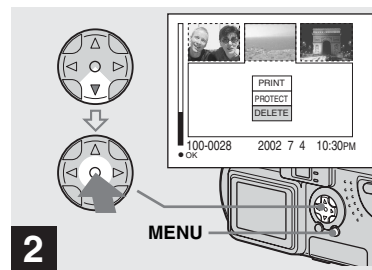

- 2** → Drücken Sie auf MENU. Wählen Sie mit ▼ auf der Steuertaste die Option [DELETE] aus, und drücken Sie dann in der Mitte auf ●.

Das Bild wurde jedoch noch nicht gelöscht.

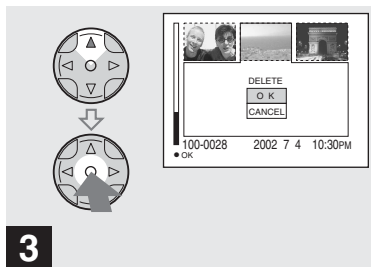
**3**

- Wählen Sie mit ▲ auf der Steuertaste die Option [OK] aus, und drücken Sie dann in der Mitte auf ●.

Wenn „MEMORY STICK ACCESS“ ausgeblendet wird, wurde das Bild gelöscht.

#### **So brechen Sie den Löschvorgang ab**

Wählen Sie mit ▼ auf der Steuertaste die Option [CANCEL] aus, und drücken Sie dann in der Mitte auf ●.

# Formatieren eines „Memory Stick“

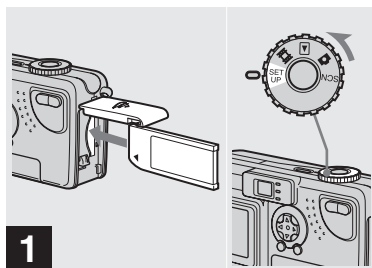

**1** → Legen Sie den „Memory Stick“, den Sie formatieren möchten, in die Kamera ein. Stellen Sie das Betriebsartenrad auf SET UP, und schalten Sie die Kamera ein.

- „Formatieren“ bedeutet, dass ein „Memory Stick“ für die Aufnahme von Bildern vorbereitet wird. Diesen Vorgang bezeichnet man auch als „Initialisierung“. Der im Lieferumfang der Kamera enthaltene sowie die im Handel erhältlichen „Memory Stick“ sind bereits formatiert und können sofort verwendet werden.
- Wenn Sie einen „Memory Stick“ formatieren, müssen Sie immer daran denken, dass alle Bilder auf dem „Memory Stick“ für immer gelöscht werden.

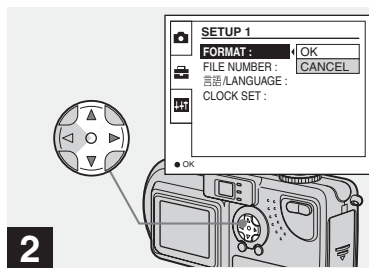

**2** → Wählen Sie mit ▲/▼ auf der Steuertaste  (SETUP 1) aus. Wählen Sie mit ► die Option [FORMAT] aus, und drücken Sie dann auf ►. Wählen Sie mit ▲/▼ die Option [OK] aus, und drücken Sie dann in der Mitte auf ●.

## So brechen Sie den Formatiervorgang ab

Wählen Sie mit ▼ auf der Steuertaste die Option [CANCEL] aus, und drücken Sie dann in der Mitte auf ●.

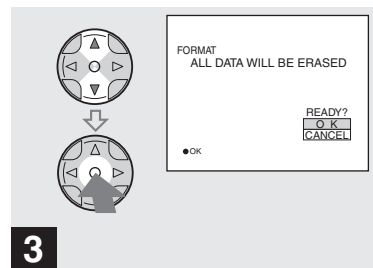

**3** → Wählen Sie mit ▲/▼ auf der Steuertaste die Option [OK] aus, und drücken Sie dann in der Mitte auf ●.

Die Meldung „FORMATTING“ erscheint. Wenn diese Meldung ausgeblendet wird, ist der Formatiervorgang abgeschlossen.

# Kopieren von Standbildern auf den Computer

Führen Sie die unten stehenden Schritte aus, um die aufgenommenen Bilder auf den Computer zu kopieren.

## Schritte, die unter den einzelnen Betriebssystemen ausgeführt werden müssen

Betriebssystem	Schritte
Windows 98/98SE/2000/Me	Schritte ① bis ⑤ (Seite 42 bis 46, 48)
Windows XP	Schritte ② bis ⑤ (Seiten 43, 44, 46 bis 48)
Mac OS 8.5.1/8.6/9.0/9.1/9.2, Mac OS X (v10.0/v10.1)	Seite 51

- Schritt ① muss nicht bei jedem Betriebssystem ausgeführt werden.
- Nach Beendigung der Installation des USB-Treibers braucht Schritt ① nicht ausgeführt zu werden.

## Empfohlene Computerumgebung

### Empfohlene Windows-Umgebung

Betriebssystem:

Microsoft Windows 98, Windows 98SE, Windows 2000 Professional, Windows Millennium Edition, Windows XP Home Edition oder Windows XP Professional

Für korrekte Funktion muss das Betriebssystem im Werk installiert worden sein (kein Upgrade). Bei Betriebssystemen, die nicht in dieser Liste enthalten sind, können wir keinen einwandfreien Betrieb garantieren.

CPU: MMX Pentium 200 MHz oder schneller

Anzeige:

Auflösung von 800×600 Punkten oder höher, High Color (16-Bit-Farbe, 65 000 Farben) oder mehr

USB-Anschluss:

Standardmäßig geliefert

### Empfohlene Macintosh-Umgebung

Betriebssystem:

Mac OS 8.5.1, 8.6, 9.0, 9.1, 9.2 oder Mac OS X (v10.0/v10.1)

Für korrekte Funktion muss das Betriebssystem im Werk installiert worden sein. Bei folgenden Modellen ist eine Aktualisierung des Betriebssystems auf Mac OS 9.0 oder 9.1 erforderlich.

- iMac mit Mac OS 8.6 (im Werk installiert) und einem Einschub-CD-ROM-Laufwerk
- iBook oder Power Mac G4 mit Mac OS 8.6 (im Werk installiert)

Anzeige:

Auflösung von 800×600 Punkten oder höher, High Color 32 000-Farbmodus oder höher

USB-Anschluss:

Standardmäßig geliefert

- Wenn Sie an einen Computer gleichzeitig zwei oder mehr USB-Geräte anschließen, kann es passieren, dass einige Geräte, darunter auch die Kamera, nicht richtig funktionieren. Abhängig ist dies von der Art des USB-Geräts.
- Bei Verwendung eines USB-Hubs kann einwandfreier Betrieb nicht gewährleistet werden.
- Der Betrieb ist nicht für alle oben empfohlenen Umgebungen gewährleistet.

## USB-Modus

Für eine USB-Verbindung gibt es zwei Modi: [NORMAL] und [PTP]. Werksseitig wurde der Modus [NORMAL] eingestellt. In diesem Abschnitt wird die USB-Verbindung mit dem Modus [NORMAL] beschrieben.

## Kommunikation mit dem Computer (nur für Windows-Benutzer)

Wenn Sie aus dem Suspend-Modus oder dem Ruhezustand den Computerbetrieb wiederaufnehmen, wird die Kommunikation zwischen Kamera und Computer eventuell nicht sofort wiederhergestellt.

## Wenn der Computer keinen USB-Anschluss aufweist

Wenn weder ein USB-Anschluss noch ein Steckplatz für einen „Memory Stick“ vorhanden ist, können Sie die Bilder mit Hilfe eines Zusatzgeräts kopieren. Einzelheiten hierzu können Sie der Website von Sony entnehmen.  
<http://www.sony.net/>



# 1 Installieren des USB-Treibers

98 2000  
98SE Me



1

➔ Schalten Sie den Computer ein, und legen Sie die mitgelieferte CD-ROM in das CD-ROM-Laufwerk ein.

**Schließen Sie die Kamera noch nicht an den Computer an.**

Das Begrüßungsfenster wird angezeigt. Falls es nicht angezeigt wird, doppelklicken Sie nacheinander auf (My Computer) → (ImageMixer).

- In diesem Abschnitt wird beschrieben, wie Sie beispielsweise unter Windows Me eine USB-Verbindung herstellen. Die einzelnen Schritte sind vom Betriebssystem abhängig.
- **Schließen Sie alle anderen Anwendungen, bevor Sie den Treiber installieren.**
- Wenn Sie unter Windows 2000 arbeiten, melden Sie sich als Administrator an.



2

➔ Klicken Sie im Begrüßungsfenster auf [USB Driver].

Das Fenster „InstallShield wizard“ wird angezeigt.

- Setzen Sie die Anzeige auf 800×600 Punkte oder höher, und verwenden Sie High Color (16-Bit-Farbe, 65 000 Farben) oder mehr. Wird die Anzeige auf eine Auflösung unter 800×600 Punkten gesetzt und werden weniger als 256 Farben verwendet, wird das Installationsfenster nicht angezeigt.

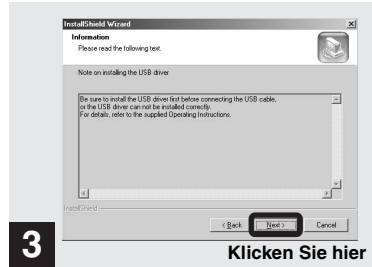

3

➔ Klicken Sie auf [Next]. Wenn das Fenster „Information“ angezeigt wird, klicken Sie auf [Next].

Die Installation des USB-Treibers beginnt. Nach Beendigung der Installation werden Sie mit einer entsprechenden Meldung darüber informiert. Werfen Sie die CD-ROM aus.





## 2 Vorbereiten der Kamera

98	2000	XP
98SE	Me	

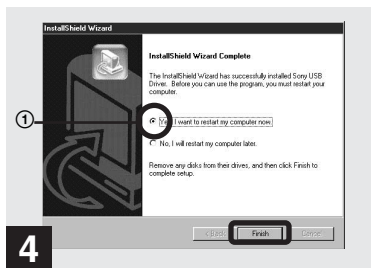

➔ **Klicken Sie auf [Yes, I want to restart my computer now] und dann auf [Finish].**

Der Computer wird neu gestartet. Jetzt können Sie die USB-Verbindung herstellen.

- Mit Hilfe der Software „PIXELA ImageMixer for Sony“ können Sie Bilder auf den Computer kopieren. Wenn Sie diese Software installieren möchten, klicken Sie auf dem angezeigten Fenster auf [PIXELA ImageMixer], und befolgen Sie dann die entsprechenden Bildschirmangaben.
- Wenn Sie mit der Software „PIXELA ImageMixer for Sony“ arbeiten möchten, müssen Sie DirectX installieren. Klicken Sie auf [DirectX], und folgen Sie den Anweisungen in den einzelnen Fenstern. Der Computer wird neu gestartet, wenn die Installation beendet ist.

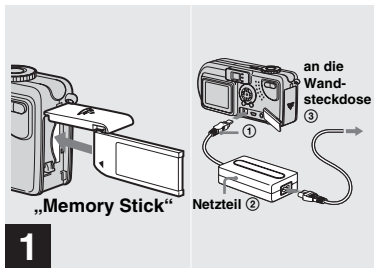

➔ **Legen Sie den „Memory Stick“ mit den Bildern, die Sie kopieren möchten, in die Kamera ein. Schließen Sie die Kamera und das Netzteil an, und stecken Sie das Netzteil in eine Netzsteckdose.**

- Weitere Einzelheiten zum Netzteil finden Sie auf Seite 14.
- Weitere Einzelheiten zum „Memory Stick“ finden Sie auf Seite 18.

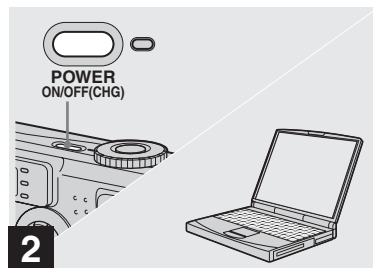

➔ **Schalten Sie den Computer und die Kamera ein.**

## 3 Anschließen der Kamera an den Computer

98 2000 XP  
98SE Me

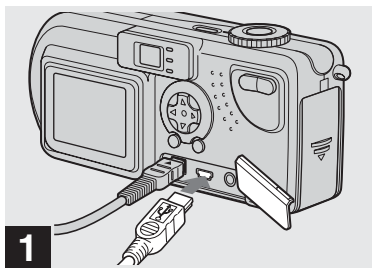

➔ **Schließen Sie das mitgelieferte USB-Kabel an die Kamera an. Schließen Sie dann das andere Ende des USB-Kabels an den Computer an.**

- Wenn Sie mit einem Desktop-Computer arbeiten, schließen Sie das USB-Kabel am USB-Anschluss an der Rückseite an.
- Wenn Sie mit Windows XP arbeiten, wird automatisch der Kopierassistent auf dem Desktop angezeigt. Gehen Sie zu Seite 46.

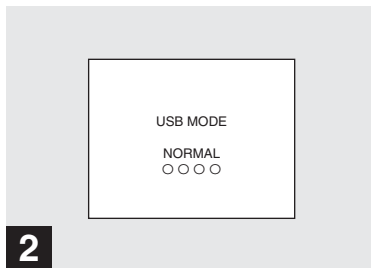

„USB MODE NORMAL“ wird auf dem LCD-Bildschirm der Kamera angezeigt. Wenn zum ersten Mal eine USB-Verbindung hergestellt wird, führt der Computer automatisch das verwendete Programm aus, um die Kamera zu erkennen. Warten Sie einen Moment.

- Wenn „USB MODE NORMAL“ nicht angezeigt wird, vergewissern Sie sich, dass [USB CONNECT] in den Einstellungen SET UP auf [NORMAL] gesetzt ist (Seite 94).

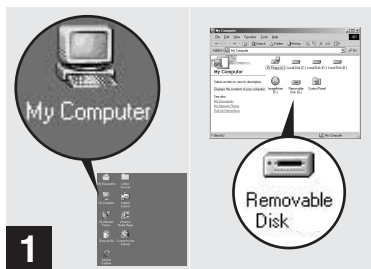

➔ **Doppelklicken Sie auf [My Computer] und dann auf [Removable Disk].**

Der Inhalt des in die Kamera eingelegten „Memory Stick“ wird angezeigt.

- In diesem Abschnitt wird an einem Beispiel gezeigt, wie Sie Bilder in den Ordner „My Documents“ kopieren können.
- Wenn das Symbol „Removable Disk“ nicht erscheint, lesen Sie die nächste Seite.
- Mit Hilfe der Software „PIXELA ImageMixer for Sony“ können Sie Bilder auf den Computer kopieren. Einzelheiten können Sie in der Software-Hilfe nachlesen.

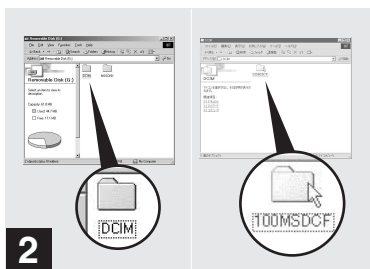

➔ **Doppelklicken Sie auf [DCIM] und dann auf [100MSDCF].**

Der Ordner „100MSDCF“ wird geöffnet.

- Der Ordner „100MSDCF“ enthält die Bilddateien, die Sie mit der Kamera aufgenommen haben.
- Die Ordernamen hängen von den darin enthaltenen Bildtypen ab (Seite 49).

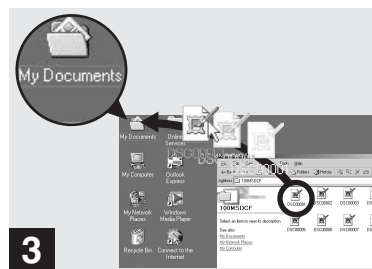

➔ **Ziehen Sie die Bilddateien in den Ordner „My Documents“.**

Die Bilddateien werden in den Ordner „My Documents“ kopiert.

- Wenn Sie versuchen, ein Bild in einen Ordner zu kopieren, in dem bereits ein Bild mit dem gleichen Dateinamen gespeichert ist, werden Sie gefragt, ob dieses überschrieben werden soll. Wenn Sie das vorhandene Bild mit dem neuen überschreiben möchten, klicken Sie auf [Yes]. Falls Sie es nicht überschreiben möchten, klicken Sie auf [No], und ändern Sie dann den Dateinamen.

## Wenn das Symbol „Removable Disk“ nicht angezeigt wird

- 1 Klicken Sie mit der rechten Maustaste auf [My Computer], und klicken Sie dann auf [Properties]. Das Fenster „System Properties“ wird angezeigt.
- 2 Bestätigen Sie, ob bereits andere Geräte installiert sind.
  - ① Klicken Sie auf [Device Manager].
  - ② Prüfen Sie, ob [ Sony DSC] oder [ Sony Handycam] mit einem Symbol [?] in [?] Other Devices] zu sehen ist.
- 3 Wenn Sie eines der oben angegebenen Geräte finden, löschen Sie es mit Hilfe der unten beschriebenen Schritte.
  - ① Klicken Sie auf [?] Sony DSC] oder [?] Sony Handycam].
  - ② Klicken Sie auf [Delete]. Das Fenster „Device deletion confirmation“ wird angezeigt.
  - ③ Klicken Sie auf [OK]. Das Gerät wird gelöscht.

Führen Sie die Installation des USB-Treibers erneut mit der mitgelieferten CD-ROM aus (Seite 42).

## 4 Kopieren von Bildern XP

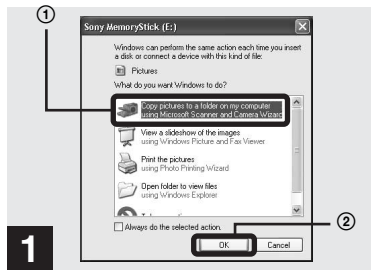

- ➔ **Klicken Sie auf das Fenster [Copy pictures to a folder on my computer using Microsoft Scanner and Camera Wizard] und dann auf [OK].**

Das Fenster „Scanner and Camera Wizard“ wird angezeigt.

- Wenn Sie die Schritte auf Seite 44 ausführen, wird der Kopierassistent auf dem Desktop Ihres Computers angezeigt.

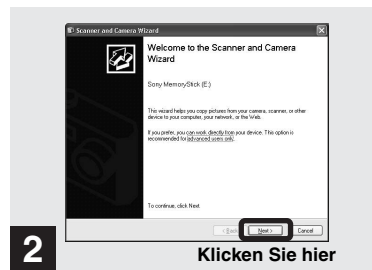

- ➔ **Klicken Sie auf [Next].**

Die auf dem „Memory Stick“ gespeicherten Bilder werden angezeigt.

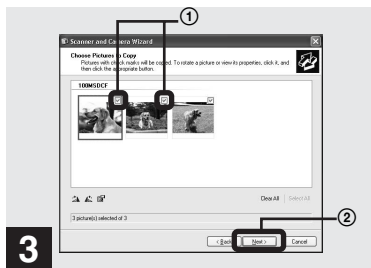

→ Klicken Sie auf , um die Markierung neben allen Bildern zu löschen, die Sie nicht auf den Computer kopieren möchten, und klicken Sie dann auf [Next].

Das Fenster „Picture Name and Destination“ wird angezeigt.

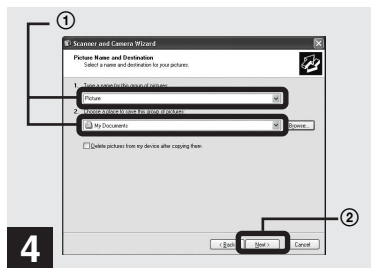

→ Geben Sie die Namen der zu kopierenden Bilddateien und den Pfad an, in den sie kopiert werden sollen, und klicken Sie dann auf [Next].

Der Kopiervorgang beginnt. Wenn die Aufgabe ausgeführt wurde, wird das Fenster „Other Options“ angezeigt.

- Der Ordner „My Documents“ dient hier als Beispiel für einen Ordner, in den kopiert wird.

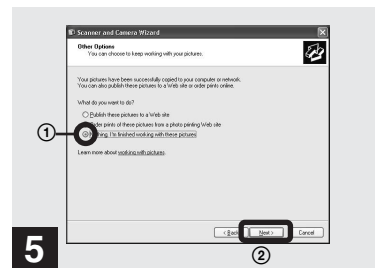

→ Klicken Sie auf [Nothing. I'm finished working with these pictures] und dann auf [Next].

Das Fenster „Completing the Scanner and Camera Wizard“ wird angezeigt.

#### 4 Kopieren von Bildern **XP** (Fortsetzung)

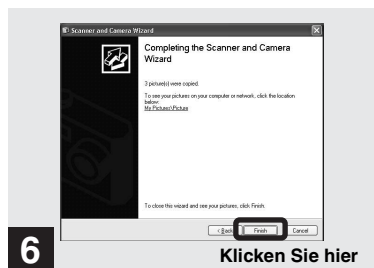

➔ **Klicken Sie auf [Finish].**

Der Assistent wird geschlossen.

- Wenn Sie weitere Bilder kopieren möchten, ziehen Sie das USB-Kabel kurz ab, und schließen Sie es dann wieder an. Beginnen Sie dann wieder bei Schritt **1**.

#### 5 Anzeigen von Bildern auf dem Computer

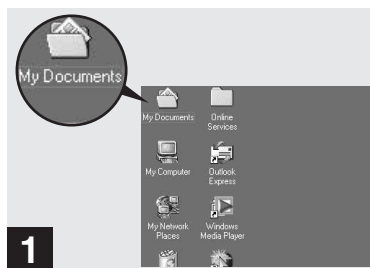

➔ **Doppelklicken Sie auf dem Desktop auf [My Documents].**

Der Ordner „My Documents“ wird geöffnet.

- In diesem Abschnitt werden die Schritte beschrieben, die nach dem Kopieren von Bildern in den Ordner „My Documents“ (Seiten 45 und 46) ausgeführt werden müssen.
- Unter Windows XP klicken Sie nacheinander auf [Start]→[My Documents].
- Mit Hilfe der Software „PIXELA ImageMixer for Sony“ können Sie Bilder auf dem Computer anzeigen. Einzelheiten können Sie in der Software-Hilfe nachlesen.

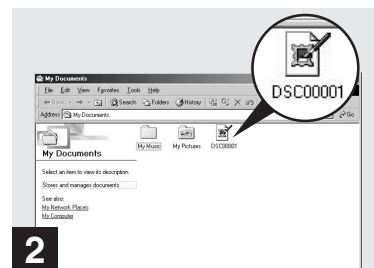



➔ **Doppelklicken Sie auf die gewünschte Bilddatei.**

Die Bilddatei wird geöffnet.

## Wenn Sie während einer USB-Verbindung das USB-Kabel vom Computer abziehen oder den „Memory Stick“ aus der Kamera entnehmen

Für Benutzer von Windows 2000, Me oder XP

- 1 Doppelklicken Sie auf der Taskleiste auf .
- 2 Klicken Sie auf  (Sony DSC) und dann auf [Stop].
- 3 Bestätigen Sie das Gerät im Bestätigungsfenster, und klicken Sie dann auf [OK].
- 4 Klicken Sie auf [OK]. Dieser Schritt muss von Windows XP-Anwendern nicht ausgeführt werden.
- 5 Ziehen Sie das USB-Kabel ab, oder entnehmen Sie den „Memory Stick“.

Für Benutzer von Windows 98 oder 98SE

Führen Sie nur Schritt 5 von oben aus.

## Speicherort von Bilddateien und Bilddateinamen

Die mit der Kamera aufgenommenen Bilddateien werden dem Aufnahmemodus entsprechend als Ordner auf dem „Memory Stick“ gruppiert.

Beispiel: Anzeigen von Ordnern unter Windows Me

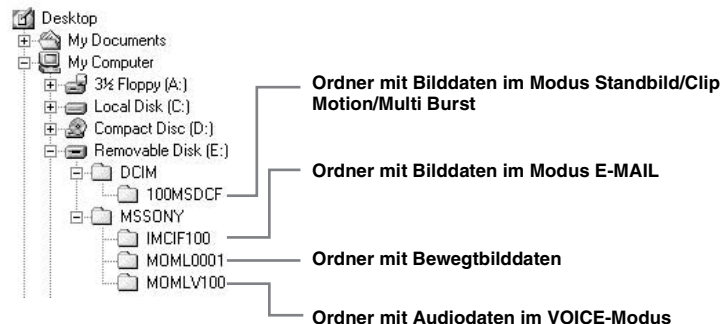

## Speicherort von Bilddateien und Bilddateinamen (Fortsetzung)

Ordner	Dateiname	Bedeutung der Datei
100MSDCF	DSC0□□□□.JPG	<ul style="list-style-type: none"><li>• Normal aufgenommene Standbilddateien</li><li>• Standbilddateien aufgenommen im<ul style="list-style-type: none"><li>– E-MAIL-Modus (Seite 61)</li><li>– VOICE-Modus (Seite 61)</li><li>– Multi Burst-Modus (Seite 59)</li></ul></li></ul>
	CLP0□□□□.GIF	<ul style="list-style-type: none"><li>• Clip Motion-Dateien aufgenommen im NORMAL-Modus (Seite 58)</li></ul>
	CLP0□□□□.THM	<ul style="list-style-type: none"><li>• Indexbilddateien von Clip Motion-Dateien aufgenommen im NORMAL-Modus</li></ul>
	MBL0□□□□.GIF	<ul style="list-style-type: none"><li>• Clip Motion-Dateien aufgenommen im MOBILE-Modus (Seite 58)</li></ul>
	MBL0□□□□.THM	<ul style="list-style-type: none"><li>• Indexbilddateien von Clip Motion-Dateien aufgenommen im MOBILE-Modus</li></ul>
IMCIF100	DSC0□□□□.JPG	<ul style="list-style-type: none"><li>• Kleinformatige Bilddateien aufgenommen im E-MAIL-Modus (Seite 61)</li></ul>
MOML0001	MOV0□□□□.MPG	<ul style="list-style-type: none"><li>• Bewegtbilddateien normal aufgenommen (Seite 71)</li></ul>
MOMLV100	DSC0□□□□.MPG	<ul style="list-style-type: none"><li>• Audiodateien aufgenommen im VOICE-Modus (Seite 61)</li></ul>

### Hinweis zur Tabelle

- Die Dateinamen haben die oben beschriebene Bedeutung:
  - steht für eine beliebige Zahl zwischen 0001 und 9999.
- Die Nummern der folgenden Dateien stimmen immer überein.
  - Eine im E-MAIL-Modus aufgenommene Bilddatei mit kleinem Format und die entsprechende Bilddatei
  - Eine im VOICE-Modus aufgenommene Audiodatei und die entsprechende Bilddatei
  - Eine im Clip Motion-Modus aufgenommene Bilddatei und die entsprechende Indexbilddatei





Führen Sie die Ihrem Betriebssystem entsprechenden, unten beschriebenen Schritte aus.

Betriebssystem	Schritte
Mac OS 8.5.1/8.6/9.0	Schritte <b>1</b> bis <b>5</b>
Mac OS 9.1/9.2/ Mac OS X (v10.0/v10.1)	Schritte <b>2</b> bis <b>5</b>

- Setzen Sie die Anzeige auf 800×600 Punkte oder höher, und verwenden Sie den 32 000-Farbmodus oder höher.

## 1 Installieren des USB-Treibers

(Nur für Benutzer von Mac OS 8.5.1, 8.6 oder 9.0)

- 1 Schalten Sie den Computer ein, und legen Sie die mitgelieferte CD-ROM in das CD-ROM-Laufwerk ein.  
Das Fenster „PIXELA ImageMixer“ wird angezeigt.
- 2 Doppelklicken Sie auf  (Setup Menu).
- 3 Klicken Sie auf  (USB Driver).  
Das Fenster „USB Driver“ wird angezeigt.
- 4 Doppelklicken Sie auf das Symbol des Festplattenlaufwerks, auf dem das Betriebssystem enthalten ist, um das Fenster zu öffnen.

- 5 Ziehen Sie die folgenden zwei Dateien von dem in Schritt 3 geöffneten Fenster zum Symbol System Folder in dem Fenster, das in Schritt 4 geöffnet wurde.
  - Sony USB Driver
  - Sony USB Shim
- 6 Wenn die Bestätigungsmeldung angezeigt wird, klicken Sie auf [OK].
- 7 Starten Sie den Computer neu.

## 2 Vorbereiten der Kamera

Einzelheiten finden Sie auf Seite 43.

## 3 Anschließen der Kamera an den Computer

Einzelheiten finden Sie auf Seite 44.

### Wenn Sie während einer USB-Verbindung das USB-Kabel vom Computer abziehen oder den „Memory Stick“ aus der Kamera entnehmen

Ziehen Sie das Laufwerkssymbol des „Memory Stick“ auf das Symbol „Trash“, und ziehen Sie dann das USB-Kabel ab, oder entnehmen Sie den „Memory Stick“.

- \* Wenn Sie unter Mac OS X arbeiten, ziehen Sie das USB-Kabel usw. erst ab, nachdem Sie den Computer ausgeschaltet haben.

## 4 Kopieren von Bildern

- 1 Doppelklicken Sie auf das neu erkannte Symbol auf dem Desktop.  
Der Inhalt des in die Kamera eingelegten „Memory Stick“ wird angezeigt.
- 2 Doppelklicken Sie auf [DCIM].
- 3 Doppelklicken Sie auf [100MSDCF].
- 4 Ziehen Sie die Bilddateien auf das Festplattensymbol.  
Die Bilddateien werden auf die Festplatte kopiert.

## 5 Anzeigen von Bildern auf dem Computer

- 1 Doppelklicken Sie auf das Festplattensymbol.
  - 2 Doppelklicken Sie in dem Ordner, der die kopierten Dateien enthält, auf die gewünschte Bilddatei.  
Die Bilddatei wird geöffnet.
- Mit Hilfe der Software „PIXELA ImageMixer for Sony“ können Sie Bilder auf den Computer kopieren und dort anzeigen. Zum Installieren der Software legen Sie die mitgelieferte CD-ROM in das CD-ROM-Laufwerk ein, klicken dann auf das Installationssymbol, um in dem sich öffnenden Fenster unter „PIXELA ImageMixer“ die gewünschte Sprache auszuwählen, und folgen Sie den jeweiligen Bildschirmangaben. Einzelheiten können Sie in der Software-Hilfe nachlesen.

## Einrichten und Bedienen der Kamera

In diesem Abschnitt werden die am häufigsten verwendeten Menüs und der SET UP-Bildschirm beschrieben.

### Steuertaste



### MENU

### Betriebsartenrad

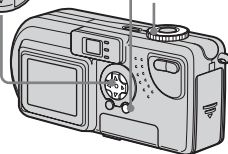

## Ändern der Menüeinstellungen

### 1 Drücken Sie auf MENU.

Das Menü wird angezeigt.

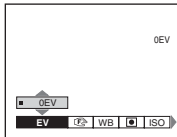

### 2 Wählen Sie mit </> auf der Steuertaste die Einstelloption aus, die Sie ändern möchten.

Die Buchstaben und Symbole der von Ihnen gewählten Option ändern ihre Farbe in Gelb.

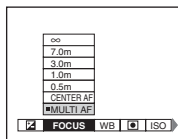

### 3 Wählen Sie mit <u>/</u> auf der Steuertaste die gewünschte Einstellung aus.

Der Rahmen der gewählten Einstellung ändert seine Farbe in Gelb, und die Einstellung wird vorgenommen.

## So blenden Sie die Menüanzeige aus

Drücken Sie auf MENU.

## Ändern der Optionen mit Hilfe des Bildschirms SET UP

### 1 Stellen Sie das Betriebsartenrad auf SET UP.

Der Bildschirm SET UP wird angezeigt.

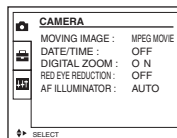

### 2 Wählen Sie mit <u>/</u> auf der Steuertaste die Einstelloption aus, die Sie ändern möchten.

Der Rahmen der von Ihnen gewählten Option ändert seine Farbe in Gelb.

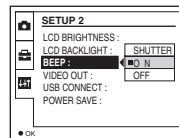

### 3 Drücken Sie in der Mitte der Steuertaste auf <u>/</u>, um die Einstellung einzugeben.

## So blenden Sie die Anzeige des Bildschirms SET UP aus

Stellen Sie das Betriebsartenrad auf eine andere Position als SET UP.

## Auswählen einer Fokussmethode

Betriebsartenrad: /SCN/

### Multipoint AF

Der AF-Bereichsucherrahmen wird erweitert.

### Center AF

Der AF-Bereichsucherrahmen ist nur die Rahmenmitte.

**1** Stellen Sie das Betriebsartenrad auf , SCN oder .

**2** Drücken Sie auf MENU.

Das Menü wird angezeigt.

**3** Wählen Sie mit (FOCUS) aus, und wählen Sie dann mit die Option [MULTI AF] oder [CENTER AF] aus.

Der Fokus wird automatisch eingestellt. Die Farbe des AF-Bereichsucherrahmens ändert sich von Weiß in Grün.

### Multipoint AF



### Center AF



- Wenn Sie Bewegtbilder aufnehmen (MPEG-Bewegtbild) und Multipoint AF auswählen, wird die Entfernung zur Bildschirmmitte als Durchschnittswert geschätzt. AF funktioniert somit auch bei gewissen Erschütterungen. Center AF fokussiert nur automatisch auf die Bildmitte. Diese Funktion ist deshalb nützlich, wenn Sie nur auf das fokussieren möchten, auf das Sie die Kamera richten.
- Bei Verwendung des Digitalzooms oder des AF-Hilfslichts erfolgt die AF-Bewegung hauptsächlich auf Motive in der Rahmenmitte oder in unmittelbarer Nähe davon. In diesem Fall wird der AF-Bereichssucher nicht angezeigt.

## **Aufnahmen mit der AF-Verriegelung mit Hilfe von Center AF**

Selbst wenn eine Fokussierung bei Center AF-Aufnahmen schwierig ist, da sich das Motiv nicht in der Rahmenmitte befindet, können Sie trotzdem die Fokussierung mit der AF-Verriegelung vornehmen. Wenn Sie beispielsweise zwei Personen aufnehmen, die nicht direkt nebeneinander stehen, fokussiert die Kamera möglicherweise auf den zwischen den beiden Personen sichtbaren Hintergrund. In diesem Fall können Sie mit der AF-Verriegelung dafür sorgen, dass die Motive richtig fokussiert sind.

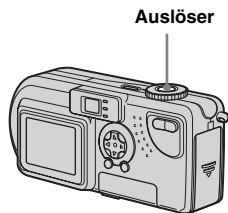

- Bei Verwendung der AF-Verriegelung können Sie ein Bild mit korrektem Fokus erfassen, selbst wenn sich das Motiv am Rand des Rahmens befindet.

- 1 Achten Sie darauf, dass sich das Motiv in der Mitte des AF-Bereichssuchers befindet, und drücken Sie den Auslöser halb durch.**

Zunächst wird der Fokus des Motivs, auf das Sie zielen, eingestellt. Wenn die AE/AF-Verriegelungsanzeige von Blinken in Leuchten übergeht und ein Bestätigungston zu hören ist, ist die Fokuseinstellung beendet.



- 2 Kehren Sie zu der vorbereiteten Aufnahme zurück, und drücken Sie den Auslöser erneut durch.**

Der Auslöser rastet hörbar ein, und das Bild wird mit dem für menschliche Motive entsprechenden Fokus aufgenommen.



- Bevor Sie den Auslöser ganz durchdrücken, können Sie die AF-Verriegelungseinstellung vornehmen.

## Einstellen der Entfernung zum Motiv

### – Voreingestellter Fokus

**Betriebsartenrad:** /SCN/

Beim Aufnehmen eines Bildes mit zuvor eingestellter Entfernung zum Motiv oder beim Aufnehmen durch ein Netz oder Fensterglas lässt sich der richtige Fokus im Autofokus-Modus nur schwer einstellen. In diesem Fall ist die Verwendung des voreingestellten Fokus eine Hilfe.

#### Steuertaste

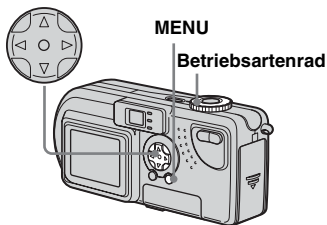

**1 Stellen Sie das Betriebsartenrad auf , SCN oder .**

**2 Drücken Sie auf MENU.**

Das Menü wird angezeigt.

**3 Wählen Sie mit (FOCUS) aus, und wählen Sie dann mit die Entfernung zum Motiv aus.**

Sie haben die Auswahl aus folgenden Entfernungseinstellungen.  
0,5m, 1,0m, 3,0m, 7,0m,  
∞ (unbegrenzte Entfernung)

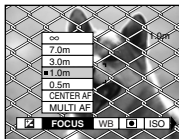

### So kehren Sie zum automatischen Fokussiermodus zurück

Drücken Sie erneut auf MENU, wählen Sie (FOCUS) und dann [MULTI AF] oder [CENTER AF] aus.

- Die Fokuspunktinformationen zeigen möglicherweise nicht die exakte Entfernung.
- Wenn Sie mit dem Objektiv nach oben oder unten zeigen, erhöht sich der Fehler.
- Wenn bei Auswahl von [0,5m] der voreingestellte Fokuswert blinkt, drücken Sie auf die Zoom-Taste W, bis der Wert nicht mehr blinkt.

## Einstellen der Belichtung

### – EV-Einstellung

**Betriebsartenrad:** /SCN/

Wenn Sie die automatische Belichtung in eine Belichtung Ihrer Wahl ändern möchten. Der Wert kann in Schritten von 1/3EV von +2,0EV bis -2,0EV eingestellt werden.

**1 Stellen Sie das Betriebsartenrad auf , SCN oder .**

**2 Drücken Sie auf MENU.**

Das Menü wird angezeigt.

**3 Wählen Sie mit (EV) aus.**

Der Wert der Belichtungseinstellung wird angezeigt.



#### 4 Wählen Sie den Belichtungseinstellwert aus.

Wählen Sie mit ▲/▼ den Belichtungseinstellwert aus. Nehmen Sie Ihre Einstellung vor, während Sie auf dem LCD-Bildschirm die Helligkeit des Motivhintergrunds prüfen.

#### So kehren Sie zum automatischen Einstellmodus zurück

Setzen Sie den Belichtungseinstellwert auf 0EV zurück.

- Wenn das Motiv sehr hell oder dunkel ist oder Sie den Blitz verwenden, funktioniert die Einstellung möglicherweise nicht.

#### Aufnahmetechniken

Bei normaler Aufnahme stellt die Kamera die Belichtung automatisch ein. Prüfen Sie das aufzunehmende Bild. Wenn es so aussieht, wie das Bild unten, sollten Sie die Einstellung manuell vornehmen. Wenn Sie eine Person vor einem hellen Hintergrund oder eine Schneelandschaft aufnehmen, nehmen Sie die Einstellungen in Plus-Richtung (+) vor. Wird der Bildschirm von einem dunklen Motiv ausgefüllt, erzielen Sie mit Einstellungen in Minus-Richtung (-) die besten Ergebnisse.



**Unzureichende Belichtung**  
→ In +-Richtung einstellen



**Ausreichende Belichtung**



**Überbelichtet**  
→ In --Richtung einstellen

## Spotlight-Messung

#### Betriebsartenrad: /SCN/

Bei Hintergrundbeleuchtung oder sehr kontrastreichem Motivhintergrund können Sie den Fokus für das Motiv optimieren. Sie können auf einen bestimmten Punkt zielen und das Licht messen, um den Fokus für diesen Punkt einzustellen.

#### Steuertaste

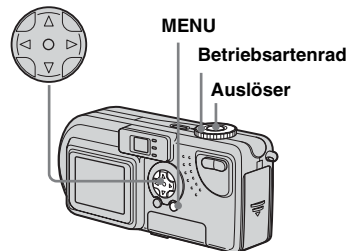

- 1 Stellen Sie das Betriebsartenrad auf , SCN oder .

- 2 Drücken Sie auf MENU.

Das Menü wird angezeigt.

- 3** Wählen Sie mit ◀▶  (SPOT METER) aus, und wählen Sie dann mit ▲▼ die Option [ON] aus.

Der Zielpunkt für die Spotlight-Messung wird angezeigt.



Zielpunkt für Spotlight-Messung

- 4** Zielen Sie auf den Zielpunkt für die Spotlight-Messung. Dabei handelt es sich um den Punkt den Sie aufnehmen möchten. Machen Sie anschließend die Aufnahme.

### Abbrechen der Spotlight-Messung

In Schritt **3**, wählen Sie die Option [OFF]. Der Zielpunkt für die Spotlight-Messung wird ausgeblendet, und die Kamera kehrt zur normalen Lichtmessung zurück.

## Einstellen der Farbtöne

### – Weißabgleich

**Betriebsartenrad:** /SCN/

Wenn Sie Bilder mit Hilfe automatischer Funktionen aufnehmen, wird der Weißabgleich automatisch auf die Bedingungen des Motivs abgestimmt. Der Farbgleich erfolgt entsprechend. Wenn Sie die Bedingungen festhalten möchten, unter denen das Bild erfasst wird, oder wenn Sie unter besonderen Beleuchtungsbedingungen aufnehmen, können Sie die Einstellungen manuell auswählen.

#### AUTO (keine Anzeige)

Der Weißabgleich wird automatisch eingestellt.

#### (Tageslicht)

Zum Aufnehmen im Freien und bei Nachtaufnahmen, Aufnahmen unter Neonlampen, von Feuerwerken, Sonnenauf- und -untergängen.

#### (Wolkig)



Zum Aufnehmen bei bewölktem Himmel.

#### (Leuchtstofflampe)

Zum Aufnehmen bei Leuchtstoffbeleuchtung.

#### (Glühlampe)

- Zum Aufnehmen beispielsweise auf einer Party, wenn sich die Beleuchtungsbedingungen häufig ändern.
- Zur Verwendung in einem Studio oder bei Videobeleuchtung.
- Zum Aufnehmen unter Natrium- oder Quecksilberlampen.

**1** Stellen Sie das Betriebsartenrad auf , SCN oder .

**2** Drücken Sie auf MENU.

Das Menü wird angezeigt.

**3** Wählen Sie mit ◀▶ [WB] (WHITE BAL) aus, und wählen Sie dann mit ▲▼ die gewünschte Einstellung aus.

### So kehren Sie zu den automatischen Einstellungen zurück

Wählen Sie in Schritt **3** die Option [AUTO] aus.

- Unter flackernden Leuchtstofflampen sieht die Gesamtfarbe des Bildes selbst bei Auswahl von  möglicherweise anders aus als in Wirklichkeit.
- Wenn der Blitz ausgelöst wird, wird die manuelle Einstellung deaktiviert, und die Aufnahme erfolgt im AUTO-Modus.

## Aufnahmetechniken

Die Farbe des Motivs wird entsprechend den Beleuchtungsbedingungen erfasst. Unter der hellen Sommersonne erscheint alles mit einem Blaustich, unter einer Beleuchtungsquelle wie einer Glühlampe erscheinen weiße Motive mit einem Rotstich. Das menschliche Auge kann sich hervorragend an die Lichtbedingungen anpassen. Selbst bei wechselnden Lichtverhältnissen kann sich das Auge anpassen und die richtige Farbe nahezu sofort erkennen. Digitalkameras sind jedoch stark lichtabhängig. Normalerweise stellt sich diese Kamera automatisch ein. Wenn Sie jedoch feststellen, dass die Farbe des gesamten Bildes etwas unnatürlich erscheint, wenn Sie ein Bild auf dem LCD-Bildschirm wiedergeben, sollten Sie den Weißabgleich einstellen.

## Aufnahmen von mehreren Bildern

### – Clip Motion

#### Betriebsartenrad:

Sie können mehrere Standbilder nacheinander aufnehmen (GIF-Animation). Aufgrund der kleinen Dateigröße eignen sich diese Bilder hervorragend für eine Homepage oder als Anlage zu einer E-Mail-Nachricht.

- Clip Motion-Bilder sind auf höchstens 256 Farben begrenzt. Dies ist eine Eigenschaft der Aufnahme im GIF-Format. Aus diesem Grund kann sich die Bildqualität der Bilder verschlechtern.

#### NORMAL (160×120)

Pro Clip Motion können max. 10 Bilder aufgenommen werden. Für eine Homepage ist das die optimale Wahl.

#### MOBILE (120×108)

In Clip Motion können in diesem Modus max. zwei Bilder aufgenommen werden.

- Der Modus MOBILE weist strenge Dateigrößenbegrenzungen auf. Dadurch verschlechtert sich die Bildqualität entsprechend.
- Die Anzahl der Bilder, die mit Clip Motion aufgenommen werden können, finden Sie auf Seite 88.

## Vor dem Betrieb

Stellen Sie [MOVING IMAGE] in den Einstellungen SET UP auf [CLIP MOTION] (Seiten 52, 93).

#### Steuertaste







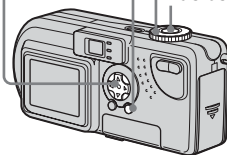

#### MENU

#### Betriebsartenrad

#### Auslöser



- 1 Stellen Sie das Betriebsartenrad auf .**
- 2 Drücken Sie auf MENU.**  
Das Menü wird angezeigt.
- 3 Wählen Sie mit    (IMAGE SIZE) aus, und wählen Sie dann mit  /  den gewünschten Modus aus.**

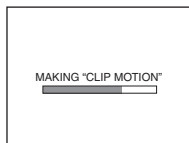

**4 Nehmen Sie ein Bild auf.****5 Nehmen Sie das nächste Bild auf.**

Drücken Sie einmal auf den Auslöser, um das nächste Bild aufzunehmen. Wiederholen Sie diesen Vorgang dann, bis Sie die gewünschte Anzahl an Bildern aufgenommen haben.

**6 Drücken Sie in der Mitte auf ●.**

Alle Bilder werden auf dem „Memory Stick“ gespeichert.

### So löschen Sie die aufgenommenen Bilder während der Aufnahme

- 1 Drücken Sie bei Schritt **4** oder **5** auf .

Die Aufnahmen werden nacheinander wiedergegeben. Beim letzten Bild stoppt die Wiedergabe.

- 2 Drücken Sie auf MENU, wählen Sie [DELETE LAST] oder [DELETE ALL] aus, und drücken Sie dann in der Mitte auf ●.

- 3 Wählen Sie [OK] aus, und drücken Sie dann in der Mitte auf ●. Wenn Sie in Schritt **2** die Option [DELETE LAST] auswählen, wiederholen Sie die Schritte **1** bis **3**, um die Bilder von der letzten Aufnahme an nacheinander zu löschen.

- Wenn Sie Schritt **6** nicht beenden, wird das Bild nicht auf dem „Memory Stick“ gespeichert. Bis zu diesem Punkt ist das Bild nur vorübergehend in der Kamera gespeichert.
- Im Modus Clip Motion werden Datum und Uhrzeit nicht aufgezeichnet.
- Wenn Sie Clip Motion-Bilder über den Indexbildschirm anzeigen, stimmen die angezeigten Bilder möglicherweise nicht mit dem tatsächlich aufgenommenen Bild überein.
- GIF-Dateien, die auf anderen Kameras erstellt wurden, werden auf dieser Kamera möglicherweise nicht richtig angezeigt.

## Aufnehmen im Multi Burst-Modus

### – Multi Burst

#### Betriebsartenrad:

Wenn Sie einmal auf den Auslöser drücken, werden 16 Bilder nacheinander aufgenommen. Das ist z. B. hilfreich, wenn Sie Ihre sportliche Form prüfen möchten. Sie können das Intervall zwischen den einzelnen Bildern über das Menü festlegen.



## Vor dem Betrieb

Setzen Sie [MOVING IMAGE] in den Einstellungen SET UP auf [MULTI BURST] (Seiten 52, 93).

### Steuertaste

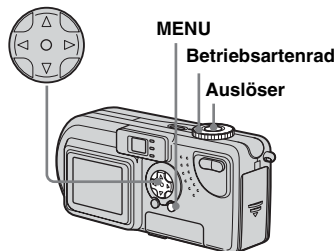



**1 Stellen Sie das Betriebsartenrad auf .**

**2 Drücken Sie auf MENU.**

Das Menü wird angezeigt.

**3 Wählen Sie mit /**

** (INTERVAL) aus, und wählen Sie dann mit /**  
** das gewünschte Intervall zwischen den Bildern aus.**

Sie haben die Auswahl aus folgenden Intervallen.

NTSC: 1/7,5 Sek., 1/15 Sek., 1/30 Sek.

PAL: 1/6,3 Sek., 1/12,5 Sek., 1/25 Sek.

(Informationen zu NTSC/PAL finden Sie auf Seite 91.)



**4 Drücken Sie auf den Auslöser.**

16 Bilder werden als ein Bild aufgenommen (Bildgröße: 1280×960).

- Werden die Bilder auf einem Computer wiedergegeben, werden die 16 aufgenommenen Bilder auf einmal als Teil eines Bildes wiedergegeben.
- Wenn Multi Burst-Bilder auf einer Kamera wiedergegeben werden, die nicht über die Multi Burst-Funktion verfügt, werden die 16 Bilder wie auf einem Computer alle auf einmal als Teil eines Bildes angezeigt.
- Die Anzahl der Bilder, die aufgenommen werden können, finden Sie auf Seite 88.
- Es kann kein Blitz verwendet werden.
- Datum und Uhrzeit können nicht eingefügt werden.

## So löschen Sie die aufgenommenen Bilder

Bei Verwendung dieses Modus ist es nicht möglich, bestimmte Bilder gezielt zu löschen. Beim Löschen von Bildern werden alle 16 Bilder gleichzeitig gelöscht.

**1** Stellen Sie das Betriebsartenrad auf .

**2** Drücken Sie auf MENU, wählen Sie [DELETE] aus, und drücken Sie dann in der Mitte auf .

**3** Wählen Sie [OK] aus, und drücken Sie dann in der Mitte auf .  
Alle Bilder werden gelöscht.



- Wenn Sie Bilder wiedergeben, die im Multi Burst-Modus aufgenommen wurden, werden die 16 Bilder nacheinander mit einem festen Zeitintervall dazwischen wiedergegeben.

## Aufnahmen von Standbildern für E-Mail

### – E-MAIL

#### Betriebsartenrad: /SCN

Sie können Bilder aufnehmen und diese in einer Datei speichern, die so klein ist, dass sie an eine E-Mail-Nachricht angehängt werden kann. Bilder im Modus Normal, die mit der Option  (IMAGE SIZE) (Seite 19) aufgenommen wurden, werden ebenfalls aufgenommen.

- 1 Stellen Sie das Betriebsartenrad auf  oder SCN.**
- 2 Drücken Sie auf MENU.**  
Das Menü wird angezeigt.
- 3 Wählen Sie mit /▶ [MODE] (REC MODE) aus, und wählen Sie dann mit ▲/▼ die Option [E-MAIL] aus.**
- 4 Nehmen Sie das Bild auf.**

#### So kehren Sie in den normalen Modus zurück

Wählen Sie in Schritt **3** die Option [NORMAL] aus.



- Anweisungen zum Anhängen von Bildern an eine E-Mail-Nachricht finden Sie in den Hilfedateien der von Ihnen verwendeten E-Mail-Software.

## Aufnahmen von Standbildern mit Audiodateien

### – VOICE

#### Betriebsartenrad: /SCN

Sie können Standbilder mit Audiodateien aufnehmen.

- 1 Stellen Sie das Betriebsartenrad auf  oder SCN.**
- 2 Drücken Sie auf MENU.**  
Das Menü wird angezeigt.
- 3 Wählen Sie mit /▶ [MODE] (REC MODE) aus, und wählen Sie dann mit ▲/▼ die Option [VOICE] aus.**
- 4 Nehmen Sie das Bild auf.**  
**Wenn Sie den Auslöser drücken und wieder loslassen,** wird der Ton fünf Sekunden lang aufgezeichnet.  
**Wenn Sie den Auslöser gedrückt halten,** wird so lange Ton bis zu 40 Sekunden aufgezeichnet, bis Sie den Auslöser wieder loslassen.

#### So kehren Sie in den normalen Modus zurück

Wählen Sie in Schritt **3** die Option [NORMAL] aus.

- Wenn Sie Bilder anzeigen möchten, die im Modus VOICE aufgenommen wurden, gehen Sie genauso wie unter „Anzeigen von Bewegungsbildern auf dem LCD-Bildschirm“ (Seite 72) beschrieben vor.

## Hinzufügen von Spezialeffekten

### – Bildeffekt

**Betriebsartenrad:**  /  / 

Sie können Spezialeffekte hinzufügen, um den Kontrast Ihrer Bilder zu verstärken.

#### SOLARIZE



Wie eine Abbildung mit deutlich umrissenen hellen und dunklen Bereichen

#### B&W



Schwarzweiß

#### SEPIA



Sieht von der Farbgestaltung wie ein altes Foto aus

#### NEG.ART



Wirkt wie ein Negativbild







#### Steuertaste

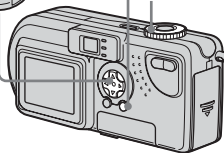

#### MENU

#### Betriebsartenrad



- 1 Stellen Sie das Betriebsartenrad auf , SCN oder .**
- 2 Drücken Sie auf MENU.**  
Das Menü wird angezeigt.
- 3 Wählen Sie mit  /  [PFX] (P.EFFECT) aus, und wählen Sie dann mit  /  den gewünschten Modus aus.**

### So deaktivieren Sie den Bildeffekt

Wählen Sie in Schritt **3** die Option [OFF] aus.

## Vergrößern eines Teils von einem Standbild

### Betriebsartenrad: ►

Sie können ein Bild um das bis zu Fünffache der Originalbildgröße vergrößern. Außerdem können Sie das vergrößerte Bild als neue Datei aufnehmen.

### Steuertaste



Betriebsartenrad  
Zoom-Taste

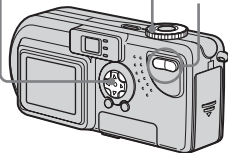

## Vergrößern von Bildern

– Wiedergabezoom

- 1 Stellen Sie das Betriebsartenrad auf ►.
- 2 Zeigen Sie das Bild an, das Sie vergrößern möchten.
- 3 Drücken Sie die Zoom-Taste T, um das Bild zu vergrößern.
- 4 Drücken Sie wiederholt auf ▲/▼/◀/▶, um den gewünschten Teil des Bildes auszuwählen, den Sie vergrößern möchten.

Drücken Sie auf ▲



Drücken Sie auf ◀

Drücken Sie auf ▶

Drücken Sie auf ▼

- ▲: Anzeigen eines Teils im oberen Bildbereich
- ▼: Anzeigen eines Teils im unteren Bildbereich
- ◀: Anzeigen eines Teils auf der linken Bildseite
- ▶: Anzeigen eines Teils auf der rechten Bildseite

- 5 Wenn Sie wiederholt auf die Zoom-Taste T drücken, wird der in Schritt 4 ausgewählte Bildbereich vergrößert.



## So brechen Sie die vergrößerte Anzeige ab

Drücken Sie in der Mitte auf ●.

- Bei Bewegtbildern (MPEG-Bewegtbild) oder im Modus Clip Motion/Multi Burst aufgenommenen Bildern können Sie den Wiedergabe-Zoom nicht verwenden.
- Wenn Sie bei der Anzeige von nicht vergrößerten Bildern auf die Zoom-Taste W drücken, wird der Index-Bildschirm angezeigt (Seite 33).
- Die unter Quick Review angezeigten Bilder (Seite 23) lassen sich wie in den Schritten 3 bis 5 beschrieben vergrößern.

## Aufnahmen eines vergrößerten Bildes –

Zuschneiden

- 1 Drücken Sie auf MENU, nachdem Sie ein Bild mit dem Wiedergabe-Zoom angezeigt haben.
- 2 Wählen Sie mit ► die Option [TRIMMING] aus, und drücken Sie dann in der Mitte auf ●.
- 3 Wählen Sie mit ▲/▼ die Bildgröße aus, und drücken Sie dann in der Mitte auf ●.

Das Bild wird aufgenommen, und die ursprüngliche Größe des Bildes vor der Vergrößerung wird wiederhergestellt.

- Das zugeschnittene Bild wird als neueste Datei aufgenommen, und das Originalbild bleibt erhalten.
- Die Qualität des zugeschnittene Bildes kann sich etwas verschlechtern.
- Sie können kein Bild mit dem Bildformat 3:2 zuschneiden.

## Wiedergeben von aufeinanderfolgenden Standbildern

– Automatische Wiedergabe

Betriebsartenrad: 

Sie können aufgenommene Bilder nacheinander wiedergeben. Dies ist nützlich, wenn Sie Bilder prüfen oder in Form einer Präsentation wiedergeben möchten.

Steuertaste

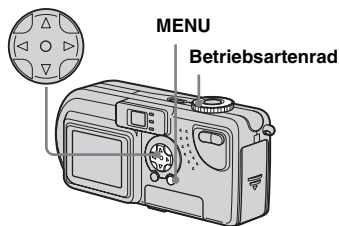

- 1 Stellen Sie das Betriebsartenrad auf .
- 2 Drücken Sie auf MENU. Das Menü wird angezeigt.

- 3 Wählen Sie mit ◀▶ die Option [SLIDE] aus, und drücken Sie dann in der Mitte auf ●.

Wählen Sie aus der untenstehenden Liste ein Intervall aus.

INTERVAL-Einstellungen  
3 sec/5 sec/10 sec/30 sec/1 min

REPEAT

ON: Wiederholte Wiedergabe der Bilder.

OFF: Einmalige Wiedergabe der Bilder.

- 4 Wählen Sie mit ▲/▼/◀▶ die Option [START] aus, und drücken Sie dann in der Mitte auf ●.

Die automatische Wiedergabe beginnt.

**So brechen Sie die automatische Wiedergabe ab**

Wählen Sie in Schritt 3 die Option [CANCEL] aus.

**So brechen Sie die automatische Wiedergabe ab**

Drücken Sie in der Mitte auf ●, wählen Sie mit ► die Option [EXIT] aus, und drücken Sie dann in der Mitte auf ●.

## Springen zum nächsten/ vorherigen Bild

Drücken Sie auf ► (vorwärts) oder auf ◀ (rückwärts).

- Bei den Intervalleinstellungen handelt es sich lediglich um Richtwerte. Die tatsächlichen Intervalle hängen von verschiedenen Faktoren ab, beispielsweise der Bildgröße.

## Drehen von Standbildern

**Betriebsartenrad:** ►

Bilder, die mit vertikal gehaltener Kamera aufgenommen wurden, können gedreht und horizontal angezeigt werden.



- 1** Stellen Sie das Betriebsartenrad auf ►, und zeigen Sie das Bild an, das Sie drehen möchten.
- 2** Drücken Sie auf MENU. Das Menü wird angezeigt.
- 3** Wählen Sie mit ◀/► die Option [ROTATE] aus, und drücken Sie dann in der Mitte auf ●.
- 4** Wählen Sie mit ▲/▼ ↶ ↷ aus, und drehen Sie das Bild mit ◀/►.
- 5** Wählen Sie mit ▲/▼ die Option [OK] aus, und drücken Sie dann in der Mitte auf ●.

### So deaktivieren Sie das Drehen

Wählen Sie in Schritt **4** die Option [CANCEL] aus.

- Geschützte Bilder (MPEG-Bewegtbild) oder Bilder, die im Modus Clip Motion/Multi Burst aufgenommen wurden, können nicht gedreht werden.
- Bilder, die auf anderen Kameras aufgenommen wurden, werden auf dieser Kamera möglicherweise nicht richtig gedreht.
- Beim Anzeigen von Bildern auf einem Computer handhabt die verwendete Bildanzeigesoftware die Drehinformationen möglicherweise nicht korrekt.

## Schützen von Bildern

### – Schützen





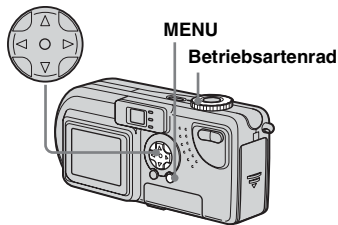

Betriebsartenrad: 

Sie können wichtige Bilder schützen, um zu verhindern, dass sie versehentlich gelöscht werden.

Steuertaste





### Einzelbildschirm

- 1 Stellen Sie das Betriebsartenrad auf .
- 2 Zeigen Sie mit /  das Bild an, das Sie schützen möchten.
- 3 Drücken Sie auf MENU.
- 4 Wählen Sie mit /  die Option [PROTECT] aus, und drücken Sie dann in der Mitte auf .













Das derzeit angezeigte Bild ist jetzt geschützt, und auf dem Bildschirm wird das Symbol  (Schutz) angezeigt.



### So deaktivieren Sie das Schützen

Drücken Sie in Schritt **4** erneut in der Mitte auf . Das Symbol  wird ausgeblendet.

### Indexbildschirm (neun Bilder)

- 1 Stellen Sie das Betriebsartenrad auf , und drücken Sie einmal auf die Zoom-Taste W, um auf den Indexbildschirm (neun Bilder) umzuschalten.
  - 2 Drücken Sie auf MENU.
  - 3 Wählen Sie mit /  die Option [PROTECT] aus, und drücken Sie dann in der Mitte auf .
  - 4 Wählen Sie mit /  die Option [SELECT] aus, und drücken Sie dann in der Mitte auf .
  - 5 Wählen Sie mit / /  das Bild aus, das Sie schützen möchten, und drücken Sie dann in der Mitte auf .
- Das ausgewählte Bild erhält die Kennzeichnung  (Schutz).





**6** Wenn Sie weitere Bilder schützen möchten, wiederholen Sie Schritt **5**.

**7** Drücken Sie auf MENU.  
Das Menü wird angezeigt.

**8** Wählen Sie mit **▶** die Option [OK] aus, und drücken Sie dann in der Mitte auf **●**.  
Das ausgewählte Bild wird geschützt.

### So deaktivieren Sie das Schützen

Wählen Sie in Schritt **4** die Option [CANCEL] oder in Schritt **8** die Option [EXIT] aus.

### So heben Sie den Schutz auf

Wählen Sie in Schritt **5** mit **▲/▼/◀/▶** ein Bild aus, dessen Schutz Sie deaktivieren möchten, und drücken Sie in der Mitte auf **●**. Wiederholen Sie diesen Vorgang für alle Bilder, deren Schutz Sie deaktivieren möchten. Drücken Sie dann auf MENU, wählen Sie [OK] aus, und drücken Sie in der Mitte auf **●**.

### So schützen Sie alle Bilder

Wählen Sie in Schritt **4** die Option [ALL] aus, und drücken Sie dann in der Mitte auf **●**. Wählen Sie dann [ON] aus, und drücken Sie in der Mitte auf **●**.

### So heben Sie den gesamten Schutz auf

Wählen Sie in Schritt **4** die Option [ALL] aus, und drücken Sie dann in der Mitte auf **●**. Wählen Sie dann [OFF] aus, und drücken Sie in der Mitte auf **●**.

## Indexbildschirm (drei Bilder)

**1** Stellen Sie das Betriebsartenrad auf **▶**, und drücken Sie zweimal auf die Zoom-Taste W, um auf den Indexbildschirm (drei Bilder) umzuschalten.

**2** Verschieben Sie mit **◀/▶** das Bewegtbild, das Sie schützen möchten, in die Mitte.

**3** Drücken Sie auf MENU.  
Das Menü wird angezeigt.

**4** Wählen Sie mit **▲/▼** die Option [PROTECT] aus, und drücken Sie dann in der Mitte auf **●**.  
Das mittlere Bild ist geschützt, und das Bild wird mit dem Symbol **Ⓚ** (Schutz) versehen.

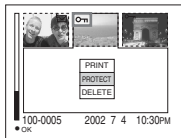

**5** Wenn Sie weitere Bilder schützen möchten, verschieben Sie mit **◀/▶** das Bild, das Sie schützen möchten, in die Mitte, und wiederholen Sie Schritt **4**.

## So deaktivieren Sie den Schutz

Wählen Sie in Schritt **4** das Bild aus, dessen Schutz Sie deaktivieren möchten, und drücken Sie in der Mitte auf **●**. Wenn Sie den Schutz bei allen Bildern aufheben möchten, wiederholen Sie diesen Vorgang bei den einzelnen Bildern.

## Ändern der Bildgröße

### – Ändern der Größe

#### Betriebsartenrad:

Sie können die Größe Ihrer Bilder ändern und diese als neue Dateien aufzeichnen. Die Bildgröße lässt sich folgendermaßen ändern.



2272×1704 (nur DSC-P9), 2048×1536 (nur DSC-P7), 1600×1200, 1280×960, 640×480

Nach beendeter Größenänderung bleibt das Originalbild erhalten.

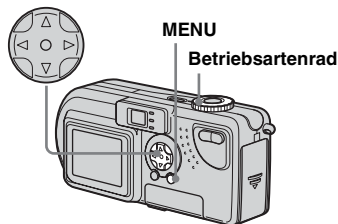
#### Steuertaste









**1** Stellen Sie das Betriebsartenrad auf .

**2** Wählen Sie mit /  das Bild aus, dessen Größe Sie ändern möchten.

**3** Drücken Sie auf MENU.

Das Menü wird angezeigt.

**4** Wählen Sie mit /  die Option [RESIZE] aus, und drücken Sie dann in der Mitte auf .

**5** Wählen Sie mit /  die neue Bildgröße aus, und drücken Sie dann in der Mitte auf .

Das Bild mit der geänderten Größe wird als neueste Datei aufgezeichnet.

### So deaktivieren Sie das Ändern der Größe

Wählen Sie in Schritt **5** die Option [CANCEL] aus.

- Die Größe von Bewegtbildern (MPEG-Bewegtbild) oder Bildern, die im Modus Clip Motion/Multi Burst aufgenommen wurden, kann nicht geändert werden.
- Wenn das Bildformat vergrößert wird, verschlechtert sich die Bildqualität.
- Die Größe von Bildern im Format 3:2 lässt sich nicht ändern.
- Bei dem Versuch, die Größe eines Bildes im Format 3:2 zu ändern, sind oben und unten auf dem Bild schwarze Balken zu sehen.

## Auswählen der zu druckenden Bilder

### – Drucksymbol

#### Betriebsartenrad: ►

Sie können bestimmte Bilder zum Drucken auswählen.

Dies ist nützlich, wenn Sie Bilder in Fotoschäften drucken lassen, die der DPOF-Spezifikation (Digital Print Order Format) entsprechen.

- Bewegtbilder (MPEG-Bewegtbild) oder im Clip Motion-Modus aufgenommene Bilder können nicht mit Drucksymbolen versehen werden.
- Im E-MAIL-Modus wird das Bild im normalen Format, das gleichzeitig aufgenommen wurde, mit einem Drucksymbol versehen.
- Sie können Bilder, die im Multi Burst-Modus aufgenommen sind, mit einem Drucksymbol versehen. Alle Bilder werden dann auf einem Blatt in 16 Felder unterteilt gedruckt.

## Einzelbildschirm

- 1** Stellen Sie das Betriebsartenrad auf ►.
- 2** Zeigen Sie mit ◀/▶ das Bild an, das Sie drucken möchten.
- 3** Drücken Sie auf MENU.  
Das Menü wird angezeigt.
- 4** Wählen Sie mit ◀/▶ die Option [PRINT] aus, und drücken Sie dann in der Mitte auf ●.  
Das Bild wird mit dem Symbol  (Druck) versehen.



## So löschen Sie das Drucksymbol

Drücken Sie in Schritt **4** erneut in der Mitte auf ●. Das Symbol  wird ausgeblendet.

## Indexbildschirm (neun Bilder)

- 1** Stellen Sie das Betriebsartenrad auf ►, und drücken Sie einmal auf die Zoom-Taste W, um auf den Indexbildschirm (neun Bilder) umzuschalten.
- 2** Drücken Sie auf MENU.  
Das Menü wird angezeigt.
- 3** Wählen Sie mit ◀/▶ die Option [PRINT] aus, und drücken Sie dann in der Mitte auf ●.
- 4** Wählen Sie mit ◀/▶ die Option [SELECT] aus, und drücken Sie dann in der Mitte auf ●.
  - [ALL] kann nicht ausgewählt werden.
- 5** Wählen Sie mit ▲/▼/◀/▶ die Bilder aus, die Sie drucken möchten, und drücken Sie dann in der Mitte auf ●.

Das ausgewählte Bild wird mit dem Symbol  (Druck) versehen.



**6** Wenn Sie weitere Bilder drucken möchten, wiederholen Sie jeweils Schritt **5**.

**7** Drücken Sie auf **MENU**.

Das Menü wird angezeigt.

**8** Wählen Sie mit **▶** die Option [OK] aus, und drücken Sie dann in der Mitte auf **●**.

Die Einstellung des Symbols  ist hiermit beendet.

## So löschen Sie ein Symbol Druck

In Schritt **5**, wählen Sie mit **▲/▼/◀/▶** ein Bild aus, und drücken Sie in der Mitte auf **●**.

## So löschen Sie die Drucksymbole bei allen Bildern

Wählen Sie in Schritt **4** die Option [ALL] aus, und drücken Sie dann in der Mitte auf **●**. Wählen Sie dann [OFF] aus, und drücken Sie in der Mitte auf **●**.

## So beenden Sie die Markierung mit einem Drucksymbol

Wählen Sie in Schritt **4** die Option [CANCEL] oder in Schritt **8** die Option [EXIT] aus.

## Indexbildschirm (drei Bilder)

**1** Stellen Sie das Betriebsartenrad auf , und drücken Sie zweimal auf die Zoom-Taste **W**, um auf den Indexbildschirm (drei Bilder) umzuschalten.

**2** Verschieben Sie mit **◀/▶** das Bild, das Sie drucken möchten, in die Mitte.

**3** Drücken Sie auf **MENU**.

Das Menü wird angezeigt.

**4** Wählen Sie mit **▲/▼** die Option [PRINT] aus, und drücken Sie dann in der Mitte auf **●**.

Das mittlere Bild wird mit dem Symbol  (Druck) versehen.

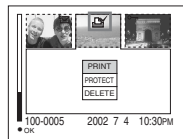

**5** Wenn Sie weitere Bilder drucken möchten, verschieben Sie mit **◀/▶** das Bild, das Sie drucken möchten, in die Mitte, und wiederholen Sie Schritt **4**.

## So löschen Sie ein Drucksymbol

Drücken Sie in Schritt **4** erneut in der Mitte auf **●**.

Das Symbol  wird ausgeblendet.

# Aufnahmen von Bewegungsbildern

## Betriebsartenrad:

Sie können Bewegungsbilder (MPEG-Bewegungsbilder) aufnehmen.

## Vor dem Betrieb

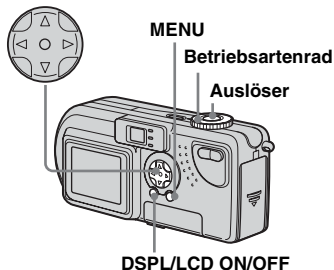

Setzen Sie [MOVING IMAGE] in den Einstellungen SET UP auf [MPEG MOVIE] (Seiten 52, 93).

### Steuertaste



**1** Stellen Sie das Betriebsartenrad auf .

**2** Drücken Sie auf MENU.  
Das Menü wird angezeigt.

**3** Wählen Sie mit   (IMAGE SIZE) aus, und wählen Sie dann mit  den gewünschten Modus aus.

Sie haben die Wahl aus 320 (HQX), 320×240 oder 160×112.

Die für die einzelnen Bildschirmformate zulässige Aufnahmedauer können Sie Seite 88 entnehmen.

**4** Drücken Sie den Auslöser ganz nach unten.

„RECORDING“ wird auf dem Bildschirm angezeigt, und die Kamera beginnt mit der Aufnahme des Bildes.

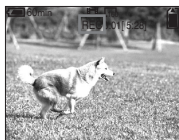

- Wenn der „Memory Stick“ keinen freien Speicherplatz mehr aufweist, wird die Aufnahme beendet.
- Einzelheiten zur Aufnahmedauer von Bewegungsbildern finden Sie auf Seite 88.

**5** Drücken Sie den Auslöser erneut ganz nach unten, um die Aufnahme anzuhalten.

## Bildschirmanzeigen während der Aufnahme von Bewegungsbildern

Diese Anzeigen werden nicht aufgenommen.

Bei jedem Drücken von DSPL/LCD ON/OFF ändert sich der Status des LCD-Bildschirms wie folgt: Anzeigen OFF → LCD OFF → Anzeigen ON. Eine ausführliche Beschreibung der angegebenen Optionen finden Sie auf Seite 100.

## Nahaufnahmen (Makro)

Stellen Sie das Betriebsartenrad auf , und führen Sie die auf Seite 24 beschriebenen Schritte aus.

## Aufnahme mit Selbstauslöser

Stellen Sie das Betriebsartenrad auf , und führen Sie die auf Seite 25 beschriebenen Schritte aus.

- Sie können keinen Blitz verwenden.
- Datum und Uhrzeit können nicht auf das Bild aufgedruckt werden.
- Während der Aufnahme von Bewegungsbildern können Sie die Zoom-Funktion nicht verwenden.

## Anzeigen von Bewegungsbildern auf dem LCD-Bildschirm

Betriebsartenrad: 

Sie können Bewegungsbilder auf dem LCD-Bildschirm der Kamera anzeigen und Ton über die Lautsprecher der Kamera wiedergeben.



Steuertaste

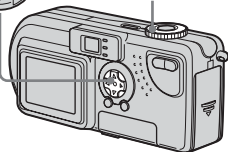

Betriebsartenrad



**1** Stellen Sie das Betriebsartenrad auf .

**2** Wählen Sie das gewünschte Bewegungsbild mit   aus.

Bewegungsbilder werden eine Größe kleiner angezeigt als Standbilder.

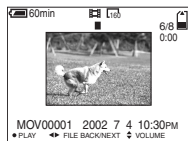

**3** Drücken Sie in der Mitte auf .

Die Bewegungsbilder werden mit Ton wiedergegeben.

▶ (Wiedergabe) erscheint während der Wiedergabe eines Bewegungsbilds auf dem LCD-Bildschirm.

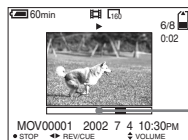

Wiedergabeleiste



**So stoppen Sie die Wiedergabe**

Drücken Sie in der Mitte auf .

**So stellen Sie die Lautstärke ein**

Drücken Sie auf  .

**Rücklauf/Schneller Vorlauf**

Drücken Sie während der Wiedergabe eines Bewegungsbilds auf  .

Um zur normalen Wiedergabe zurückzukehren, drücken Sie in der Mitte auf .

**Bewegungsbilder hoher Qualität**

Bewegungsbilder mit dem Bildformat „320 (HQX)“ werden auf dem gesamten Bildschirm angezeigt.

**Bildschirmanzeigen während der Anzeige von Bewegungsbildern**

Bei jedem Drücken von DSPL/LCD ON/OFF ändert sich der Status des LCD-Bildschirms wie folgt: Anzeigen OFF → LCD OFF → Anzeigen ON. Eine ausführliche Beschreibung der angegebenen Optionen finden Sie auf Seite 101.

- Die Anzeige von Bewegungsbildern auf einem Fernsehgerät erfolgt genauso, wie die Anzeige von Standbildern (Seite 34).

## Löschen von Bewegungsbildern

**Betriebsartenrad:** ►

Sie können nicht mehr benötigte Bewegungsbilder löschen.

Steuertaste

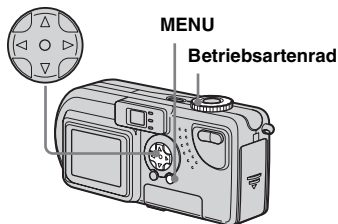

### Einzelbildschirm

- 1** Stellen Sie das Betriebsartenrad auf ►.
- 2** Wählen Sie mit ◀/▶ das Bewegungsbild aus, das Sie löschen möchten.
- 3** Drücken Sie auf MENU.  
Das Menü wird angezeigt.
- 4** Wählen Sie mit ◀/▶ die Option [DELETE] aus, und drücken Sie dann in der Mitte auf ●.  
Das Bewegungsbild wird noch nicht gelöscht.
- 5** Wählen Sie mit ▲ die Option [OK] aus, und drücken Sie dann in der Mitte auf ●.  
„MEMORY STICK ACCESS“ wird auf dem Bildschirm angezeigt.  
Wenn diese Meldung ausgeblendet wird, wurde das Bewegungsbild gelöscht.

### So brechen Sie den Löschvorgang ab

Wählen Sie in Schritt **5** die Option [CANCEL] aus.

### Indexbildschirm (neun Bilder)

- 1** Stellen Sie das Betriebsartenrad auf ►, und drücken Sie einmal auf die Zoom-Taste W, um den Indexbildschirm (neun Bilder) anzuzeigen.
- 2** Drücken Sie auf MENU.  
Das Menü wird angezeigt.
- 3** Wählen Sie mit ◀/▶ die Option [DELETE] aus, und drücken Sie dann in der Mitte auf ●.
- 4** Wählen Sie mit ◀/▶ die Option [SELECT] aus, und drücken Sie dann in der Mitte auf ●.
- 5** Wählen Sie mit ▲/▼/◀/▶ die Bewegungsbilder aus, die Sie löschen möchten, und drücken Sie dann in der Mitte auf ●.  
Das ausgewählte Bewegungsbild erhält die Kennzeichnung III.



Das Bewegungsbild wird noch nicht gelöscht.

**6** Wiederholten Sie Schritt **5**, um weitere Bewegungsbilder zu löschen.

**7** Drücken Sie auf MENU.

Das Menü wird angezeigt.

**8** Wählen Sie mit ◀/▶ die Option [OK] aus, und drücken Sie dann in der Mitte auf ●.

Wenn die Meldung „MEMORY STICK ACCESS“ ausgeblendet wird, wurden die Bewegungsbilder gelöscht.

### So brechen Sie den Löschvorgang ab

Wählen Sie in Schritt **8** die Option [EXIT] aus.

### So löschen Sie alle Bilder

Wählen Sie in Schritt **4** die Option [ALL] aus, und drücken Sie dann in der Mitte auf ●. Wählen Sie mit ◀/▶ die Option [CANCEL] aus, und drücken Sie dann in der Mitte auf ●.

### Indexbildschirm (drei Bilder)

**1** Stellen Sie das Betriebsartenrad auf ▶, und drücken Sie zweimal auf die Zoom-Taste W, um auf den Indexbildschirm (drei Bilder) umzuschalten.

**2** Verschieben Sie mit ◀/▶ das Bewegungsbild, das Sie löschen möchten, in die Mitte.

**3** Drücken Sie auf MENU.

Das Menü wird angezeigt.

**4** Wählen Sie mit ▼ die Option [DELETE] aus, und drücken Sie dann in der Mitte auf ●.

Das Bewegungsbild wird noch nicht gelöscht.

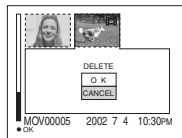

**5** Wählen Sie mit ▲ die Option [OK] aus, und drücken Sie dann in der Mitte auf ●.

Wenn die Meldung „MEMORY STICK ACCESS“ ausgeblendet wird, wurde das Bewegungsbild gelöscht.

### So brechen Sie den Löschvorgang ab

Wählen Sie in Schritt **5** die Option [CANCEL] aus.



## Bearbeiten von Bewegungsbildern

### Betriebsartenrad: ▶

Sie können Bewegungsbilder schneiden oder unnötige Teile davon löschen. Dieser Modus wird empfohlen, wenn die Kapazität des „Memory Stick“ nicht ausreicht oder wenn Sie an Ihre E-Mail-Nachrichten Bewegungsbilder anfügen möchten.

### Beim Schneiden von Bewegungsbildern zugewiesene Dateinummern

Die Dateien, die nach dem Schneiden eines Bewegungsbilds gespeichert werden, werden als die neuesten Dateien erkannt, und ihnen werden neue Nummern zugewiesen. Die Originaldateien werden gelöscht, und die diesen Dateien zuvor zugewiesenen Nummern werden als fehlende Nummern behandelt.

<Beispiel> Schneiden einer Datei mit der Nummer MOV00002.MPG

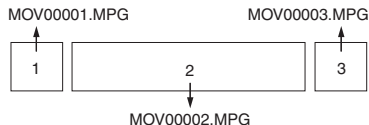

#### 1. Schneideszene A.



#### 2. Schneideszene B.

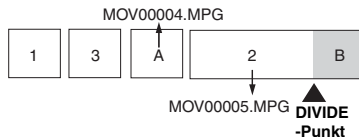

#### 3. Löschen von Szene A und B, falls sie nicht benötigt werden.

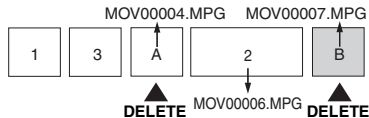

#### 4. Nur die gewünschten Szenen bleiben erhalten.

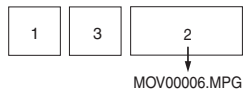

## Schneiden von Bewegungsbildern

Steuertaste

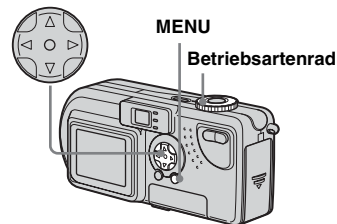

**1** Stellen Sie das Betriebsartenrad auf ▶.

**2** Wählen Sie mit ◀/▶ das Bewegungsbild aus, das Sie schneiden möchten.

**3** Drücken Sie auf MENU.  
Das Menü wird angezeigt.

**4** Wählen Sie mit ▶ die Option [DIVIDE] aus, und drücken Sie dann in der Mitte auf ●. Wählen Sie mit ▲ die Option [OK] aus, und drücken Sie dann in der Mitte auf ●.

Die Wiedergabe des Bewegungsbilds beginnt.

## 5 Bestimmen Sie einen Schnittpunkt.

Drücken Sie am gewünschten Schnittpunkt in der Mitte auf ●.

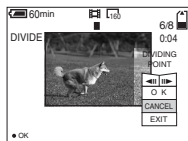

Wenn Sie den Schnittpunkt einstellen möchten, verwenden Sie [◀||/||▶] (Bildvorlauf/-rücklauf), und stellen Sie den Schnittpunkt mit ◀/▶ ein. Wenn Sie den Schnittpunkt ändern möchten, wählen Sie [CANCEL] aus. Die Wiedergabe des Bewegtbilds beginnt erneut.

## 6 Wenn Sie einen Schnittpunkt festgelegt haben, wählen Sie mit ▲/▼ die Option [OK] aus, und drücken Sie in der Mitte auf ●.

## 7 Wählen Sie mit ▲ die Option [OK] aus, und drücken Sie dann in der Mitte auf ●.

Das Bewegtbild wird geschnitten.

## So deaktivieren Sie den Schneidevorgang

Wählen Sie in Schritt 5 die Option [EXIT] aus. Das Bewegtbild wird wieder auf dem Bildschirm angezeigt.

- Folgende Dateien lassen sich nicht schneiden.
  - Clip Motion-Dateien
  - Multi Burst-Dateien
  - Standbilddateien
  - Dateien, die nicht lang genug zum Schneiden sind
  - Geschützte MPEG-Bewegbilddateien
- Nachdem Sie Dateien geschnitten haben, können Sie diese nicht wiederherstellen.
- Die Originaldatei wird beim Schneiden gelöscht.

## Löschen unnötiger Teile von Bewegtbildern

### 1 Schneiden Sie einen unnötigen Teil eines Bewegtbilds ab (siehe vorherige Seite).

### 2 Zeigen Sie den Teil des Bewegtbilds an, den Sie löschen möchten.

### 3 Drücken Sie auf MENU. Das Menü wird angezeigt.

### 4 Wählen Sie mit ◀/▶ die Option [DELETE] aus, und drücken Sie dann in der Mitte auf ●.

### 5 Wählen Sie mit ▲ die Option [OK] aus, und drücken Sie dann in der Mitte auf ●. Das derzeit auf dem Bildschirm angezeigte Bewegtbild wird gelöscht.

---



## Kopieren von Bewegbildern auf den Computer

Führen Sie die unten stehenden Schritte aus, um Bewegtbilder auf den Computer zu kopieren.

### Vor dem Betrieb



Bereiten Sie die Kamera und den Computer wie auf den Seiten 42 bis 44 beschrieben vor.

## Für Benutzer von Windows 98, 98SE, 2000, Me

- 1** Doppelklicken Sie auf  (My Computer) und dann auf  (Removable Disk).

Der Inhalt des in die Kamera eingelegten „Memory Stick“ wird angezeigt.

- In diesem Abschnitt wird an einem Beispiel gezeigt, wie Sie Bewegtbilder in den Ordner „My Documents“ kopieren können.

- 2** Doppelklicken Sie auf  (MSSONY) und dann auf  (MOML0001).

Der Ordner „MOML0001“ wird geöffnet.

- 3** Ziehen Sie die Bewegbilddateien in den Ordner „My Documents“.

Die Bewegbilddateien werden in den Ordner „My Documents“ kopiert.

## Für Benutzer von Windows XP

Einzelheiten finden Sie auf den Seiten 46 bis 48.

- 1** Klicken Sie auf [Copy pictures to a folder on my computer using Microsoft Scanner and Camera Wizard] und dann auf [OK].

Das Fenster „Scanner and Camera Wizard“ wird angezeigt.

- 2** Klicken Sie auf [Next].

Die auf dem „Memory Stick“ gespeicherten Bewegtbilder werden angezeigt.

- 3** Klicken Sie auf , um die Markierung neben allen Bewegtbildern zu löschen, die Sie nicht auf den Computer kopieren möchten, und klicken Sie dann auf [Next].

Das Fenster „Picture Name and Destination“ wird angezeigt.

- 4 Geben Sie die Namen der zu kopierenden Bewegtbilddateien und den Pfad an, in den sie kopiert werden sollen, und klicken Sie dann auf [Next].**

Der Kopiervorgang beginnt. Wenn die Aufgabe ausgeführt wurde, wird das Fenster „Other Options“ angezeigt.

- Der Ordner „My Documents“ dient hier als Beispiel für einen Ordner, in den kopiert wird.

- 5 Klicken Sie auf [Nothing. I'm finished working with these pictures] und dann auf [Next].**

Das Fenster „Completing the Scanner and Camera Wizard“ wird angezeigt.

- 6 Klicken Sie auf [Finish].**

Der Assistent wird geschlossen.

- Wenn Sie weitere Bewegtbilder kopieren möchten, ziehen Sie das USB-Kabel kurz ab, und schließen Sie es dann wieder an. Beginnen Sie dann wieder bei Schritt **1**.

### ***Für Benutzer von Macintosh***

- 1** Doppelklicken Sie auf das neu erkannte Symbol auf dem Desktop.  
Der Inhalt des in die Kamera eingelegten „Memory Stick“ wird angezeigt.
- 2** Doppelklicken Sie auf [MSSONY].
- 3** Doppelklicken Sie auf [MOML0001].
- 4** Ziehen Sie die Bewegtbilddateien auf das Festplattensymbol.  
Die Bewegtbilddateien werden auf die Festplatte kopiert.

### **So kopieren Sie Bewegtbilddateien mit „ImageMixer“**

Mit Hilfe der Software „PIXELA ImageMixer for Sony“ können Sie Bewegtbilder auf den Computer kopieren. Einzelheiten können Sie in der Software-Hilfe nachlesen.

## Fehlersuche/ Fehlerbehebung

Sollten Sie Probleme mit Ihrer Kamera haben, versuchen Sie zunächst folgende Lösungen.

- 1 Prüfen Sie die Punkte auf Seite 79 bis 85. **Wenn auf dem Bildschirm „C:□□:□□“ angezeigt wird, wird gerade die Selbstdiagnose-Funktion ausgeführt. Lesen Sie bitte Seite 87.**

- 2 Drücken Sie RESET (Seite 9) im Akku-/„Memory Stick“-Fachdeckel, und schalten Sie die Kamera dann wieder ein. (Dadurch werden die Datums-/Uhrzeiteinstellungen usw. gelöscht.)

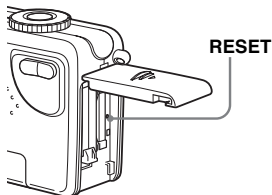

- 3 Wenden Sie sich an Ihren Sony-Händler oder an den lokalen autorisierten Sony-Kundendienst.





## Akku und Energieversorgung





Symptom	Ursache	Lösung
<b>Der Akku ist nicht aufgeladen.</b>	<ul style="list-style-type: none"> <li>• Die Kamera ist eingeschaltet.</li> </ul>	→ Ausschalten (Seite 15).
<b>Der Akku kann nicht eingelegt werden.</b>	<ul style="list-style-type: none"> <li>• Der Akku ist nicht richtig eingelegt.</li> </ul>	→ Drücken Sie beim Einlegen des Akkus den Schieberegler zum Auswerfen des Akkus nach unten und dabei gleichzeitig auf die Vorderkante des Akkus (Seite 10).
<b>¼/CHG-Lampe blinkt.</b>	<ul style="list-style-type: none"> <li>• Der Akku ist nicht richtig eingelegt.</li> <li>• Der Akku funktioniert nicht richtig.</li> </ul>	→ Legen Sie den Akku richtig ein (Seite 10). → Wenden Sie sich an Ihren Sony-Händler oder an den lokalen autorisierten Sony-Kundendienst.
<b>Während des Akkuladevorgangs leuchtet die ¼/CHG-Lampe nicht.</b>	<ul style="list-style-type: none"> <li>• Das Netzteil ist nicht angeschlossen.</li> <li>• Der Akku ist nicht richtig eingelegt.</li> <li>• Der Ladevorgang ist beendet.</li> </ul>	→ Schließen Sie das Netzteil richtig an (Seite 10). → Legen Sie den Akku richtig ein (Seite 10). —
<b>Die Anzeige der Akkurestzeit ist fehlerhaft. Oder es wird ausreichend Akkurestzeit angezeigt, aber trotzdem ist der Akku bald leer.</b>	<ul style="list-style-type: none"> <li>• Sie haben die Kamera lange Zeit an extrem heißen oder kalten Orten eingesetzt.</li> <li>• Der Akku ist defekt (Seite 97).</li> <li>• Der Akku ist entladen.</li> <li>• Die Angaben zur verbleibenden Akkuzeit stimmen nicht.</li> </ul>	— → Ersetzen Sie den Akku durch einen neuen. → Tauschen Sie ihn durch einen geladenen Akku aus (Seite 10). → Laden Sie den Akku vollständig auf (Seite 10).

## Akku und Energieversorgung (Fortsetzung)







Symptom	Ursache	Lösung
<b>Der Akku entlädt zu schnell.</b>	<ul style="list-style-type: none"> <li>• Sie führen die Aufnahme/Wiedergabe von Bildern bei sehr kalten Temperaturen aus.</li> <li>• Der Akku ist nicht richtig aufgeladen.</li> <li>• Der Akku ist defekt (Seite 97).</li> </ul>	<p>—</p> <p>→ Laden Sie den Akku vollständig auf (Seite 10). → Ersetzen Sie den Akku durch einen neuen.</p>
<b>Die Kamera lässt sich nicht einschalten.</b>	<ul style="list-style-type: none"> <li>• Der Akku ist nicht richtig eingelegt.</li> <li>• Das Netzteil ist nicht angeschlossen.</li> </ul>	<p>→ Legen Sie den Akku richtig ein (Seite 10). → Schließen Sie es richtig an die Kamera an (Seite 14).</p>
<b>Die Kamera schaltet sich plötzlich aus.</b>	<ul style="list-style-type: none"> <li>• Wenn Sie an der eingeschalteten Kamera ca. 90 Sekunden lang keine Bedienvorgänge ausführen, wird die Kamera automatisch ausgeschaltet, um den Akku zu schonen (nach drei Minuten, wenn [POWER SAVE] auf [OFF] gesetzt ist) (Seite 15).</li> <li>• Der Akku ist entladen.</li> </ul>	<p>→ Schalten Sie die Kamera wieder ein (Seite 15).</p> <p>→ Tauschen Sie ihn durch einen geladenen Akku aus (Seite 10).</p>

## Aufnahmen von Standbildern/Bewegbildern



Symptom	Ursache	Lösung
<b>Der LCD-Bildschirm schaltet sich nicht ein, wenn die Kamera eingeschaltet wird.</b>	<ul style="list-style-type: none"> <li>• Beim Ausschalten der Kamera war der LCD-Bildschirm auf OFF gesetzt.</li> </ul>	<p>→ Schalten Sie den LCD-Bildschirm auf ON (Seite 28).</p>
<b>Das Motiv ist auf dem LCD-Bildschirm nicht sichtbar.</b>	<ul style="list-style-type: none"> <li>• Das Betriebsartenrad ist nicht auf , SCN oder  gestellt.</li> </ul>	<p>→ Stellen Sie es auf , SCN oder  (Seiten 22, 30, 71).</p>
<b>Das Bild ist nicht fokussiert.</b>	<ul style="list-style-type: none"> <li>• Das Motiv ist zu nahe.</li> <li>• Die Szeneauswahl ist auf den Landschafts-Modus eingestellt.</li> <li>• Der voreingestellte Fokus wurde ausgewählt.</li> </ul>	<p>→ Stellen Sie den Makro-Aufnahmemodus ein, wenn Sie ein Motiv aus einer Entfernung von max. 50 cm zum Objektiv aufnehmen. Achten Sie darauf, dass die Entfernung zwischen Motiv und Objektiv die Mindestentfernung für Aufnahmen ausmacht (Seite 24).</p> <p>→ Brechen Sie die Einstellung ab (Seite 30).</p> <p>→ Setzen Sie die Kamera in den Autofokus-Modus (Seite 55).</p>
<b>Der Zoom funktioniert nicht.</b>	<ul style="list-style-type: none"> <li>• Während der Aufnahme von Bewegtbildern kann der Zoom nicht eingesetzt werden (MPEG-BewegtBild).</li> </ul>	<p>—</p>

Symptom	Ursache	Lösung
<b>Der Digitalzoom funktioniert nicht.</b>	<ul style="list-style-type: none"> <li>• Während der Aufnahme von Bewegtbildern kann der Zoom nicht eingesetzt werden (MPEG-Bewegtbild).</li> <li>• [DIGITAL ZOOM] wurde in den SET UP-Einstellungen auf [OFF] gesetzt.</li> <li>• Der LCD-Bildschirm ist OFF.</li> </ul>	<p>—</p> <p>→ Setzen Sie die Option auf [ON] (Seiten 52, 93).</p> <p>→ Schalten Sie ihn ON (Seite 28).</p>
<b>Das Bild ist zu dunkel.</b>	<ul style="list-style-type: none"> <li>• Sie nehmen ein Motiv mit einer dahinterliegenden Lichtquelle auf.</li> <li>• Die Helligkeit des LCD-Bildschirms ist zu niedrig eingestellt.</li> <li>• [POWER SAVE] ist auf [ON] gesetzt.</li> </ul>	<p>→ Stellen Sie die Belichtung ein (Seite 55).</p> <p>→ Stellen Sie die Helligkeit des LCD-Bildschirms ein (Seiten 52, 94).</p> <p>→ Setzen Sie [POWER SAVE] auf [OFF] (Seiten 52, 94).</p>
<b>Das Bild ist zu hell.</b>	<ul style="list-style-type: none"> <li>• Sie nehmen unter einem Spotlight an einem dunklen Ort auf, beispielsweise bei Bühnenbeleuchtung.</li> <li>• Der LCD-Bildschirm ist zu hell.</li> </ul>	<p>→ Stellen Sie die Belichtung ein (Seite 55).</p> <p>→ Stellen Sie die Helligkeit des LCD-Bildschirms ein (Seiten 52, 94).</p>
<b>Das Bild ist monochrom (schwarzweiß).</b>	<ul style="list-style-type: none"> <li>• [PFX] (P. EFFECT) ist auf [B&amp;W] gesetzt.</li> </ul>	<p>→ Deaktivieren Sie den Modus B&amp;W (Seite 62).</p>
<b>Vertikale Streifen erscheinen, wenn Sie ein sehr helles Motiv aufnehmen.</b>	<ul style="list-style-type: none"> <li>• Das Bild sieht verschmiert aus.</li> </ul>	<p>→ Hierbei handelt es sich um keine Funktionsstörung.</p>
<b>Sie können keine Bilder aufnehmen.</b>	<ul style="list-style-type: none"> <li>• Es ist kein „Memory Stick“ eingelegt.</li> <li>• Die Kapazität des „Memory Stick“ reicht nicht aus.</li> <li>• Der Überspielschutz-Schalter am „Memory Stick“ ist auf LOCK gesetzt.</li> <li>• Während der Blitz geladen wird, sind keine Aufnahmen möglich.</li> <li>• Das Betriebsartenrad ist nicht auf  oder SCN gestellt, während Sie ein Standbild aufnehmen.</li> <li>• Das Betriebsartenrad ist nicht auf  gestellt, während Sie ein Bewegtbild aufnehmen.</li> </ul>	<p>→ Legen Sie einen „Memory Stick“ ein (Seite 18).</p> <p>→ Löschen Sie die auf dem „Memory Stick“ gespeicherten Bilder, oder formatieren Sie ihn.</p> <p>→ Tauschen Sie den „Memory Stick“.</p> <p>→ Schieben Sie ihn in die Position, in der Aufnahmen möglich sind (Seite 96).</p> <p>—</p> <p>→ Stellen Sie es auf  oder SCN (Seiten 22, 30).</p> <p>→ Stellen Sie es auf  (Seite 71).</p>

## Aufnahmen von Standbildern/Bewegbildern (Fortsetzung)

Symptom	Ursache	Lösung
<b>Sie können keine Bilder mit dem Blitz aufnehmen.</b>	<ul style="list-style-type: none"> <li>• Das Betriebsartenrad ist auf , SET UP oder  gestellt.</li> <li>• Der Blitz ist auf  (Kein Blitz) gestellt.</li> <li>• Beim Aufnehmen von Standbildern ist die Szeneauswahl auf den Dämmerungsmodus gesetzt.</li> </ul>	<ul style="list-style-type: none"> <li>→ Nehmen Sie eine andere Einstellung als , SET UP oder  vor (Seite 26).</li> <li>→ Stellen Sie den Blitz auf „Auto“ (keine Anzeige) oder auf  (erzwungener Blitz) (Seite 26).</li> <li>→ Deaktivieren Sie den Dämmerungsmodus (Seite 30).</li> </ul>
<b>Das Motiv hat rote Augen.</b>	—	→ Stellen Sie den Modus zur Verringerung des Rote-Augen-Effekts ein (Seite 27).
<b>Datum und Uhrzeit werden nicht ordnungsgemäß aufgezeichnet.</b>	• Datum und Uhrzeit sind nicht richtig eingestellt.	→ Stellen Sie Datum und Uhrzeit richtig ein (Seite 16).

## Anzeigen von Bildern

Symptom	Ursache	Lösung
<b>Das Bild kann nicht wiedergegeben werden.</b>	<ul style="list-style-type: none"> <li>• Das Betriebsartenrad ist nicht auf  gestellt.</li> <li>• Sie können das Bild nicht über Ihrer Kamera wiedergeben, wenn es zuvor auf einem Computer bearbeitet oder wenn sein Dateiname geändert wurde.</li> </ul>	<ul style="list-style-type: none"> <li>→ Stellen Sie das Betriebsartenrad auf  (Seite 32).</li> <li>—</li> </ul>
<b>Nach der Wiedergabe erscheinen die Bilder grobkörnig.</b>	—	→ Hierbei handelt es sich um keine Funktionsstörung.
<b>Die Bilder lassen sich nicht auf einem Fernsehgerät wiedergeben.</b>	<ul style="list-style-type: none"> <li>• Die Einstellung [VIDEO OUT] Ihrer Kamera unter SET UP stimmt nicht.</li> <li>• Die Verbindung ist nicht richtig hergestellt.</li> </ul>	<ul style="list-style-type: none"> <li>→ Stellen Sie [NTSC] oder [PAL] ein (Seiten 52, 94).</li> <li>→ Prüfen Sie die Verbindung (Seite 34).</li> </ul>
<b>Die Bilder können nicht auf einem Computer wiedergegeben werden.</b>	—	→ Siehe Seite 83.
<b>Die Kamera gibt während der Anzeige eines Bewegtbilds unbekannte akustische Signaltöne ab.</b>	• Diese Signaltöne sind hörbar, wenn der automatische Fokus in Funktion ist.	→ Hierbei handelt es sich um keine Funktionsstörung. Setzen Sie die Kamera in den voreingestellten Fokus-Modus (Seite 55).



## Löschen/Bearbeiten von Bildern

Symptom	Ursache	Lösung
<b>Die Kamera kann ein Bild nicht löschen.</b>	<ul style="list-style-type: none"> <li>• Das Bild ist geschützt.</li> <li>• Der Überspielschutz-Schalter am „Memory Stick“ ist auf LOCK gesetzt.</li> </ul>	<ul style="list-style-type: none"> <li>→ Heben Sie den Schutz auf (Seite 66).</li> <li>→ Schieben Sie ihn in die Position, in der Aufnahmen möglich sind (Seite 96).</li> </ul>
<b>Sie haben das Bild versehentlich gelöscht.</b>	<ul style="list-style-type: none"> <li>• Eine gelöschte Datei lässt sich nicht wiederherstellen.</li> </ul>	→ Der Überspielschutz-Schalter am „Memory Stick“ verhindert ein versehentliches Löschen der Bilder (Seite 96).
<b>Die Funktion zur Änderung der Größe funktioniert nicht.</b>	<ul style="list-style-type: none"> <li>• Die Größe von Bewegtbild-(MPEG-Bewegtbild)/Clip Motion/Multi Burst-Dateien lässt sich nicht ändern.</li> </ul>	—
<b>Sie können kein Drucksymbol anzeigen.</b>	<ul style="list-style-type: none"> <li>• Bewegtbild-(MPEG-Bewegtbild)/Clip Motion-Dateien lassen sich nicht mit Drucksymbolen versehen.</li> </ul>	—

## Computer

Symptom	Ursache	Lösung
<b>Sie wissen nicht, ob Sie Ihr Betriebssystem bei Ihrer Kamera verwenden können.</b>	—	→ Wählen Sie „Empfohlene Computerumgebung“ (Seite 41).
<b>Der USB-Treiber lässt sich nicht installieren.</b>	—	→ Melden Sie sich unter Windows 2000 als Administrator (autorisierter Administrator) an (Seite 42).
<b>Der Computer erkennt die Kamera nicht.</b>	<ul style="list-style-type: none"> <li>• Die Kamera ist ausgeschaltet.</li> <li>• Der Akkuladestatus ist nicht ausreichend.</li> <li>• Sie verwenden nicht das mitgelieferte USB-Kabel.</li> <li>• Das USB-Kabel ist nicht richtig angeschlossen.</li> </ul>	<ul style="list-style-type: none"> <li>→ Schalten Sie die Kamera ein (Seite 15).</li> <li>→ Verwenden Sie das Netzteil (mitgeliefert) (Seite 14).</li> <li>→ Verwenden Sie das mitgelieferte USB-Kabel (Seite 44).</li> </ul>
	<ul style="list-style-type: none"> <li>• [USB CONNECT] wurde in den SET UP-Einstellungen auf [PTP] gesetzt.</li> <li>• Die USB-Anschlüsse am Computer sind neben der Tastatur, der Maus und der Kamera mit einem anderen Gerät belegt.</li> <li>• Der USB-Treiber ist nicht installiert.</li> </ul>	<ul style="list-style-type: none"> <li>→ Lösen Sie das USB-Kabel, und schließen Sie es wieder richtig an. Vergewissern Sie sich, dass auf dem LCD-Bildschirm „USB MODE“ angezeigt wird (Seite 44).</li> <li>→ Setzen Sie die Option auf [NORMAL] (Seiten 52, 94).</li> <li>→ Lösen Sie alle USB-Kabel, mit Ausnahme derjenigen, die an die Tastatur, die Maus und die Kamera angeschlossen sind.</li> <li>→ Installieren Sie den USB-Treiber (Seite 42).</li> </ul>

## Computer (Fortsetzung)

Symptom	Ursache	Lösung
<b>Der Computer erkennt die Kamera nicht. (Fortsetzung)</b>	<ul style="list-style-type: none"> <li>Ihr Computer erkennt das Gerät nicht richtig, weil Sie Kamera und Computer mit dem USB-Kabel verbunden haben, bevor Sie den „USB Driver“ von der mitgelieferten CD-ROM installiert haben.</li> </ul>	→ Löschen Sie das fehlerhaft erkannte Gerät vom Computer, und installieren Sie dann den USB-Treiber (Seiten 42, 46).
<b>Sie können keine Bilder kopieren.</b>	<ul style="list-style-type: none"> <li>Die Kamera ist nicht richtig mit dem Computer verbunden.</li> <li>Der auszuführende Kopiervorgang hängt vom verwendeten Betriebssystem ab.</li> <li>—</li> </ul>	<ul style="list-style-type: none"> <li>Schließen Sie die Kamera mit Hilfe des mitgelieferten USB-Kabels richtig am Computer an (siehe oben).</li> <li>Führen Sie das vom Betriebssystem angegebene Kopiervorgehen aus (Seiten 45, 46, 51).</li> <li>Wenn Sie mit der Software „PIXELA ImageMixer for Sony“ arbeiten, klicken Sie auf HELP.</li> </ul>
<b>Das Bild lässt sich nicht auf einem Computer wiedergeben.</b>	— —	<ul style="list-style-type: none"> <li>Wenn Sie mit der Software „PIXELA ImageMixer for Sony“ arbeiten, klicken Sie auf HELP.</li> <li>Wenden Sie sich an den Computer- oder Softwarehersteller.</li> </ul>
<b>Bild und Ton werden beeinträchtigt, wenn Sie ein Bild auf einem Computer wiedergeben.</b>	<ul style="list-style-type: none"> <li>Sie geben die Datei direkt vom „Memory Stick“ aus wieder.</li> </ul>	→ Kopieren Sie die Datei auf die Festplatte des Computers, und geben Sie die Datei dann von der Festplatte aus wieder (Seite 77).
<b>Sie können ein Bild nicht drucken.</b>	—	<ul style="list-style-type: none"> <li>Prüfen Sie die Druckereinstellungen.</li> <li>Lesen Sie den Abschnitt „Auswählen der zu druckenden Bilder“ (Seite 69). Wenn Sie mit der Software „PIXELA ImageMixer for Sony“ arbeiten, klicken Sie auf HELP.</li> </ul>

## „Memory Stick“



Symptom	Ursache	Lösung
<b>Sie können keinen „Memory Stick“ einlegen.</b>	<ul style="list-style-type: none"> <li>Sie haben ihn umgekehrt eingelegt.</li> </ul>	→ Legen Sie ihn richtig ein (Seite 18).
<b>Sie können nicht auf dem „Memory Stick“ aufnehmen.</b>	<ul style="list-style-type: none"> <li>Der Überspielschutz-Schalter am „Memory Stick“ ist auf LOCK gesetzt.</li> <li>Der „Memory Stick“ ist voll.</li> </ul>	<ul style="list-style-type: none"> <li>Schieben Sie ihn in die Position, in der Aufnahmen möglich sind (Seite 96).</li> <li>Löschen Sie nicht mehr benötigte Bilder (Seiten 36, 73).</li> </ul>
<b>Sie können den „Memory Stick“ nicht formatieren.</b>	<ul style="list-style-type: none"> <li>Der Überspielschutz-Schalter am „Memory Stick“ ist auf LOCK gesetzt.</li> </ul>	→ Schieben Sie ihn in die Position, in der Aufnahmen möglich sind (Seite 96).
<b>Sie haben einen „Memory Stick“ versehentlich formatiert.</b>	<ul style="list-style-type: none"> <li>Alle Bilder auf dem „Memory Stick“ werden beim Formatiervorgang gelöscht.</li> </ul>	→ Sie sollten den Überspielschutz-Schalter am „Memory Stick“ in die Position LOCK setzen, um versehentliches Löschen zu verhindern (Seite 96).

## Sonstiges

Symptom	Ursache	Lösung
<b>Die Kamera funktioniert nicht, es können keine Vorgänge ausgeführt werden.</b>	<ul style="list-style-type: none"> <li>• Es wird kein „InfoLITHIUM“-Akku verwendet.</li> <li>• Der Akku ist fast oder ganz leer (Die Anzeige  blinkt).</li> <li>• Das Netzteil ist nicht richtig angeschlossen.</li> <li>• Das interne System funktioniert nicht richtig.</li> </ul>	<ul style="list-style-type: none"> <li>→ Verwenden Sie nur einen „InfoLITHIUM“-Akku (Seite 96).</li> <li>→ Laden Sie den Akku auf (Seite 10).</li> <li>→ Schließen Sie ihn richtig an die DC IN-Buchse der Kamera und an eine Netzsteckdose an (Seite 14).</li> <li>→ Trennen Sie eine Minute lang alle Stromquellen ab, und schließen Sie sie dann wieder an. Schalten Sie die Kamera ein, und prüfen Sie ihre Funktionstüchtigkeit.</li> </ul>
<b>Die Kamera ist eingeschaltet, funktioniert aber nicht.</b>	<ul style="list-style-type: none"> <li>• Das interne System funktioniert nicht richtig.</li> </ul>	<ul style="list-style-type: none"> <li>→ Nehmen Sie den Akku eine Minute lang heraus, und legen Sie ihn dann wieder ein. Falls dies keine Abhilfe schafft, drücken Sie mit einem spitzen Gegenstand die RESET-Taste im Akku-/„Memory Stick“-Fachdeckel, und schalten Sie die Kamera dann erneut ein. (Dadurch werden die Datums-/Uhrzeiteinstellungen usw. gelöscht.)</li> </ul>
<b>Die Anzeige auf dem LCD-Bildschirm lässt sich nicht erkennen.</b>	—	<ul style="list-style-type: none"> <li>→ Prüfen Sie die Anzeige (Seiten 99 bis 101).</li> </ul>
<b>Beim Ausschalten der Kamera fährt das Objektiv nicht zurück.</b>	<ul style="list-style-type: none"> <li>• Der Akku ist entladen.</li> </ul>	<ul style="list-style-type: none"> <li>→ Tauschen Sie ihn gegen einen voll aufgeladenen Akku aus, oder verwenden Sie das Netzteil (Seiten 10, 14).</li> </ul>
<b>Das Objektiv ist beschlagen.</b>	<ul style="list-style-type: none"> <li>• Es hat sich Kondenswasser gebildet.</li> </ul>	<ul style="list-style-type: none"> <li>→ Lassen Sie die Kamera ca. eine Stunde lang liegen, und nehmen Sie sie dann wieder in Betrieb (Seite 95).</li> </ul>
<b>Bei längerem Betrieb wird die Kamera sehr warm.</b>	—	<ul style="list-style-type: none"> <li>→ Hierbei handelt es sich um keine Funktionsstörung.</li> </ul>

## Warn- und Fehlermeldungen

Auf dem LCD-Bildschirm werden folgende Meldungen angezeigt.

Meldung	Bedeutung/Abhilfemaßnahme
<b>NO MEMORY STICK</b>	• Legen Sie einen „Memory Stick“ ein (Seite 18).
<b>SYSTEM ERROR</b>	• Schalten Sie die Kamera aus und wieder ein (Seite 15).
<b>MEMORY STICK ERROR</b>	• Der eingelegte „Memory Stick“ kann in dieser Kamera nicht verwendet werden (Seite 96). • Der „Memory Stick“ ist beschädigt, oder die Kontakte am „Memory Stick“ sind verschmutzt. • Legen Sie den „Memory Stick“ richtig ein (Seite 18).
<b>FORMAT ERROR</b>	• Das Formatieren des „Memory Stick“ ist fehlgeschlagen. Formatieren Sie den „Memory Stick“ erneut (Seite 40).
<b>MEMORY STICK LOCKED</b>	• Der Überspielschutz-Schalter am „Memory Stick“ ist auf LOCK gesetzt. Schieben Sie ihn in die Position, in der Aufnahmen möglich sind (Seite 96).
<b>NO MEMORY SPACE</b>	• Die Kapazität des „Memory Stick“ reicht nicht aus. Sie können keine Bilder aufnehmen. Löschen Sie nicht mehr benötigte Bilder (Seiten 36, 73).
<b>NO FILE</b>	• Auf dem „Memory Stick“ wurden keine Bilder aufgezeichnet.
<b>FILE ERROR</b>	• Während der Bildwiedergabe ist ein Fehler aufgetreten.
<b>FILE PROTECT</b>	• Das Bild ist gegen Löschen geschützt.
<b>For "InfoLITHIUM" BATTERY ONLY</b>	• Der Akku ist kein „InfoLITHIUM“-Akku.
<b>FOLDER ERROR</b>	• Ein Verzeichnis mit diesem Namen existiert bereits auf dem „Memory Stick“.
<b>IMAGE SIZE OVER</b>	• Sie geben ein Bild in einem Format wieder, das auf dieser Kamera nicht wiedergegeben werden kann.
<b>INVALID OPERATION</b>	• Sie geben eine Datei wieder, die auf einem anderen Gerät als der Kamera erstellt wurde.
	• Der Akku ist fast oder ganz leer. Laden Sie den Akku auf (Seite 10). Je nach den Betriebsbedingungen oder dem verwendeten Akkutyp blinkt die Anzeige manchmal auch dann, wenn noch 5 oder 10 Minuten Akkurestzeit zur Verfügung stehen.
<b>CAN NOT DIVIDE</b>	• Die Datei ist nicht lang genug, um geteilt werden zu können. • Bei der Datei handelt es sich um kein Bewegtbild (MPEG-Bewegtbild).
	• Sie wackeln zu sehr mit der Kamera. Verwenden Sie den Blitz, montieren Sie die Kamera auf einem Stativ, oder stabilisieren Sie die Kamera anderweitig.
<b>TURN THE POWER OFF AND ON AGAIN</b>	• Ein Problem mit dem Objektiv hat einen Fehler verursacht.

## Anzeigefeld der Selbstdiagnosefunktion

Die Kamera ist mit einem Anzeigefeld der Selbstdiagnosefunktion ausgestattet. Diese Funktion zeigt den Kamerazustand auf dem LCD-Bildschirm durch eine Kombination aus Buchstaben und vierstelligen Ziffern an. Sehen Sie in diesem Fall in der folgenden Code-Tabelle nach, und führen Sie die entsprechende Abhilfemaßnahme durch. Die letzten zwei Ziffern (durch □□ angegeben) ergeben sich aus dem Zustand der Kamera.

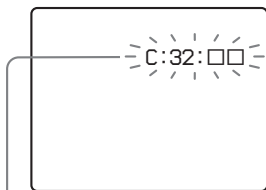

Anzeigefeld der Selbstdiagnosefunktion

Code	Ursache	Abhilfemaßnahme
<b>C:32:</b> □□	Es ist ein Problem mit der Kamera-Hardware oder mit der Zoom-Funktion aufgetreten.	• Schalten Sie die Kamera aus und wieder ein (Seite 15).
<b>C:13:</b> □□	Die Kamera kann die Daten auf dem „Memory Stick“ nicht lesen oder schreiben.	• Legen Sie den „Memory Stick“ mehrmals erneut ein.
	Es wurde ein unformatierter „Memory Stick“ eingelegt.	• Formatieren Sie den „Memory Stick“ (Seite 40).
	Der eingelegte „Memory Stick“ kann bei dieser Kamera nicht verwendet werden, oder die Daten sind beschädigt.	• Legen Sie einen neuen „Memory Stick“ ein (Seite 18).
<b>E:61:</b> □□ <b>E:91:</b> □□	Es ist eine Funktionsstörung an der Kamera aufgetreten.	• Drücken Sie die RESET-Taste (Seite 9) im Akku-/„Memory Stick“-Fachdeckel, und schalten Sie die Kamera dann wieder ein.

Wenn die Kamera trotz wiederholter Anwendung dieser Abhilfemaßnahmen noch immer nicht funktioniert, wenden Sie sich an den nächstgelegenen Sony-Händler oder den autorisierten Sony-Kundendienst vor Ort, und geben Sie den fünfstelligen Service-Code durch.  
Beispiel: E:61:10



## Anzahl der speicherbaren Bilder/ Aufnahmezeit

Die Anzahl der speicherbaren Bilder und die Aufnahmezeit hängen von der Kapazität des „Memory Stick“, der Bildgröße und Bildqualität ab. Lesen Sie bei Auswahl eines „Memory Stick“ in den folgenden Tabellen nach.

- Die Anzahl der Bilder ist in der Reihenfolge FINE (STANDARD) aufgeführt.
- Die Anzahl der speicherbaren Bilder und die Aufnahmezeit hängen von den Aufnahmebedingungen ab.
- Die normalen Aufnahmezeiten und Anzahl der speicherbaren Bilder finden Sie auf Seite 21.

### Clip Motion

(Einheiten: Bilder)

	8M	16M	32M	64M	128M
NORMAL	40	80	160	320	640
MOBILE	300	450	900	1800	3600

NORMAL: Wenn 10 Bilder aufgenommen werden

MOBILE: Wenn zwei Bilder aufgenommen werden

### Multi Burst

(Einheiten: Bilder)

	8M	16M	32M	64M	128M
1280×960	12 (23)	24 (44)	50 (93)	100 (186)	202 (375)

### E-mail

(Einheiten: Bilder)

	8M	16M	32M	64M	128M
2272×1704 (DSC-P9)	3 (7)	7 (14)	16 (29)	32 (58)	64 (116)
2272 (3:2) (DSC-P9)	3 (7)	7 (14)	16 (29)	32 (58)	64 (116)
2048×1536 (DSC-P7)	4 (8)	9 (17)	20 (36)	40 (72)	81 (146)
2048 (3:2) (DSC-P7)	4 (8)	9 (17)	20 (36)	40 (72)	81 (146)
1600×1200	8 (14)	16 (28)	32 (59)	64 (118)	128 (236)
1280×960	12 (21)	24 (42)	48 (88)	96 (176)	192 (352)
640×480	43 (95)	87 (192)	177 (390)	357 (786)	714 (1572)

### VOICE

(Einheiten: Bilder)

	8M	16M	32M	64M	128M
2272×1704 (DSC-P9)	3 (7)	7 (13)	15 (28)	30 (56)	60 (112)
2272 (3:2) (DSC-P9)	3 (7)	7 (13)	15 (28)	30 (56)	60 (112)
2048×1536 (DSC-P7)	4 (8)	9 (16)	19 (34)	39 (69)	78 (138)
2048 (3:2) (DSC-P7)	4 (8)	9 (16)	19 (34)	39 (69)	78 (138)
1600×1200	7 (13)	14 (26)	31 (54)	62 (108)	124 (216)
1280×960	11 (19)	22 (38)	45 (78)	90 (156)	180 (312)
640×480	34 (56)	68 (120)	139 (244)	280 (491)	560 (982)

### MPEG-Bewegtbilder















(Einheiten: Sekunden)

	8M	16M	32M	64M	128M
320 (HQX)	20	40	85	170	340
320×240	80	160	340	680	1360
160×112	320	640	1300	2700	5400

## Menüoptionen



Die Menüoptionen, die geändert werden können, variieren je nach Position des Betriebsartenrads. Auf dem LCD-Bildschirm werden nur die Optionen angezeigt, die Sie in der derzeitigen Position des Betriebsartenrads ausführen können. Werkseinstellungen sind mit ■ gekennzeichnet.

### Wenn das Betriebsartenrad auf oder SCN gestellt ist







Option	Einstellung	Beschreibung
SCN	■  /  / 	Wählt eine der Szenauswahlmöglichkeiten aus (wenn das Betriebsartenrad auf  gestellt ist, ist diese Einstellung nicht möglich) (Seite 30).
 (EV)	+2.0EV / +1.7EV / +1.3EV / +1.0EV / +0.7EV / +0.3EV / ■0EV / -0.3EV / -0.7EV / -1.0EV / -1.3EV / -1.7EV / -2.0EV	Stellt die Belichtung ein (Seite 55).
 (FOCUS)	∞ / 7.0m / 3.0m / 1.0m / 0.5m / CENTER AF / ■ MULTI AF	Wählt die Autofokus-Methode aus (Seite 53) und stellt die Vorabfokussentfernung ein (Seite 55).
WB (WHITE BAL)	 /  /  /  / ■ AUTO	Legt den Weißabgleich fest (Seite 57).
 (SPOT METER)	ON / ■ OFF	Stimmt die Belichtung auf das Motiv ab, das Sie aufnehmen möchten (Seite 56).
ISO	400 / 200 / 100 / ■ AUTO	Wählt die ISO-Empfindlichkeit aus. Bei der Aufnahme in dunkler Umgebung oder bei der Aufnahme eines sich schnell bewegenden Motivs sollten Sie eine hohe Einstellung verwenden. Bei der Aufnahme von Bildern mit hoher Qualität verwenden Sie eine niedrige Einstellung. (Wenn das Betriebsartenrad auf SCN eingestellt ist, kann diese Einstellung nicht vorgenommen werden.)
 (IMAGE SIZE) (DSC-P9)	■ 2272×1704 / 2272 (3:2) / 1600×1200 / 1280×960 / 640×480	Wählt die beim Aufnehmen von Standbildern verwendete Bildgröße aus (Seite 19).
 (IMAGE SIZE) (DSC-P7)	■ 2048×1536 / 2048 (3:2) / 1600×1200 / 1280×960 / 640×480	Wählt die beim Aufnehmen von Standbildern verwendete Bildgröße aus (Seite 19).
 (P.QUALITY)	■ FINE / STANDARD	Nimmt Bilder mit feiner Bildqualität auf. / Nimmt Standbilder mit normaler Bildqualität auf (Seite 19).

















## Wenn das Betriebsartenrad auf oder SCN gestellt ist (Fortsetzung)

Option	Einstellung	Beschreibung
<b>MODE (REC MODE)</b>	VOICE E-MAIL  ■NORMAL	– Nimmt zusätzlich zur JPEG-Datei eine Audiodatei (mit Standbild) auf (Seite 61). – Nimmt zusätzlich zum ausgewählten Bildformat eine kleinformatige JPEG-Datei (320×240) auf (Seite 61). – Nimmt ein Bild im normalen Aufnahmemodus auf.
<b>± (FLASH LEVEL)</b>	HIGH ■NORMAL LOW	– Erhöht die Blitzintensität über den normalen Wert. – Normale Einstellung. – Verringert die Blitzintensität unter den normalen Wert.
<b>PFX (P. EFFECT)</b>	SOLARIZE / B&W / SEPIA / NEG.ART / ■OFF	Stellt die Bildspezialeffekte ein (Seite 62).
<b> (SHARPNESS)</b>	+2 / +1 / ■0 / -1 / -2	Stellt die Bildschärfe ein. Die Anzeige  erscheint (außer bei Einstellung 0).











## Wenn das Betriebsartenrad auf gestellt ist (wenn [MOVING IMAGE] in den Einstellungen SET UP auf [MPEG MOVIE] gesetzt ist)

Option	Einstellung	Beschreibung
<b> (EV)</b>	+2.0EV / +1.7EV / +1.3EV / +1.0EV / +0.7EV / +0.3EV / ■0EV / -0.3EV / -0.7EV / -1.0EV / -1.3EV / -1.7EV / -2.0EV	Stellt die Belichtung ein (Seite 55).
<b> (FOCUS)</b>	∞ / 7.0m / 3.0m / 1.0m / 0.5m / CENTER AF / ■MULTI AF	Wählt die Autofokus-Methode aus (Seite 53) und stellt die Vorabfokussentfernung ein (Seite 55).
<b>WB (WHITE BAL)</b>	 / ■AUTO	Legt den Weißabgleich fest (Seite 57).
<b> (SPOT METER)</b>	ON / ■OFF	Stimmt die Belichtung auf das Motiv ab, das Sie aufnehmen möchten (Seite 56).
<b> (IMAGE SIZE)</b>	320 (HQX) / 320×240 / ■160×112	Wählt das MPEG-Bildformat bei der Aufnahme von Bewegtbildern aus (Seite 71).
<b>PFX (P. EFFECT)</b>	SOLARIZE / B&W / SEPIA / NEG.ART / ■OFF	Stellt die Bildspezialeffekte ein (Seite 62).
<b> (EV)</b>	+2.0EV / +1.7EV / +1.3EV / +1.0EV / +0.7EV / +0.3EV / ■0EV / -0.3EV / -0.7EV / -1.0EV / -1.3EV / -1.7EV / -2.0EV	Stellt die Belichtung ein (Seite 55).



**Wenn das Betriebsartenrad auf  gestellt ist (wenn [MOVING IMAGE] in den Einstellungen SET UP auf [CLIP MOTION] gesetzt ist)**

Option	Einstellung	Beschreibung
 (FOCUS)	$\infty$ / 7.0m / 3.0m / 1.0m / 0.5m / CENTER AF /  MULTI AF	Wählt die Autofokus-Methode aus (Seite 53) und stellt die Vorabfokussentfernung ein (Seite 55).
WB (WHITE BAL)	 /  AUTO	Legt den Weißabgleich fest (Seite 57).
 (SPOT METER)	ON /  OFF	Stimmt die Belichtung auf das Motiv ab, das Sie aufnehmen möchten (Seite 56).
 (IMAGE SIZE)	 NORMAL / MOBILE	Wählt die Clip Motion-Bildgröße aus (Seite 58).
 ± (FLASH LEVEL)	HIGH  NORMAL LOW	<ul style="list-style-type: none"> <li>– Erhöht die Blitzintensität über den normalen Wert.</li> <li>– Normale Einstellung.</li> <li>– Verringert die Blitzintensität unter den normalen Wert.</li> </ul>
PFX (P. EFFECT)	SOLARIZE / B&W / SEPIA / NEG.ART /  OFF	Stellt die Bildspezialeffekte ein (Seite 62).
 (SHARPNESS)	+2 / +1 /  0 / -1 / -2	Stellt die Bildschärfe ein. Die Anzeige  erscheint (außer bei Einstellung 0).



**Wenn das Betriebsartenrad auf  gestellt ist (wenn [MOVING IMAGE] in den Einstellungen SET UP auf [MULTI BURST] gesetzt ist)**

Option	Einstellung	Beschreibung
 (EV)	+2.0EV / +1.7EV / +1.3EV / +1.0EV / +0.7EV / +0.3EV /  0EV / -0.3EV / -0.7EV / -1.0EV / -1.3EV / -1.7EV / -2.0EV	Stellt die Belichtung ein (Seite 55).
 (FOCUS)	$\infty$ / 7.0m / 3.0m / 1.0m / 0.5m / CENTER AF /  MULTI AF	Wählt die Autofokus-Methode aus (Seite 53) und stellt die Vorabfokussentfernung ein (Seite 55).
WB (WHITE BAL)	 /  AUTO	Legt den Weißabgleich fest (Seite 57).
 (SPOT METER)	ON /  OFF	Stimmt die Belichtung auf das Motiv ab, das Sie aufnehmen möchten (Seite 56).
 (INTERVAL)	1/7.5 / 1/15 /  1/30 (NTSC) 1/6.3 / 1/12.5 /  1/25 (PAL)	<ul style="list-style-type: none"> <li>– Wählen Sie im NTSC-Modus das Auslöseintervall zwischen den einzelnen Multi Burst-Bildern.</li> <li>– Wählen Sie im PAL-Modus das Auslöseintervall zwischen den einzelnen Multi Burst-Bildern.</li> </ul> <p>* Die Auswahl des Auslöseintervalls zwischen den einzelnen Bildern hängt von der Einstellung der Option [VIDEO OUT] unter SET UP ab (Seite 94).</p>

**Wenn das Betriebsartenrad auf  gestellt ist (wenn [MOVING IMAGE] in den Einstellungen SET UP auf [MULTI BURST] gesetzt ist) (Fortsetzung)**

Option	Einstellung	Beschreibung
 (P. QUALITY)	■ FINE / STANDARD	Nimmt Bilder mit feiner Bildqualität auf. / Nimmt Standbilder mit normaler Bildqualität auf (Seite 19).
PFX (P. EFFECT)	SOLARIZE / B&W / SEPIA / NEG.ART / ■ OFF	Stellt die Bildspezialeffekte ein (Seite 62).
 (SHARPNESS)	+2 / +1 / ■ 0 / -1 / -2	Stellt die Bildschärfe ein. Die Anzeige  erscheint (außer bei Einstellung 0).

**Wenn das Betriebsartenrad auf  gestellt ist**

Option	Einstellung	Beschreibung
DELETE	OK CANCEL	– Löscht das angezeigte Bild (Seiten 36, 73). – Bricht den Löschvorgang ab.
PROTECT	—	Schützt die Bilder vor versehentlichem Löschen (Seite 66).
PRINT	—	Wählt die zu druckenden Standbilder aus (Seite 69).
SLIDE	INTERVAL  REPEAT  START CANCEL	– Legt das Intervall der automatischen Wiedergabe fest. (nur Einzelbildschirm) ■ 3 sec/ 5 sec/ 10 sec/ 30 sec/ 1 min – Wiederholt die automatische Wiedergabe. ■ ON/OFF – Startet die automatische Wiedergabe. – Bricht die Einstellungen und die Ausführung der wiederholten Wiedergabe ab.
RESIZE	2272×1704 (nur DSC-P9) / 2048×1536 (nur DSC-P7) / 1600×1200 / 1280×960 / 640×480 / CANCEL	Ändert die Größe des aufgenommenen Bildes (Seite 68). (Nur bei Einzelbildern.)
ROTATE	 (entgegen dem Uhrzeigersinn) /  (im Uhrzeigersinn) / OK / CANCEL	Dreht das Standbild (Seite 65). (Nur bei Einzelbildern.)
DIVIDE	OK / CANCEL	Teilt ein Bewegtbild (Seite 75). (Nur bei Einzelbildern.)

## SET UP-Optionen

Stellen Sie das Betriebsartenrad auf SET UP. Der Bildschirm SET UP wird angezeigt.

Werkseinstellungen sind mit ■ gekennzeichnet.

Beim Aufnehmen von Bewegtbildern oder Bildern, die im Modus /Clip Motion/Multi-Burst aufgenommen wurden, können Datum und Uhrzeit nicht auf dem Bild eingefügt werden. Auch bei der Aufnahme werden Datum und Uhrzeit nicht angezeigt. Bei der Bildwiedergabe werden Datum und Uhrzeit der Wiedergabe angezeigt.

### CAMERA

Option	Einstellung	Beschreibung
<b>MOVING IMAGE</b>	■ MPEG MOVIE / CLIP MOTION / MULTI BURST	Wählt den Aufnahmemodus aus (Seiten 52, 58, 59, 71).
<b>DATE/TIME</b>	DAY & TIME / DATE / ■ OFF	Legt fest, ob Datum und Uhrzeit auf dem Bild eingefügt werden soll (Seite 29).
<b>DIGITAL ZOOM</b>	■ ON / OFF	Legt fest, ob der Digitalzoom verwendet werden soll (Seite 24).
<b>RED EYE REDUCTION</b>	ON / ■ OFF	Verringert bei Verwendung des Blitzes den Rote-Augen-Effekt (Seite 27).
<b>AF ILLUMINATOR</b>	■ AUTO / OFF	Legt fest, ob bei Dunkelheit ein AF-Hilfslicht angewendet werden soll. Ist hilfreich, wenn die Fokussierung auf das Motiv bei schwacher Beleuchtung schwierig ist (Seite 27).

### SETUP 1

Option	Einstellung	Beschreibung
<b>FORMAT</b>	OK / CANCEL	Formatiert den „Memory Stick“. Beachten Sie, dass alle auf dem „Memory Stick“ aufgenommenen Daten während der Formatierung gelöscht werden, selbst geschützte Bilder (Seite 40).
<b>FILE NUMBER</b>	■ SERIES RESET	– Weist Dateien fortlaufende Nummern zu, selbst wenn der „Memory Stick“ gewechselt wird. – Setzt die Dateinummer, die bei 0001 beginnt, bei jedem Wechsel des „Memory Stick“ zurück.
<b>言語 / LANGUAGE</b>	■ ENGLISH 日本語 / JPN	– Zeigt die Menüoptionen, Warn- und Fehlermeldungen auf englisch an. – Zeigt die Menüoptionen, Warn- und Fehlermeldungen auf japanisch an.
<b>CLOCK SET</b>	OK / CANCEL	Stellt Datum und Uhrzeit ein (Seite 16).

**SETUP 2**

Option	Einstellung	Beschreibung
<b>LCD BRIGHTNESS</b>	BRIGHT/ ■NORMAL/ DARK	Wählt die LCD-Helligkeit aus. Dies hat keinerlei Auswirkungen auf die aufgenommenen Bilder.
<b>LCD BACKLIGHT</b>	BRIGHT/ ■NORMAL	Wählt die Helligkeit der LCD-Beleuchtung aus. Bei Auswahl von [BRIGHT] wird der Bildschirm hell und gut sichtbar, wenn die Kamera im Freien oder an anderen hellen Orten verwendet wird. Gleichzeitig wird der Akku aber auch schneller verbraucht. Wird nur bei Akkubetrieb der Kamera angezeigt. Wenn [POWER SAVE] auf [ON] gesetzt ist, kann diese Option nicht eingestellt werden.
<b>BEEP</b>	SHUTTER ■ ON  OFF	– Aktiviert den Auslöseton, wenn Sie den Auslöser loslassen. – Aktiviert die akustischen Signale/den Auslöseton (bei Betätigung/Loslassen der Steuertaste/des Auslösers). – Deaktiviert die akustischen Signale/den Auslöseton.
<b>VIDEO OUT</b>	NTSC PAL	– Setzt das Videoausgangssignal in den NTSC-Modus (Japan, USA). – Setzt das Videoausgangssignal in den PAL-Modus (Europa).
<b>USB CONNECT</b>	PTP/■NORMAL	Schaltet den USB-Modus um (Seite 41).
<b>POWER SAVE</b>	■ ON / OFF	Legt fest, ob der POWER SAVE-Modus verwendet werden soll (Seite 13). Wird nur bei Akkubetrieb der Kamera angezeigt.

## **Sicherheits- vorkehrungen**

### **Reinigung**

#### **Reinigen des LCD-Bildschirms**

Reinigen Sie die Bildschirmoberfläche mit einem LCD-Reinigungsset (nicht mitgeliefert), um Fingerabdrücke, Staub usw. zu beseitigen.

#### **Reinigen des Objektivs**

Wischen Sie das Objektiv mit einem weichen Tuch ab, um Fingerabdrücke, Staub usw. zu beseitigen.

#### **Reinigen des DC-Steckers**

Reinigen Sie den DC-Stecker am Netzteil mit einem trockenen Wattestäbchen. Der Stecker muss immer sauber sein. Wenn der Stecker verschmutzt ist, wird der Akku möglicherweise nicht richtig aufgeladen.

#### **Reinigen des Kameragehäuses**

Reinigen Sie das Kameragehäuse mit einem weichen Tuch, das leicht mit Wasser angefeuchtet ist. Wischen Sie das Gehäuse anschließend mit einem trockenen Tuch ab. Verwenden Sie keinerlei Lösungsmittel, wie Verdünnern, Alkohol oder Benzin, da dies zu Schäden am Gehäuse führen könnte.

### **Betriebstemperatur**

Ihre Kamera ist für die Verwendung bei Temperaturen zwischen 0 °C und 40 °C

ausgelegt. Aufnahmen an extrem kalten oder heißen Orten mit Temperaturen außerhalb dieses Bereichs werden nicht empfohlen.

### **Feuchtigkeitskondensation**

Wenn die Kamera direkt von einem kalten an einen warmen Ort gebracht oder in einem sehr feuchten Raum abgelegt wird, kann sich im Inneren der Kamera oder außen Feuchtigkeit niederschlagen. Die Feuchtigkeitskondensation kann zu einer Fehlfunktion der Kamera führen.

#### **In folgenden Fällen kommt es leicht zu Feuchtigkeitskondensation:**

- Die Kamera wird von einem kalten Ort, beispielsweise einem Skihang, in einen warmen, beheizten Raum gebracht.
- Die Kamera wird aus einem klimatisierten Raum oder Fahrzeug bei sehr heißem Wetter mit nach draußen genommen usw.

#### **So vermeiden Sie Feuchtigkeitskondensation**

Wenn Sie die Kamera von einem kalten an einen warmen Ort bringen, transportieren Sie sie in einer geschlossenen Plastiktüte, und lassen Sie die Kamera dort ca. eine Stunde liegen. Entfernen Sie die Plastiktüte, wenn sich die Kamera an die neuen Temperaturbedingungen angepasst hat.

### **Wenn Feuchtigkeitskondensation aufgetreten ist**

Schalten Sie die Kamera aus, und warten Sie ca. eine Stunde, bis die Feuchtigkeit verdunstet ist. Beachten Sie, dass Sie keine scharfen Bilder aufnehmen können, so lange sich im Inneren des Objektivs Feuchtigkeit niederschlagen hat.

### **Der integrierte Akku**

Die Kamera ist mit einem integrierten Akku ausgestattet, der die verschiedenen Einstellungen, z. B. Datum und Uhrzeit, auch im ausgeschalteten Zustand beibehält. Dieser Akku wird während des Betriebs der Kamera ständig aufgeladen. Bei längerer Nichtverwendung der Kamera entlädt er sich jedoch nach und nach. Wenn Sie die Kamera rund einen Monat lang überhaupt nicht verwenden, ist er vollständig entladen. Laden Sie den Akku deshalb unbedingt auf, bevor Sie die Kamera verwenden.

Aber selbst bei nicht geladenem Akku können Sie die Kamera noch verwenden, jedoch Datum und Uhrzeit nicht aufzeichnen.

#### **Laden des Akkus**

Schließen Sie die Kamera mit dem Netzteil an eine Netzsteckdose an, oder legen Sie einen geladenen Akku ein. Stellen Sie dann den POWER-Schalter auf OFF, und nehmen Sie die Kamera erst nach 24 Stunden in Betrieb.

## Der „Memory Stick“

„Memory Stick“ ist ein neues, kompaktes, tragbares und vielseitiges IC-Aufnahmemedium mit einer Datenkapazität, die die einer Diskette übersteigt.

Es gibt zwei Typen von „Memory Stick“: normale „Memory Stick“ und „MagicGate Memory Stick“, die mit der Urheberrechtsschutz-Technologie MagicGate ausgestattet sind. Bei Ihrer Kamera können Sie beide Typen von „Memory Stick“ einsetzen. Da Ihre Kamera jedoch nicht die MagicGate-Standards unterstützt, unterliegen die mit der Kamera aufgenommenen Daten nicht dem Urheberrechtsschutz MagicGate\*.

\* MagicGate ist eine Urheberrechtsschutz-Technologie, die mit einer Verschlüsselungstechnologie arbeitet.

- Wenn der Überspielschutz-Schalter auf LOCK gesetzt ist, können Sie Bilder weder aufnehmen noch löschen. Position und Form des Überspielschutz-Schalters hängt von der Art des verwendeten „Memory Stick“ ab.

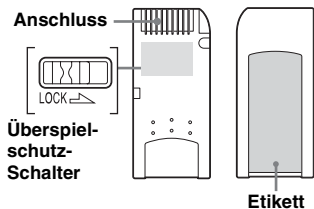

- Nehmen Sie den „Memory Stick“ nicht aus der Kamera, wenn gerade ein Lese- oder Schreibvorgang erfolgt.
- Wenn Sie ihn an einem Ort verwenden, an dem statische Elektrizität oder Störeinstrahlung auftritt, kann es zu Datenverlust kommen.
- Kleben Sie niemals andere Materialien außer dem mitgelieferten Etikett auf. Bringen Sie dieses Etikett nur an der dafür vorgesehenen Stelle an.
- Transportieren und lagern Sie den „Memory Stick“ nur in der dafür vorgesehenen Hülle.
- Berühren Sie die Anschlüsse eines „Memory Stick“ nicht mit der Hand oder mit einem Metallgegenstand.
- Schlagen Sie nicht gegen den „Memory Stick“, verbiegen Sie ihn nicht, und lassen Sie ihn nicht fallen.
- Zerlegen oder modifizieren Sie den „Memory Stick“ nicht.
- Bringen Sie den „Memory Stick“ nicht mit Wasser in Berührung.

## Der „InfoLITHIUM“-Akku



### Was ist der „InfoLITHIUM“-Akku?

Der „InfoLITHIUM“-Akku ist ein Lithium-Ionen-Akku, der Informationen zum Betriebszustand der Kamera anzeigen kann. Der „InfoLITHIUM“-Akku berechnet die Leistungsaufnahme entsprechend den Betriebsbedingungen Ihrer Kamera und zeigt die restliche Akkuladung in Minuten an.

### Laden des Akkus

- Laden Sie die Akkus am besten bei einer Umgebungstemperatur von 10 °C bis 30 °C. Wenn Sie den Akku außerhalb dieses Temperaturbereichs laden, wird er möglicherweise nicht richtig aufgeladen.
- Laden Sie den Akku möglichst vollständig auf.

## Effektive Nutzung des Akkus

- Die Akkuleistung verschlechtert sich bei niedrigen Temperaturen. Gleichzeitig verkürzt sich die Akku-Betriebsdauer. Wenn Sie den Akku längere Zeit nutzen möchten, sollten Sie ihn in einer Tasche an Ihrem Körper aufbewahren, um ihn aufzuwärmen, und erst kurz vor der Aufnahme in die Kamera einlegen.
- Wenn Sie mit dem LCD-Bildschirm arbeiten oder viel mit dem Zoom oder Blitz fotografieren, wird die Akkuladung schneller verbraucht.
- Es wird empfohlen, Ersatzakkus für die zwei- bis dreifache erwartete Aufnahmezeit bereitzuhalten und vor der eigentlichen Aufnahme Probeaufnahmen durchzuführen.
- Bringen Sie den Akku nicht mit Wasser in Berührung. Der Akku ist nicht wasserfest.

## Anzeige der Akkurestzeit

Wenn die Kamera sich abschaltet, obwohl die Restzeitanzeige des Akkus noch ausreichend Akkuladung für den Betrieb ausweist, laden Sie den Akku nach dem Entladen erneut vollständig auf, damit die Anzeige die Akkurestzeit wieder richtig anzeigt. Beachten Sie jedoch, dass die korrekte Akkuanzeige manchmal nicht wiederhergestellt wird, wenn die Kamera längere Zeit bei hohen Temperaturen verwendet wird oder vollständig aufgeladen

bleibt oder wenn der Akku häufig verwendet wird.

## So lagern Sie den Akku

- Wenn der Akku längere Zeit nicht benutzt wird, führen Sie das folgende Verfahren einmal pro Jahr aus, damit seine Funktionstüchtigkeit erhalten bleibt.
  1. Laden Sie den Akku vollständig auf.
  2. Entladen Sie ihn in der Kamera.
  3. Nehmen Sie den Akku aus der Kamera, und lagern Sie ihn an einem trockenen, kühlen Platz.
- Wenn Sie den Akku in der Kamera verwenden möchten, lassen Sie die POWER-Taste im automatischen Wiedergabemodus (Seite 64) eingeschaltet, bis sich die Kamera ausschaltet.

## Akku-Betriebszeit

- Die Akku-Betriebszeit ist begrenzt. Die Akkukapazität nimmt bei häufiger Verwendung und im Laufe der Zeit immer mehr ab. Wenn die Akku-Betriebszeit anscheinend beträchtlich kürzer geworden ist, hat der Akku vermutlich das Ende seiner Lebensdauer erreicht.
- Die Akku-Betriebszeit hängt von den Lager- und Betriebsbedingungen, Umgebungsbedingungen sowie dem Akkutyp ab.

## Technische Daten

### System

Bildwandler	<b>DSC-P9</b> 8,98 mm (Typ 1/1,8) Farb-CCD Primärer Farbfilter
	<b>DSC-P7</b> 8,93 mm (Typ 1/1,8) Farb-CCD Primärer Farbfilter
Gesamtpixelanzahl der Kamera	<b>DSC-P9</b> Ca. 4 130 000 Pixel
	<b>DSC-P7</b> Ca. 3 340 000 Pixel
Objektiv	3× Zoomobjektiv f=8–24,0 mm (35-mm-Kameravorsatz: 39 bis 117 mm F2,8–5,6)

### Kamera

Effektive Pixelanzahl der Kamera	<b>DSC-P9</b> Ca. 3 950 000 Pixel
	<b>DSC-P7</b> Ca. 3 210 000 Pixel
Belichtungsregelung	Automatisch, Szeneauswahl (drei Modi)
Weißabgleich	Automatisch, Tageslicht, Wolkgig, Leuchtstofflampe, Glühbirne



Dateiformat	Standbilder: DCF-Format (Exif Ver. 2.2, JPEG-Format GIF bei Clip Motion) DPOF-Unterstützung Bewegtbilder: MPEG1-Format (Mono) Audio mit Standbild: MPEG1- Format (Mono)
Aufnahmemedien	„Memory Stick“
Blitz	Empfohlene Entfernung 0,5 bis 3,8 m (W) 0,6 bis 2,4 m (T) (wenn die ISO-Empfindlichkeit auf Auto gesetzt ist)

## Ausgangsanschlüsse

A/V OUT (MONO)-Buchse	Minibuchse Video: 1 V <sub>p-p</sub> , 75 Ω, unsymmetrisch, sync-negativ Audio: 327 mV (bei einer Last von 47 Ω) Ausgangsimpedanz 2,2 kΩ
USB-Buchse	Mini-B

## LCD-Bildschirm

Verwendeter LCD-Typ	3,8 cm (Typ 1,5) TFT
Gesamtanzahl der Punkte	123 200 (560×220) Punkte

## Stromversorgung, allgemein

Verwendeter Akku	NP-FC10
Stromversorgung	3,6 V
Leistungsaufnahme (während der Aufnahme)	1,9 W
Betriebstemperaturbereich	0° bis +40 °C
Lagertemperaturbereich	-20° bis +60 °C
Abmessungen	114 × 51,5 × 35,8 mm (B/H/T, vorstehende Teile nicht mitgerechnet)
Gewicht	206 g (Akku NP-FC10, „Memory Stick“ und Handschlaufe mitgerechnet)
Mikrofon	Elektret-Kondensator-Mikrofon
Lautsprecher	Dynamischer Lautsprecher

## AC-LS1A Netzteil

Stromversorgung	100 bis – 240 V AC, 50/60 Hz
Nennausgangsspannung	4,2 V GS, 1,5 A
Betriebstemperaturbereich	0° bis +40 °C
Lagertemperaturbereich	-20° bis +60 °C
Abmessungen	105 × 36 × 56 mm (B/H/T, vorstehende Teile nicht mitgerechnet)
Gewicht	Ca. 180 g (nur Netzteil)

## Akku NP-FC10

Verwendeter Akku	Lithium-Ionen-Akku
Max. Spannung	4,2 V GS
Nennspannung	3,6 V GS
Kapazität	2,4 Wh (675 mAh)

## Zubehör

- A/V-Verbindungskabel (1)
- Akku NP-FC10 (1)
- AC-LS1A-Netzteil (1)
- Netzkabel (1)
- USB-Kabel (1)
- Handschlaufe (1)
- „Memory Stick“ (16 MB) (1)
- CD-ROM (USB-Treiber: SPVD-008) (1)
- Bedienungsanleitung (1)

Änderungen, die dem technischen Fortschritt dienen, bleiben vorbehalten.

# Der LCD-Bildschirm

## Aufnahmen von Standbildern

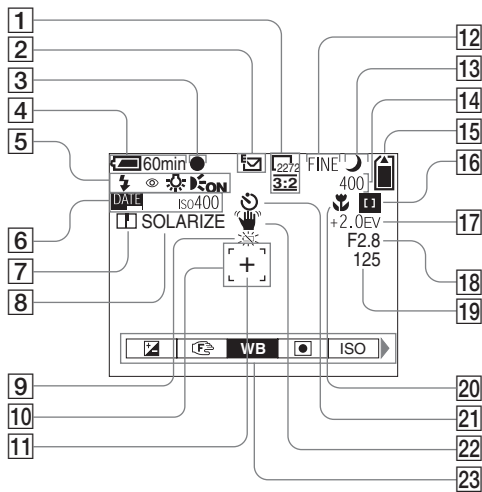

- 1 Bildgrößenanzeige (19, 20)
- 2 Aufnahmemodus-Anzeige (58 – 61)
- 3 AE/AF-Verriegelungsanzeige (22, 54)
- 4 Anzeige Akkurestzeit (11)

- 5 Anzeige Blitz-Modus (26)/  
Verringerung des Rote-Augen-  
Effekts (27)/Weißabgleich (57)/  
AF-Hilfslichtanzeige (27, 93)
- 6 Anzeige für Datum und Uhrzeit  
(29)  
ISO-Empfindlichkeit (89)

- 7 Anzeige Bildschärfe (90, 91, 92)
- 8 Bildeffektanzeige (62)
- 9 Warnanzeige geringe  
Akkuladung (11)
- 10 AF-Bereichssucher (53)
- 11 Zielpunkt für Spotlight-Messung  
(57)
- 12 Bildqualitätsanzeige (19, 20)
- 13 Anzeige Szeneauswahl (30)
- 14 Restbildanzeige (21)  
Anzeigefeld der  
Selbstdiagnosefunktion (87)
- 15 Anzeige der verbleibenden  
„Memory Stick“-Kapazität (21)
- 16 Center AF-Anzeige (53)/  
Voreingestellter Fokuswert (55)
- 17 EV-Einstellanzeige (55)
- 18 Iriswertanzeige
- 19 Verschlusszeiten-Anzeige
- 20 Makro (24)
- 21 Anzeigefeld der  
Selbstdiagnosefunktion (25)
- 22 Vibrationswarnanzeige (86)
- 23 Menü/Führungsmenü (52)

- Mit den MENU-Schaltern kann das Menü/  
Führungsmenü ein- und ausgeschaltet werden.

## Aufnahmen von Bewegtbildern

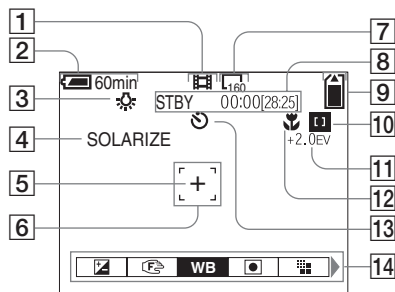

- 1 **Aufnahmemodus-Anzeige** (71)
- 2 **Anzeige Akkurestzeit** (11)
- 3 **Anzeige für Weißabgleich** (57)
- 4 **Bildeffektanzeige** (62)
- 5 **Zielpunkt für Spotlight-Messung** (57)
- 6 **AF-Bereichssucher** (53)
- 7 **Bildgrößenanzeige** (71)
- 8 **Anzeige verbleibende Aufnahmezeit (Max. Aufnahmezeit)** (12)/  
**Anzeigefeld der Selbstdiagnosefunktion** (87)
- 9 **Anzeige der verbleibenden „Memory Stick“-Kapazität** (21)

- 10 **Center AF-Anzeige** (M) (53)/  
**Voreingestellter Fokusswert** (55)
  - 11 **EV-Einstellungsanzeige** (55)
  - 12 **Makro** (M) (24)
  - 13 **Selbstausröseranzeige** (25)
  - 14 **Menü/Führungsmenü** (52)
- Mit den MENU-Schaltern kann das Menü/  
Führungsmenü ein- und ausgeschaltet werden.

Die in Klammern stehenden Seitenzahlen geben an, wo Sie zusätzliche wichtige Informationen finden.

## Wiedergabe von Standbildern

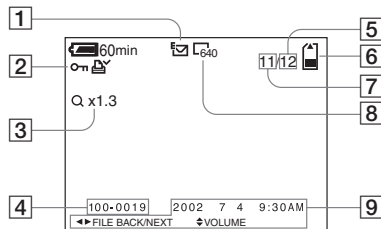

- 1 **Aufnahmemodus-Anzeige** (61)
- 2 **Volumenanzeige** (61)/  
**Schutzanzeige** (66)/  
**Drucksymbolanzeige** (69)
- 3 **Zoom-Anzeige** (63)
- 4 **Dateiname** (50)
- 5 **Anzahl der auf dem „Memory Stick“ aufgenommenen Seiten** (21)
- 6 **Anzeige der verbleibenden „Memory Stick“-Kapazität** (21)
- 7 **Bildnummer** (21)
- 8 **Bildgrößenanzeige** (19, 20)
- 9 **Anzeige Datum/Uhrzeit der Aufnahme** (29)/**Menü/Führungsmenü** (52)

## Wiedergabe von Bewegtbildern

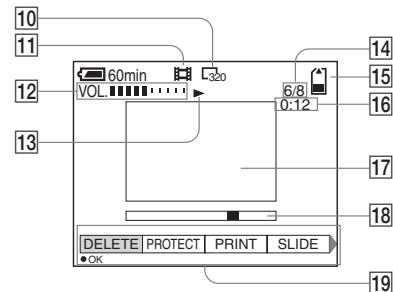

- 10 **Bildgrößenanzeige** (72)
- 11 **Aufnahmemodus-Anzeige** (72)
- 12 **Volumenanzeige** (72)
- 13 **Wiedergabe-Anzeige** (72)
- 14 **Bildanzahl/Anzahl der auf dem „Memory Stick“ gespeicherten Bilder** (72)
- 15 **Verbleibende „Memory Stick“-Kapazität** (72)
- 16 **Zähler** (72)
- 17 **Wiedergabe-Bildschirm** (72)
- 18 **Wiedergabeleiste** (72)
- 19 **Menü/Führungsmenü** (52)

Die in Klammern stehenden Seitenzahlen geben an, wo Sie zusätzliche wichtige Informationen finden.

# Index

## A

A/V-Verbindungskabel .....	34
AE/AF-Verriegelung .....	22, 54
AE/AF-Verriegelungsanzeige .....	9
AF ILLUMINATOR .....	93
AF-Hilfslicht .....	8, 27
AF-Verriegelung .....	54
AF-Verriegelungsanzeige (grün) .....	9
Akku	
Akku-Betriebszeit .....	12
Anzeige Akkurestzeit .....	11
Ladedauer .....	12
Laden des Akkus .....	10
Akustische Signale/Auslöseton .....	94
Anzeigen von Einzelbildern .....	32
Aufnahmemodus	
Aufnehmen (mit dem automatischen Einstellmodus) .....	22
Aufnehmen im Multi Burst-Modus .....	59
Clip Motion .....	58
E-MAIL .....	61
MPEG MOVIE .....	71
VOICE .....	61
Aufnehmen mit eingefügtem Datum und Uhrzeit .....	29
Aufnehmen von Standbildern	
AE/AF-Verriegelungsanzeige .....	9
Anzahl der aufgenommenen Bilder .....	21
Anzahl der aufnehmbaren Bilder .....	12
Anzahl der speicherbaren Bilder .....	88
Aufnehmen mit eingefügtem Datum und Uhrzeit .....	29

Auswählen eines Blitz-Modus .....	26
Autofokus-Modus .....	55
Bildeffekt .....	62
Bildgröße .....	19
Bildqualität .....	19
EV-Einstellung .....	55
Mit dem automatischen Einstellmodus .....	22
Nahaufnahmen (Makro) .....	24
Spotlight-Messung .....	56
Szeneauswahl .....	30
Verwenden des Selbstauslösers .....	25
Weißabgleich .....	57
Zoom .....	24
Autofokus-Modus .....	55
Automatische Abschaltfunktion .....	15

## B

Bearbeiten von Standbildern	
Ändern der Größe .....	68
Drucksymbol .....	69
Schützen .....	66
Belichtung	
EV-Einstellung .....	55
Betriebsartenrad .....	9, 52
Bewegtild	
Anzeigen .....	72
Aufnehmen von Bewegtbildern .....	71
Kontinuierliche Aufnahme .....	13
Kopieren von Bewegtbildern auf den Computer .....	77
Löschen von Bewegtbildern .....	73
Schneiden von Bewegtbildern .....	75
Bild	
Bildgröße .....	19, 20, 88
Bildqualität .....	19

Dateinamen .....	49
Kopieren von Bildern .....	45
Speicherort von Bilddateien .....	49
Bildeffekt .....	62
Blitz	
Auswählen eines Blitz-Modus .....	26
FLASH LEVEL .....	90, 91
RED EYE REDUCTION .....	27

## C

CD-ROM .....	42
Computer	
Kopieren von Bewegtbildern auf den Computer .....	77
Kopieren von Bildern .....	45, 51
USB-Kabel .....	44
USB-Treiber .....	42

## D

Datei	
Dateinamen .....	49
Speicherort von Bilddateien .....	49
DC-Stecker .....	10, 95
DIVIDE .....	75

## E

Einstellen von Datum und Uhrzeit .....	16
Einstellung	
Ändern der Menüeinstellungen .....	52
Bildgröße .....	19, 20, 88
Bildqualität .....	19
Datum und Uhrzeit .....	16
E-MAIL .....	61
EV-Einstellung .....	55

<b>F</b>	
Fernsehgerät .....	34
Feuchtigkeitskondensation .....	95
Fokus	
AE/AF-Verriegelungsanzeige .....	9
AF-Verriegelung .....	54
Aufnahmen (mit dem automatischen Einstellmodus) .....	22
Voreingestellter Fokus .....	55
FORMAT .....	40

<b>G</b>	
GIF .....	50

<b>I</b>	
Index .....	32
Installation	
USB-Treiber .....	42
ISO .....	89

<b>J</b>	
JPG .....	50

<b>K</b>	
Kopieren von Bildern .....	45, 51

<b>L</b>	
Laden	
Ladedauer .....	12
Laden des Akkus .....	10
LCD-Bildschirm	
DSPL/LCD ON/OFF .....	28
LCD-Helligkeit .....	94
Löschen von Bildern .....	36

<b>M</b>	
Memory Stick	
Anzahl der aufgenommenen Bilder .....	21
Anzahl der speicherbaren Bilder/ Aufnahmezeit .....	88
Einlegen des "Memory Stick" .....	18
Formatieren eines "Memory Stick" .....	40
Menü	
Ändern der Menüeinstellungen .....	52
MPG .....	50

<b>N</b>	
Nahaufnahmen (Makro) .....	24
NR langsame Verschlusszeit .....	31
NTSC .....	94

<b>P</b>	
PAL .....	94

<b>R</b>	
RED EYE REDUCTION .....	27, 93
RESET-Taste .....	9, 87

<b>S</b>	
SCN .....	30
Selbstausröser .....	25
SHARPNESS .....	90
Sicherheitsvorkehrungen .....	95
Steuertaste .....	15
Stromversorgung	
Akkus .....	10
Einsetzen des Akkus .....	10
Externe Stromquelle .....	14
ON/OFF .....	15

Sucher .....	28
Szeneauswahl .....	30

<b>U</b>	
USB .....	42, 44

<b>V</b>	
Verwenden der Kamera im Ausland .....	14
VOICE .....	61

<b>W</b>	
Warn- und Fehlermeldungen .....	86
Wiedergabe von Standbildern	
Anzeigen von Bildern auf dem Computer .....	48, 51
Anzeigen von Bildern auf einem Fernsehschirm .....	34
Anzeigen von Einzelbildern .....	32
Arbeiten mit der Zoom-Funktion .....	24
Automatische Wiedergabe .....	64
Indexbildschirm (neun Bilder) .....	33
Quick Review .....	23
ROTATE .....	65

<b>Z</b>	
Zoom	
Arbeiten mit der Zoom-Funktion .....	24
Digitalzoom .....	24
Wiedergabezoom .....	63
Zugriffslampe .....	18
Zuschneiden .....	64





Imprimé sur papier recyclé

Imprimé avec de l'encre à base  
d'huile végétale sans COV  
(composés organiques volatils).

Gedruckt auf Recycling-Papier

Gedruckt mit Farbe auf VOC-  
(Volatile Organic Compound)-  
freier Pflanzenölbasis.

<http://www.sony.net/>

Sony Corporation Printed in Japan

Vous trouverez des compléments d'information et des réponses  
aux questions fréquentes sur notre site web Customer Support.

Auf unserer Kundendienst-Website finden Sie  
Zusatzinformationen zu diesem Produkt und Antworten auf  
häufig gestellte Fragen.