

DCR-IP7BT/IP7E/ PC120BT/PC120E

Bedienungsanleitung zur Netzwerkfunktion
Gebruiksaanwijzing netwerkfunctie



Hinweise zu den Warenzeichen

- "Memory Stick" und  sind eingetragene Warenzeichen der Sony Corporation.
 - Die BLUETOOTH Warenzeichen sind Eigentum der jeweiligen Hersteller und werden von der Sony Corporation in Lizenz verwendet.
 - NetFront von Access Co., Ltd., wird für die Internet-Funktion dieses Produkts übernommen. NetFront ist ein eingetragenes Warenzeichen von Access Co., Ltd., in Japan.
- Copyright © 1996 – 2001 ACCESS CO., LTD.
- Auszüge der mitgelieferten Software basieren zum Teil auf der Arbeit der unabhängigen JPEG-Gruppe.

Alle anderen in diesem Handbuch erwähnten Produktnamen können Warenzeichen oder eingetragene Warenzeichen der jeweiligen Eigentümer sein. Im Handbuch sind die Warenzeichen und eingetragenen Warenzeichen nicht in jedem Fall ausdrücklich durch "™" bzw. "®" gekennzeichnet.

Kein Schadenersatz für Aufnahmen

Wenn es aufgrund einer Fehlfunktion oder von Problemen mit den Speichermedien usw. zu Störungen bei der Aufnahme oder Wiedergabe angehängter oder heruntergeladener Dateien kommt, besteht kein Anspruch auf Schadenersatz für die nicht erfolgte oder beschädigte Aufnahme.

Sicherheitsmaßnahmen

- Stellen Sie vor dem Arbeiten mit der Netzwerkfunktion unbedingt die Uhr des Camcorders ein. Näheres dazu schlagen Sie in der Bedienungsanleitung zum Camcorder nach. Wenn Sie die Netzwerkfunktion verwenden, ohne die Uhr einzustellen, können Sie möglicherweise keine E-Mails senden bzw. empfangen oder keine Web-Seiten anzeigen.
- Nehmen Sie den Akku nicht ab, und lösen Sie nicht das Netzteil, solange sich das Gerät im Modus NETWORK befindet. Andernfalls können die Einstellungen für den Modus NETWORK verlorengehen. Beenden Sie außerdem den Modus NETWORK, wenn Sie den Schalter POWER auf OFF (CHG) stellen oder den Modus wechseln wollen.
- Es empfiehlt sich, Sicherungskopien der E-Mails und Netzwerkstandereinstellungen anzulegen. Aufgrund von Speicherfehlern können diese von Zeit zu Zeit verlorengehen. Zum Speichern der Netzwerkstandereinstellungen schreiben Sie diese auf oder verwenden auf Seite 77 beschriebene "Konfigurationsübersicht". Diese Daten können auch verlorengehen, wenn der Camcorder vom Kundendienst repariert wird.
- Die Netzwerkstandereinstellungen lassen sich mit der Rücksetztaste nicht zurücksetzen.

Hinweis zur Netzwerkfunktion bei Verwendung des Akkus

Wenn die Akkurestladung im Modus NETWORK nicht ausreicht, verwenden Sie das Netzteil, oder tauschen Sie den Akku gegen einen vollständig geladenen Akku aus. Achten Sie darauf, vor dem Anschließen des Netzteils bzw. dem Austauschen des Akkus den Modus NETWORK zu beenden.

Hinweis zur Netzwerkfunktion

Die Netzwerkfunktion steht nur in folgenden Ländern bzw. Regionen zur Verfügung: Belgien, Dänemark, Deutschland, Finnland, Frankreich, Griechenland, Großbritannien, Irland, Luxemburg, Niederlande, Norwegen, Österreich, Portugal, Schweden, Schweiz und Spanien (Stand: 1. 8. 2001, Sony Corporation).

Wenn Sie den Camcorder in einem anderen Land bzw. einer anderen Region verwenden, steht die Netzwerkfunktion nur in dem Land bzw. Region zur Verfügung, in dem/der Sie den Camcorder erworben haben.

Inhalt

Einführung

Die Netzwerkfunktion des Camcorders ...	4
Übersicht über die drahtlose Bluetooth Technologie	5
Grundfunktionen im Modus NETWORK	6
Arbeiten mit dem Menü "Network Menu"	6
Arbeiten mit der Steuertaste	7
Eingeben von Zeichen	8
Arbeiten mit der Menüleiste im Browser	13

Vorbereitungen

Registrieren eines Bluetooth Geräts	15
Verwenden des Modemadapters mit Bluetooth Funktion	15
Wenn die Registrierung fehlschlägt	19
Anzeigen von Informationen zum Camcorder	19
Radiowellenanzeige	20
Auswählen anderer Bluetooth Geräte aus der Liste	20
Löschen eines registrierten Bluetooth Geräts aus der Liste	20
Konfigurieren der Netzwerkstandardeinstellungen	22
Konfigurieren der Standardeinstellungen zum Provider	22
Konfigurieren der Standardeinstellungen für Netzwerkoptionen	26

Netzwerkbetrieb

Die E-Mail-Funktion	29
Senden von E-Mails	29
Das Adreßbuch	40
Empfangen von E-Mails	46
Löschen nicht benötigter E-Mails	52
Anzeigen von Web-Seiten	54
Anzeigen von Web-Seiten	54
Speichern einer Web-Seite auf einem "Memory Stick" – Seiten-Memo	61
Schließen des Browsers	66

Weitere Informationen

Dateispeicherorte und Dateinamen	67
Störungsbehebung	68
Probleme beim Zugriff auf das Internet	68
Probleme mit der E-Mail-Funktion ..	68
Probleme beim Anzeigen einer Web-Seite	69
Technische Daten	71
Meldungen	72
Allgemeines	72
E-Mail	73
Browser	73
Glossar	75
Konfigurationsübersicht	77

Die Netzwerkfunktion des Camcorders

Der Camcorder kann über Ihren Provider auf das Internet zugreifen, indem mit einem Bluetooth Gerät eine Wähl-Netzwerkverbindung hergestellt wird. Sie können Web-Seiten anzeigen, E-Mails senden und empfangen und die mit dem Camcorder aufgenommenen Bilder an E-Mails anhängen. Für das Kommunikationssystem des Camcorders wurde die Bluetooth Spezifikation Version 1.1 übernommen, und kompatible Bluetooth Profile sind das "Generic Access Profile" und die "Dial-up Networking Profiles".

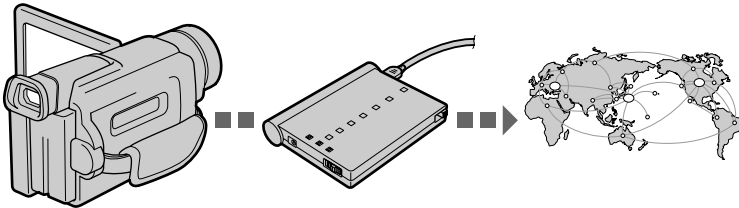

Ihr Camcorder

Bluetooth Gerät, z. B. der Modemadapter mit Bluetooth Funktion

Zum Internet

• Müheloser Zugriff auf das Internet

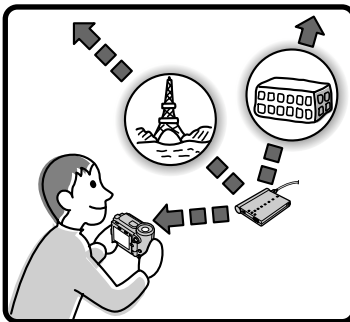

Sie können eine Web-Seite aus dem Internet anzeigen.

• Senden/Empfangen von E-Mails

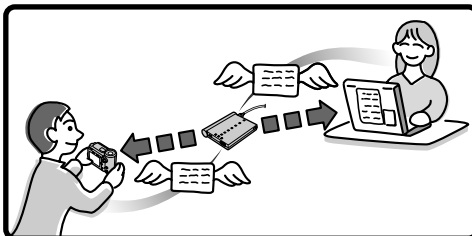

Sie können E-Mails jederzeit senden oder empfangen und Bilder an E-Mails anhängen.

Stellen Sie vor dem Arbeiten mit der Netzwerkfunktion unbedingt die Uhr des Camcorders ein. Werkseitig ist die Uhr nicht eingestellt. Darüber hinaus müssen Sie den Camcorder und das Peripheriegerät konfigurieren und die erforderlichen Registrierungen (Anmeldung beim Internet-Provider usw.) vornehmen.

Übersicht über die drahtlose Bluetooth Technologie

Was ist die drahtlose Bluetooth Technologie?

Die drahtlose Bluetooth Technologie ermöglicht die Kommunikation zwischen verschiedenen Bluetooth Geräten, ohne Kabel verwenden zu müssen. Geräte, die diese Technologie nutzen können, sind PCs, Peripheriegeräte für Computer, PDAs (Personal Digital Assistants) und Mobiltelefone. Dieses omnidirektionale Kommunikationssystem ermöglicht die Kommunikation, auch wenn sich das Bluetooth Gerät in einer Tasche befindet oder sich Hindernisse zwischen den Geräten befinden.

Außerdem verfügt die drahtlose Bluetooth Technologie über ausgereifte Sicherheitsfunktionen, wie z. B. verwürfelte Frequenzen und Datenverschlüsselung.

Authentifizierung

Die Authentifizierungsroutine kann den Zugriff unberechtigter Benutzer auf dieses Netzwerk verhindern. Wenn versucht wird, die Kommunikation mit einem nicht registrierten Bluetooth Gerät aufzubauen, müssen die Geräte erst gegenseitig registriert werden, indem an jedem Gerät ein gemeinsamer Kennschlüssel eingegeben wird. Wenn Sie eine Verbindung zu einem zuvor registrierten Bluetooth Gerät herstellen, startet die Kommunikation, ohne daß der Kennschlüssel eingegeben werden muß.

Grundfunktionen im Modus NETWORK

In diesem Abschnitt werden die grundlegenden Bedienvorgänge am Camcorder im Zusammenhang mit den Netzwerkfunktionen erläutert.

Arbeiten mit dem Menü "Network Menu"

Wie Sie auf das Menü "Network Menu" zugreifen, erfahren Sie unter "Zugreifen auf das Netzwerk" in der mit dem Camcorder gelieferten Bedienungsanleitung.

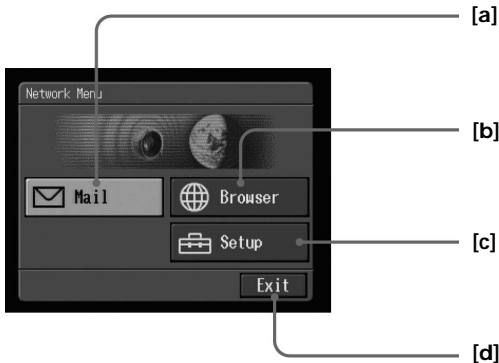

- [a]: Senden und Empfangen von E-Mails. Erläuterungen dazu finden Sie unter "Die E-Mail-Funktion" auf Seite 29.
- [b]: Anzeigen einer Web-Seite aus dem Internet. Einzelheiten dazu finden Sie unter "Anzeigen von Web-Seiten" auf Seite 54.
- [c]: In diesem Menü müssen Sie verschiedene Einstellungen vornehmen, bevor Sie die Netzwerkfunktion nutzen können. Einzelheiten dazu finden Sie unter "Konfigurieren der Netzwerkstandardeinstellungen" auf Seite 22.
- [d]: Beenden des Modus NETWORK.

Die Abbildungen in dieser Bedienungsanleitung zur Netzwerkfunktion können sich leicht von den eigentlichen Bildschirmen unterscheiden.

Arbeiten mit der Steuertaste

Die meisten Netzwerkfunktionen lassen sich mit der Steuertaste ausführen. Wählen Sie eine Option auf dem Bildschirm mit der Steuertaste aus, und bestätigen Sie die Auswahl durch Drücken der Steuertaste.

Hinweis

Die Form der Steuertaste hängt vom Camcorder-Modell ab.

- (1) Drücken Sie mehrmals ▲/▼/◀/▶ auf der Steuertaste, um die gewünschte Option auf dem Bildschirm auszuwählen.
Die ausgewählte Option wird orange dargestellt.

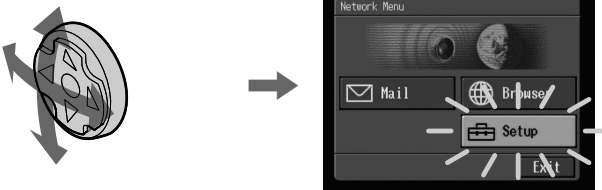

- (2) Drücken Sie auf die Mitte ● der Steuertaste, um die Einstellung zu bestätigen.

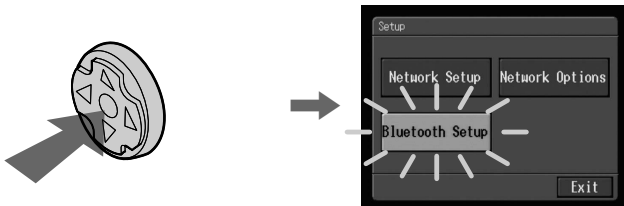

Gehen Sie wie in Schritt 1 und 2 erläutert vor, um die Funktion auszuführen.

Das Verfahren oben wird in dieser Bedienungsanleitung zur Netzwerkfunktion mit "Wählen Sie [XXXX], und drücken Sie auf die Mitte ● der Steuertaste" beschrieben.

Eingeben von Zeichen

Sie müssen im Zusammenhang mit der Netzwerkfunktion häufig Zeichen eingeben, z. B. für E-Mail-Adressen oder Adressen für Web-Seiten (URLs). In diesem Abschnitt wird beschrieben, wie Sie Zeichen eingeben.

1 Auswählen des Zeichentyps

(1) Rufen Sie den Zeicheneingabebildschirm auf.



(2) Wählen Sie eine der Zeichentyp-Registerkarten aus.
abc: Zum Eingeben alphabetischer Zeichen.
123: Zum Eingeben numerischer Zeichen.

Wenn Sie "abc" ausgewählt haben



Wenn Sie "123" ausgewählt haben



2 Eingeben von Zeichen

(1) Wählen Sie das Feld aus, das das einzugebende Zeichen enthält.



- (2) Drücken Sie auf die Mitte ● der Steuertaste, um das Zeichen einzugeben. Wenn Sie die Taste mehrmals drücken, werden die anderen Zeichen auf dem Feld nacheinander ausgewählt. Wenn Sie dasselbe Zeichen erneut oder ein anderes Zeichen auf demselben Feld eingeben wollen, wählen Sie mit ▲/▼/◀/▶ auf der Steuertaste ein anderes Feld und dann wieder das vorherige Feld aus. Einzelheiten zu den verfügbaren Zeichen finden Sie unter "Liste der verfügbaren Zeichen" auf Seite 12.



- (3) Geben Sie weitere Zeichen wie in Schritt 1 und 2 beschrieben ein.
- (4) Wenn Sie alle Zeichen eingegeben haben, wählen Sie [Enter] und drücken auf die Mitte ● der Steuertaste.
Der Bildschirm, der vor dem Aufrufen des Zeicheneingabebildschirms angezeigt wurde, erscheint wieder.

Hinweis

Auch wenn Sie die Zeicheneingabe abbrechen, müssen Sie [Enter] wählen und auf die Mitte ● der Steuertaste drücken, um den Zeicheneingabebildschirm zu schließen.

So löschen Sie ein Zeichen

Wählen Sie [◀] oder [▶]. Mit jedem Tastendruck auf die Mitte ● der Steuertaste wird der Cursor nach links bzw. rechts bewegt. Stellen Sie den Cursor rechts neben das zu löschende Zeichen, wählen Sie [Back Space], und drücken Sie auf die Mitte ● der Steuertaste. Das Zeichen links neben dem Cursor wird gelöscht.

So fügen Sie ein Zeichen ein

Wählen Sie [◀] oder [▶]. Mit jedem Tastendruck auf die Mitte ● der Steuertaste wird der Cursor nach links bzw. rechts bewegt. Stellen Sie den Cursor an die Stelle, an der ein Zeichen eingefügt werden soll, und geben Sie das Zeichen dann ein.

So wechseln Sie in eine neue Zeile

Wählen Sie [↵] aus, und drücken Sie auf die Mitte ● der Steuertaste.

Grundfunktionen im Modus NETWORK

Beispiel: Geben Sie "Hello" für die Option "Subject" auf dem Bildschirm "Send" ein.

(1) Wählen Sie die Registerkarte "abc".



(2) Wählen Sie [ghi], und drücken Sie fünfmal auf die Mitte ● der Steuertaste. "H" wird eingegeben.

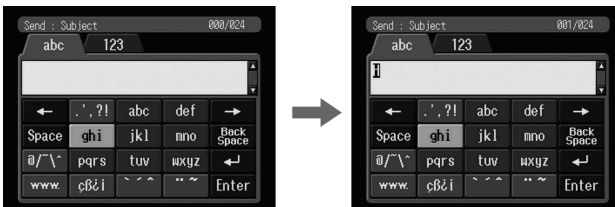

(3) Wählen Sie [def], und drücken Sie zweimal auf die Mitte ● der Steuertaste. "e" wird eingegeben.

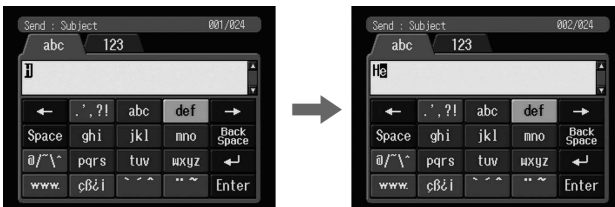

(4) Wählen Sie [jkl], und drücken Sie dreimal auf die Mitte ● der Steuertaste. "l" wird eingegeben.

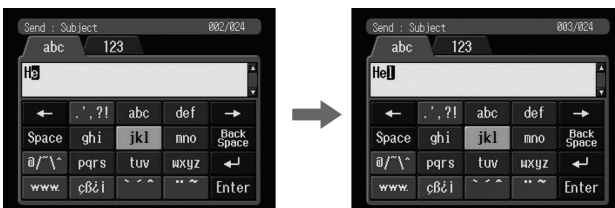

Grundfunktionen im Modus NETWORK

- (5) Wählen Sie [→] aus, und drücken Sie auf die Mitte ● der Steuertaste. Der Cursor wechselt zur nächsten Position.

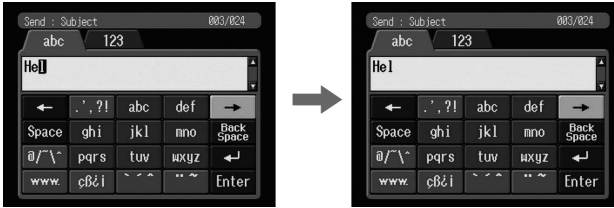

- (6) Wählen Sie [jkl], und drücken Sie dreimal auf die Mitte ● der Steuertaste. "l" wird eingegeben.

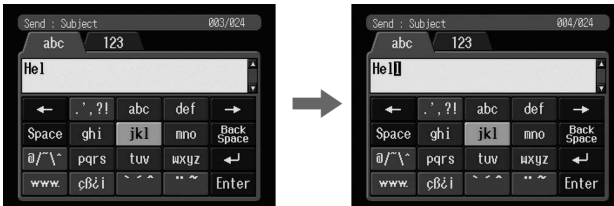

- (7) Wählen Sie [mno], und drücken Sie dreimal auf die Mitte ● der Steuertaste. "o" wird eingegeben.

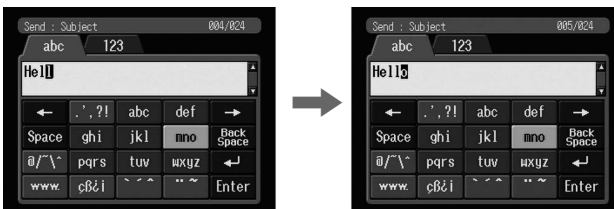

- (8) Wählen Sie [Enter], und drücken Sie auf die Mitte ● der Steuertaste. Damit haben Sie "Hello" eingegeben, und der Bildschirm "Send" erscheint wieder.

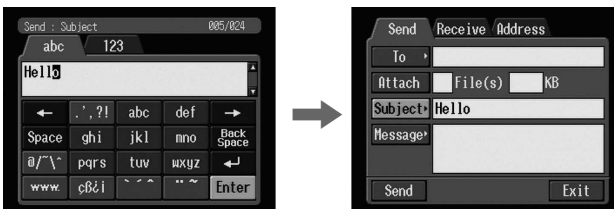

Grundfunktionen im Modus NETWORK

Liste der verfügbaren Zeichen

Alphabetische Zeichen

Feld	Zeichen
<input type="text" value="abc"/>	a → b → c → A → B → C → a →...
<input type="text" value="def"/>	d → e → f → D → E → F → d →...
<input type="text" value="ghi"/>	g → h → i → G → H → I → g →...
<input type="text" value="jkl"/>	j → k → l → J → K → L → j →...
<input type="text" value="mno"/>	m → n → o → M → N → O → m →...
<input type="text" value="pqrs"/>	p → q → r → s → P → Q → R → S → p →...
<input type="text" value="tuv"/>	t → u → v → T → U → V → t →...
<input type="text" value="wxyz"/>	w → x → y → z → W → X → Y → Z → w →...

Symbole (bei Auswahl der Registerkarte "abc")

Feld	Zeichen
<input type="text" value=".:?!"/>	. → ' → , → ? → ! → . →...
<input type="text" value="@/~/\^@"/>	@ → / → ~ → \ → ^ → @ →...
<input type="text" value="www."/>	www. → .com → .net → .html → www. →...
<input type="text" value="..."/>	a: à → á → â → ã → a → à →... A: À → Á → Â → Ã → A → À →... e: è → é → ê → ë → e → è →... E: È → É → Ê → Ë → E → È →... i: ì → í → î → ï → i → ì →... I: Ì → Í → Î → Ï → I → Ì →... o: ò → ó → ô → õ → o → ò →... O: Ò → Ó → Ô → Õ → O → Ò →... u: ù → ú → û → ü → u → ù →... U: Ù → Ú → Û → Ü → U → Ù →... y: ý Y: Ý
<input type="text" value="~"/>	a: ä → å → a → ä →... A: Ä → Å → A → Ä →... e: ë → e → ë →... E: Ê → E → Ê →... i: ï → i → ï →... I: Ï → I → Ï →... o: ö → ö → o → ö →... O: Ö → Ö → O → Ö →... u: ü → u → ü →... U: Ü → U → Ü →... y: ý → y → ý →... n: ñ → n → ñ →... N: Ñ → N → Ñ →...
<input type="text" value="çß&i"/>	ç → ß → ç → i → Ç → ç →...

Symbole (bei Auswahl der Registerkarte "123")

Feld	Zeichen
<input type="text" value=" <>{}"/>	→ < → > → { → } → →...
<input type="text" value="()"/>	(→) → [→] → (→...
<input type="text" value="._+ ="/>	. → + → - → = → _ → . →...
<input type="text" value="*;&:'"/>	* → ; → & → : → ' → * →...
<input type="text" value="#\$%"/>	# → " → \$ → % → # →...

Zahlen

Feld	Zeichen
0	0
1	1
2	2
3	3
4	4
5	5
6	6
7	7
8	8
9	9

Arbeiten mit der Menüleiste im Browser

Wenn Sie auf das Internet zugreifen und eine Web-Seite anzeigen, können Sie über die Menüleiste verschiedene Funktionen ausführen. Drücken Sie, solange der Browser-Bildschirm angezeigt wird, die Taste BROWSER MENU am Camcorder, um die Menüleiste einzublenden. Einzelheiten zu BROWSER MENU finden Sie in der Bedienungsanleitung zum Camcorder.

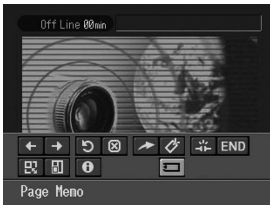

So blenden Sie die Menüleiste ein

- (1) Drücken Sie BROWSER MENU am Camcorder.
Die folgende Menüleiste erscheint.



- (2) Drücken Sie ▼ auf der Steuertaste.
Die übrigen Optionen der Menüleiste erscheinen.











So blenden Sie die Menüleiste aus





Drücken Sie erneut BROWSER MENU am Camcorder. Die Menüleiste wird ausgeblendet.

Die Optionen der Menüleiste

Die Optionen in der oberen Zeile

Option	Funktion
 (Vorherige Seite)	Wechseln zur vorherigen Seite.
 (Nächste Seite)	Wechseln zur nächsten Seite.
 (Aktualisieren)	Aktualisieren der aktuellen Seite. Verwenden Sie diese Option, wenn Bilder oder Zeichen auf der Web-Seite nicht richtig angezeigt werden.
 (Stop)	Stoppen des Ladens der aktuellen Seite.
 (Neuer URL)	Eingeben des URL einer Web-Seite.
 (Lesezeichen)	Lesezeichen der aktuellen Seite. Lesezeichen werden im Camcorder gespeichert. Das Setzen von Lesezeichen ist nützlich, wenn man häufig auf bestimmte Seiten zugreifen will.
 (Leitung trennen)	Trennen der Telefonverbindung.
 (Ende)	Schließen des Browsers.

Die Optionen in der unteren Zeile

Option	Funktion
 (Zoom)	Ändern der Seitengröße.
 (Frame-Auswahl)	Wechseln des Frames auf der gerade angezeigten Seite. Verwenden Sie diese Option, wenn die Seite mehrere getrennte Frames aufweist.
 (Seiteninformationen)	Anzeigen von Titel und URL der aktuellen Seite.
 (Seiten-Memo)	Speichern der aktuellen Seiten auf dem "Memory Stick". Sie können die Seite dann ohne Zugriff auf das Internet anzeigen lassen.

Hinweis

Die Optionen funktionieren je nach Web-Seite, auf die Sie zugreifen, möglicherweise nicht.

Registrieren eines Bluetooth Geräts

In diesem Abschnitt wird erläutert, wie Sie ein Bluetooth Gerät registrieren. Dazu wird als Beispiel das Vorgehen beim Registrieren des Sony-Modemadapters mit Bluetooth Funktion beschrieben. Sobald die Registrierung vorgenommen wurde, kann der Camcorder eine Verbindung zu dem Bluetooth Gerät herstellen, ohne daß das Gerät immer wieder registriert werden muß. Bis zu drei Bluetooth Geräte können registriert werden. Schlagen Sie bitte auch in der mit dem Bluetooth Gerät gelieferten Bedienungsanleitung nach.

Weitere Informationen zu Bluetooth Geräten, die mit dem Camcorder kompatibel sind, finden Sie unter folgenden URLs:

- <http://www.sony.ca/service>
- <http://www.sony-europe.com/imaging> und dann auf "support" klicken
- <http://www.sony-asia.com.sg/helpdesk>

Nur beim Modell DCR-IP7BT/PC120BT

Der Sony-Modemadapter BTA-NW1 mit Bluetooth Funktion wird mit dem DCR-IP7BT/PC120BT mitgeliefert. Dieses Gerät ist im DCR-IP7BT/PC120BT bereits registriert.

Hinweise

- Wenn Sie den Sony-Modemadapter BTA-NW1 mit Bluetooth Funktion verwenden, installieren Sie ihn so, daß sich keine Hindernisse zwischen dem Camcorder und dem Gerät befinden. Die Entfernung zwischen den Geräten darf maximal 10 m betragen.
- Die Verbindung kann je nach den Bedingungen, unter denen die Kommunikation stattfindet, unterbrochen werden.

Verwenden des Modemadapters mit Bluetooth Funktion

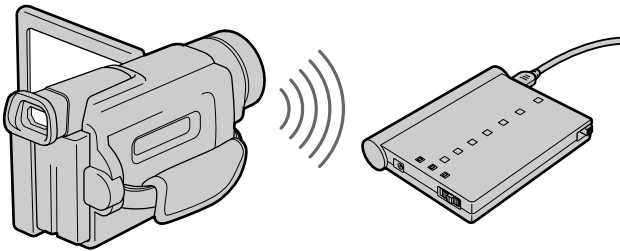

1 Vorbereiten des Modemadapters mit Bluetooth Funktion

Schalten Sie den Modemadapter mit Bluetooth Funktion in Verbindungsbereitschaft (BONDING). Näheres dazu finden Sie in der Bedienungsanleitung zum Modemadapter mit Bluetooth Funktion.

Registrieren eines Bluetooth Geräts

2 Definieren des Modemadapters mit Bluetooth Funktion als Verbindungsgerät

- (1) Öffnen Sie das Menü "Network Menu".
Wie Sie das Menü "Network Menu" aufrufen, erfahren Sie unter "Zugreifen auf das Netzwerk" in der mit dem Camcorder gelieferten Bedienungsanleitung.



- (2) Wählen Sie die Option [Setup], und drücken Sie auf die Mitte ● der Steuertaste.
Der Bildschirm "Setup" erscheint.

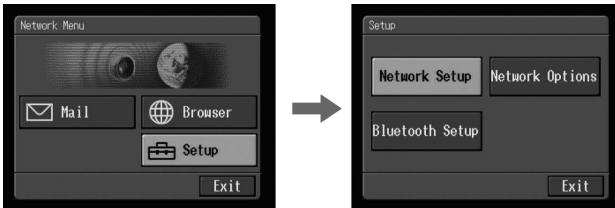

- (3) Wählen Sie die Option [Bluetooth Setup], und drücken Sie auf die Mitte ● der Steuertaste.
Der Bildschirm "Bluetooth Setup" erscheint.

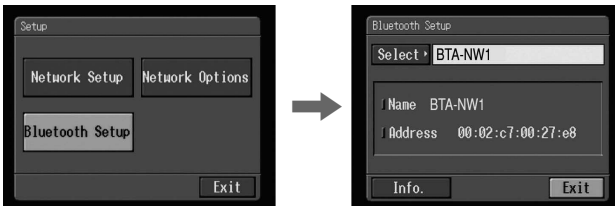

Registrieren eines Bluetooth Geräts

- (4) Wählen Sie [Select] aus, und drücken Sie auf die Mitte ● der Steuertaste. Die Liste mit den Bluetooth Geräten erscheint. Wenn Sie zum ersten Mal eine Registrierung vornehmen, werden nur [↵ Return] und [⊕ New] angegeben. Die Liste enthält bis zu drei Bluetooth Geräte. Wenn Sie ein Bluetooth Gerät aus der Liste auswählen wollen, lesen Sie bitte unter “Auswählen anderer Bluetooth Geräte aus der Liste” auf Seite 20 nach.

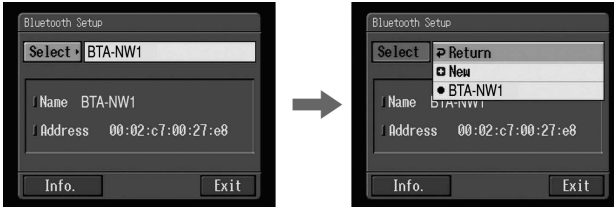

Tip

Das zuletzt verwendete Bluetooth Gerät wird neben [⊕ New] aufgelistet.

- (5) Wählen Sie die Option [⊕ New], und drücken Sie auf die Mitte ● der Steuertaste. Der Camcorder beginnt, nach Bluetooth Geräten zu suchen. Wenn die Suche abgeschlossen ist, erscheint eine Liste mit den verfügbaren Bluetooth Geräten.

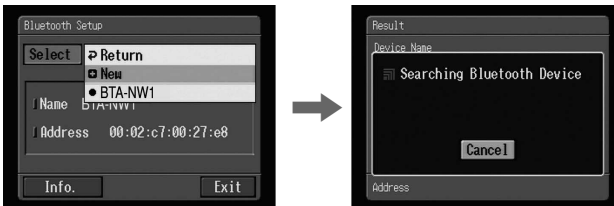

Hinweise

- Die Suche kann etwa 10 bis 60 Sekunden dauern. Die Dauer hängt von der Anzahl der Bluetooth Geräte um den Camcorder herum ab.
- Wenn das zu registrierende Bluetooth Gerät nicht gefunden wird, gehen Sie nochmals wie ab Schritt 4 erläutert vor.

- (6) Wählen Sie das gewünschte Bluetooth Gerät aus, und drücken Sie auf die Mitte ● der Steuertaste. Der Zeicheneingabebildschirm erscheint.

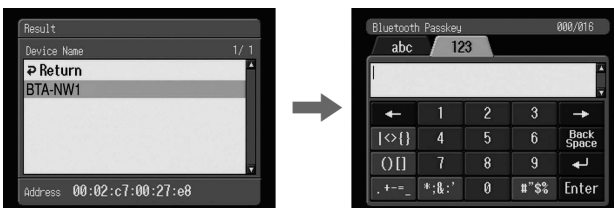

Registrieren eines Bluetooth Geräts

- (7) Geben Sie den Kennschlüssel ein.
Einzelheiten zur Eingabe von Zeichen finden Sie unter “Eingeben von Zeichen” auf Seite 8.
Beim Modemadapter BTA-NW1 mit Bluetooth Funktion ist der Kennschlüssel beispielsweise seine Seriennummer, die auf dem Etikett auf der Rückseite angegeben ist.

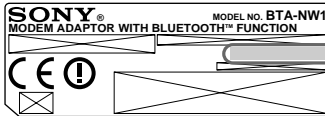

Kennschlüssel
Die zum Registrieren eines Bluetooth Geräts erforderliche Nummer

Tip zum “Kennschlüssel”

Der Kennschlüssel ist eine Kennnummer, die erforderlich ist, damit zwei Bluetooth Geräte miteinander kommunizieren können. Die Verbindung wird zugelassen, wenn der Kennschlüssel eingegeben wurde. Dieser “Kennschlüssel” wird auch als “Bluetooth Kennschlüssel”, “PIN”, “Bluetooth PIN” usw. bezeichnet. Näheres dazu finden Sie in der Bedienungsanleitung zum Bluetooth Adapter.

- (8) Wählen Sie [Enter], und drücken Sie auf die Mitte ● der Steuertaste.
Wenn die Registrierung erfolgt ist, erscheint wieder der Bildschirm “Bluetooth Setup”. Das ausgewählte Bluetooth Gerät wird angegeben.

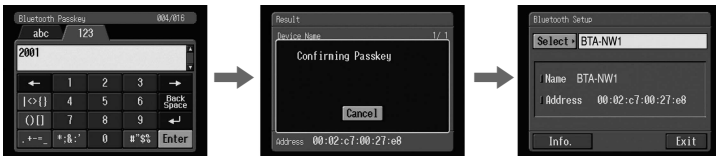

Hinweis

Wenn die Meldung “Bluetooth Registration Error Check the Passkey” angezeigt wird, wählen Sie [OK] und drücken auf die Mitte ● der Steuertaste. Gehen Sie nochmals wie ab Schritt 4 erläutert vor.

- (9) Wählen Sie [Exit] aus, und drücken Sie auf die Mitte ● der Steuertaste.
Der Bildschirm “Setup” erscheint erneut. Einzelheiten zum Ausschalten des Modemadapters mit Bluetooth Funktion finden Sie in der Bedienungsanleitung, die mit dem Modemadapter mit Bluetooth Funktion geliefert wird.
- (10) Wählen Sie [Exit] aus, und drücken Sie auf die Mitte ● der Steuertaste.
Das Menü “Network Menu” wird wieder angezeigt.

Registrieren eines Bluetooth Geräts

Wenn die Registrierung fehlschlägt

Gehen Sie erneut wie ab Schritt 4 unter “Verwenden des Modemadapters mit Bluetooth Funktion” auf Seite 15 erläutert vor.

Anzeigen von Informationen zum Camcorder

Sie können Informationen zu Ihrem Camcorder anzeigen lassen.

- (1) Öffnen Sie das Menü “Network Menu”.

Wie Sie das Menü “Network Menu” aufrufen, erfahren Sie unter “Zugreifen auf das Netzwerk” in der mit dem Camcorder gelieferten Bedienungsanleitung.



- (2) Wählen Sie die Option [Setup], und drücken Sie auf die Mitte ● der Steuertaste.

Der Bildschirm “Setup” erscheint.

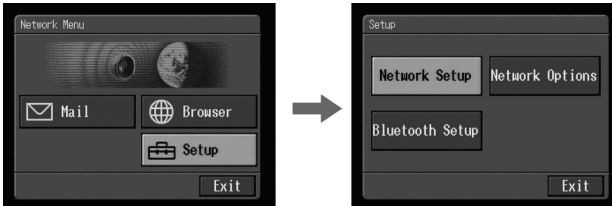

- (3) Wählen Sie die Option [Bluetooth Setup], und drücken Sie auf die Mitte ● der Steuertaste.

Der Bildschirm “Bluetooth Setup” erscheint.

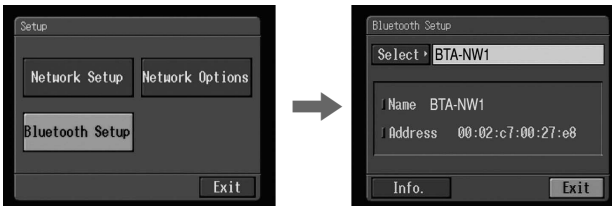

Registrieren eines Bluetooth Geräts

- (4) Wählen Sie die Option [Info.] aus, und drücken Sie auf die Mitte ● der Steuertaste.

Der Bildschirm “Bluetooth Setup: Self information” erscheint.

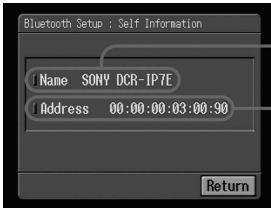

Modellbezeichnung

Dies ist die eindeutige Adresse, die jedem Camcorder werkseitig zugewiesen wird. Diese Adresse wird verwendet, wenn Informationen zwischen den Geräten ausgetauscht werden. Diese Adresse kann nicht geändert werden. Die Nummer auf der Abbildung stellt ein Beispiel dar.

So blenden Sie den Bildschirm “Self Information” aus

Wählen Sie [Return], und drücken Sie auf die Mitte ● der Steuertaste.

Radiowellenanzeige

 gibt den Radiowellenstatus des angeschlossenen Bluetooth Geräts an. Diese Angabe ist nur ein Richtwert.

Auswählen anderer Bluetooth Geräte aus der Liste

Wählen Sie in Schritt 4 unter “Verwenden des Modemadapters mit Bluetooth Funktion” auf Seite 15 das gewünschte Bluetooth Gerät aus, und drücken Sie auf die Mitte ● der Steuertaste. Die Geräteinformationen werden angezeigt. Wählen Sie [Exit] aus, und drücken Sie auf die Mitte ● der Steuertaste.

Löschen eines registrierten Bluetooth Geräts aus der Liste

Bis zu drei Bluetooth Geräte können im Camcorder registriert werden. Wenn Sie ein Bluetooth Gerät aus der Liste löschen wollen, gehen Sie wie im folgenden erläutert vor.

- (1) Öffnen Sie das Menü “Network Menu”.

Wie Sie das Menü “Network Menu” aufrufen, erfahren Sie unter “Zugreifen auf das Netzwerk” in der mit dem Camcorder gelieferten Bedienungsanleitung.



Registrieren eines Bluetooth Geräts

- (2) Wählen Sie die Option [Setup], und drücken Sie auf die Mitte ● der Steuertaste.

Der Bildschirm "Setup" erscheint.

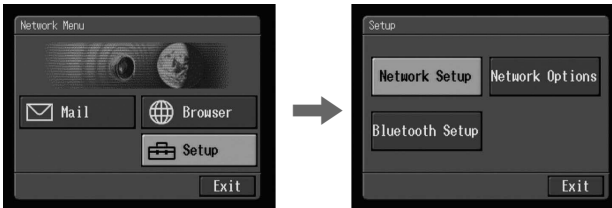

- (3) Wählen Sie die Option [Bluetooth Setup], und drücken Sie auf die Mitte ● der Steuertaste.

Der Bildschirm "Bluetooth Setup" erscheint.

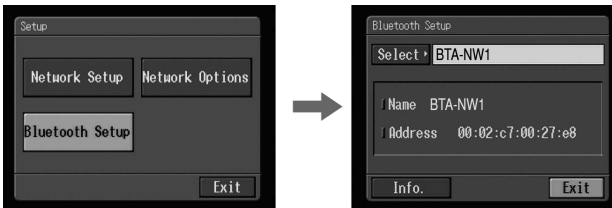

- (4) Wählen Sie [Select] aus, und drücken Sie auf die Mitte ● der Steuertaste.
Die Liste mit den Bluetooth Geräten erscheint.

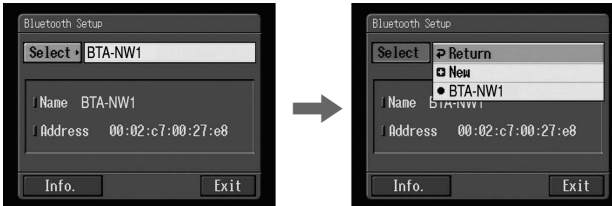

- (5) Wählen Sie das zu löschende Gerät aus, und drücken Sie auf die Mitte ● der Steuertaste.

Der Gerätenamen und die Adresse des ausgewählten Geräts werden angezeigt.

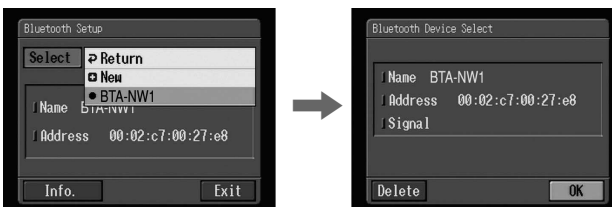

- (6) Wählen Sie [Delete], und drücken Sie auf die Mitte ● der Steuertaste.
Das ausgewählte Gerät wird aus der Liste gelöscht.

Konfigurieren der Netzwerkstandardeinstellungen

Sie müssen auf das Internet zugreifen, wenn Sie eine Web-Seite anzeigen oder E-Mails senden oder empfangen wollen. In diesem Abschnitt wird erläutert, wie Sie die Netzwerkstandardeinstellungen für den Zugriff auf das Internet vornehmen.

Konfigurieren der Standardeinstellungen zum Provider

Konfigurieren Sie die Standardeinstellungen zum Provider gemäß den Anforderungen des Providers. Wenn Sie mit den Konfigurationsoptionen Probleme haben, wenden Sie sich an den Provider.

- (1) Öffnen Sie das Menü "Network Menu".

Wie Sie das Menü "Network Menu" aufrufen, erfahren Sie unter "Zugreifen auf das Netzwerk" in der mit dem Camcorder gelieferten Bedienungsanleitung.



- (2) Wählen Sie die Option [Setup], und drücken Sie auf die Mitte ● der Steuertaste.

Der Bildschirm "Setup" erscheint.

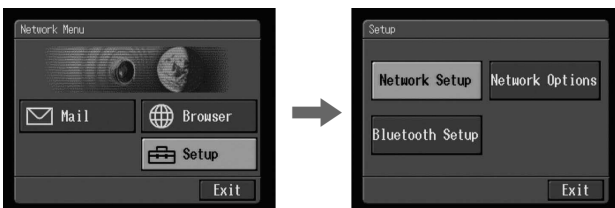

- (3) Wählen Sie die Option [Network Setup], und drücken Sie auf die Mitte ● der Steuertaste.

Der Bildschirm "Provider Setup: Custom" erscheint.

Wenn der Bildschirm "PPP" nicht angezeigt wird, wählen Sie die Registerkarte "PPP".

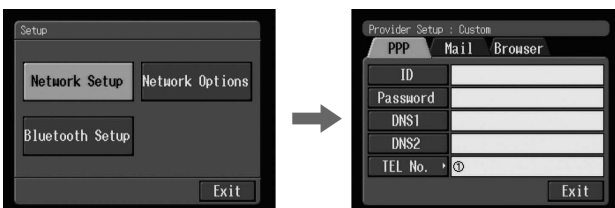

Konfigurieren der Netzwerkstandardeinstellungen

(4) Geben Sie Werte für die folgenden Optionen ein:

ID: Geben Sie den Anmeldenamen ein, mit dem Sie bei einer Wählverbindung auf den Provider zugreifen.

Tip zu "ID"

Diese "ID" wird auch als "Benutzer-ID", "Anmelde-name", "PPP-Anmelde-name", "Netzwerk-ID", "Anmelde-ID", "Anmeldungsname", "Benutzername" usw. bezeichnet.

Password: Geben Sie das Kennwort ein, mit dem Sie bei einer Wählverbindung auf den Provider zugreifen.

Tip zu "Password"

Dieses "Kennwort" wird auch als "PPP-Kennwort", "Netzwerk-kennwort", "Verbindungs-kennwort" usw. bezeichnet.

Tip zur Wählverbindung

Bei der Wählverbindung wird der Zugang zum Internet über eine Telefonleitung hergestellt.

DNS1: Geben Sie die DNS-Server-Adresse (DNS = Domain Name System) Ihres Providers ein.

Tips zu "DNS1"

- Diese "DNS1" wird auch als "Namensserver", "Primärer DNS-Server", "Primärer Namensserver" usw. bezeichnet.
- Bei einigen Providern ist diese Angabe nicht erforderlich. Näheres dazu erfahren Sie bei Ihrem Provider.

DNS2: Geben Sie, falls erforderlich, die sekundäre DNS-Server-Adresse Ihres Providers ein.

Tips zu "DNS2"

- Diese "DNS2" wird auch als "sekundärer DNS-Server" usw. bezeichnet.
- Bei einigen Providern ist diese Angabe nicht erforderlich. Näheres dazu erfahren Sie bei Ihrem Provider.

TEL No. ①: Geben Sie die Telefonnummer des für Sie günstigsten Standorts ein.

Tip zum Standort

Die meisten Provider installieren Standorte in verschiedenen Regionen. Es empfiehlt sich, den günstigsten Standort auszuwählen, mit dem Sie die niedrigsten Telefongebühren erzielen.

TEL No. ②/TEL No. ③: Geben Sie, falls erforderlich, eine zweite und dritte Telefonnummer ein.

Konfigurieren der Netzwerkstandardeinstellungen

- (5) Wählen Sie die Registerkarte "Mail".
Der Bildschirm "Mail" wird angezeigt.



- (6) Geben Sie Werte für die folgenden Optionen ein:
User ID: Geben Sie die Benutzer-ID ein, die Sie für Ihren Provider verwenden.

Password: Geben Sie das Kennwort Ihrer Benutzer-ID für den Zugriff auf den POP-Server ein. Ihre Benutzer-ID und das Kennwort sind für die E-Mail-Funktion erforderlich.

Tip zu "Password"

Dieses "Kennwort" wird auch als "Mail-Kennwort", "Mail-Server-Kennwort" usw. bezeichnet.

Address: Geben Sie Ihre E-Mail-Adresse ein.

Tip zu "Address"

Diese Adresse wird als "Mail-Adresse", "E-Mail-Adresse" usw. bezeichnet.

POP Server: Geben Sie die POP-Server-Adresse (POP = Post Office Protocol) Ihres Providers ein. Der POP-Server wird zum Empfangen von E-Mails benötigt.

Tip zu "POP Server"

Dieser "POP-Server" wird auch als "Mail-Server", "POP3-Server" usw. bezeichnet.

SMTP Server: Server: Geben Sie die SMTP-Server-Adresse (SMTP = Simple Mail Transfer Protocol) Ihres Providers ein. Der SMTP-Server wird zum Senden von E-Mails benötigt.

Tip zu "SMTP Server"

Dieser "SMTP-Server" wird auch als "Mail-Server", "SMTP-Mail-Server" usw. bezeichnet. Bei einigen Providern ist der SMTP-Server gleichzeitig der POP-Server.

APOP: Legen Sie fest, ob Sie APOP verwenden wollen.

Tip zu "APOP"

APOP ist ein Authentifizierungsprotokoll für die Sicherheit. Wenn Ihr Provider APOP unterstützt, empfiehlt es sich, diese Option zu aktivieren. Weitere Informationen dazu, ob der Provider APOP unterstützt, erhalten Sie bei Ihrem Provider.

Konfigurieren der Netzwerkstandardeinstellungen

- (7) Wählen Sie die Registerkarte "Browser".
Der Bildschirm "Browser" erscheint.



- (8) Geben Sie Werte für die folgenden Optionen ein:
Proxy: Geben Sie die Proxy-Server-Adresse Ihres Providers ein.
Port: Geben Sie die Port-Nummer für den Proxy-Server des Providers ein. Bei einigen Providern ist diese Angabe nicht erforderlich. Näheres dazu erfahren Sie bei Ihrem Provider.
- (9) Wählen Sie [EXIT] aus, und drücken Sie auf die Mitte ● der Steuertaste.
Damit ist die Konfiguration abgeschlossen, und der Bildschirm "Network Setup" erscheint wieder.
- (10) Wählen Sie [EXIT] aus, und drücken Sie auf die Mitte ● der Steuertaste.
Der Bildschirm "Setup" erscheint erneut.

Konfigurieren der Netzwerkstandardeinstellungen

Konfigurieren der Standardeinstellungen für Netzwerkoptionen

Bei der Konfiguration der Netzwerkoptionen ist zu beachten, daß Sie die Netzwerkfunktion auch verwenden können, wenn Sie die Standardeinstellungen der Netzwerkoptionen beibehalten. Wenn Sie die Standardeinstellungen gemäß den Anforderungen des Providers vorgenommen haben, können Sie auf das Internet zugreifen, ohne die Optionen auf dem Bildschirm "Network Options" zu modifizieren.

- (1) Rufen Sie den Bildschirm "Setup" auf.

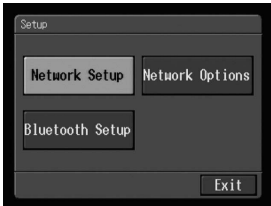

- (2) Wählen Sie [Network Options], und drücken Sie auf die Mitte ● der Steuertaste.
Der Bildschirm "Network Options" erscheint.

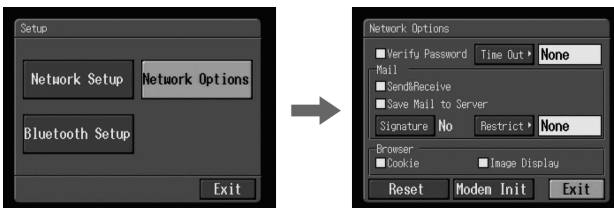

- (3) Geben Sie Werte für die folgenden Optionen ein:
Verify Password: Legen Sie fest, ob für den Zugriff auf den Provider ein Kennwort eingegeben werden muß. Wenn Sie diese Option aktivieren, müssen Sie das Kennwort für den Zugriff auf den Provider immer eingeben, wenn Sie eine Verbindung herstellen wollen.

Hinweis

Wenn diese Option aktiviert ist:

- In diesem Fall können Sie das Kennwort für den Zugriff auf den Provider nicht definieren.

Tip zu "Verify Password"

Wenn Sie diese Option aktivieren, müssen Sie das Kennwort für den Zugriff auf den Provider immer eingeben, wenn Sie eine Verbindung herstellen wollen. Damit können Sie verhindern, daß andere Personen mit Ihrer ID eine Verbindung zu Ihrem Provider herstellen.

Time Out: Legen Sie fest, ob die Verbindung automatisch getrennt werden soll, wenn eine bestimmte Zeitlang (1 Minute, 2 Minuten, 5 Minuten, 15 Minuten oder 30 Minuten) keine Kommunikation erfolgt.

Hinweis

Auch wenn Sie eine bestimmte Dauer für die Funktion “Time Out” festgelegt haben, wird die Verbindung je nach der Web-Seite, auf die Sie zugreifen, möglicherweise nicht automatisch getrennt. In diesem Fall können Sie die Verbindung von Hand trennen.

Mail

Send&Receive: Wählen Sie, ob nach dem Senden einer E-Mail das Eingangsfach für E-Mails überprüft werden soll.

Save Mail to Server: Wählen Sie aus, ob Kopien der Nachrichten auf dem Server gespeichert werden sollen.

Hinweis

Wenn Sie diese Option nicht aktivieren und versuchen, E-Mails zu empfangen, werden E-Mails je nach Typ der empfangenen E-Mail möglicherweise nicht heruntergeladen und können auf dem Server verlorengehen. Einzelheiten dazu finden Sie unter “Hinweis zu “Save Mail to Server”” auf Seite 28.

Signature: Konfigurieren Sie diese Option, wenn Sie Ihre Signatur an E-Mails anhängen wollen.

Restrict: Legen Sie fest, ob eine E-Mail ausgelassen werden soll, wenn ihre Dateigröße mehr als 50 KB, 200 KB oder 500 KB beträgt.

Browser

Cookie: Legen Sie fest, ob Sie Cookies akzeptieren. Wenn Ihre individuellen Daten nicht gesendet werden sollen, aktivieren Sie diese Option nicht. Diese Option ist standardmäßig aktiviert.

Image Display: Legen Sie fest, ob beim Anzeigen einer Web-Seite Bilder auf dem Bildschirm angezeigt werden sollen. Diese Option ist standardmäßig aktiviert.

Reset: Mit dieser Option werden alle Optionen im Bildschirm “Network Options” außer “Signature” und “Modem Init” zurückgesetzt.

Hinweis

Wenn Sie Optionen zurücksetzen, erscheint keine Bestätigungsmeldung.

Modem Init: Konfigurieren Sie die Zeichenfolge, die zur Modeminitialisierung verwendet werden soll. Wenn keine Konfiguration angegeben ist, brauchen Sie diese Option nicht zu ändern.

Hinweis

Wenn die Konfiguration falsch ist und Sie versuchen, auf das Internet zuzugreifen, erscheint die Meldung “Connection Error No Response From PPP Server”, und ein Zugriff auf das Internet ist nicht möglich.

- (4) Wählen Sie [EXIT] aus, und drücken Sie auf die Mitte ● der Steuertaste. Der Bildschirm “Setup” erscheint erneut.

Konfigurieren der Netzwerkstandardeinstellungen

Hinweis zu "Save Mail to Server"

Wenn "Save Mail to Server" nicht aktiviert ist, werden auf dem Server keine Kopien der empfangenen E-Mails gespeichert. Die unten erläuterten Fehlermeldungen hängen jedoch vom Typ der E-Mail ab. Siehe die Tabelle unten.

Meldungen ¹⁾	Ursache und/oder Abhilfemaßnahmen
Memory Stick Memory Full	Sie haben versucht, eine E-Mail herunterzuladen, aber der "Memory Stick" ist bereits voll. ²⁾ → Löschen Sie die E-Mail, löschen Sie nicht benötigte E-Mails oder Bilddateien auf dem "Memory Stick", und versuchen Sie erneut, die E-Mail herunterzuladen. → Setzen Sie einen anderen "Memory Stick" mit ausreichend freiem Speicher ein, und laden Sie die E-Mail herunter.
Mail Over Size Limit	Sie haben versucht, eine E-Mail herunterzuladen, die größer ist als in der Option "Restrict" festgelegt. ²⁾ → Sie können die E-Mail mit Ihrem Computer usw. herunterladen. → Löschen Sie die E-Mail, deaktivieren Sie die Option "Restrict", und laden Sie die E-Mail herunter.
Attached Invalid File Deleted	Sie haben eine E-Mail mit einer angehängten Datei heruntergeladen, deren Dateinamenerweiterung ungültig ist. ³⁾ → Der Camcorder kann nur Dateien im JPEG- oder MPEG-Format empfangen.
Mail Over Size Limit	Sie haben eine E-Mail heruntergeladen, deren Nachricht mehr als 4000 Zeichen umfaßt. ³⁾ → Der Camcorder kann keine E-Mail mit mehr als 4000 Zeichen herunterladen. ⁴⁾
Memory Stick Directory Error	→ Setzen Sie einen anderen "Memory Stick" mit ausreichend freiem Speicher ein, und laden Sie die E-Mail herunter.

¹⁾ Diese Fehlermeldungen werden in einer E-Mail angegeben.

²⁾ Diese E-Mails werden auf dem Server gespeichert, auch wenn Sie die Option "Save Mail to Server" nicht aktiviert haben. Sie können die E-Mail mit Ihrem Computer usw. abrufen.

³⁾ Die zuvor heruntergeladene E-Mail wird auf dem Server nicht gespeichert, wenn Sie die Option "Save Mail to Server" nicht aktiviert haben. Sie können diese E-Mail also mit Ihrem Computer usw. nicht abrufen.

⁴⁾ Bei E-Mails mit vielen Zeilenumbrüchen liegt die Anzahl der maximal zulässigen Zeichen unter 4000.

Die E-Mail-Funktion

In diesem Abschnitt werden die Grundlagen für die E-Mail-Funktion erläutert. E-Mails werden über das Internet gesendet und empfangen. Die E-Mail-Funktion ist sehr nützlich. Sie können E-Mails jederzeit senden, und Sie können auch auf einem "Memory Stick" gespeicherte Bilder senden, indem Sie sie an eine E-Mail anhängen.

Senden von E-Mails

Wenn Sie die E-Mail-Adresse des Empfängers eingeben, können Sie eine E-Mail- sofort senden.

1 Angeben der Zieladresse

Achten Sie darauf, die Adresse korrekt einzugeben.

Tip

Sie können die E-Mail-Adresse aus dem Adreßbuch auswählen. Einzelheiten dazu finden Sie unter "Auswählen der Zieladresse aus dem Adreßbuch" auf Seite 45.

(1) Öffnen Sie das Menü "Network Menu".

Wie Sie das Menü "Network Menu" aufrufen, erfahren Sie unter "Zugreifen auf das Netzwerk" in der mit dem Camcorder gelieferten Bedienungsanleitung.



(2) Wählen Sie die Option [✉ Mail], und drücken Sie auf die Mitte ● der Steuertaste.

Der Bildschirm "Send" erscheint.

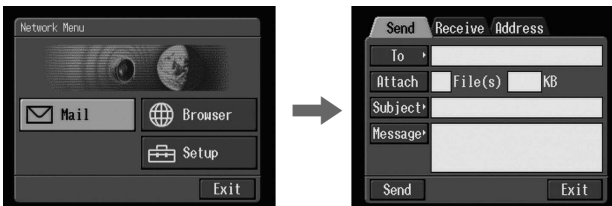

Die E-Mail-Funktion

- (3) Wählen Sie [To], und drücken Sie auf die Mitte ● der Steuertaste. Die Adreßliste erscheint. Die Liste enthält die Empfänger, die im Adreßbuch registriert sind. Einzelheiten zum Adreßbuch finden Sie unter “Das Adreßbuch” auf Seite 40.

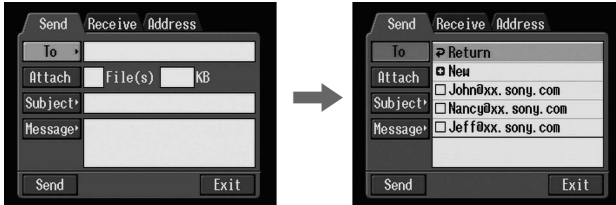

Wenn Sie eine Adresse im Adreßbuch ausgewählt haben, fahren Sie mit Schritt 7 fort.

Tips

- Die zuletzt verwendete Adresse wird neben “New” aufgelistet.
- Die Adressen werden in chronologischer Reihenfolge aufgelistet.

- (4) Wählen Sie die Option [+ New], und drücken Sie auf die Mitte ● der Steuertaste. Der Zeicheneingabebildschirm erscheint.

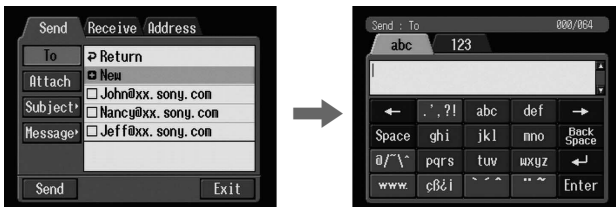

- (5) Geben Sie die E-Mail-Adresse des Empfängers ein. Einzelheiten zur Eingabe von Zeichen finden Sie unter “Eingeben von Zeichen” auf Seite 8.

- (6) Wählen Sie [Enter], und drücken Sie auf die Mitte ● der Steuertaste. Der Bildschirm “Send” erscheint erneut. Die neue E-Mail-Adresse ist nun in der Liste enthalten, und das Kontrollkästchen ist mit einem Häkchen (☑) markiert.

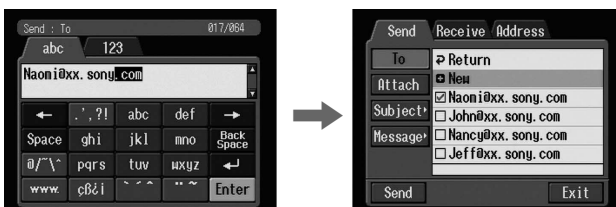

Die E-Mail-Funktion

Tip

Wenn Sie feststellen, daß die E-Mail-Adresse einen Fehler enthält, können Sie ihn im Adreßbuch korrigieren. Einzelheiten zum Adreßbuch finden Sie unter "Bearbeiten des Adreßbuchs" auf Seite 43.

- (7) Wenn Sie die E-Mail auch an andere Empfänger senden wollen, wählen Sie weitere E-Mail-Adressen aus. Das Kontrollkästchen einer ausgewählten E-Mail-Adresse ist mit einem Häkchen (☑) markiert.

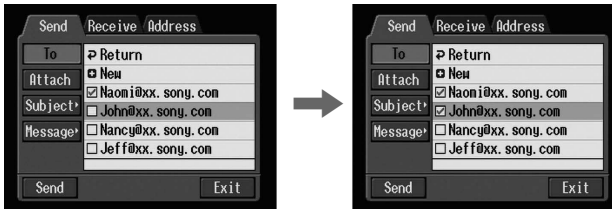

- (8) Wählen Sie [↻ Return], und drücken Sie auf die Mitte ● der Steuertaste. Der Bildschirm "Send" erscheint erneut.

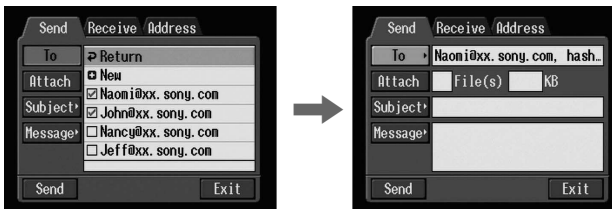

Hinweis

Wenn bereits 50 Adressen im Adreßbuch registriert sind und Sie versuchen, eine E-Mail zu senden, wird die zuletzt verwendete Adresse gelöscht. Die Meldung "Address Book Full Overwrite the Data with Current Address?" erscheint zur Verifizierung. Wenn die Adresse überschrieben werden soll, wählen Sie [OK] und drücken auf die Mitte ● der Steuertaste. Wenn Sie [Cancel] auswählen, löschen Sie eine nicht benötigte Adresse aus dem Adreßbuch und geben dann die neue Adresse ein.

Die E-Mail-Funktion

2 Eingeben des "Betreffs" einer E-Mail

- (1) Wählen Sie [Subject] aus, und drücken Sie auf die Mitte ● der Steuertaste. Die Betreff-Liste erscheint. Die Liste enthält bis zu sechs Einträge.

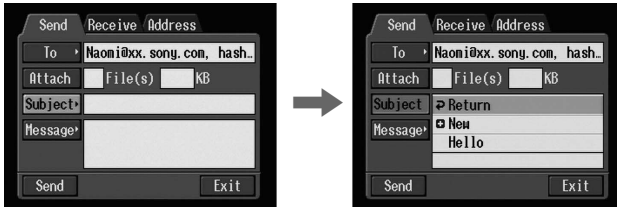

Wenn Sie einen Eintrag aus der Liste verwenden wollen, wählen Sie ihn aus und drücken auf die Mitte ● der Steuertaste. Wenn Sie den Betreff ausgewählt haben, fahren Sie mit **3** Eingeben des Texts für die E-Mail auf Seite 33 fort.

Tip

Die zuletzt verwendete Adresse wird neben [+ New] aufgelistet.

- (2) Wählen Sie die Option [+ New], und drücken Sie auf die Mitte ● der Steuertaste. Der Zeicheneingabebildschirm erscheint.

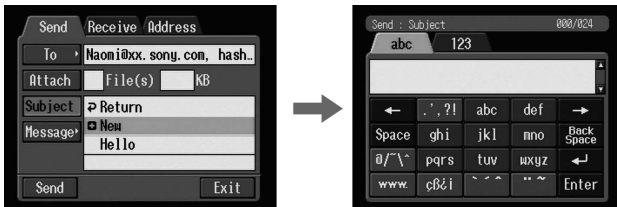

- (3) Geben Sie den Betreff ein. Einzelheiten zur Eingabe von Zeichen finden Sie unter "Eingeben von Zeichen" auf Seite 8.

Hinweis

Sie können hier maximal 24 Zeichen eingeben.

- (4) Wählen Sie [Enter], und drücken Sie auf die Mitte ● der Steuertaste. Der Bildschirm "Send" erscheint erneut.

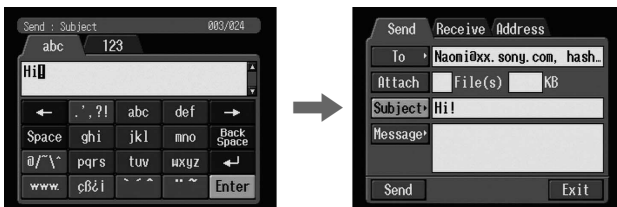

3 Eingeben des Texts für die E-Mail

Geben Sie den Text für die E-Mail ein. Sie können den Text aus der Mail-Liste auswählen oder ihn nach Belieben ändern. Die Liste enthält bis zu sechs Einträge.

- (1) Wählen Sie [Message], und drücken Sie auf die Mitte ● der Steuertaste. Die Mail-Liste erscheint.

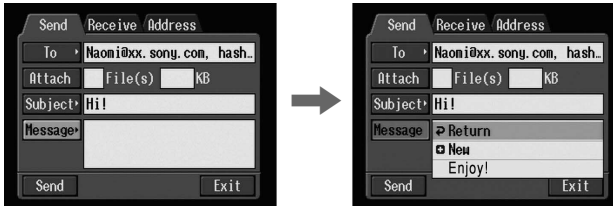

Die Liste enthält Mails, die zuvor erstellt wurden.

Wenn Sie einen ausgewählten Text verwenden wollen, wählen Sie [OK] und drücken auf die Mitte ● der Steuertaste. Wenn Sie die Mail ausgewählt haben, fahren Sie mit **4 Senden von E-Mails** auf Seite 34 fort.

Wenn Sie den ausgewählten Text ändern wollen, wählen Sie [Edit] und drücken auf die Mitte ● der Steuertaste. Der Zeicheneingabebildschirm erscheint. Fahren Sie mit Schritt 3 fort.

- (2) Wählen Sie die Option [New], und drücken Sie auf die Mitte ● der Steuertaste. Der Zeicheneingabebildschirm erscheint.

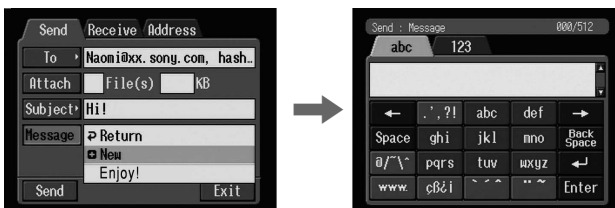

- (3) Geben Sie den Text für die E-Mail ein. Einzelheiten zur Eingabe von Zeichen finden Sie unter "Eingeben von Zeichen" auf Seite 8.

Hinweis

Sie können hier maximal 512 Zeichen eingeben.

Die E-Mail-Funktion

- (4) Wählen Sie [Enter], und drücken Sie auf die Mitte ● der Steuertaste. Der Bildschirm "Send" erscheint erneut.

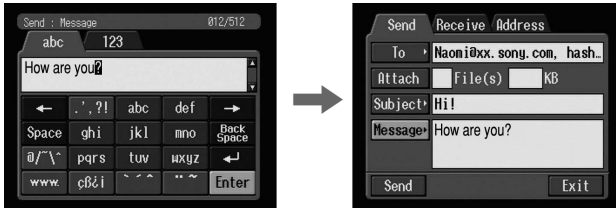

4 Senden von E-Mails

Tip

Sie können eine E-Mail mit Signatur senden. Einzelheiten dazu finden Sie unter "Anhängen der Signatur an eine E-Mail" auf Seite 38.

- (1) Legen Sie fest, ob Sie Bilder anhängen.
Wenn Sie Bilder anhängen wollen, schlagen Sie unter "Anhängen von Bildern an E-Mails" auf Seite 37 nach.
- (2) Überprüfen Sie die E-Mail.
Wenn Sie eine Mail überprüfen oder ändern wollen, schlagen Sie unter "Überprüfen oder Ändern einer E-Mail" auf Seite 35 nach.
- (3) Wählen Sie [Send], und drücken Sie auf die Mitte ● der Steuertaste. Der Bildschirm zum Überprüfen der Verbindung erscheint. Schalten Sie das Bluetooth Gerät zuvor in Verbindungsbereitschaft mit dem Camcorder. Näheres dazu finden Sie in der mit dem Bluetooth Gerät gelieferten Bedienungsanleitung.

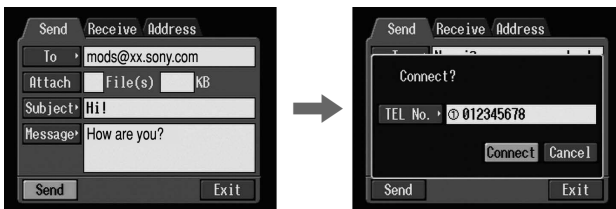

- (4) Überprüfen Sie die Telefonnummer.
Wenn Sie eine andere Telefonnummer wählen wollen
Wählen Sie [TEL No.], und drücken Sie auf die Mitte ● der Steuertaste. Die Liste mit den registrierten Telefonnummern erscheint. Wählen Sie die gewünschte Telefonnummer aus, und drücken Sie auf die Mitte ● der Steuertaste. Die ausgewählte Telefonnummer ist damit eingegeben.

Die E-Mail-Funktion

- (5) Wählen Sie [Connect], und drücken Sie auf die Mitte ● der Steuertaste. Der Camcorder wählt die ausgewählte Telefonnummer an. Wenn das Senden abgeschlossen ist, erscheint die Meldung "Sending Mail Complete". Die Telefonverbindung wird automatisch getrennt.

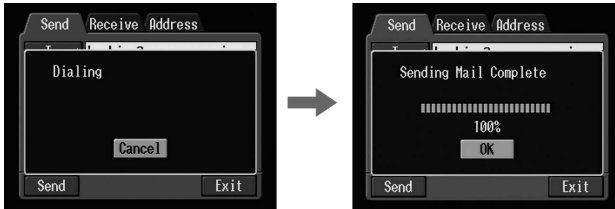

- (6) Wählen Sie [OK], und drücken Sie auf die Mitte ● der Steuertaste. Der Bildschirm "Send" erscheint erneut.

So brechen Sie das Senden der E-Mail ab

Wählen Sie während des Sendens die Option [Cancel], und drücken Sie auf die Mitte ● der Steuertaste.

Tip

Sie können nach dem Senden einer E-Mail das Eingangsfach für E-Mails automatisch überprüfen lassen. Einzelheiten dazu finden Sie unter "Konfigurieren der Standardeinstellungen für Netzwerkoptionen" auf Seite 26.

Überprüfen oder Ändern einer E-Mail

- (1) Rufen Sie den Bildschirm "Send" auf.



- (2) Wählen Sie [Message], und drücken Sie auf die Mitte ● der Steuertaste. Die Mail-Liste erscheint.

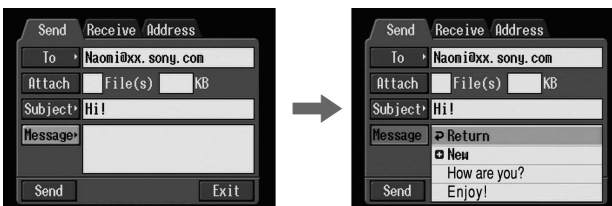

Die E-Mail-Funktion

- (3) Wählen Sie die Mail aus, die Sie überprüfen oder ändern wollen, und drücken Sie auf die Mitte ● der Steuertaste.
Der folgende Bildschirm erscheint.

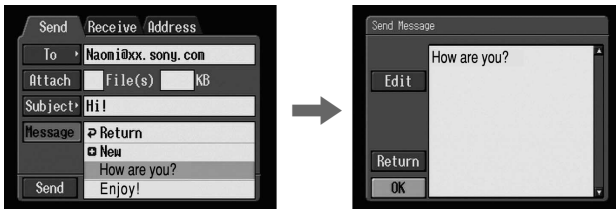

- (4) Überprüfen bzw. ändern Sie die Mail. Wenn die Mail lang ist, wählen Sie den Textbereich aus und drücken mehrmals ▼, um in der Mail weiterzublättern.

Wenn Sie die Mail nur überprüfen:

Wählen Sie nach dem Überprüfen [OK], und drücken Sie auf die Mitte ● der Steuertaste. Der Bildschirm "Send" erscheint erneut.

Wenn Sie die Mail ändern wollen:

Fahren Sie mit Schritt 5 fort.

- (5) Wählen Sie [Edit], und drücken Sie auf die Mitte ● der Steuertaste.
Der Zeicheneingabebildschirm erscheint.

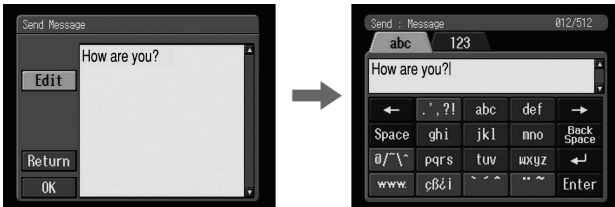

- (6) Ändern Sie die Mail.
Einzelheiten zur Eingabe von Zeichen finden Sie unter "Eingeben von Zeichen" auf Seite 8.
- (7) Wählen Sie [Enter], und drücken Sie auf die Mitte ● der Steuertaste.
Der Bildschirm "Send" erscheint erneut.



Anhängen von Bildern an E-Mails

Sie können Bilder senden, indem Sie sie an E-Mails anhängen.

Vorbereitungen

Speichern Sie die gewünschten Bilder auf einem "Memory Stick", und setzen Sie diesen in den Camcorder ein.

- (1) Führen Sie die folgenden Schritte aus: "**1** Angeben der Zieladresse" auf Seite 29, "**2** Eingeben des "Betreffs" einer E-Mail" auf Seite 32 und "**3** Eingeben des Texts für die E-Mail" auf Seite 33.

Der Bildschirm "Send" erscheint.



- (2) Wählen Sie [Attach], und drücken Sie auf die Mitte ● der Steuertaste. Die Indexbildliste erscheint.



- (3) Wählen Sie die gewünschten Bilder aus. Stellen Sie die gelbe Pfeilmarkierung auf das hinaufzuladende Bild, und drücken Sie die Steuertaste. Das ausgewählte Bild wird mit einem Häkchen (✓) markiert.



So blättern Sie seitenweise in der Indexliste

Wählen Sie die Option [←] oder [→], und drücken Sie auf die Mitte ● der Steuertaste. Die vorherige bzw. nächste Seite wird angezeigt.

Die E-Mail-Funktion

- (4) Wählen Sie wie in Schritt 3 erläutert weitere Bilder aus.

Hinweis

Sie können bis zu 99 Bilder anhängen, und die Größe der anzuhängenden Datei kann bis zu 3 MB betragen.

- (5) Wählen Sie die Option [OK], und drücken Sie auf die Mitte ● der Steuertaste.

Der Bildschirm "Send" erscheint erneut. Die Gesamtzahl der ausgewählten Bilder und die Gesamtdateigröße werden angezeigt.

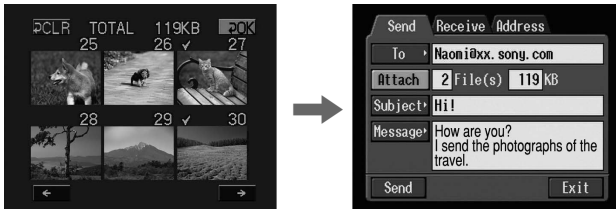

So heben Sie die Auswahl eines Bildes auf

Wählen Sie das Bild erneut aus, und drücken Sie auf die Mitte ● der Steuertaste. Das Häkchen bei diesem Bild wird ausgeblendet.

So heben Sie die Auswahl aller Bilder auf

Wählen Sie [CLR], und drücken Sie auf die Mitte ● der Steuertaste.

- (6) Gehen Sie wie ab Schritt 3 unter "4 Senden von E-Mails" auf Seite 34 erläutert vor.

Hinweis

Wie lange das Senden von Bildern dauert, hängt von der Größe der Bilddatei(en) ab.

Anhängen der Signatur an eine E-Mail

Sie können Ihre Signatur an die letzte Zeile des E-Mail-Texts anhängen.

- (1) Öffnen Sie das Menü "Network Menu".

Wie Sie das Menü "Network Menu" aufrufen, erfahren Sie unter "Zugreifen auf das Netzwerk" in der mit dem Camcorder gelieferten Bedienungsanleitung.



Die E-Mail-Funktion

- (2) Wählen Sie die Option [Setup], und drücken Sie auf die Mitte ● der Steuertaste.

Der Bildschirm "Setup" erscheint.

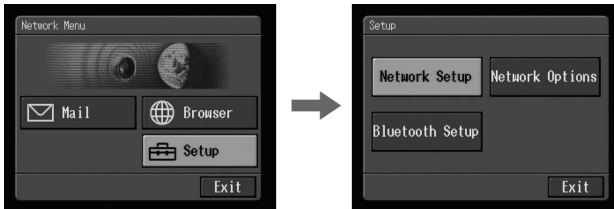

- (3) Wählen Sie [Network Options], und drücken Sie auf die Mitte ● der Steuertaste.

Der Bildschirm "Network Options" erscheint.

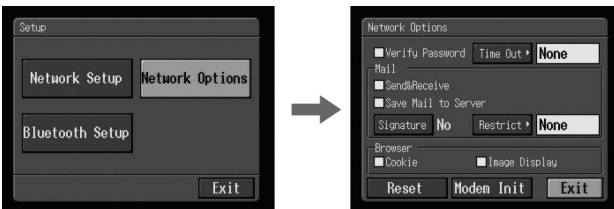

- (4) Wählen Sie [Signature], und drücken Sie auf die Mitte ● der Steuertaste.

Der Zeicheneingabebildschirm erscheint.

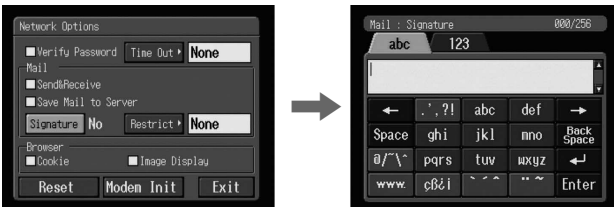

- (5) Geben Sie Ihre Signatur ein.

Einzelheiten zur Eingabe von Zeichen finden Sie unter "Eingeben von Zeichen" auf Seite 8.

Hinweis

Sie können hier maximal 256 Zeichen eingeben.

Die E-Mail-Funktion

- (6) Wählen Sie [Enter], und drücken Sie auf die Mitte ● der Steuertaste. Damit ist die Konfiguration Ihrer Signatur abgeschlossen, und der Bildschirm "Network Options" erscheint wieder. Neben [Signature] wird "Yes" angezeigt.

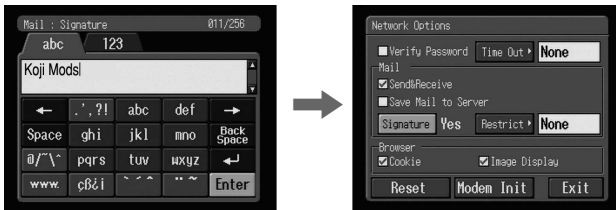

- (7) Wählen Sie [Exit] aus, und drücken Sie auf die Mitte ● der Steuertaste. Der Bildschirm "Setup" erscheint erneut.
- (8) Wählen Sie [Exit] aus, und drücken Sie auf die Mitte ● der Steuertaste. Das Menü "Network Menu" wird wieder angezeigt.

Das Adreßbuch

Wenn Sie häufig verwendete E-Mail-Adressen im Adreßbuch registrieren, können Sie E-Mails senden, ohne die E-Mail-Adresse manuell eingeben zu müssen.

Registrieren von Zieladressen im Adreßbuch

Sie können häufig verwendete E-Mail-Adressen im Adreßbuch registrieren. Bis zu 50 Adressen können registriert werden. Achten Sie darauf, die Adresse korrekt einzugeben.

- (1) Öffnen Sie das Menü "Network Menu".
Wie Sie das Menü "Network Menu" aufrufen, erfahren Sie unter "Zugreifen auf das Netzwerk" in der mit dem Camcorder gelieferten Bedienungsanleitung.



Die E-Mail-Funktion

- (2) Wählen Sie die Option [✉ Mail], und drücken Sie auf die Mitte ● der Steuertaste.

Wenn der Bildschirm "Address" nicht angezeigt wird, wählen Sie die Registerkarte "Address". Der Bildschirm "Address" wird angezeigt.

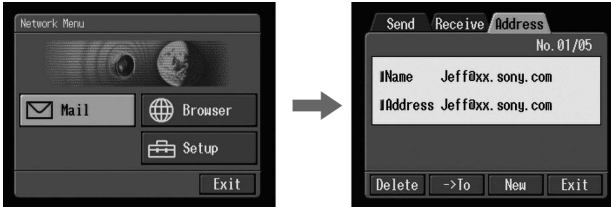

- (3) Wählen Sie die Option [New], und drücken Sie auf die Mitte ● der Steuertaste.

Der Bildschirm "Address Book: New" erscheint.



- (4) Wählen Sie [Name], und drücken Sie auf die Mitte ● der Steuertaste.
Der Zeicheneingabebildschirm erscheint.



- (5) Geben Sie den Empfängernamen ein.

Einzelheiten zur Eingabe von Zeichen finden Sie unter "Eingeben von Zeichen" auf Seite 8.

Hinweis

In das Feld [Name] können Sie maximal 24 Zeichen eingeben.

Die E-Mail-Funktion

- (6) Wählen Sie [Enter], und drücken Sie auf die Mitte ● der Steuertaste. Der Bildschirm "Address Book: New" erscheint erneut.

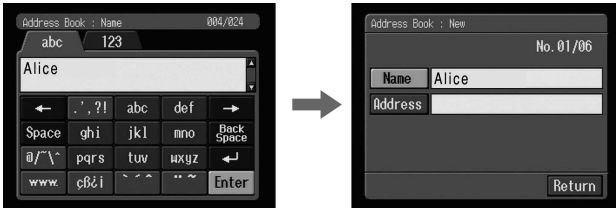

- (7) Wählen Sie [Address] aus, und drücken Sie auf die Mitte ● der Steuertaste. Der Zeicheneingabebildschirm erscheint.

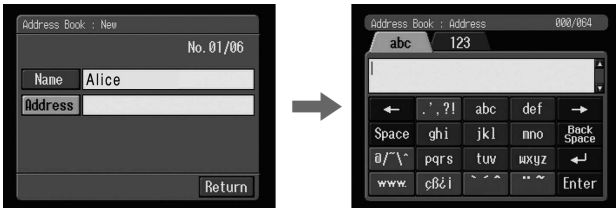

- (8) Geben Sie Ihre E-Mail-Adresse ein. Einzelheiten zur Eingabe von Zeichen finden Sie unter "Eingeben von Zeichen" auf Seite 8.

- (9) Wählen Sie [Enter], und drücken Sie auf die Mitte ● der Steuertaste. Der Bildschirm "Address Book: New" erscheint erneut.

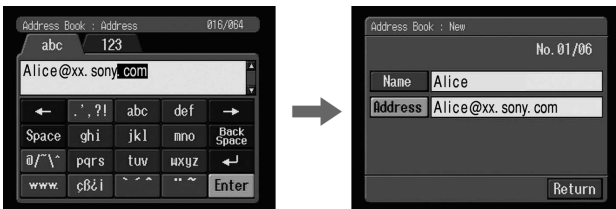

- (10) Wählen Sie [Return], und drücken Sie auf die Mitte ● der Steuertaste. Der Bildschirm "Address" erscheint erneut.

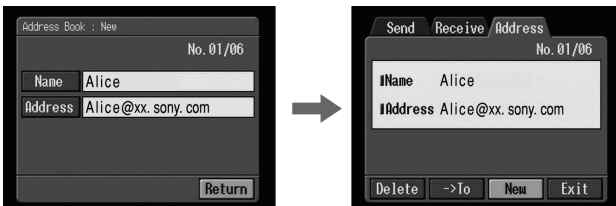

- (11) Wählen Sie [Exit] aus, und drücken Sie auf die Mitte ● der Steuertaste. Das Menü "Network Menu" wird wieder angezeigt.

Tips

- Die Adressen werden in alphabetischer Reihenfolge aufgelistet.
- Wenn Sie an die Adresse einer zuvor empfangenen E-Mail eine Antwort schicken, wird die Adresse automatisch im Adreßbuch registriert. Wie Sie die Adresse bearbeiten, erfahren Sie im folgenden unter "Bearbeiten des Adreßbuchs".

Bearbeiten des Adreßbuchs

Sie können die Namen und E-Mail-Adressen im Adreßbuch bearbeiten.

- (1) Gehen Sie wie in Schritt 1 und 2 unter "Registrieren von Zieladressen im Adreßbuch" auf Seite 40 erläutert vor. Der Bildschirm "Address" wird angezeigt.



- (2) Wählen Sie den Bereich mit der Angabe von Name und Adresse aus. Wählen Sie daraufhin mit ◀/▶ auf der Steuertaste die zu bearbeitende Adresse aus, und drücken Sie auf die Mitte ● der Steuertaste. Der Bildschirm "Address Book: Edit" erscheint.



Die E-Mail-Funktion

- (3) Wählen Sie [Name] oder [Address], und drücken Sie auf die Mitte ● der Steuertaste.

Zum Ändern des Namens wählen Sie [Name], zum Ändern der Adresse wählen Sie [Address].

Der Zeicheneingabebildschirm erscheint.

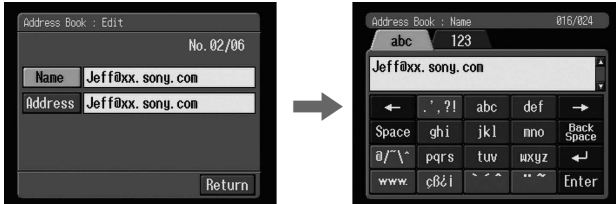

- (4) Ändern Sie den Namen bzw. die Adresse.
Einzelheiten zur Eingabe von Zeichen finden Sie unter "Eingeben von Zeichen" auf Seite 8.
- (5) Wählen Sie [Enter], und drücken Sie auf die Mitte ● der Steuertaste.
Der Bildschirm "Address Book: Edit" erscheint erneut.

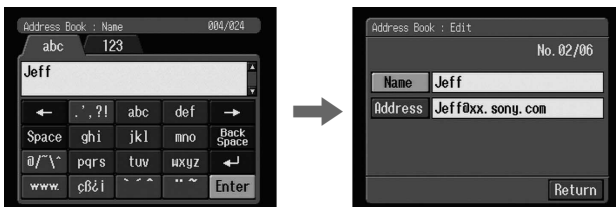

- (6) Wählen Sie [Return], und drücken Sie auf die Mitte ● der Steuertaste.
Der Bildschirm "Address" erscheint erneut.

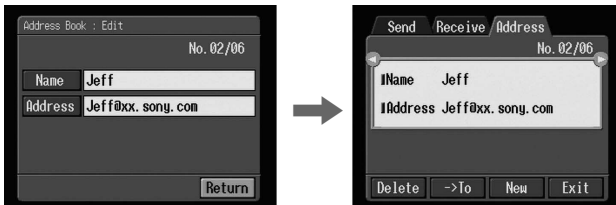

- (7) Überprüfen Sie den Namen bzw. die Adresse.
- (8) Wählen Sie [Exit] aus, und drücken Sie auf die Mitte ● der Steuertaste.
Das Menü "Network Menu" wird wieder angezeigt.

Auswählen der Zieladresse aus dem Adreßbuch

Sie können die Zieladresse aus dem Adreßbuch auswählen.

- (1) Gehen Sie wie in Schritt 1 und 2 unter “Registrieren von Zieladressen im Adreßbuch” auf Seite 40 erläutert vor. Der Bildschirm “Address” wird angezeigt.



- (2) Wählen Sie den Bereich mit der Angabe von Name und Adresse aus. Wählen Sie daraufhin mit ◀/▶ auf der Steuertaste die Zieladresse aus.



- (3) Wählen Sie die Option [→To] aus, und drücken Sie auf die Mitte ● der Steuertaste. Der Bildschirm “Send” erscheint. Die ausgewählte Adresse ist als Zieladresse definiert.

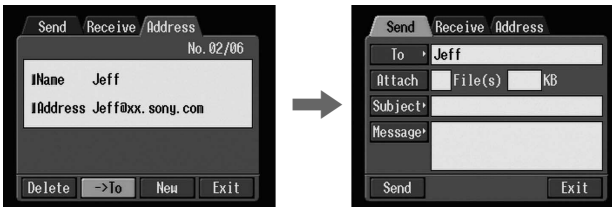

- (4) Gehen Sie nun wie unter “**2** Eingeben des “Betreffs” einer E-Mail” auf Seite 32 beschrieben vor.

Die E-Mail-Funktion

Empfangen von E-Mails

Wenn Sie E-Mails empfangen, können Sie diese beantworten oder weiterleiten.

Vorbereitungen

- Setzen Sie zum Speichern von Bildern einen "Memory Stick" in den Camcorder ein.
- Deaktivieren Sie den Schreibschutz des "Memory Sticks".

Überprüfen des Eingangsfachs für E-Mails

Tip

Sie können Kopien der Mails auf dem Server gespeichert lassen, auch wenn Sie die Mail mit dem Camcorder herunterladen. Einzelheiten dazu finden Sie unter "Konfigurieren der Standardeinstellungen für Netzwerkoptionen" auf Seite 26.

(1) Öffnen Sie das Menü "Network Menu".

Wie Sie das Menü "Network Menu" aufrufen, erfahren Sie unter "Zugreifen auf das Netzwerk" in der mit dem Camcorder gelieferten Bedienungsanleitung.



(2) Wählen Sie die Option [✉ Mail], und drücken Sie auf die Mitte ● der Steuertaste.

Wenn der Bildschirm "Receive" nicht angezeigt wird, wählen Sie die Registerkarte "Receive". Der Bildschirm "Receive" wird angezeigt.

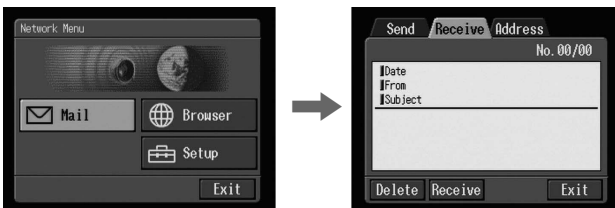

- (3) Wählen Sie [Receive], und drücken Sie auf die Mitte ● der Steuertaste. Der Bildschirm zum Überprüfen der Verbindung erscheint. Schalten Sie das Bluetooth Gerät zuvor in Verbindungsbereitschaft mit dem Camcorder. Näheres dazu finden Sie in der mit dem Bluetooth Gerät gelieferten Bedienungsanleitung.

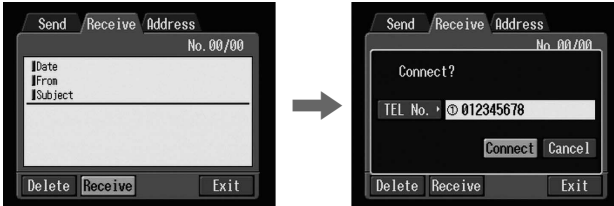

- (4) Überprüfen Sie die Telefonnummer.

Wenn Sie eine andere Telefonnummer wählen wollen Wählen Sie [TEL No.], und drücken Sie auf die Mitte ● der Steuertaste. Die Liste mit den registrierten Telefonnummern erscheint. Wählen Sie die gewünschte Telefonnummer aus, und drücken Sie auf die Mitte ● der Steuertaste. Die ausgewählte Telefonnummer ist damit eingegeben.

- (5) Wählen Sie [Connect], und drücken Sie auf die Mitte ● der Steuertaste. Der Camcorder wählt die ausgewählte Telefonnummer an. Wenn Ihnen eine E-Mail geschickt wurde, lädt der Camcorder sie herunter, und die Meldung "Receiving Mail Complete" erscheint. Wählen Sie [OK], und drücken Sie auf die Mitte ● der Steuertaste. Die Telefonverbindung wird automatisch getrennt.

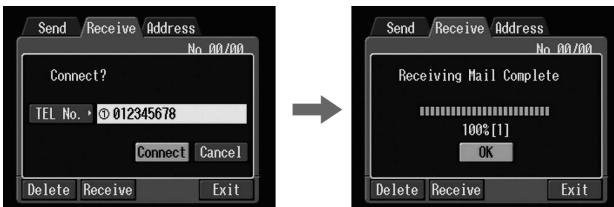

Die E-Mail-Funktion

- (6) Wenn eine E-Mail empfangen wurde, wählen Sie den Bereich aus, in dem sie angezeigt wird. Wählen Sie anschließend mit ◀/▶ auf der Steuertaste die E-Mail aus, und drücken Sie auf die Mitte ● der Steuertaste. Die E-Mail wird angezeigt.

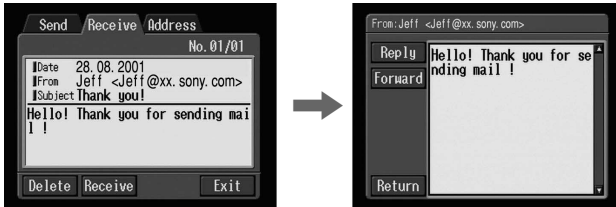

- (7) Wählen Sie [RETURN], und drücken Sie auf die Mitte ● der Steuertaste. Der Bildschirm "Receive" wird wieder angezeigt.

So brechen Sie das Empfangen der E-Mail ab

Wählen Sie während des Herunterladens die Option [Cancel], und drücken Sie auf die Mitte ● der Steuertaste. Eingegangene E-Mails, die noch nicht heruntergeladen wurden, bleiben auf dem Server gespeichert.

Bei einer langen E-Mail

Wählen Sie den Textbereich aus, und drücken Sie mehrmals ▼, um in der Mail weiterzublättern.

Wenn eine Datei an die E-Mail angehängt ist

Der Camcorder kann Dateien mit folgenden Dateinamenerweiterungen empfangen: .jpg oder .mpg. Wenn Sie andere Dateitypen empfangen, wird die Meldung "Attached Invalid File Deleted" zur E-Mail hinzugefügt. Der Camcorder kann das angehängte Bild nicht anzeigen, wenn die Datei in einem inkompatiblen Format vorliegt.

So lassen Sie ein angehängtes Bild anzeigen

Beenden Sie den Modus NETWORK, und gehen Sie zum Anzeigen des Bildes dann genauso vor wie beim Anzeigen eines auf einem "Memory Stick" aufgezeichneten Bildes. In diesem Fall ist die angehängte Datei nach dem zuletzt im Modus VCR oder MEMORY aufgezeichneten Bild gespeichert.

Wenn Sie keine E-Mail erhalten haben

Die Meldung "No New Mail" erscheint.

Ein in einer E-Mail angegebener URL

Wenn in einer Mail ein URL (<http://...>) enthalten ist, wählen Sie den URL aus und drücken auf die Mitte ● der Steuertaste. Der Browser startet automatisch und greift auf die angegebene Web-Seite zu.

Hinweise

- Insgesamt sind für die E-Mail 4000 Zeichen zulässig. Wenn die E-Mail mehr Zeichen umfaßt, werden die überzähligen Zeichen gelöscht. Eine Meldung, die angibt, daß ein Teil des Textes gelöscht wurde, wird am Anfang der Mail eingefügt.
- Wie lange das Empfangen einer E-Mail dauert, hängt von der Größe der angehängten Bilddatei(en) ab.

Tips

- Sie können nach dem Senden einer E-Mail das Eingangsfach für E-Mails automatisch überprüfen lassen. Einzelheiten dazu finden Sie unter “Konfigurieren der Standardeinstellungen für Netzwerkooptionen” auf Seite 26.
- Sie können eine E-Mail überspringen, wenn die angehängte Datei zu groß ist. Einzelheiten dazu finden Sie unter “Konfigurieren der Standardeinstellungen für Netzwerkooptionen” auf Seite 26.
- Bei E-Mails beträgt die maximal zulässige Zeichenzahl für den Betreff und den Sendernamen 24 Zeichen. Wenn Sie eine E-Mail mit mehr als 24 Zeichen für diese Angaben empfangen, können Sie den Betreff und den Sendernamen auf dem Camcorder nicht lesen.

Senden einer Antwort – Antworten

Sie können rasch auf eine E-Mail antworten, ohne die Adresse eingeben zu müssen.

- (1) Rufen Sie den Bildschirm “Receive” auf.



Die E-Mail-Funktion

- (2) Wählen Sie den Bereich, in dem die E-Mail aufgelistet ist. Wählen Sie daraufhin mit ◀/▶ auf der Steuertaste die zu beantwortende E-Mail aus, und drücken Sie auf die Mitte ● der Steuertaste.

Die ausgewählte E-Mail wird angezeigt.

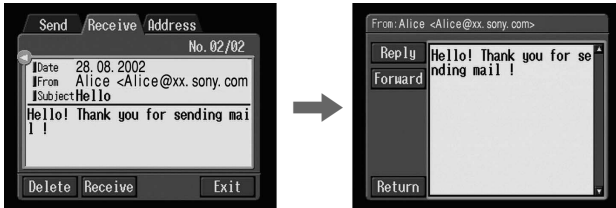

- (3) Wählen Sie [Reply], und drücken Sie auf die Mitte ● der Steuertaste. Der Bildschirm "Send" erscheint.

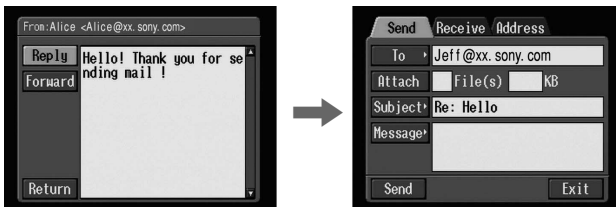

Tip

Am Anfang der Betreff-Zeile wird "Re:" hinzugefügt.

- (4) Gehen Sie wie unter "3 Eingeben des Texts für die E-Mail" auf Seite 33 beschrieben vor, und geben Sie den Text für die E-Mail ein.

Tip

Sie können eine empfangene E-Mail nicht zitieren.

- (5) Gehen Sie wie ab Schritt 3 unter "4 Senden von E-Mails" auf Seite 34 erläutert vor.

Weiterleiten der E-Mail an Dritte – Weiterleiten

Sie können die heruntergeladene E-Mail an einen weiteren Empfänger weiterleiten.

- (1) Rufen Sie den Bildschirm "Receive" auf.



- (2) Wählen Sie den Bereich, in dem die E-Mail aufgelistet ist. Wählen Sie daraufhin mit ◀/▶ auf der Steuertaste die weiterzuleitende E-Mail aus, und drücken Sie auf die Mitte ● der Steuertaste. Die ausgewählte E-Mail wird angezeigt.

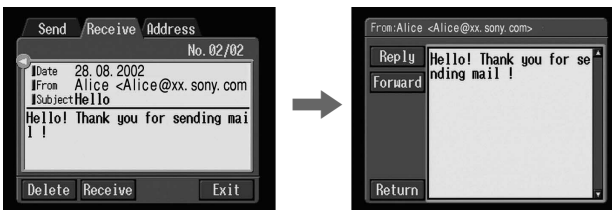

- (3) Wählen Sie [Forward] aus, und drücken Sie auf die Mitte ● der Steuertaste. Der Bildschirm "Send" erscheint.

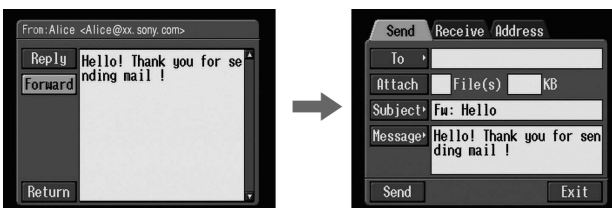

Tips

- Eine angehängte Datei wird nicht automatisch weitergeleitet. Wenn Sie auch die angehängte Datei senden wollen, schlagen Sie unter "Anhängen von Bildern an E-Mails" auf Seite 37 nach.
 - Am Anfang der Betreff-Zeile wird "Fw:" hinzugefügt.
- (4) Gehen Sie wie ab Schritt 3 unter "1 Angeben der Zieladresse" auf Seite 29 oder wie unter "Auswählen der Zieladresse aus dem Adreßbuch" auf Seite 45 beschrieben vor, und geben Sie die Zieladresse ein.

Die E-Mail-Funktion

- (5) Gehen Sie wie unter “**3** Eingeben des Texts für die E-Mail” auf Seite 33 beschrieben vor, wenn Sie den Text für die E-Mail ändern wollen.

Tip

Für den Text einer E-Mail können Sie maximal 512 Zeichen eingeben. Alle überzähligen Zeichen werden gelöscht.

- (6) Gehen Sie wie ab Schritt 3 unter “**4** Senden von E-Mails” auf Seite 34 erläutert vor.

Löschen nicht benötigter E-Mails

Bis zu 50 empfangene E-Mails können auf einem “Memory Stick” gespeichert werden. Wenn Sie versuchen, eine weitere E-Mail zu empfangen, erscheint eine Fehlermeldung, und der Camcorder kann diese E-Mail nicht empfangen.

Vorbereitungen

- Setzen Sie den “Memory Stick” in den Camcorder ein, auf dem die zu löschende E-Mail gespeichert ist.
- Deaktivieren Sie den Schreibschutz des “Memory Sticks”.

- (1) Öffnen Sie das Menü “Network Menu”.

Wie Sie das Menü “Network Menu” aufrufen, erfahren Sie unter “Zugreifen auf das Netzwerk” in der mit dem Camcorder gelieferten Bedienungsanleitung.



- (2) Wählen Sie die Option [✉ Mail], und drücken Sie auf die Mitte ● der Steuertaste.

Wenn der Bildschirm “Receive” nicht angezeigt wird, wählen Sie die Registerkarte “Receive”. Der Bildschirm “Receive” wird angezeigt.

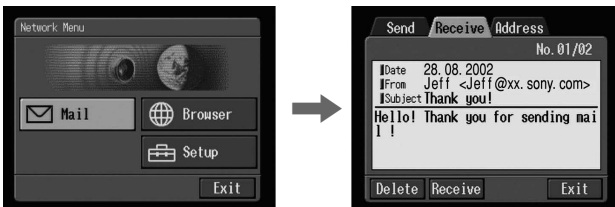

- (3) Wählen Sie den Bereich, in dem die E-Mail aufgelistet ist. Wählen Sie daraufhin mit ◀/▶ auf der Steuertaste die zu löschende E-Mail aus, und drücken Sie auf die Mitte ● der Steuertaste. Die ausgewählte E-Mail wird angezeigt.

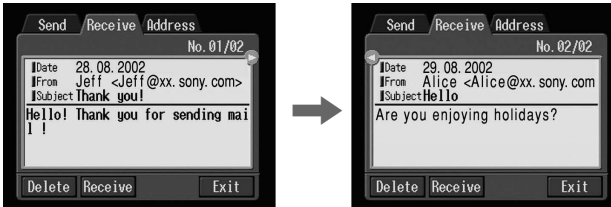

- (4) Wählen Sie [Delete], und drücken Sie auf die Mitte ● der Steuertaste. Die Bestätigungsmeldung "Delete This Mail?" erscheint.

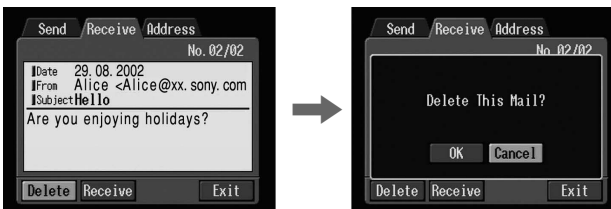

- (5) Wählen Sie [OK], und drücken Sie auf die Mitte ● der Steuertaste. Die ausgewählte E-Mail wird gelöscht.

So brechen Sie das Löschen ab

Wählen Sie in Schritt 5 die Option [Cancel], und drücken Sie auf die Mitte ● der Steuertaste.

Anzeigen von Web-Seiten

Eine Site mit Informationen im Internet wird als "Web-Seite" oder "Website" bezeichnet. Sie können mühelos Informationen abrufen, indem Sie im Internet auf eine Website zugreifen.

Anzeigen von Web-Seiten

1 Eingeben des URL für den Zugriff auf die Web-Seite

Geben Sie die Adresse der Web-Seite ein, und stellen Sie dann die Verbindung zum Internet her. Achten Sie darauf, die Adresse korrekt einzugeben.

Tip zu URL

Eine Website hat im Internet eine eindeutige Adresse. Diese Adresse wird als URL bezeichnet. Dieser URL ist für den Zugriff auf eine Website erforderlich.

(1) Öffnen Sie das Menü "Network Menu".

Wie Sie das Menü "Network Menu" aufrufen, erfahren Sie unter "Zugreifen auf das Netzwerk" in der mit dem Camcorder gelieferten Bedienungsanleitung.



(2) Wählen Sie [Globe Browser], und drücken Sie auf die Mitte ● der Steuertaste. Der folgende Bildschirm erscheint.

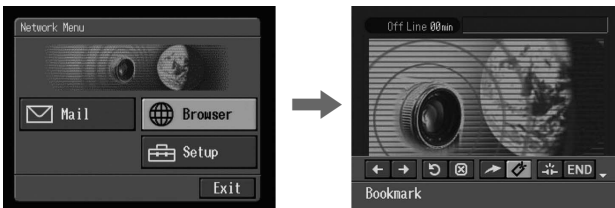

(3) Wählen Sie die Option [New URL] (Neuer URL), und drücken Sie auf die Mitte ● der Steuertaste.

Der Zeicheneingabebildschirm erscheint.

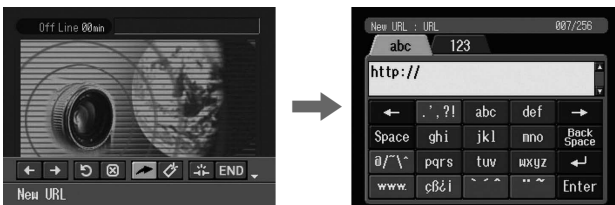

Anzeigen von Web-Seiten

- (4) Geben Sie hier den URL ein.
Einzelheiten zur Eingabe von Zeichen finden Sie unter “Eingeben von Zeichen” auf Seite 8.
- (5) Wählen Sie [Enter], und drücken Sie auf die Mitte ● der Steuertaste.
Der Bildschirm zum Überprüfen der Verbindung erscheint. Schalten Sie das Bluetooth Gerät zuvor in Verbindungsbereitschaft mit dem Camcorder. Näheres dazu finden Sie in der mit dem Bluetooth Gerät gelieferten Bedienungsanleitung.

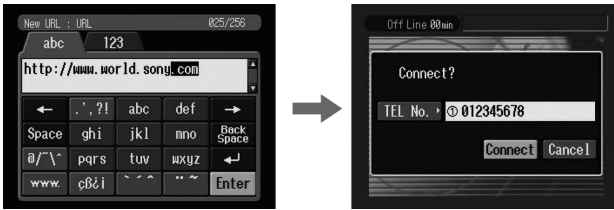

- (6) Überprüfen Sie die Telefonnummer.
Wenn Sie eine andere Telefonnummer wählen wollen
Wählen Sie [TEL No.], und drücken Sie auf die Mitte ● der Steuertaste. Die Liste mit den registrierten Telefonnummern erscheint. Wählen Sie die gewünschte Telefonnummer aus, und drücken Sie auf die Mitte ● der Steuertaste. Die ausgewählte Telefonnummer ist damit eingegeben.
- (7) Wählen Sie [Connect], und drücken Sie auf die Mitte ● der Steuertaste.
Der Camcorder wählt die ausgewählte Telefonnummer an. Wenn die Verbindung hergestellt wurde, wird die in Schritt 4 ausgewählte Web-Seite geladen.



- (8) Führen Sie die Funktionen im Browser über die Menüleiste aus.
Einzelheiten zur Menüleiste finden Sie unter “Arbeiten mit der Menüleiste im Browser” auf Seite 13.

Anzeigen von Web-Seiten

Hinweis zur Anzeige des Verbindungsstatus

Der Verbindungsstatus wird oben am Bildschirm angezeigt. Dabei wird auch die Verbindungsdauer und die Adresse der Web-Seite angegeben. Die Angabe der Verbindungsdauer dient als Richtwert.

Off Line: Offline-Betrieb



Loading: Laden einer Web-Seite



On Line: Online-Betrieb



Hinweise

- Wenn die Adresse für die Anzeige zu lang ist, wird nicht die ganze Adresse angezeigt. Wenn Sie die vollständige Adresse der Seite sehen wollen, wählen Sie **6** und drücken auf die Mitte **●** der Steuertaste. Die Adresse wird nun vollständig angezeigt.
- Auf dem Bildschirm wird ein Ausschnitt aus der ganzen Seite angezeigt.
- Es dauert länger, eine umfangreiche Seite zu laden, und ihre Bilder oder ihr Text werden möglicherweise nicht ordnungsgemäß angezeigt. Dies ist keine Fehlfunktion.
- Wenn Sie versuchen, eine umfangreiche Seite zu öffnen, erscheint die Meldung "Data too Large for Full Display", und unter Umständen kann die ganze Seite nicht geladen werden.
- Wenn Sie eine verkleinerte Seite anzeigen, flimmert der Bildschirm unter Umständen etwas, oder die Farben sind möglicherweise fehlerhaft. Dies ist keine Fehlfunktion.
- Um Fehlfunktionen zu vermeiden, arbeiten Sie erst nach dem Laden der Seite mit den Optionen der Menüleiste.

Tip

Sie können über ein Lesezeichen auf die Web-Seite zugreifen. Einzelheiten dazu finden Sie unter "**3** Wechseln zu einer mit einem Lesezeichen markierten Web-Seite" auf Seite 60.

2 Definieren eines Lesezeichens für eine Web-Seite – Lesezeichen

Sie können Web-Seiten, auf die Sie häufig zugreifen, mit einem Lesezeichen versehen. Bis zu 30 Lesezeichen können definiert werden.

- (1) Lassen Sie die Web-Seite anzeigen, die Sie mit einem Lesezeichen versehen wollen.

Anzeigen von Web-Seiten

- (2) Wenn die Menüleiste nicht angezeigt wird, drücken Sie BROWSER MENU am Camcorder.
Die Menüleiste erscheint.



- (3) Wählen Sie  (Lesezeichen), und drücken Sie auf die Mitte ● der Steuertaste.
Die Lesezeichenliste erscheint.

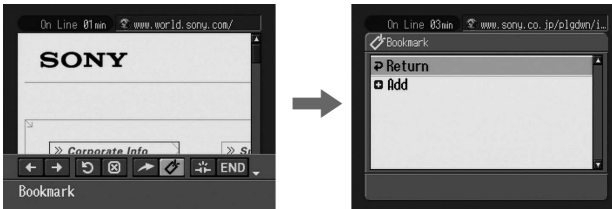

- (4) Wählen Sie  [Add], und drücken Sie auf die Mitte ● der Steuertaste.
Das Lesezeichen wird hinzugefügt, und die Web-Seite wird wieder angezeigt.

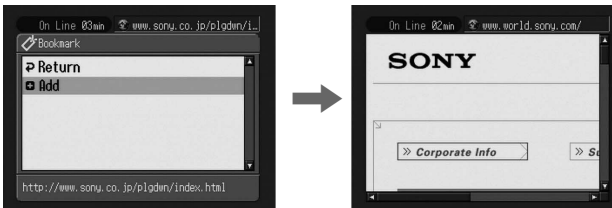

So bearbeiten Sie ein Lesezeichen

Sie können den Namen eines Lesezeichens bearbeiten.

- (1) Wählen Sie  (Lesezeichen), und drücken Sie auf die Mitte ● der Steuertaste.
Die Lesezeichenliste erscheint.

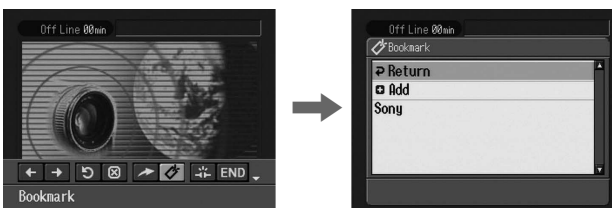

Anzeigen von Web-Seiten

- (2) Wählen Sie das zu bearbeitende Lesezeichen aus, und drücken Sie auf die Mitte ● der Steuertaste.
Der Name und der URL werden angegeben.

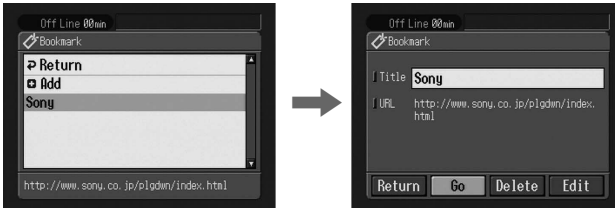

- (3) Wählen Sie [Edit], und drücken Sie auf die Mitte ● der Steuertaste.
Der Zeicheneingabebildschirm erscheint.

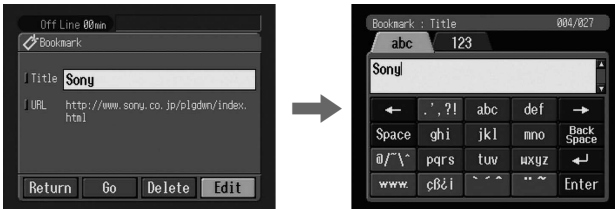

- (4) Bearbeiten Sie den Namen.
Einzelheiten zur Eingabe von Zeichen finden Sie unter "Eingeben von Zeichen" auf Seite 8.

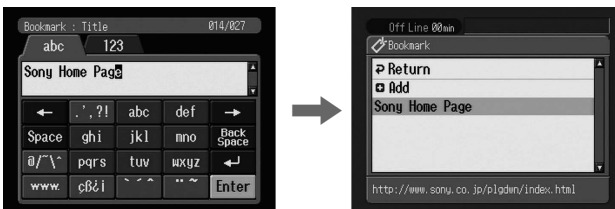

- (5) Wählen Sie [Enter], und drücken Sie auf die Mitte ● der Steuertaste.
Der Name des Lesezeichens wird geändert.





- (6) Wählen Sie [Return], und drücken Sie auf die Mitte ● der Steuertaste.
Der in Schritt 2 angezeigte Bildschirm erscheint wieder.

So löschen Sie Lesezeichen

Sie können Lesezeichen löschen. Es empfiehlt sich, nicht benötigte Lesezeichen zu löschen, da Sie nur bis zu 30 Lesezeichen speichern können.

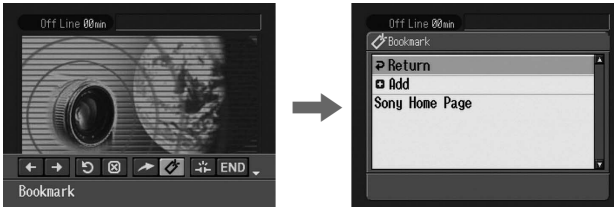
- (1) Wählen Sie  (Lesezeichen), und drücken Sie auf die Mitte  der Steuertaste. Die Lesezeichenliste erscheint.



- (2) Wählen Sie das zu löschende Lesezeichen aus, und drücken Sie auf die Mitte  der Steuertaste.

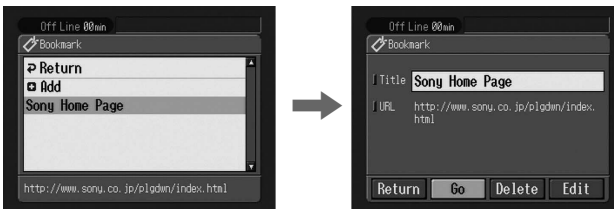

- (3) Wählen Sie [Delete], und drücken Sie auf die Mitte  der Steuertaste. Die Bestätigungsmeldung "Delete This Bookmark?" erscheint.

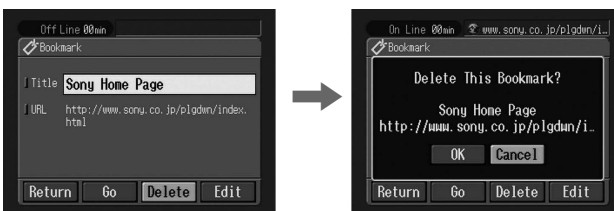

- (4) Wählen Sie [OK], und drücken Sie auf die Mitte  der Steuertaste. Das ausgewählte Lesezeichen wird gelöscht.

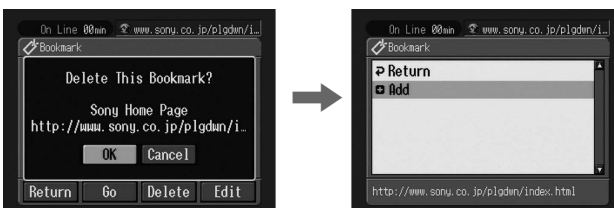

Anzeigen von Web-Seiten

So brechen Sie das Löschen des Lesezeichens ab

Wählen Sie in Schritt 4 die Option [Cancel], und drücken Sie auf die Mitte ● der Steuertaste.

3 Wechseln zu einer mit einem Lesezeichen markierten Web-Seite

- (1) Wenn die Menüleiste nicht angezeigt wird, drücken Sie BROWSER MENU am Camcorder.

Die Menüleiste erscheint.



- (2) Wählen Sie  (Lesezeichen), und drücken Sie auf die Mitte ● der Steuertaste. Die Lesezeichenliste erscheint.

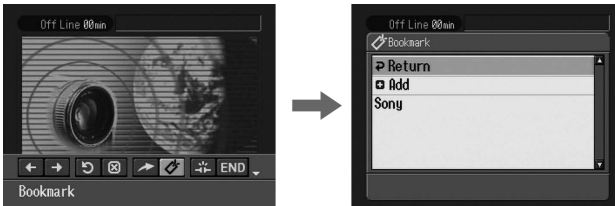

- (3) Wählen Sie das Lesezeichen aus, und drücken Sie auf die Mitte ● der Steuertaste.

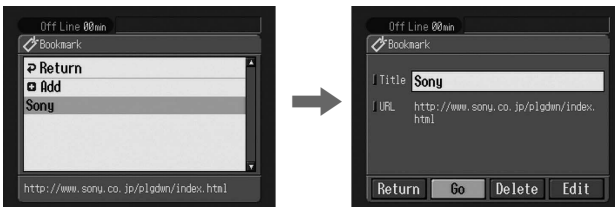

- (4) Wählen Sie die Option [Go] aus, und drücken Sie auf die Mitte ● der Steuertaste.

Der Bildschirm zum Überprüfen der Verbindung erscheint.

Schalten Sie das Bluetooth Gerät zuvor in Verbindungsbereitschaft mit dem Camcorder. Näheres dazu finden Sie in der mit dem Bluetooth Gerät gelieferten Bedienungsanleitung.

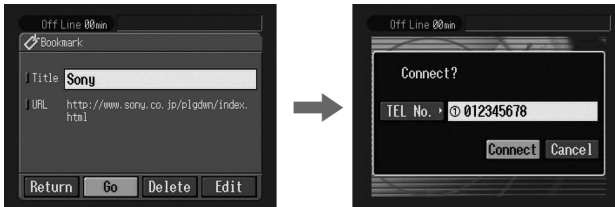

- (5) Überprüfen Sie die Telefonnummer.

Wenn Sie eine andere Telefonnummer wählen wollen

Wählen Sie [TEL No.], und drücken Sie auf die Mitte ● der Steuertaste. Die Liste mit den registrierten Telefonnummern erscheint. Wählen Sie die gewünschte Telefonnummer aus, und drücken Sie auf die Mitte ● der Steuertaste. Die ausgewählte Telefonnummer ist damit eingegeben.

- (6) Wählen Sie [Connect], und drücken Sie auf die Mitte ● der Steuertaste.

Der Camcorder wählt die ausgewählte Telefonnummer an. Wenn die Verbindung hergestellt wurde, wird die durch das Lesezeichen angegebene Web-Seite geladen.

So wählen Sie ein anderes Lesezeichen aus

Wählen Sie in Schritt 4 die Option [Cancel], und drücken Sie auf die Mitte ● der Steuertaste. Die Lesezeichenliste erscheint. Wählen Sie ein anderes Lesezeichen aus.

Speichern einer Web-Seite auf einem "Memory Stick" – Seiten-Memo

Sie können Ihre bevorzugten Web-Seiten auf einem "Memory Stick" speichern. Wenn sie gespeichert sind, können Sie die Web-Seiten ohne Zugriff auf das Internet anzeigen.

Speichern einer Web-Seite auf einem "Memory Stick"

Sie können bis zu 30 Seiten-Memos auf einem "Memory Stick" speichern.

Vorbereitungen

- Setzen Sie zum Speichern von Bildern einen "Memory Stick" in den Camcorder ein.
- Deaktivieren Sie den Schreibschutz des "Memory Sticks".

- (1) Lassen Sie die Web-Seite anzeigen, die Sie speichern wollen.

Anzeigen von Web-Seiten

- (2) Wenn die Menüleiste nicht angezeigt wird, drücken Sie **BROWSER MENU** am Camcorder.
Die Menüleiste erscheint.
- (3) Wählen Sie  (Seiten-Memo) aus, und drücken Sie auf die Mitte ● der Steuertaste.
Die Seiten-Memo-Liste erscheint.



- (4) Wählen Sie , und drücken Sie auf die Mitte ● der Steuertaste.
Die Meldung "Saving Page Memo Do Not Remove Memory Stick" erscheint.
Wenn die Meldung ausgeblendet wird, ist das Speichern abgeschlossen.

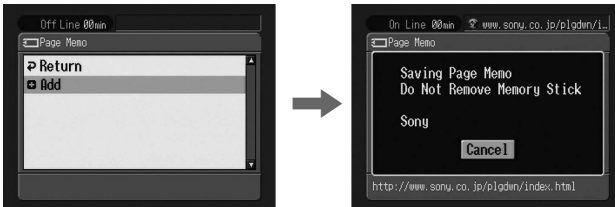

- (5) Wählen Sie , und drücken Sie auf die Mitte ● der Steuertaste.
Die Seiten-Memo-Liste erscheint erneut.

So brechen Sie das Speichern der Web-Seite ab

Wählen Sie während des Speicherns die Option [Cancel], und drücken Sie auf die Mitte ● der Steuertaste.

Hinweis

Sie können die Web-Seite nicht speichern, solange sie geladen wird.

Bearbeiten des Namens eines Seiten-Memos

Sie können den Namen eines Seiten-Memos, das Sie auf einem "Memory Stick" gespeichert haben, bearbeiten.

Vorbereitungen

- Setzen Sie zum Speichern von Bildern einen "Memory Stick" in den Camcorder ein.
- Deaktivieren Sie den Schreibschutz des "Memory Sticks".

Anzeigen von Web-Seiten

- (1) Wählen Sie  (Seiten-Memo) aus, und drücken Sie auf die Mitte ● der Steuertaste.

Die Seiten-Memo-Liste erscheint.



- (2) Wählen Sie das zu bearbeitende Seiten-Memo aus, und drücken Sie auf die Mitte ● der Steuertaste.

Der Name und der URL des ausgewählten Seiten-Memos werden angezeigt.

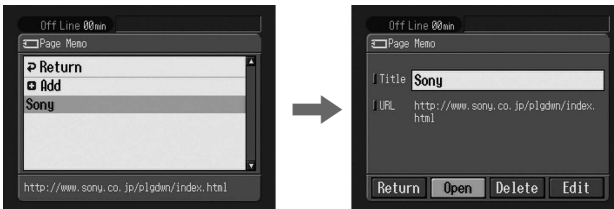

- (3) Wählen Sie [Edit], und drücken Sie auf die Mitte ● der Steuertaste.
Der Zeicheneingabebildschirm erscheint.

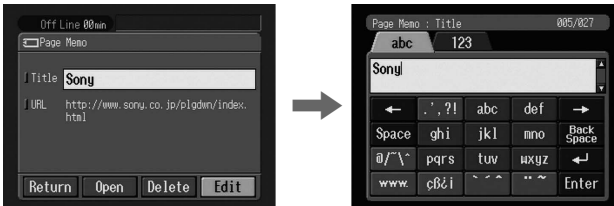

- (4) Bearbeiten Sie den Namen.
Einzelheiten zur Eingabe von Zeichen finden Sie unter “Eingeben von Zeichen” auf Seite 8.

Anzeigen von Web-Seiten

- (5) Wählen Sie [Enter], und drücken Sie auf die Mitte ● der Steuertaste.
Der Name des Seiten-Memos wird geändert.

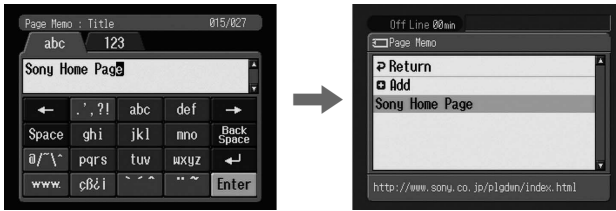

- (6) Wählen Sie [Return], und drücken Sie auf die Mitte ● der Steuertaste.
Der Browser-Bildschirm erscheint erneut.

So löschen Sie das Seiten-Memo

Sie können Seiten-Memos löschen. Es empfiehlt sich, nicht benötigte Seiten-Memos zu löschen, da Sie nur bis zu 30 Seiten-Memos speichern können.

Vorbereitungen

- Setzen Sie zum Speichern von Seiten-Memos einen "Memory Stick" in den Camcorder ein.
- Deaktivieren Sie den Schreibschutz des "Memory Sticks".

- (1) Wählen Sie [☐] (Seiten-Memo) aus, und drücken Sie auf die Mitte ● der Steuertaste.
Die Seiten-Memo-Liste erscheint.



- (2) Wählen Sie das zu löschende Seiten-Memo aus, und drücken Sie auf die Mitte ● der Steuertaste.
Der folgende Bildschirm erscheint.

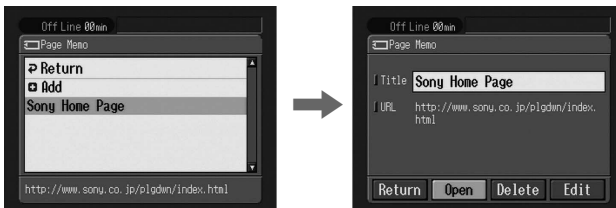

Anzeigen von Web-Seiten

- (3) Wählen Sie [Delete], und drücken Sie auf die Mitte ● der Steuertaste.
Die Bestätigungsmeldung "Delete This Page Memo Item?" erscheint.



- (4) Wählen Sie [OK], und drücken Sie auf die Mitte ● der Steuertaste.
Das ausgewählte Seiten-Memo wird gelöscht, und die Seiten-Memo-Liste erscheint erneut.
- (5) Wählen Sie [↵ Return], und drücken Sie auf die Mitte ● der Steuertaste.
Der Browser-Bildschirm erscheint erneut.

So brechen Sie das Löschen des Seiten-Memos ab

Wählen Sie in Schritt 4 die Option [Cancel], und drücken Sie auf die Mitte ● der Steuertaste.

Anzeigen einer in einem Seiten-Memo gespeicherten Web-Seite

Sie können ein Seiten-Memo, das Sie auf einem "Memory Stick" gespeichert haben, anzeigen lassen.

Vorbereitung

Setzen Sie den "Memory Stick" in den Camcorder ein, auf dem das anzuzeigende Seiten-Memo gespeichert ist.

- (1) Wählen Sie [☰] (Seiten-Memo) aus, und drücken Sie auf die Mitte ● der Steuertaste.
Die Seiten-Memo-Liste erscheint.



- (2) Wählen Sie das Seiten-Memo aus, das angezeigt werden soll.

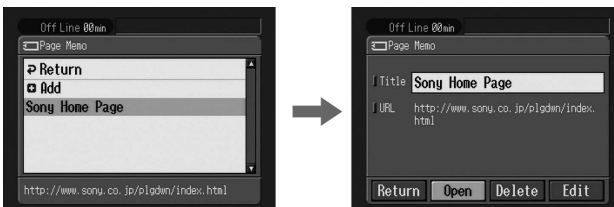

Anzeigen von Web-Seiten

- (3) Wählen Sie [Open], und drücken Sie auf die Mitte ● der Steuertaste.
Die im Seiten-Memo gespeicherte Web-Seite wird angezeigt.

So wählen Sie ein anderes Seiten-Memo aus

Wählen Sie in Schritt 3 die Option [Cancel], und drücken Sie auf die Mitte ● der Steuertaste. Die Seiten-Memo-Liste erscheint. Wählen Sie ein anderes Seiten-Memo aus.

Schließen des Browsers

So beenden Sie das Anzeigen der Web-Seite und trennen die Telefonverbindung

- (1) Zeigen Sie mit BROWSER MENU am Camcorder die Menüleiste an.



- (2) Wählen Sie [END] (Ende), und drücken Sie auf die Mitte ● der Steuertaste.
Der Browser wird geschlossen, und die Telefonverbindung wird getrennt.

So trennen Sie nur die Verbindung

Wählen Sie [END] (Leitung trennen), und drücken Sie auf die Mitte ● der Steuertaste. Die Telefonverbindung wird getrennt.

Hinweis

Wenn Sie den Browser schließen, wird je nach Modell des Camcorders möglicherweise eine Bestätigungsmeldung angezeigt.

Dateispeicherorte und Dateinamen

Die Dateien werden in folgenden Ordnern zusammengefaßt. Sie können diese Ordner nur auf einem Computer anzeigen lassen. Die Dateinamen haben folgende Bedeutung.

□□□□□ steht für eine Zahl zwischen 00001 und 99999.

□□□□□ steht für eine Zahl zwischen 0001 und 9999.

XXX steht für einen Teil des Namens einer angehängten Datei.

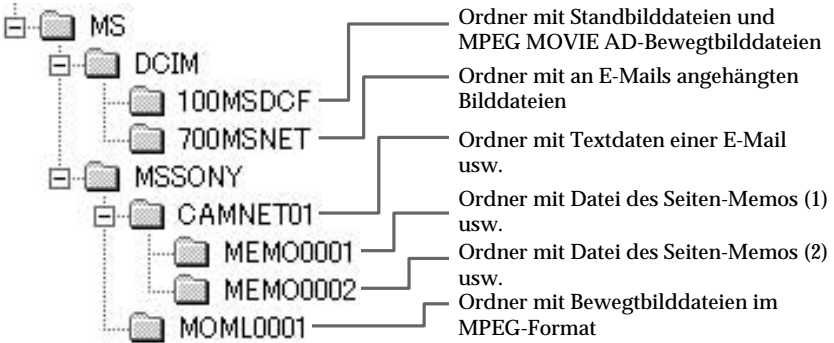

Weitere Informationen

Ordner	Dateiname	Bedeutung
100MSDCF	DSC□□□□□.JPG	Standbilddatei
	MOV□□□□□.MPG	Bewegbilddatei
700MSNET	XXX□□□□□.JPG	Standbilddatei über das Netzwerk
	XXX□□□□□.MPG	Bewegbilddatei über das Netzwerk
CAM NET01	RCV.MBX	Liste eingegangener E-Mails*
	IMAGEMEM.CNF	Datei für Seiten-Memo-Verwaltung*
MEMO□□□□	MEMO□□□□.HTM	Seiten-Memo (HTML-Datei)
	IMG□□□□.JPG	Seiten-Memo (Standbilddatei)
	IMG□□□□.GIF	Seiten-Memo (Bilddatei)
	IMG□□□□.PNG	Seiten-Memo (Bilddatei)
	IMG□□□□.XBM	Seiten-Memo (Bilddatei)
MOML0001	MOV□□□□□.MPG	Bewegbilddatei

* Löschen Sie diese Dateien nicht. Diese Dateien sind erforderlich, auch wenn sie mit einem PC nicht angezeigt werden können.

Störungsbehebung

Probleme beim Zugriff auf das Internet

Die Meldung „...Incomplete“ oder „Authentication Error...“ wird angezeigt, und der Camcorder kann nicht auf das Internet zugreifen.

- Überprüfen Sie Ihre Konfiguration gemäß den Anweisungen unter „Konfigurieren der Netzwerkstandardeinstellungen“ auf Seite 22.

Der Camcorder kann nicht auf das Internet zugreifen.

- Versuchen Sie es später noch einmal.

Die Meldung „Line is Busy or Phone number may be Wrong“ wird angezeigt, und der Camcorder kann nicht auf das Internet zugreifen.

- Der Telefonanschluß Ihres Providers ist besetzt. Versuchen Sie es später noch einmal.
- Die Einstellungen für die Telefonnummer sind möglicherweise falsch. Überprüfen Sie bitte die Einstellungen.
- Die Konfiguration des Telefonsignalisierungstyps ist beim Modemadapter mit Bluetooth Funktion möglicherweise falsch. Überprüfen Sie die Konfiguration.

Die Meldung „Bluetooth Connection Error“ wird angezeigt, und der Camcorder kann nicht auf das Internet zugreifen.

- Sehen Sie nach, ob das Bluetooth Gerät eingeschaltet ist.
- Stellen Sie das Bluetooth Gerät näher am Camcorder auf.

Die Meldung „Phone Line Disconnected“ wird angezeigt, wenn Sie bei der Online-Registrierung einen Eintrag eingeben.

- Die Dateneingabe kann offline erfolgen. Wenn der Camcorder eine Verbindung zur Site benötigt, erscheint ein Bildschirm zur Bestätigung der Verbindung. Wählen Sie [OK], und drücken Sie auf die Mitte ● der Steuertaste. Die Verbindung wird wieder hergestellt.

Die Meldung „Bluetooth Authentication Error Check the Certified Status“ wird angezeigt, und der Camcorder kann nicht auf das Internet zugreifen.

- Das Bluetooth Gerät wurde möglicherweise aus der Registrierung gelöscht. Konfigurieren Sie es wieder.

Die Meldung „Low Battery“ wird angezeigt, und der Camcorder kann nicht auf das Internet zugreifen.

- Laden Sie den Akku, oder schließen Sie das Netzteil an. Versuchen Sie es dann noch einmal.

Probleme mit der E-Mail-Funktion

Die Meldung „DNS Error The Requested URL Could Not Found“ wird angezeigt, und der Camcorder kann keine E-Mails senden oder empfangen.

- Die DNS-Konfiguration ist möglicherweise falsch. Überprüfen Sie die PPP-Konfiguration.

Der Camcorder kann keine E-Mails senden.

- Die Uhr des Camcorders ist nicht eingestellt. Stellen Sie die Uhr ein.
- Überprüfen Sie Ihre Konfiguration gemäß den Anweisungen unter „Konfigurieren der Netzwerkstandardeinstellungen“ auf Seite 22.
- Versuchen Sie es später noch einmal.

Störungsbehebung

Der Camcorder kann keine E-Mails empfangen.

- Die Uhr des Camcorders ist nicht eingestellt. Stellen Sie die Uhr ein.
- Überprüfen Sie Ihre Konfiguration gemäß den Anweisungen unter "Konfigurieren der Netzwerkstandardeinstellungen" auf Seite 22.
- Alle heruntergeladenen E-Mails werden auf dem "Memory Stick" gespeichert. Setzen Sie einen neuen "Memory Stick" mit ausreichend freiem Speicher ein, und laden Sie die E-Mails erneut herunter. Achten Sie außerdem darauf, daß der Schreibschutzschalter deaktiviert ist.
- Sie können die Dateigröße herunterzuladender E-Mails einschränken. Überprüfen Sie die Einstellung der Option "Restrict" auf dem Bildschirm "Network Options".
- Bis zu 50 heruntergeladene E-Mails können auf einem "Memory Stick" gespeichert werden. Wenn Sie eine weitere Mail speichern wollen, löschen Sie nicht benötigte E-Mails, oder setzen Sie einen neuen "Memory Stick" mit ausreichend freiem Speicher ein. Laden Sie die E-Mails dann erneut herunter.

Die E-Mail läßt sich nicht ganz empfangen.

- Insgesamt sind für eine E-Mail 4000 Zeichen zulässig. Sie können nicht den gesamten Text einer E-Mail mit mehr als 4000 Zeichen empfangen.

Die Meldung "PPP Authentication Error" wird angezeigt.

- Überprüfen Sie Ihre Konfiguration gemäß den Anweisungen unter "Konfigurieren der Netzwerkstandardeinstellungen" auf Seite 22.

Sie haben vom Mailer-Dämon eine E-Mail erhalten.

- Ihre E-Mail wurde nicht an die Zieladresse gesendet. Überprüfen Sie die E-Mail-Adresse. Wenn Sie eine E-Mail vom Mailer-Dämon erhalten und die Zieladresse richtig ist, ist der Server möglicherweise heruntergefahren, oder die E-Mail-Adresse hat sich geändert.

Angehängte Dateien werden nicht auf dem "Memory Stick" gespeichert.

- Ausschließlich .jpg und .mpg sind kompatible Dateitypen. Überprüfen Sie den Dateityp.
- Die Meldung "Memory Stick Directory Error" wird unter Umständen angezeigt, wenn ein "Memory Stick" eingesetzt wird, dessen Verzeichnisstruktur nicht dem DCF-Standard entspricht.
- Alle heruntergeladenen E-Mails werden auf dem "Memory Stick" gespeichert. Setzen Sie einen neuen "Memory Stick" mit ausreichend freiem Speicher ein, und laden Sie die E-Mails erneut herunter. Achten Sie außerdem darauf, daß der Schreibschutzschalter deaktiviert ist.
- Sie können die Dateigröße herunterzuladender E-Mails einschränken. Überprüfen Sie die Einstellung der Option "Restrict" auf dem Bildschirm "Network Options".

Probleme beim Anzeigen einer Web-Seite

Die Bilder werden nicht angezeigt.

- Überprüfen Sie die Einstellung der Option "Image Display" auf dem Bildschirm "Network Options".

Ein Teil der Web-Seite oder die gesamte Web-Seite wird nicht angezeigt.

- Wenn die Seite mit einer Software wie z. B. Macromedia Flash erstellt wurde, ist sie nicht mit dem Browser des Camcorders kompatibel.

Störungsbehebung

Es dauert eine Weile, bis die Web-Seite geladen wird.

- Wenn die Web-Seite stark besucht wird, versuchen Sie es über andere Provider oder andere Zugriffspunkte, oder versuchen Sie es zu Zeiten mit weniger Belastung.

Die Web-Seite wird nicht geladen.

- **Beim Eingeben des URL**
Überprüfen Sie, ob die Adresse korrekt ist. Haben Sie beispielsweise "0" oder "O", "-" oder "_" eingegeben?
- **Beim Zugreifen über ein Lesezeichen oder ein Seiten-Memo**
Die Adresse hat sich möglicherweise geändert, oder die Verknüpfungsstruktur der Website wurde geändert. Wenn die Verknüpfungsstruktur geändert wurde, versuchen Sie auf die Ausgangsadresse zuzugreifen. Wenn Sie beispielsweise nicht auf <http://www.sony.co.jp/xxxx/> zugreifen können, versuchen Sie, auf <http://www.sony.co.jp/> zuzugreifen.

Ein Übergang ist bei der Web-Seite nicht möglich.

- Die Option "Cookie" ist möglicherweise nicht aktiviert. Überprüfen Sie die Option "Cookie" auf dem Bildschirm "Network Options".

Das Cookie wird nicht gespeichert.

- Beenden Sie den Modus NETWORK. Das Cookie wird gelöscht.

Die Meldung "DNS Error The Requested URL Could Not Found" erscheint, und die Web-Seite wird nicht angezeigt.

- Die Einstellung der Option "DNS" ist möglicherweise falsch. Überprüfen Sie die Konfiguration des Bildschirms "PPP".
- Die Einstellung der Option "Proxy" ist möglicherweise falsch. Überprüfen Sie die Konfiguration des Bildschirms "Browser".

Technische Daten

Bluetooth

Anzahl registrierbarer Geräte
3

E-Mail

Senden

Zulässige Anzahl an E-Mail-Zieladressen, an die eine Mail gleichzeitig gesendet werden kann

50

Registrierbare Anzahl an Betreffs

6

Zulässige Anzahl an Zeichen für ein Betreff

24

Registrierbare Anzahl an Mail-Texten

6

Zulässige Anzahl an Zeichen für einen Mail-Text

512

Zulässige Anzahl an Bildern, die an eine E-Mail angehängt werden können

99

Zulässige Dateigröße der Bilder, die an eine E-Mail angehängt werden können
3 MB

Signatur

Anzahl an Zeichen

256

Adreßbuch

Registrierbare Anzahl an Zieladressen

50

Zulässige Anzahl an Zeichen für einen Namen

24

Zulässige Anzahl an Zeichen einer E-Mail-Adresse

64

Empfangen

Kompatible Standards für angehängte Datei
Erweiterung: .jpg, .mpg, .jpeg, .mpeg

Zulässige Anzahl an Zeichen einer E-Mail insgesamt
ca. 4000

Maximal speicherbare Anzahl an E-Mails auf einem "Memory Stick"

50

Browser

Mögliche Anzahl an Lesezeichen
30

Zulässige Anzahl an Zeichen für den Namen eines Lesezeichens
27

Maximal speicherbare Anzahl an Seiten-Memos auf einem "Memory Stick"

30

Zulässige Anzahl an Zeichen für den Namen eines Seiten-Memos
27

Meldungen

Folgende Meldungen erscheinen möglicherweise auf dem Bildschirm. Lesen Sie die entsprechende Bedeutung in der folgenden Tabelle nach.

Allgemeines

Meldung	Bedeutung
Bluetooth Connection Error	<ul style="list-style-type: none"> • Das Bluetooth Gerät befindet sich zu weit vom Camcorder entfernt. • Das Bluetooth Gerät arbeitet gerade.
Bluetooth Authentication Error Check the Certified Status	Registrieren Sie das Bluetooth Gerät erneut.
Bluetooth Registration Error Check the Passkey	<ul style="list-style-type: none"> • Der Kenschlüssel war falsch. • Die Übertragung des Kenschlüssels ist fehlgeschlagen.
Bluetooth Communication Disconnected	<ul style="list-style-type: none"> • Das Bluetooth Gerät wurde ausgeschaltet. • Das Bluetooth Gerät befindet sich zu weit vom Camcorder entfernt. • Eine Verbindung zum Bluetooth Gerät konnte nicht hergestellt werden.
Bluetooth Connection Error Select Bluetooth Device	Keine Bluetooth Geräte sind registriert. Registrieren Sie ein Bluetooth Gerät (S. 15).
PPP Authentication Error Check ID or Password	Die ID oder das Kennwort, die Sie bei der manuellen Konfiguration auf dem Bildschirm "PPP" eingegeben haben, ist möglicherweise falsch.
Phone Line Disconnected	Überprüfen Sie den Verbindungsstatus.
Connection Error No Response From PPP Server	<ul style="list-style-type: none"> • Die Telefonnummer, die Sie bei der manuellen Konfiguration auf dem Bildschirm "PPP" eingegeben haben, ist möglicherweise falsch. • Die Einstellung von "Modem Init" auf dem Bildschirm "Network Options" ist falsch.
Bluetooth Connection Error Check Phone Line	Überprüfen Sie, ob das Bluetooth Gerät mit einem Telefonanschluß verbunden ist.
Low Battery	Die Kapazität des Akkus ist nicht ausreichend. Tauschen Sie den Akku aus, oder schließen Sie das Netzteil an.
Profile Error Reset Profile	Überprüfen Sie die Konfiguration. Wenn eine Angabe fehlt, nehmen Sie die Konfiguration anhand Ihrer Notizen erneut vor.
Memory Error	Beenden Sie den Modus NETWORK, und schalten Sie erneut in den Modus NETWORK.
Memory Stick Error	Der "Memory Stick" ist möglicherweise beschädigt. Gehen Sie folgendermaßen vor: Beenden Sie den Modus NETWORK, schalten Sie den Camcorder aus, nehmen Sie den "Memory Stick" heraus, setzen Sie ihn wieder ein, und bedienen Sie den Camcorder. Wenn die Meldung noch immer erscheint, verwenden Sie bitte einen anderen "Memory Stick".
Memory Stick Error Outgoing Mail Canceled	
Memory Stick Error Unable to Open the File	
Memory Stick Error Action Canceled	
Memory Stick Error Incoming Mail Canceled	
Memory Stick Format Error	Formatieren Sie den "Memory Stick".

Meldungen

Meldung	Bedeutung
Enter PPP Password	Einzelheiten zur Option "Verify Password" finden Sie unter "Konfigurieren der Standardeinstellungen für Netzwerkoptionen" (S. 26).
Saving the Profile	Schalten Sie den Camcorder nicht aus, solange die Meldung angezeigt wird.

E-Mail

Meldung	Bedeutung
POP Server Disconnected	Der POP-Server wurde möglicherweise heruntergefahren. Versuchen Sie nach einer Weile erneut, eine Verbindung zur Seite herzustellen.
POP Server Connection Error	<ul style="list-style-type: none"> Das Kennwort, das Sie bei der manuellen Konfiguration auf dem Bildschirm "Mail" eingegeben haben, ist möglicherweise falsch. Überprüfen Sie das Kennwort. Versuchen Sie nach einer Weile erneut, eine Verbindung zur Seite herzustellen.
SMTP Server Disconnected	Versuchen Sie nach einer Weile erneut, eine Verbindung zur Seite herzustellen.
SMTP Server Connection Error	Das Kennwort, das Sie bei der manuellen Konfiguration auf dem Bildschirm "Mail" eingegeben haben, ist möglicherweise falsch. Überprüfen Sie das Kennwort.
PPP Profile Incomplete	Überprüfen Sie die Konfiguration der Standardeinstellungen zum Provider.
Mail Profile Incomplete	Überprüfen Sie die Konfiguration der Standardeinstellungen zum Provider.
No Picture Files	Der "Memory Stick" enthält keine Bilder.

Weitere Informationen

Browser

Meldung	Bedeutung
You are About to View Pages Over a Secure Connection Do You Want to Continue?	Sie haben versucht, eine SSL-Seite zu öffnen. Wenn Sie wissen, daß die Seite sicher ist, wählen Sie [OK] und drücken auf die Mitte ● der Steuertaste.
You are About to Leave a Secure Internet Connection Do You Want to Continue?	
Warrant Date Expired Invalid Data Open Anyway?	
Set the Date and Time Invalid Data Open Anyway?	Die Uhr des Camcorders ist nicht eingestellt. Stellen Sie die Uhr ein.

Meldungen

Meldung	Bedeutung
Page Certification Error Invalid Data Open Anyway?	Die Zertifizierung der Seite kann beschädigt oder falsch sein, oder sie gehört zu anderen Seiten. Wenn Sie wissen, daß die Seite sicher ist, wählen Sie [OK] und drücken auf die Mitte ● der Steuertaste.
Opening Error Invalid File Type	Sie können diese Seite auf dem Camcorder nicht anzeigen lassen.
DNS Error The Requested URL Could Not Found	<ul style="list-style-type: none"> • Der URL ist möglicherweise falsch. • Der DNS-Eintrag auf dem Bildschirm "PPP", den Sie während der manuellen Konfiguration angelegt haben, ist möglicherweise falsch. Überprüfen Sie diese Option. • Versuchen Sie nach einer Weile erneut, eine Verbindung zur Seite herzustellen.
Loading Error	Versuchen Sie nach einer Weile erneut, eine Verbindung zur Seite herzustellen.
Read-Only File in Directory Unable to Delete the File Check the File Status	Mit einem Computer modifizierte Dateien werden mit dem Camcorder möglicherweise nicht gelöscht.
Opening File Error	
Read-Only File This File is Locked	
Enter User Name and Password	Zum Zugreifen auf die Seite ist Benutzerauthentifizierung erforderlich. Geben Sie den Benutzernamen und das Kennwort ein.
Timeout Disconnected Automatically	Überprüfen Sie die Einstellungen für "Network Options" (S. 26).
Loading... Retry Later	Das Seiten-Memo kann nicht gespeichert werden, solange das Gerät eine Web-Seite lädt. Versuchen Sie es erneut, wenn die Web-Seite geladen wurde (S. 62).

Adreßbuch (S. 40)

Zum Registrieren von E-Mail-Zieladressen.

Anhang (S. 37)

Anhängen einer Datei an eine E-Mail.

Antworten (S. 49)

Beantworten einer zuvor empfangenen E-Mail. Am Anfang des Betreffs wird "Re:" (Reply - Antworten) hinzugefügt, um anzuzeigen, daß die E-Mail eine Antwort ist.

@ (At-Zeichen) (S. 22)

Zum Trennen von Domänen- und Benutzername.

Betreff (S. 32)

Der Titel einer E-Mail. Wenn Sie eine E-Mail beantworten, wird am Anfang des Betreffs "Re:" (Reply - Antworten) hinzugefügt, um anzuzeigen, daß die E-Mail eine Antwort ist. Beim Weiterleiten einer E-Mail wird am Anfang des Betreffs "Fw:" (Forward - Weiterleiten) hinzugefügt, um anzuzeigen, daß die E-Mail weitergeleitet wird.

Cookie (S. 27)

Wird vom Betreiber einer Internet-Site zum Identifizieren des Benutzers gesetzt. Diese Funktion wird häufig beim Online-Shoppen eingesetzt.

DNS (S. 23)

Eine Abkürzung für Domain Name System. Diese "DNS" wird auch als "Namensserver", "Primärer DNS-Server", "Primärer Namensserver" usw. bezeichnet. Es handelt sich dabei um einen Server, bei dem ein Domänenname durch eine IP-Adresse ersetzt wird. Also wird der Domänenname durch eine IP-Adresse spezifiziert.

E-Mail (S. 29)

Auch als "Mail", "elektronische Post" usw. bezeichnet. Über ein Netzwerk wie das Internet können Sie Nachrichten sehr schnell senden und empfangen. E-Mails lassen sich mühelos bearbeiten und speichern.

E-Mail-Adresse (S. 29)

Auch als "Mail-Adresse" usw. bezeichnet. Dabei handelt es sich um die Zieladresse einer E-Mail. Man braucht dazu das Land oder die Hausnummer nicht anzugeben. Die Adresse existiert nicht real. Sie können Ihre E-Mails empfangen, auch wenn Sie sich in einem anderen Land befinden.

Herunterladen (S. 54)

Informationen werden über die Telefonleitung vom Server geladen.

ID (S. 23)

Zum Identifizieren des Benutzers zusammen mit einem Kennwort, wenn der Zugriff auf das Internet über den Internet-Provider erfolgt.

Internet (S. 4)

Ein weltweites Computernetzwerk. Über dieses Netzwerk können E-Mail-Funktionen, Informationsabrufdienste usw. genutzt werden.

Internet-Provider (S. 4)

Auch als "Provider", "ISP" usw. bezeichnet. Ein Unternehmen, das den Zugang zum Internet ermöglicht.

Kennwort (S. 23)

Zusammen mit einer Benutzer-ID für den Zugang zum Provider erforderlich.

Link (S. 49)

Die Adresse einer verwandten Seite, die auf einer Web-Seite als Web-Link aufgeführt ist.

POP3 (S. 25)

Eine Abkürzung für "Post Office Protocol, Version 3". Dabei handelt es sich um einen Server für das Empfangen von E-Mails.

PPP (S. 23)

Eine Abkürzung für "Point to Point Protocol, Version 3". Dieses Protokoll dient zum Zugreifen auf einen Provider über eine Wählverbindung.

Proxy (S. 25)

Ein Server oder Programm, mit dem ein Computer innerhalb einer Firewall diese Firewall passieren kann.

Signatur (S. 38)

Zum Hinzufügen Ihres Namens, Ihrer Adresse usw. an das Ende einer Mail.

SMTP (S. 25)

Eine Abkürzung für Simple Mail Transfer Protocol. Dabei handelt es sich um einen Server für das Senden von E-Mails.

SSL (S. 73)

Eine Abkürzung für "Secure Sockets Layer". Ein Protokoll zum sicheren Austausch von Informationen zwischen Web-Browsern und Web-Servern. SSL wird häufig für Kreditkartentransaktionen über das Internet verwendet. SSL verfügt auch über eine Funktion zum Verifizieren des Eigentums und zum Verschlüsseln von Daten.

Standort (S. 24)

Eine Telefonnummer für den Zugriff auf das Internet, die Sie von einem Internet-Provider erhalten.

URL (S. 54)

Eine Abkürzung für "Uniform Resource Locator". Eine Adresse im Internet. Wenn Sie diese Adresse angeben, können Sie auf eine Web-Seite zugreifen.

Verbindungsdauer (S. 56)

Die Dauer der Verbindung mit einem Internet-Provider über eine Wählverbindung. Die meisten Internet-Provider berechnen Ihnen die Kosten für die Dauer der Verbindung.

Web-Seite (S. 54)

Eine Website, auf der im Internet Informationen zur Verfügung gestellt werden. Wenn die Seite Web-Verknüpfungen umfaßt, können Sie durch Auswählen der Verknüpfung andere Seiten angeben.

Weiterleiten (S. 51)

Weiterleiten einer empfangenen E-Mail an Dritte. Am Anfang des Betreffs wird "Fw.:" (Forward - Weiterleiten) hinzugefügt, um anzuzeigen, daß die E-Mail weitergeleitet wird.

Konfigurationsübersicht

Achten Sie darauf, diese Angaben nicht öffentlich zugänglich zu machen.

Network Menu

	Beispiel
Network Setup	
Provider Setup	
PPP	
ID	abc123@xxx.sony.co.xx
Password	hcHZ7yd
DNS1	192.168.0.1
DNS2	192.168.0.2
TEL No. ①	XXXXXXX
TEL No. ②	
TEL No. ③	
Mail	
UserID	abc123
Password	hcHZ7yd
Address	abc123@xxx.sony.co.xx
POP Server	pop.xxx.sony.co.xx
SMTP Server	smtp.xxx.sony.co.xx
Browser	
Proxy	proxy.xxx.sony.co.xx
Port	8080

Weitere Informationen

Betreffende handelsmerken

- “Memory Stick” en  zijn geregistreerde handelsmerken van Sony Corporation.
- De BLUETOOTH handelsmerken zijn eigendom van hun eigenaar en worden door Sony Corporation onder licentie gebruikt.
- NetFront by Access Co., Ltd. staat in voor de Internetfunctie van dit product. NetFront is een geregistreerd handelsmerk van Access Co., Ltd in Japan. Copyright © 1996 – 2001 ACCESS CO., LTD.
- De meegeleverde software is deels gebaseerd op het werk van de Independent JPEG Group.

Alle andere namen van producten in deze gebruiksaanwijzing kunnen de handelsmerken of gedeponeerde handelsmerken zijn van de respectieve bedrijven. De aanduidingen “™” and “®” zullen niet telkens in deze gebruiksaanwijzing worden vermeld.

Geen schadevergoeding voor mislukte opnamen

Wij kunnen niet aansprakelijk worden gesteld indien aangehechte of gedownloade bestanden niet worden opgenomen of afgespeeld door een defect, problemen met opslagmedia, enz.

Voorzorgsmaatregelen

- Controleer of de klok van de camcorder is ingesteld alvorens de netwerkfunctie te gebruiken. Zie de gebruiksaanwijzing van de camcorder voor meer details. Wanneer u de netwerkfunctie gebruikt zonder de klok in te stellen, kunt u mogelijk geen e-mail versturen of ontvangen, of een Web-pagina bekijken.
- Verwijder het batterijpak niet of koppel de netspanningsadapter niet los in de NETWORK mode. Hierdoor kan de instelling van de NETWORK mode verloren gaan. Verlaat ook de NETWORK mode wanneer u de POWER schakelaar op OFF (CHG) zet of naar een andere mode overschakelt.
- Wij raden u aan reservekopieën te maken van uw e-mailberichten en uw netwerkvoorkeuren. Deze kunnen immers soms verloren gaan door geheugenproblemen. Noteer de netwerkvoorkeuren of gebruik “Setup memo”, zoals beschreven op pagina 77. Ook wanneer de camcorder moet worden gerepareerd, kunnen gegevens verloren gaan.
- De netwerkvoorkeuren kunnen niet worden hersteld met de terugstelknop.

Opmerking bij de netwerkfunctie met het batterijpak

Wanneer de resterende batterijlading onvoldoende is in NETWORK mode, moet u de netspanningsadapter gebruiken of het batterijpak vervangen door een volledig opgeladen exemplaar. Verlaat de NETWORK mode alvorens de netspanningsadapter aan te sluiten of het batterijpak te vervangen.

Opmerking bij de netwerkfunctie

De netwerkfunctie is alleen beschikbaar in de volgende landen of streken: Oostenrijk, België, Denemarken, Finland, Frankrijk, Duitsland, Griekenland, Ierland, Luxemburg, Nederland, Noorwegen, Portugal, Zweden, Zwitserland, Verenigd Koninkrijk en Spanje. (Door Sony Corporation vastgesteld op 1.8.2001)
Bij gebruik van de camcorder in een land of streek die hierboven niet vermeld staan, is de netwerkfunctie alleen beschikbaar in het land waar de camcorder werd aangekocht.

Inhoudsopgave

Inleiding

De netwerkfunctie van de camcorder	4
Overzicht van de draadloze Bluetooth technologie	5
Basishandelingen in NETWORK mode	6
Gebruik van het Network Menu	6
Gebruik van de regelknop	7
Tekens invoeren	8
Gebruik van de menubalk op de browser	13

Voorbereiding

Bluetooth apparatuur registreren	15
Gebruik van de Modem Adaptor with Bluetooth Function	15
Wanneer de registratie is mislukt ...	19
Informatie over uw camcorder tonen	19
Radiogolfindicatie	20
Andere Bluetooth apparaten uit de lijst kiezen	20
Een geregistreerd Bluetooth apparaat verwijderen uit de lijst	20
Netwerkvoorkeuren instellen	22
Uw providervoorkeuren instellen ...	22
Netwerkopties instellen	26

Netwerkbediening

Gebruik van e-mail	29
Versturen van e-mail	29
Gebruik van het adressenboek	40
Ontvangen van e-mail	46
Onnodige e-mail wissen	52
Web-pagina's bekijken	54
Web-pagina's bekijken	54
Een Web-pagina opslaan op een "Memory Stick"	
- Page Memo (paginamemo)	61
De browser sluiten	66

Aanvullende Informatie

Bestandsopslag en bestandsbenaming	67
Verhelpen van storingen	68
Problemen met toegang tot het Internet	68
Problemen met e-mail	68
Problemen met het bekijken van een Web-pagina	69
Technische gegevens	71
Meldingen	72
Algemeen	72
E-mail	73
Browser	73
Woordenlijst	75
Setup memo	77

De netwerkfunctie van de camcorder

De camcorder kan via uw provider toegang krijgen tot het Internet via een inbel-netwerkverbinding met Bluetooth apparatuur. U kunt dan Web-pagina's bekijken en e-mails met opgenomen beelden versturen en ontvangen. Bluetooth specificatie ver. 1.1 werd gekozen als communicatiesysteem van de camcorder en compatibele Bluetooth profielen zijn het "Generic Access Profile" en de "Dial-up Networking Profiles".

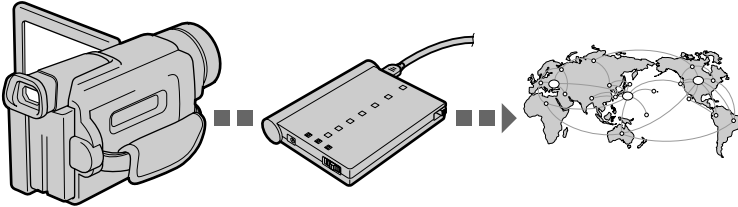

Uw camcorder

Een Bluetooth apparaat, zoals bijvoorbeeld de Modem Adaptor with Bluetooth Function

Naar het Internet

• Vlotte toegang tot het Internet

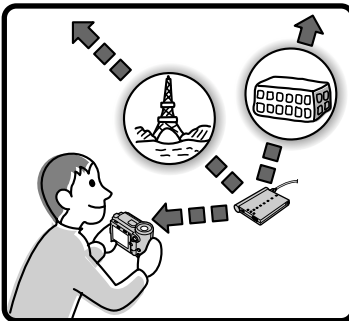

U kunt een Web-pagina bekijken via het Internet.

• E-mail versturen/ontvangen

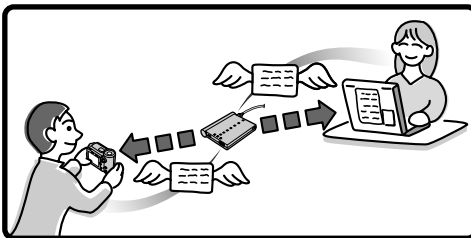

U kunt e-mail versturen en ontvangen, en beelden aanhechten bij e-mailberichten.

Controleer of de klok van de camcorder is ingesteld alvorens de netwerkfunctie te gebruiken. De klok is standaard niet ingesteld.

U moet ook de camcorder en de randapparatuur instellen, en de nodige registraties (bij de Internet service provider, enz.) verrichten.

Overzicht van de draadloze Bluetooth technologie

Wat is draadloze Bluetooth technologie?

Dankzij de draadloze Bluetooth technologie kunnen Bluetooth apparaten communiceren zonder kabelverbindingen. Apparaten die met deze technologie kunnen worden uitgerust, zijn bijvoorbeeld PC's, computerrandapparatuur, elektronische agenda's en mobilofoons. Dit omnidirectionele communicatiesysteem werkt zelfs wanneer het Bluetooth apparaat in een tas zit of wanneer er zich obstakels tussen de apparaten bevinden.

De draadloze Bluetooth technologie is ook uitstekend beveiligd, met functies als gecodeerde frequenties en gegevensencryptie.

Authenticatie

De authenticatieroutine kan ongevoegde gebruikers de toegang tot dit netwerk ontzeggen. Om met een ongeregistreerd Bluetooth apparaat te kunnen communiceren, moeten de apparaten eerst onderling worden geregistreerd door voor elk apparaat een gemeenschappelijke toegangscode in te voeren. Bij verbinding met een vooraf geregistreerd Bluetooth apparaat, begint de communicatie zonder dat de toegangscode moet worden ingevoerd.

Basishandelingen in NETWORK mode

Dit hoofdstuk beschrijft de basisbediening van de camcorder voor netwerkfuncties.

Gebruik van het Network Menu

Om het Network Menu op te roepen, zie “Toegang tot het netwerk” in de gebruiksaanwijzing van uw camcorder.

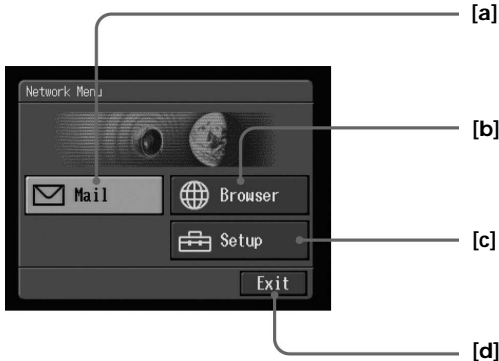

[a]: e-mail versturen en ontvangen. Voor details, zie “Gebruik van e-mail” op pagina 29.

[b]: een Internet-pagina bekijken. Voor details, zie “Web-pagina’s bekijken” op pagina 54.

[c]: via dit menu moet u diverse instellingen verrichten alvorens u de netwerkfunctie kunt gebruiken. Voor details, zie “Netwerkvoorkeuren instellen” op pagina 22.

[d]: De NETWORK mode verlaten.

In de praktijk kunnen de schermen lichtjes verschillen van de schermen die in deze gebruiksaanwijzing staan afgebeeld.

Gebruik van de regelknop

De meeste netwerkhandelingen worden verricht met behulp van de regelknop. Kies een knop die op het scherm verschijnt met behulp van de regelknop en bevestig dit door hem in te drukken.

Opmerking

De vorm van de regelknop hangt af van het camcordermodel.

- (1) Druk herhaaldelijk op ▲/▼/◀/▶ op de regelknop om de gewenste knop op het scherm te kiezen.

De gekozen knop wordt oranje.



- (2) Druk op ● in het midden van de regelknop om de instelling te bevestigen.

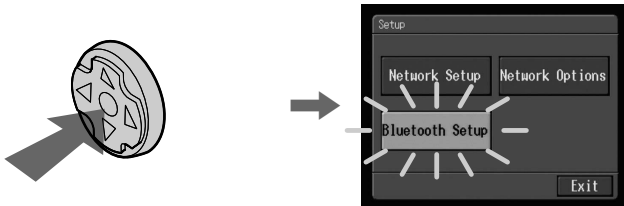

Herhaal stap 1 en 2 om de functie uit te voeren.

De bovenstaande procedure staat beschreven als “Kies [XXXX] en druk vervolgens op ● in het midden van de regelknop” in deze gebruiksaanwijzing.

Tekens invoeren

Om de netwerkfunctie te gebruiken, moet u vaak tekens zoals bijvoorbeeld e-mailadressen of Internet-adressen (URL) invoeren. Dit hoofdstuk beschrijft hoe tekens worden ingevoerd.

1 Het lettertype kiezen

- (1) Laat het tekeninvoerscherm verschijnen.



- (2) Kies een lettertypetab.
abc: om lettertekens in te voeren.
123: om cijfertekens in te voeren.

Wanneer u abc hebt gekozen



Wanneer u 123 hebt gekozen



2 Tekens invoeren

- (1) Kies het teken dat u wilt invoeren.



- (2) Druk op ● in het midden van de regelknop om het teken in te voeren. Door herhaaldelijk te drukken, worden de andere tekens op de toets geselecteerd. Om hetzelfde of een ander teken op dezelfde toets in te voeren, kiest u eerst een andere toets met ▲/▼/◀/▶ op de regelknop en kiest u dan weer de vorige toets. Voor details omtrent beschikbare tekens, zie "Lijst van beschikbare tekens" op pagina 12.



- (3) Herhaal stap 1 en 2 om tekens in te voeren.
- (4) Na het invoeren van de tekens kiest u [Enter] en drukt u vervolgens op ● in het midden van de regelknop. Het scherm van voor het tekeninvoerscherm verschijnt.

Opmerking

Ook om de tekeninvoer te annuleren, kiest u [Enter] en drukt u vervolgens op ● in het midden van de regelknop om het tekeninvoerscherm te sluiten.

Een teken wissen

Kies [←] of [→]. Bij elke druk op ● in het midden van de regelknop beweegt de cursor naar links of naar rechts. Breng de cursor rechts van het teken dat u wilt wissen, kies [Back Space] en druk op ● in het midden van de regelknop. Het teken links van de cursor wordt gewist.

Een teken toevoegen

Kies [←] of [→]. Bij elke druk op ● in het midden van de regelknop beweegt de cursor naar links of naar rechts. Breng de cursor naar de positie waar u een teken wilt toevoegen en voer dan de gewenste tekens in.

Een nieuwe regel beginnen

Kies [↵] en druk vervolgens op ● in het midden van de regelknop.

Basishandelingen in NETWORK mode

Voer b.v. "Hello" in bij Subject op het Send scherm

(1) Kies de abc tab.



(2) Kies [ghi] en druk vervolgens vijfmaal op ● in het midden van de regelknop. "H" wordt ingevoerd.

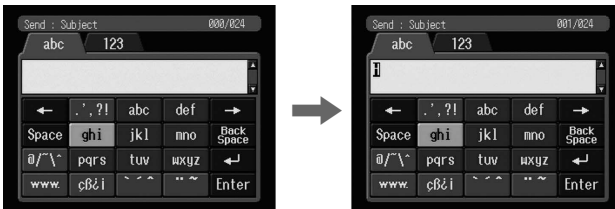

(3) Kies [def] en druk vervolgens tweemaal op ● in het midden van de regelknop. "e" wordt ingevoerd.

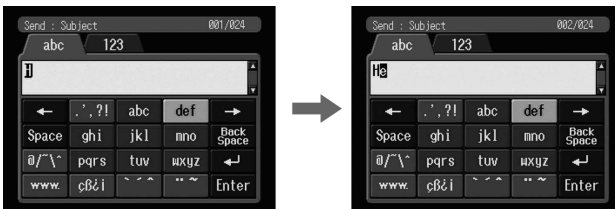

(4) Kies [jkl] en druk vervolgens driemaal op ● in het midden van de regelknop. "l" wordt ingevoerd.

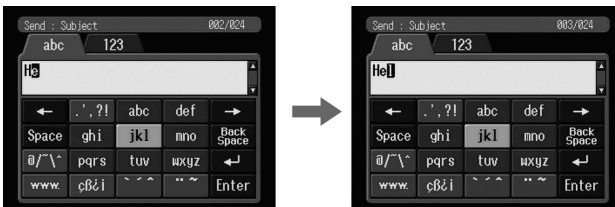

Basishandelingen in NETWORK mode

- (5) Kies [→] en druk vervolgens op ● in het midden van de regelknop. De cursor gaat naar de volgende positie.

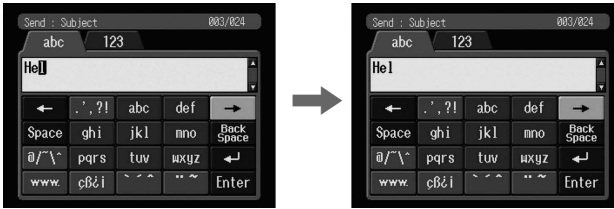

- (6) Kies [jkl] en druk vervolgens driemaal op ● in het midden van de regelknop. "l" wordt ingevoerd.

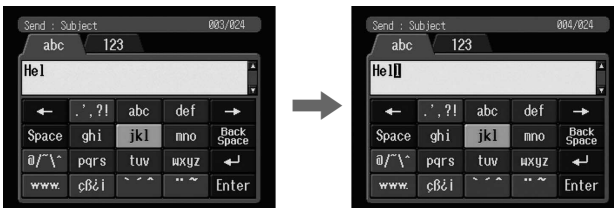

- (7) Kies [mno] en druk vervolgens driemaal op ● in het midden van de regelknop. "o" wordt ingevoerd.

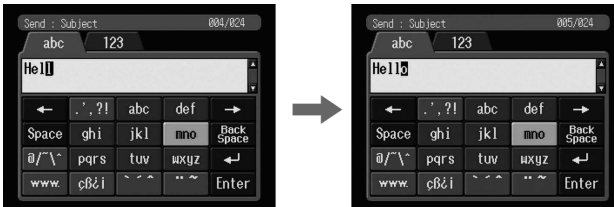

- (8) Kies [Enter] en druk vervolgens op ● in het midden van de regelknop. "Hello" is ingevoerd en het Send scherm verschijnt opnieuw.

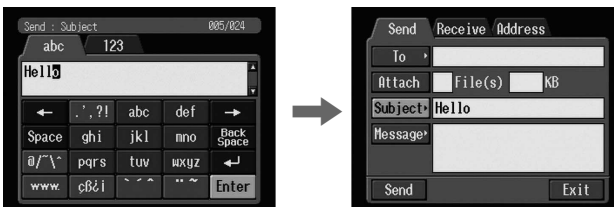

Basishandelingen in NETWORK mode

Lijst van beschikbare tekens

Letters

Toets	Teken
[abc]	a → b → c → A → B → C → a →...
[def]	d → e → f → D → E → F → d →...
[ghi]	g → h → i → G → H → I → g →...
[jkl]	j → k → l → J → K → L → j →...
[mno]	m → n → o → M → N → O → m →...
[pqrs]	p → q → r → s → P → Q → R → S → p →...
[tuv]	t → u → v → T → U → V → t →...
[wxyz]	w → x → y → z → W → X → Y → Z → w →...

Symbolen (via de abc tab)

Toets	Teken
[.:?!]	. → ' → , → ? → ! → . →...
[@/^\]	@ → / → ~ → \ → ^ → @ →...
[www.]	www. → .com → .net → .html → www. →...
[^..]	a: à → á → â → ã → a → à →... A: À → Á → Â → Ã → A → Æ →... e: è → é → ê → ë → e → è →... E: È → É → Ê → Ë → E → Æ →... i: ì → í → î → ï → i → ì →... I: Ì → Í → Î → Ï → I → Æ →... o: ò → ó → ô → õ → o → ò →... O: Ò → Ó → Ô → Õ → O → Æ →... u: ù → ú → û → ü → u → ù →... U: Ù → Ú → Û → Ü → U → Æ →... y: ý Y: Ý
[^~]	a: ä → å → a → ä →... A: Ä → Å → A → Ä →... e: ë → e → ë →... E: Ê → E → Ê →... i: ï → i → ï →... I: Ï → I → Ï →... o: ö → ö → o → ö →... O: Ö → Ö → Ö → Ö →... u: ü → u → ü →... U: Ü → U → Ü →... y: ÿ → y → ÿ →... n: ñ → n → ñ →... N: Ñ → N → Ñ →...
[çß&i]	ç → ß → ç → i → Ç → ç →...

Symbolen (via de 123 tab)

Toets	Teken
[<>{}]	→ < → > → { → } → →...
[()[]]	(→) → [→] → (→...
[+=_]	. → + → - → = → _ → . →...
[*;&:']	* → ; → & → : → ' → * →...
[#%\$]	# → " → \$ → % → # →...

Cijfers

Toets	Teken
0	0
1	1
2	2
3	3
4	4
5	5
6	6
7	7
8	8
9	9

Gebruik van de menubalk op de browser

Bij het bekijken van een Internet-pagina kunt u diverse handelingen verrichten met de menubalk. Druk vanuit het browser-scherm op BROWSER MENU op de camcorder om de menubalk te laten verschijnen. Meer details omtrent het gebruik van het BROWSER MENU vindt u in de gebruiksaanwijzing van de camcorder.



De menubalk tonen

- (1) Druk op BROWSER MENU op de camcorder.
De volgende menubalk verschijnt.



- (2) Druk op ▼ op de regelknop.
De rest van de menubalkknoppen verschijnen.











De menubalk verbergen





Druk nogmaals op BROWSER MENU op de camcorder. De menubalk verdwijnt.

De knoppen op de menubalk

Knoppen bovenaan

Knop	Functie
 (Previous Page)	Naar de vorige pagina in de stap gaan.
 (Next Page)	Naar de volgende pagina in de stap gaan.
 (Refresh)	Huidige pagina verversen. Gebruik deze functie wanneer beelden of tekens op een Web-pagina niet juist worden weergegeven.
 (Stop)	Stoppen met het oproepen van de huidige pagina .
 (New URL)	URL van een Web-pagina invoeren.
 (Bookmark)	Huidige pagina toevoegen aan favorieten (bookmarking). (Bookmarks worden opgeslagen in de camcorder.) Deze functie is handig om vaak bezochte pagina's op te roepen.
 (Line Close)	Telefoonverbinding verbreken.
 (END)	Browser sluiten.

Knoppen onderaan

Knop	Functie
 (Zoom)	Paginagrootte wijzigen.
 (Frame Select)	Om het huidige paginaframe te wijzigen. Gebruik deze knop wanneer een pagina verschillende frames heeft.
 (Page Information)	Titel en URL van de huidige pagina tonen.
 (Page Memo)	Huidige pagina opslaan op de "Memory Stick". U kunt de pagina dan bekijken zonder Internet-verbinding (off line).

Opmerking

De knoppen werken niet met sommige webpagina's.

Bluetooth apparatuur registreren

Dit hoofdstuk beschrijft hoe een Bluetooth apparaat wordt geregistreerd. U vindt er de procedure voor het registreren van de Sony Modem Adaptor met Bluetooth functie. Na registratie kan de camcorder worden aangesloten op het Bluetooth apparaat zonder dit te registreren. Er kunnen maximum drie Bluetooth apparaten worden geregistreerd. Raadpleeg ook de gebruiksaanwijzing van het Bluetooth apparaat.

Voor meer informatie over Bluetooth apparatuur die compatibel is met de camcorder, kunt u terecht op de volgende URL:

- <http://www.sony.ca/service>
- <http://www.sony-europe.com/imaging> en klik vervolgens op "support"
- <http://www.sony-asia.com.sg/helpdesk>

Alleen voor de DCR-IP7BT/PC120BT

De Sony BTA-NW1 Modem Adaptor with Bluetooth Function wordt meegeleverd met de DCR-IP7BT/PC120BT. Dit toestel is al geregistreerd met uw DCR-IP7BT/PC120BT.

Opmerkingen

- Installeer de Sony BTA-NW1 Modem Adaptor with Bluetooth Function zo dat er zich geen obstakels tussen de camcorder en het apparaat bevinden. De afstand tussen de apparaten mag maximum 10 m bedragen.
- De communicatieverbinding kan in bepaalde omstandigheden worden verbroken.

Gebruik van de Modem Adaptor with Bluetooth Function

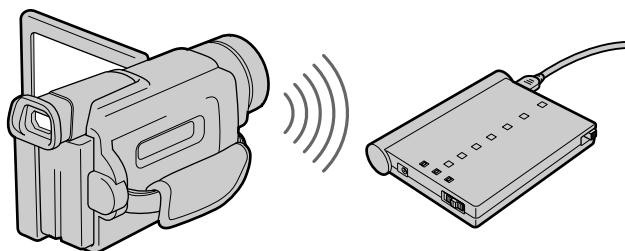

1 De Modem Adaptor with Bluetooth Function klaarmaken

Zet de Modem Adaptor with Bluetooth Function in op verbinding-standby (BONDING). Meer details vindt u in de gebruiksaanwijzing van de Modem Adaptor with Bluetooth Function.

Bluetooth apparatuur registreren

2 De Modem Adaptor with Bluetooth Function opgeven als verbindingssapparaat

(1) Open het Network Menu.

Om het Network Menu te openen, zie "Toegang tot het netwerk" in de gebruiksaanwijzing van uw camcorder.



(2) Kies [Setup] en druk vervolgens op ● in het midden van de regelknop. Het Setup scherm verschijnt.

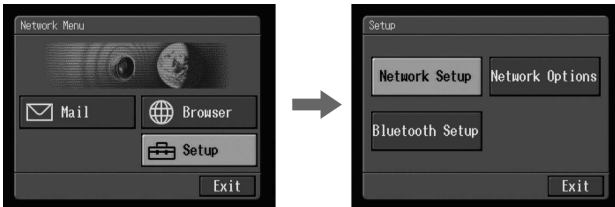

(3) Kies [Bluetooth Setup] en druk vervolgens op ● in het midden van de regelknop. Het Bluetooth Setup scherm verschijnt.

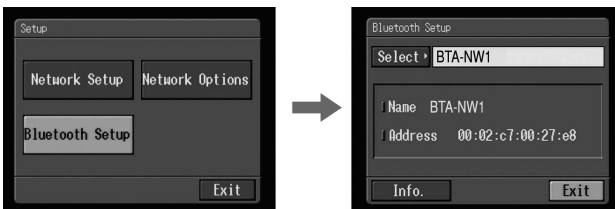

Bluetooth apparatuur registreren

- (4) Kies [Select] en druk vervolgens op ● in het midden van de regelknop. De lijst van Bluetooth apparaten verschijnt. Bij een eerste registratie is de keuze beperkt tot [↵ Return] en [⊕ New]. De lijst bevat maximaal drie Bluetooth apparaten. Om een Bluetooth apparaat uit de lijst te kiezen, zie “Andere Bluetooth apparaten kiezen uit de lijst” op pagina 20.

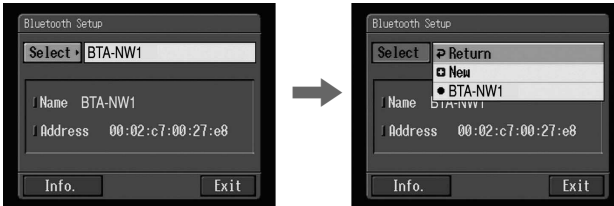

Tip

Het laatst gebruikte Bluetooth apparaat verschijnt naast [⊕ New].

- (5) Kies [⊕ New] en druk vervolgens op ● in het midden van de regelknop. De camcorder begint te zoeken naar de Bluetooth apparaten. Na het zoeken verschijnt de lijst van beschikbare Bluetooth apparaten.

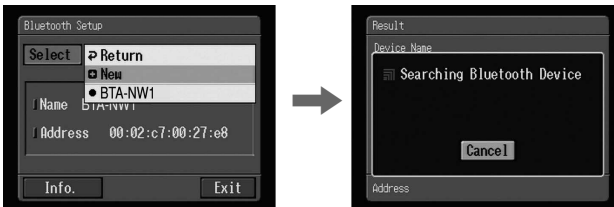

Opmerkingen

- Het zoeken duurt ongeveer 10 tot 60 seconden. De tijd hangt af van het aantal Bluetooth apparaten rond de camcorder.
- Wanneer het Bluetooth apparaat dat u wilt registreren niet wordt gevonden, herhaalt u de procedure vanaf stap 4.

- (6) Kies het gewenste Bluetooth apparaat en druk vervolgens op ● in het midden van de regelknop.

Het tekeninvoerscherm verschijnt.

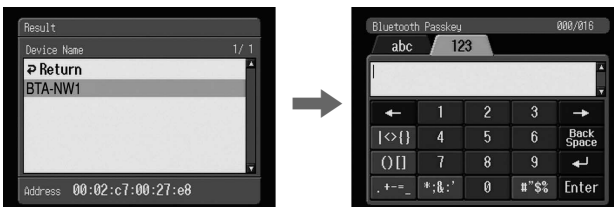

Bluetooth apparatuur registreren

- (7) Voer de toegangscode in.

Voor details omtrent het invoeren van tekens, zie “Tekens invoeren” op pagina 8.

Bij de BTA-NW1 Modem Adaptor with Bluetooth Function bijvoorbeeld, is de toegangscode het serienummer dat vermeld staat op de sticker op het achterpaneel.

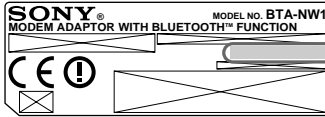

Toegangscode

Het nummer dat moet worden gebruikt om een Bluetooth apparaat te registreren

Tip bij de “toegangscode”

De toegangscode is een identificatienummer dat nodig is om twee Bluetooth apparaten met elkaar te laten communiceren. De verbinding is toegestaan nadat de toegangscode is ingevoerd. Deze “toegangscode” wordt ook wel “Bluetooth passkey”, “PIN”, “Bluetooth PIN”, enz. genoemd. Voor details, zie de gebruiksaanwijzing van de Bluetooth adapter.

- (8) Kies [Enter] en druk vervolgens op ● in het midden van de regelknop. Na het registreren verschijnt het Bluetooth Setup scherm opnieuw. Het gekozen Bluetooth apparaat is vermeld.

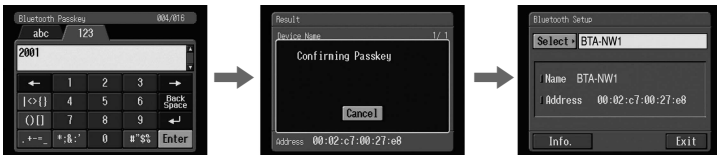

Opmerking

Wanneer het bericht “Bluetooth Registration Error Check the Passkey” verschijnt, kiest u [OK] en drukt u vervolgens op ● in het midden van de regelknop. Herhaal de procedure vanaf stap 4.

- (9) Kies [Exit] en druk vervolgens op ● in het midden van de regelknop. Het Setup scherm verschijnt opnieuw. Details omtrent het afzetten van de Modem Adaptor with Bluetooth Function vindt u in de gebruiksaanwijzing van de Modem Adaptor with Bluetooth Function.
- (10) Kies [Exit] en druk vervolgens op ● in het midden van de regelknop. Het Network Menu verschijnt opnieuw.

Bluetooth apparatuur registreren

Wanneer de registratie is mislukt

Herhaal de procedure beschreven onder “Gebruik van de Modem Adaptor with Bluetooth Function “ op pagina 15 vanaf stap 4.

Informatie over uw camcorder tonen

U kunt informatie over uw camcorder laten verschijnen.

- (1) Open het Network Menu.

Om het Network Menu te openen, zie “Toegang tot het netwerk” in de gebruiksaanwijzing van uw camcorder.



- (2) Kies [Setup] en druk vervolgens op ● in het midden van de regelknop. Het Setup scherm verschijnt.

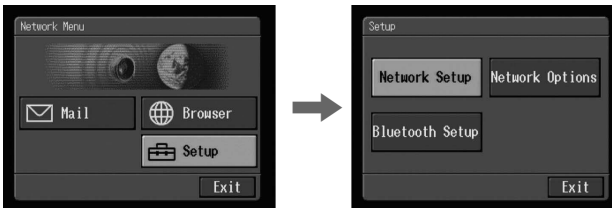

- (3) Kies [Bluetooth Setup] en druk vervolgens op ● in het midden van de regelknop. Het Bluetooth Setup scherm verschijnt.

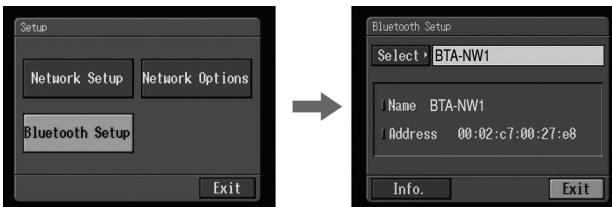

Bluetooth apparatuur registreren

- (4) Kies [Info.] en druk vervolgens op ● in het midden van de regelknop. Het Bluetooth Setup: Self information scherm verschijnt.



Modelnaam

Dit is een uniek adres dat in de fabriek aan elke camcorder wordt toegekend. Dit adres dient om informatie tussen apparaten uit te wisselen. Het adres kan niet worden gewijzigd. (Het nummer in de afbeelding is een voorbeeld.)

Het Self Information scherm laten verdwijnen

Kies [Return] en druk vervolgens op ● in het midden van de regelknop.

Radiogolfindicatie

 geeft de radiogolfstatus van het aangesloten Bluetooth apparaat aan. (Gebruik deze indicatie als leidraad.)

Andere Bluetooth apparaten uit de lijst kiezen

Kies het Bluetooth apparaat dat u wilt opgeven en druk vervolgens op ● in het midden van de regelknop in stap 4 van "Gebruik van de Modem Adaptor with Bluetooth Function" op pagina 15. De apparaatinformatie verschijnt. Kies [Exit] en druk vervolgens op ● in het midden van de regelknop.

Een geregistreerd Bluetooth apparaat verwijderen uit de lijst

Op de camcorder kunnen maximaal drie Bluetooth apparaten worden geregistreerd. Om een Bluetooth apparaat uit de lijst te verwijderen, gaat u tewerk zoals hieronder beschreven.

- (1) Open het Network Menu.
Om het Network Menu te openen, zie "Toegang tot het netwerk" in de gebruiksaanwijzing van uw camcorder.



Bluetooth apparaat registreren

- (2) Kies [Setup] en druk vervolgens op ● in het midden van de regelknop. Het Setup scherm verschijnt.

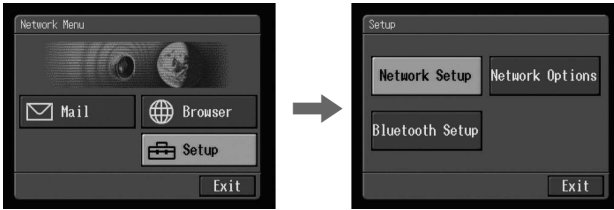

- (3) Kies [Bluetooth Setup] en druk vervolgens op ● in het midden van de regelknop. Het Bluetooth Setup scherm verschijnt.

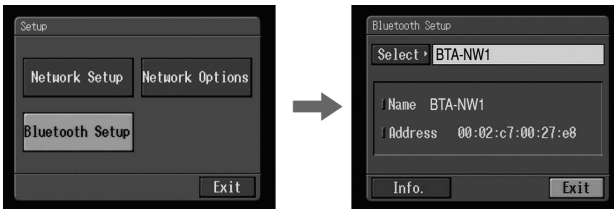

- (4) Kies [Select] en druk vervolgens op ● in het midden van de regelknop. De lijst van Bluetooth apparaten verschijnt.

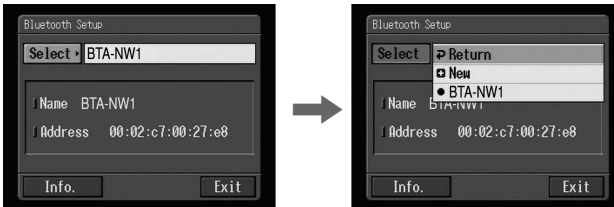

- (5) Kies het apparaat dat u wilt verwijderen en druk vervolgens op ● in het midden van de regelknop. Naam en adres van het gekozen apparaat verschijnen.

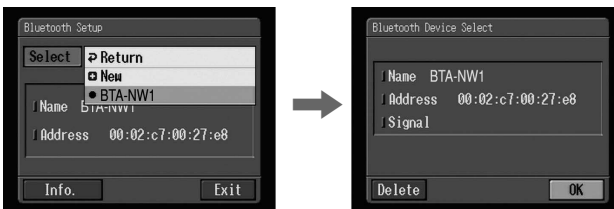

- (6) Kies [Delete] en druk vervolgens op ● in het midden van de regelknop. Het gekozen apparaat wordt uit de lijst verwijderd.

Netwerkvoorkeuren instellen

U hebt toegang tot het Internet om Web-pagina's te bekijken of e-mail te versturen en te ontvangen. In dit hoofdstuk staat beschreven hoe de netwerkvoorkeuren voor toegang tot het Internet kunnen worden ingesteld.

Uw providervoorkeuren instellen

Stel de providervoorkeuren in zoals door uw provider wordt voorgeschreven. Raadpleeg uw provider wanneer u instellingen niet begrijpt.

(1) Open het Network Menu.

Om het Network Menu te openen, zie "Toegang tot het netwerk" in de gebruiksaanwijzing van uw camcorder.



(2) Kies [Setup] en druk vervolgens op ● in het midden van de regelknop. Het Setup scherm verschijnt.

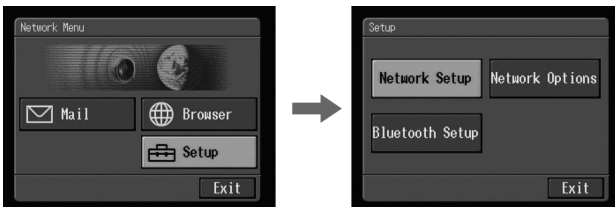

(3) Kies [Network Setup] en druk vervolgens op ● in het midden van de regelknop.

Het Provider Setup: Custom scherm verschijnt.

Kies de PPP tab wanneer het PPP scherm niet verschijnt.

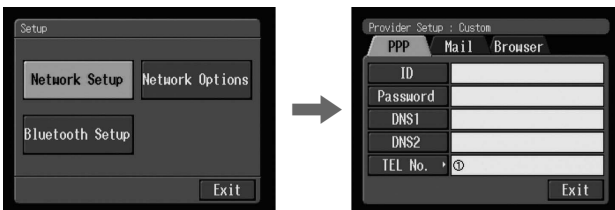

(4) Stel de volgende items in:

ID: Voer de login-naam in die u gebruikt om de inbelverbinding met uw provider tot stand te brengen.

Tip bij "ID"

Deze code wordt ook wel "gebruikers-ID", "login-naam", "PPP login-naam", "netwerk-ID", "accountnaam", "logon-naam", "gebruikersnaam", enz. genoemd.

Password: Voer het wachtwoord in dat u gebruikt om de inbelverbinding met uw provider tot stand te brengen.

Tip bij "Password"

Deze code wordt ook wel "PPP-wachtwoord", "netwerkwachtwoord", "verbindingswachtwoord", enz. genoemd.

Tip bij inbelverbinding

De inbelverbinding dient om toegang te krijgen tot het Internet via een telefoonlijn.

DNS1: Voer het DNS (Domain Name System) serveradres van uw provider in.

Tips bij "DNS1"

- Deze code wordt ook wel "name server", "primary DNS server", "primary name server", enz. genoemd.
- Bij sommige providers hoeft dit niet te worden ingevoerd. Raadpleeg uw provider voor meer details.

DNS2: Voer eventueel het secundaire DNS server adres van uw provider in.

Tips bij "DNS2"

- Deze code wordt ook wel "secondary DNS server" enz. genoemd.
- Bij sommige providers hoeft dit niet te worden ingevoerd. Raadpleeg uw provider voor meer details.

TEL No. ①: Voer het telefoonnummer van het dichtstbijzijnde inbelpunt in.

Tip bij inbelpunt

De meeste providers beschikken over inbelpunten in verschillende gebieden. Wij raden u aan het inbelpunt te kiezen met de laagste gesprekskosten.

TEL No. ②/TEL No. ③: Voer eventueel het tweede en derde telefoonnummer in.

Netwerkvoorkeuren instellen

- (5) Kies de Mail tab.
Het Mail scherm verschijnt.



- (6) Stel de volgende items in:
User ID: Voer de gebruikersnaam voor uw provider in.

Password: Voer het wachtwoord of uw gebruikers ID in om toegang te krijgen tot de POP server. Om met e-mail te kunnen werken, zijn uw gebruikers ID en wachtwoord nodig.

Tip bij "Password"

Deze code wordt ook wel "mail password", "mail server password", enz. genoemd.

Address: Voer hier uw e-mailadres in.

Tip bij "Address"

Deze code wordt ook wel "mail address", "e-mail address", enz. genoemd.

POP Server: Voer het POP (Post Office Protocol) serveradres van uw provider in. De POP server is nodig om e-mail te ontvangen.

Tip bij "POP Server"

Deze code wordt ook wel "mail server", "POP3 server", enz. genoemd.

SMTP Server: Voer het SMTP (Simple Mail Transfer Protocol) serveradres van uw provider in. De POP server is nodig om e-mail te versturen.

Tip bij "SMTP Server"

Deze code wordt ook wel "mail server", "SMTP mail server", enz. genoemd. Bij sommige providers is de SMTP server dezelfde als de POP server.

APOP: Kies dit om APOP te gebruiken.

Tip bij "APOP"

APOP is een authenticatieprotocol ter beveiliging. Wij raden u aan dit item te selecteren wanneer uw provider APOP ondersteunt. Raadpleeg uw provider voor meer informatie over de ondersteuning van APOP.

Netwerkvoorkeuren instellen

- (7) Kies de Browser tab.
Het Browser scherm verschijnt.

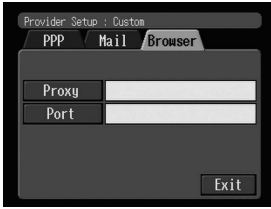

- (8) Stel de volgende items in:
Proxy: Voer het proxy serveradres van uw provider in.
Port: Voer het poortnummer van de proxy server van uw provider in. Bij sommige providers hoeft dit niet te worden ingevoerd. Raadpleeg uw provider voor meer details.
- (9) Kies [Exit] en druk vervolgens op ● in het midden van de regelknop.
De instelling is voltooid en het Network Setup scherm verschijnt.
- (10) Kies [Exit] en druk vervolgens op ● in het midden van de regelknop.
Het Setup scherm verschijnt opnieuw.

Netwerkvoorkeuren instellen

Netwerkopties instellen

Voor de netwerkopties kunt u gebruik maken van de netwerkfunctie, ook al blijven de standaardinstellingen gehandhaafd. Wanneer u de voorkeuren hebt ingesteld zoals door uw provider wordt voorgeschreven, krijgt u toegang tot het Internet zonder de instellingen op het Netwerkopties scherm te wijzigen.

- (1) Toon het Setup scherm.

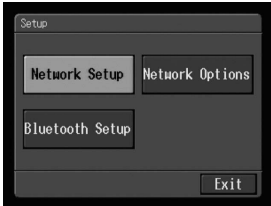

- (2) Kies [Network Options] en druk vervolgens op ● in het midden van de regelknop.

Het Network Options scherm verschijnt.

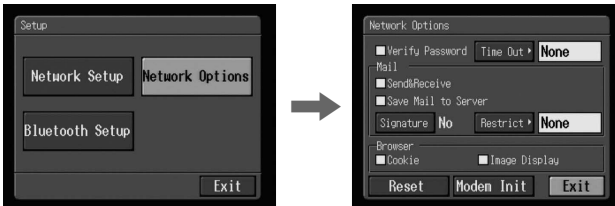

- (3) Stel de volgende items in:

Verify Password: Bepaalt of er al dan niet een wachtwoord moet worden ingevoerd om toegang te krijgen tot uw provider. Wanneer u dit item selecteert, moet u het wachtwoord invoeren telkens wanneer u de verbinding met uw provider probeert tot stand te brengen.

Opmerking

Wanneer dit item is geselecteerd:

- U kunt geen wachtwoord instellen om toegang te krijgen tot uw provider.

Tip bij "Verify Password"

Wanneer u dit item selecteert, moet u het wachtwoord invoeren telkens wanneer u de verbinding met uw provider probeert tot stand te brengen. Dit kan voorkomen dat anderen met uw ID toegang krijgen tot uw provider.

Time Out: Bepaalt of de verbinding automatisch wordt verbroken wanneer er gedurende een bepaalde tijdsspanne niet wordt gecommuniceerd (1 minuut, 2 minuten, 5 minuten, 15 minuten of 30 minuten).

Opmerking

Bij sommige webpagina's kan de verbinding mogelijk niet automatisch worden verbroken, ook al hebt u een bepaalde tijd ingesteld voor "Time Out". U moet de verbinding dan handmatig verbreken.

Mail

Send&Receive: Bepaalt of de e-mail inbox na het versturen van e-mail moet worden gecontroleerd.

Save Mail to Server: Bepaalt of er kopieën van berichten op de server moeten worden bewaard.

Opmerking

Wanneer u e-mail probeert te ontvangen zonder dit item te selecteren, kunnen e-mailberichten niet worden binnengehaald en **van de server verdwijnen**, afhankelijk van het soort e-mail dat u ontvangt. Voor details, zie "Opmerking bij "Save Mail to Server"" op pagina 28.

Signature: Stel dit item in wanneer u een handtekening wilt toevoegen aan e-mail.

Restrict: Bepaalt of u e-mailberichten wilt negeren met een bestandsgrootte van meer dan 50 KB, 200 KB of 500 KB.

Browser

Cookie: Bepaalt of u cookies wilt aanvaarden. Selecteer dit item niet wanneer u geen persoonlijke informatie wilt versturen. Dit item is standaard geselecteerd.

Image Display: Bepaalt of er beelden op het scherm verschijnen bij het bekijken van een Web-pagina. Dit item is standaard geselecteerd.

Reset: Stelt alle items op het Network Options scherm terug, behalve "Signature" en "Modem Init".

Opmerking

Wanneer u items probeert terug te stellen, verschijnt er geen controlebericht.

Modem Init: Stelt de tekenstring in voor het initialiseren van de modem.

Wanneer deze instelling niet is gespecificeerd, hoeft u dit item niet te wijzigen.

Opmerking

Wanneer de instelling verkeerd is, verschijnt de melding "Connection Error No Response From PPP Server" wanneer u toegang probeert te krijgen tot het Internet, en krijgt u geen toegang tot het Internet.

- (4) Kies [Exit] en druk vervolgens op ● in het midden van de regelknop. Het Setup scherm verschijnt opnieuw.

Opmerking bij "Save Mail to Server"

Wanneer "Save Mail to Server" niet is geselecteerd, wordt er geen kopie van ontvangen e-mailberichten bewaard op uw server. De onderstaande foutberichten hangen af van het soort e-mailberichten. Raadpleeg de onderstaande tabel.

Berichten ¹⁾	Oorzaak en/of oplossing
Memory Stick Memory Full	U probeerde e-mail binnen te halen terwijl de "Memory Stick" al vol is. ²⁾ → Wis de e-mail en onnodige e-mailberichten of beeldbestanden op de "Memory Stick", en haal dan uw e-mail opnieuw binnen. → Breng een andere "Memory Stick" met voldoende vrije ruimte in en haal dan uw e-mail opnieuw binnen.
Mail Over Size Limit	U probeerde e-mail binnen te halen die groter is dan ingesteld onder "Restrict". ²⁾ → Deze e-mail kunt u binnenhalen met uw computer e.d. → Wis de e-mail, deselecteer "Restrict" en haal de e-mail opnieuw binnen.
Attached Invalid File Deleted	U haalde e-mail binnen met een bestand in bijlage waarvan de extensie ongeldig is. ³⁾ → De camcorder kan geen andere bestanden ontvangen dan JPEG of MPEG bestanden.
Mail Over Size Limit	U haalde een e-mail binnen waarvan het bericht meer dan 4000 tekens telt. ³⁾ → De camcorder kan geen e-mail ontvangen met meer dan 4000 tekens. ⁴⁾
Memory Stick Directory Error	→ Breng een andere "Memory Stick" met voldoende vrije ruimte in en haal dan uw e-mail opnieuw binnen.

¹⁾ Deze foutberichten staan vermeld in een bericht.

²⁾ Deze e-mailberichten worden bewaard op de server, ook al hebt u "Save Mail to Server" niet geselecteerd. Deze e-mail kunt u ophalen met uw computer e.d.

³⁾ Vooraf binnengehaalde e-mail wordt niet bewaard op de server wanneer u "Save Mail to Server" niet hebt geselecteerd. Deze e-mail kunt u niet ophalen met uw computer e.d.

⁴⁾ Voor e-mailberichten met veel regelsprongen is het aantal tekens kleiner dan 4000.

Gebruik van e-mail

In dit hoofdstuk staan de basisfuncties van e-mail beschreven. E-mail wordt verstuurd en ontvangen via het Internet. E-mail is bijzonder handig; u kunt e-mail op elk moment versturen en u kunt ook beelden vanop een "Memory Stick" in bijlage meesturen.

Versturen van e-mail

U kunt e-mail versturen door het e-mailadres van de bestemming in te voeren.

1 Het adres van de bestemming invoeren

Let op dat u het adres correct invoert.

Tip

U kunt het e-mailadres kiezen uit het adressenboek. Voor details, zie "Het adres van een bestemming kiezen in het adressenboek" op pagina 45.

(1) Open het Network Menu.

Om het Network Menu te openen, zie "Toegang tot het netwerk" in de gebruiksaanwijzing van uw camcorder.



(2) Kies [✉ Mail] en druk vervolgens op ● in het midden van de regelknop. Het Send scherm verschijnt.

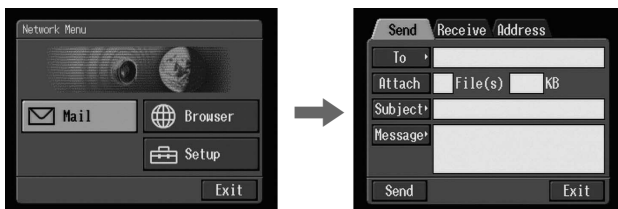

Gebruik van e-mail

- (3) Kies [To] en druk vervolgens op ● in het midden van de regelknop. De adressenlijst verschijnt. De lijst bevat alle adressen die in het adresboek zijn opgenomen. Voor details omtrent het gebruik van het scherm, zie “Gebruik van het adresboek” op pagina 40.

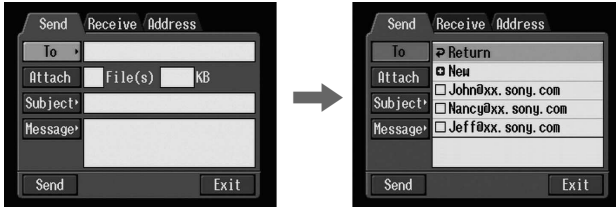

Ga naar stap 7 nadat u een adres in het adresboek hebt gekozen.

Tips

- Het laatst gebruikte adres staat vermeld naast New.
- Adressen zijn gerangschikt in historische volgorde.

- (4) Kies [➕ New] en druk vervolgens op ● in het midden van de regelknop. Het tekeninvoerscherm verschijnt.

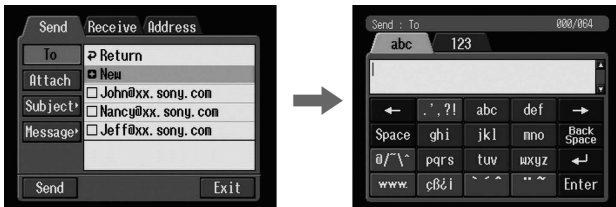

- (5) Voer het e-mailadres van een bestemming in.
Voor details omtrent het invoeren van tekens, zie “Tekens invoeren” op pagina 8.

- (6) Kies [Enter] en druk vervolgens op ● in het midden van de regelknop. Het Send scherm verschijnt opnieuw. Het nieuwe e-mailadres verschijnt en het vakje ernaast is aangevinkt (☑).

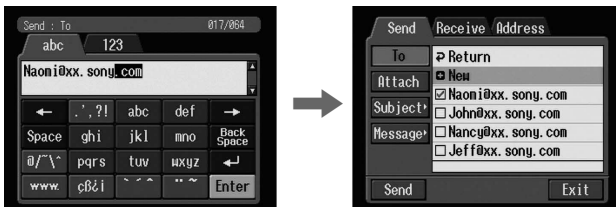

Tip

Wanneer u merkt dat het e-mailadres fout is, kan het worden gecorrigeerd in het adressenboek. Voor details omtrent het gebruik van het scherm, zie “Het adressenboek bijwerken” op pagina 43.

- (7) Kies andere e-mailadressen om e-mail naar andere bestemmingen te sturen. Het vakje naast het gekozen e-mailadres is aangevinkt ()

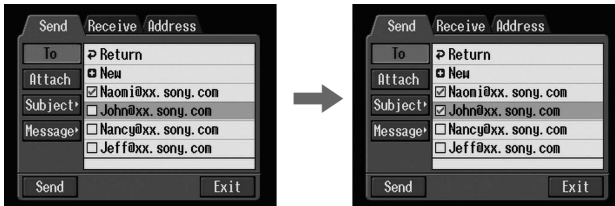

- (8) Kies [Return] en druk vervolgens op in het midden van de regelknop. Het Send scherm verschijnt opnieuw.

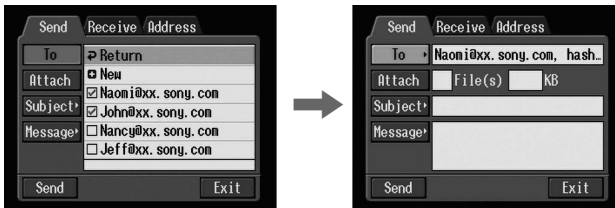

Opmerking

Wanneer u een e-mailbericht probeert te versturen met 50 adressen in het adressenboek, wordt het laatst gebruikte adres gewist. De melding “Address Book Full Overwrite the Data with Current Address?” verschijnt ter controle. Om te overschrijven, kiest u [OK] en drukt u vervolgens op in het midden van de regelknop. Wanneer u [Cancel] kiest, kunt u een onnodig adres uit het adressenboek verwijderen en een nieuw adres invoeren.

2 Het onderwerp van een bericht invoeren

- (1) Kies [Subject] en druk vervolgens op ● in het midden van de regelknop. De onderwerpenlijst verschijnt. De lijst bevat maximum zes onderwerpen.

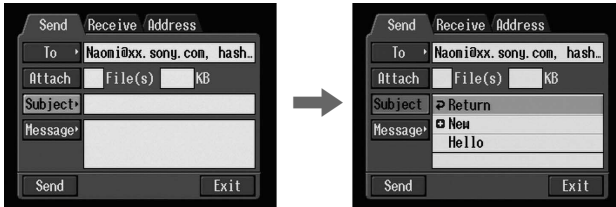

Om een onderwerp uit de lijst te gebruiken, kiest u het onderwerp en drukt u vervolgens op ● in het midden van de regelknop. Ga na het kiezen van het onderwerp naar “3 De tekst van een bericht invoeren” op pagina 33.

Tip

Het laatst gebruikte adres verschijnt naast [+ New].

- (2) Kies [+ New] en druk vervolgens op ● in het midden van de regelknop. Het tekeninvoerscherm verschijnt.

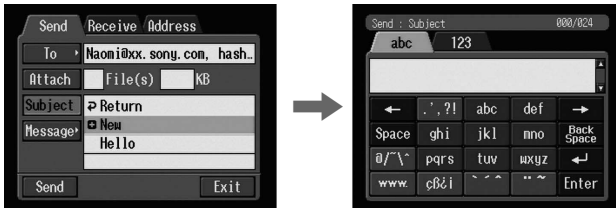

- (3) Voer het onderwerp in. Voor details omtrent het invoeren van tekens, zie “Tekens invoeren” op pagina 8.

Opmerking

Het totale aantal tekens dat kan worden ingevoerd is 24.

- (4) Kies [Enter] en druk vervolgens op ● in het midden van de regelknop. Het Send scherm verschijnt opnieuw.

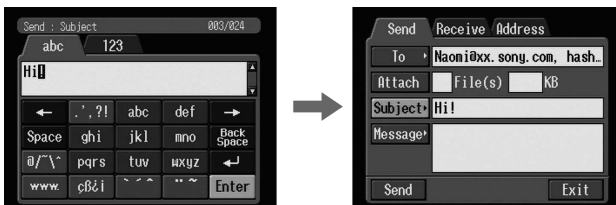

3 De tekst van een bericht invoeren

Voer de tekst van het bericht in. U kunt de tekst kiezen uit de berichtenlijst of de tekst naar believen wijzigen. De lijst bevat maximum zes berichten.

- (1) Kies [Message] en druk vervolgens op ● in het midden van de regelknop. De berichtenlijst verschijnt.

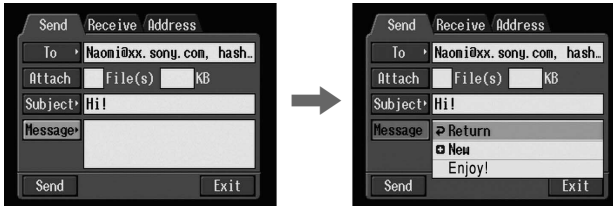

De lijst toont berichten die vroeger werden aangemaakt.

Wanneer u de gekozen tekst wilt gebruiken, kiest u [OK] en drukt u vervolgens op ● in het midden van de regelknop. Ga na het kiezen van het bericht naar “4 Versturen van e-mail” op pagina 34.

Wanneer u de tekst wilt aanpassen, kiest u [Edit] en drukt u vervolgens op ● in het midden van de regelknop. Het tekeninvoerscherm verschijnt. Ga naar stap 3.

- (2) Kies [+ New] en druk vervolgens op ● in het midden van de regelknop. Het tekeninvoerscherm verschijnt.

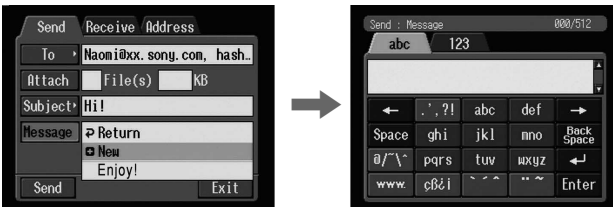

- (3) Voer uw bericht in.

Voor details omtrent het invoeren van tekens, zie “Tekens invoeren” op pagina 8.

Opmerking

Het totale aantal tekens dat kan worden ingevoerd is 512.

- (4) Kies [Enter] en druk vervolgens op ● in het midden van de regelknop. Het Send scherm verschijnt opnieuw.

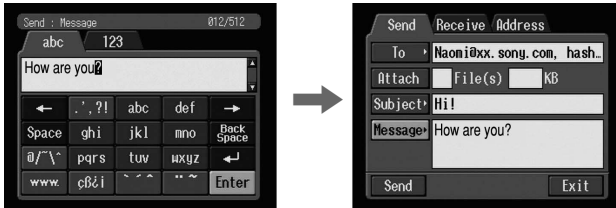

4 Versturen van e-mail

Tip

U kunt een e-mailbericht versturen met uw handtekening. Voor details, zie “Uw handtekening toevoegen aan een bericht” op pagina 38.

- (1) Kies of u al dan niet beelden wilt aanhechten.
Om beelden aan te hechten, zie “Beelden aan e-mail hechten” op pagina 37.
- (2) Controleer het bericht.
Om een bericht te controleren of te wijzigen, zie “Controleren of wijzigen van een bericht” op pagina 35.
- (3) Kies [Send] en druk vervolgens op ● in het midden van de regelknop. Het scherm voor het controleren van de verbinding verschijnt. Zet het Bluetooth apparaat vooraf in de verbindingswachtstand met de camcorder. Voor details, zie de gebruiksaanwijzing van het Bluetooth apparaat.

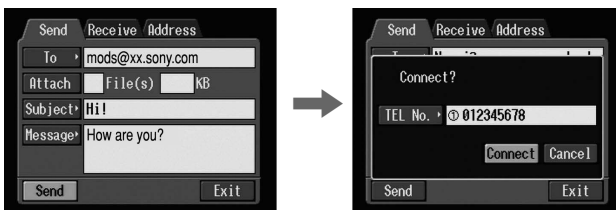

- (4) Controleer het telefoonnummer.

Andere telefoonnummers kiezen

Kies [TEL No.] en druk vervolgens op ● in het midden van de regelknop. De lijst met geregistreerde telefoonnummers verschijnt. Kies het gewenste telefoonnummer en druk vervolgens op ● in het midden van de regelknop. Het gekozen telefoonnummer wordt gebruikt.

- (5) Kies [Connect] en druk vervolgens op ● in het midden van de regelknop. De camcorder begint het gekozen telefoonnummer te kiezen. Na het versturen verschijnt de melding "Sending Mail Complete". De telefoonverbinding wordt automatisch verbroken.

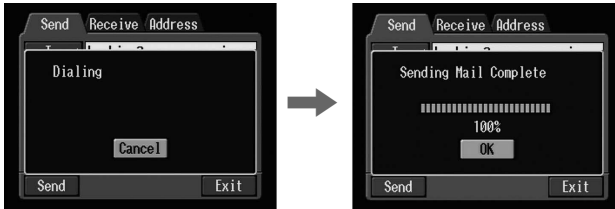

- (6) Kies [OK] en druk vervolgens op ● in het midden van de regelknop. Het Send scherm verschijnt opnieuw.

Versturen van e-mail annuleren

Kies [Cancel] tijdens het versturen en druk vervolgens op ● in het midden van de regelknop.

Tip

U kunt de e-mail inbox na het versturen van e-mail automatisch controleren. Voor details, zie "Netwerkopties instellen" op pagina 26.

Controleren of wijzigen van een bericht

- (1) Toon het Send scherm.



- (2) Kies [Message] and druk vervolgens op ● in het midden van de regelknop. De berichtenlijst verschijnt.

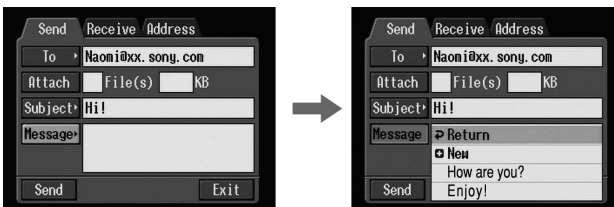

Gebruik van e-mail

- (3) Kies het bericht dat u wilt controleren of wijzigen en druk vervolgens op ● in het midden van de regelknop.
Het volgende scherm verschijnt.

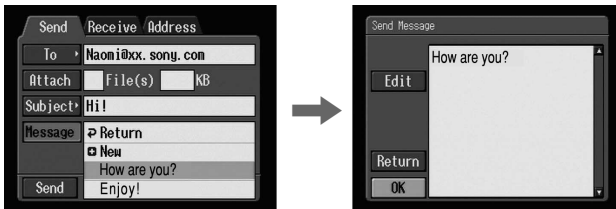

- (4) Controleer of wijzig het bericht. Wanneer het bericht te lang is, kiest u de berichtzone en drukt u vervolgens herhaaldelijk op de ▼ regelknop om het bericht te laten verschuiven.

Wanneer u het bericht alleen maar controleert:

Kies [OK] nadat u het bericht hebt gecontroleerd en druk vervolgens op ● in het midden van de regelknop. Het Send scherm verschijnt opnieuw.

Wanneer u het bericht wijzigt:

Ga naar stap 5.

- (5) Kies [Edit] en druk vervolgens op ● in het midden van de regelknop.
Het tekeninvoerscherm verschijnt.

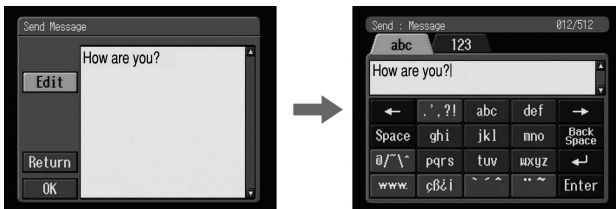

- (6) Wijzig het bericht.
Voor details omtrent het invoeren van tekens, zie "Tekens invoeren" op pagina 8.
- (7) Kies [Enter] en druk vervolgens op ● in het midden van de regelknop.
Het Send scherm verschijnt opnieuw.



Beelden aan e-mail hechten

U kunt beelden versturen door ze aan e-mailberichten te hechten.

Voorbereiding

Sla de gewenste berichten op op een "Memory Stick" en steek die in de camcorder.

- (1) Volg deze procedures: "**1** Het adres van de bestemming invoeren" op pagina 29, "**2** Het onderwerp van een bericht invoeren" op pagina 32 en "**3** De tekst van een bericht invoeren" op pagina 33. Het Send scherm verschijnt.



- (2) Kies [Attach] en druk vervolgens op ● in het midden van de regelknop. De beeldindexlijst verschijnt.



- (3) Kies de gewenste beelden. Breng het gele pijltje naar het beeld dat u wilt meesturen en druk op de regelknop. Het gekozen beeld is aangevinkt (✓).



Naar een vorige of volgende pagina in de indexlijst gaan
Kies [←] of [→] en druk vervolgens op ● in het midden van de regelknop.
De vorige of volgende pagina verschijnt.

Gebruik van e-mail

- (4) Herhaal stap 3 om andere beelden te kiezen.

Opmerking

In totaal kunnen 99 beelden worden aangehecht met een bestandsgrootte van maximum 3 MB.

- (5) Kies [**↩** OK] en druk vervolgens op **●** in het midden van de regelknop. Het Send scherm verschijnt opnieuw. Het totale aantal gekozen beelden en de totale bestandsgrootte worden aangegeven.

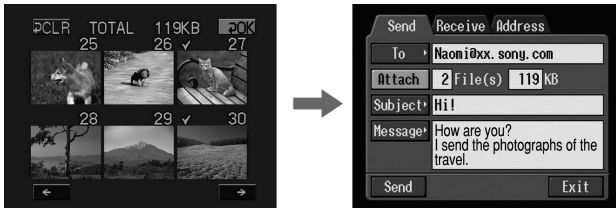

Het gekozen beeld annuleren

Kies het beeld nogmaals en druk vervolgens op **●** in het midden van de regelknop. Het beeld is nu niet meer aangevinkt.

Alle gekozen beelden annuleren

Kies [**↩** CLR] en druk vervolgens op **●** in het midden van de regelknop.

- (6) Ga tewerk zoals beschreven onder “**4** Versturen van e-mail” op pagina 34, vanaf stap 3.

Opmerking

Hoe snel beelden kunnen worden verstuurd, hangt af van de beeldbestandsgrootte.

Uw handtekening toevoegen aan een bericht

U kunt uw handtekening toevoegen aan de laatste kolom van een e-mailbericht.

- (1) Open het Network Menu.
Om het Network Menu te openen, zie “Toegang tot het netwerk” in de gebruiksaanwijzing van uw camcorder.



Gebruik van e-mail

- (2) Kies [Setup] en druk vervolgens op ● in het midden van de regelknop. Het Setup scherm verschijnt.

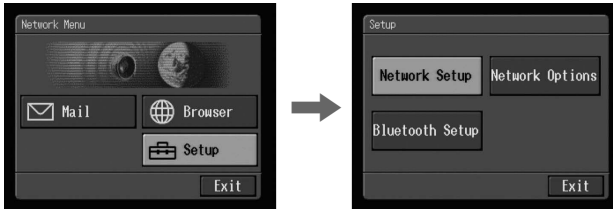

- (3) Kies [Network Options] en druk vervolgens op ● in het midden van de regelknop. Het Network Options scherm verschijnt.

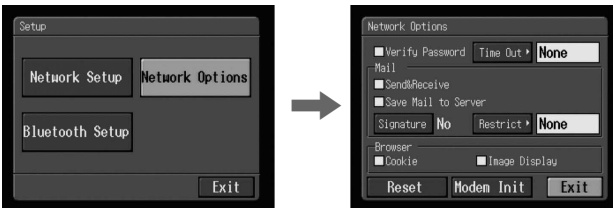

- (4) Kies [Signature] and druk vervolgens op ● in het midden van de regelknop. Het tekeninvoerscherm verschijnt.

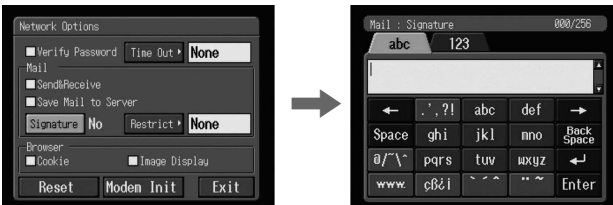

- (5) Voer uw handtekening in.
Voor details omtrent het invoeren van tekens, zie “Tekens invoeren” op pagina 8.

Opmerking

Het totale aantal tekens dat kan worden ingevoerd is 256.

Gebruik van e-mail

- (6) Kies [Enter] en druk vervolgens op ● in het midden van de regelknop. De instelling van uw handtekening is voltooid en het Network Options scherm verschijnt opnieuw. “Yes” staat vermeld naast [Signature].

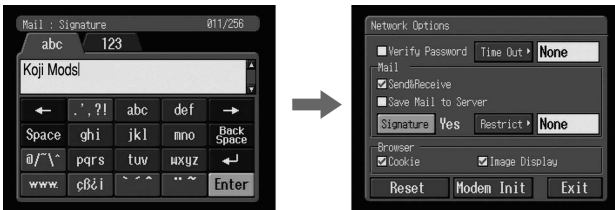

- (7) Kies [Exit] en druk vervolgens op ● in het midden van de regelknop. Het Setup scherm verschijnt opnieuw.
- (8) Kies [Exit] en druk vervolgens op ● in het midden van de regelknop. Het Network Menu verschijnt opnieuw.

Gebruik van het adressenboek

Vaak gebruikte e-mailadressen kunnen worden opgeslagen in het adressenboek, zodat u e-mail kunt versturen zonder het e-mailadres handmatig in te voeren.

Adressen van bestemmingen opslaan in het adressenboek

U kunt vaak gebruikte e-mailadressen opslaan in het adressenboek. Er kunnen maximum 50 adressen worden opgeslagen. Let op dat u het adres correct invoert.

- (1) Open het Network Menu.
Om het Network Menu te openen, zie “Toegang tot het netwerk” in de gebruiksaanwijzing van uw camcorder.



Gebruik van e-mail

- (2) Kies [Mail] en druk vervolgens op ● in het midden van de regelknop. Kies de Address tab wanneer het Address scherm niet verschijnt. Het adressenscherm verschijnt.

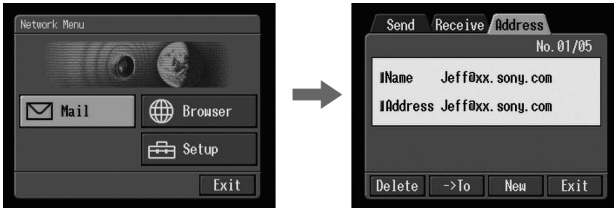

- (3) Kies [New] and druk vervolgens op ● in het midden van de regelknop. Het Address Book: New scherm verschijnt.



- (4) Kies [Name] and druk vervolgens op ● in het midden van de regelknop. Het tekeninvoerscherm verschijnt.

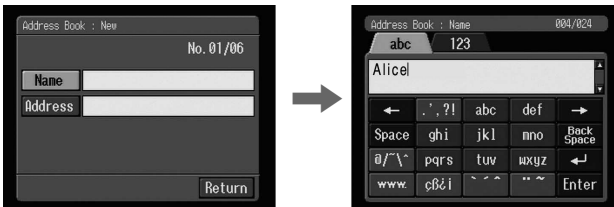

- (5) Voer de naam van de bestemming in. Voor details omtrent het invoeren van tekens, zie “Tekens invoeren” op pagina 8.

Opmerking

Het totale aantal tekens dat kan worden ingevoerd in het [Name] vakje is 24.

Gebruik van e-mail

- (6) Kies [Enter] en druk vervolgens op ● in het midden van de regelknop. Het Address Book: New scherm verschijnt opnieuw.

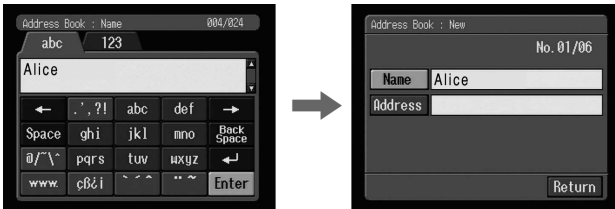

- (7) Kies [Address] and druk vervolgens op ● in het midden van de regelknop. Het tekeninvoerscherm verschijnt.

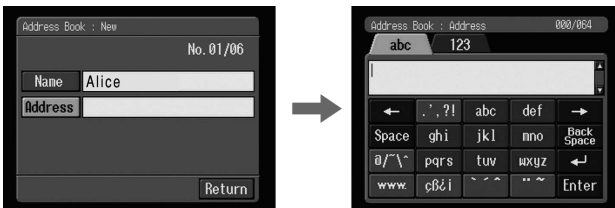

- (8) Voer het e-mailadres in.
Voor details omtrent het invoeren van tekens, zie “Tekens invoeren” op pagina 8.

- (9) Kies [Enter] and druk vervolgens op ● in het midden van de regelknop. Het Address Book: New scherm verschijnt opnieuw.

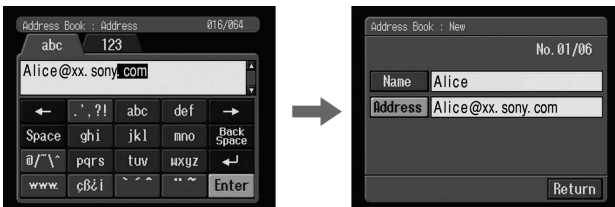

- (10) Kies [Return] and druk vervolgens op ● in het midden van de regelknop. Het Address scherm verschijnt opnieuw.

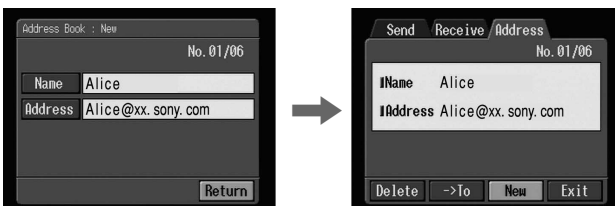

- (11) Kies [Exit] en druk vervolgens op ● in het midden van de regelknop.
Het Network Menu verschijnt opnieuw.

Tips

- De adressen zijn gerangschikt in alfabetische volgorde.
- Wanneer u een e-mailbericht beantwoordt, wordt het adres ervan automatisch opgenomen in het adressenboek. Om adressen bij te werken, zie “Het adressenboek bijwerken” hieronder.

Het adressenboek bijwerken

U kunt namen of e-mailadressen in het adressenboek bijwerken.

- (1) Volg stap 1 en 2 van “Adressen van bestemmingen opslaan in het adressenboek” op pagina 40.
Het Address scherm verschijnt.



- (2) Kies de zone waar de naam en het adres vermeld staan, kies het adres dat u wilt bijwerken met behulp van de regelknop ◀/▶ en druk dan op ● in het midden van de regelknop.
Het Address Book: Edit scherm verschijnt.



Gebruik van e-mail

- (3) Kies [Name] of [Address] en druk vervolgens op ● in het midden van de regelknop.
Kies [Name] om de naam te wijzigen en [Address] om het adres te wijzigen.
Het tekeninvoerscherm verschijnt.

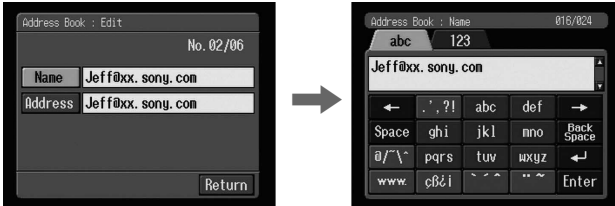

- (4) Wijzig de naam of het adres.
Voor details omtrent het invoeren van tekens, zie “Tekens invoeren” op pagina 8.
- (5) Kies [Enter] en druk vervolgens op ● in het midden van de regelknop.
Het Address Book: Edit scherm verschijnt opnieuw.

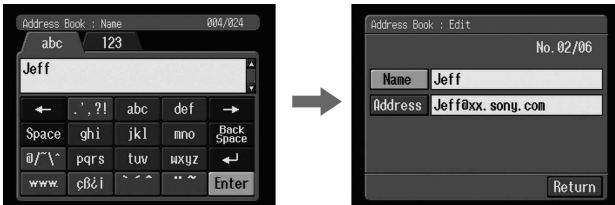

- (6) Kies [Return] en druk vervolgens op ● in het midden van de regelknop.
Het Address scherm verschijnt opnieuw.

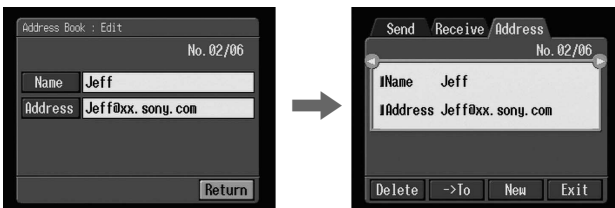

- (7) Controleer de naam of het adres.
- (8) Kies [Exit] en druk vervolgens op ● in het midden van de regelknop.
Het Network Menu verschijnt opnieuw.

Het adres van een bestemming kiezen in het adresboek

U kunt het adres van een bestemming kiezen in het adresboek.

- (1) Volg stap 1 en 2 van “Adressen van bestemmingen opslaan in het adresboek” op pagina 40.
Het Address scherm verschijnt.



- (2) Kies de zone waar de naam en het adres vermeld staan en kies vervolgens het adres van de bestemming met de regelknop ◀/▶.



- (3) Kies [→To] en druk vervolgens op ● in het midden van de regelknop.
Het Send scherm verschijnt. Het gekozen adres wordt ingesteld als adres van de bestemming.

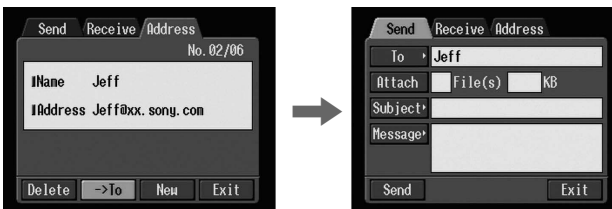

- (4) Ga tewerk zoals beschreven onder “**2** Het onderwerp van een bericht invoeren” op pagina 32.

Ontvangen van e-mail

Ontvangen e-mail kan worden beantwoord of doorgestuurd.

Vorbereiding

- Plaats een “Memory Stick” in de camcorder om beelden op te slaan.
- Ontgrendel de “Memory Stick”.

Controleren van uw e-mail inbox

Tip

U kunt een kopie van uw berichten bewaren op uw server, ook al hebt u die met de camcorder binnengehaald. Voor details, zie “Netwerkopties instellen” op pagina 26.

(1) Open het Network Menu.

Om het Network Menu te openen, zie “Toegang tot het netwerk” in de gebruiksaanwijzing van uw camcorder.



(2) Kies [✉ Mail] en druk vervolgens op ● in het midden van de regelknop.

Kies de Receive tab wanneer het Receive scherm niet verschijnt. Het Receive scherm verschijnt.

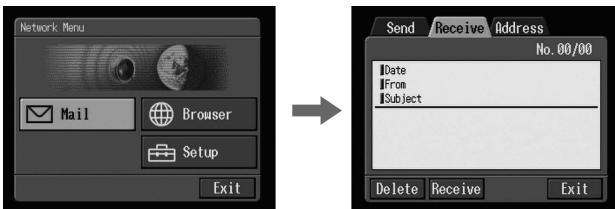

- (3) Kies [Receive] en druk vervolgens op ● in het midden van de regelknop. Het scherm voor het controleren van de verbinding verschijnt. Zet het Bluetooth apparaat vooraf in de verbindingswachtstand met de camcorder. Voor details, zie de gebruiksaanwijzing van het Bluetooth apparaat.

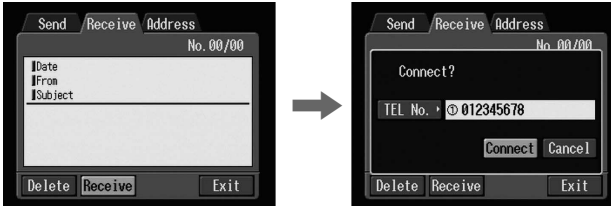

- (4) Controleer het telefoonnummer.

Andere telefoonnummers kiezen

Kies [TEL No.] en druk vervolgens op ● in het midden van de regelknop. De lijst met geregistreerde telefoonnummers verschijnt. Kies het gewenste telefoonnummer en druk vervolgens op ● in het midden van de regelknop. Het gekozen telefoonnummer wordt gebruikt.

- (5) Kies [Connect] en druk vervolgens op ● in het midden van de regelknop. De camcorder begint het gekozen telefoonnummer te kiezen. Wanneer er een e-mailbericht naar u werd gestuurd, haalt de camcorder het binnen en verschijnt de melding "Receiving Mail Complete". Kies [OK] en druk vervolgens op ● in het midden van de regelknop. De telefoonverbinding wordt automatisch verbroken.

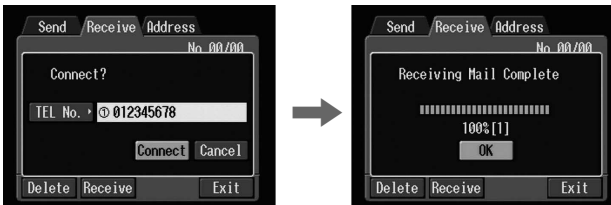

- (6) Wanneer een e-mailbericht werd ontvangen, kiest u de zone waar het bericht wordt getoond en vervolgens het bericht met behulp van de regelknop ◀/▶, waarna u op ● in het midden van de regelknop drukt. Het bericht verschijnt.

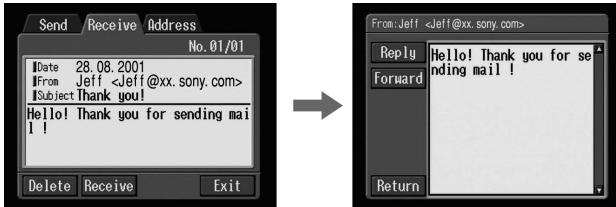

- (7) Kies [Return] en druk vervolgens op ● in het midden van de regelknop. Het Receive scherm verschijnt opnieuw.

Ontvangen van e-mail annuleren

Kies [Cancel] tijdens het binnenhalen en druk vervolgens op ● in het midden van de regelknop. Binnenkomende e-mail die nog niet werd gedownload, blijft op de server staan.

Wanneer het bericht te lang is

Kies de berichtzone en druk vervolgens herhaaldelijk op de regelknop ▼ om het bericht te verschuiven.

Wanneer een bestand aan een e-mailbericht is gehecht

De camcorder kan bestanden ontvangen met de volgende extensies: .jpg of .mpg. Wanneer u andere soorten bestanden ontvangt, verschijnt de melding "Attached Invalid File Deleted" in het e-mailbericht. De camcorder kan geen incompatibele beeldbestanden afspelen.

Een aangehecht beeld bekijken

Verlaat de NETWORK mode en bekijk het beeld op dezelfde manier als beelden op een "Memory Stick". In dergelijke gevallen wordt het aangehechte bestand opgeslagen naast het laatste beeld opgenomen in VCR of MEMORY mode.

Wanneer er geen nieuwe berichten naar u werden gestuurd

De melding "No New Mail" verschijnt.

URL in een e-mailbericht

Wanneer een bericht een URL (http://...) bevat, kiest u die URL en drukt u vervolgens op ● in het midden van de regelknop. De browser start dan automatisch en de betreffende Web-pagina verschijnt.

Opmerkingen

- Een e-mailbericht kan maximum 4000 tekens bevatten. Indien dat aantal wordt overschreden, worden de bijkomende tekens gewist en verschijnt er aan het begin van het bericht een melding dat de tekst gedeeltelijk is gewist.
- Hoe snel een bericht wordt ontvangen, hangt af van de aangehechte beeldbestands grootte.

Tips

- U kunt de e-mail inbox na het versturen van e-mail automatisch controleren. Voor details, zie “Netwerkopties instellen” op pagina 26.
- U kunt een e-mailbericht negeren wanneer het bestand te groot is. Voor details, zie “Netwerkopties instellen” op pagina 26.
- Voor e-mailberichten is het aantal tekens van onderwerp en afzender beperkt tot 24. Wanneer u een e-mailbericht ontvangt waarvan deze items uit meer dan 24 tekens bestaan, kunt u het onderwerp en de naam van de afzender niet aflezen op de camcorder.

Een antwoord versturen – Beantwoorden

U kunt een e-mailbericht snel beantwoorden zonder het adres in te voeren.

- (1) Laat het Receive scherm verschijnen.



Gebruik van e-mail

- (2) Kies de zone waar een bericht vermeld staat, kies het bericht dat u wilt beantwoorden met behulp van de regelknop ◀/▶ en druk dan op ● in het midden van de regelknop.

Het gekozen bericht verschijnt.

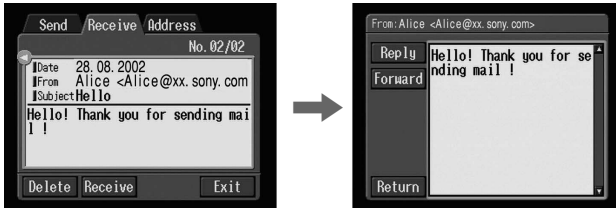

- (3) Kies [Reply] and druk vervolgens op ● in het midden van de regelknop. Het Send scherm verschijnt.

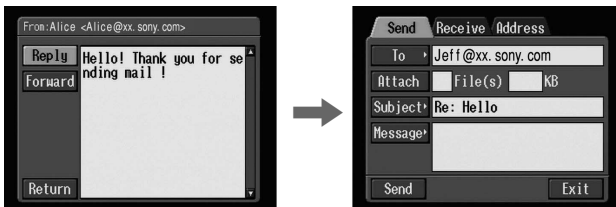

Tip

“Re:” wordt toegevoegd aan het begin van de onderwerpregel.

- (4) Ga tewerk zoals beschreven onder “**3** De tekst van een bericht invoeren” op pagina 33 om de tekst van het bericht in te voeren.

Tip

U kunt geen ontvangen e-mailbericht citeren.

- (5) Ga tewerk zoals beschreven onder “**4** Versturen van e-mail” op pagina 34, vanaf stap 3.

Een bericht doorsturen naar iemand anders – Doorsturen

U kunt een binnengehaald bericht doorsturen naar iemand anders.

- (1) Laat het Receive scherm verschijnen.



- (2) Kies de zone waar een bericht vermeld staat, kies het bericht dat u wilt doorsturen met behulp van de regelknop ◀/▶ en druk dan op ● in het midden van de regelknop. Het gekozen bericht verschijnt.



- (3) Kies [Forward] en druk vervolgens op ● in het midden van de regelknop. Het Send scherm verschijnt.



Tips

- Een aangehecht bestand wordt niet automatisch mee doorgestuurd. Om ook een aangehecht bestand mee door te sturen, zie “Beelden aan e-mail hechten” op pagina 37.
- “Fw:” wordt toegevoegd aan het begin van de onderwerpregel.

- (4) Ga tewerk zoals beschreven onder “**1** Het adres van de bestemming invoeren” op pagina 29, vanaf stap 3 of “Het adres van een bestemming kiezen in het adressenboek” op pagina 45 om het adres op te geven.

Gebruik van e-mail

- (5) Ga tewerk zoals beschreven onder “**3** De tekst van een bericht invoeren” op pagina 33 om het bericht te wijzigen.

Tip

In een bericht kunt u maximum 512 tekens invoeren. Meer tekens worden gewist.

- (6) Ga tewerk zoals beschreven onder “**4** Versturen van e-mail” op pagina 34, vanaf stap 3.

Onnodige e-mail wissen

Er kunnen maximum 50 ontvangen e-mailberichten worden opgeslagen op een “Memory Stick”. Wanneer u een 51e e-mailbericht probeert te ontvangen, verschijnt er een foutmelding en kan de camcorder het bericht niet ontvangen.

Vorbereiding

- Plaats de “Memory Stick” met daarop het e-mail bericht dat u wilt wissen in de camcorder.
- Ontgrendel de “Memory Stick”.

- (1) Open het Network Menu.

Om het Network Menu te openen, zie “Toegang tot het netwerk” in de gebruiksaanwijzing van uw camcorder.



- (2) Kies [✉ Mail] en druk vervolgens op ● in het midden van de regelknop. Kies de Receive tab wanneer het Receive scherm niet verschijnt. Het Receive scherm verschijnt.

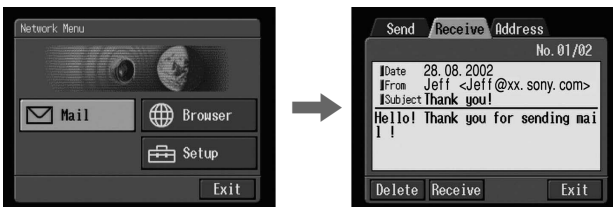

- (3) Kies de zone waar een bericht vermeld staat, kies het bericht dat u wilt wissen met behulp van de regelknop ◀/▶ en druk dan op ● in het midden van de regelknop.

Het gekozen bericht verschijnt.

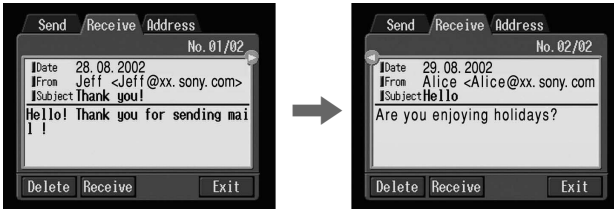

- (4) Kies [Delete] en druk vervolgens op ● in het midden van de regelknop. De melding "Delete This Mail?" verschijnt ter controle.

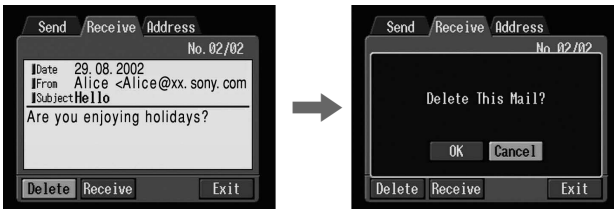

- (5) Kies [OK] en druk vervolgens op ● in het midden van de regelknop. Het gekozen e-mailbericht wordt gewist.

Het wissen annuleren

Kies [Cancel] en druk vervolgens op ● in het midden van de regelknop in stap 5.

Web-pagina's bekijken

Een site met informatie op het Internet wordt "Webpagina" of "Web site" genoemd. U kunt makkelijk informatie opvragen via een Web site op het Internet.

Web-pagina's bekijken

1 Voer de URL in die bij de Web-pagina hoort

Voer het adres van de Web-pagina in en ga op het Internet. Let op dat u het adres correct invoert.

Opmerking bij de URL

Een Web site heeft een uniek Internetadres. Dat adres wordt ook wel URL genoemd. Deze URL is vereist om toegang te krijgen tot een Web site.

(1) Open het Network Menu.

Om het Network Menu te openen, zie "Toegang tot het netwerk" in de gebruiksaanwijzing van uw camcorder.



(2) Kies [Globe] [Browser] en druk vervolgens op ● in het midden van de regelknop. Het volgende scherm verschijnt.



(3) Kies [New URL] en druk vervolgens op ● in het midden van de regelknop. Het tekeninvoerscherm verschijnt.

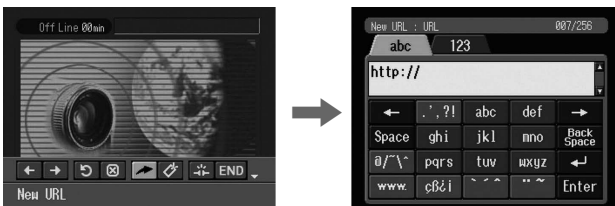

Web-pagina's bekijken

- (4) Controleer de URL.
Voor details omtrent het invoeren van tekens, zie "Tekens invoeren" op pagina 8.
- (5) Kies [Enter] en druk vervolgens op ● in het midden van de regelknop. Het scherm voor het controleren van de verbinding verschijnt. Zet het Bluetooth apparaat vooraf in de verbindingswachtstand met de camcorder. Voor details, zie de gebruiksaanwijzing van het Bluetooth apparaat.

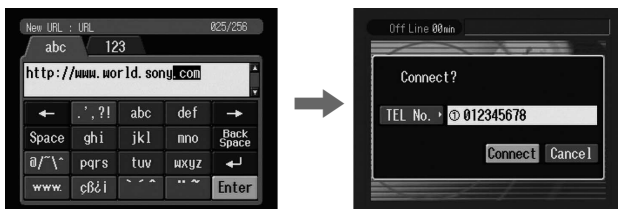

- (6) Controleer het telefoonnummer.
Andere telefoonnummers kiezen
Kies [TEL No.] en druk vervolgens op ● in het midden van de regelknop. De lijst met geregistreerde telefoonnummers verschijnt. Kies het gewenste telefoonnummer en druk vervolgens op ● in het midden van de regelknop. Het gekozen telefoonnummer wordt gebruikt.
- (7) Kies [Connect] en druk vervolgens op ● in het midden van de regelknop. De camcorder begint het gekozen telefoonnummer te kiezen. Nadat de verbinding tot stand is gekomen, wordt de Web-pagina geladen die in stap 4 werd gekozen.



- (8) Bedien de browser met de menubalk.
Voor details omtrent de menubalk, zie "Gebruik van de menubalk op de browser" op pagina 13.

Web-pagina's bekijken

Opmerking bij de verbindingstatusaanduiding

De verbindingstatus is bovenaan het scherm aangeduid. Hier verschijnen ook de verbindingstijd en het adres van de Web-pagina. De verbindingstijdindicatie is bedoeld als leidraad.

Off Line: niet verbonden





Loading: een Web-pagina laden



On Line: verbonden



Opmerkingen

- Wanneer een adres te lang is, verschijnt het niet volledig op het scherm. Om het juiste adres van de pagina te kennen, kiest u  en drukt u vervolgens op  in het midden van de regelknop. Het adres verschijnt volledig.
- De pagina verschijnt gedeeltelijk op het scherm.
- Het laden van een grote pagina duurt langer en beelden of tekst erop kunnen mogelijk niet goed worden weergegeven. Dat is normaal en duidt niet op storing.
- Wanneer u een grote pagina probeert te openen, verschijnt de melding "Data too Large for Full Display" en wordt de pagina mogelijk niet helemaal geladen.
- Bij het bekijken van een verkleinde pagina, kan het scherm knipperen of de kleur afwijken. Dat is normaal en duidt niet op storing.
- Om te voorkomen dat de werking wordt verstoord, mag u de knoppen op de menubalk pas bedienen nadat de pagina is geladen.

Tip

U kunt een Web-pagina opvragen via een favoriet. Voor details, zie " Een favoriete Web-pagina bekijken" op pagina 60.

Favoriete Web-pagina's opslaan – Bookmark

U kunt vaak bezochte Web-pagina's opslaan bij uw favorieten. Er kunnen maximum 30 favorieten worden opgeslagen.



(1) Toon de Web-pagina die u wilt opslaan bij de favorieten.

Web-pagina's bekijken

- (2) Druk op BROWSER MENU op de camcorder terwijl de menubalk niet zichtbaar is.

De menubalk verschijnt.



- (3) Kies  (Bookmark) en druk vervolgens op  in het midden van de regelknop.

De lijst van favorieten verschijnt.

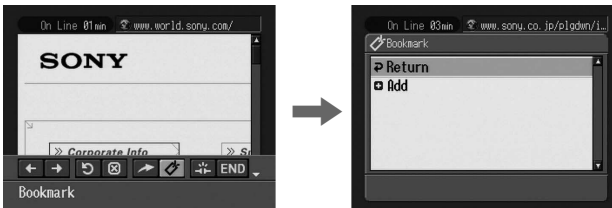

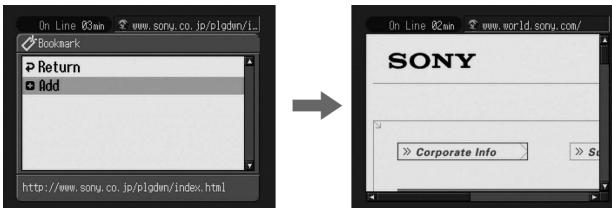

- (4) Kies  [Add] en druk vervolgens op  in het midden van de regelknop.

De favoriet is toegevoegd en de Web-pagina verschijnt weer.



Een favoriet wijzigen

U kunt de titel van een favoriet wijzigen.

- (1) Kies  (Bookmark) en druk vervolgens op  in het midden van de regelknop.

De lijst van favorieten verschijnt.

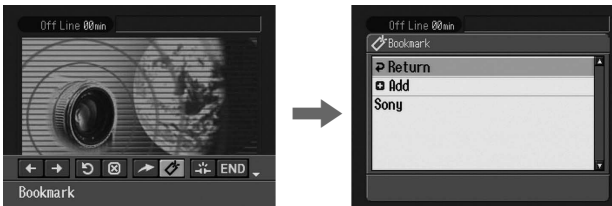

Web-pagina's bekijken

- (2) Kies de favoriet die u wilt wijzigen en druk vervolgens op ● in het midden van de regelknop.
Titel en URL verschijnen.

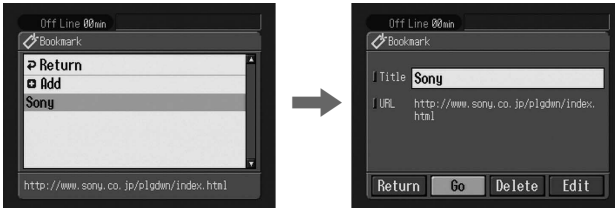

- (3) Kies [Edit] en druk vervolgens op ● in het midden van de regelknop.
Het tekeninvoerscherm verschijnt.

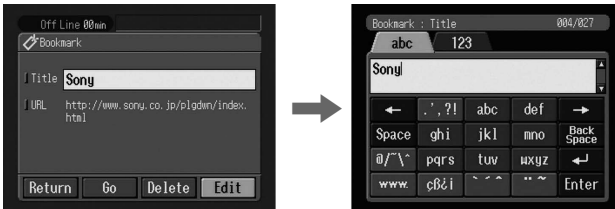

- (4) Wijzig de naam.
Voor details omtrent het invoeren van tekens, zie "Tekens invoeren" op pagina 8.

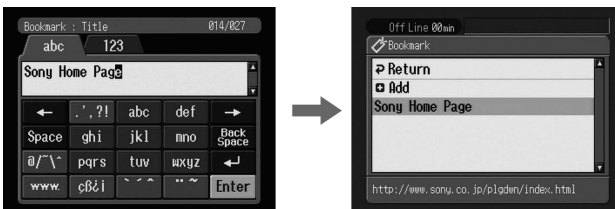

- (5) Kies [Enter] en druk vervolgens op ● in het midden van de regelknop.
De titel van de favoriet is gewijzigd.



- (6) Kies [Return] en druk vervolgens op ● in het midden van de regelknop.
Het scherm in stap 2 verschijnt weer.

Favorieten verwijderen

U kunt favorieten verwijderen. Wij raden u aan onnodige favorieten te verwijderen omdat er slechts maximum 30 favorieten kunnen worden opgeslagen.

- (1) Kies  (Bookmark) en druk vervolgens op  in het midden van de regelknop.

De lijst van favorieten verschijnt.

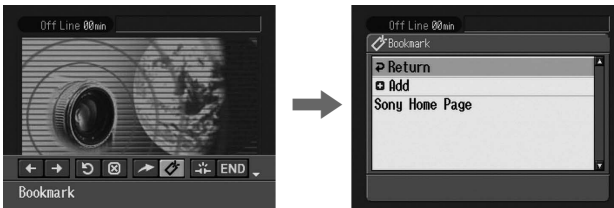

- (2) Kies de favoriet die u wilt verwijderen en druk vervolgens op  in het midden van de regelknop.

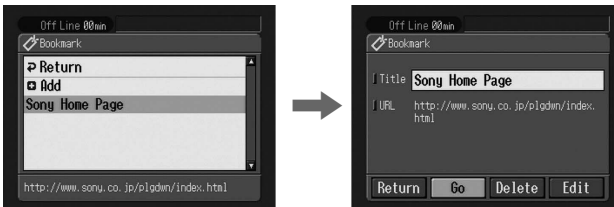

- (3) Kies [Delete] en druk vervolgens op  in het midden van de regelknop. De melding "Delete This Bookmark?" verschijnt ter controle.

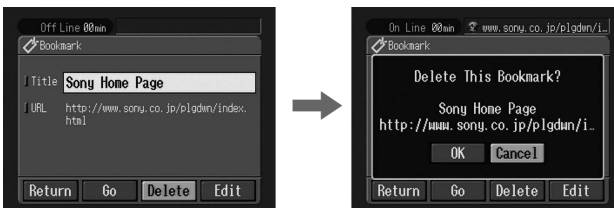

- (4) Kies [OK] en druk vervolgens op  in het midden van de regelknop. De gekozen favoriet verschijnt.

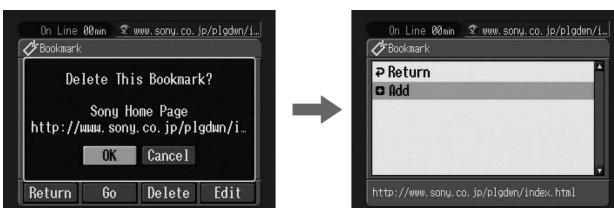

Web-pagina's bekijken

Het verwijderen van een favoriet annuleren

Kies [Cancel] en druk vervolgens op ● in het midden van de regelknop in stap 4.

3 Een favoriete Web-pagina bekijken

(1) Druk op BROWSER MENU op de camcorder terwijl de menubalk niet zichtbaar is.

De menubalk verschijnt.



(2) Kies  (Bookmark) en druk vervolgens op ● in het midden van de regelknop.

De lijst van favorieten verschijnt.

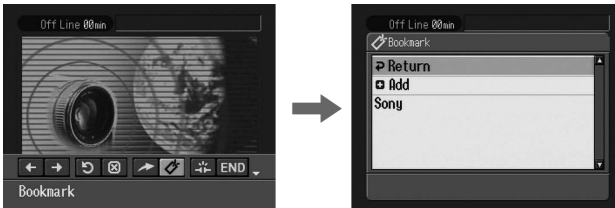

(3) Kies de favoriet en druk vervolgens op ● in het midden van de regelknop.

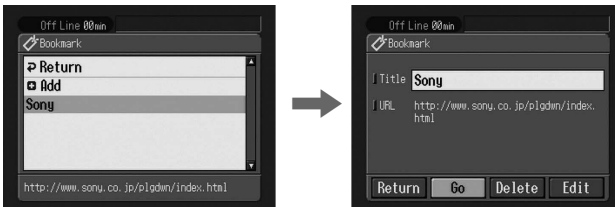

Web-pagina's bekijken

- (4) Kies [Go] en druk vervolgens op ● in het midden van de regelknop. Het scherm voor het controleren van de verbinding verschijnt. Zet het Bluetooth apparaat vooraf in de verbindingswachtstand met de camcorder. Voor details, zie de gebruiksaanwijzing van het Bluetooth apparaat.

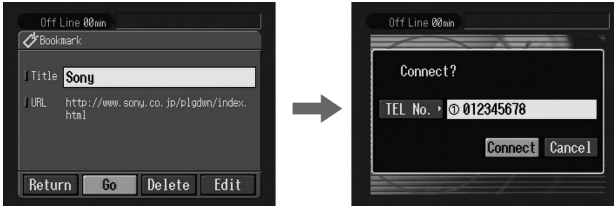

- (5) Controleer het telefoonnummer.

Andere telefoonnummers kiezen

Kies [TEL No.] en druk vervolgens op ● in het midden van de regelknop. De lijst met geregistreerde telefoonnummers verschijnt. Kies het gewenste telefoonnummer en druk vervolgens op ● in het midden van de regelknop. Het gekozen telefoonnummer wordt gebruikt.

- (6) Kies [Connect] en druk vervolgens op ● in het midden van de regelknop. De camcorder begint het gekozen telefoonnummer te kiezen. Nadat de verbinding tot stand is gekomen, verschijnt de favoriete Web-pagina.

Een andere favoriet kiezen

Kies [Cancel] en druk vervolgens op ● in het midden van de regelknop in stap 4. De lijst van favorieten verschijnt. Kies een andere favoriet.

Een Web-pagina opslaan op een "Memory Stick" - Page Memo (paginamemo)

U kunt uw favoriete Web-pagina's bewaren op een "Memory Stick". Een opgeslagen Web-pagina kan worden bekeken zonder Internet-verbinding.

Een Web-pagina opslaan op een "Memory Stick"

Er kunnen maximum 30 paginamemo's worden opgeslagen op een "Memory Stick".



Vorbereiding

- Plaats een "Memory Stick" in de camcorder om beelden op te slaan.
- Ontgrendel de "Memory Stick".



- (1) Toon de Web-pagina die u wilt opslaan.

Web-pagina's bekijken

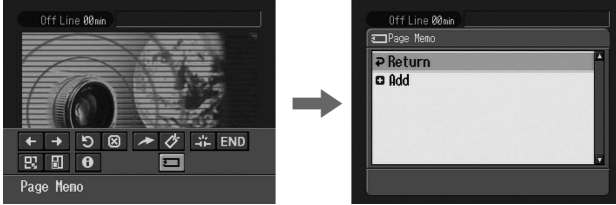

(2) Druk op BROWSER MENU op de camcorder terwijl de menubalk niet zichtbaar is.
De menubalk verschijnt.

(3) Kies  (Page Memo) en druk vervolgens op  in het midden van de regelknop.
De paginamemolijst verschijnt.

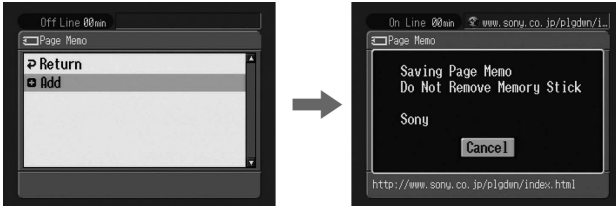

(4) Kies  Add] en druk vervolgens op  in het midden van de regelknop.
De melding "Saving Page Memo Do Not Remove Memory Stick" verschijnt.
De memo is opgeslagen wanneer de melding is verdwenen.



(5) Kies  Return] en druk vervolgens op  in het midden van de regelknop.
De paginamemolijst verschijnt opnieuw.

Het opslaan van een Web-pagina annuleren

Kies [Cancel] tijdens het opslaan en druk vervolgens op  in het midden van de regelknop.

Opmerking

U kunt een Web-pagina niet opslaan tijdens het laden.



Een paginamemotitel wijzigen

U kunt de titel van een paginamemo op een "Memory Stick" wijzigen.

Vorbereiding

- Plaats een "Memory Stick" in de camcorder om beelden op te slaan.
- Ontgrendel de "Memory Stick".

Web-pagina's bekijken

- (1) Kies  (Page Memo) en druk vervolgens op  in het midden van de regelknop.

De paginamemolijst verschijnt.



- (2) Kies de paginamemo die u wilt wijzigen en druk vervolgens op  in het midden van de regelknop.

Titel en URL van de gekozen paginamemo verschijnen.

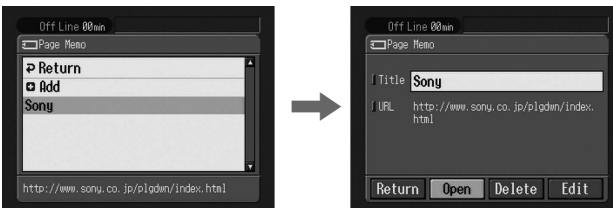

- (3) Kies [Edit] en druk vervolgens op  in het midden van de regelknop.

Het tekeninvoerscherm verschijnt.

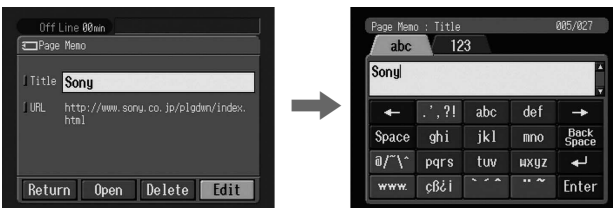

- (4) Wijzig de naam.

Voor details omtrent het invoeren van tekens, zie "Tekens invoeren" op pagina 8.

Web-pagina's bekijken

- (5) Kies [Enter] en druk vervolgens op ● in het midden van de regelknop. De titel van de paginamemo is gewijzigd.

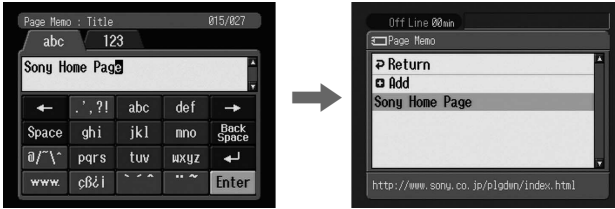

- (6) Kies [Return] en druk vervolgens op ● in het midden van de regelknop. Het browserscherm verschijnt opnieuw.

Een paginamemo verwijderen

U kunt paginamemo's verwijderen. Wij raden u aan onnodige paginamemo's te verwijderen omdat er slechts maximum 30 paginamemo's kunnen worden opgeslagen.

Vorbereiding

- Plaats een "Memory Stick" in de camcorder om paginamemo's op te slaan.
- Ontgrendel de "Memory Stick".

- (1) Kies [Page Memo] en druk vervolgens op ● in het midden van de regelknop. De paginamemolijst verschijnt.

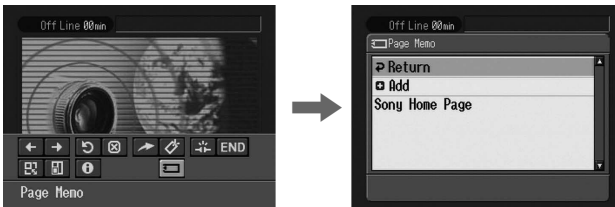

- (2) Kies de paginamemo die u wilt verwijderen en druk vervolgens op ● in het midden van de regelknop. Het volgende scherm verschijnt.

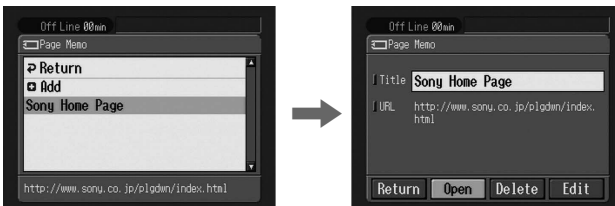

Web-pagina's bekijken

- (3) Kies [Delete] en druk vervolgens op ● in het midden van de regelknop. De melding "Delete This Page Memo Item?" verschijnt ter controle.



- (4) Kies [OK] en druk vervolgens op ● in het midden van de regelknop. De gekozen paginamemo is verwijderd en de paginamemolijst verschijnt opnieuw.
- (5) Kies [Return] en druk vervolgens op ● in het midden van de regelknop. Het browserscherm verschijnt opnieuw.

Het verwijderen van een paginamemo annuleren

Kies [Cancel] en druk vervolgens op ● in het midden van de regelknop in stap 4.

Een Web-pagina opgeslagen in een paginamemo bekijken

U kunt een paginamemo tonen die op een "Memory Stick" is opgeslagen.

Vorbereiding

Plaats de "Memory Stick" met daarop de paginamemo die u wilt tonen in de camcorder.

- (1) Kies [Page Memo] en druk vervolgens op ● in het midden van de regelknop. De paginamemolijst verschijnt.

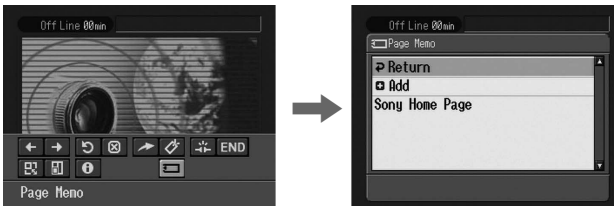

- (2) Kies de paginamemo die u wilt bekijken.



Web-pagina's bekijken

- (3) Kies [Open] en druk vervolgens op ● in het midden van de regelknop.
De Web-pagina die in de paginamemo is opgeslagen, verschijnt.

Een andere paginamemo kiezen

Kies [Cancel] en druk vervolgens op ● in het midden van de regelknop in stap 3. De paginamemolijst verschijnt. Kies een andere paginamemo.

De browser sluiten

Om de Web-pagina te sluiten en de telefoonverbinding te verbreken

- (1) Druk op BROWSER MENU op de camcorder om de menubalk te laten verschijnen.



- (2) Kies [END] (End) en druk vervolgens op ● in het midden van de regelknop.
De browser is gesloten en de telefoonverbinding verbroken.

Alleen de verbinding verbreken

Kies [Line Close] (Line Close) en druk vervolgens op ● in het midden van de regelknop. De telefoonverbinding wordt verbroken.

Opmerking

Bij sommige camcorders verschijnt er een controle melding wanneer de browser wordt gesloten.

Bestandsopslag en bestandsbenaming

Bestanden zijn opgeslagen in de volgende mappen. Deze mappen kunnen alleen op een computer worden bekeken. De bestandsnamen betekenen het volgende.

□□□□ staat voor elk getal van 00001 tot 99999.

□□□□ staat voor elk getal van 00001 tot 9999.

XXX staat voor een deel van de naam van het aangehechte bestand.

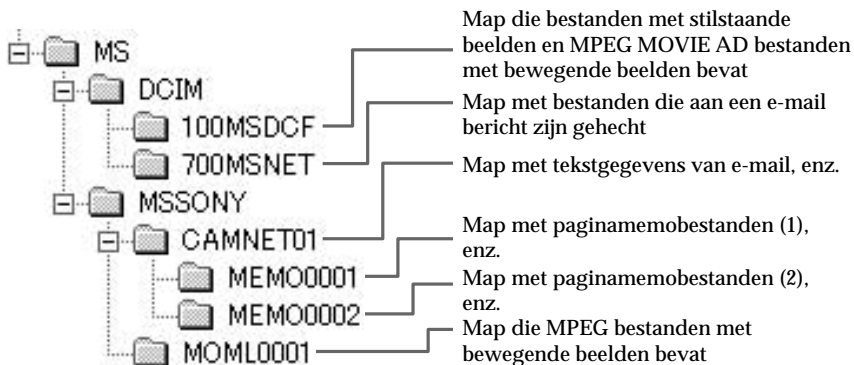

Aanvullende Informatie

Map	Bestandsnaam	Betekenis
100MSDCF	DSC□□□□□.JPG	Bestand met stilstaand beeld
	MOV□□□□□.MPG	Bestand met bewegend beeld
700MSNET	XXX□□□□□.JPG	Bestand met stilstaand beeld over het netwerk
	XXX□□□□□.MPG	Bestand met bewegend beeld over het netwerk
CAM NET01	RCV.MBX	Lijst van binnenkomende e-mail*
	IMAGEMEM.CNF	Paginamemo-managementbestand*
MEMO□□□□	MEMO□□□□.HTM	Paginamemo HTML-bestand
	IMG□□□□.JPG	Paginamemo bestand met stilstaand beeld
	IMG□□□□.GIF	Paginamemo beeldbestand
	IMG□□□□.PNG	Paginamemo beeldbestand
	IMG□□□□.XBM	Paginamemo beeldbestand
MOML0001	MOV□□□□□.MPG	Bestand met bewegend beeld

* Wis deze bestanden niet. Dit zijn de vereiste bestanden ook al kunnen ze niet worden nagekeken met een PC.

Verhelpen van storingen

Problemen met toegang tot het Internet

De melding “...Incomplete” of “Authentication Error...” verschijnt en de camcorder krijgt geen toegang tot het Internet.

- Controleer uw instelling zoals beschreven onder “Netwerkvoorkeuren instellen” op pagina 22.

De camcorder krijgt geen toegang tot het Internet.

- Wacht een tijdje en probeer het opnieuw.

De melding “Line is Busy or Phone number may be Wrong” verschijnt en de camcorder krijgt geen toegang tot het Internet.

- De telefoonlijn van uw provider is bezet. Wacht een tijdje en probeer dan opnieuw.
- De instellingen voor het telefoonnummer zijn mogelijk verkeerd. Controleer deze instellingen.
- Het telefoonsignaaltype van de Modem Adaptor with Bluetooth function is mogelijk verkeerd ingesteld. Controleer de instelling.

De melding “Bluetooth Connection Error” verschijnt en de camcorder krijgt geen toegang tot het Internet.

- Controleer of het Bluetooth apparaat aan staat.
- Installeer het Bluetooth apparaat dicht bij de camcorder.

De melding “Phone Line Disconnected” verschijnt wanneer u online probeert te registreren.

- Gegevens kunnen offline worden ingevoerd. Wanneer de camcorder moet zijn verbonden met de site, verschijnt het scherm voor het controleren van de verbinding. Kies [OK] en druk vervolgens op ● in het midden van de regelknop zodat de verbinding opnieuw tot stand komt.

De melding “Bluetooth Authentication Error Check the Certified Status” verschijnt en de camcorder krijgt geen toegang tot het Internet.

- Het Bluetooth apparaat kan niet meer geregistreerd zijn. Stel het opnieuw in.

De melding “Low Battery” verschijnt en de camcorder krijgt geen toegang tot het Internet.

- Laad het batterijpak of gebruik de netspanningsadapter en breng de verbinding opnieuw tot stand.

Problemen met e-mail

De melding “DNS Error The Requested URL Could Not Found” verschijnt en de camcorder kan geen e-mail versturen of ontvangen.

- De DNS-instelling is mogelijk verkeerd. Controleer de PPP-instelling.

De camcorder kan geen e-mail versturen.

- De klok van de camcorder is niet ingesteld. Stel de klok in.
- Controleer uw instelling zoals beschreven onder “Netwerkvoorkeuren instellen” op pagina 22.
- Wacht een tijdje en probeer dan opnieuw.

Verhelpen van storingen

De camcorder kan geen e-mail ontvangen.

- De klok van de camcorder is niet ingesteld. Stel ze in.
- Controleer uw instelling zoals beschreven onder "Netwerkvoorkeuren instellen" op pagina 22.
- Alle binnengehaalde e-mailberichten worden opgeslagen op de "Memory Stick". Breng een nieuwe "Memory Stick" met voldoende vrije ruimte in en haal dan uw e-mail opnieuw binnen. Controleer ook of de "Memory Stick" is ontgrendeld.
- U kunt de bestandsgrootte van binnengehaalde e-mailberichten beperken. Controleer de instelling van het item "Restrict" op het Network Options scherm.
- Er kunnen maximum 50 e-mailberichten worden opgeslagen op een "Memory Stick". Om bijkomende berichten op te slaan, moet u eerst onnodige e-mail wissen of een nieuwe "Memory Stick" met voldoende capaciteit inbrengen en dan uw e-mail opnieuw binnenhalen.

Een e-mailbericht kan niet volledig worden ontvangen.

- Een e-mailbericht kan maximum 4000 tekens bevatten. De tekst van een e-mail die meer dan 4000 tekens telt, kan niet volledig worden ontvangen.

De melding "PPP Authentication Error" verschijnt.

- Controleer uw instelling zoals beschreven onder "Netwerkvoorkeuren instellen" op pagina 22.

U ontving een e-mailbericht van Mailer Daemon.

- Uw e-mail werd niet verstuurd naar de bestemming. Controleer het e-mailadres. Wanneer u een e-mailbericht ontving van Mailer Daemon en het adres van de bestemming klopt, is het mogelijk dat de server onbeschikbaar is of het e-mailadres werd gewijzigd.

Aangehechte bestanden worden niet opgeslagen op de "Memory Stick".

- Alleen bestanden met de extensie .jpg en .mpg zijn compatibel. Controleer het bestandstype.
- De melding "Memory Stick Directory Error" kan verschijnen wanneer een "Memory Stick" is ingebracht waarvan de directorystructuur niet beantwoordt aan de DCF norm.
- Alle binnengehaalde e-mailberichten worden opgeslagen op de "Memory Stick". Breng een nieuwe "Memory Stick" met voldoende vrije ruimte in en haal dan uw e-mail opnieuw binnen. Controleer ook of de "Memory Stick" is ontgrendeld.
- U kunt de bestandsgrootte van binnengehaalde e-mailberichten beperken. Controleer de instelling van het item "Restrict" op het Network Options scherm.

Problemen met het bekijken van een Web-pagina

De beelden verschijnen niet.

- Controleer de instelling van het item "Image Display" op het Network Options scherm.

Een Web-pagina wordt slechts gedeeltelijk of helemaal niet weergegeven.

- Wanneer de pagina is opgemaakt met software als Macromedia Flash, is de pagina niet compatibel met de browser van de camcorder.

Verhelpen van storingen

Het laden van een Web-pagina duurt lang.

- Wanneer de Webpagina bezet is, probeer dan te verbinden via andere providers of inbelpunten, of in de daluren.

De Web-pagina wordt niet geladen.

- **Bij het invoeren van de URL**
Controleer of het adres correct is. (Voerde u bijvoorbeeld "0" of "O", "-" of "_" in)
- **Bij het opvragen via een favoriet of paginamemo**
Het adres of de linkstructuur van de Web site is mogelijk veranderd. Wanneer de linkstructuur is gewijzigd, volgt u het adres tot aan de bron. (Wanneer u bijvoorbeeld geen toegang krijgt tot <http://www.sony.co.jp/xxxx/>, probeer dan via <http://www.sony.co.jp/>)

De Web-pagina kan geen overgang maken.

- Het item "Cookie" is mogelijk niet aangevinkt. Vink "Cookie" op het Network Options scherm aan.

De cookie wordt niet bewaard.

- Verlaat de NETWORK mode, de cookie wordt verwijderd.

De melding "DNS Error The Requested URL Could Not Found" verschijnt en de Webpagina kan niet worden bekeken.

- Het item "DNS" is mogelijk verkeerd ingesteld. Controleer de instelling van het PPP scherm.
- Het item "Proxy" is mogelijk verkeerd ingesteld. Controleer de instelling van het Browser scherm.

Technische gegevens

Bluetooth

Beschikbaar aantal
geregistreerde apparaten
3

E-mail

Versturen

Maximum aantal e-
mailadressen waarnaar een
bericht ineens kan worden
verstuurd.

50

Registreerbaar aantal
onderwerpen

6

Maximum aantal tekens van
een onderwerp

24

Registreerbaar aantal
berichten

6

Maximum aantal tekens van
een bericht

512

Maximum aantal beelden
aangehecht bij een e-mail

99

Maximum bestandsgrootte
van beelden aangehecht bij
een e-mail

3 MB

Handtekening

Aantal tekens

256

Adresboek

Registreerbaar aantal
adressen van bestemmingen

50

Maximum aantal tekens van
een naam

24

Maximum aantal tekens van
een e-mailadres

64

Ontvangen

Compatibel formaat van
aangehechte bestanden

Extensie: .jpg, .mpg, .jpeg,
.mpeg

Maximum aantal tekens van
een e-mailbericht

Ong. 4000

Maximum aantal e-
mailberichten op een
"Memory Stick"

50

Browser

Aantal beschikbare favorieten
30

Maximum aantal tekens van
een favoriettitel.

27

Maximum aantal paginamemo's
op een "Memory Stick"

30

Maximum aantal tekens van
een paginamemotitel.

27

Meldingen

Op het scherm kunnen diverse meldingen verschijnen. Controleer de betekenis hiervan aan de hand van de volgende lijst.

Algemeen

Melding	Betekenis
Bluetooth Connection Error	<ul style="list-style-type: none"> • Het Bluetooth apparaat bevindt zich te ver van de camcorder. • Het Bluetooth apparaat is in gebruik.
Bluetooth Authentication Error Check the Certified Status	Registreer het Bluetooth apparaat opnieuw.
Bluetooth Registration Error Check the Passkey	<ul style="list-style-type: none"> • Toegangscode foutief. • Toegangscode-transmissie mislukt.
Bluetooth Communication Disconnected	<ul style="list-style-type: none"> • Het Bluetooth apparaat stond af. • Het Bluetooth apparaat bevindt zich te ver van de camcorder. • Verbinding met het Bluetooth apparaat was onmogelijk.
Bluetooth Connection Error Select Bluetooth Device	Er zijn geen Bluetooth apparaten geregistreerd. Registreer het Bluetooth apparaat (p. 15).
PPP Authentication Error Check ID or Password	Uw ID of wachtwoord dat u tijdens handmatige instelling hebt ingevoerd via het PPP scherm is mogelijk verkeerd.
Phone Line Disconnected	Controleer de verbindingstatus.
Connection Error No Response From PPP Server	<ul style="list-style-type: none"> • Het telefoonnummer dat u tijdens handmatige instelling hebt ingevoerd via het PPP scherm is mogelijk verkeerd. • Modem Init onder Netwerkopties is verkeerd ingesteld.
Bluetooth Connection Error Check Phone Line	Controleer of het Bluetooth apparaat is verbonden met een telefoonaansluiting.
Low Battery	De capaciteit van het batterijpak is ontoereikend. Vervang het batterijpak of sluit de netspanningsadapter aan.
Profile Error Reset Profile	Controleer de instelling. Voer ontbrekende gegevens in aan de hand van uw notities.
Memory Error	Verlaat de NETWORK mode en schakel dan opnieuw over naar de NETWORK mode.
Memory Stick Error	De "Memory Stick" is mogelijk defect. Ga als volgt tewerk: verlaat de NETWORK mode, zet de camcorder af, haal de "Memory Stick" uit en breng hem weer in, en bedien de camcorder opnieuw. Gebruik een andere "Memory Stick" als de melding opnieuw verschijnt.
Memory Stick Error Outgoing Mail Canceled	
Memory Stick Error Unable to Open the File	
Memory Stick Error Action Canceled	
Memory Stick Error Incoming Mail Canceled	
Memory Stick Format Error	Formateer de "Memory Stick".
Enter PPP Password	Voor details omtrent "Verify Password", zie "Netwerkopties instellen" (p. 26).
Saving the Profile	Zet de camcorder niet af terwijl de melding zichtbaar is.

Meldingen

E-mail

Melding	Betekenis
POP Server Disconnected	De POP server is mogelijk onbeschikbaar. Wacht enige tijd en probeer opnieuw.
POP Server Connection Error	<ul style="list-style-type: none">• Het wachtwoord dat bij handmatige instelling werd ingevoerd op het Mail scherm is mogelijk verkeerd. Controleer uw wachtwoord.• Wacht een tijdje en probeer dan opnieuw.
SMTP Server Disconnected	Wacht een tijdje en probeer opnieuw.
SMTP Server Connection Error	Het wachtwoord dat bij handmatige instelling werd ingevoerd op het Mail scherm is mogelijk verkeerd. Controleer uw wachtwoord.
PPP Profile Incomplete	Controleer de instelling van providervoorkeuren.
Mail Profile Incomplete	Controleer de instelling van providervoorkeuren.
No Picture Files	Er staan geen beelden op de "Memory Stick".

Browser

Melding	Betekenis
You are About to View Pages Over a Secure Connection Do You Want to Continue?	U probeerde een SSL pagina te openen. Wanneer u weet dat de pagina veilig is, kiest u [OK] en drukt u vervolgens op ● in het midden van de regelknop.
You are About to Leave a Secure Internet Connection Do You Want to Continue?	
Warrant Date Expired Invalid Data Open Anyway?	
Set the Date and Time Invalid Data Open Anyway?	De klok van de camcorder is niet ingesteld. Stel de klok in.
Page Certification Error Invalid Data Open Anyway?	De certificering van de pagina is mogelijk beschadigd, fout of van andere pagina's. Wanneer u weet dat de pagina veilig is, kiest u [OK] en drukt u vervolgens op ● in het midden van de regelknop.
Opening Error Invalid File Type	Deze pagina kan niet met de camcorder worden bekeken.
DNS Error The Requested URL Could Not Found	<ul style="list-style-type: none">• De URL is mogelijk verkeerd.• De DNS die bij handmatige instelling werd ingevoerd op het PPP scherm is mogelijk verkeerd. Controleer dit item.• Wacht enige tijd en probeer opnieuw.
Loading Error	Wacht een tijdje en probeer opnieuw.

Meldingen

Melding	Betekenis
Read-Only File in Directory Unable to Delete the File Check the File Status	Bestanden die met een computer werden bewerkt, kunnen mogelijk niet door de camcorder worden gewist.
Opening File Error	
Read-Only File This File is Locked	
Enter User Name and Password	Gebruikersauthenticatie is vereist om toegang te hebben tot de pagina. Voer uw gebruikersnaam en wachtwoord in.
Timeout Disconnected Automatically	Controleer de instelling van Network Options (Netwerkopties) (p. 26).
Loading.. Retry Later	De paginamemo kan niet worden opgeslagen terwijl een Webpagina wordt geladen. Sla hem opnieuw op nadat de Webpagina is geladen (p. 62).

Woordenlijst

Adressenboek (p. 40)

Hierin worden e-mailadressen van bestemmingen geregistreerd.

@ (At) (p. 22)

Dient om de domeinnaam te scheiden van de gebruikersnaam.

Beantwoorden (p. 49)

Een ontvangen e-mailbericht kan worden beantwoord. Hierbij verschijnt "Re:" (Reply) aan het begin van de titel om aan te geven dat dit een antwoord is op een e-mail.

Bijlage (p. 37)

Een bestand dat aan een e-mailbericht is gehecht.

Cookie (p. 27)

Hiermee kan de uitbater van een Internet site de gebruiker identificeren. Dit wordt vaak gebruikt bij online shopping.

DNS (p. 23)

De afkorting van Domain Name System. Deze "DNS" wordt ook vaak "name server", "primary DNS server", "primary name server", enz. genoemd. Dit is een server waarbij een domeinnaam is vervangen door een IP adres. Dit wordt gespecificeerd door een IP adres.

Doorsturen (p. 51)

Een ontvangen e-mailbericht kan naar iemand anders worden doorgestuurd. "Fw:" (Forward) wordt toegevoegd aan het begin van de titel om aan te geven dat de e-mail is doorgestuurd.

Download (p. 54)

Informatie van de server binnenhalen via de telefoonlijn.

E-mail (p. 29)

Ook "Email", "Mail", enz. genoemd. Via een netwerk, zoals bijvoorbeeld het Internet, kunnen zeer snel berichten worden verstuurd en ontvangen. E-mail is makkelijk te bewerken of te bewaren.

E-mailadres (p. 29)

Ook wel "Emailadres", "Mailadres", enz. genoemd. Dit is het adres waarnaar e-mail wordt gestuurd. Land en huisnummer hoeven niet te worden vermeld. In heel de wereld bestaat er geen identiek adres. U kunt uw e-mail zelfs in een ander land ontvangen.

Handtekening (p. 38)

Om uw naam, adres, enz. toe te voegen aan het eind van een bericht.

ID (p. 23)

Dient om de gebruiker te identificeren in combinatie met een wachtwoord, wanneer men via de Internet service provider op het Internet gaat.

Inbelpunt (p. 24)

Een telefoonnummer dat dient om toegang te krijgen tot het Internet en wordt ter beschikking gesteld door een Internet service provider.

Internet (p. 4)

Een wereldwijd netwerk van computers. Via dit netwerk kan e-mail worden verstuurd en ontvangen, informatie opgevraagd, enz..

Internet service provider (p. 4)

Ook wel "Provider", "ISP", enz. genoemd. Een bedrijf dat toegang verleent tot het Internet.

Link (p. 49)

Een aanverwant pagina-adres dat als Web link op een Web pagina staat.

Onderwerp (p. 32)

De titel van een e-mailbericht. Hierbij verschijnt "Re:" (Reply) aan het begin van de titel om aan te geven dat dit een antwoord is op een e-mail. Bij het doorsturen van een e-mailbericht, wordt "Fw:" (Forward) toegevoegd aan het begin van de titel om aan te geven dat de e-mail is doorgestuurd.

POP3 (p. 25)

De afkorting van Post Office Protocol, Version 3. Dit is een server die wordt gebruikt om e-mail te ontvangen.

PPP (p. 23)

De afkorting van Point to Point Protocol, Version 3. Dit is een protocol om via een inbelverbinding toegang te krijgen tot een provider.

Proxy (p. 25)

Server of programma waarmee een computer achter een firewall deze firewall kan passeren.

SMTP (p. 25)

De afkorting van Simple Mail Transfer Protocol. Dit is een server om e-mail te versturen.

SSL (p. 73)

De afkorting van Secure Sockets Layer. Een protocol voor het veilig uitwisselen van informatie tussen Web browsers en Web servers. SSL wordt vaak gebruikt voor credit card-transacties via het Internet. SSL heeft ook een functie om rechtmatige eigendom te controleren en gegevens te versleutelen.

URL (p. 54)

De afkorting van Uniform Resource Locator. Een adres op het Internet. Wanneer u dit adres opgeeft, krijgt u toegang tot de Web pagina.

Verbindingstijd (p. 56)

De duur dat men via een inbelverbinding is verbonden met een Internet service provider. De meeste service providers rekenen hiervoor gesprekskosten aan.

Wachtwoord (p. 23)

Hiermee krijgt men in combinatie met een gebruikers-ID toegang tot de provider.

Webpagina (p. 54)

Een Web site die informatie beschikbaar maakt op het Internet. Wanneer de pagina Web links bevat, kunt u andere pagina's bekijken door de link te selecteren.

Setup memo

Maak deze informatie niet bekend.

Network Menu

Network Setup	
Provider Setup	Voorbeeld
PPP	
ID	abc123@xxx.sony.co.xx
Password	hcHZ7yd
DNS1	192.168.0.1
DNS2	192.168.0.2
TEL No. ①	XXXXXXX
TEL No. ②	
TEL No. ③	
Mail	
UserID	abc123
Password	hcHZ7yd
Address	abc123@xxx.sony.co.xx
POP Server	pop.xxx.sony.co.xx
SMTP Server	smtp.xxx.sony.co.xx
Browser	
Proxy	proxy.xxx.sony.co.xx
Port	8080

Aanvullende Informatie

<http://www.sony.net/>

Printed on recycled paper

Sony Corporation Printed in Japan



3 0 7 1 1 3 2 2 2

