

Digital Video Camera Recorder ^{Mini DV} Digital Video Cassette

Operating Instructions

Before operating the unit, please read this manual thoroughly, and retain it for future reference.

ИНСТРУКЦИЯ ПО ЭКСПЛУАТАЦИИ

Перед эксплуатацией аппарата внимательно прочтите, пожалуйста, данное руководство и сохраняйте его для дальнейших справок.

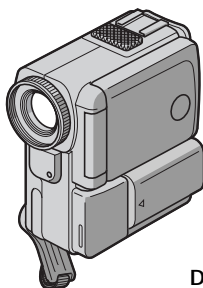

DCR-PC5E

Digital Handycam



DCR-PC4E/PC5E

Welcome!

Congratulations on your purchase of this Sony Digital Handycam camcorder. With your Digital Handycam, you can capture life's precious moments with superior picture and sound quality.

Your Digital Handycam is loaded with advanced features, but at the same time it is very easy to use. You will soon be producing home video that you can enjoy for years to come.

WARNING



To prevent fire or shock hazard, do not expose the unit to rain or moisture.

To avoid electrical shock, do not open the cabinet.

Refer servicing to qualified personnel only.

NOTICE ON THE SUPPLIED AC POWER ADAPTOR FOR CUSTOMERS IN THE UNITED KINGDOM

A moulded plug complying with BS1363 is fitted to this equipment for your safety and convenience.

Should the fuse in the plug supplied need to be replaced, a 5 AMP fuse approved by ASTA or BSI to BS1362 (i.e., marked with  or  mark) must be used.

If the plug supplied with this equipment has a detachable fuse cover, be sure to attach the fuse cover after you change the fuse. Never use the plug without the fuse cover. If you should lose the fuse cover, please contact your nearest Sony service station.

ATTENTION

The electromagnetic fields at the specific frequencies may influence the picture and sound of this digital camcorder.

For the customers in Germany

Directive: EMC Directive 89/336/EEC.
92/31/EEC

This equipment complies with the EMC regulations when used under the following circumstances:

- Residential area
- Business district
- Light-industry district

(This equipment complies with the EMC standard regulations EN55022 Class B.)

Добро пожаловать!

Поздравляем Вас с приобретением данной видеокамеры Digital Handycam фирмы Sony. С помощью Вашей видеокамеры Digital Handycam Вы сможете запечатлеть дорогие Вам мгновения жизни с превосходным качеством изображения и звука.

Ваша видеокамера Digital Handycam оснащена усовершенствованными функциями, но в то же время ее очень легко использовать. Вскоре Вы будете создавать семейные видеопрограммы, которыми можете наслаждаться последующие годы.

ПРЕДУПРЕЖДЕНИЕ

Для предотвращения возгорания или опасности электрического удара не выставляйте аппарат на дождь или влагу.

Во избежание поражения электрическим током не открывайте корпус.

За обслуживанием обращайтесь только к квалифицированному обслуживающему персоналу.

ВНИМАНИЕ

Электромагнитные поля на определенных частотах могут влиять на изображение и звук, воспроизводимое данной цифровой видеокамеры.

Только для модели **DCR-PC4E**



A946

Table of contents

Checking supplied accessories	5
Quick Start Guide.....	6
<hr/>	
Getting started	
Using this manual.....	10
Step 1 Preparing the power supply	13
Charging the battery pack	13
Installing the battery pack.....	17
Connecting to the mains	18
Step 2 Inserting a cassette	19
Step 3 Using a touch panel	20
<hr/>	
Recording – Basics	
Recording a picture	22
Shooting backlit subjects (BACK LIGHT).....	29
Shooting in the dark (NightShot/Super Nightshot).....	30
Self-timer recording.....	32
END SEARCH	33
<hr/>	
Playback – Basics	
Playing back a tape	34
Viewing the recording on TV.....	40
<hr/>	
Advanced Recording Operations	
Recording a still image on a tape – Tape Photo recording	42
Adjusting the white balance manually.....	46
Using the wide mode	48
Using the fader function.....	49
Using special effects – Picture effect	52
Using special effects – Digital effect	54
Using the PROGRAM AE function.....	57
Adjusting the exposure manually.....	60
Using the spot light-metering mode – Flexible Spot Meter	61
Focusing manually.....	63
<hr/>	
Advanced Playback Operations	
Playing back a tape with picture effects.....	65
Playing back a tape with digital effects.....	66
Enlarging images recorded on tapes – PB ZOOM	67
Quickly locating a scene using the zero set memory function.....	69
Searching the boundaries of recorded tape by title – Title search.....	71
Searching a recording by date – Date search	73
Searching for a photo – Photo search/Photo scan	75
<hr/>	
Editing	
Dubbing a tape.....	78
Dubbing only desired scenes – Digital program editing.....	81
Audio dubbing.....	93
Superimposing a title.....	96
Making your own titles.....	100
Labelling a cassette	102
<hr/>	
Customizing Your Camcorder	
Changing the menu settings	105
Resetting the date and time	116
<hr/>	
“Memory Stick” operations (DCR-PC5E only)	
Using a “Memory Stick”– introduction.....	118
Recording still images on “Memory Stick” – Memory photo recording.....	126
Superimposing a still picture in the “Memory Stick” on a moving picture – MEMORY MIX.....	130
Recording an image from a mini DV tape as a still image	135
Copying still images from a mini DV tape – Photo save	137
Viewing a still picture – Memory photo playback.....	139
Enlarging still images recorded on “Memory Stick”s – Memory PB ZOOM.....	143
Playing back images continuously – SLIDE SHOW	145
Preventing accidental erasure – Image protection.....	147
Deleting images	148
Writing a print mark – PRINT MARK.....	151
<hr/>	
Additional Information	
Using the viewfinder.....	152
Usable cassettes	154
About i.LINK.....	157
Troubleshooting.....	159
Self-diagnosis display	165
Warning indicators and messages	166
Using your camcorder abroad	177
Maintenance information and precautions.....	178
Specifications	185
<hr/>	
Quick Reference	
Identifying the parts and controls.....	187
Quick Function Guide.....	196
Index.....	198

Оглавление

Проверка прилагаемых принадлежностей	5
Руководство по быстрому запуску	8

Подготовка к эксплуатации

Использование данного руководства	10
Пункт 1 Подготовка источника питания	13
Зарядка батарейного блока	13
Установка батарейного блока	17
Подсоединение к сетевой розетке	18
Пункт 2 Установка кассеты	19
Пункт 3 Использование сенсорной панели	20

Запись – Основные положения

Запись изображения	22
Съемка объектов с задней подсветкой (BACK LIGHT)	29
Съемка в темноте (Ночная съемка/Ночная суперсъемка)	30
Запись по таймеру самозапуска	32
END SEARCH	33

Воспроизведение – Основные положения

Воспроизведение ленты	34
Просмотр записи на экране телевизора	40

Усовершенствованные операции съемки

Запись неподвижного изображения на ленту	
– Фотосъемка на ленту	42
Регулировка баланса белого вручную	46
Использование широкоэкранного режима ..	48
Использование функции фейдера	49
Использование специальных эффектов	
– Эффект изображения	52
Использование специальных эффектов	
– Цифровой эффект	54
Использование функции PROGRAM AE	57
Регулировка экспозиции вручную	60
Использование режима точечной фотозаписи	
– фотозаписи — Универсальный точечный фотозаписи	61
Фокусировка вручную	63

Усовершенствованные операции воспроизведения

Воспроизведение ленты с эффектами изображения	65
Воспроизведение ленты с цифровыми эффектами	66
Увеличение изображений, записанных на ленте — PB ZOOM	67
Быстрое отыскание эпизода с помощью функции памяти нулевой отметки	69
Поиск границ записи на записанной ленте по титру – Поиск титра	71
Поиск записи по дате – Поиск даты	73
Поиск фото	
– Фотопоиск/Фотосканирование	75

Монтаж

Перезапись ленты	78
Перезапись только желаемых эпизодов	
– Цифровой монтаж программы	81
Аудиоперезапись	93
Наложение титра	96
Создание Ваших собственных титров	100
Маркировка кассеты	102

Выполнение индивидуальных установок на видеокамере

Изменение установок меню	105
Переустановка даты и времени	116

Операции с “Memory Stick” (Только модель DCR-PC5E)

Использование “Memory Stick” – Введение	118
Запись неподвижных изображений на “Memory Stick” – Фотозапись с сохранением в памяти	126
Наложение неподвижного изображения из “Memory Stick” на подвижное изображение – MEMORY MIX	130
Запись изображения с ленты mini DV как неподвижного изображения	135
Копирование неподвижных изображений с ленты mini DV – Сохранение в памяти фотоснимков	137
Просмотр неподвижного изображения	
– Воспроизведение фотоснимков из памяти	139
Увеличение изображений, записанных на “Memory Stick”s — Память PB ZOOM	143
Воспроизведение изображений в непрерывной последовательности	
– SLIDE SHOW	145
Предотвращение случайного стирания	
– Защита изображения	147
Удаление изображений	148
Запись печатных знаков – PRINT MARK ..	151

Дополнительная информация

Использование видеоискателя	152
Используемые кассеты	154
Относительно i.LINK	157
Поиск и устранение неисправностей	168
Индикация самодиагностики	174
Предупреждающие индикаторы и сообщения	175
Использование Вашей видеокамеры за границей	177
Информация по уходу за аппаратом и меры предосторожности	178
Технические характеристики	186

Оперативный справочник

Обозначение частей и регуляторов	187
Руководство по быстрым функциям	197
Алфавитный указатель	199

Checking supplied accessories

Make sure that the following accessories are supplied with your camcorder.

Проверка прилагаемых принадлежностей

Убедитесь, что следующие принадлежности прилагаются к Вашей видеокамере.

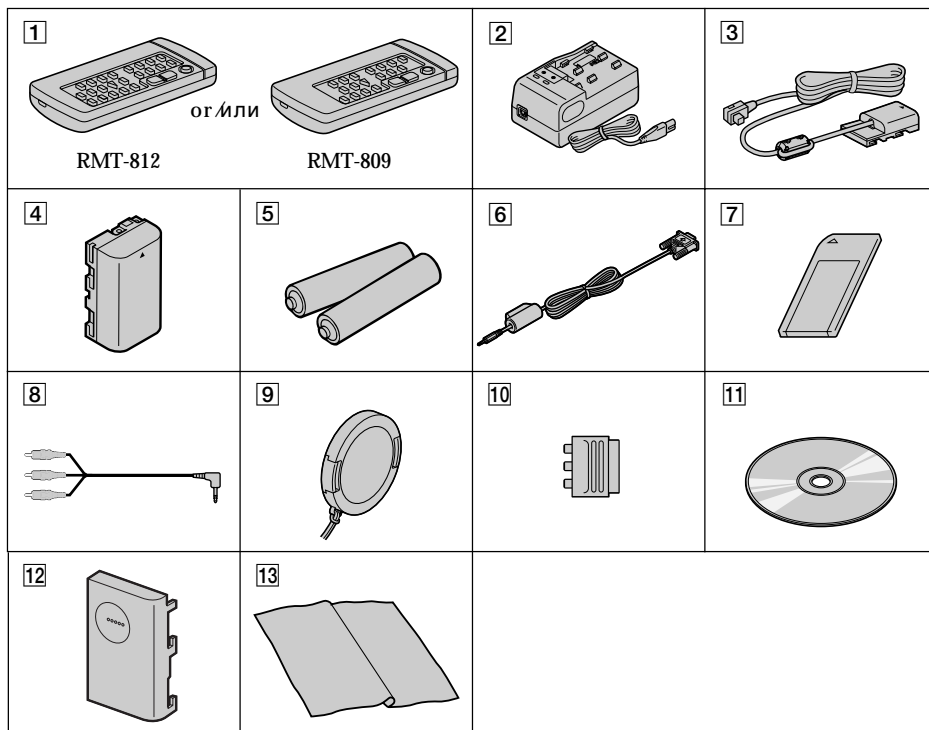

Getting started

Подготовка к эксплуатации

- 1 Wireless Remote Commander (1) (p. 192)
RMT-812: DCR-PC5E
RMT-809: DCR-PC4E
- 2 AC-VF10 power adaptor (1), Mains lead (1) (p. 13)
- 3 DK-115 Connecting cord (1) (p. 18)
- 4 NP-FS11 battery pack (1) (p. 13, 17)
- 5 R6 (size AA) battery for Remote Commander (2) (p. 193)
- 6 PC serial cable (1) (p. 142)
DCR-PC5E only
- 7 "Memory Stick" (1) (p. 118)
DCR-PC5E only
- 8 A/V connecting cable (1) (p. 40)
- 9 Lens cap (1) (p. 22)
- 10 21-pin adaptor (1) (p. 41)
- 11 Application software: PictureGear 4.1 Lite (CD-ROM) (1) (p. 142) DCR-PC5E only
- 12 Battery terminal cover (1) (p. 17)
- 13 Cleaning cloth (1) (p. 179)

- 1 Беспроводный пульт дистанционного управления (1) (стр. 192)
RMT-812: DCR-PC5E
RMT-809: DCR-PC4E
- 2 Сетевой адаптер AC-VF10 (1), провод электропитания (1) (стр. 13)
- 3 Соединительный шнур DK-115 (1) (стр. 18)
- 4 Батарейный блок NP-FS11 (1) (стр. 13, 17)
- 5 Батарейка R6 (размера AA) для пульта дистанционного управления (2) (стр. 193)
- 6 PC-шнур последовательного соединения (1) (стр. 142) Только модель DCR-PC5E
- 7 "Memory Stick" (1) (стр. 118)
Только модель DCR-PC5E
- 8 Соединительный кабель аудио/видео (1) (стр. 40)
- 9 Крышка объектива (1) (стр. 22)
- 10 21-штырьковый адаптер (1) (стр. 41)
- 11 Прикладное программное обеспечение: PictureGear 4.1 Lite (КД ПЗУ) (1) (стр. 142)
Только модель DCR-PC5E
- 12 Крышка батарейных контактов (1) (стр. 17)
- 13 Очистительная ткань (1) (стр. 179)

Quick Start Guide

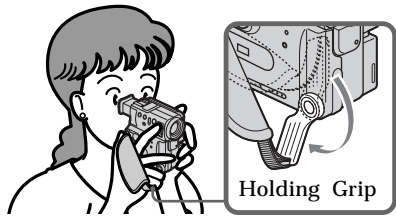

This chapter introduces you to the basic features of your camcorder. See the page in parentheses “ () ” for more information. Pull down the Holding Grip to hold your camcorder as illustrated.

Holding Grip

1 Connecting the mains lead (p. 18)

Use the battery pack when using your camcorder outdoors (p. 17).

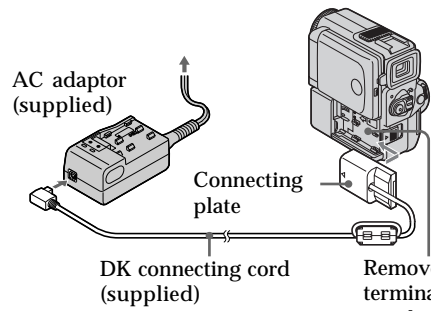

Remove the battery terminal cover. And then attach the connecting plate to your camcorder.

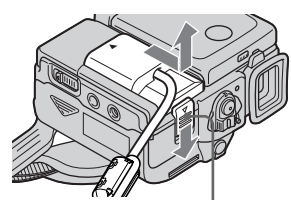

Slide the BATT RELEASE lever to remove the connecting plate from your camcorder.

2 Inserting a cassette (p. 19)

1 Slide OPEN/EJECT in the direction of the arrow and open the lid.



2 Push the middle portion of the back of the cassette to insert. Insert the cassette in a straight line deeply into the cassette compartment with the window facing out.

3 Close the cassette compartment by pressing the PUSH mark on the cassette compartment.

4 After the cassette compartment goes down completely, close the lid until it clicks.

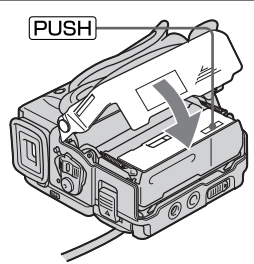
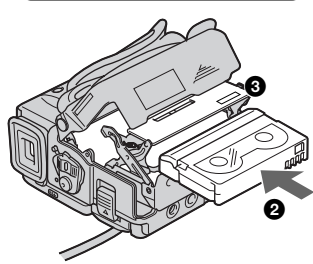
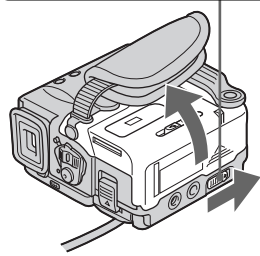

3 Recording a picture (p. 22)

- 1 Remove the lens cap.

- 2 When the LCD panel is closed, pull out the viewfinder until it clicks. Use the viewfinder placing your eye against its eyecup.

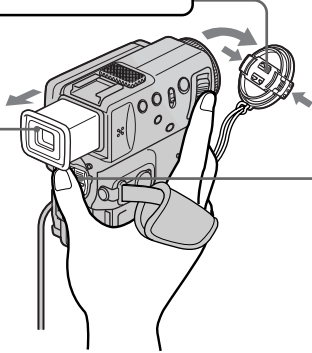

- 3 Set the POWER switch to CAMERA while pressing the small green button. The power lamp lights up.

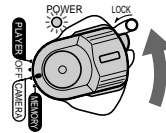

- 4 Press START/STOP. Your camcorder starts recording. To stop recording, press START/STOP again.

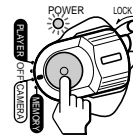

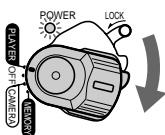

4 Monitoring the playback picture on the LCD screen (p. 34)

- 1 Set the POWER switch to PLAYER while pressing the small green button.

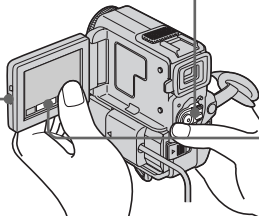

- 2 Press OPEN to open the LCD panel.



- 3 Press  of the touch panel to rewind the tape.



- 4 Press  of the touch panel to start playback.



NOTE

When using the touch panel, press operation buttons lightly with your thumb supporting the LCD screen from the backside of it. Do not press the LCD screen with sharp-pointed objects such as pens.

NOTE

Do not pick up your camcorder by holding the viewfinder, the LCD panel, the battery pack or the jack cover.

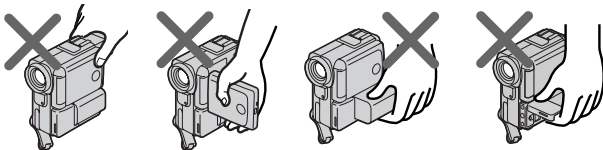

Руководство по быстрому запуску



В данной главе приведены основные функции Вашей видеокамеры. Подробные сведения приведены на странице в круглых скобках "()".

Притяните вниз ручьятку поддержки для поддержания Вашей видеокамеры, как показано на рисунке.

1 Подсоединение провода электропитания (стр. 18)

При использовании видеокамерой вне помещения используйте батарейный блок (стр. 17).

Адаптер переменного тока (прилагается)

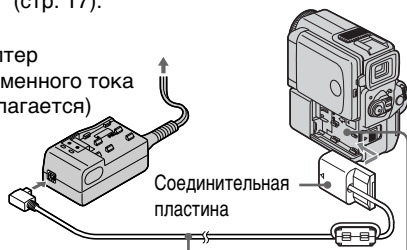

Соединительный шнур DK (прилагается)

Снимите крышку батарейных контактов. А затем прикрепите соединительную пластину к Вашей видеокамере.

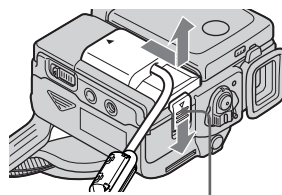

Передвиньте рычаг BATT RELEASE для снятия соединительной пластины с Вашей видеокамеры.

2 Установка кассеты (стр. 19)

1 Передвиньте OPEN/ EJECT в направлении стрелки и откройте крышку.



2 Нажмите по середине задней стороны кассеты для ее установки. Вставьте кассету по прямой линии глубоко в кассетный отсек с окошком, обращенным наружу.

3 Закройте кассетный отсек, нажав метку PUSH на кассетном отсеке.

4 После того, как кассетный отсек полностью опустится вниз, закройте крышку так, чтобы она защелкнулась.

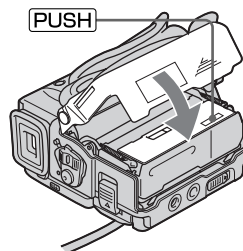
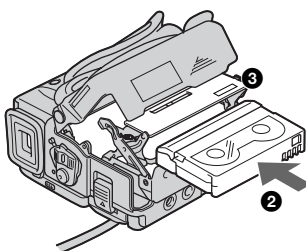
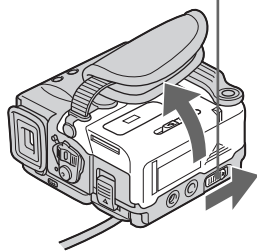

3 Запись изображения (стр. 22)

- 1 Снимите крышку объектива.

- 2 Когда панель ЖКД закрыта, вытащите видеискатель так, чтобы он защелкнулся. Используйте видеискатель, прислонив Ваш глаз к окуляру.

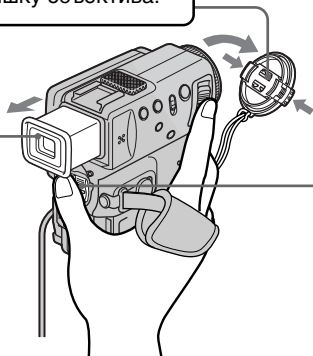

- 3 Установите переключатель POWER в положение CAMERA, нажав маленькую зеленую кнопку. Высветится лампочка питания.

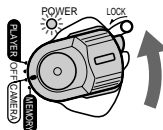

- 4 Нажмите кнопку START/STOP. Ваша видеочкамера начнет запись. Для остановки записи нажмите кнопку START/STOP еще раз.

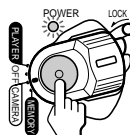

4 Контроль воспроизводимого изображения на экране ЖКД (стр. 34)

- 1 Установите переключатель POWER в положение PLAYER, нажав маленькую зеленую кнопку.

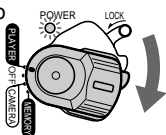

- 2 Нажмите кнопку OPEN для открывания панели ЖКД.

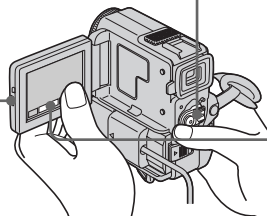

- 3 Нажмите кнопку <<|>> сенсорной панели для перемотки ленты назад.



- 4 Нажмите кнопку >>|>> сенсорной панели для начала воспроизведения.



ПРИМЕЧАНИЕ

При использовании сенсорной панели нажимайте кнопки слегка большим пальцем поддерживая экран ЖКД с задней стороны. Не нажимайте экран ЖКД заостренными предметами, как например ручкой.

ПРИМЕЧАНИЕ

Не поднимайте Вашу видеочкамеру, держа ее за видеискатель, панель ЖКД, батарейный блок или крышку гнезда.

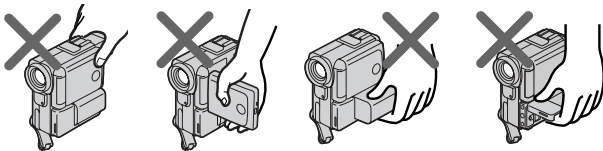

Using this manual

The instructions in this manual are for the two models listed in the table below. Before you start reading this manual and operating your camcorder, check the model number by looking at the bottom of your camcorder. The DCR-PC5E is the model used for illustration purposes. Otherwise, the model name is indicated in the illustrations. Any differences in operation are clearly indicated in the text, for example, “DCR-PC5E only.”

As you read through this manual, buttons and settings on your camcorder are shown in capital letters.

e.g. Set the POWER switch to CAMERA.

When you carry out an operation, you can hear a beep sound to indicate that the operation is being carried out.

Types of differences

DCR-	PC4E	PC5E
MEMORY mark* (on the POWER switch)	—	●
DIGITAL I/O jack	—	●

- Provided
- Not provided

* The model with MEMORY marked on the POWER switch is provided with memory functions. See page 118 for details.

Использование данного руководства

Инструкции в данном руководстве предназначены для двух моделей, перечисленных в таблице ниже. Перед тем, как прочесть данное руководство и начать эксплуатацию Вашей видеокамеры, проверьте номер модели на нижней стороне Вашей видеокамеры. В качестве иллюстративных целей используется модель DCR-PC5E. В других случаях номер модели указан на рисунках. Какие-либо расхождения в эксплуатации четко указаны в тексте, например, “только модель DCR-PC5E.”

При чтении данного руководства учитывайте, что кнопки и установки на видеокамере показаны заглавными буквами. Прим. Установите выключатель POWER в положение CAMERA.

При выполнении операции на видеокамере Вы сможете услышать зуммерный сигнал, подтверждающий выполнение операции.

Типы различий

DCR-	PC4E	PC5E
Знак MEMORY* (на переключателе POWER)	—	●
Гнездо DIGITAL I/O	—	●

- Имеется
- Отсутствует

* В моделях со знаком MEMORY на переключателе POWER имеются функции памяти. Подробные сведения приведены на стр. 118.

Using this manual

Note on Cassette Memory

Your camcorder is based on the DV format. You can only use mini DV cassettes with your camcorder. We recommend that you use a tape with cassette memory **CM**.

The functions which require different operations depending on whether the tape has the cassette memory or not are:

- End search (p. 33, 39)
- Searching a recording by date – Date search (p. 73)
- Photo search (p. 75).

The functions you can operate only with the cassette memory are:

- Searching the boundaries of recorded tape by title – Title search (p. 71)
- Superimposing a title (p. 96)
- Making your own titles (p. 100)
- Labelling a cassette (p. 102).

For details, see page 154.

CM
only

You see this mark in the introduction of the features that operate only with cassette memory.

Tapes with cassette memory are marked by **CM** (Cassette Memory).

Note on TV colour systems

TV colour systems differ from country to country. To view your recordings on a TV, you need a PAL system-based TV.

Copyright precautions

Television programmes, films, video tapes, and other materials may be copyrighted. Unauthorized recording of such materials may be contrary to the provision of the copyright laws.

Использование данного руководства

Примечание по кассетной памяти

Ваша видеокамера основана на формате DV. Вы можете использовать для Вашей видеокамеры только кассеты mini DV. Рекомендуется использовать ленту с кассетной памятью **CM**.

Функции, для которых требуются разные операции в зависимости имеет ли лента кассетную память или нет:

- Поиск конца (стр. 33, 39)
- Поиск записи по дате – Поиск даты (стр. 73)
- Фотопоиск (стр. 75).

Функции, которыми Вы можете управлять только с помощью кассетной памяти, следующие:

- Поиск границ записи на ленте по титру – Поиск титра (стр. 71)
- Наложение титра (стр. 96)
- Создание Ваших собственных титров (стр. 100)
- Маркировка кассеты (стр. 102).

Подробные сведения приведены на стр. 154.

CM
only

Вы можете увидеть этот знак при описании функций, которыми можно управлять только с помощью кассетной памяти.

Ленты с кассетной памятью маркируются с помощью знака **CM** (кассетная память).

Примечание по системам цветного телевидения

Системы цветного телевидения отличаются в зависимости от страны. Для просмотра Ваших записей на экране телевизора Вам необходимо использовать телевизор, основанный на системе PAL.

Предостережения об авторском праве

Телевизионные программы, кинофильмы, видеоленты и другие материалы могут быть защищены авторским правом. Нелицензированная запись таких материалов может противоречить положениям закона об авторском праве.

Precautions on camcorder care

- The LCD screen and the viewfinder are manufactured using high-precision technology. However, there may be some tiny black points and/or bright points (red, blue, green, or white) that constantly appear on the LCD screen and in the viewfinder. These points occur normally in the manufacturing process and do not affect the recorded picture in any way. Effective ratio of pixels and/or screen are 99.99% or more.
- Do not let your camcorder get wet. Keep your camcorder away from rain and sea water. Letting your camcorder get wet may cause your camcorder to malfunction. Sometimes this malfunction cannot be repaired [a].
- Never leave your camcorder exposed to temperatures above 60°C (140°F), such as in a car parked in the sun or under direct sunlight [b].
- Do not place your camcorder so as to point the viewfinder or the LCD screen toward the sun. The inside of the viewfinder or LCD screen may be damaged [c].

[a]



Contents of the recording cannot be compensated if recording or playback is not made due to a malfunction of the camcorder, video tape, etc.

[b]

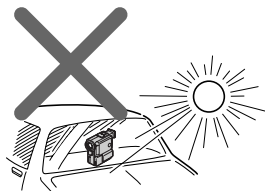

[c]

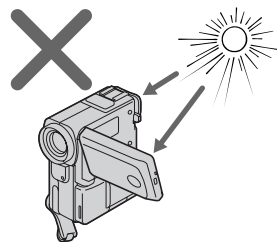

Меры предосторожности при уходе за видеокамерой

- Экран ЖКД и видоискатель выполнены с применением высокоточной технологии. Однако, некоторые крошечные черные точки и/или яркие точки (красные, синие, зеленые или белые) могут постоянно появляться на экране ЖКД и в видоискателе. Эти точки считаются нормальным явлением в процессе съемки и никак не влияют на записываемое изображение. Эффективное значение элементов изображения и/или экрана составляет 99,99% или более.
- Не допускайте, чтобы видеокамера становилась влажной. Предохраняйте видеокамеру от дождя и морской воды. Если Вы намочите видеокамеру, то это может привести к неисправности аппарата, которая не всегда может быть устранена [a].
- Никогда не оставляйте видеокамеру в месте с температурой выше 60°C (140°F), как, например, в автомобиле, оставленном на солнце или под прямым солнечным светом [b].
- Не располагайте свою видеокамеру таким образом, чтобы видоискатель или экран ЖКД были направлены на солнце. Иначе может быть повреждено внутреннее устройство видоискателя или экрана ЖКД [c].

Содержание записи не может быть компенсировано в случае, если запись или воспроизведение не выполнены из-за неисправности видеокамеры, видеоленты и т.п.

Step 1 Preparing the power supply

Пункт 1 Подготовка источника питания

Charging the battery pack

Use the battery pack after charging it for your camcorder.

Your camcorder operates only with the "InfoLITHIUM" battery pack (S series).

- (1) Connect the mains lead to the AC adaptor.
- (2) Connect the mains lead to mains.
- (3) Align the hooks of the battery pack with the AC adaptor. Then fit the battery pack in the direction of the arrow. The CHARGE lamp (orange) lights up. Charging begins.

When the CHARGE lamp goes out, **normal charge** is completed. For **full charge**, which allows you to use the battery longer than usual, leave the battery pack in place for approximately one hour after the CHARGE lamp goes out.

Зарядка батарейного блока

Используйте батарейный блок для Вашей видеокамеры после его зарядки. Ваша видеокамера работает только с батарейным блоком "InfoLITHIUM" (серии S).

- (1) Подсоедините провод электропитания к адаптеру переменного тока.
- (2) Подсоедините провод электропитания к электрической сети.
- (3) Совместите зацепки батарейного блока с адаптером переменного тока. Затем переместите батарейный блок в направлении стрелки. Загорится лампочка CHARGE (оранжевая). Зарядка началась.

Когда погаснет лампочка CHARGE **нормальная зарядка** будет завершена. Для **полной зарядки**, которая позволяет Вам использовать батарейный блок дольше чем обычно оставьте батарейный блок на месте приблизительно еще на один час после того, как погаснет лампочка CHARGE.

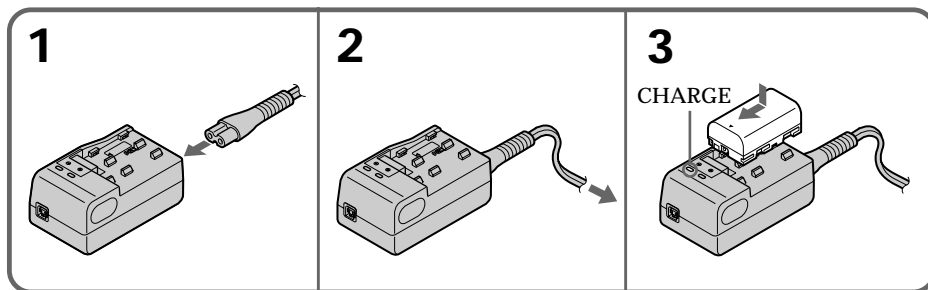

Charging time / Время зарядки

Battery pack / Батарейный блок	Full charge (Normal charge) / Полная зарядка (нормальная зарядка)
NP-FS11 (supplied) / (прилагается)	170 (110)
NP-FS21	265 (205)
NP-FS31	360 (300)
NP-F10	145 (85)
NP-F20	220 (160)
NP-F30	295 (235)

Approximate number of minutes to charge an empty battery pack

Приблизительное время в минутах для зарядки полностью разряженного батарейного блока

Recording time / Время записи

DCR-PC4E

Battery pack / Батарейный блок	Recording with the viewfinder / Запись с помощью видоискатель		Recording with the LCD screen / Запись с помощью экрана ЖКД	
	Continuous* / Непрерывная*	Typical** / Типичная**	Continuous* / Непрерывная*	Typical** / Типичная**
	NP-FS11 (supplied)/(прилагается)	80 (75)	40 (35)	60 (55)
NP-FS21	180 (160)	90 (80)	135 (120)	65 (60)
NP-FS31	270 (240)	135 (120)	205 (185)	100 (90)
NP-F10	60 (55)	30 (25)	50 (45)	25 (20)
NP-F20	140 (125)	70 (60)	105 (95)	50 (45)
NP-F30	205 (185)	100 (90)	155 (140)	75 (70)

DCR-PC5E

Battery pack / Батарейный блок	Recording with the viewfinder / Запись с помощью видоискатель		Recording with the LCD screen / Запись с помощью экрана ЖКД	
	Continuous* / Непрерывная*	Typical** / Типичная**	Continuous* / Непрерывная*	Typical** / Типичная**
	NP-FS11 (supplied)/(прилагается)	80 (70)	40 (35)	60 (50)
NP-FS21	170 (155)	85 (75)	130 (115)	65 (55)
NP-FS31	260 (235)	130 (115)	200 (180)	100 (90)
NP-F10	60 (55)	30 (25)	50 (45)	25 (20)
NP-F20	135 (120)	65 (60)	100 (90)	50 (45)
NP-F30	195 (175)	95 (85)	150 (135)	75 (65)

Approximate number of minutes when you use a fully charged battery

Приблизительное время в минутах при использовании полностью заряженного батарейного блока

Numbers in parentheses “()” indicate the time when using a normally charged battery.

Числа в скобках “()” указывают время при использовании батарейного блока с нормальной зарядкой.

* Approximate continuous recording time at 25°C (77°F). The battery life will be shorter if you use your camcorder in a cold environment.

* Приблизительное время непрерывной записи при температуре 25°C (77°F). При использовании видеокамеры в холодных условиях срок службы батарейного блока будет короче.

** Approximate number of minutes when recording while you repeat recording start/stop, zooming and turning the power on/off. The actual battery life may be shorter.

** Приблизительное время в минутах при записи с неоднократным пуском/остановкой записи, наездом видеокамеры и включением/выключением питания. Фактический срок службы заряда батарейного блока может быть короче.

Step 1 Preparing the power supply

Пункт 1 Подготовка источника питания

Charging the battery pack

Use the battery pack after charging it for your camcorder.

Your camcorder operates only with the "InfoLITHIUM" battery pack (S series).

- (1) Connect the mains lead to the AC adaptor.
- (2) Connect the mains lead to mains.
- (3) Align the hooks of the battery pack with the AC adaptor. Then fit the battery pack in the direction of the arrow. The CHARGE lamp (orange) lights up. Charging begins.

When the CHARGE lamp goes out, **normal charge** is completed. For **full charge**, which allows you to use the battery longer than usual, leave the battery pack in place for approximately one hour after the CHARGE lamp goes out.

Зарядка батарейного блока

Используйте батарейный блок для Вашей видеокамеры после его зарядки.

Ваша видеокамера работает только с батарейным блоком "InfoLITHIUM" (серии S).

- (1) Подсоедините провод электропитания к адаптеру переменного тока.
- (2) Подсоедините провод электропитания к электрической сети.
- (3) Совместите зацепки батарейного блока с адаптером переменного тока. Затем переместите батарейный блок в направлении стрелки. Загорится лампочка CHARGE (оранжевая). Зарядка началась.

Когда погаснет лампочка CHARGE **нормальная зарядка** будет завершена. Для **полной зарядки**, которая позволяет Вам использовать батарейный блок дольше чем обычно оставьте батарейный блок на месте приблизительно еще на один час после того, как погаснет лампочка CHARGE.

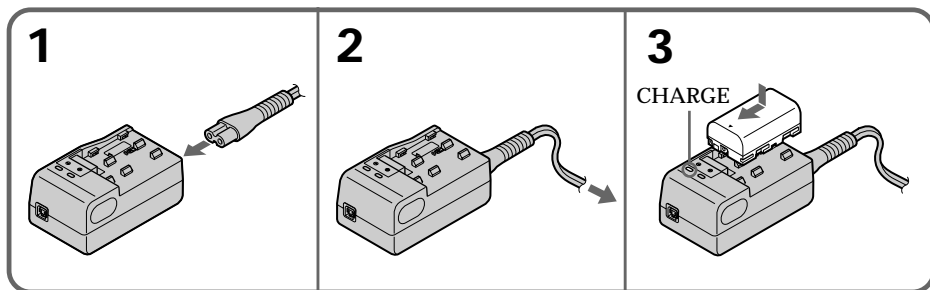

Charging time / Время зарядки

Battery pack / Батарейный блок	Full charge (Normal charge) / Полная зарядка (нормальная зарядка)
NP-FS11 (supplied)/(прилагается)	170 (110)
NP-FS21	265 (205)
NP-FS31	360 (300)
NP-F10	145 (85)
NP-F20	220 (160)
NP-F30	295 (235)

Approximate number of minutes to charge an empty battery pack

Приблизительное время в минутах для зарядки полностью разряженного батарейного блока

Recording time / Время записи

DCR-PC4E

Battery pack / Батарейный блок	Recording with the viewfinder / Запись с помощью видоискатель		Recording with the LCD screen / Запись с помощью экрана ЖКД	
	Continuous* / Непрерывная*	Typical** / Типичная**	Continuous* / Непрерывная*	Typical** / Типичная**
	NP-FS11 (supplied)/(прилагается)	80 (75)	40 (35)	60 (55)
NP-FS21	180 (160)	90 (80)	135 (120)	65 (60)
NP-FS31	270 (240)	135 (120)	205 (185)	100 (90)
NP-F10	60 (55)	30 (25)	50 (45)	25 (20)
NP-F20	140 (125)	70 (60)	105 (95)	50 (45)
NP-F30	205 (185)	100 (90)	155 (140)	75 (70)

DCR-PC5E

Battery pack / Батарейный блок	Recording with the viewfinder / Запись с помощью видоискатель		Recording with the LCD screen / Запись с помощью экрана ЖКД	
	Continuous* / Непрерывная*	Typical** / Типичная**	Continuous* / Непрерывная*	Typical** / Типичная**
	NP-FS11 (supplied)/(прилагается)	80 (70)	40 (35)	60 (50)
NP-FS21	170 (155)	85 (75)	130 (115)	65 (55)
NP-FS31	260 (235)	130 (115)	200 (180)	100 (90)
NP-F10	60 (55)	30 (25)	50 (45)	25 (20)
NP-F20	135 (120)	65 (60)	100 (90)	50 (45)
NP-F30	195 (175)	95 (85)	150 (135)	75 (65)

Approximate number of minutes when you use a fully charged battery

Numbers in parentheses “()” indicate the time when using a normally charged battery.

* Approximate continuous recording time at 25°C (77°F). The battery life will be shorter if you use your camcorder in a cold environment.

** Approximate number of minutes when recording while you repeat recording start/stop, zooming and turning the power on/off. The actual battery life may be shorter.

Приблизительное время в минутах при использовании полностью заряженного батарейного блока

Числа в скобках “()” указывают время при использовании батарейного блока с нормальной зарядкой.

* Приблизительное время непрерывной записи при температуре 25°C (77°F). При использовании видеокамеры в холодных условиях срок службы батарейного блока будет короче.

** Приблизительное время в минутах при записи с неоднократным пуском/остановкой записи, наездом видеокамеры и включением/выключением питания. Фактический срок службы заряда батарейного блока может быть короче.

Playing time / Время воспроизведения

DCR-PC4E

Battery pack / Батарейный блок	Playing time on LCD screen / Время воспроизведения на экране ЖКД	Playing time with LCD closed / Время воспроизведения при закрытом ЖКД
NP-FS11 (supplied)/(прилагается)	65 (60)	90 (80)
NP-FS21	140 (125)	195 (175)
NP-FS31	220 (195)	290 (265)
NP-F10	55 (50)	70 (65)
NP-F20	110 (100)	150 (135)
NP-F30	165 (150)	225 (200)

DCR-PC5E

Battery pack / Батарейный блок	Playing time on LCD screen / Время воспроизведения на экране ЖКД	Playing time with LCD closed / Время воспроизведения при закрытом ЖКД
NP-FS11 (supplied)/(прилагается)	60 (55)	85 (75)
NP-FS21	135 (125)	185 (165)
NP-FS31	210 (190)	280 (250)
NP-F10	50 (45)	65 (60)
NP-F20	110 (95)	145 (130)
NP-F30	160 (145)	215 (190)

Approximate number of minutes when you use a fully charged battery

Numbers in parentheses “()” indicate the time when using a normally charged battery. The battery life will be shorter if you use your camcorder in a cold environment.

Приблизительное время в минутах при использовании полностью заряженного батарейного блока

Цифры в скобках “()” указывают время при использовании батарейного блока с нормальной зарядкой.

При использовании видеокамеры в холодных условиях срок службы батарейного блока будет короче.

Notes on the AC adaptor

- Attach the battery pack firmly.
- Charge the battery pack on a flat surface without vibration.
- Remove the supplied connecting cord (DK-115) from this unit. If not removed, charging is not possible.
- The charging time may differ depending on the condition of the battery pack or the temperature of the environment.
- When a fully charged battery pack is installed, the CHARGE lamp will once light, then go out.
- If the CHARGE lamp does not light or flash, check that the battery pack is correctly attached to the AC adaptor. If it is not attached, it will not be charged.
- Prevent metallic objects from coming into contact with the metal parts of the connecting cord of the AC adaptor. This may cause a short-circuit, damaging the AC adaptor.

Примечания к сетевому адаптеру переменного тока

- Надежно подсоедините батарейный блок.
- Заряжайте батарейный блок на плоской поверхности без вибрации.
- Отсоедините прилагаемый соединительный шнур (DK-115) от аппарата. Если его не отсоединить, зарядка будет невозможной.
- Время зарядки может отличаться в зависимости от состояния батарейного блока или температуры окружающей среды.
- Когда установлен полностью заряженный батарейный блок, лампочка CHARGE загорится один раз, а затем погаснет.
- Если лампочка CHARGE не высвечивается и не мигает, проверьте, что батарейный блок надлежащим образом подсоединен к сетевому адаптеру переменного тока. Если он не подсоединен, то его зарядка выполняться не будет.
- Не дупускайте, чтобы металлические предметы пришли в соприкосновение с металлическими частями соединительного шнура сетевого адаптера переменного тока. Это может вызвать короткое замыкание с повреждением сетевого адаптера переменного тока.

Step 1 Preparing the power supply

- Keep the battery pack dry.
- When the battery pack is not to be used for a long time, charge the battery pack once fully, and then use it until it fully discharges again. Keep the battery pack in a cool place.

Charging temperature

The temperature range for charging is 0 °C to 40 °C (32 °F to 104 °F).

However, to provide maximum battery efficiency, the recommended temperature range when charging is 10 °C to 30 °C (50 °F to 86 °F).

If the power may go off although the battery remaining indicator indicates that the battery pack has enough power to operate

Charge the battery pack fully again so that the indication on the battery remaining indicator is correct.

After charging the battery pack

Remove the battery pack from the AC adaptor.

Note on NP-F10/FS11

The battery life will be shorter when you carry out recording in a cold place or with the LCD panel opened. We recommend that you use the NP-FS21/FS31 large capacity battery pack (not supplied).

Plug the mains lead deeply

Be sure to plug the mains lead deeply into the terminal of AC power adaptor so that it is firmly locked. If there is a gap between the plug of mains lead and the terminal of AC power adaptor, it does not affect the efficiency of the AC power adaptor.

What is "InfoLITHIUM"?

The "InfoLITHIUM" is a lithium ion battery pack which can exchange data such as battery consumption with compatible electronic equipment. This unit is compatible with the "InfoLITHIUM" battery pack (S series). Your camcorder operates only with the "InfoLITHIUM" battery.

"InfoLITHIUM" S series battery packs have the  mark.

"InfoLITHIUM" is a trademark of Sony Corporation.

Пункт 1 Подготовка источника питания

- Сохраняйте батарейный блок сухим.
- Если батарейный блок не будет использоваться в течение длительного времени, один раз полностью зарядите батарейный блок, а затем используйте его до тех пор, пока он снова полностью не разрядится. Храните батарейный блок в прохладном месте.

Температура зарядки

Температурный диапазон для зарядки находится в пределах от 0°C до 40°C (от 32°F до 104°F).

Однако для обеспечения максимальной эффективности батарейного блока рекомендуется производить зарядку при температуре в пределах от 10°C до 30°C (от 50°F до 86°F).

Если заряд будет израсходован несмотря на то, что индикатор оставшегося заряда батарейного блока показывает достаточное для работы количество заряда батарейного блока

Снова полностью зарядите батарейный блок так, чтобы показание индикатора оставшегося заряда батарейного блока было правильным.

После зарядки батарейного блока

Снимите батарейный блок с сетевого адаптера переменного тока.

Примечание к батарейному блоку NP-F10/FS11

Срок службы батарейного блока будет уменьшаться, если Вы выполняете запись в холодных условиях или с открытой панелью ЖКД. Мы рекомендуем, чтобы Вы использовали батарейный блок с большей емкостью NP-FS21/FS31 (не прилагается).

Плотно подсоедините провод электропитания

Убедитесь, что провод электропитания плотно подсоединен к гнезду сетевого адаптера переменного тока, так чтобы он был надежно зафиксирован. В случае, если имеется зазор между штекером провода электропитания и гнездом сетевого адаптера переменного тока, это может повлиять на эффективность сетевого адаптера переменного тока.

Что такое "InfoLITHIUM"?

"InfoLITHIUM" представляет собой литиево-ионный батарейный блок, который может обмениваться данными, такими как потребление заряда батарейного блока, с совместимой электронной аппаратурой. Это устройство совместимо с батарейным блоком "InfoLITHIUM" (серии S). Ваша видеокамера работает только с батарейным блоком "InfoLITHIUM". На батарейных блоках "InfoLITHIUM" серии S имеется знак . "InfoLITHIUM" является торговой маркой корпорации Sony Corporation.

Step 1 Preparing the power supply

Installing the battery pack

Install the battery pack to use your camcorder outdoors.

- (1) While sliding BATT RELEASE in the direction of the arrow ①, slide the battery terminal cover in the direction of the arrow ②.
- (2) Insert the battery pack in the direction of the arrow until it clicks.

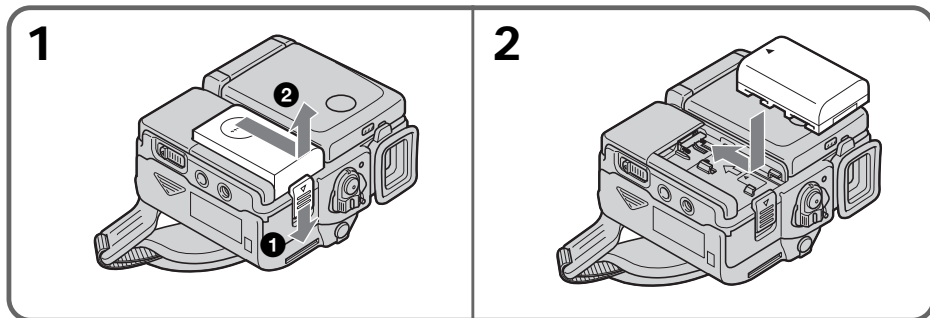

To remove the battery pack

The battery pack is removed in the same way as the battery terminal cover.

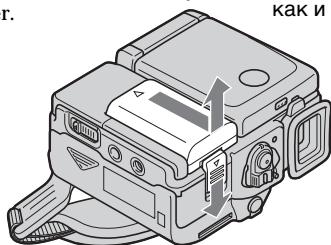

After installing the battery pack

Do not carry your camcorder by holding the battery pack. If you do so, the battery pack may slide off your camcorder unintentionally, damaging your camcorder.

Note on the remaining battery time indicator

The remaining battery time indicator on the LCD screen or in the viewfinder roughly indicates the recording time. The indicator may not be correct, depending on the conditions in which you are recording. When you close the LCD panel and open it again, it takes about 1 minute for the correct remaining battery time to be displayed.

Note on the battery terminal cover

To protect the battery terminals, install the battery terminal cover after the battery pack is removed.

Пункт 1 Подготовка источника питания

Установка батарейного блока

Установите батарейный блок для того, чтобы использовать Вашу видеокамеру вне помещения.

- (1) Передвигая рычаг BATT RELEASE в направлении стрелки ①, переместите крышку батарейных контактов в направлении стрелки ②.
- (2) Вставьте батарейный блок в направлении стрелки так, чтобы он защелкнулся.

Для снятия батарейного блока

Батарейный блок снимается таким образом, как и крышка батарейных контактов.

После установки батарейного блока

Не переносите Вашу видеокамеру, удерживая ее за батарейный блок. Если Вы так сделаете, то батарейный блок может случайно соскользнуть с Вашей видеокамеры, что приведет к повреждению видеокамеры.

Примечание к индикатору оставшегося времени батарейного заряда.

Индикатор оставшегося времени батарейного заряда на экране ЖКД или в видоискателе приблизительно указывает время записи. Индикатор может не показывать правильное время в зависимости от условий, в которых Вы производите запись. Если Вы закроете панель ЖКД и откроете ее опять, то это займет около 1 минуты для отображения правильного оставшегося времени батарейного заряда.

Примечание к крышке батарейных контактов

Для защиты батарейных контактов установите крышку батарейных контактов после удаления батарейного блока.

Step 1 Preparing the power supply

Connecting to the mains

When you use your camcorder for a long time, we recommend that you power it from the mains using the AC adaptor.

- (1) Connect the supplied connecting cord to the DC OUT jack on the AC adaptor.
- (2) Slide the connecting plate in the direction of the arrow.
- (3) Connect the mains lead to the AC adaptor.
- (4) Connect the mains lead to the mains.

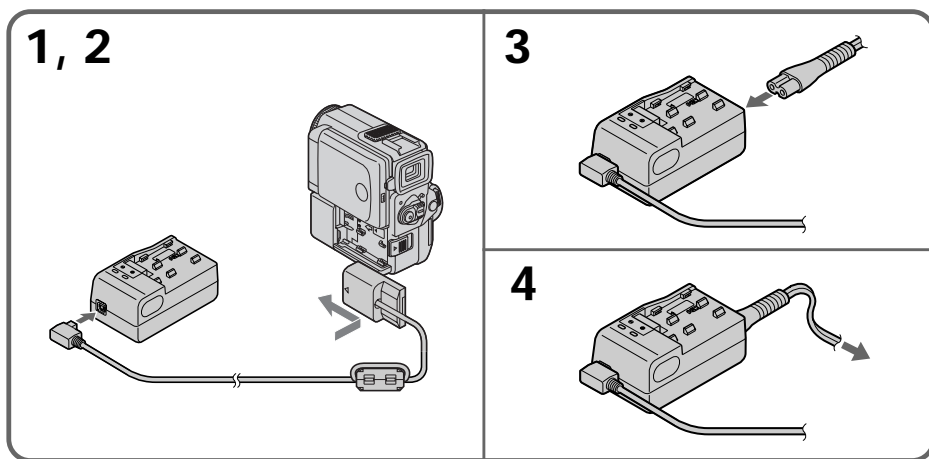

To remove the connecting plate

The connecting plate is removed in the same way as the battery pack.

WARNING

The mains lead must only be changed at a qualified service shop.

PRECAUTION

The set is not disconnected from the AC power source (the mains) as long as it is connected to the mains, even if the set itself has been turned off.

Using a car battery

Use Sony DC Adaptor/Charger (not supplied).

Пункт 1 Подготовка источника питания

Подсоединение к сетевой розетке

Если Вы собираетесь использовать видеокамеру длительное время, рекомендуется использовать питание от электрической сети с помощью адаптера переменного тока.

- (1) Подсоедините прилагаемый соединительный шнур к гнезду DC OUT на адаптере переменного тока.
- (2) Передвиньте соединительную пластину в направлении стрелки.
- (3) Подсоедините провод электропитания к адаптеру переменного тока.
- (4) Подсоедините провод электропитания к электрической сети.

Для снятия соединительной пластины

Соединительная пластина снимается таким же образом как и батарейный блок.

ВНИМАНИЕ

Провод электропитания следует заменять только в мастерской квалифицированного обслуживания.

ПРЕДОСТЕРЕЖЕНИЕ

Аппарат не отключается от источника переменного тока (электрической сети) до тех пор, пока он подсоединен к электрической сети, даже если сам аппарат и выключен.

Использование автомобильного аккумулятора

Используйте адаптер/зарядное устройство постоянного тока Sony (не прилагается).

Step 2 Inserting a cassette

You can use mini DV cassette with Mini DV logo* only.

* Mini DV is a trade mark.

- (1) Install the battery pack, or connect the AC adaptor for the power supply (p. 13 to 18).
- (2) Slide OPEN/▲ EJECT in the direction of the arrow and open the lid. The cassette compartment automatically lifts up and opens.
- (3) Push the middle portion of the back of the cassette to insert. Insert the cassette in a straight line deeply into the cassette compartment with the window facing out.
- (4) Close the cassette compartment by pressing the [PUSH] mark on the cassette compartment. The cassette compartment automatically goes down.
- (5) After the cassette compartment goes down completely, close the lid until it clicks.

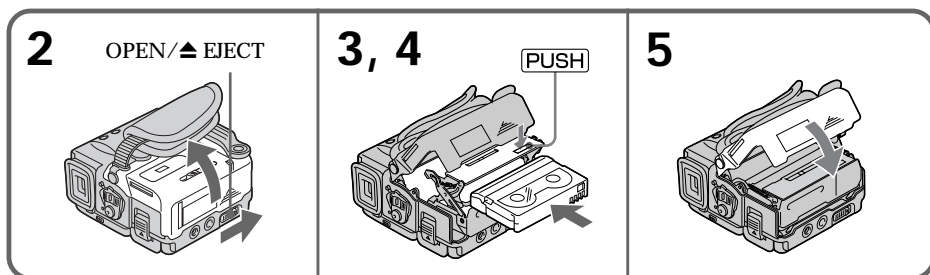

To eject a cassette

Follow the procedure above, and take out the cassette in step 3.

Notes

- Do not press the cassette compartment down. Doing so may cause malfunction.
- The cassette compartment may not be closed when you press any part of the lid other than the [PUSH] mark.

When you use mini DV cassette with cassette memory

Read the instruction about cassette memory to use this function properly (p. 154).

To prevent accidental erasure

Slide the write-protect tab on the cassette to expose the red mark.

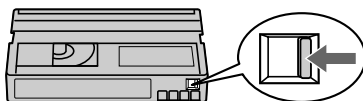

Пункт 2 Установка кассеты

Вы можете использовать кассету mini DV только с фирменным знаком Mini DV*.

* Mini DV является торговой маркой.

- (1) Установите батарейный блок или подсоедините адаптер переменного тока для подачи питания (стр. 13 – 18).
- (2) Передвиньте переключатель OPEN/▲ EJECT в направлении стрелки. Кассетный отсек автоматически поднимется вверх и откроется.
- (3) Нажмите по середине задней стороны кассеты, чтобы вставить ее. Вставьте кассету по прямой в кассетный отсек до упора, так чтобы окошко было обращено наружу.
- (4) Закройте кассетный отсек, нажав метку [PUSH] на отсеке. Кассетный отсек автоматически опустится вниз.
- (5) После того, как кассетный отсек опустится полностью вниз, закройте крышку так, чтобы она защелкнулась.

Для извлечения кассеты

Следуйте вышеописанной процедуре и выньте кассету в пункте 3.

Примечания

- Не нажимайте вниз кассетный отсек. Это может привести к неисправности.
- Кассетный отсек может не закрыться, если Вы нажмете какую-либо другую часть на крышке, а не метку [PUSH].

При использовании кассеты mini DV с кассетной памятью

Прочтите инструкцию о кассетной памяти для использования этой функции надлежащим образом (стр. 154).

Для предотвращения случайного стирания

Передвиньте лепесток защиты записи на кассете, так чтобы появилась красная метка.

Recording a picture

Your camcorder automatically focuses for you.

- (1) Remove the lens cap and pull the lens cap string to fix it.
- (2) Install the power source and insert a cassette. See “Step 1” and “Step 2” for more information (p. 13 to 19).
- (3) Pull out the viewfinder until it clicks.
- (4) Pull down the Holding Grip.
- Hold your camcorder firmly as illustrated.
- (5) Set the POWER switch to CAMERA while pressing the small green button. Your camcorder is set to the standby mode.
- (6) Press START/STOP. Your camcorder starts recording. The “REC” indicator appears. The camera recording lamp located on the front of your camcorder lights up. To stop recording, press START/STOP again.

Запись изображения

Ваша видеокамера автоматически выполняет фокусировку за Вас.

- (1) Снимите крышку объектива и потяните шнур крышки объектива, чтобы зафиксировать ее.
- (2) Установите источник питания и вставьте кассету. Подробные сведения приведены в “Пункте 1” и “Пункте 2” (стр. 13 – 19).
- (3) Вытащите видеоискатель так, чтобы он защелкнулся.
- (4) Потяните вниз рукоятку поддержки. Надежно удерживайте Вашу видеокамеру, как показано на рисунке.
- (5) Нажав маленькую зеленую кнопку, установите переключатель POWER в положение CAMERA. Ваша видеокамера будет установлена на режим готовности.
- (6) Нажмите кнопку START/STOP. Ваша видеокамера начнет запись. Появится индикатор “REC”. Высветится также лампочка записи, расположенная на передней панели видеокамеры. Для остановки записи нажмите кнопку START/STOP еще раз.

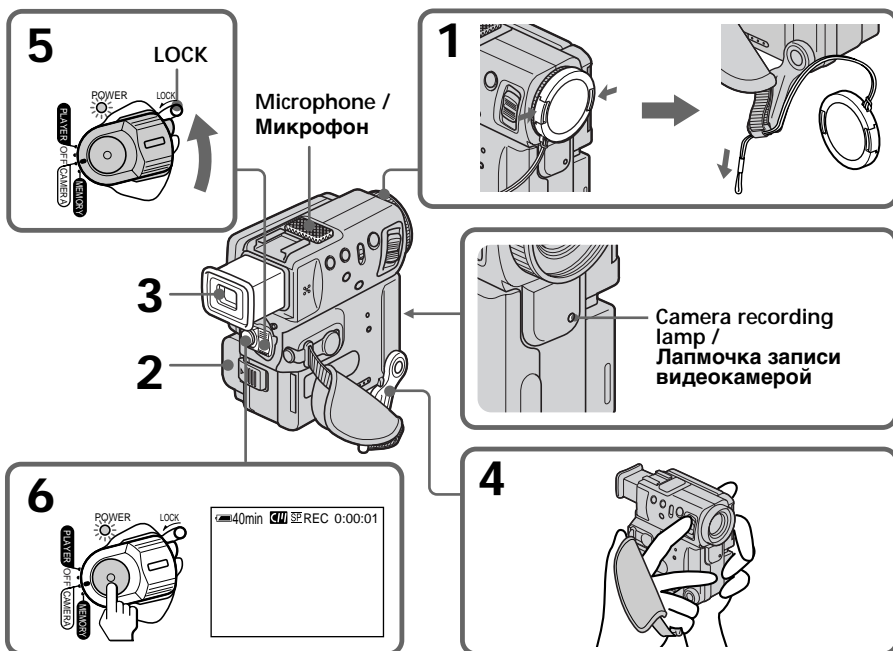

Recording a picture

After recording

- (1) Set the POWER switch to OFF.
- (2) Set the Holding Grip and the viewfinder back to the previous position.
- (3) Eject the cassette.
- (4) Remove the battery pack.

Notes

- Fasten the grip strap firmly. Do not touch the built-in microphone during recording.
- When the viewfinder is not pulled out until it clicks, the picture does not appear in the viewfinder even if the LCD panel is closed.

Note on Recording mode

Your camcorder records and plays back in the SP (standard play) mode and in the LP (long play) mode. Select SP or LP in the menu settings (p. 105). In the LP mode, you can record 1.5 times as long as in the SP mode.

When you record a tape in the LP mode on your camcorder, we recommend playing the tape on your camcorder.

Note on the LOCK (DCR-PC5E only)

When you slide the LOCK to the left, the POWER switch can no longer be set to MEMORY accidentally. The LOCK is set to the right as a default setting.

To enable smooth transition

Transition between the last scene you recorded and the next scene is smooth as long as you do not eject the cassette even if you turn off your camcorder.

However, check the following:

- Do not mix recordings in the SP mode and ones in the LP mode on one tape.
- When you change the battery pack, set the POWER switch to OFF.
- When you use a tape with cassette memory, however, you can make the transition smooth even after ejecting the cassette if you use the end search function (p. 33).

Запись изображения

После записи

- (1) Установите переключатель POWER в положение OFF.
- (2) Верните рукоятку поддержки и видеоискатель назад в прежнее положение.
- (3) Вытолкните кассету.
- (4) Удалите батарейный блок.

Примечания

- Плотно пристегните ремень захвата. Не прикасайтесь к встроенному микрофону во время записи.
- Когда видеоискатель не выдвинут до позиции защелкивания, изображение не появляется в видеоискателе, даже если панель ЖКД закрыта.

Примечание по режиму записи

Ваша видеокамера выполняет запись и воспроизведение в режиме SP (стандартное воспроизведение) и в режиме LP (долгоиграющее воспроизведение). Выберите команду SP или LP в установках меню (стр. 105). В режиме LP Вы можете выполнять запись в 1,5 раза дольше по времени, чем в режиме SP.

При выполнении записи на ленту в режиме LP на Вашей видеокамере рекомендуется воспроизводить эту ленту также на Вашей видеокамере.

Примечание по LOCK (Только модель DCR-PC5E)

Если Вы передвинете LOCK влево, переключатель POWER уже не может быть случайно установлен в положение MEMORY. Установка по умолчанию соответствует правому положению LOCK.

Для обеспечения плавного перехода

Переход между последним записанным эпизодом и следующим эпизодом будет плавным до тех пор, пока Вы не извлечете кассету, даже если Вы и выключали Вашу видеокамеру.

Однако проверьте следующее:

- Не смешивайте записи в режиме SP с записями в режиме LP на одной ленте.
- Когда Вы меняете батарейный блок, установите переключатель POWER в положение OFF.
- Однако при использовании ленты с кассетной памятью Вы можете выполнять плавный переход даже после извлечения кассеты с помощью функции поиска конца (стр. 33).

Recording a picture

If you leave your camcorder in the standby mode for 5 minutes while the cassette is inserted

Your camcorder automatically turns off. This is to save battery power and to prevent battery and tape wear. To resume the standby mode, set the POWER switch to OFF, and to CAMERA again. However, your camcorder does not turn off automatically while the cassette is not inserted.

When you record in the SP and LP modes on one tape or you record in the LP mode

- The transition between scenes is not smooth.
- The playback picture may be distorted or the time code may not be written properly between scenes.

Adjusting the viewfinder

If you record pictures with the LCD panel closed, check the picture with the viewfinder. Adjust the viewfinder lens to your eyesight so that the indicators in the viewfinder come into sharp focus.

Pull out the viewfinder and move the viewfinder lens adjustment lever.

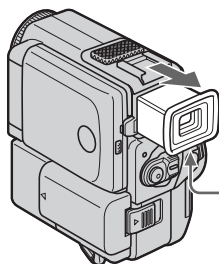

Note

When the viewfinder is not pulled out until it clicks, the picture does not appear in the viewfinder.

Запись изображения

Если Вы оставите Вашу видеокамеру в режиме ожидания на 5 минут при вставленной кассете

Ваша видеокамера выключится автоматически. Это предотвращает расход заряда батарейного блока и износ батарейного блока и ленты. Для возобновления режима ожидания установите переключатель POWER в положение OFF, а затем снова в положение CAMERA. Однако Ваша видеокамера не выключится автоматически, если кассета не вставлена.

Если Вы выполняете запись в режимах SP и LP на одну ленту или же записываете несколько эпизодов в режиме LP

- Переход между сценами не будет плавным.
- Воспроизводимое изображение может быть искажено или же код времени может быть не записан надлежащим образом между сценами.

Регулировка видоискателя

Если Вы будете записывать изображения при закрытой панели ЖКД, проверьте изображение с помощью видоискателя. Отрегулируйте объектив видоискателя в соответствии со своим зрением, так чтобы индикаторы в видоискателе были четко сфокусированы.

Выдвиньте видоискатель и подвигайте рычаг регулировки объектива видоискателя.

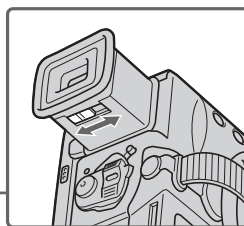

Примечание

Когда видоискатель не выдвинут до позиции защелкивания, изображение не появляется в видоискателе.

Recording a picture

Shooting with the LCD screen

Press OPEN to open the LCD panel.

The LCD panel moves about 90 degrees to the viewfinder side and about 180 degrees to the lens side.

If you turn the LCD panel over so that it faces the other way, the ☺ indicator appears in the viewfinder and on the LCD screen (**Mirror mode**).

When closing the LCD panel, set it vertically until it clicks, and swing it into the camcorder body.

Notes

- Shooting with the LCD screen makes battery life shorter than using the viewfinder.
- When using the LCD screen except in the mirror mode, the viewfinder automatically turns off.

When you use the LCD screen outdoors in direct sunlight

The LCD screen may be difficult to see. If this happens, we recommend that you use the viewfinder.

When you adjust angles of the LCD panel

Make sure if the LCD panel is opened up to 90 degrees.

Picture in the mirror mode

The picture on the LCD is a mirror-image. However, the picture will be normal when recorded.

During recording in the mirror mode

ZERO SET MEMORY on the Remote Commander does not work.

Indicators in the mirror mode

The STBY indicator appears as **II●** and REC as **●**. Some of the other indicators appear mirror-reversed and others are not displayed.

When you press FN

The ☺ does not appear on the LCD screen or in the viewfinder.

FN in the mirror mode

FN appears mirror-reversed in the viewfinder.

Запись изображения

Съемка с помощью экрана ЖКД

Нажмите кнопку OPEN для открывания панели ЖКД.

Панель ЖКД может передвигаться примерно на 90 градусов в сторону видеоискателя и примерно на 180 градусов в сторону объектива. Если Вы повернете панель ЖКД так, что она будет направлена в другую сторону, в видеоискателе и на экране ЖКД появится индикатор ☺ (**Зеркальный режим**).

При закрывании панели ЖКД установите ее вертикально, пока не раздастся щелчок, а затем присоедините ее к корпусу видеокамеры.

Примечания

- Съемка с использованием экрана ЖКД делает срок службы батарейного заряда короче, чем при использовании видеоискателя.
- При использовании экрана ЖКД видеоискатель автоматически выключается, кроме зеркального режима.

Если Вы используете экран ЖКД вне

помещения под прямым солнечным светом. Возможно будет трудно разглядеть экран ЖКД. В этом случае рекомендуется использовать видеоискатель.

При регулировке углов панели ЖКД

Убедитесь, что панель ЖКД открыта на 90 градусов.

Изображение в зеркальном режиме

Изображение на экране ЖКД будет отображаться зеркально. Однако запись изображения будет нормальной.

Во время записи в зеркальном режиме

Кнопка ZERO SET MEMORY на пульте дистанционного управления не работает.

Индикаторы в зеркальном режиме

Индикатор STBY появится в виде **II●**, а индикатор REC в виде **●**. Некоторые другие индикаторы появятся в зеркально отображенном виде, а некоторые из них не будут отображаться совсем.

Когда Вы нажимаете кнопку FN

☺ не будет появляться на экране ЖКД или в видеоискателе.

FN в зеркальном режиме

FN появляется в видеоискателе как зеркальное отображение.

Recording a picture

Adjusting the brightness of the LCD screen

- (1) In CAMERA/MEMORY (DCR-PC5E only) mode, press FN and select PAGE2 (p. 20).
In PLAYER mode, press FN to display PAGE1.
- (2) Press LCD BRT. The screen to adjust the brightness of the LCD screen appears.
- (3) Adjust the brightness of the LCD screen using -/+.
- : to dim
+ : to brighten
- (4) Press \Rightarrow OK to return to PAGE1/PAGE2.

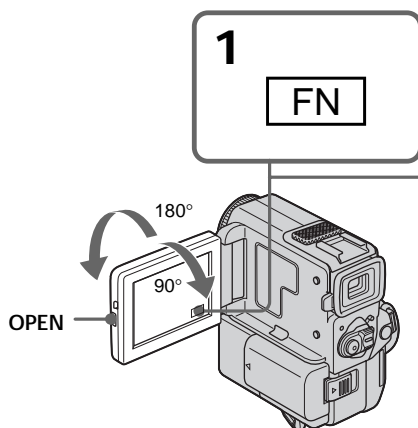

To return to FN

Press EXIT.

LCD screen backlight

You can change the brightness of the backlight. Select LCD B.L. in the menu settings (p. 105).

Even if you adjust the LCD screen backlight or brightness of the LCD screen

The recorded picture will not be affected.

Запись изображения

Регулировка яркости экрана ЖКД

- (1) В режиме CAMERA/MEMORY (только модель DCR-PC5E) нажмите кнопку FN и выберите PAGE2 (стр. 20).
В режиме PLAYER нажмите кнопку FN для отображения PAGE1.
- (2) Нажмите LCD BRT. Появится экран для регулировки яркости экрана ЖКД.
- (3) Отрегулируйте яркость экрана ЖКД с использованием -/+.
- : темнее
+ : ярче
- (4) Нажмите \Rightarrow OK для возврата к PAGE1/PAGE2.

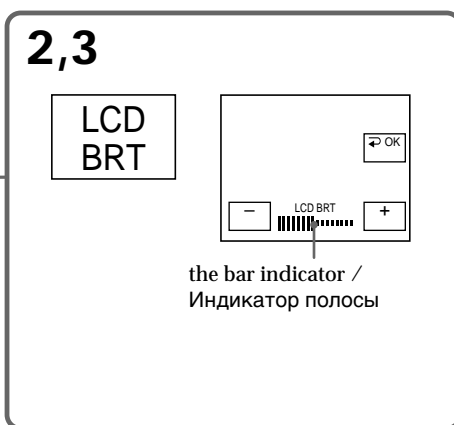

Для возврата в положение FN

Нажмите кнопку EXIT.

Задняя подсветка экрана ЖКД

Вы можете изменять яркость задней подсветки. Выберите команду LCD B.L. в установках меню (стр. 105).

Даже в случае регулировки задней подсветки экрана ЖКД или яркости экрана ЖКД

Это не повлияет на записанное изображение.

Recording a picture

Using the zoom feature

Move the power zoom lever a little for a slower zoom. Move it further for a faster zoom.

Using the zoom function sparingly results in better-looking recordings.

“T” side: for telephoto (subject appears closer)

“W” side: for wide-angle (subject appears farther away)

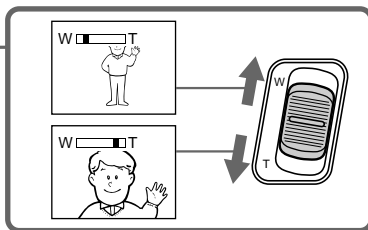
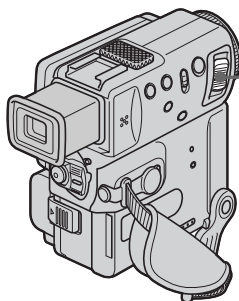

To use zoom greater than 10×

Zoom greater than 10× is performed digitally, if you set D ZOOM to 20× or 40× in the menu settings. The digital zoom function is set to OFF as a default setting (p. 105).

Наезд видеокамеры более, чем 10×

Наезд видеокамеры более 10× выполняется цифровым методом, если Вы установите команду D ZOOM в положение 20× или 40× в установках меню. Установка по умолчанию для функции цифрового вариообъектива соответствует положению OFF (стр. 105).

The right side of the bar shows the digital zooming zone.

The digital zooming zone appears when you set D ZOOM to 20× or 40×. /

Правая сторона полосы на экране показывает зону цифровой трансфокации. Зона цифровой трансфокации появится, если Вы установите команду D ZOOM в положение 20× или 40×.

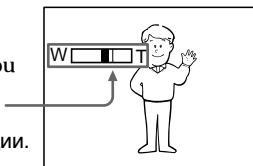

Запись изображения

Использование функции наезда видеокамеры

Передвиньте рычаг приводного вариообъектива слегка для относительно медленного наезда видеокамеры.

Передвиньте его сильнее для ускоренного наезда видеокамеры.

Использование функции наезда видеокамеры в небольшом количестве обеспечивает наилучшие результаты.

Сторона “Т”: для телефото (объект приближается)

Сторона “W”: для широкоугольного вида (объект удаляется)

Recording a picture

When you shoot close to a subject

If you cannot get a sharp focus, move the power zoom lever to the “W” side until the focus is sharp. You can shoot a subject that is at least about 80 cm (about 2 feet 5/8 inch) away from the lens surface in the telephoto position, or about 1 cm (about 1/2 inch) away in the wide-angle position.

Notes on digital zoom

- Digital zoom starts to function when zoom exceeds 10x.
- The picture quality deteriorates as you move the power zoom lever toward the “T” side.
- You cannot use the digital zoom when the POWER switch is set to MEMORY (DCR-PC5E only).

Indicators displayed in the recording mode

The indicators are not recorded on tape.

Запись изображения

При съемке объекта с близкого положения

Если Вы не можете получить четкой фокусировки, передвиньте рычаг приводного вариообъектива сторону “W” до получения четкой фокусировки. Вы можете выполнять съемку объекта в положении телефото, который отстоит по крайней мере на расстоянии 80 см от поверхности объектива или же около 1 см в положении широкоугольного вида.

Примечания к наезду видеокамеры цифровым методом

- Цифровой вариообъектив начинает срабатывать в случае, если наезд видеокамеры превышает 10x.
- Качество изображения ухудшается по мере продвижения рычага приводного вариообъектива в направлении стороны “T”.
- Вы не можете использовать цифровой вариообъектив, если переключатель POWER установлен в положение MEMORY (только модель DCR-PC5E).

Индикаторы, отображаемые в режиме записи

Индикаторы не записываются на ленту.

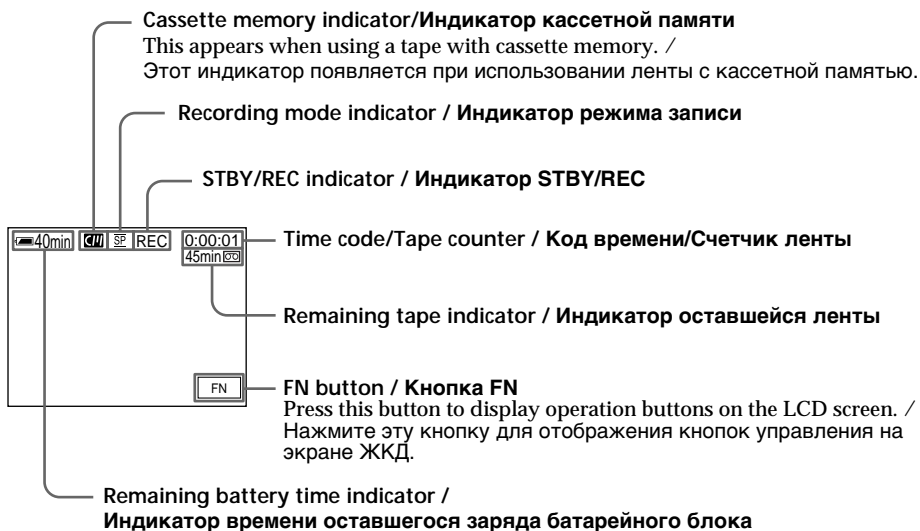

Recording a picture

Time code

The time code indicates the recording or playback time, "0:00:00" (hours : minutes : seconds) in CAMERA mode and "0:00:00:00" (hours : minutes : seconds : frames) in PLAYER mode. You cannot rewrite only the time code.

Remaining tape indicator

The indicator may not be displayed accurately depending on the tape.

Recording date and time

Recording date and time will not be displayed on the LCD screen during recording. It is recorded on the tape automatically and displayed when you press the DATA CODE button during playing back (p. 36).

Shooting backlit subjects (BACK LIGHT)

When you shoot a subject with the light source behind the subject or a subject with a light background, use the backlight function.

Press BACK LIGHT in the CAMERA/memory camera (DCR-PC5E only) mode.

The  indicator appears in the viewfinder or on the LCD screen.

To cancel, press BACK LIGHT again.

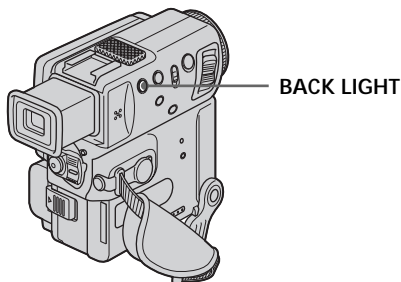

If you press EXPOSURE, MANUAL or SPOT METER when shooting backlit subjects the backlight function will be canceled.

Запись изображения

Код времени

Код времени указывает время записи или воспроизведения, "0:00:00" (часы:минуты:секунды) в режиме CAMERA и "0:00:00:00" (часы, минуты, секунды, кадры) в режиме PLAYER. Вы не можете перезаписать только код времени.

Индикатор оставшейся ленты

Индикатор может точно не отображаться в зависимости от ленты.

Дата и время записи

Дата и время записи не будут отображаться на экране ЖКД во время записи. Они записываются на ленте автоматически и отображаются, когда Вы нажимаете кнопку DATA CODE во время воспроизведения (стр. 36).

Съемка объектов с задней подсветкой (BACK LIGHT)

Если Вы выполняете съемку объекта с источником света позади него или же объекта со светлым фоном, используйте функцию задней подсветки.

Нажмите кнопку BACK LIGHT в режиме CAMERA/памяти камеры (только модель DCR-PC5E).

В видоискателе или на экране ЖКД появится индикатор .

Для отмены нажмите кнопку BACK LIGHT еще раз.

Если вы нажмете кнопку EXPOSURE, MANUAL или SPOT METER при выполнении съемки объектов с задней подсветкой

Функция задней подсветки будет отменена.

Recording a picture

Shooting in the dark (NightShot/Super Nightshot)

The NightShot function enables you to shoot a subject in a dark place. For example, you can satisfactorily record the environment of nocturnal animals for observation when you use this function.

While your camcorder is in the CAMERA/memory camera (DCR-PC5E only) mode, slide NIGHTSHOT to ON.

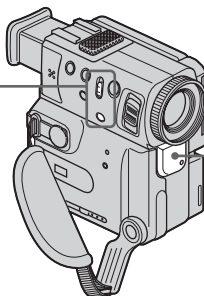
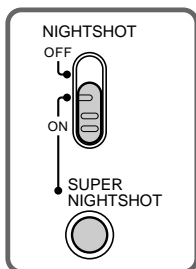

 and "NIGHTSHOT" indicators flash on the LCD screen or in the viewfinder. To cancel the NightShot function, slide NIGHTSHOT to OFF.



NightShot Light emitter /
Эмиттер подсветки для
ночной съемки

Using Super NightShot

The Super NightShot mode makes subjects more than 16 times brighter than those recorded in the NightShot mode.

- (1) Slide NIGHTSHOT to ON in CAMERA mode.  indicator appears in the viewfinder or on the LCD screen.
- (2) Press SUPER NIGHTSHOT. The  indicator and "SUPER NIGHTSHOT" appear. To cancel the Super NightShot mode, press SUPER NIGHTSHOT.

Using the NightShot Light

The picture will be clearer with the NightShot Light on. To activate NightShot Light, set N.S.LIGHT to ON in the menu settings (p. 105).

Запись изображения



Съемка в темноте (Ночная съемка/Ночная суперсъемки)

Функция ночной съемки позволяет Вам выполнять съемку объектов в темных местах. Например, Вы сможете с успехом выполнять съемку ночных животных для наблюдения при использовании данной функции.

Когда Ваша видеокамера находится в режиме CAMERA/памяти камеры (только модель DCR-PC5E), передвиньте переключатель NIGHTSHOT в положение ON. Индикаторы  и "NIGHTSHOT" начнут мигать на экране ЖКД или в видоискателе. Для отмены функции ночной съемки передвиньте переключатель NIGHTSHOT в положении OFF.

Использование режима ночной суперсъемки

Режим ночной суперсъемки делает объекты в 16 раз ярче, чем при записи их в режиме ночной съемки.

- (1) Передвиньте переключатель NIGHTSHOT в положение ON в режиме CAMERA. Индикатор  появится в видоискателе или на экране ЖКД.
- (2) Нажмите SUPER NIGHTSHOT. Появится индикатор  и "SUPER NIGHTSHOT". Для отмены режима ночной суперсъемки снова нажмите SUPER NIGHTSHOT.

Использование подсветки для ночной съемки

Изображение станет ярче, если включить подсветку для ночной съемки. Для включения подсветки для ночной съемки установите команду N.S.LIGHT в положение ON в установках меню (стр. 105).

Recording a picture

Notes

- Do not use the NightShot function in bright places (ex. outdoors in the daytime). This may cause your camcorder to malfunction.
- When you keep NIGHTSHOT set to ON in normal recording, the picture may be recorded in incorrect or unnatural colours.
- If focusing is difficult with the autofocus mode when using the NightShot function, focus manually.
- Do not cover the NightShot Light emitter when using the NightShot function.

While using the NightShot function, you cannot use the following functions:

- Exposure
- PROGRAM AE
- White balance

Shutter speed in the Super NightShot mode

The shutter speed will be automatically changed depending on the brightness of the background. The motion of the picture will be slow.

While using the Super NightShot function, you cannot use the following functions:

- Exposure
- PROGRAM AE
- Fader
- Digital effect
- White balance

In MEMORY mode (DCR-PC5E only)

Super NightShot does not work.

NightShot Light

NightShot Light rays are infrared and so are invisible. The maximum shooting distance using the NightShot Light is about 3 m (10 feet).

When recording in the mirror mode using NP-F10/FS11 battery

NightShot Light does not work.

Запись изображения

Примечания

- Не используйте функцию ночной съемки в ярких местах (например, на улице в дневное время). Это может привести к неисправности Вашей видеокамеры.
- При удержании установки NIGHTSHOT в положении ON при нормальной записи изображение может быть записано в неправильных или неестественных цветах.
- Если фокусировка затруднена в автоматическом режиме при использовании функции ночной съемки, выполните фокусировку вручную.
- Не закрывайте эмиттер подсветки для ночной съемки при использовании функции ночной съемки.

При использовании функции ночной съемки Вы не можете использовать следующие функции:

- Экспозиция
- PROGRAM AE
- Баланс белого

Скорость затвора в режиме ночной суперсъемки

Скорость затвора будет автоматически изменяться в зависимости от яркости фона. Движение изображения будет замедленным.

Во время использования функции ночной суперсъемки Вы не сможете использовать следующие функции:

- Экспозиция
- PROGRAM AE
- Фейдер
- Цифровой эффект
- Баланс белого

В режиме MEMORY (только модель DCR-PC5E)

Функция ночной суперсъемки не будет работать.

Подсветка для ночной съемки

Лучи подсветки для ночной съемки являются инфракрасными и поэтому невидимыми. Максимальное расстояние для съемки при использовании подсветки для ночной съемки равно примерно 3 м.

При записи в зеркальном режиме с использованием батарейного блока NP-F10/FS11

Подсветка для ночной съемки не работает.

Recording a picture

Self-timer recording

You can make a recording with the self-timer. This mode is useful when you want to record yourself.

- (1) In the standby mode, press FN and select PAGE3 (p. 20).
- (2) Press SELFTIMER.
The  (self-timer) indicator appears on the LCD screen or in the viewfinder.
- (3) Press START/STOP.
Self-timer starts counting down from 10 with a beep sound. In the last two seconds of the countdown, the beep sound gets faster, then recording starts automatically.

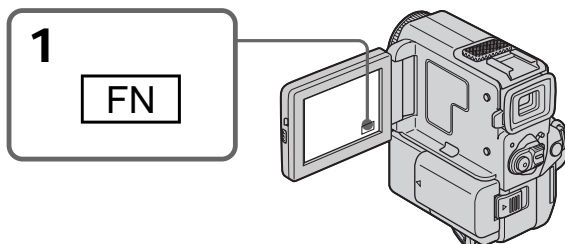

To stop the self-timer during recording

Press START/STOP.
Use the Remote Commander for convenience.

To cancel the self-timer recording

Press SELFTIMER so that the  indicator disappears from the LCD screen or the viewfinder while your camcorder is in the standby mode.

To record still pictures on a tape using the self-timer

Press PHOTO in step 3 (p. 44).

Note

The self-timer recording mode is automatically cancelled when:

- The self-timer recording is finished.
- The POWER switch is set to OFF or PLAYER.

Запись изображения

Запись по таймеру самозапуска

Вы можете выполнить запись по таймеру самозапуска.
Этот режим является полезным, когда Вы хотите выполнить запись самого себя.

- (1) В режиме ожидания нажмите FN и выберите PAGE3 (стр. 20).
- (2) Нажмите кнопку SELFTIMER.
Индикатор  (таймера самозапуска) появится на экране ЖКД или в видоискателе.
- (3) Нажмите кнопку START/STOP.
Таймер самозапуска начинает обратный отсчет с 10 в сопровождении зуммерного звукового сигнала. В последние две секунды обратного отсчета зуммерный сигнал начинает звучать быстрее, а затем запись начинается автоматически.

Для остановки записи по таймеру самозапуска во время записи

Нажмите кнопку START/STOP.
Для удобства используйте пульт дистанционного управления.

Для отмены записи по таймеру самозапуска

Нажмите кнопку SELFTIMER так, чтобы индикатор  исчез с экрана ЖКД или из видоискателя, когда видеокамера находится в режиме ожидания.

Для записи неподвижных изображений на ленту с использованием таймера самозапуска

Нажмите кнопку PHOTO в пункте 3 (стр. 44).

Примечание

Режим записи по таймеру самозапуска автоматически отменяется, когда:

- Запись по таймеру самозапуска будет закончена.
- Переключатель POWER будет установлен в положение OFF или PLAYER.

Recording a picture

END SEARCH

You can go to the end of the recorded section after you record.

(1) In the standby mode, press FN to display PAGE1 (p. 20).

(2) Press END SCH.

The last 5 seconds of the recorded section are played back and the playback stops. You can monitor the sound from the speaker or headphones.

To return to FN

Press EXIT.

To stop searching

Press END SCH again.

Note

If there is a blank portion in the recorded portion, the end search function may not work correctly (p. 154).

End search function

When you use a tape without cassette memory, the end search function does not work once you eject the cassette after you have recorded on the tape. If you use a tape with cassette memory, the end search function works even once you eject the cassette.

Запись изображения

END SEARCH

Вы можете прийти до конца записанной части ленты после выполнения записи.

(1) В режиме готовности нажмите кнопку FN для отображения PAGE1 (стр. 20).

(2) Нажмите END SCH.

Будут воспроизведены последние 5 секунд записанной части, и воспроизведение остановится. Вы можете контролировать звук через акустическую систему или головные телефоны.

Для возврата в положение FN

Нажмите кнопку EXIT.

Для остановки поиска

Снова нажмите END SCH.

Примечание



Если на записанной ленте имеется незаписанный участок, функция поиска конца может работать неправильно (стр. 154).

Функция поиска конца

Если Вы используете ленту без кассетной памяти, функция поиска конца не будет работать после извлечения кассеты, на ленту которой была выполнена запись. Если Вы используете ленту с кассетной памятью, функция поиска конца будет работать даже после извлечения кассеты.



Playing back a tape

You can monitor the playback picture on the LCD screen. If you close the LCD panel, you can monitor the playback picture in the viewfinder. You can also control playback using the Remote Commander supplied with your camcorder.

- (1) Install the power source and insert the recorded tape.
- (2) Set the POWER switch to PLAYER while pressing the small green button. The power lamp lights up.
- (3) Press OPEN to open the LCD panel.
- (4) Press  to rewind the tape.
- (5) Press  to start playback.
- (6) Adjust the volume following the steps below.
 - ① Press FN to make PAGE1 appear (p. 20).
 - ② Press VOL. The screen to adjust volume appears.
 - ③ Press -/+ to adjust the volume.
 - : to make the volume down
 - + : to make the volume up
- (7) Press  OK to return to PAGE1.

Воспроизведение ленты

Вы можете контролировать воспроизводимое изображение на экране ЖКД. Если Вы закроете панель ЖКД, то Вы сможете контролировать воспроизводимое изображение в видискателе. Вы также можете контролировать воспроизводимое изображение с использованием пульта дистанционного управления, прилагаемого к Вашей видеокамере.

- (1) Установите источник питания и вставьте записанную ленту.
- (2) Нажимая маленькую зеленую кнопку, установите переключатель POWER в положение PLAYER. Загорится лампочка питания.
- (3) Нажмите кнопку OPEN для открывания панели ЖКД.
- (4) Нажмите кнопку  для ускоренной перемотки ленты назад.
- (5) Нажмите кнопку  для включения воспроизведения.
- (6) Отрегулируйте громкость, следуя нижеприведенным пунктам.
 - ① Нажмите кнопку FN, чтобы появилась страница PAGE1 (стр. 20).
 - ② Нажмите VOL. Появится экран регулировки громкости.
 - ③ Нажмите -/+ для регулировки громкости.
 - : для понижения громкости
 - +: для повышения громкости
- (7) Нажмите  OK для возврата к PAGE1.

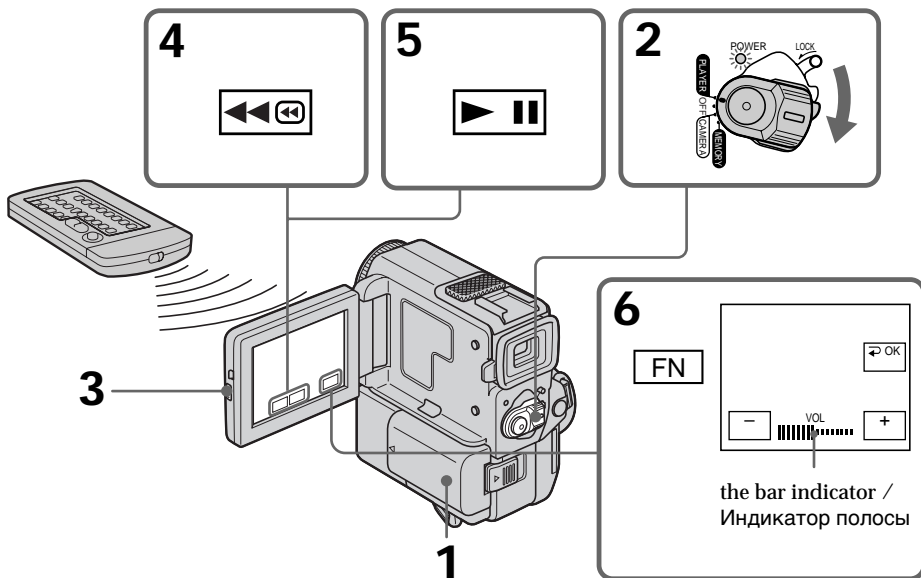

Playing back a tape

To return to FN

Press EXIT.

To stop playback

Press ■.

When monitoring on the LCD screen

You can turn the LCD panel over and move it back to the camcorder body with the LCD screen facing out.

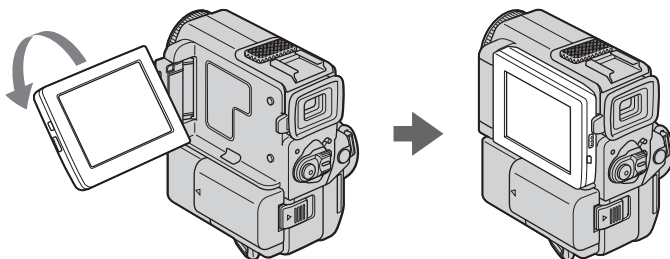

If you leave the power on for a long time

Your camcorder gets warm. This is not a malfunction.

When you open/close the LCD panel

Open/close the LCD panel vertically.

When monitoring in the viewfinder

Turn the LCD panel over and move it back to the camcorder body with the LCD screen facing out, and pull out the viewfinder until it clicks. In this case, the picture is not displayed on the LCD screen.

Воспроизведение ленты

Для возврата в положение FN

Нажмите кнопку EXIT.

Для остановки воспроизведения

Нажмите кнопку ■.

Во время контроля на экране ЖКД

Вы можете повернуть панель ЖКД и придвинуть ее обратно на место к корпусу видеокамеры, так что экран ЖКД будет обращен наружу.

Если оставить питание включенным на длительное время

Ваша видеокамера станет теплой. Это не является неисправностью.

Когда Вы открываете/закрываете панель ЖКД

Открывайте/закрывайте панель ЖКД в вертикальном положении.

Когда Вы осуществляете контроль с помощью видоискателя

Поверните панель ЖКД и придвиньте ее к корпусу видеокамеры, так чтобы экран ЖКД был обращен наружу, и потяните видоискатель до тех пор, пока не раздастся щелчок. В таком случае изображение не будет отображаться на экране ЖКД.

Playing back a tape

To control the display of the screen indicators

Press DISPLAY/TOUCH PANEL on your camcorder or DISPLAY on the Remote Commander supplied with your camcorder. The indicators disappear on the LCD screen. To make the indicators appear, press DISPLAY/TOUCH PANEL again.

Using the data code function

Your camcorder automatically records not only images on the tape but also the recording data (date/time or various settings when recorded) (**Data code**).

Follow the steps below to display the data code using the touch panel or the Remote Commander.

Using the touch panel

- (1) In the playback mode, press FN and select PAGE3.
- (2) Press DATA CODE.

- (3) Select CAM DATA or DATE DATA, then press \rightarrow OK.
- (4) Press EXIT.

Using the Remote Commander

Press DATA CODE button on the Remote Commander in the playback mode. The display changes as follows:
date/time \rightarrow various settings (SteadyShot, exposure, white balance, gain, shutter speed, aperture value) \rightarrow no indicator

Not to display various settings

Set DATA CODE to DATE in the menu settings using the Remote Commander (p. 105).

Воспроизведение ленты

Для контроля дисплея экранных индикаторов

Нажмите кнопку DISPLAY/TOUCH PANEL на Вашей видеокамере или кнопку DISPLAY на пульте дистанционного управления, который прилагается к Вашей видеокамере. Индикаторы исчезнут с экрана ЖКД. Для появления индикаторов нажмите DISPLAY/TOUCH PANEL еще раз.

Использование функции кода данных

Ваша видеокамера автоматически записывает не только изображения на ленту, но также и данные записи (дату/время или разные установки при записи) (**Код данных**). Следуйте нижеприведенным пунктам для отображения кода данных с использованием сенсорной панели или пульта дистанционного управления.

Использование сенсорной панели

- (1) В режиме воспроизведения нажмите кнопку FN и выберите PAGE3.
- (2) Нажмите кнопку DATA CODE.

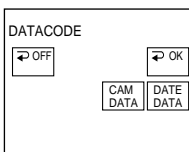

- (3) Выберите команду CAM DATA или DATE DATA, а затем нажмите кнопку \rightarrow OK.
- (4) Нажмите кнопку EXIT.

Использование пульта дистанционного управления

Нажмите кнопку DATA CODE на пульте дистанционного управления в режиме воспроизведения. Индикация будет изменяться следующим образом:
дата/время \rightarrow разные установки (устойчивая съемка, экспозиция, баланс белого, усиление, скорость затвора, величина диафрагмы) \rightarrow без индикации

Для того, чтобы не отображались различные установки

Установите команду DATA CODE в положение DATE в установках меню с использованием пульта дистанционного управления (стр. 105).

Playing back a tape

Date/time / Дата/время

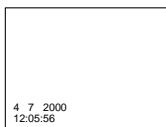

- [a] SteadyShot OFF indicator
- [b] Exposure mode indicator
- [c] White balance indicator
- [d] Gain indicator
- [e] Shutter speed indicator
- [f] Aperture value indicator

Recording data

Recording data is your camcorder's information when you have recorded. In the recording mode, the recording data will not be displayed.

When you use the data code function, bars (-- -- --) appear if:

- A blank section of the tape is being played back.
- The tape is unreadable due to tape damage or noise.
- The tape was recorded by a camcorder without the date and time set.

Data code

When you connect your camcorder to the TV, the data code also appears on the TV screen (p. 40).

Various playback modes

To operate video control buttons, set the POWER switch to PLAYER.

To view a still picture (playback pause)

Press during playback. To resume playback, press again.

To advance the tape

Press in the stop mode. To resume normal playback, press .

To rewind the tape

Press in the stop mode. To resume normal playback, press .

Воспроизведение ленты

Various settings/Различные установки

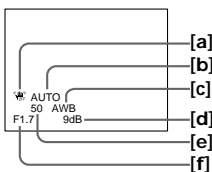

- [a] Индикатор OFF функции устойчивой съемки
- [b] Индикатор режима экспозиции
- [c] Индикатор баланса белого
- [d] Индикатор усиления
- [e] Индикатор скорости затвора
- [f] Индикатор величины диафрагмы

Записанные данные

Записанные данные несут информацию о записи, выполненной Вашей видеокамерой. В режиме записи записанные данные отображаться не будут.

Если Вы используете функцию кода данных, то появятся полосы (-- -- --), если:

- Воспроизводится незаписанный участок на ленте.
- Лента является не читаемой из-за повреждения или помех.
- Запись на ленту была выполнена видеокамерой без установки даты и времени.

Код данных

Когда Вы подсоединяете Вашу видеокамеру к телевизору, код данных также будет появляться на экране телевизора (стр. 40).

Переменные режимы воспроизведения

Для управления кнопками видеоконтроля установите переключатель POWER в положение PLAYER.

Для просмотра неподвижного изображения (пауза воспроизведения)

Нажмите во время воспроизведения кнопку . Для возобновления обычного воспроизведения нажмите кнопку .

Для ускоренной перемотки ленты вперед

Нажмите в режиме остановки кнопку . Для возобновления обычного воспроизведения нажмите кнопку .

Для ускоренной перемотки ленты назад

Нажмите в режиме остановки кнопку . Для возобновления обычного воспроизведения нажмите кнопку .

Playing back a tape

To change the playback direction

Press < on the Remote Commander during playback to reverse the playback direction. To resume normal playback, press ►.

To locate a scene monitoring the picture (picture search)

Keep pressing ◀◀/◀ or ▶▶/▶ during playback. To resume normal playback, release the button.

To monitor the high-speed picture while advancing or rewinding the tape (skip scan)

Keep pressing ◀◀/◀ while rewinding or ▶▶/▶ while advancing the tape. To resume rewinding or advancing, release the button.

To view the picture at slow speed (slow playback)

Press ► on the Remote Commander during playback. For slow playback in the reverse direction, press <, then press ► on the Remote Commander. To resume normal playback, press ►.

To view the picture at double speed

Press ×2 on the Remote Commander during playback. For double speed playback in the reverse direction, press <, then press ×2 on the Remote Commander. To resume normal playback, press ►.

To view the picture frame-by-frame

Press II► on the Remote Commander in the playback pause mode. For frame-by-frame playback in the reverse direction, press ◀II. To resume normal playback, press ▶II/►.

Воспроизведение ленты

Для изменения направления воспроизведения

Нажмите кнопку < на пульте дистанционного управления во время воспроизведения для изменения направления воспроизведения. Для возобновления обычного воспроизведения, нажмите кнопку ►.

Для отыскания эпизода во время контроля изображения (поиск изображения)

Держите нажатой кнопку ◀◀/◀ или ▶▶/▶ во время воспроизведения. Для возобновления обычного воспроизведения отпустите кнопку.

Для контроля изображения на высокой скорости во время ускоренной перемотки ленты вперед или назад (поиск методом прогона)

Держите нажатой кнопку ◀◀/◀ во время ускоренной перемотки ленты назад или кнопку ▶▶/▶ во время ускоренной перемотки ленты вперед. Для возобновления обычной перемотки ленты вперед или назад отпустите кнопку.

Для просмотра воспроизведения изображения на замедленной скорости (замедленное воспроизведение)

Нажмите во время воспроизведения кнопку ► на пульте дистанционного управления. Для замедленного воспроизведения в обратном направлении нажмите кнопку <, а затем нажмите кнопку ► на пульте дистанционного управления. Для возобновления обычного воспроизведения нажмите кнопку ►.

Для просмотра воспроизведения изображения на удвоенной скорости (удвоенное воспроизведение)

Нажмите кнопку ×2 на пульте дистанционного управления во время воспроизведения. Для воспроизведения на удвоенной скорости в обратном направлении нажмите кнопку <, а затем кнопку ×2 на пульте дистанционного управления. Для возобновления обычного воспроизведения нажмите кнопку ►.

Для покадрового просмотра воспроизведения изображения

Нажмите кнопку II► на пульте дистанционного управления в режиме паузы воспроизведения. Для покадрового воспроизведения в обратном направлении нажмите кнопку ◀II. Для возобновления обычного воспроизведения нажмите кнопку ▶II/►.

Playing back a tape





To search the last scene recorded (END SEARCH)

Press END SEARCH in the stop mode. The last 5 seconds of the recorded section plays back and stops.

Video control buttons

Marks on your camcorder are different from those on the Remote Commander supplied with your camcorder.



Your camcorder : , , 

Remote Commander : , , , 

In the various playback modes

- Sound is muted.
- The previous picture may remain as a mosaic image during playback.

When the playback pause mode lasts for 5 minutes

Your camcorder automatically enters the stop mode. To resume playback, press  / .

Slow playback

The slow playback can be performed smoothly on your camcorder; however, this function does not work for an output signal from the  DV OUT jack.

When you play back a tape in reverse

Horizontal noise appears at the centre or top and bottom of the screen. This is not a malfunction.

Воспроизведение ленты





Для поиска последнего записанного эпизода (END SEARCH)

Нажмите кнопку END SEARCH в режиме остановки. Будут воспроизведены последние 5 секунд записанного участка на ленте, после чего воспроизведение остановится.

Кнопки видеоконтроля

Знаки на Вашей видеокамере отличаются от тех, которые на пульте дистанционного управления, прилагаемом к Вашей видеокамере.



Ваша видеокамера: , , 

Ваш пульт дистанционного управления: , , , 

В переменных режимах воспроизведения

- Звук будет приглушен.
- Ранее записанное изображение может остаться в качестве мозаичного изображения во время воспроизведения.

Если режим паузы воспроизведения продлится 5 минут

Ваша видеокамера автоматически войдет в режим остановки. Для возобновления воспроизведения нажмите кнопку  / .

Замедленное воспроизведение

Замедленное воспроизведение может выполняться на Вашей видеокамере без помех; однако эта функция не работает через выходной сигнал из гнезда  DV OUT.

При воспроизведении ленты в обратном направлении

На экране могут появиться горизонтальные помехи по центру или же вверху и внизу экрана. Это не является неисправностью.

Viewing the recording on TV

Connect your camcorder to your TV or VCR with the A/V connecting cable supplied with your camcorder to watch the playback picture on the TV screen. You can operate the playback control buttons in the same way as when you monitor playback pictures on the LCD screen. When monitoring the playback picture on the TV screen, we recommend that you power your camcorder from mains using the AC adaptor (p. 18). Refer to the operating instructions of your TV or VCR.

Open the jack cover. Connect your camcorder to the TV using the A/V connecting cable. Then, set the TV/VCR selector on the TV to VCR.

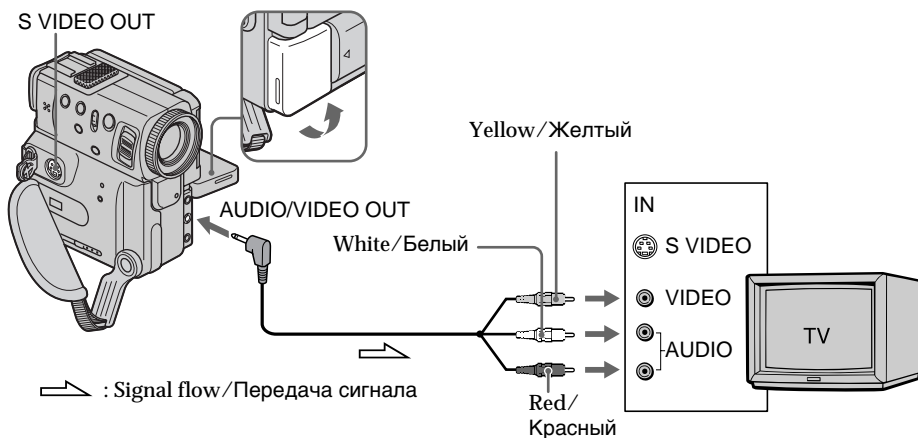

If your TV is already connected to a VCR

Connect your camcorder to the LINE IN input on the VCR by using the A/V connecting cable supplied with your camcorder. Set the input selector on the VCR to LINE.

Просмотр записи на экране телевизора

Подсоедините Вашу видеокамеру к Вашему телевизору или КВМ с помощью соединительного кабеля аудио/видео, который прилагается к Вашей видеокамере, для просмотра воспроизводимого изображения на экране телевизора. Вы можете оперировать кнопками управления воспроизведением таким же способом, как при управлении воспроизводимым изображением на экране ЖКД. При управлении воспроизводимым изображением на экране телевизора рекомендуется подключить питание к Вашей видеокамере от электрической сети с помощью адаптера переменного тока (стр. 18). См. инструкцию по эксплуатации Вашего телевизора или КВМ.

Откройте гнездовую крышку. Подсоедините Вашу видеокамеру к телевизору с помощью соединительного кабеля аудио/видео. Затем, установите переключатель TV/VCR на Вашем телевизоре в положение VCR.

Если Ваш телевизор уже подсоединен к КВМ

Подсоедините Вашу видеокамеру к входному гнезду LINE IN на КВМ с помощью соединительного кабеля аудио/видео, который прилагается к Вашей видеокамере. Установите селектор входного сигнала на КВМ в положение LINE.

Viewing the recording on TV

If your TV or VCR is a monaural type

Connect the yellow plug of the A/V connecting cable to the video input jack and the white or the red plug to the audio input jack on the VCR or the TV. If you connect the white plug, the sound is L (left) signal. If you connect the red plug, the sound is R (right) signal.

If your TV/VCR has a 21-pin connector (EUROCONNECTOR)

Use the 21-pin adaptor supplied with your camcorder.

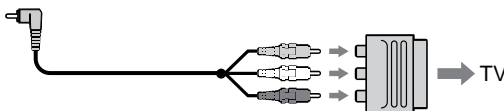

If your TV or VCR has an S video jack

Connect using an S video cable (not supplied) to obtain high-quality pictures. With this connection, you do not need to connect the yellow (video) plug of the A/V connecting cable. Connect the S video cable (not supplied) to the S VIDEO jacks on both your camcorder and the TV or the VCR.

This connection produces higher quality DV format pictures.

To display the screen indicators on TV

Set DISPLAY to V-OUT/LCD in the menu settings (p. 105).

Then press DISPLAY/TOUCH PANEL on your camcorder. To turn off the screen indicators, press DISPLAY/TOUCH PANEL on your camcorder again.

Просмотр записи на экране телевизора

Если Ваш телевизор или KBM монофонического типа

Подсоедините желтый штекер соединительного кабеля аудио/видео к входному гнезду видеосигнала, а белый или красный штекер к входному гнезду аудиосигнала на KBM или телевизоре. Если Вы подсоедините белый штекер, то Вы получите сигнал канала L (левого). А если Вы подсоедините красный штекер, то Вы получите сигнал канала R (правого).

Если в Вашем телевизоре/KBM имеется 21-штырьковый разъем (EUROCONNECTOR)

Используйте 21-штырьковый адаптер, прилагаемый к Вашей видеокамере.

Если в Вашем телевизоре или KBM имеется гнездо S видео.

Выполните соединение с помощью кабеля S видео (не прилагается) для получения высококачественного изображения. При данном соединении Вам не нужно подсоединять желтый штекер (видео) соединительного кабеля аудио/видео. Подсоедините кабель S видео (не прилагается) к гнездам S VIDEO на Вашей видеокамере и Вашем телевизоре или KBM. Это подсоединение позволяет получить высококачественное изображение формата DV.

Для отображения индикаторов на экране телевизора

Установите DISPLAY на V-OUT/LCD в установках меню (стр. 105). Затем нажмите DISPLAY/TOUCH PANEL на Вашей видеокамере. Для выключения экранных индикаторов нажмите DISPLAY/TOUCH PANEL на Вашей видеокамере снова.

Recording a still image on a tape - Tape Photo recording

You can record a still picture. This mode is useful when you want to print a picture using a video printer (not supplied).

You can record about 510 pictures in the SP mode and about 765 pictures in the LP mode on a 60-minute tape.

Besides the operation described here, your camcorder can record still pictures on "Memory Stick"s (p. 118) (DCR-PC5E only).

(1) Set the POWER switch to CAMERA.

(2) In the standby mode, keep pressing PHOTO lightly until a still picture appears. The CAPTURE indicator appears. Recording does not start yet.

To change the still picture, release PHOTO, select a still picture again, and then press and hold PHOTO lightly.

(3) Press PHOTO deeper.

The still picture in the viewfinder or on the LCD screen is recorded for about seven seconds. The sound during those seven seconds is also recorded.

The still image is displayed in the viewfinder or on the LCD screen until the recording is completed.

Запись неподвижного изображения на ленту – Фотосъемка на ленту

Вы можете записывать неподвижное изображение. Данный режим полезен при выполнении отпечатков с помощью видеопринтера (не прилагается).

Вы можете записать около 510 изображений в режиме SP и около 765 изображений в режиме LP на 60-минутной ленте.

Кроме приведенной выше операции, Ваша видеокамера может выполнить запись неподвижных изображений на "Memory Stick" (стр. 118) (Только модель DCR-PC5E).

(1) Установите переключатель POWER в положение CAMERA.

(2) В режиме ожидания держите слегка нажатой кнопку PHOTO до тех пор, пока не появится неподвижное изображение. Появится индикатор CAPTURE. Запись пока еще не началась.

Для изменения неподвижного изображения отпустите кнопку PHOTO, выберите неподвижное изображение снова, а затем нажмите и держите слегка нажатой кнопку PHOTO.

(3) Нажмите кнопку PHOTO сильнее. Неподвижное изображение в видоискателе или на экране ЖКД будет записываться около семи секунд. В течение этих семи секунд будет записываться и звук.

Неподвижное изображение будет отображаться в видоискателе или на экране ЖКД до тех пор, пока не будет завершена запись.

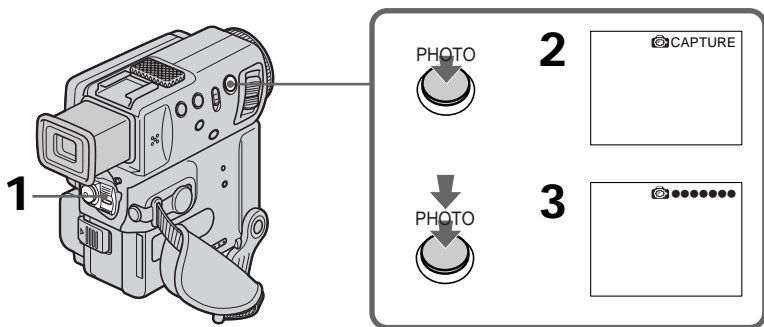

Recording a still image on a tape – Tape Photo recording

Notes

- During tape photo recording, you cannot change the mode or setting.
- When recording a still picture, do not shake your camcorder. The picture may fluctuate.
- The tape photo recording function does not work:
 - while the fader function is set or in use
 - while the digital effect function is set or in use

If you record a moving subject with the tape photo recording function

When you play back the still picture on other equipment, the picture may fluctuate.

To use the tape photo recording function using the Remote Commander

Press PHOTO on the Remote Commander. Your camcorder records a picture on the LCD screen or in the viewfinder immediately.

To use the tape photo recording function during normal CAMERA recording

Press PHOTO deeper. The still picture is then recorded for about seven seconds and your camcorder returns to the standby mode. You cannot select another still picture.

To record clear and less fluctuated still pictures

We recommend that you record on “Memory Stick”s. (DCR-PC5E only)

Запись неподвижного изображения на ленту — Фотосъемка на ленту

Примечания

- Во время фотосъемки Вы не можете изменить режим или установку.
- При записи неподвижного изображения не трясите Вашу видеокамеру. Изображение может быть неустойчивым.
- Функция фотосъемки на ленту не работает:
 - в то время, когда установлена или используется функция фейдера.
 - в то время, когда установлена или используется функция цифровых эффектов

Если вы выполняете запись движущегося объекта с помощью функции фотосъемки на ленту

При воспроизведении неподвижного изображения на другой аппаратуре изображение может быть неустойчивым.

Для использования функции фотосъемки на ленту с помощью пульта дистанционного управления

Нажмите кнопку PHOTO на пульте дистанционного управления. Ваша видеокамера тотчас же запишет изображение на экране ЖКД или в видеискателе.

Для использования функции фотосъемки на ленту во время обычной записи CAMERA

Нажмите кнопку PHOTO посильнее. Неподвижное изображение будет записываться около семи секунд, а затем видеокамера вернется в режим ожидания. Вы не сможете при этом выбрать другое неподвижное изображение.

Для записи четких неподвижных изображений с меньшими колебаниями

Мы рекомендуем, чтобы Вы выполняли запись на “Memory Stick”s (только модель DCR-PC5E).

Recording a still image on a tape – Tape Photo recording

Self-timer tape photo recording

You can make a tape photo recording with the self-timer. You can also operate using the Remote Commander.

- (1) Set the POWER switch to CAMERA.
- (2) Press FN and select PAGE3 (p. 20).
- (3) Press SELFTIMER.

The  (self-timer) indicator appears on the LCD screen or in the viewfinder.

- (4) Press PHOTO deeper.

Self-timer starts counting down from 10 with a beep sound. In the last two seconds of the countdown, the beep sound gets faster, then the recording starts automatically.

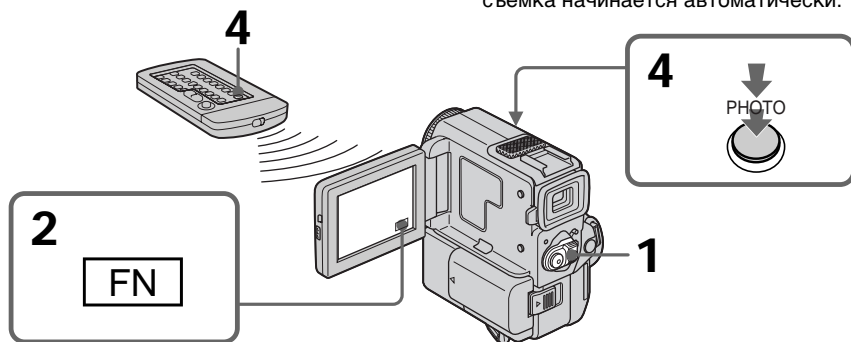

To cancel the self-timer tape photo recording

Press SELFTIMER so that the  indicator disappears from the LCD screen or the viewfinder while your camcorder is in the standby mode. You cannot cancel the self-timer tape photo recording using the Remote Commander.

Note

The self-timer tape photo recording mode is automatically cancelled when:

- The self-timer tape photo recording is finished.
- The POWER switch is set to OFF or PLAYER.

Запись неподвижного изображения на ленту — Фотосъемка на ленту

Фотосъемка на ленту по таймеру самозапуска

Вы можете выполнить фотосъемку на ленту с использованием таймера самозапуска. Вы также можете управлять с помощью пульта дистанционного управления.

- (1) Установите переключатель POWER в положение CAMERA.
- (2) Нажмите кнопку FN и выберите PAGE3 (стр. 20).

- (3) Нажмите кнопку SELFTIMER. Индикатор  (таймера самозапуска) появится на экране ЖКД или в видеоискателе.

- (4) Нажмите кнопку PHOTO глубже. Таймер самозапуска начинает обратный отсчет с 10 в сопровождении зуммерного звукового сигнала. В последние две секунды обратного отсчета зуммерный сигнал начинает звучать быстрее, а затем съемка начинается автоматически.

Для отмены фотосъемки на ленту по таймеру самозапуска

Нажмите кнопку SELFTIMER так, чтобы индикатор  исчез с экрана ЖКД или из видеоискателя, когда Ваша видеокамера находится в режиме ожидания. Вы не можете отменить фотосъемку на ленту по таймеру самозапуска с использованием пульта дистанционного управления.

Примечание

Режим фотосъемки на ленту по таймеру самозапуска автоматически отменяется, когда:

- Фотосъемка на ленту по таймеру самозапуска будет закончена.
- Переключатель POWER будет установлен в положение OFF или PLAYER.

Recording a still image on a tape - Tape Photo recording

Printing the still picture

You can print a still picture by using the video printer (not supplied). Connect the video printer using the A/V connecting cable supplied with your camcorder.

Connect it to the AUDIO/VIDEO OUT jack and connect the yellow plug of the cable to the video input of the video printer. Refer to the operating instructions of the video printer as well.

Запись неподвижного изображения на ленту — Фотосъемка на ленту

Печатание неподвижного изображения

Вы можете выполнить печатание неподвижного изображения с помощью видеопринтера (не прилагается). Подсоедините видеопринтер с помощью соединительного кабеля аудио/видео, который прилагается к Вашей видеокамере. Подсоедините его к гнезду AUDIO/VIDEO OUT и подсоедините желтый штекер кабеля к входному гнезду видеосигнала на видеопринтере. Воспользуйтесь также инструкцией по эксплуатации видеопринтера.

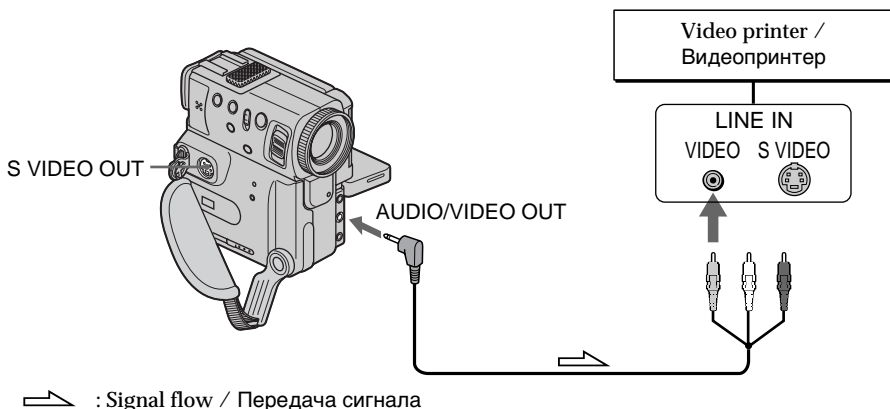

If the video printer is equipped with S video input

Use the S video connecting cable (not supplied). Connect it to the S VIDEO OUT jack and the S video input of the video printer.

Если в видеопринтере имеется входное гнездо S видео

Используйте соединительный кабель S видео (не прилагается). Подсоедините его к гнезду S VIDEO OUT и ко входному гнезду S видео на видеопринтере.

Adjusting the white balance manually

You can manually adjust and set the white balance. This adjustment makes white subjects look white and allows more natural colour balance. Normally white balance is automatically adjusted.

- (1) In the CAMERA/memory camera (DCR-PC5E only) mode, press FN to display PAGE1 (p. 20).
- (2) Select WHT BAL in  in the menu settings to select a desired white balance mode (p. 105).

HOLD : Recording a single-coloured subject or background



(OUTDOOR) :

- Recording a sunset/sunrise, just after sunset, just before sunrise, neon signs, or fireworks
- Under a colour matching fluorescent lamp



(INDOOR) :

- When lighting condition changes quickly
- In too bright places such as photography studios
- Under sodium lamps or mercury lamps

Регулировка баланса белого вручную

Вы можете отрегулировать и установить вручную баланс белого. Эта регулировка позволяет придать белым объектам истинно белый цвет и позволяет добиться более естественного цветового баланса. Обычно баланс белого регулируется автоматически.

- (1) В режиме CAMERA/памяти камеры (только модель DCR-PC5E) нажмите кнопку FN для отображения PAGE1 (стр. 20).
- (2) Выберите WHT BAL в  в установках меню для выбора желаемого режима баланса белого (стр. 105).

HOLD : Запись одноцветного объекта или фона.



(OUTDOOR) :

- Запись заката/захода солнца, сразу после захода, непосредственно перед рассветом, неоновых реклам или феерверков
- При освещении, соответствующем лампам дневного света



(INDOOR) :

- Когда условия освещения быстро изменяются
- В слишком ярких местах, как например, в фотостудии
- Под натриевыми лампами или ртутными лампами

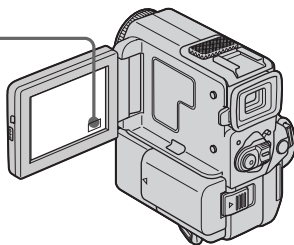

To return to FN

Press EXIT.

To return to the automatic white balance mode

Set WHT BAL to AUTO in the menu settings (p. 105).

Для возврата в положение FN

Нажмите кнопку EXIT.

Для возвращения к автоматическому режиму баланса белого

Установите команду WHT BAL в положение AUTO в установках меню (стр. 105).

Adjusting the white balance manually

If the picture is being taken in a studio lit by TV lighting

We recommend that you record in the  indoor mode.

When you record under fluorescent lighting

Use the automatic white balance or hold mode.

Your camcorder may not adjust the white balance correctly in the  indoor mode.

In the automatic white balance mode

Point your camcorder at the white subject for about 10 seconds after setting the POWER switch to CAMERA to get better adjustment when:

- You detach the battery for replacement.
- You bring your camcorder from indoors to outdoors and vice versa.

In the hold white balance mode

Set the white balance to AUTO and reset to HOLD after few seconds when:

- You change the PROGRAM AE mode.
- You bring your camcorder from indoors to outdoors and vice versa.

Регулировка баланса белого вручную

В случае фотографирования изображения в студии при телевизионном освещении

Рекомендуется использовать для записи в режиме  “в помещении”.

В случае записи при освещении лампами дневного света

Используйте автоматический режим баланса белого или режим блокировки.

Ваша видеокамера может не отрегулировать надлежащим образом баланс белого в режиме  “в помещении”.

В автоматическом режиме баланса белого

Наведите видеокамеру на белый объект приблизительно на 10 секунд после установки выключателя POWER в положение CAMERA для получения лучшей регулировки, когда:

- Вы отсоединяете батарейный блок для замены.
- Вы вынесли Вашу видеокамеру из помещения на улицу и наоборот.

В режиме блокировки баланса белого

Установите баланс белого в положение AUTO и снова установите в положение HOLD через несколько секунд, когда:

- Вы изменяете режим PROGRAM AE
- Вы вынесли Вашу видеокамеру из помещения на улицу и наоборот.

Using the wide mode

You can record a 16:9 wide picture to watch on the 16:9 wide-screen TV (16:9WIDE).

Black bands appear on the screen during recording in 16:9WIDE mode [a]. The picture during playing back on a normal TV [b] or a wide -screen TV [c] are compressed in the widthwise direction. If you set the screen mode of the wide-screen TV to the full mode, you can watch pictures of normal images [d].

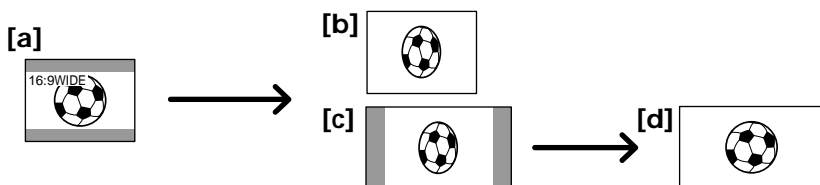

- (1) In the standby mode, press FN to display PAGE1 (p. 20).
- (2) Press MENU, then set 16:9WIDE to ON in  in the menu settings (p. 105).

Использование широкоэкрannого режима

Вы можете записывать широкоформатное изображение 16:9 для просмотра на широкоэкрannом телевизоре формата 16:9 (16:9WIDE).

Во время записи в режиме 16:9WIDE на экране появятся черные полосы [a]. Изображение во время воспроизведения на обычном телевизоре [b] или на широкоэкрannом телевизоре [c] будет сжато по ширине. Если Вы установите экранный режим широко экранного телевизора в полноэкранный режим, Вы сможете наблюдать изображения нормального размера [d].

- (1) В режиме готовности нажмите кнопку FN для отображения PAGE1 (стр. 20).
- (2) Нажмите кнопку MENU, а затем установите 16:9WIDE на ON в  в установках меню (стр. 105).

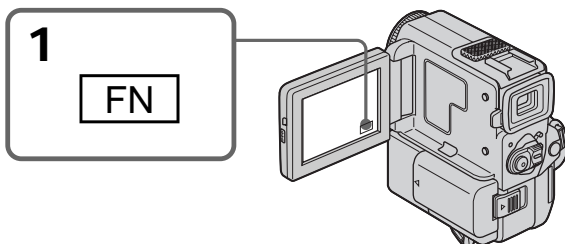

To return to FN

Press EXIT.

To cancel the wide mode

Set 16:9WIDE to OFF in the menu settings.

In the wide mode, you cannot select the following functions:

- Old movie
- Bounce

During recording

You cannot select or cancel the wide mode. When you cancel the wide mode, set your camcorder to the standby mode and then set 16:9WIDE to OFF in the menu settings.

Для возврата в положение FN

Нажмите кнопку EXIT.

Для отмены широкоэкрannого режима

Установите команду 16:9WIDE в положение OFF в установках меню.

В широкоэкрannом режиме Вы не можете выбрать следующие функции:

- Старинного кино
- Перескакивания

Во время записи

Вы не можете выбрать или отменить широкоэкранный режим. Если Вы отмените широкоэкранный режим, установите Вашу видеокамеру в режим ожидания, а затем установите режим 16:9WIDE в положение OFF в установках меню.

Using the fader function

You can fade in or out to give your recording a professional appearance.

Использование функции фейдера

Вы можете выполнять плавное введение и выведение изображения, чтобы придать Вашей съемке профессиональный вид.

[a]

STBY

REC

NORM. FADER (fader) / (фейдер)



MOSC.FADER (mosaic) / (мозаика)



BOUNCE*
(Fade in only) /
(только плавное
введение изображения)



OVERLAP
(Fade in only) /
(только плавное
введение изображения)



WIPE**
(Fade in only) /
(только плавное
введение изображения)



DOT
(Fade in only) /
(только плавное
введение изображения)

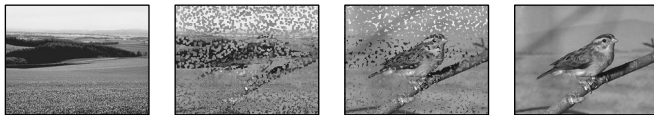

[b]

STBY

REC

MONOTONE

When fading in, the picture gradually changes from black-and-white to colour.
When fading out the picture gradually changes from colour to black-and-white.

* You can use this function only when D ZOOM is set to OFF in the menu settings.

** The sound is not wiped away.

MONOTONE

При введении изображение будет постепенно изменяться от черно-белого до цветного.
При выведении изображение будет постепенно изменяться от цветного до черно-белого.

* Вы можете использовать эту функцию, только если команда D ZOOM установлена в положение OFF в установках меню.

** Звук при этом не убирается.

Using the fader function

- (1) When fading in [a]
In the standby mode, press FN to display PAGE1 (p. 20).
When fading out [b]
In the recording mode, press FN to display PAGE1 (p. 20).
- (2) Press FADER. The screen to select the fader mode appears.
- (3) Select a desired fader mode.
- (4) Press \Rightarrow OK to return to PAGE1, and press EXIT to return to FN.
The fader indicator you selected flashes.
- (5) Press START/STOP. After the fade in/out is carried out, your camcorder automatically returns to the normal mode.

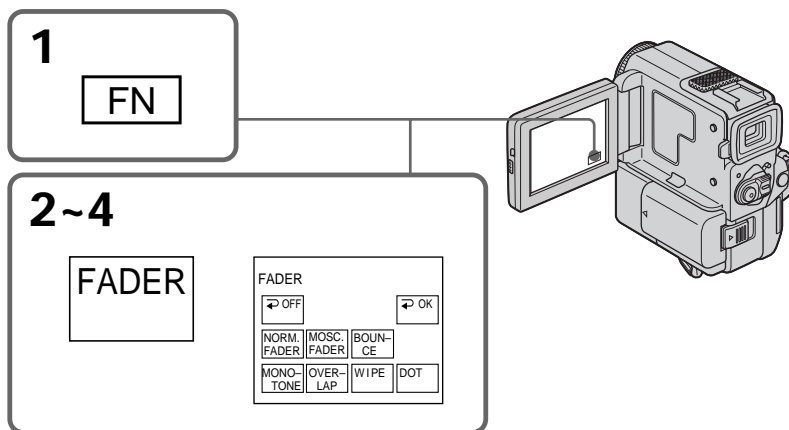

To cancel the fader function

After the fade in/out is carried out : Your camcorder automatically returns to the normal mode.

Before the fade in/out is carried out : Before pressing START/STOP, press \Rightarrow OFF to return to PAGE1, and press EXIT to return to FN.

Использование функции фейдера

- (1) При введении изображения [a]
В режиме готовности нажмите кнопку FN для отображения PAGE1 (стр. 20).
При выведении изображения [b]
В режиме записи нажмите кнопку FN для отображения PAGE1 (стр. 20).
- (2) Нажмите кнопку FADER. Появится экран выбора режима фейдера.
- (3) Выберите желаемый режим фейдера.
- (4) Нажмите \Rightarrow OK для возврата к PAGE1, и нажмите кнопку EXIT для возврата в положение FN.
Индикатор выбранного Вами фейдера будет мигать.
- (5) Нажмите кнопку START/STOP. После выполнения введения/выведения изображения ваша видеокамера автоматически вернется к нормальному режиму.

Для отмены функции фейдера

После того, как выполнено введение/выведение изображения: Ваша видеокамера автоматически вернется в обычный режим.

Перед выполнением введения/выведения изображения: Перед нажатием START/STOP нажмите \Rightarrow OFF для возврата к PAGE1, и нажмите кнопку EXIT для возврата в положение FN.

Using the fader function

Note

You cannot use the following functions while using the fader function. Also, you cannot use the fader function while using the following functions.

- Digital effect
- Low lux mode of PROGRAM AE (Overlap, Wipe or Dot function only)
- Super NightShot
- Tape Photo recording

When the OVERLAP, WIPE or DOT indicator appears

Your camcorder automatically stores the image recorded on a tape. At this stage, the picture may not be recorded clearly, depending on the tape condition.

While using the bounce function, you cannot use the following functions:

- Exposure
- Focus
- Zoom
- Picture effect

Note on the bounce function

The BOUNCE indicator does not appear in the following mode or functions:

- D ZOOM is set to 20× or 40× in the menu settings
- 16:9 wide
- Picture effect
- PROGRAM AE

While in MEMORY mode (DCR-PC5E only)

You cannot use the fader function.

Использование функции фейдера

Примечание

Вы не можете использовать следующие функции во время использования функции фейдера. Также, Вы не можете использовать функцию фейдера во время использования следующих функций.

- Цифровой эффект
- Режим низкой освещенности PROGRAM AE (только функция наложения, вытеснения шторкой или точечного изображения)
- Ночная суперсъемка
- Фотосъемка на ленту

Если появится индикатор OVERLAP, WIPE или DOT

Ваша видеокамера автоматически сохранит изображение на ленте. На этом этапе изображение может быть записано нечетко в зависимости от от состояния ленты.

Во время использования функции перескакивания Вы не можете использовать следующие функции:

- Экспозиция
- Фокусировка
- Трансфокация
- Эффект изображения

Примечание по функции перескакивания

Индикатор BOUNCE не появляется в следующих режимах или при использовании следующих функций:

- Команда D ZOOM установлена в положение 20× или 40× в установках меню
- Широкоэкранный режим 16:9
- Эффект изображения
- PROGRAM AE

Во время режима MEMORY (только модель DCR-PC5E)

Вы не можете использовать функцию фейдера.

Using special effects – Picture effect

You can digitally process images to obtain special effects like those in films or on the TV.

NEG. ART [a] : The colour and brightness of the picture are reversed.

SEPIA : The picture is sepia.

B&W : The picture is monochrome (black-and-white).

SOLARIZE [b] : The light intensity is clearer, and the picture looks like an illustration.

PASTEL [c] : The contrast of the picture is emphasized, and the picture looks like an animated cartoon.

MOSAIC [d] : The picture is mosaic.

Использование специальных эффектов – Эффект изображения

Вы можете выполнять обработку изображения цифровым методом для получения специальных эффектов, как в кинофильмах или на экранах телевизоров.

NEG. ART [a] : Цвет и яркость изображения будут негативными.

SEPIA : Изображение будет в цвете сепии.

B&W : Изображение будет монохроматическим (черно-белым).

SOLARIZE [b] : Яркость света будет усиленной, а изображение будет выглядеть как иллюстрация.

PASTEL [c] : Подчеркивается контрастность изображения, которому придается мультипликационный вид.

MOSAIC [d] : Изображение будет мозаическим.

[a]



[b]



[c]



[d]



(1) In CAMERA mode, press FN to display PAGE1 (p. 20).

(2) Press MENU, then select P EFFECT in  in the menu settings to select a desired picture effect mode (p. 105).

(1) В режиме CAMERA нажмите кнопку FN для отображения PAGE1 (стр. 20).

(2) Нажмите кнопку MENU, а затем выберите P EFFECT в  в установках меню для выбора желаемого режима эффекта изображения (стр. 105).

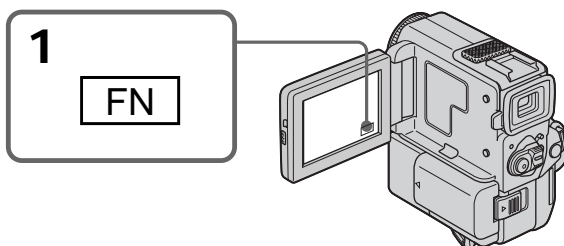

Using special effects – Picture effect

To return to FN

Press EXIT.

To turn the picture effect function off

Select OFF in P EFFECT in the menu settings.

While using the picture effect function

You cannot select the old movie mode with DIG EFFT.

When you turn the power off

Your camcorder automatically returns to the normal mode.

Использование специальных эффектов – Эффект изображения

Для возврата в положение FN

Нажмите кнопку EXIT.

Для выключения функции эффекта изображения

Выберите OFF в установках меню P EFFECT.

При использовании функции эффекта изображения

Вы не можете выбрать режим старинного кино с помощью функции DIG EFFT.

Если Вы выключите питание

Ваша видеокамера автоматически вернется в обычный режим.

Using special effects – Digital effect

You can add special effects to recorded pictures using the various digital functions. The sound is recorded normally.

STILL

You can record a still picture so that it is superimposed on a moving picture.

FLASH (FLASH MOTION)

You can record still pictures successively at constant intervals.

LUMI. (LUMINANCEKEY)

You can swap a brighter area in a still picture with a moving picture.

TRAIL

You can record a picture so that an incidental image like a trail is left.

SLOW SHTR (SLOW SHUTTER)

You can slow down the shutter speed. The slow shutter mode is good for recording dark pictures more brightly. However, the picture may be less clear.

OLD MOVIE

You can add an old movie type atmosphere to pictures. Your camcorder automatically sets the wide mode to ON, picture effect to SEPIA, and the appropriate shutter speed.

Использование специальных эффектов – Цифровой эффект

Вы можете добавлять специальные эффекты к записываемому изображению с помощью разных цифровых функций. Записываемый звук будет обычным.

STILL

Вы можете записывать неподвижное изображение, которое можно налагать на подвижное изображение.

FLASH (FLASH MOTION)

Вы можете записывать неподвижные изображения в последовательности через определенные интервалы.

LUMI. (LUMINANCEKEY)

Вы можете изменять яркие места на неподвижном изображении на подвижные изображения.

TRAIL

Вы можете записывать изображение с эффектом запаздывания.

SLOW SHTR (SLOW SHUTTER)

Вы можете замедлить скорость затвора. Режим медленного затвора является подходящим для записи темных изображений в более ярком свете. Однако изображение может быть менее четким.

OLD MOVIE

Вы можете создавать атмосферу старинного кинофильма для Ваших изображений. Видеокамера автоматически устанавливает широкоформатный режим на ON, эффект изображения в положение SEPIA и надлежащую скорость затвора.

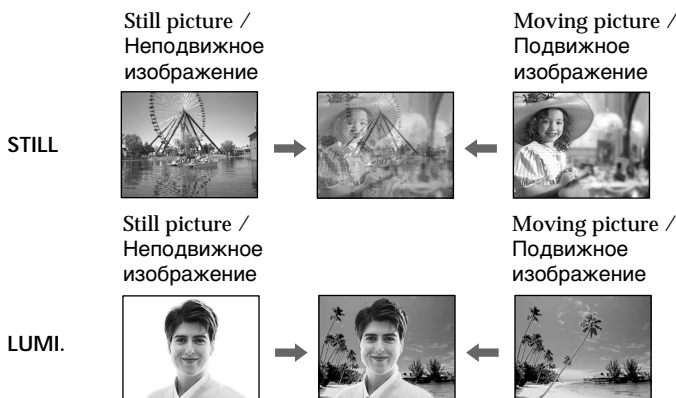

Using special effects - Digital effect

- (1) In CAMERA mode, press FN to display PAGE1 (p. 20).
- (2) Press DIG EFFT. The screen to select a desired digital effect mode appears.
- (3) Select a desired digital effect mode. In the STILL and LUMI. modes, the still picture is stored in memory.
- (4) Press -/+ to adjust the effect.

Items to adjust

STILL	The rate of the still picture you want to superimpose on the moving picture
FLASH	The interval of flash motion
LUMI.	The colour scheme of the area in the still picture which is to be swapped with a moving picture
TRAIL	The vanishing time of the incidental image
SLOW SHTR	Shutter speed. The larger the shutter speed number, the slower the shutter speed.
OLD MOVIE	No adjustment necessary

- (5) Press ↵OK to return to PAGE1.

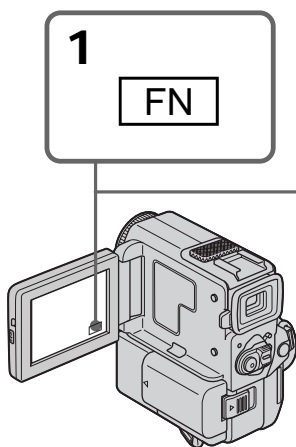

2~4

DIG
EFFT

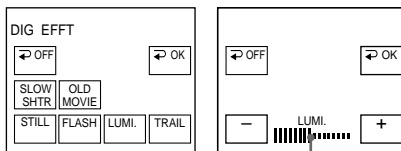

The bar appears when setting following digital effect modes : STILL, FLASH, LUMI., TRAIL. /
Полоса появляется при установке следующих режимов цифрового эффекта: STILL, FLASH, LUMI., TRAIL.

To return to FN

Press EXIT.

To cancel the digital effect

Press ↵OFF to return to PAGE1.

Использование специальных эффектов – Цифровой эффект

- (1) В режиме CAMERA нажмите кнопку FN для отображения PAGE1 (стр. 20).
- (2) Нажмите DIG EFFT. Появится экран для выбора желаемого режима цифрового эффекта.
- (3) Выберите желаемый режим цифрового эффекта. В режимах STILL и LUMI неподвижное изображение будет сохранено в памяти.
- (4) Нажмите -/+ для регулировки эффекта.

Пункты для регулировки

STILL	Интенсивность неподвижного изображения, которое Вы хотите наложить на подвижное изображение
FLASH	Интервал прерывистого движения
LUMI.	Цветовая гамма участка на неподвижном изображении, который будет заменен на подвижное изображение
TRAIL	Время исчезания побочного изображения
SLOW SHTR	Скорость затвора. Чем больше величина скорости затвора, тем медленнее скорость затвора
OLD MOVIE	Регулировка не требуется

- (5) Нажмите кнопку ↵ OK для возврата в положение PAGE1.

Для возврата в положение FN

Нажмите кнопку EXIT.

Для отмены цифрового эффекта

Нажмите ↵ OFF для возврата к PAGE1.

Using special effects – Digital effect

Notes

- The following functions do not work during digital effect:
 - Fader
 - Low lux mode of PROGRAM AE
 - Tape Photo recording
 - Super NightShot
- The following function does not work in the slow shutter mode:
 - PROGRAM AE
- The following functions do not work in the old movie mode:
 - 16:9 wide
 - Picture effect
 - PROGRAM AE

When you turn the power off

The digital effect will be automatically canceled.

When recording in the slow shutter mode

Auto focus may not be effective. Focus manually using a tripod.

Shutter speed

Shutter speed number	Shutter speed
SLOW SHTR 1	1/25
SLOW SHTR 2	1/12
SLOW SHTR 3	1/6
SLOW SHTR 4	1/3

Использование специальных эффектов – Цифровой эффект

Примечания

- Следующие функции не работают при использовании цифрового эффекта:
 - Фейдер
 - Режим низкой освещенности PROGRAM AE
 - Фотосъемка на ленту
 - Ночная суперсъемка
- Следующая функция не работает в режиме медленного затвора:
 - PROGRAM AE
- Следующие функции не работают в режиме старинного кино:
 - Широкоэкранный режим 16:9
 - Эффект изображения
 - PROGRAM AE

При выключении питания

Цифровой эффект будет автоматически отменен.

При записи в режиме медленного затвора

Автоматическая фокусировка может быть не эффективной. Выполните фокусировку вручную, используя треногу.

Скорость затвора

Величина скорости затвора	Скорость затвора
SLOW SHTR 1	1/25
SLOW SHTR 2	1/12
SLOW SHTR 3	1/6
SLOW SHTR 4	1/3

Using the PROGRAM AE function

You can select PROGRAM AE (Auto Exposure) mode to suit your specific shooting requirements.

Spotlight mode

This mode prevents people's faces, for example, from appearing excessively white when shooting subjects lit by strong light in the theatre.

Soft portrait mode

This mode brings out the subject while creating a soft background for subjects such as people or flowers.

Sports lesson mode

This mode minimizes shake on fast-moving subjects such as in tennis or golf.

Beach & ski mode

This mode prevents people's faces from appearing dark in strong light or reflected light, such as at a beach in midsummer or on a ski slope.

Sunset & moon mode

This mode allows you to maintain atmosphere when you are recording sunsets, general night views, fireworks displays and neon signs.

Landscape mode

This mode is for when you are recording distant subjects such as mountains and prevents your camcorder from focusing on glass or metal mesh in windows when you are recording a subject behind glass or a screen.

Low lux mode

This mode makes subjects brighter in insufficient light.

Использование функции PROGRAM AE

Вы можете выбрать режим PROGRAM AE (автоматическая экспозиция) в соответствии со специфическими требованиями к съемке.

Режим прожекторного освещения

Данный режим предотвращает, к примеру, лица людей от появления в чрезмерно белом свете при выполнении съемки людей, освещенных сильным светом в театре.

Мягкий портретный режим

Данный режим позволяет выделить объект путем создания мягкого фона для объектов, как например, цветы.

Режим спортивных состязаний

Этот режим позволяет минимизировать дрожание при съемке быстро движущихся предметов, например, при игре в теннис или гольф.

Пляжный и лыжный режим

Этот режим предотвращает появление темных лиц людей в зоне сильного света или отраженного света, например, на пляже в разгар лета или на снежном склоне.

Режим захода солнца и луны

Этот режим позволяет в точности отражать обстановку при съемке заходов солнца, общих ночных видов, фейерверков и неоновых реклам.

Ландшафтный режим

Этот режим позволяет выполнять съемку отдаленных объектов, таких как горы, например, и предотвращает фокусировку видеокамеры на стекло или металлическую решетку на окнах, когда Вы выполняете запись объектов позади стекла или решетки.

Режим низкой освещенности

Этот режим делает объекты ярче при недостаточном освещении.



Using the PROGRAM AE function

- (1) In the standby/memory camera (DCR-PC5E only) mode, press FN to display PAGE1 (p. 20).
- (2) Press MENU, then select a desired PROGRAM AE mode in  in the menu settings (p. 105).

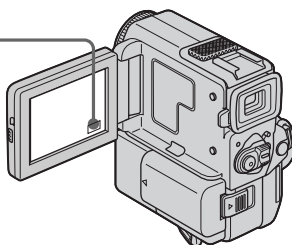

Использование функции PROGRAM AE

- (1) В режиме ожидания/памяти камеры (только модель DCR-PC5E) нажмите кнопку FN для отображения PAGE1 (стр. 20).
- (2) Нажмите MENU, а затем выберите желаемый режим PROGRAM AE в  в установках меню (стр. 105).

To return to FN

Press EXIT.

Для возврата в положение FN

Нажмите кнопку EXIT.

To turn the PROGRAM AE function off

Select AUTO in PROGRAM AE in the menu settings.

Для выключения функции PROGRAM AE

Выберите AUTO в PROGRAM AE в установках меню.

Notes

- In the spotlight, sports lesson and beach & ski modes, you cannot take close-ups. This is because your camcorder is set to focus only on subjects in the middle to far distance.
- In the sunset & moon and landscape modes, your camcorder is set to focus only on distant subjects.
- The following functions do not work in the PROGRAM AE mode:
 - Slow shutter
 - Old movie
 - Bounce
- The following functions do not work in the low lux mode:
 - Digital effect
 - Memory overlap
 - Overlap
 - Wipe
 - Dot
- While setting the NIGHTSHOT to ON, the PROGRAM AE function does not work. (The indicator flashes.)
- While shooting in the memory camera mode (DCR-PC5E only), the low lux and sports lesson modes do not work. (The indicator flashes.)

Примечания

- В режимах прожекторного освещения, спортивных состязаний, а также в пляжном и лыжном режиме Вы не можете выполнять съемку крупным планом. Это объясняется тем, что Ваша видеокамера настроена для фокусировки только на объекты, находящиеся на среднем и дальнем расстояниях.
- В режиме захода солнца и луны, а также в ландшафтном режиме Ваша видеокамера настроена на фокусировку только на дальние объекты.
- Следующие функции не работают в режиме PROGRAM AE:
 - Медленный затвор
 - Старинное кино
 - Перескакивание
- Следующие функции не работают в режиме низкой освещенности:
 - Цифровой эффект
 - Наложение из памяти
 - Наложение изображения
 - Вытеснение шторкой
 - Точечное изображение
- Во время установки NIGHTSHOT в положение ON функция PROGRAM AE не будет работать. (Индикатор будет мигать.)
- Во время съемки в режиме памяти камеры (только модель DCR-PC5E) режимы низкой освещенности и спортивных состязаний не будут работать. (Индикатор будет мигать.)

Using the PROGRAM AE function

While WHT BAL is set to AUTO in the menu settings

The white balance is adjusted even if the PROGRAM AE function is selected.

Even if the PROGRAM AE function is selected

You can adjust the exposure.

If you are recording under a discharge tube such as a fluorescent lamp, sodium lamp or mercury lamp

Flickering or changes in colour may occur in the following modes. If this happens, turn the PROGRAM AE function off.

- Soft portrait mode
- Sports lesson mode

Использование функции PROGRAM AE

Если команда WHT BAL установлена в положение AUTO в установках меню

Баланс белого будет отрегулирован, даже если выбрана функция PROGRAM AE.

Если выбрана функция PROGRAM AE

Вы можете отрегулировать экспозицию.

Если Вы выполняете запись при использовании газоразрядной лампы, как например, люминисцентной лампы, натриевой лампы или ртутной лампы

В следующих режимах может возникнуть мерцание или изменения в цвете. Если это произойдет, выключите функцию PROGRAM AE.

- Мягкий портретный режим
- Режим спортивных состязаний

Adjusting the exposure manually

You can manually adjust and set the exposure. Adjust the exposure manually in the following cases:

- The subject is backlit
- To shoot the bright subject and dark background
- To record dark pictures (e.g. night scenes) faithfully

- (1) In the CAMERA/memory camera (DCR-PC5E only) mode, press FN to display PAGE1 (p. 20).
- (2) Press EXPOSURE. The screen to adjust the exposure appears.
- (3) Press MANUAL, then adjust the exposure using -/+.
- : to dim
+ : to brighten
- (4) Press ↵ OK to return to PAGE1.

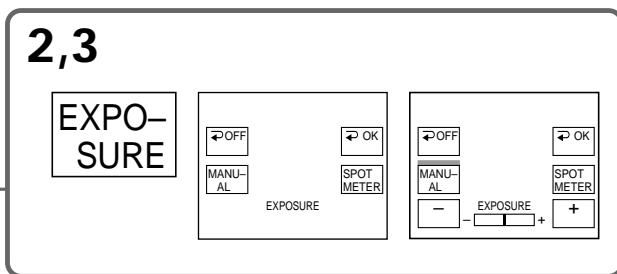
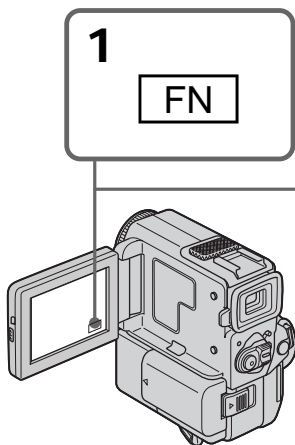

Регулировка экспозиции вручную

Вы можете отрегулировать и установить экспозицию вручную.

Отрегулируйте экспозицию вручную в следующих случаях:

- Объект на фоне задней подсветки
- Для съемки яркого объекта на темном фоне
- Для записи темных изображений (например, ночных сцен) с большой достоверностью

- (1) В режиме CAMERA/памяти камеры (только модель DCR-PC5E) нажмите кнопку FN для отображения PAGE1 (стр. 20).
- (2) Нажмите EXPOSURE. Появится экран для регулировки экспозиции.
- (3) Нажмите MANUAL, а затем отрегулируйте экспозицию с использованием -/+.
-: темнее
+: ярче
- (4) Нажмите ↵ OK для возврата к PAGE1.

To return to FN

Press EXIT.

To return to the automatic exposure mode

Press ↵ OFF to return to PAGE1.

Note

When you adjust the exposure manually, the backlight function does not work.

If you change the PROGRAM AE mode or slide NIGHTSHOT to ON

Your camcorder automatically returns to the automatic exposure mode.

Для возврата в положение FN

Нажмите кнопку EXIT.

Для возврата в режим автоматической экспозиции

Нажмите ↵ OFF для возврата к PAGE1.

Примечание

При выполнении регулировки вручную функция задней подсветки не работает.

Если Вы измените режим PROGRAM AE или передвинете переключатель NIGHTSHOT в положение ON

Ваша видеокамера автоматически вернется в режим автоматической экспозиции.

Using the spot light-metering mode – Flexible Spot Meter

You can take a picture with the appropriate exposure automatically for just the point you want to focus on. Use the Flexible Spot Meter mode in the following cases:

- The subject is backlit
- When there is strong contrast between the subject and background such as with a subject that is on stage and lighted by a spotlight.

- (1) In the CAMERA/memory camera (DCR-PC5E only) mode, press FN to display PAGE1 (p. 20).
- (2) Press EXPOSURE. The screen to adjust the exposure appears.
- (3) Press SPOT METER. The SPOT METER screen appears.
- (4) Press the desired area in the frame on the LCD screen.
The SPOT METER indicator flashes on the LCD screen. When the indicator turns to light, the exposure of the point you selected is adjusted.
- (5) Press \rightarrow OK to return to PAGE1.

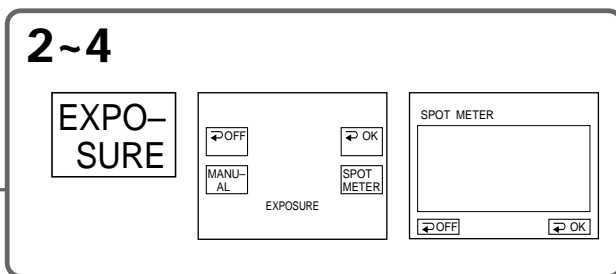
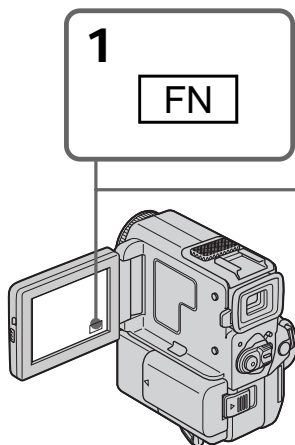

To return to FN

Press EXIT.

To return to the automatic exposure mode

Press \rightarrow OFF to return to PAGE1.

Использование режима точечной фотоэкспонетрии – Универсальный точечный фотоэкспонетр

Вы можете снять изображение с надлежащей автоматической экспозицией точно для точки, на которую Вы хотите выполнить фокусировку. Используйте режим универсального точечного фотоэкспонетра в следующих случаях:

- Объект освещен задней подсветкой
- Когда существует сильный контраст между объектом и фоном, как например, объект, который находится на сцене и освещен прожекторным освещением.

- (1) В режиме CAMERA/памяти камеры (только модель DCR-PC5E) нажмите кнопку FN для отображения PAGE1 (стр. 20).
- (2) Нажмите кнопку EXPOSURE. Появится экран для регулировки экспозиции.
- (3) Нажмите кнопку SPOT METER. Появится экран SPOT METER.
- (4) Нажмите желаемое место в рамке на экране ЖКД.
Индикатор SPOT METER будет мигать на экране ЖКД. Когда индикатор станет гореть, экспозиция для выбранной Вами точки будет отрегулирована.
- (5) Нажмите \rightarrow OK для возврата к PAGE1.

Для возврата в положение FN

Нажмите кнопку EXIT.

Для возврата к режиму автоматической экспозиции

Нажмите \rightarrow OFF для возврата к PAGE1.

Using the spot light-metering mode – Flexible Spot Meter

Notes

- When the Flexible Spot Meter mode is in use, the backlight function does not work.
- Once you adjust the exposure, the exposure is fixed.

If you change the PROGRAM AE mode or slide NIGHTSHOT to ON

Your camcorder automatically returns to the automatic exposure mode.

Использование режима точечной фотоэкспонетрии – Универсальный точечный фотоэкспонетр

Примечания

- Когда используется режим универсального точечного фотоэкспонетра, функция задней подсветки работать не будет.
- Если Вы отрегулируете экспозицию, то экспозиция будет зафиксирована.

Если Вы измените режим PROGRAM AE или передвините NIGHTSHOT в положение ON

Ваша видеокамера автоматически вернется к режиму автоматической экспозиции.

Focusing manually



You can gain better results by manually adjusting the focus in the following cases:

- The autofocus mode is not effective when shooting
 - subjects through glass coated with water droplets
 - horizontal stripes
 - subjects with little contrast with backgrounds such as walls and sky
- When you want to change the focus from a subject in the foreground to a subject in the background
- Shooting a stationary subject when using a tripod

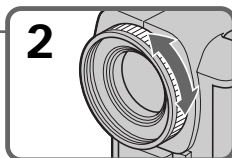
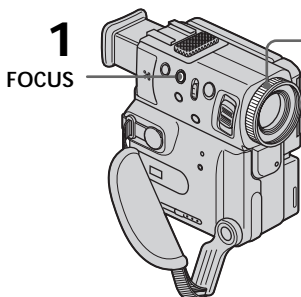

- (1) Press FOCUS lightly in the CAMERA/memory camera (DCR-PC5E only) mode. The  indicator appears.
- (2) Turn the focus ring to sharpen focus.



To return to the autofocus mode
Press FOCUS lightly to turn off , , or  indicator.



Фокусировка вручную

Вы можете получить лучшие результаты путем регулировки вручную в следующих случаях:

- Режим автоматической фокусировки является неэффективным при выполнении съемки
 - объектов через покрытое каплями стекло
 - горизонтальных полос
 - объектов с малой контрастностью на таком фоне, как стена или небо
- Если Вы хотите выполнить изменение фокусировки с объекта на переднем плане на объект на заднем плане
- При выполнении съемки стационарных объектов с использованием треноги

- (1) Слегка нажмите FOCUS режиме CAMERA/памяти камеры (только модель DCR-PC5E). Появится индикатор .
- (2) Поверните кольцо фокусировки для получения четкой фокусировки.

Для возвращения в режим автоматической фокусировки

Слегка нажмите FOCUS для выключения индикатора , , или .

Фocusing manually

To record distant subjects

When you press FOCUS down to INFINITY. The lens focuses on and ▲ indicator appears. When you release FOCUS, your camcorder returns to the manual focus mode. Use this mode when your camcorder focuses on near objects even though you are trying to shoot a distant object.

To focus precisely

It is easier to focus on the subject if you adjust the zoom to shoot at the “W” (wide-angle) after focusing at the “T” (telephoto) position.

When you shoot close to the subject

Focus at the end of the “W” (wide-angle) position.

 changes as follows:

- ▲ when recording a distant subject.
- when the subject is too close to focus on.

Фокусировка вручную

Для съемки удаленных объектов

Если Вы нажмете вниз кнопку FOCUS в положение INFINITY. Объектив выполнит фокусировку, и появится индикатор ▲. Если Вы отпустите кнопку FOCUS, Ваша видеокамера вернется в режим ручной фокусировки. Используйте этот режим, если Ваша видеокамера выполняет фокусировку на ближние объекты, даже если Вы пытаетесь выполнить съемку отдаленного объекта.

Для точной фокусировки

Это облегчит фокусировку, если Вы отрегулируете вариообъектив для выполнения съемки в положении “W” (широкоугольном) после фокусировки в положении “T” (телефоту).

Если Вы выполняете съемку вблизи объекта

Выполните фокусировку в конце положения “W” (широкоугольное).

 изменяется следующим образом:

- ▲ при записи удаленного объекта.
- если объект находится слишком близко, чтобы выполнить фокусировку на него.

Playing back a tape with picture effects

During playback, you can process a scene using the picture effect functions: NEG.ART, SEPIA, B&W and SOLARIZE.

- (1) In the playback mode or the playback pause mode, press FN to display PAGE1 (p. 20).
- (2) Press MENU, then select P EFFECT in  in the menu settings to select a desired picture effect mode (p. 105).
Refer to page 52 for details of each picture effect function.

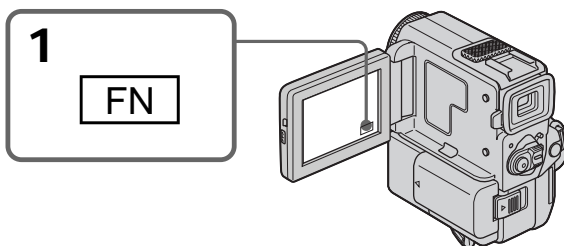

To return to FN

Press EXIT.

To cancel the picture effect function

Set P EFFECT to OFF in the menu settings.

Notes

- You cannot process externally input scenes using the picture effect function.
- To record pictures that you have processed using the picture effect function, record the pictures on the VCR using your camcorder as a player.

Pictures processed by the picture effect function

Pictures processed by the picture effect function are not output through the  DV OUT jack.

When you set the POWER switch to OFF or stop playing back

The picture effect function is automatically canceled.

Воспроизведение ленты с эффектами изображения

Во время воспроизведения, Вы можете видеоизменять изображение с помощью функций: NEG.ART, SEPIA, B&W и SOLARIZE.

- (1) В режиме воспроизведения или в режиме паузы воспроизведения нажмите кнопку FN для отображения PAGE1 (стр. 20).
- (2) Нажмите кнопку MENU, а затем выберите P EFFECT в  в установках меню для выбора желаемого режима эффекта изображения (стр. 105).
См. стр. 52 для получения подробностей относительно каждой функции эффекта изображения.

Для возврата в положение FN

Нажмите кнопку EXIT.

Для отмены функции эффектов изображения

Установите команду P EFFECT в положение OFF в установках меню.

Примечания

- Вы не можете видеоизменять введенные из внешнего источника изображения с помощью функции эффектов изображения.
- Для записи изображений, которые Вы видеоизменили с помощью функции эффектов изображения, запишите изображения на KVM, используя Вашу видеокамеру в качестве плейера.

Изображения, видеоизмененные с помощью функции эффектов изображения

Изображения, видеоизмененные с помощью функции эффектов изображения, не передаются через выходное гнездо  DV OUT.

Если Вы установили переключатель POWER в положение OFF или остановили воспроизведение

Функция эффектов изображения будет автоматически отменена.

Playing back a tape with digital effects

During playback, you can process a scene using the digital effect functions: STILL, FLASH, LUMI. and TRAIL.

- (1) In the playback/playback pause mode, press FN and select PAGE2 (p. 20).
- (2) Press DIG EFFT. The screen to select a desired digital effect mode appears.
- (3) Select a desired digital effect mode. In the STILL or LUMI. mode, the picture where you select the mode is stored in memory as a still picture.
- (4) Press -/+ to adjust the effect. Refer to page 54 for details.
- (5) Press \rightarrow OK to return to PAGE2.

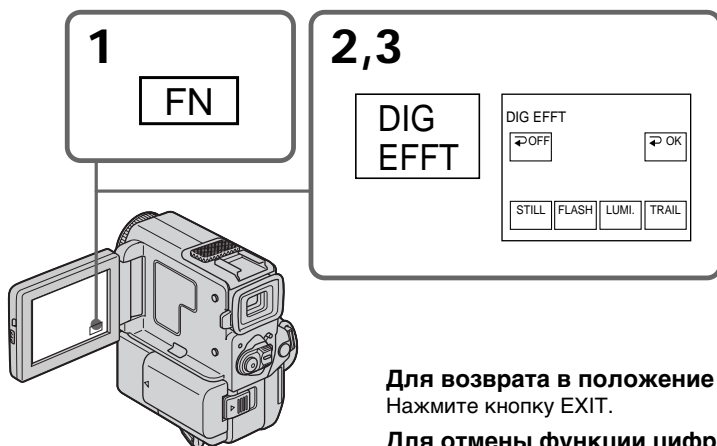

To return to FN

Press EXIT.

To cancel the digital effect function

Press \rightarrow OFF to return to PAGE2.

Notes

- You cannot process externally input scenes using the digital effect function.
- To record pictures that you have processed using the digital effect, record the pictures on the VCR using your camcorder as a player.

Pictures processed by the digital effect function

Pictures processed by the digital effect function are not output through the \square DV OUT jack.

When you set the POWER switch to OFF or stop playing back

The digital effect function is automatically canceled.

Воспроизведение ленты с цифровыми эффектами

Во время воспроизведения, Вы можете видоизменять изображение с помощью функций: STILL, FLASH, LUMI. и TRAIL.

- (1) В режиме воспроизведения/паузы воспроизведения нажмите кнопку FN для выбора PAGE2 (стр. 20).
- (2) Нажмите DIG EFFT. Появится экран для выбора желаемого режима цифрового эффекта.
- (3) Выберите желаемый режим цифрового эффекта. В режиме STILL или LUMI. изображение в том месте, где Вы выбрали режим запоминается в памяти в качестве неподвижного изображения.
- (4) Нажмите -/+ для регулировки эффекта. См. стр. 54 для узнавания подробностей.
- (5) Нажмите \rightarrow OK для возврата к PAGE2.

Для возврата в положение FN

Нажмите кнопку EXIT.

Для отмены функции цифровых эффектов

Нажмите \rightarrow OFF для возврата к PAGE2.

Примечания

- Вы не можете видоизменять введенные из внешнего источника изображения с помощью функции цифровых эффектов.
- Для записи изображений, которые Вы видоизменили с помощью функции цифровых эффектов, запишите изображения на КВМ, используя Вашу видеокамеру в качестве плеера.

Изображения, видоизмененные с помощью функции цифровых эффектов

Изображения, видоизмененные с помощью функции цифровых эффектов, не передаются через выходное гнездо \square DV OUT.

Если Вы установили переключатель POWER в положение OFF или остановили воспроизведение

Функция цифровых эффектов будет автоматически отменена.

Enlarging images recorded on tapes – PB ZOOM

You can enlarge images recorded on a tape.

- (1) In the playback/playback pause mode, press FN and select PAGE2.
- (2) Press PB ZOOM. The PB ZOOM screen appears.
- (3) Press the area you want to enlarge in the frame on the PB ZOOM screen.
The area you pressed moves to the centre of the screen, and the playback image is enlarged at twice the size. If you press the other area again, the area moves to the centre of the screen.

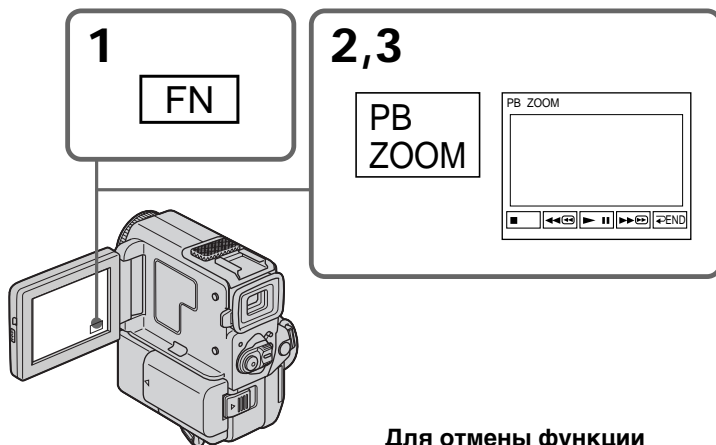

To cancel the PB zoom function

Press \rightarrow END.

Note

You cannot process externally input scenes using the PB zoom function with your camcorder.

While displaying the menu settings or title
The PB zoom function does not work .

The PB zoom function is automatically canceled when you operate the following functions:

- Set the POWER switch to OFF
- Stop playing back

Увеличение изображений, записанных на ленте – PB ZOOM

Вы можете увеличить изображения,
записанные на ленте.

- (1) В режиме воспроизведения/паузы воспроизведения нажмите кнопку FN для выбора PAGE2.
- (2) Нажмите кнопку PB ZOOM. Появится экран PB ZOOM.
- (3) Нажмите область, которую Вы хотите увеличить в рамке на экране PB ZOOM. Область, которую Вы нажали, переместится в центр экрана, и воспроизводимое изображение увеличится до двойного размера. Если Вы снова нажмете другую область, то другая область переместится в центр экрана.

Для отмены функции масштабирования PB

Нажмите \rightarrow END.

Примечание

Вы не сможете обработать вводимые извне эпизоды с использованием функции масштабирования PB на Вашей видеокамере.

Во время отображения установок меню или титра

Функция масштабирования PB не будет работать.

Функция масштабирования PB автоматически отменяется, когда Вы задействуете следующие функции:

- Установите переключатель POWER в положение OFF
- Остановите воспроизведение

Enlarging images recorded on tapes – PB ZOOM

Pictures in the PB zoom

Pictures in the PB zoom mode are not output through the DV OUT jack.

In the PB zoom mode

If you press DISPLAY/ TOUCH PANEL button, the frame on the PB ZOOM screen disappears. If the frame is not displayed, the PB zoom function does not work.

Edge of the enlarged image

The edge of the enlarged image cannot be displayed at the centre of the screen.

Увеличение изображений, записанных на ленте – PB ZOOM

Изображения в режиме масштабирования PB

Изображения в режиме масштабирования PB не поступают на выход через гнездо DV OUT.

В режиме масштабирования PB

Если Вы нажмете кнопку DISPLAY/TOUCH PANEL, то рамка исчезнет с экрана PB ZOOM. Когда рамка не отображается, функция масштабирования PB не будет работать.

Край увеличенного изображения

Край увеличенного изображения не может быть отображен в центре экрана.

Quickly locating a scene using the zero set memory function

Your camcorder goes forward or backward to automatically stop at a desired scene having a tape counter value of "0:00:00". You can do this with the Remote Commander.

- (1) In the playback mode, press DISPLAY on the Remote Commander if the counter is not on the LCD screen or in the viewfinder.
- (2) Press ZERO SET MEMORY on the Remote Commander at the point you want to locate later. The tape counter shows "0:00:00" and the ZERO SET MEMORY indicator flashes.
- (3) Press ■ when you want to stop playback.
- (4) Press ◀ to rewind the tape to the tape counter's zero point. The tape stops automatically when the tape counter reaches approximately zero. The ZERO SET MEMORY indicator disappears and the time code appears.
- (5) Press ▶. Playback starts.

Быстрое отыскание эпизода с помощью функции памяти нулевой отметки

Ваша видеокамера выполняет продвижение вперед или назад с автоматической остановкой в нужном эпизоде, где показание счетчика ленты равно "0:00:00". Вы можете выполнять это с помощью пульта дистанционного управления.

- (1) В режиме воспроизведения нажмите кнопку DISPLAY на пульте дистанционного управления, если счетчик не отображается на экране ЖКД или в видеоскателье.
- (2) Нажмите кнопку ZERO SET MEMORY на пульте дистанционного управления в месте, которое Вы захотите найти позже. Показание счетчика станет равным "0:00:00", и начнет мигать индикатор ZERO SET MEMORY.
- (3) Нажмите кнопку ■, если Вы захотите остановить воспроизведение.
- (4) Нажмите кнопку ◀ для ускоренной перемотки ленты назад к нулевой точке счетчика ленты. Лента остановится автоматически, если счетчик достигнет нулевой отметки. Индикатор ZERO SET MEMORY исчезнет, и появится код времени.
- (5) Нажмите кнопку ▶. Начнется воспроизведение.

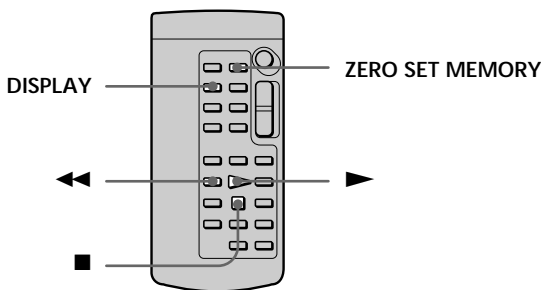

Quickly locating a scene using the zero set memory function

Notes

- When you press ZERO SET MEMORY before rewinding the tape, the zero set memory function will be canceled.
- There may be a discrepancy of several seconds between the time code and the tape counter.
- The zero set memory function may not work when there is a blank portion between pictures on a tape.
- The ZERO SET MEMORY indicator disappears when you press FN.

Zero set memory functions also in the recording standby mode

When you insert a scene in the middle of a recorded tape, press ZERO SET MEMORY at the point you want to end the insertion. Rewind the tape to the insert start point, and start recording. Recording stops automatically at the tape counter zero point. Your camcorder returns to the standby mode.

Быстрое отыскание эпизода с помощью функции памяти нулевой отметки

Примечания

- Если Вы нажмете кнопку ZERO SET MEMORY до начала обратной перемотки ленты, то функция памяти нулевой отметки будет отменена.
- Может быть расхождение в несколько секунд между кодом времени и счетчиком ленты.
- Функция памяти нулевой отметки может не работать в случае, если имеется незаписанный участок между изображениями на ленте.
- Когда Вы нажмете кнопку FN, индикатор ZERO SET MEMORY исчезнет.



Функция памяти нулевой отметки работает также в режиме готовности записи

Если Вы вставите эпизод в середине записанной ленты, нажмите кнопку ZERO SET MEMORY в том месте, где Вы хотите закончить вставку эпизода. Перемотайте ленту к месту начала вставки эпизода и начните запись. Запись остановится автоматически в месте нулевой отметки счетчика. Ваша видеокамера вернется в режим ожидания.

Searching the boundaries of recorded tape by title - Title search

CM only



If you use a tape with cassette memory, you can search for the boundaries of recorded tape by title. You need the Remote Commander for this operation.

- (1) Set the POWER switch to PLAYER.
- (2) Press FN to display PAGE1 (p. 20).
- (3) Press MENU, then set CM SEARCH in  to ON in the menu settings (p. 105). Default setting is ON.
- (4) Press SEARCH MODE on the Remote Commander repeatedly, until the title search indicator appears. The indicator changes as follows: TITLE SEARCH → DATE SEARCH → PHOTO SEARCH → PHOTO SCAN
- (5) Press  or  on the Remote Commander to select the title for playback. Your camcorder automatically starts playback of the scene having the title that you selected.

Поиск границ записи на записанной ленте по титру - Поиск титра

CM only

Если Вы используете ленту с кассетной памятью, Вы можете выполнять поиск границ записи на ленте по титру. Для выполнения этой операции Вам потребуется пульт дистанционного управления.

- (1) Установите переключатель POWER в положение PLAYER.
- (2) Нажмите кнопку FN для отображения PAGE1 (стр. 20).
- (3) Нажмите MENU, а затем установите команду CM SEARCH в  в положение ON в установках меню (стр. 105). Установка по умолчанию соответствует положению ON.
- (4) Нажимайте повторно кнопку SEARCH MODE на пульте дистанционного управления до тех пор, пока не появится индикатор поиска титра. Индикатор будет изменяться следующим образом: TITLE SEARCH → DATE SEARCH → PHOTO SEARCH → PHOTO SCAN
- (5) Нажимайте кнопку  или  на пульте дистанционного управления для выбора титра для воспроизведения. Ваша видеокамера автоматически начнет воспроизведение эпизода с выбранным Вами титром.

Advanced Playback Operations

Усовершенствованные операции воспроизведения

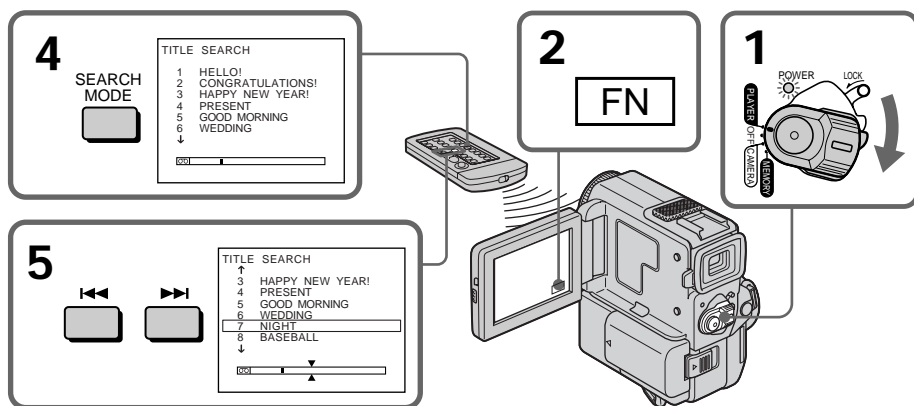

Searching the boundaries of recorded tape by title – Title search



To stop searching

Press **■** on the Remote Commander.

If you use a tape without cassette memory

You cannot superimpose or search a title.

In the mark

- The bar in the  mark indicates the present point on the tape.
- The **X** mark in the  indicates the actual point you are trying to search.

If a tape has a blank portion between recorded portions

The title search function may not work correctly.

To superimpose a title

See page 96.

Поиск границ записи на записанной ленте по титру – Поиск титра



Для остановки поиска

Нажмите кнопку **■** на пульте дистанционного управления.

Если Вы используете ленту без кассетной памяти

Вы не можете выполнять наложение или поиск титра.

В индикаторе

- Полоса в  указывает точку на ленте на настоящий момент.
- Знак **X** в  указывает фактическую точку, которую Вы пытаетесь найти.

Если на ленте имеется незаписанный участок между записанными частями

Функция поиска титра может не работать надлежащим образом.

Для наложения титра

См. стр. 96.



Searching a recording by date – Date search

You can automatically search for the point where the recording date changes and start playback from that point. Use a tape with cassette memory for convenience. You need the Remote Commander for this operation.

Use this function to check where recording dates change or to edit the tape at each recording date.

Searching for the date by using cassette memory

You can use this function only when playing back a tape with cassette memory (p. 154).

- (1) Set the POWER switch to PLAYER.
- (2) Press FN to display PAGE1 (p. 20).
- (3) Press MENU, then set CM SEARCH in  to ON in the menu settings (p. 105). Default setting is ON.
- (4) Press SEARCH MODE on the Remote Commander repeatedly, until the date search indicator appears.
The indicator changes as follows:
TITLE SEARCH → DATE SEARCH → PHOTO SEARCH → PHOTO SCAN
- (5) Press  or  on the Remote Commander to select the date for playback.
Your camcorder automatically starts playback at the beginning of the selected date.

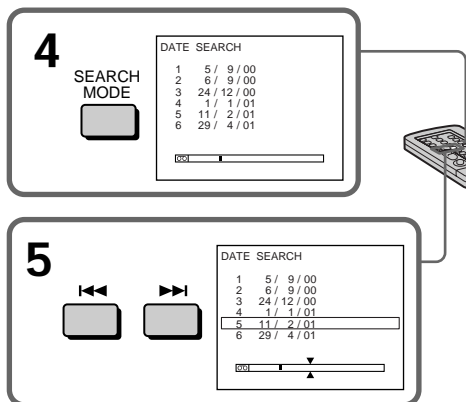

To stop searching



Press  on the Remote Commander.

Поиск записи по дате – Поиск даты

Вы можете выполнять автоматически поиск места, где изменяется дата записи и начинать воспроизведение с этого места. Используйте ленту с кассетной памятью для удобства. Для выполнения этой операции Вам потребуется пульт дистанционного управления. Используйте эту функцию для проверки, где изменяются даты записи, или же для выполнения монтажа ленты в каждом месте записи даты.

Поиск даты с помощью кассетной памяти

Вы можете использовать эту функцию только при воспроизведении ленты с кассетной памятью (стр. 154).

- (1) Установите переключатель POWER в положение PLAYER.
- (2) Нажмите кнопку FN для отображения PAGE1 (стр. 20).
- (3) Нажмите кнопку MENU, а затем установите команду CM SEARCH в  в положение ON в установках меню (стр. 105). Установка по умолчанию соответствует положению ON.
- (4) Нажмите повторно кнопку SEARCH MODE на пульте дистанционного управления до тех пор, пока не появится индикатор поиска даты.
Индикатор будет изменяться следующим образом:
TITLE SEARCH → DATE SEARCH → PHOTO SEARCH → PHOTO SCAN
- (5) Нажмите кнопку  или  на пульте дистанционного управления для выбора даты для воспроизведения.
Ваша видеокамера автоматически начнет воспроизведение в начале выбранной даты.

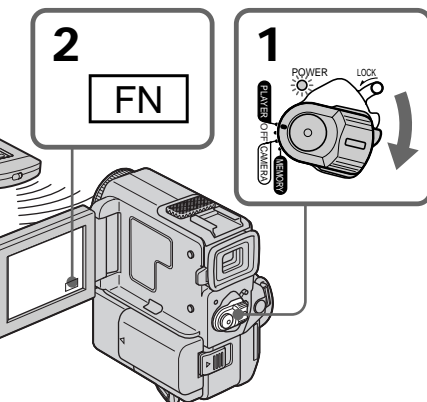





Для остановки поиска

Нажмите кнопку  на пульте дистанционного управления.

Searching a recording by date – Date search

Searching for the date without using cassette memory

- (1) Set the POWER switch to PLAYER.
- (2) Press FN to display PAGE1 (p. 20).
- (3) Press MENU, then set CM SEARCH in  to OFF in the menu settings (p. 105).
- (4) Press SEARCH MODE on the Remote Commander repeatedly, until the date search indicator appears.
The indicator changes as follows:
TITLE SEARCH → DATE SEARCH → PHOTO SEARCH → PHOTO SCAN
- (5) Press  on the Remote Commander to search for the previous date or press  on the Remote Commander to search for the next date. Your camcorder automatically starts playback at the point where the date changes. Each time you press  or , your camcorder searches for the previous or next date.



To stop searching

Press  on the Remote Commander or on your camcorder.

Note

If one day's recording is less than two minutes, your camcorder may not accurately find the point where the recording date changes.

In the mark

- The bar in the  mark indicates the present point on the tape.
- The  mark in the  indicates the actual point you are trying to search.

If a tape has a blank portion between recorded portions





The date search function may not work correctly.

Cassette memory

The tape cassette memory can hold six recording date data. If you search the date among seven or more data, see “Searching for the date without using cassette memory”.

Поиск записи по дате – Поиск даты

Поиск записи по дате без использования кассетной памяти

- (1) Установите переключатель POWER в положение PLAYER.
- (2) Нажмите кнопку FN для отображения PAGE1 (стр. 20).
- (3) Нажмите MENU, а затем становите команду CM SEARCH в  в положение OFF в установках меню (стр. 105).
- (4) Нажимайте повторно кнопку SEARCH MODE на пульте дистанционного управления до тех пор, пока не появится индикатор поиска даты.
Индикатор будет изменяться следующим образом:
TITLE SEARCH → DATE SEARCH → PHOTO SEARCH → PHOTO SCAN
- (5) Нажмите кнопку  на пульте дистанционного управления для поиска предыдущей даты или же нажимайте кнопку  для поиска следующей даты. Ваше видеокамера автоматически начнет воспроизведение в месте, где изменяется дата. Всякий раз при нажатии кнопки  или  Ваша видеокамера выполняет поиск предыдущей или следующей даты.



Для остановки поиска

Нажмите кнопку  на пульте дистанционного управления или на Вашей видеокамере.

Примечание

Если продолжительность записи одного дня менее двух минут, Ваша видеокамера может не точно найти место, где изменяется дата.

В индикаторе

- Полоса в индикаторе  указывает текущее место на ленте.
- Знак  в  указывает фактическую точку, которую Вы пытаетесь найти.

Если на записанной ленте имеются незаписанные участки

Функция поиска даты может работать неправильно.

Кассетная память

Кассетная память на ленте позволяет вместить до шести дат записи. Если Вы осуществляете поиск среди семи или более дат, то см. “Поиск записи по дате без использования кассетной памяти”.



Searching for a photo – Photo search/ Photo scan

You can search for a still picture you have recorded on a mini DV tape (photo search). You can also search for still pictures one after another and display each picture for five seconds automatically regardless of cassette memory (photo scan). Use the Remote Commander for these operations.

Use this function to check or edit still pictures.

Searching for a photo by using cassette memory

You can use this function only when playing back a tape with cassette memory (p. 154).

- (1) Set the POWER switch to PLAYER.
- (2) Press FN to display PAGE1 (p. 20).
- (3) Press MENU, then set CM SEARCH in  to ON in the menu settings (p. 105). Default setting is ON.
- (4) Press SEARCH MODE on the Remote Commander repeatedly, until the photo search indicator appears. The indicator changes as follows: TITLE SEARCH → DATE SEARCH → PHOTO SEARCH → PHOTO SCAN
- (5) Press  or  on the Remote Commander to select the date for playback. Your camcorder automatically starts playback of the photo having the date that you selected.



Поиск фото – Фотопоиск/ Фотосканирование

Вы можете выполнять поиск неподвижного изображения, записанного на ленте mini DV (фотопоиск).

Вы также можете выполнять поиск неподвижных изображений одного за другим и отображать каждое изображение пять секунд автоматически независимо от кассетной памяти (фотосканирование). Используйте пульт дистанционного управления для этих операций. Используйте эту функцию для проверки или монтажа неподвижных изображений.

Поиск фото с помощью кассетной памяти

Вы можете использовать эту функцию только при воспроизведении ленты с кассетной памятью (стр. 154).

- (1) Установите переключатель POWER в положение PLAYER.
- (2) Нажмите кнопку FN для отображения PAGE1 (стр. 20).
- (3) Нажмите MENU, а затем установите команду CM SEARCH в  в положение ON в установках меню (стр. 105). Установка по умолчанию соответствует положению ON.
- (4) Нажимайте повторно кнопку SEARCH MODE на пульте дистанционного управления до тех пор, пока не появится индикатор поиска фото. Индикатор будет изменяться следующим образом: TITLE SEARCH → DATE SEARCH → PHOTO SEARCH → PHOTO SCAN
- (5) Нажмите кнопку  или  на пульте дистанционного управления для выбора даты для воспроизведения. Ваша видеокамера автоматически начнет воспроизведение фото выбранной даты.

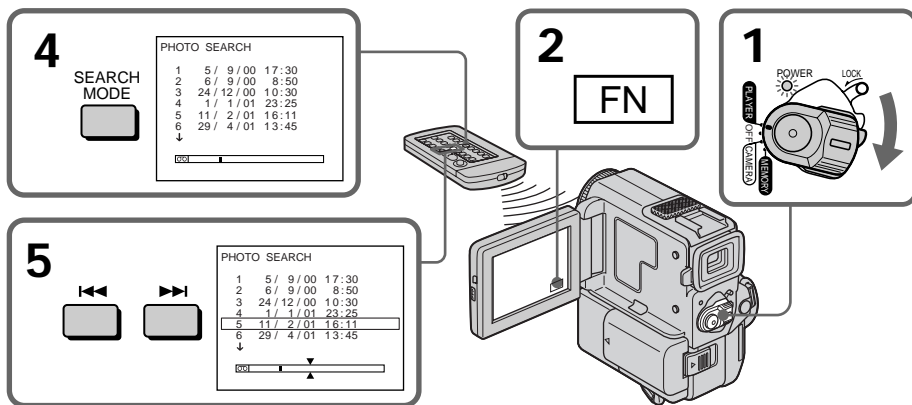

Searching for a photo – Photo search/Photo scan

To stop searching

Press **■** on the Remote Commander.

Searching for a photo without using cassette memory

- (1) Set the POWER switch to PLAYER.
- (2) Press FN to display PAGE1 (p. 20).
- (3) Press MENU, then set CM SEARCH in **[CM]** to OFF in the menu settings (p. 105).
- (4) Press SEARCH MODE on the Remote Commander repeatedly, until the photo search indicator appears.
The indicator changes as follows:
TITLE SEARCH → DATE SEARCH → PHOTO SEARCH → PHOTO SCAN
- (5) Press **◀◀** or **▶▶** on the Remote Commander to select the photo for playback. Each time you press **◀◀** or **▶▶**, your camcorder searches for the previous or next photo. Your camcorder automatically starts playback of the photo.

To stop searching

Press **■** on the Remote Commander or on your camcorder.

In the **[00]** mark

- The bar in the **[00]** mark indicates the present point on the tape.
- The **X** mark in the **[00]** indicates the actual point you are trying to search.

If a tape has a blank portion between recorded portions

The photo search function may not work correctly.

The available number of photos that can be searched using the cassette memory

The available number is up to 12 photos.

However, you can search 13 photos or more using the scanning photo function.

Поиск фото – Фотопоиск/ Фотосканирование

Для остановки поиска

Нажмите кнопку **■** на пульте дистанционного управления.

Поиск фото без использования кассетной памяти

- (1) Установите переключатель POWER в положение PLAYER.
- (2) Нажмите кнопку FN для отображения PAGE1 (стр. 20).
- (3) Нажмите кнопку MENU, а затем установите команду CM SEARCH в **[CM]** в положение OFF в установках меню (стр. 105).
- (4) Нажимайте повторно кнопку SEARCH MODE на пульте дистанционного управления до тех пор, пока не появится индикатор фотопоиска. Индикатор будет изменяться следующим образом:
TITLE SEARCH → DATE SEARCH → PHOTO SEARCH → PHOTO SCAN
- (5) Нажмите кнопку **◀◀** или **▶▶** на пульте дистанционного управления для выбора фото для воспроизведения. Всякий раз при нажатии кнопки **◀◀** или **▶▶** Ваша видеокамера выполняет поиск предыдущего или следующего фото. Ваша видеокамера автоматически начнет воспроизведение фото.

Для остановки поиска

Нажмите кнопку **■** на пульте дистанционного управления или на Вашей видеокамере.

В индикаторе **[00]**

- Полоса в **[00]** указывает точку на ленте на настоящий момент.
- Знак **X** в **[00]** указывает фактическую точку, которую Вы пытаетесь найти.

Если на ленте имеется незаписанный участок между записанными частями
Функция фотопоиска может не работать надлежащим образом.

Доступное количество фотоснимков, которое может быть найдено с использованием кассетной памяти
Доступное количество составляет до 12 фотоснимков. Однако Вы можете осуществить поиск 13 фотоснимков или более с использованием функции фотосканирования.

Searching for a photo – Photo search/Photo scan

Scanning photo

- (1) Set the POWER switch to PLAYER.
- (2) Press SEARCH MODE on the Remote Commander repeatedly, until the photo scan indicator appears.
The indicator changes as follows:
TITLE SEARCH → DATE SEARCH → PHOTO SEARCH → PHOTO SCAN
- (3) Press **◀▶** or **▶▶** on the Remote Commander.
Each photo is played back for about 5 seconds automatically.

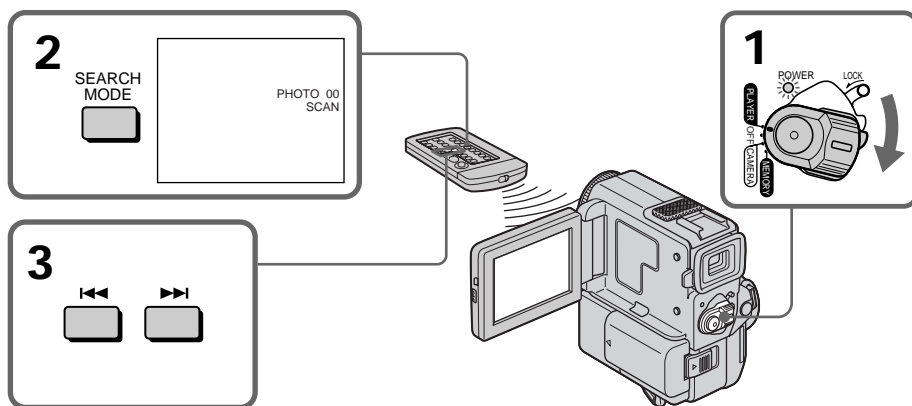

To stop scanning

Press **■** on the Remote Commander or on your camcorder.

Поиск фото – Фотопоиск/ Фотосканирование

Сканирование фото

- (1) Установите переключатель POWER в положение PLAYER.
- (2) Нажимайте повторно кнопку SEARCH MODE на пульте дистанционного управления до тех пор, пока не появится индикатор фотосканирования. Индикатор будет изменяться следующим образом:
TITLE SEARCH → DATE SEARCH → PHOTO SEARCH → PHOTO SCAN
- (3) Нажмите кнопку **◀▶** или **▶▶** на пульте дистанционного управления. Каждое фото будет автоматически отображаться примерно 5 секунд.

Для остановки сканирования

Нажмите кнопку **■** на пульте дистанционного управления или на Вашей видеокамере.

Dubbing a tape

Using the A/V connecting cable

Connect your camcorder to the VCR using the A/V connecting cable supplied with your camcorder.

Set the input selector on the VCR to LINE, if available. Refer to the operating instructions of your VCR.

- (1) Insert a blank tape (or a tape you want to record over) into the VCR, and insert the recorded tape into your camcorder.
- (2) Set the POWER switch to PLAYER.
- (3) Play back the recorded tape on your camcorder.
- (4) Start recording on the VCR.
Refer to the operating instructions of your VCR.

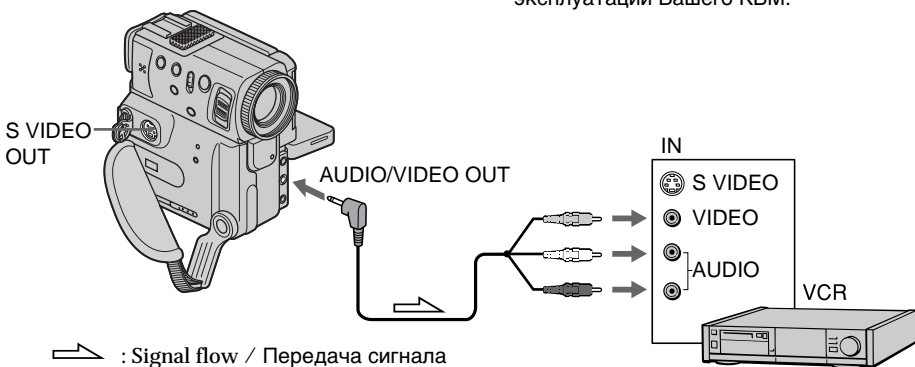

When you have finished dubbing a tape

Press on both your camcorder and the VCR.

Before a dubbing

Set DISPLAY to LCD in the menu settings.
(Default setting is LCD.)

When you dub a tape

Turn off indicators displayed on the LCD screen by pressing following buttons. Otherwise, those indicators will be also recorded.

On your camcorder:
DISPLAY/TOUCH PANEL, DATA CODE
On the remote commander:
DISPLAY, DATA CODE, SEARCH

Перезапись ленты

Использование соединительного кабеля аудио/видео

Подсоедините Вашу видеокамеру к КВМ с помощью соединительного кабеля аудио/видео, который прилагается к Вашей видеокамере.

Установите селекторный переключатель входного сигнала на КВМ в положение LINE, если таковое имеется. Обращайтесь к инструкции по эксплуатации Вашего КВМ.

- (1) Вставьте незаписанную ленту (или ленту, на которую Вы хотите выполнить запись) в КВМ и вставьте записанную ленту в Вашу видеокамеру.
- (2) Установите переключатель POWER в положение PLAYER.
- (3) Начните воспроизведение записанной ленты на Вашей видеокамере.
- (4) Начните запись на Вашем КВМ.
Обращайтесь к инструкции по эксплуатации Вашего КВМ.

Если Вы закончили перезапись ленты

Нажмите кнопку как на видеокамере, так и на КВМ.

Перед началом перезаписи

Установите команду DISPLAY в положение LCD в установках меню. (Установкой по умолчанию является положение LCD.)

Во время перезаписи ленты

Выключите индикаторы, отображаемые на экране ЖКД, путем нажатия следующих кнопок. В противном случае эти индикаторы также будут записаны.

На Вашей видеокамере:
DISPLAY/TOUCH PANEL, DATA CODE
На пульте дистанционного управления:
DISPLAY, DATA CODE, SEARCH

Dubbing a tape

You can edit on VCRs that support the following systems

8 8 mm, **Hi8** Hi8, **D** Digital8, **VHS** VHS, **S-VHS** S-VHS, **VHS-C** VHSC, **S-VHS-C** S-VHSC, **B** Betamax, **Mini DV** mini DV or **DV** DV

If your VCR is a monaural type

Connect the yellow plug of the A/V connecting cable to the video input jack and the white or the red plug to the audio input jack on the VCR or the TV. When the white plug is connected, the left channel audio is output, and when the red plug is connected, the right channel audio is output.

Connect using an S video cable (not supplied) to obtain high-quality pictures

With this connection, you do not need to connect the yellow (video) plug of the A/V connecting cable.

Connect an S video cable (not supplied) to the S VIDEO jacks of both your camcorder and the VCR.

This connection produces higher quality DV format pictures.

Перезапись ленты

Вы можете выполнять монтаж на KBM, которые поддерживают следующие системы

8 8 мм, **Hi8** Hi8, **D** Digital 8, **VHS** VHS, **S-VHS** S-VHS, **VHS-C** VHSC, **S-VHS-C** S-VHSC, **B** Betamax, **Mini DV** mini DV или **DV** DV

Если Ваш KBM монофонического типа

Подсоедините желтый штекер соединительного кабеля аудио/видео к входному гнезду видеосигнала, а белый или красный штекер к входному гнезду аудиосигнала на KBM или телевизоре. Если подсоединен белый штекер, то звук будет раздаваться с левого канала, а если подсоединен красный штекер, то звук будет раздаваться с правого канала.

Выполните подсоединение с помощью кабеля S видео (не прилагается) для получения высококачественных изображений

При таком подсоединении Вам не нужно подсоединять желтый (видео) штекер соединительного кабеля аудио/видео.

Подсоедините кабель S видео (не прилагается) к гнездам S VIDEO на Вашей видеокамере и KBM.

При данном подсоединении Вы сможете получить высококачественные изображения формата DV.

Dubbing a tape

Using the i.LINK cable (DV connecting cable)

Simply connect the i.LINK cable (DV connecting cable) (not supplied) to **i** DV OUT and to DV IN/OUT of the DV products. With digital-to-digital connection, video and audio signals are transmitted in digital form for high-quality editing. You cannot dub the titles, display indicators or the contents of cassette memory.

- (1) Insert a blank tape (or a tape you want to record over) into the VCR, and insert the recorded tape into your camcorder.
- (2) Prepare the VCR for recording. Set the input selector to LINE. Refer to the operating instructions of the VCR.
- (3) Set the POWER switch to PLAYER.
- (4) Play back the recorded tape on your camcorder.
- (5) Start recording on the VCR.



When you have finished dubbing a tape

Press **■** on both your camcorder and the VCR.

You can connect one VCR only using the i.LINK cable (DV connecting cable).

The following functions do not work during digital editing:

- Digital effect
- PB zoom
- Picture effect

If you record playback pause picture with the **i** DV OUT jack

The recorded picture becomes rough. And when you play back the picture using the other video equipment, the picture may jitter.

Перезапись ленты

Использование кабеля i.LINK (соединительный кабель DV)

Просто подсоедините кабель i.LINK (соединительный кабель DV) (не прилагается) к гнезду **i** DV OUT и гнезду DV IN/OUT цифровых видеоизделий. С помощью соединения цифровым кабелем видео- и аудиосигналы передаются в цифровой форме для последующего высококачественного монтажа. Вы не можете перезаписывать титры, индикаторы на дисплее или содержание кассетной памяти.

- (1) Вставьте незаписанную ленту (или ленту, на которую хотите выполнить запись) в КВМ и вставьте записанную ленту в видеокамеру.
- (2) Подготовьте Ваш КВМ для записи. Установите селекторный переключатель в положение LINE. Обращайтесь к инструкции по эксплуатации Вашего КВМ.
- (3) Установите переключатель POWER в положение PLAYER.
- (4) Начните воспроизведение записанной ленты на Вашей видеокамере.
- (5) Начните запись на КВМ.

Если Вы закончили перезапись ленты
Нажмите кнопку **■** как на Вашей видеокамере, так и на КВМ.

Вы можете подсоединить только один КВМ с помощью кабеля i.LINK (соединительный кабель DV).

Следующие функции не будут работать во время цифрового монтажа:

- Цифровой эффект
- Масштабирование PB
- Эффект изображения

Если Вы записываете изображение паузы воспроизведения через гнездо **i DV OUT**
Записанное изображение будет нечетким. И если Вы будете воспроизводить изображение с использованием другой видеоаппаратуры, изображение может дрожать.

Dubbing only desired scenes – Digital program editing

You can duplicate selected scenes (programmes) for editing onto a tape without operating the VCR.

Scenes can be selected by frame.

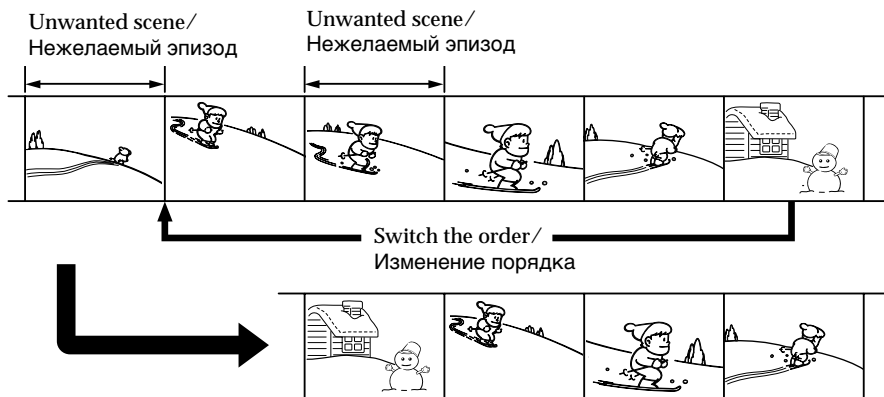

Before operating the Digital program editing

- Step 1 Connect your camcorder to the VCR (p. 81).
- Step 2 Set the VCR for operation (p. 82, 86).
- Step 3 Adjust the synchronicity of your camcorder and the VCR (p. 87).

When you dub using the same VCR again, you can skip steps 2 and 3.

Using the Digital program editing function

- Operation 1 Make the programme (p. 90).
- Operation 2 Perform Digital program editing (dubbing) (p. 92).

Step 1: Connecting the VCR

You can connect either the A/V connecting cable or the i.LINK cable (DV connecting cable). When you use the A/V connecting cable, connect the devices as illustrated in page 78. When you use the i.LINK cable (DV connecting cable), connect the devices as illustrated in page 80.

Перезапись только желаемых эпизодов – Цифровой монтаж программы

Вы можете сдублировать выбранные эпизоды (программы) для монтажа на ленте без управления КВМ.

Эпизоды могут быть выбраны по кадрам.

Перед началом цифрового монтажа программы

- Пункт 1 Подсоедините Вашу видеокамеру к КВМ (стр. 81).
- Пункт 2 Установите КВМ на выполнение данной операции (стр. 82, 86).
- Пункт 3 Отрегулируйте синхронность Вашей видеокамеры и КВМ (стр. 87).

Когда Вы осуществляете перезапись снова с использованием того же самого КВМ, Вы можете пропустить пункты 2 и 3.

Использование функции цифрового монтажа программы

- Операция 1 Создайте программу (стр. 90).
- Операция 2 Выполните цифровой монтаж программы (перезапись) (стр. 92).

Пункт 1: Подсоединение КВМ

Вы можете выполнить соединение либо с использованием соединительного кабеля аудио/видео, либо с использованием кабеля i.LINK (соединительного кабеля DV). Если Вы используете соединительный кабель аудио/видео, соедините аппараты, как показано на рисунке на стр. 78. Если Вы используете кабель i.LINK (соединительный кабель DV), соедините аппараты, как показано на рисунке на стр. 80.

Step 2: Setting the VCR to operate with the A/V connecting cable

To edit using the VCR, send the control signal by infrared ray to the remote sensor on the VCR. When you connect using the A/V connecting cable, follow the procedures below, (1)-(4), to send the control signal correctly.

(1) Setting the IR SETUP code

- ① Set the POWER switch to PLAYER on your camcorder.
- ② Turn the power of the connected VCR on, then set the input selector to LINE. When you connect a video camera recorder, set its POWER switch to VCR/VTR.
- ③ Press FN to display PAGE1 (p. 20).
- ④ Select EDIT SET in **[ETC]** in the menu settings (p. 105). Then press EXEC.
- ⑤ Select CONTROL, then press EXEC.
- ⑥ Select IR, then press EXEC.
- ⑦ Select IR SETUP, then press EXEC.
- ⑧ Select the IR SETUP code of your VCR, then press EXEC. See the following page about the IR SETUP code.

Пункт 2: Установите КВМ для работы с помощью соединительного кабеля аудиовидео

Для монтажа с использованием КВМ посылайте управляющий сигнал с помощью инфракрасных лучей на датчик дистанционного управления КВМ. Если Вы выполнили соединение с использованием соединительного кабеля аудио/видео, то следуйте нижеописанным процедурам (1)-(4) для правильной передачи управляющего сигнала.

(1) Установка кода IR SETUP

- ① Установите переключатель POWER в положение PLAYER на Вашей видеокамере.
- ② Включите питание подсоединенного КВМ, а затем установите селекторный переключатель входного сигнала в положение LINE. Если Вы подсоединили видеокамеру, то установите ее переключатель POWER в положение VCR/VTR.
- ③ Нажмите кнопку FN для отображения PAGE1 (стр. 20).
- ④ Установите команду EDIT SET в положение **[ETC]** в установках меню (стр. 105). Затем нажмите кнопку EXEC.
- ⑤ Выберите CONTROL, а затем нажмите кнопку EXEC.
- ⑥ Выберите IR, а затем нажмите кнопку EXEC.
- ⑦ Выберите IR SETUP, а затем нажмите кнопку EXEC.
- ⑧ Выберите код IR SETUP для Вашего КВМ, а затем нажмите кнопку EXEC. См. информацию на следующей странице относительно кода IR SETUP.

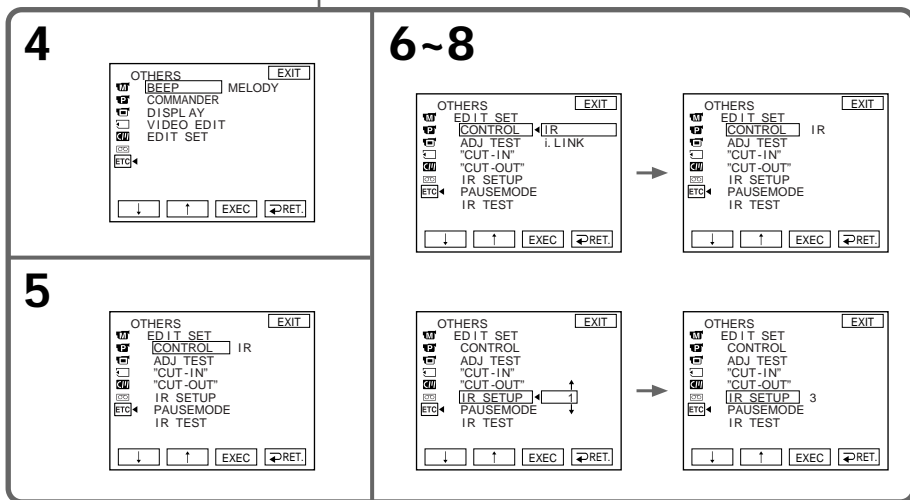
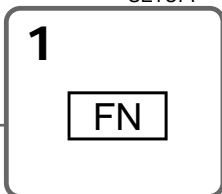
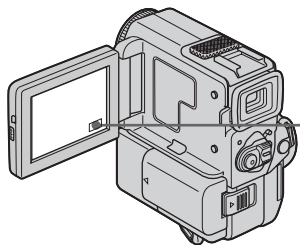

Dubbing only desired scenes – Digital program editing

About the IR SETUP code

The IR SETUP code is stored in the memory of your camcorder. Be sure to set the correct code, depending on your VCR. Default setting is code number 1.

Brand/ Марка	IR SETUP code/ Код IR SETUP
Sony	1, 2, 3, 4, 5, 6
Aiwa	47, 53, 54
Akai	62, 50, 74
Alba	73
Aristona	84
Baird	36, 30
Blaupunkt	83, 78
Bush	74
Canon	97
CGM	47, 83, 36
Clatronic	73
Daewoo	26
Ferguson	76
Fisher	73
Funai	80
Goldstar	47
Goodmans	26, 84
Grundig	83, 9
Hitachi	42, 56
ITT/Nokia Instant	36
JVC	21, 12, 15, 11
Kendo	47
Loewe	16, 47, 84
Luxor	89
Mark	26*
Matsui	47, 60, 58*

* TV/VCR component/Телевизор/КВМ

Note on IR SETUP code

Digital program editing is not possible if the VCR does not support IR SETUP codes.

Перезапись только желаемых эпизодов – Цифровой монтаж программы

Относительно кода IR SETUP

Код IR SETUP сохранен в памяти Вашей видеокамеры. Обязательно установите правильный код в соответствии с Вашим КВМ. Установка по умолчанию соответствует коду с номером 1.

Brand/ Марка	IR SETUP code/ Код IR SETUP
Mitsubishi	28, 29
Nokia	89, 36
Nokia Oceanic	89
Nordmende	76
Okano	60, 62, 63
Orion	70, 58*
Panasonic	16, 78, 96
Philips	83, 84, 86
Phonola	83, 84
Roadstar	47
SABA	76, 21
Samsung	93, 94, 52, 22
Sanyo	36
Schneider	84, 10
SEG	73
Seleco	47, 74
Sharp	89
Siemens	10, 36
Tandberg	26
Telefunken	91, 92
Tensai	73
Thomson	76, 100
Thorn	36, 47
Toshiba	40
Universum	92, 70, 47
W.W. House	47
Watson	83, 58

Примечание к коду IR SETUP

Цифровой монтаж программы будет невозможен, если КВМ не поддерживает коды IR SETUP.

Dubbing only desired scenes – Digital program editing

(2) Setting the modes to cancel the recording pause on the VCR

- 1 Select PAUSEMODE, then press EXEC.
- 2 Select the mode to cancel recording pause on the VCR, then press EXEC.
The correct button depends on your VCR.
Refer to the operating instructions of your VCR.

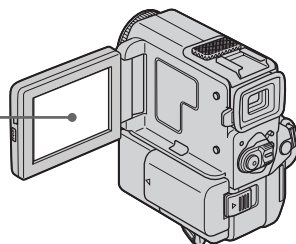
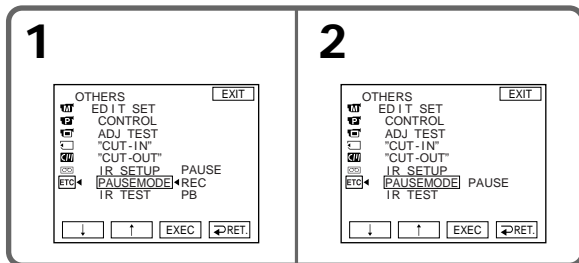

The buttons to cancel recording pause on the VCR

The buttons vary depending on your VCR. To cancel recording pause of your VCR:

- Select "PAUSE" if the button to cancel recording pause is ■.
- Select "REC" if the button to cancel recording pause is ●.
- Select "PB" if the button to cancel recording pause is ►.

(3) Setting your camcorder and the VCR to face each other

Locate the infrared ray emitter of your camcorder and face it towards the remote sensor of the VCR. Set the devices about 30 cm (11 7/8 in.) apart, and remove any obstacles between the devices.

Перезапись только желаемых эпизодов – Цифровой монтаж программы

(2) Установка режимов для отмены паузы записи на КВМ

- 1 Выберите команду PAUSEMODE, а затем нажмите EXEC.
- 2 Выберите режим для отмены паузы записи на КВМ, а затем нажмите EXEC.
Правильная кнопка зависит от Вашего КВМ. Обратитесь к инструкции по эксплуатации Вашего КВМ.

Кнопки для отмены паузы записи

Кнопки отличаются в зависимости от Вашего КВМ. Для отмены паузы записи на Вашем КВМ:

- Выберите "PAUSE", если кнопка для отмены паузы записи ■.
- Выберите "REC", если кнопка для отмены паузы записи ●.
- Выберите "PB", если кнопка для отмены паузы записи ►.

(3) Установите Вашу видеокамеру и КВМ напротив друг друга.

Нацельте эмиттер инфракрасного излучения Вашей видеокамеры в направлении датчика дистанционного управления КВМ. Установите аппараты приблизительно на расстоянии 30 см друг от друга и удалите все препятствия между ними.

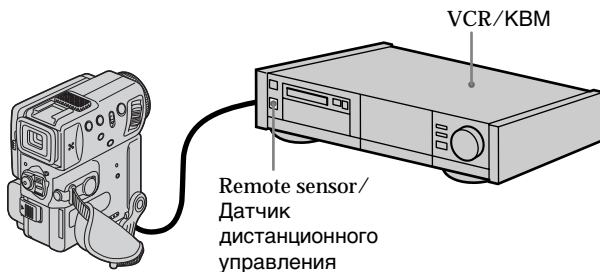

Dubbing only desired scenes - Digital program editing

(4) Confirming the VCR operation

- ① Insert a recordable tape into the VCR, then set the VCR to recording pause.
 - ② Select IR TEST, then press EXEC.
 - ③ Select EXECUTE, then press EXEC.
- If the VCR starts recording, the setting is correct.

The indicator you selected to cancel recording pause on the VCR flashes on the LCD screen.

When finished, the indicator changes to "COMPLETE".

Перезапись только желаемых эпизодов - Цифровой монтаж программы

(4) Подтвердите работу КВМ

- ① Вставьте пригодную для записи ленту в КВМ, а затем установите КВМ на паузу записи.
- ② Выберите команду IR TEST, а затем нажмите EXEC.
- ③ Выберите команду EXECUTE, а затем нажмите EXEC.

Если КВМ начинает запись, то установка является правильной.

Индикатор, который Вы выбрали для отмены паузы записи на КВМ, будет мигать на экране ЖКД. По окончании записи индикатор изменится на "COMPLETE".

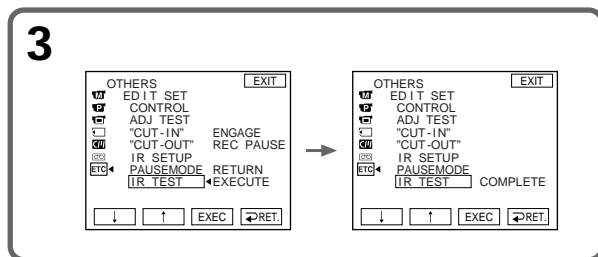

When the VCR does not operate correctly

- Set the IR SETUP code, or select the button to cancel the recording pause on the VCR.
- Set your camcorder and the VCR about 30cm (11 7/8 in.) apart.
- Refer to the operating instructions of your VCR.

Если КВМ не работает надлежащим образом

- Установите код IR SETUP или выберите кнопку для отмены паузы записи на КВМ.
- Установите Вашу видеокамеру и КВМ приблизительно на расстоянии 30 см друг от друга.
- Смотрите инструкцию по эксплуатации Вашего КВМ.

Step 2: Setting the VCR to operate with the i.LINK cable (DV connecting cable)

When you connect using the i.LINK cable (DV connecting cable) (not supplied), follow the procedures below.

- (1) Set the POWER switch to PLAYER on your camcorder.
- (2) Turn the power of the connected VCR on, then set the input selector to DV input. When you connect a digital video camera recorder, set its POWER switch to VCR/VTR.
- (3) Press FN to display PAGE1 (p. 20).
- (4) Select EDIT SET in **ETC**, then press EXEC (p. 105).
- (5) Select CONTROL, then press EXEC.
- (6) Select i.LINK, then press EXEC.

Пункт 2: Установка КВМ для работы с помощью кабеля i.LINK (соединительного кабеля DV)

Если Вы выполнили соединение с использованием кабеля i.LINK (соединительного кабеля DV) (не прилагается), то следуйте нижеописанным процедурам.

- (1) Установите переключатель POWER в положение PLAYER на Вашей видеокамере.
- (2) Включите питание подсоединенного КВМ, а затем установите селекторный переключатель входного сигнала на цифровой видеовход DV. Если Вы подсоединили цифровую видеокамеру, то установите ее переключатель POWER в положение VCR/VTR.
- (3) Нажмите кнопку FN для отображения PAGE1 (стр. 20).
- (4) Установите команду EDIT SET в положение **ETC**, а затем нажмите кнопку EXEC (p. 105).
- (5) Выберите CONTROL, а затем нажмите кнопку EXEC.
- (6) Выберите i.LINK, а затем нажмите кнопку EXEC.

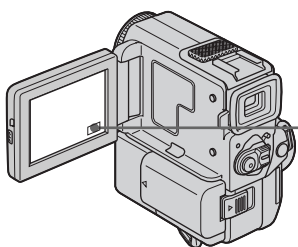

3

FN

4

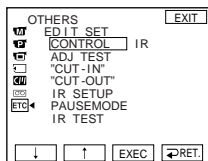
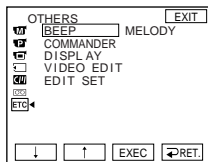

5,6

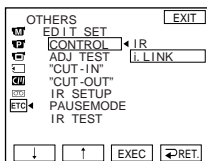
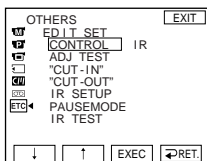

Dubbing only desired scenes – Digital program editing

Step 3: Adjusting the synchronicity of the VCR

You can adjust the synchronicity of your camcorder and the VCR.

Prepare a pen and paper for notes.

Before operation, eject a cassette from your camcorder.

- (1) Set the POWER switch to PLAYER on your camcorder.
- (2) Insert a recordable tape into the VCR, then set the VCR to recording pause.
When you select i.LINK in CONTROL, the above procedure is not necessary.
- (3) Select ADJ TEST, then press EXEC.
- (4) Select EXECUTE, then press EXEC.
IN and OUT are recorded on an image for five times each to calculate the numerical values for adjusting the synchronicity. The "EXECUTING" indicator flashes on the LCD screen. When finished, the indicator changes to "COMPLETE".
- (5) Rewind the tape in the VCR, then start slow playback.
Take a note of the opening numerical value of each IN and the closing numerical value of each OUT.
- (6) Calculate the average of all the opening numerical values of each IN, and the average of all the closing numerical values of each OUT.
- (7) Select "CUT-IN", then press EXEC.
- (8) Select the average numerical value of IN, then press EXEC.
The calculated start position for recording is set.
- (9) Select "CUT-OUT", then press EXEC.
- (10) Select the average numerical value of OUT, then press EXEC.
The calculated stop position for recording is set.
- (11) Select ↩ RET. to execute.

Перезапись только желаемых эпизодов – Цифровой монтаж программы

Пункт 3: Регулировка синхронности КВМ

Вы можете отрегулировать синхронность Вашей видеокамеры и КВМ.

Приготовьте перо и бумагу для записок.

Перед началом операции извлеките кассету из Вашей видеокамеры.

- (1) Установите переключатель POWER в положение PLAYER на Вашей видеокамере.
- (2) Вставьте пригодную для записи ленту в КВМ, а затем установите КВМ на паузу записи.
Если Вы выбрали i.LINK в опции CONTROL, то вышеописанная процедура не требуется.
- (3) Выберите ADJ TEST, а затем нажмите кнопку EXEC.
- (4) Выберите EXECUTE, а затем нажмите кнопку EXEC.
IN и OUT записываются на изображении каждое по пять раз для вычисления числового значения для регулировки синхронности.
Индикатор "EXECUTING" будет мигать на экране ЖКД. По окончании записи индикатор изменится на "COMPLETE".
- (5) Перемотайте ленту в КВМ назад, а затем начните замедленное воспроизведение. Отметьте числовое значение открывания для каждого IN и числовое значение закрывания для каждого OUT.
- (6) Вычислите среднее из всех числовых значений открывания для каждого IN и среднее из всех числовых значений закрывания для каждого OUT.
- (7) Выберите "CUT-IN", а затем нажмите кнопку EXEC.
- (8) Выберите среднее числовое значение для IN, а затем нажмите кнопку EXEC.
Вычисленное положение для начала записи будет установлено.
- (9) Выберите "CUT-OUT", а затем нажмите кнопку EXEC.
- (10) Выберите среднее числовое значение для OUT, а затем нажмите кнопку EXEC.
Вычисленное положение для остановки записи будет установлено.
- (11) Нажмите ↩ RET. для выполнения.

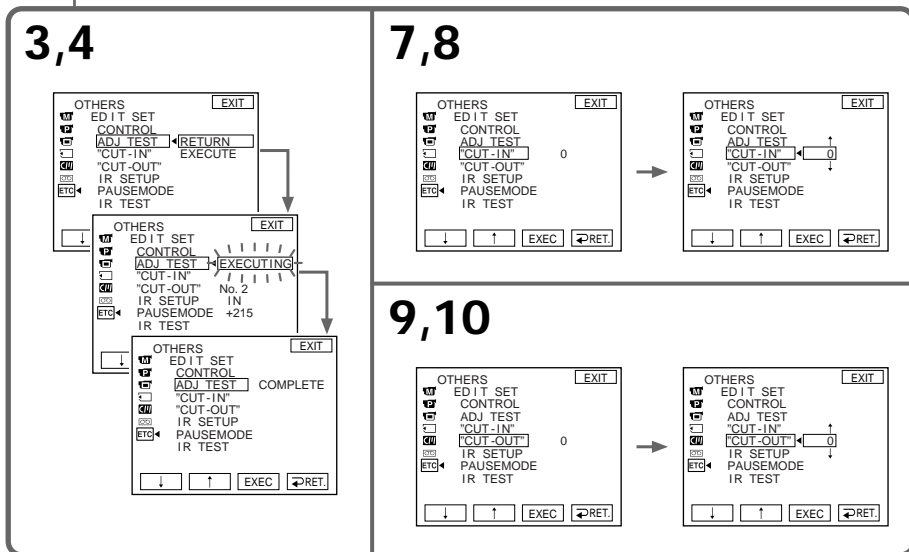
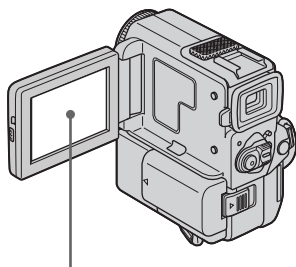

To return to FN
Press EXIT.

Для возврата в положение FN
Нажмите кнопку EXIT.

Notes

- If you start recording from the very beginning of the tape, the first few seconds of the tape may not be recorded properly. Be sure to allow about 10 seconds' lead before starting the recording.
- When you complete step 3, the image to adjust the synchronicity is recorded for about 50 seconds.
- You cannot dub the titles, display indicators, or the contents of cassette memory.
- When editing digital video, the operation signals cannot be sent with LANC. Use the i.LINK cable (DV connecting cable).

Примечания

- Если Вы начинаете запись от самого начала ленты, то первые несколько секунд ленты могут не быть записаны правильно. Обязательно позвольте пройти приблизительно 10 секундам перед началом записи.
- Когда Вы выполните пункт 3, изображение для регулировки синхронности будет записано приблизительно в течение 50 секунд.
- Вы не можете перезаписать титры, индикаторы дисплея или содержимое кассетной памяти.
- При монтаже цифровых видеопрограмм рабочие сигналы не могут передаваться через LANC. Используйте кабель i.LINK (соединительный кабель DV).

Dubbing only desired scenes – Digital program editing

If the VCR does not operate correctly
Make sure that the IR SETUP code is correct.
Change the code if necessary.

If you connect using the i.LINK cable (DV connecting cable)

With digital-to-digital connection, video and audio signals are transmitted in digital form for high-quality editing.

When you connect with the i.LINK cable (DV connecting cable)

You may not be able to operate the dubbing function correctly, depending on the VCR. Keep the i.LINK connection, and follow the procedure from step 2 on page 82.

Перезапись только желаемых эпизодов – Цифровой монтаж программы

Если КВМ не работает надлежащим образом

Убедитесь, что код IR SETUP установлен правильно; измените код в случае необходимости.

Если Вы выполняете соединение с использованием кабеля i.LINK (соединительного кабеля DV)

При цифровом-к-цифровому соединении видеосигналы и аудиосигналы передаются в цифровой форме для обеспечения высококачественного монтажа.

Если Вы выполнили соединение с использованием кабеля i.LINK (соединительного кабеля DV)

Вы может быть не сможете управлять функцией перезаписи надлежащим образом, в зависимости от КВМ.

Оставьте соединение i.LINK и следуйте процедуре с пункта 2 на стр. 82.

Operation 1: Making Programmes

- (1) Insert the tape for playback into your camcorder, and insert a tape for recording into the VCR.
- (2) Press FN to display PAGE1 (p. 20).
- (3) Select VIDEO EDIT in **ETC** in the menu settings (p. 105). Then press EXEC.
- (4) Search for the beginning of the first scene you want to insert using the video operation buttons, then pause playback (p. 37).
- (5) Press MARK IN on the LCD screen or MARK button on the Remote Commander (DCR-PC5E only). The IN point of the first programme is set, and the top part of the programme mark changes to light blue.
- (6) Search for the end of the first scene you want to insert using the video operation buttons, then pause playback (p. 37).
- (7) Press MARK OUT on the LCD screen or MARK button on the Remote Commander (DCR-PC5E only). The OUT point of the first programme is set, then the bottom part of the programme mark changes to light blue.
- (8) Repeat steps 4 to 7. When one programme is set, the programme mark changes to light blue. You can set 20 programmes in maximum.

Операция 1: Создание программ

- (1) Вставьте ленту для воспроизведения в Вашу видеокамеру, а ленту для записи в КВМ.
- (2) Нажмите кнопку FN для отображения PAGE1 (стр. 20).
- (3) Выберите VIDEO EDIT в **ETC** в установках меню (стр. 105). Затем нажмите EXEC.
- (4) Выполните поиск начала первого эпизода, который Вы хотите вставить, с использованием кнопок видеуправления, а затем установите паузу воспроизведения (стр. 37).
- (5) Нажмите MARK IN на экране ЖКД или кнопку MARK на пульте дистанционного управления (только модель DCR-PC5E). Точка IN первой программы будет установлена, и верхняя часть знака программы изменится и загорится синим светом.
- (6) Выполните поиск конца первого эпизода, который Вы хотите вставить, с использованием кнопок видеуправления, а затем установите паузу воспроизведения (стр. 37).
- (7) Нажмите MARK OUT на экране ЖКД или кнопку MARK на пульте дистанционного управления (только модель DCR-PC5E). Точка OUT первой программы будет установлена, и нижняя часть знака программы изменится и загорится синим светом.
- (8) Повторяйте пункты с 4 по 7. Когда программа будет установлена, знак программы изменится и загорится синим светом. Вы можете установить максимально до 20 программ.

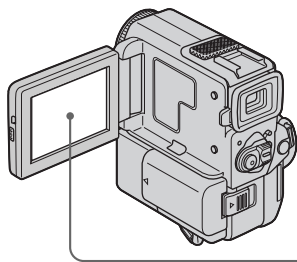

3

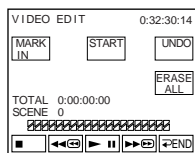
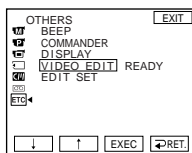

5~8

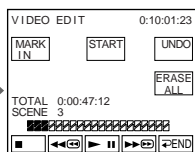
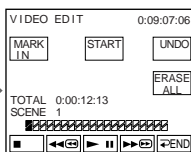
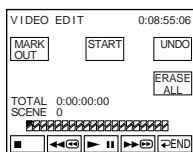

Dubbing only desired scenes – Digital program editing

Erasing the programme you have set

Erase OUT mark first, and then IN mark of the last programme.

- (1) Press UNDO. The last programme mark flashes on the LCD screen.
- (2) Press EXEC. The setting is cancelled.

To cancel erasing

Press CANCEL in step 2.

Erasing all programmes

- (1) Select VIDEO EDIT in **[ETC]** in the menu settings.
- (2) Press ERASE ALL. All the programme marks flash on the LCD screen.
- (3) Press EXEC. The settings are cancelled.

To cancel erasing all programmes

Press CANCEL in step 3.

To finish making programmes

Press **↵** END.

The programme is stored in memory until the tape is ejected.

On a blank portion of the tape

You cannot set IN or OUT on a blank portion of the tape.

If there is a blank portion between the IN point and the OUT point on the tape

The time code may not be displayed correctly.

Перезапись только желаемых эпизодов – Цифровой монтаж программы

Стирание установленной Вами программы

Сперва сотрите знак OUT, а затем знак IN последней программы.

- (1) Нажмите UNDO. Знак последней программы будет мигать на экране ЖКД.
- (2) Нажмите кнопку EXEC. Установка будет отменена.

Для отмены стирания

Нажмите CANCEL в пункте 2.

Стирание всех программ

- (1) Выберите VIDEO EDIT в **[ETC]** в установках меню.
- (2) Нажмите ERASE ALL. Знаки всех программ будут мигать на экране ЖКД.
- (3) Нажмите кнопку EXEC. Установки будут отменены.

Для отмены стирания всех программ

Нажмите CANCEL в пункте 3.

Для завершения создания программ

Нажмите **↵** END.

Программы будут сохраняться в памяти до тех пор, пока лента не будет вытолкнута.

На незаписанной части ленты

Вы не сможете установить IN или OUT на незаписанной части ленты.

Если имеется незаписанный участок между точкой IN и точкой OUT на ленте

Код времени может быть отображен неправильно.

Dubbing only desired scenes – Digital program editing

Operation 2: Performing a Digital program editing (Dubbing a tape)

Make sure your camcorder and the VCR are connected, and that the VCR is set to recording pause. (When you use the i.LINK cable (DV connecting cable), you don't need to set the VCR to recording pause mode.)

When you use a video camera recorder, set its POWER switch to VCR.

(1) Select VIDEO EDIT. Then press START.

(2) Press EXEC.

Search for the beginning of the first programme, then start dubbing.

The "SEARCH" indicator appears during search, and the "EDITING" indicator appears during edit on the LCD screen.

The programme mark changes to light blue after the dubbing is complete.

When the dubbing ends, your camcorder and the VCR automatically stop.

To stop dubbing during editing

Press CANCEL.

To finish the Digital program editing function

Your camcorder stops when the dubbing is complete. Then the display returns to VIDEO EDIT in the menu settings.

Press ↩ END to end the video edit function.

You cannot record on the VCR when:

- The cassette is not inserted.
- The tape has run out.
- The write-protect tab is set to expose the red mark.
- The IR SETUP code is not correct. (When IR is selected.)
- The button to cancel recording pause is not correct when IR is selected (p. 82).
- The programme to operate the Digital program editing has not been made.
- i.LINK is selected but the i.LINK cable (DV connecting cable) is not connected.
- The power of the connected VCR is not turned on.

Перезапись только желаемых эпизодов – Цифровой монтаж программы

Операция 2: Выполнение цифрового монтажа программы (перезапись ленты)

Убедитесь, что Ваша видеокамера соединена с KBM, и что KBM установлен на режим паузы записи. (Когда Вы используете кабель i.LINK (соединительный кабель DV) Вам не требуется устанавливать KBM на режим паузы записи.)

Когда Вы используете видеокамеру установите ее переключатель POWER в положение VCR.

(1) Выберите VIDEO EDIT. Затем нажмите кнопку START.

(2) Нажмите кнопку EXEC.

Выполните поиск начала первой программы, а затем начните перезапись.

Индикатор "SEARCH" появляется во время поиска, и индикатор "EDITING" появляется во время монтажа на экране ЖКД.

Знак программы изменяется и загорается синим светом по завершении перезаписи. Когда перезапись будет закончена, Ваша видеокамера и KBM останавливаются автоматически.

Для остановки перезаписи во время монтажа

Нажмите CANCEL.

Для окончания действия функции цифрового монтажа программы

Ваша видеокамера останавливается по завершении перезаписи. Затем дисплей возвращается к VIDEO EDIT в установках меню.

Нажмите ↩ END для окончания действия функции видеомонтажа.

Вы не можете выполнять запись на KBM, когда:

- Кассета не вставлена.
- Закончилась лента.
- Лепесток защиты записи установлен так, что видна красная метка.
- Неправильный код IR SETUP. (При выборе IR.)
- Неправильная кнопка для отмены паузы записи при выборе IR (стр. 82).
- Не создана программа для выполнения цифрового монтажа программы.
- Выбрана опция i.LINK, но кабель i.LINK (соединительный кабель DV) не подсоединен.
- Не включено питание подсоединенного KBM.

Audio dubbing

You can record an audio sound to add to the original sound on a tape by connecting a microphone. The original sound will not be erased. Use the Remote Commander for this operation.

Connecting the microphone with the MIC jack

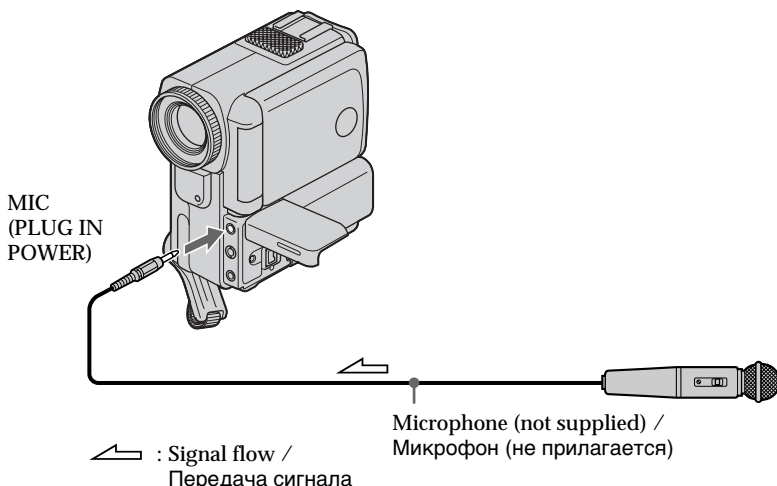

Dubbing with the built-in microphones

No connection is necessary.

Notes

- When you dub an audio sound with the external microphone, check the recorded picture and sound by connecting the AUDIO/VIDEO OUT jack to a TV. The recorded sound is not output from the speaker. Check the sound by using the TV or headphones.
- When you dub an audio sound with the built-in microphone, check the recorded picture on the LCD screen or in the viewfinder. The recorded picture is not output from the AUDIO/VIDEO OUT jack or the S VIDEO OUT jack. Check the sound by using the headphones.

Аудиоперезапись

Вы можете записывать звук для добавления к оригинальному звуку на ленте путем подсоединения микрофону. Первоначальный звук не будет стерт при этом. Используйте пульт дистанционного управления для этой операции.

Подсоединение микрофона через гнездо MIC

Перезапись с помощью встроенного микрофона

Никакие подсоединения не требуются.

Примечания

- При аудиоперезаписи звука с использованием внешнего микрофона, проверьте записанное изображение и звук путем соединения гнезда AUDIO/VIDEO OUT с телевизором. Записанный звук не поступает на выход из громкоговорителя. Проверьте звук с помощью телевизора или головных телефонов.
- При аудиоперезаписи звука с помощью встроенного микрофона проверяйте записанное изображение на экране ЖКД или в видеискателе. Записанное изображение не поступает на выход через гнездо AUDIO/VIDEO OUT или гнездо S VIDEO OUT. Проверяйте звук с помощью головных телефонов.

Audio dubbing

Adding an audio sound on a recorded tape

- (1) Insert your recorded tape into your camcorder.
- (2) Set the POWER switch to PLAYER.
- (3) Locate the recording start point by pressing **▶** on the Remote Commander. Then press **||** at the point where you want to start recording to set your camcorder to playback pause mode.
- (4) Press AUDIO DUB on the Remote Commander. The green **●||** appears on the LCD screen or in the viewfinder.
- (5) Press **▶||** on your camcorder or **||** on the Remote Commander and at the same time start playing back the audio you want to record.
The new sound is recorded in stereo 2 (ST2) during playback. During recording new sound, the red **●** appears on the LCD screen or in the viewfinder.
- (6) Press **■** on your camcorder or on the Remote Commander at the point where you want to stop recording.

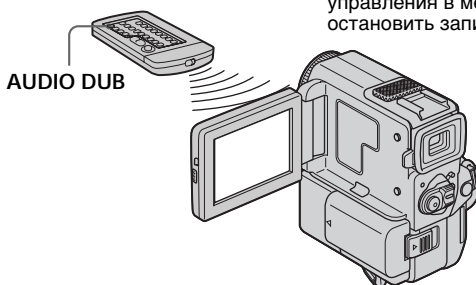

Monitoring the new recorded sound

To play back the sound

Adjust the balance between the original sound (ST1) and the new sound (ST2) by selecting AUDIO MIX in the menu settings (p. 105).

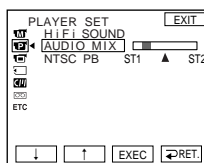

About 5 minutes after when you disconnect the power source or remove the battery pack, the setting of AUDIO MIX returns to the original sound (ST1) only. The default setting is original sound only.

Аудиоперезапись

Добавление звукового сигнала на записанную ленту

- (1) Вставьте Вашу записанную ленту в Вашу видеокамеру.
- (2) Установите переключатель POWER в положение PLAYER.
- (3) Найдите место начала записи, нажимая кнопку **▶** на пульте дистанционного управления. Затем нажмите кнопку **||** в месте, где Вы хотите начать запись, для установки Вашей видеокамеры в режим паузы воспроизведения.
- (4) Нажмите кнопку AUDIO DUB на пульте дистанционного управления. Зеленый индикатор **●||** появится на экране ЖКД или в видеоискателе.
- (5) Нажмите кнопку **▶||** на Вашей видеокамере или кнопку **||** на пульте дистанционного управления и одновременно начните воспроизведение звука, который Вы хотите записать.
Новый звук будет записываться в стереофоническом режиме 2 (ST2) во время воспроизведения. Во время записи нового звука на экране ЖКД или в видеоискателе появится красный индикатор **●**.
- (6) Нажмите кнопку **■** на пульте дистанционного управления в месте, где Вы хотите остановить запись.

Контроль нового записанного звука

Для воспроизведения звука

Отрегулируйте баланс между первоначальным звуком (ST1) и новым звуком (ST2), выбрав команду AUDIO MIX в установках меню (стр. 105).

Через 5 минут после отсоединения источника питания или снятия батарейного блока установка AUDIO MIX вернется к первоначальному звуку (ST1). Установка по умолчанию соответствует первоначальному звуку.

Audio dubbing

Notes

- New sound cannot be recorded on a tape already recorded in the 16-bit mode (32 kHz, 44.1 kHz or 48 kHz) (p. 105).
- New sound cannot be recorded on a tape already recorded in the LP mode.
- You cannot add audio with the AUDIO/VIDEO OUT nor  DV OUT jack.
- New sound cannot be recorded on blank portions of the tape.

If you make all the connections

The audio input to be recorded will take precedence over others in the following order.

- MIC (PLUG IN POWER) jack
- Built-in microphone

If the i.LINK cable (DV connecting cable) is connected to your camcorder

You cannot add a sound to a recorded tape.

We recommend that you add new sound on a tape recorded with your camcorder

If you add new sound on a tape recorded with another camcorder (including other DCR-PC4E/PC5E), the sound quality may become worse.

If you set the write-protect tab of the tape to lock

You cannot record on a tape. Slide the write-protect tab to release the write protection.

To add new sound more precisely

Press ZERO SET MEMORY at the point where you want to stop recording later in the playback mode.

Carry out steps 3 to 5. Recording automatically stops at the point where ZERO SET MEMORY was pressed.

Аудиоперезапись

Примечания

- Новый звук не может быть записан на ленту, уже записанную в 16-битовом режиме (32 кГц, 44,1 кГц или 48 кГц) (стр. 105).
- Новый звук не может быть записан на ленту, уже записанную в режиме LP.
- Вы не можете выполнить наложение звука, используя гнездо AUDIO/VIDEO OUT или гнездо  DV OUT.
- Новый звук не может быть записан на пустые части ленты.

Если Вы сделали все подключения

Входной звук для записи будет иметь приоритет над другими звуками в следующей последовательности.

- Гнездо MIC (PLUG IN POWER)
- Встроенный микрофон

Если к Вашей видеокамере подсоединен кабель i.LINK (соединительный кабель DV)

Вы не сможете добавить звук на записанную ленту.

Рекомендуется добавлять новый звук на ленту, записанную с помощью Вашей видеокамеры

Если Вы добавите звук на ленту, записанную с помощью другой видеокамеры (включая и другие DCR-PC4E/PC5E), качество звука может быть хуже.

Если вы установите лепесток защиты записи ленты в положение блокировки

Вы не сможете выполнить запись на ленту. Передвиньте лепесток защиты записи для освобождения защиты записи.

Для более точного добавления нового звука

Нажмите кнопку ZERO SET MEMORY в месте, где Вы хотите запись позже в режиме воспроизведения.

Выполните пункты с 3 по 5. Запись автоматически остановится в месте, где была нажата кнопка ZERO SET MEMORY.

Superimposing a title

CM
only

If you use a tape with cassette memory, you can superimpose the title while recording or after recording. When you play back the tape, the title is displayed for about 5 seconds from the point where you superimposed it.

You can select one of eight preset titles and two custom titles (p. 100). You can also select the colour, size and position of titles.



- (1) In the CAMERA/playback/playback pause mode, press FN and select PAGE2 (p. 20).
- (2) Press TITLE. The screen to select a title appears on the LCD screen.
- (3) Select \square with \downarrow/\uparrow , and then press EXEC.
- (4) Press \downarrow/\uparrow to select a desired title, and then press EXEC. The title appears on the LCD screen.
- (5) If necessary, change the colour, size, or position by pressing COLOUR, SIZE, POS \downarrow or POS \uparrow .
- (6) Press TITLE OK.
- (7) Press SAVE TITLE.

In the playback, playback pause or recording mode:

The "TITLE SAVE" indicator appears on the screen for about 5 seconds and the title is set.

In the standby mode:

The "TITLE" indicator appears. And when you press START/STOP to start recording, "TITLE SAVE" appears on the screen for about 5 seconds and the title is set.

Наложение титра

CM
only

Если Вы используете ленту с кассетной памятью, Вы можете выполнять наложение титра во время записи или после записи. Если Вы воспроизводите ленту, титр будет отображаться в течение 5 секунд с того места, где Вы наложили его.

Вы можете выбрать один из восьми предварительно установленных титров и двух собственных титров (стр. 100). Вы можете также выбирать цвет, размер и положение титров.

- (1) В режиме CAMERA/воспроизведения/паузы воспроизведения нажмите кнопку FN и выберите установку PAGE2 (стр. 20).
- (2) Нажмите кнопку TITLE. Экран для выбора титра появится на экране ЖКД.
- (3) Выберите \square с помощью \downarrow/\uparrow , а затем нажмите EXEC.
- (4) Нажмите \downarrow/\uparrow для выбора желаемого титра, а затем нажмите EXEC. Титр появится на экране ЖКД.
- (5) Если требуется, измените цвет, размер или положение титра с помощью COLOUR, SIZE, POS \downarrow или POS \uparrow .
- (6) Нажмите кнопку TITLE OK.
- (7) Нажмите кнопку SAVE TITLE.

В режиме воспроизведения, паузы воспроизведения или записи:

На экране появится индикатор "TITLE SAVE" на 5 секунд, и установка титра будет завершена.

В режиме ожидания:

Появится индикатор "TITLE". А если Вы нажмете кнопку START/STOP для начала записи, на экране появится индикатор "TITLE SAVE" на 5 секунд, и установка титра будет завершена.

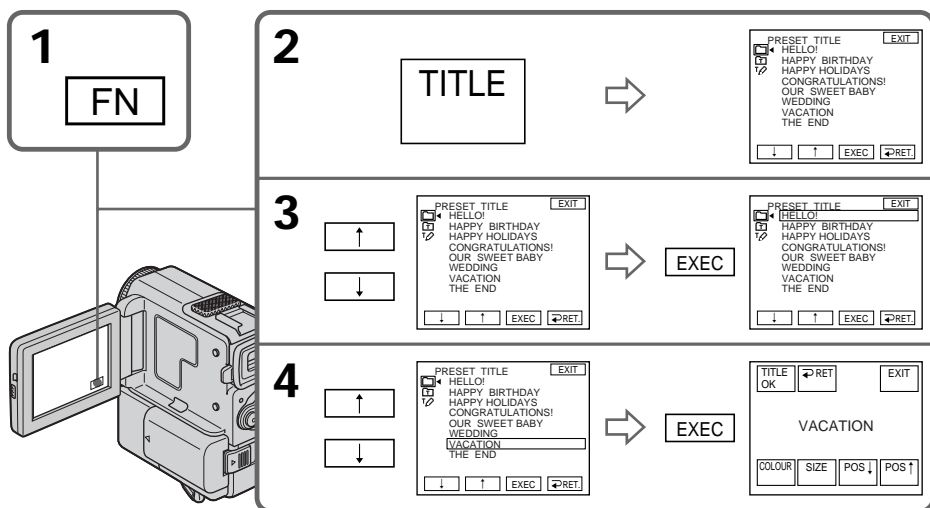

If you set the write-protect tab to lock
You cannot superimpose or erase the title. Slide the write-protect tab to release the write protection.

To use the custom title

If you want to use the custom title, select  in step 3.

If the tape has a blank portion

You cannot superimpose a title on the tape.

If the tape has a blank portion in the middle of the recorded parts

The title may not be displayed correctly.

The titles superimposed with your camcorder

- They are displayed by only the DV ^{Mini} DV format video equipment with index titler function.
- The point you superimposed the title may be detected as an index signal when searching a recording with other video equipment.

If the tape has too many index signals

You may not be able to superimpose a title because the memory is full. In this case, delete data you do not need.

Если Вы установили лепесток защиты записи в положение блокировки

Вы не сможете наложить или стереть титр. Передвиньте лепесток защиты записи для освобождения защиты записи.

Для использования собственного титра

Если Вы хотите использовать собственный титр, выберите установку  в пункте 3.

Если на ленте имеется незаписанная часть

Вы не сможете наложить титр на ленту.

Если на ленте имеются незаписанные части между записанными частями

Титр может быть отображен неправильно.

Титры, наложенные с помощью Вашей видеокамеры

- Они отображаются только при использовании цифровой видеоаппаратуры ^{Mini} DV с индексной функцией блока ввода титров.
- Место, на которое Вы наложили титр, может быть детектировано в качестве индексного сигнала при поиске записи на другой видеоаппаратуре.

Если на ленте имеется слишком много индексных сигналов

Вы можете быть лишены возможности наложить титр из-за переполнения памяти. В таком случае отмените ненужные Вам данные.

Superimposing a title

Not to display title

Set TITLE DSPL to OFF in the menu settings (p. 105).

Title setting

- The title colour changes as follows:
WHITE → YELLOW → VIOLET → RED → CYAN → GREEN → BLUE
- The title size changes as follows:
SMALL ↔ LARGE
You cannot input 13 characters or more in LARGE size.
- If you select the title size “SMALL”, you have nine choices for the title position.
If you select the title size “LARGE”, you have eight choices for the title position.

One cassette can have up to about 20 titles, if one title consists of 5 characters

However, if the cassette memory is full with date, photo and cassette label data, one cassette can have only up to about 11 titles with 5 characters each.

Cassette memory capacity is as follows:

- 6 date data (maximum)
- 12 photo data (maximum)
- 1 cassette label (maximum)

If the “ FULL” mark appears

The cassette memory is full. Erase the title you do not need.

Наложение титра

Чтобы титр не отображался

Установите TITLE DSPL на OFF в установках меню (стр. 105).

Установка титра

- Цвет титра изменяется следующим образом:
WHITE (белый) → YELLOW (желтый) → VIOLET (фиолетовый) → RED (красный) → CYAN (голубой) → GREEN (зеленый) → BLUE (синий)
- Размер титра изменяется следующим образом:
SMALL (маленький) ↔ LARGE (большой)
Вы не можете ввести более 13 знаков или более для размера LARGE.
- Если Вы выбираете размер титра “SMALL”, то Вы можете выбирать из 9 положений титра. Когда Вы выбираете размер титра “LARGE”, Вы можете выбирать из 8 положений.

На одной кассете может вмещаться до 20 титров, если один титр состоит из 5 символов

Однако, если кассетная память уже содержит дату, фото и данные кассетной маркировки, то на одной кассете может вмещаться около 11 титров с 5 символами каждый.

Емкость кассетной памяти является следующей:

- Данные 6 дат (максимум)
- Данные 12 фото (максимум)
- 1 кассетная маркировка (максимум)

Если появляется знак “ FULL”

Кассетная память заполнена. Сотрите титр, который Вам не требуется.

Superimposing a title

Наложение титра

Erasing a title

- (1) Set the POWER switch to CAMERA or PLAYER.
- (2) Press FN to display PAGE1 (p. 20).
- (3) Press MENU to display the menu.
- (4) Select **CM** with ↓/↑, and then EXEC.
- (5) Select TITLEERASE with ↓/↑, and then EXEC.
The screen to erase a title appears.
- (6) Select the title you want to erase with ↓/↑, and then press EXEC.
“ERASE OK?” indicator appears.
- (7) Make sure the title is the one you want to erase, and press OK.

Стирание титра

- (1) Установите переключатель POWER в положение CAMERA или PLAYER.
- (2) Нажмите кнопку FN для отображения PAGE1 (стр. 20).
- (3) Нажмите кнопку MENU для отображения меню.
- (4) Выберите **CM** с помощью ↓/↑, а затем нажмите EXEC.
- (5) Выберите TITLEERASE с помощью ↓/↑, а затем нажмите EXEC. Появится экран для стирания титра.
- (6) Выберите титр, который Вы хотите стереть, с помощью ↓/↑, а затем нажмите EXEC.
Появится индикатор “ERASE OK?”
- (7) Убедитесь, что титр именно тот, который Вы хотите стереть, и нажмите OK.

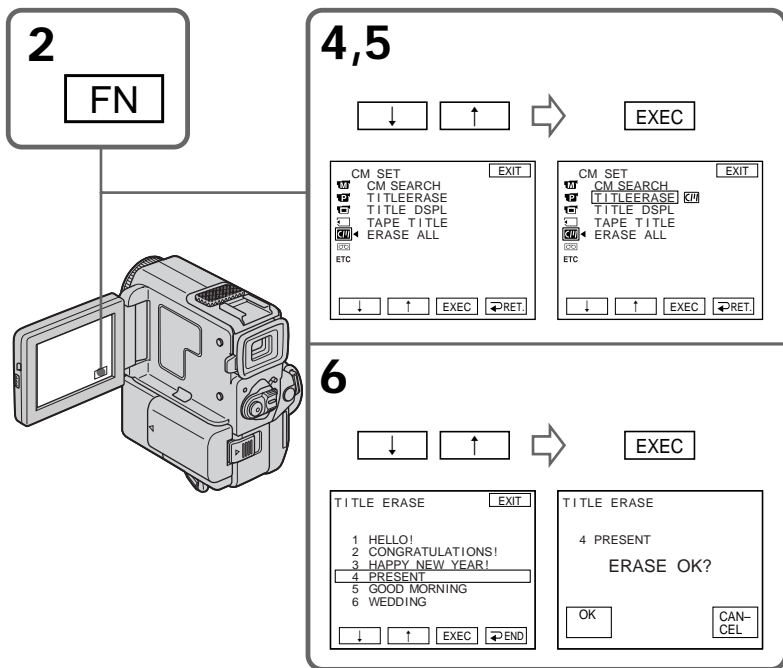

To return to FN

Press EXIT.

Для возврата в положение FN

Нажмите кнопку EXIT.

To cancel erasing

Press CANCEL in step 7.

Для отмены стирания

Нажмите кнопку CANCEL в пункте 7.

Making your own titles

CM only

You can make up to two titles and store them in cassette memory. Each title can have up to 20 characters.

- (1) In CAMERA/PLAYER mode, press FN, and select PAGE2 (p. 20).
- (2) Press TITLE.
- (3) Select  with ↓/↑, and press EXEC.
- (4) Select CUSTOM1 SET or CUSTOM2 SET with ↓/↑, and press EXEC.
- (5) Select the desired character. Repeat pressing a key to select the desired character on the key.
- (6) Press → to move the cursor for the next character. Repeat the same procedure as step 5 and 6 to complete your title.
- (7) Press SET. The title is stored in memory.

Создание Ваших собственных титров

CM only

Вы можете составить до двух титров и сохранить их в кассетной памяти. Каждый титр может содержать до 20 символов.

- (1) В режиме CAMERA/PLAYER нажмите кнопку FN и выберите установку PAGE2 (стр. 20).
- (2) Нажмите кнопку TITLE.
- (3) Выберите  с помощью ↓/↑, а затем нажмите EXEC.
- (4) Выберите CUSTOM1 SET или CUSTOM2 SET с помощью ↓/↑, а затем нажмите EXEC.
- (5) Выберите желаемый символ. Повторяйте нажатие клавиши для выбора желаемого символа на клавише.
- (6) Нажмите → для перемещения курсора на следующий символ. Повторяйте ту же самую процедуру, что и в пунктах 5 и 6 для завершения Вашего титра.
- (7) Нажмите кнопку SET. Титр запоминается в памяти.

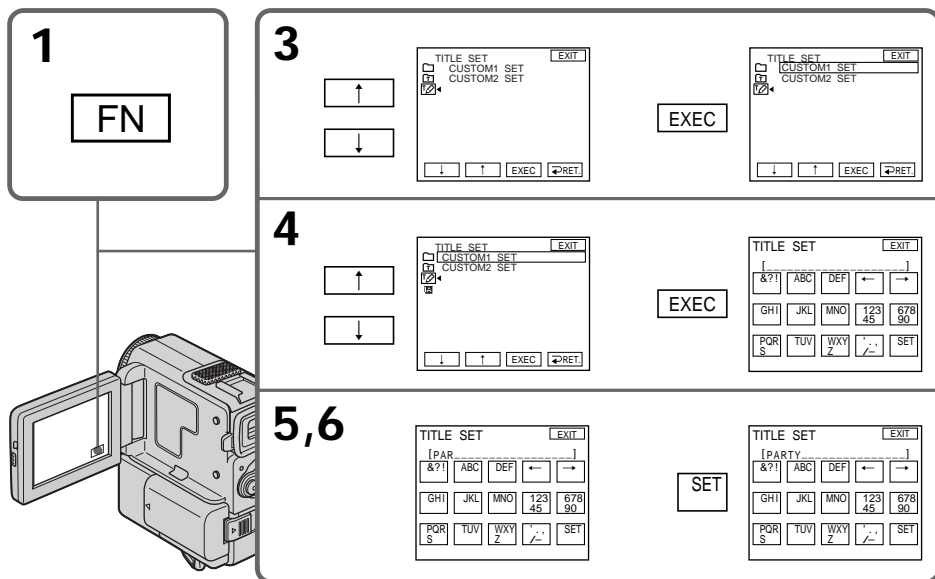

1

FN

3

TITLE SET	EXIT
CUSTOM1 SET	
CUSTOM2 SET	
↓	↑ EXEC →RET

EXEC

4

TITLE SET	EXIT
CUSTOM1 SET	
CUSTOM2 SET	
↓	↑ EXEC →RET

EXEC

5,6

TITLE SET	EXIT
[PAR	
&?! ABC DEF ← →	
GHI JKL MNO 123 678	
45 90	
PQR TUV WXY / \ SET	
S Z	

SET

Making your own titles

To return to FN

Press EXIT.

To change a title you have stored

In step 4, select CUSTOM1 SET or CUSTOM2 SET, depending on which title you want to change, then press EXEC and then enter the new title as desired.

If you take 5 minutes or longer to enter characters in the standby mode while a cassette is in your camcorder

The power automatically goes off. The characters you have entered remain stored in memory. Set the POWER switch to OFF once and then to CAMERA again, then complete your title. We recommend setting the POWER switch to PLAYER mode or removing the cassette so that your camcorder does not automatically turn off while you are entering title characters.

To erase the title

Press ←. The last character is erased.

To enter a space

Press →.

To enter the same character on the same button in succession

Press → to move the cursor to the next position, and enter the character.

Создание Ваших собственных титров

Для возврата в положение FN

Нажмите кнопку EXIT.

Для изменения сохраненного в памяти титра

В пункте 4 выберите CUSTOM1 SET или CUSTOM2 SET, в зависимости от того, какой титр Вы хотите изменить, а затем нажмите EXEC и после чего введите новый желаемый титр.

Если Вы вводите символы 5 минут или более в режиме ожидания в то время, когда кассета находится в Вашей видеокамере

Питание выключится автоматически. Символы, которые Вы ввели, сохранятся в памяти видеокамеры. Установите сначала переключатель POWER в положение OFF, а затем снова в положение CAMERA, а затем завершите Ваш титр. Мы рекомендуем установить переключатель POWER на режим PLAYER или же вынуть кассету, так чтобы Ваша видеокамера автоматически не выключилась при вводе символов титра.

Для стирания титра

Нажмите ←. Последний символ будет стерт.

Для ввода пробела

Нажмите →.

Для последовательного ввода такого же знака той же кнопкой

Нажмите → для перемещения курсора на следующую позицию и введите символ.

Labelling a cassette

CM only

If you use a tape with cassette memory, you can label a cassette. The label can consist of up to 10 characters and is stored in cassette memory. When you insert the labeled cassette and set the POWER switch to CAMERA or PLAYER, the label is displayed for about 5 seconds.

- (1) Insert the cassette you want to label.
- (2) Set the POWER switch to CAMERA or PLAYER.
- (3) Press FN to display PAGE1 (p. 20).
- (4) Press MENU to display the menu.
- (5) Select  with ↓/↑, and then EXEC.
- (6) Select TAPE TITLE, then press EXEC. The screen to enter the label appears.
- (7) Select a desired character. Repeat pressing a key to select the desired character on the key.
- (8) Press → to move the cursor for the next character. Repeat the same procedure as step 7 and 8 to complete the label.
- (9) Press SET. The label is stored in memory.

Маркировка кассеты

CM only

Если Вы используете ленту с кассетной памятью, Вы можете выполнить маркировку кассеты. Маркировка может содержать до 10 знаков и храниться в кассетной памяти. Если Вы вставите промаркированную кассету и установите переключатель POWER в положение CAMERA или PLAYER, маркировка будет отображаться около 5 секунд.

- (1) Вставьте кассету, которую Вы хотите промаркировать.
- (2) Установите переключатель POWER в положение CAMERA или PLAYER.
- (3) Нажмите кнопку FN для отображения PAGE1 (стр. 20).
- (4) Нажмите кнопку MENU для отображения меню.
- (5) Выберите  с помощью ↓/↑, а затем нажмите EXEC.
- (6) Выберите TAPE TITLE, а затем нажмите EXEC. Появится экран для ввода маркировки.
- (7) Выберите желаемый символ. Повторяйте нажатие клавиши для выбора желаемого символа на клавише.
- (8) Нажмите → для перемещения курсора на следующий символ. Повторяйте ту же самую процедуру, что и в пунктах 7 и 8 для завершения маркировки.
- (9) Нажмите кнопку SET. Маркировка запоминается в памяти.

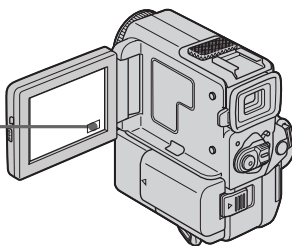

5,6

7,8

Labelling a cassette

To return to FN

Press EXIT.

To erase a character

Select ← in step 6. The last character is erased.

To change the label you have made

Insert the cassette to change the label, and operate in the same way to make a new label.

Deleting all the data in cassette memory

You can delete all the data in cassette memory at once.

- (1) In CAMERA/PLAYER mode, press FN to display PAGE1 (p. 20).
- (2) Press MENU. Select ERASE ALL in  in the menu settings, then press EXEC.
- (3) Select OK and then press EXEC.
- (4) Select EXECUTE and then press EXEC. “ERASING” appears on the LCD screen. Once deleting is completed, “COMPLETE” is displayed.

To return to FN

Press EXIT.

To cancel deleting

Select RETURN in step 3 or step 4, then press EXEC.

Маркировка кассеты

Для возврата в положение FN

Нажмите кнопку EXIT.

Для стирания символа

Выберите ← в пункте 6. Последний символ будет стерт.

Для изменения выполненной маркировки

Вставьте кассету для изменения маркировки и выполните те же действия, что и при маркировке новой кассеты.

Удаление всех данных кассетной памяти

Вы можете сразу удалить все данные из кассетной памяти за один раз.

- (1) В режиме CAMERA/PLAYER нажмите кнопку FN для отображения PAGE1 (стр. 20).
- (2) Нажмите MENU. Выберите установку ERASE ALL в  в установках меню, а затем нажмите кнопку EXEC.
- (3) Выберите ОК, а затем нажмите кнопку EXEC.
- (4) Выберите EXECUTE, а затем нажмите кнопку EXEC. Индикатор “ERASING” появится на экране ЖКД или в видеоискателе. Когда удаление будет завершено, отобразится индикатор “COMPLETE”.

Для возврата в положение FN

Нажмите кнопку EXIT.

Для отмены удаления

Выберите установку RETURN в пункте 3 или 4, а затем нажмите кнопку EXEC.

Labelling a cassette

If you set the write-protect tab of the tape to lock

You cannot label the tape. Slide the write-protect tab to release the write protection.

If the tape has too many index signals

You may not be able to label a cassette because the memory is full. In this case, delete data you do not need.

If you have superimposed titles in the cassette

When the label is displayed, up to 4 titles also appear.

When the "-----" indicator has fewer than 10 spaces

The cassette memory is full.

The "-----" indicates the number of characters you can select for the label.

To erase the title

Press ←. The last character is erased.

To enter a space

Press →.

To enter the same character on the same button in succession

Press → to move the cursor to the next position, and enter the character.

Маркировка кассеты

Если Вы установили лепесток защиты записи ленты в положение блокировки

Вы не сможете выполнить маркировку ленты. Передвиньте лепесток защиты записи для освобождения защиты записи.

Если лента содержит слишком много индексных сигналов

Вы можете быть лишены возможности выполнить маркировку кассеты из-за переполнения памяти. В таком случае отмените ненужные Вам данные.

Если Вы выполнили наложение титров на кассете

Когда появится маркировка, появятся также до 4 титров.

Если индикатор "-----" имеет менее 10 пробелов

Кассетная память переполнена.

Индикатор "-----" указывает количество символов, которое Вы можете выбрать для маркировки.

Для стирания титра

Нажмите ←. Последний символ будет стерт.

Для ввода пробела

Нажмите →.

Для последовательного ввода такого же знака той же кнопкой

Нажмите → для перемещения курсора на следующую позицию и введите символ.

Changing the menu settings

To change the mode settings in the menu settings, select the menu items with ↓/↑ dial. The default settings can be partially changed. First, select the icon, then the menu item and then the mode.

- (1) In CAMERA/PLAYER/MEMORY (DCR-PC5E only) mode, press FN to display PAGE1 (p. 20).
- (2) Press MENU to display the menu.
- (3) Press ↓/↑ to select a desired icon, and press EXEC.
- (4) Press ↓/↑ to select a desired item, and press EXEC.
- (5) Press ↓/↑ to select a desired setting.
- (6) Repeat steps from 3 to 5 if you want to change other items. Press ↵ RET. to return to step 3.

For details, see “Selecting the mode setting of each item” (p. 106).

Изменение установок меню

Для изменения установок режима в установках меню выберите пункты меню с помощью ↓/↑. Установки по умолчанию могут быть частично изменены. Сначала выберите пиктограмму, затем пункт меню, а затем режим.

- (1) В режиме CAMERA/PLAYER/MEMORY (только DCR-PC5E) нажмите кнопку FN для отображения PAGE1 (стр. 20).
- (2) Нажмите кнопку MENU для отображения меню.
- (3) Нажмите ↓/↑ для выбора желаемой пиктограммы, а затем нажмите EXEC.
- (4) Нажмите ↓/↑ для выбора желаемого пункта, а затем нажмите EXEC.
- (5) Нажмите ↓/↑ для выбора желаемой установки.
- (6) Повторяйте пункты с 3 по 5, если Вы хотите изменить другие установки. Нажмите ↵ RET. для возврата к пункту 3.

Подробные сведения приведены в разделе “Выбор установок режима по каждому пункту” (стр. 111).

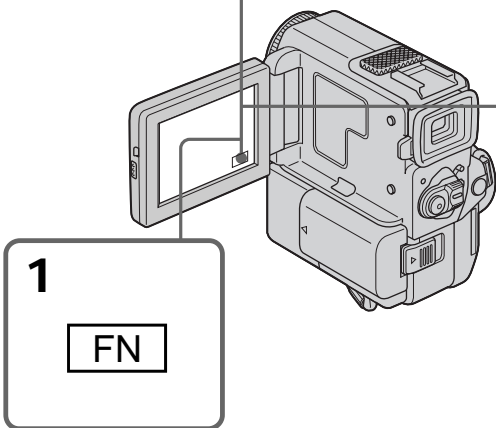
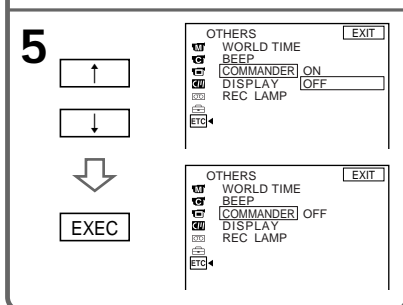
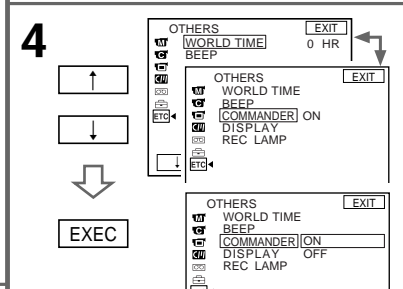
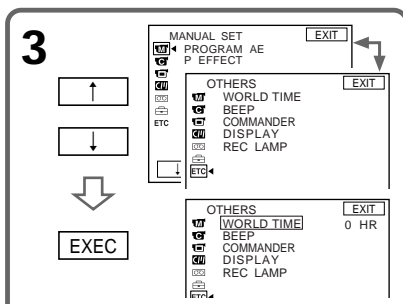
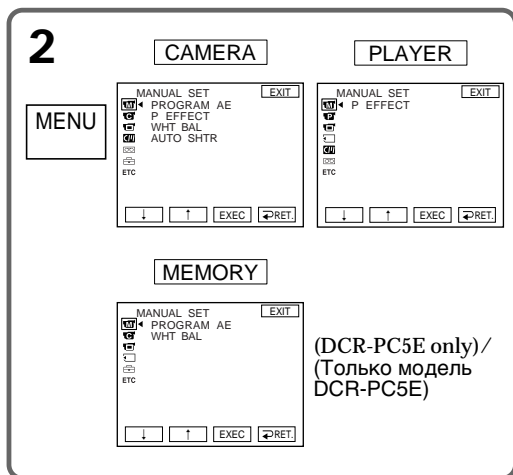









Changing the menu settings

To return to FN

Press EXIT.

Menu items are displayed as the following icons:

-  MANUAL SET
-  CAMERA SET
-  PLAYER SET
-  LCD SET
-  MEMORY SET (DCR-PC5E only)
-  CM SET
-  TAPE SET
-  SETUP MENU
-  OTHERS



Depending on your camcorder model

The menu display may be different from that in this illustration.

English

Selecting the mode setting of each item ● is the default setting.

Menu items differ depending on the position of the POWER switch.
The LCD screen shows only the items you can operate at the moment.

Icon/item	Mode	Meaning	POWER switch
 PROGRAM AE		To suit your specific shooting requirement (p. 57)	CAMERA MEMORY
P EFFECT		To add special effects like those in films or on the TV to images (p. 52)	PLAYER CAMERA
WHT BAL		To adjust the white balance (p. 46)	CAMERA MEMORY
AUTO SHTR	● ON	To adjust the shutter speed automatically	CAMERA
	OFF	To fix the shutter speed	
 D ZOOM	● OFF	To deactivate the digital zoom. Up to 10× zoom is carried out.	CAMERA
	20×	To activate the digital zoom. More than 10× to 20× zoom is performed digitally (p. 27).	
	40×	To activate the digital zoom. More than 10× to 40× zoom is performed digitally (p. 27).	
16:9WIDE	● OFF	—	CAMERA
	ON	To record a 16:9 wide picture (p. 48)	
STEADYSHOT	● ON	To compensate for camera-shake	CAMERA
	OFF	To cancel the SteadyShot function. Natural pictures are produced when shooting a stationary object with a tripod.	
N.S. LIGHT	● ON	To use the NightShot Light function (p. 30)	CAMERA MEMORY
	OFF	To cancel the NightShot Light function	

Notes on the SteadyShot function

- The SteadyShot function will not correct excessive camera-shake.
- Attachment of a conversion lens (not supplied) may influence the SteadyShot function.

If you cancel the SteadyShot function









The SteadyShot off indicator  appears. Your camcorder prevents excessive compensation for camera-shake.

Изменение установок меню

Для возврата в положение FN

Нажмите кнопку EXIT.





Пункты меню отображаются в виде приведенных ниже пиктограмм:

-  MANUAL SET
-  CAMERA SET
-  PLAYER SET
-  LCD SET
-  MEMORY SET
(Только модель DCR-PC5E)
-  CM SET
-  TAPE SET
-  SETUP MENU
-  OTHERS

В зависимости от модели Вашей видеокамеры

Дисплей меню может отличаться от того, который приведен на данном рисунке.

Changing the menu settings

Icon/item	Mode	Meaning	POWER switch
 HiFi SOUND	● STEREO	To play back a stereo tape or dual sound track tape with main and sub sound	PLAYER
	1	To play back a stereo tape with the left sound or a dual sound tape with main sound	
	2	To play back a stereo tape with the right sound or a dual sound track tape with sub sound	
AUDIO MIX		To adjust the balance between the stereo 1 and stereo 2 (p. 94)	PLAYER
			
NTSC PB	● ON PAL TV	To play back a tape recorded in the NTSC colour system on a PAL system TV	PLAYER
	NTSC 4.43	To play back a tape recorder in the NTSC colour system on a TV with the NTSC 4.43 mode	
 LCD B. L.	● BRT NORMAL	To set the brightness on the LCD screen normal	PLAYER CAMERA MEMORY
	BRIGHT	To brighten the LCD screen	
LCD COLOUR		To adjust the colour on the LCD screen with -/+	PLAYER CAMERA MEMORY
			



Note on NTSC PB

When you play back a tape on a Multi System TV, select the best mode while viewing the picture on the TV.

Notes on LCD B.L.



- When you use power sources other than the battery pack, “BRIGHT” is automatically selected.
- You cannot select “BRIGHT” when you use NP-F10/FS11 battery pack.

Changing the menu settings

Icon/item	Mode	Meaning	POWER switch
 * CONTINUOUS	● OFF	Not to record continuously	MEMORY
	MULTI SCRN	To record 9 pictures continuously (p. 127)	
QUALITY	● FINE	To record still pictures in the fine image quality mode, using the “Memory Stick”	PLAYER MEMORY
	STANDARD	To record still pictures in the standard image quality mode, using the “Memory Stick”	
SLIDE SHOW		To play back all the images as a slide show (p. 145)	MEMORY
DELETE ALL		To delete all the unprotected images (p. 150)	MEMORY
FORMAT		To format the inserted “Memory Stick”: 1. Select “FORMAT” and press EXEC. 2. Select OK and press EXEC. 3. Select EXECUTE and press EXEC. “FORMATTING” flashes on the LCD screen or in the viewfinder. Once formatting is completed, “COMPLETE” appears.	MEMORY
PHOTO SAVE		To duplicate still pictures (p. 137)	PLAYER
 CM SEARCH	● ON	To search using cassette memory (p. 73)	PLAYER
	OFF	To search without using cassette memory	
TITLEERASE		To erase the title you have superimposed (p. 99)	PLAYER CAMERA
TITLE DSPL	● ON	To display the title you have superimposed	PLAYER
	OFF	Not to display the title	
TAPE TITLE		To label a cassette (p. 102)	PLAYER CAMERA
ERASE ALL		To erase all the data in cassette memory (p. 103)	PLAYER CAMERA

* DCR-PC5E only

Notes on formatting



- “Memory Stick” supplied with your camcorder has been formatted at factory. Formatting with your camcorder is not required.
- Do not turn the POWER switch or press any button while “FORMATTING” is displayed.
- You cannot format the “Memory Stick” if the write-protect tab on the “Memory Stick” is set to LOCK.
- Format again if the message “” appears.
- Format the “Memory Stick” when “ FORMAT ERROR” is displayed.

Formatting erases all information on the “Memory Stick”

Check the contents of the “Memory Stick” before formatting.

- Formatting erases sample images on the “Memory Stick”.
- Formatting erases the protected image data on the “Memory Stick”.

Changing the menu settings

Icon/item	Mode	Meaning	POWER switch
 REC MODE	● SP	To record in the SP (Standard Play) mode	PLAYER CAMERA
	LP	To increase the recording time to 1.5 times the SP mode	
AUDIO MODE	● 12BIT	To record in the 12-bit mode (two stereo sounds)	PLAYER CAMERA
	16BIT	To record in the 16-bit mode (the one stereo sound with high quality)	
 REMAIN	● AUTO	To display the remaining tape bar: <ul style="list-style-type: none"> • for about 8 seconds after your camcorder is turned on and calculates the remaining amount of tape • for about 8 seconds after a cassette is inserted and your camcorder calculates the remaining amount of tape • for about 8 seconds after the playback button ► is pressed in PLAYER mode • for about 8 seconds after DISPLAY/TOUCH PANEL is pressed to display the screen indicators • for the period of tape rewinding, forwarding or picture search in the PLAYER mode 	PLAYER CAMERA
	ON	To always display the remaining tape indicator	
DATA CODE*	● DATE/CAM	To display date, time and various settings during playback	PLAYER
	DATE	To display date and time during playback	

* Using the Remote Commander only



Notes on the LP mode

- When you record a tape in the LP mode on your camcorder, we recommend playing the tape on your camcorder. When you play back the tape on other camcorders or VCRs, noise may occur in pictures or sound.
- When you record in the LP mode, we recommend using a Sony Excellence/Master mini DV cassette so that you can get the most out of your camcorder.
- You cannot make audio dubbing on a tape recorded in the LP mode. Use the SP mode for the tape to be audio dubbed.
- When you record in the SP and LP modes on one tape or you record some scenes in the LP mode, the playback picture may be distorted or the time code may not be written properly between scenes.

Notes on AUDIO MODE

- You cannot dub audio sound on a tape recorded in the 16-bit mode.
- When playing back a tape recorded in the 16-bit mode, you cannot adjust the balance in AUDIO MIX.

Changing the menu settings

Icon/item	Mode	Meaning	POWER switch
 CLOCK SET		To reset the date or time (p. 116)	CAMERA MEMORY
DEMO MODE	● ON	To make the demonstration appear	CAMERA
	OFF	To cancel the demonstration mode	
 WORLD TIME		To set the clock to the local time. Press ↓/↑ to set a time difference. The clock changes by the time difference you set here. If you set the time difference to 0, the clock returns to the originally set time.	CAMERA MEMORY
BEEP	● MELODY	To output the melody when you start/stop recording or when an unusual condition occurs on your camcorder	PLAYER CAMERA MEMORY
	NORMAL	To output the beep instead of the melody	
	OFF	To cancel the melody and beep sound	
COMMANDER	● ON	To activate the Remote Commander supplied with your camcorder	PLAYER CAMERA MEMORY
	OFF	To deactivate the Remote Commander to avoid remote control misoperation caused by other VCR's remote control	
DISPLAY	● LCD	To show the display on the LCD screen and viewfinder	PLAYER CAMERA MEMORY
	V-OUT/LCD	To show the display on the TV screen, LCD screen and viewfinder	
REC LAMP	● ON	To light up the camera recording lamp at the front of your camcorder	CAMERA MEMORY
	OFF	To turn the camera recording lamp off so that the subject is not aware of the recording	
VIDEO EDIT		To make programmes and perform Digital program editing (p. 81).	PLAYER
EDIT SET		To adjust and set the synchronicity of your camcorder and a VCR for dubbing in Digital program editing.	PLAYER

Notes on DEMO MODE

- You cannot select DEMO MODE when a cassette is inserted in your camcorder.
- DEMO MODE is set to STBY (Standby) at the factory and the demonstration starts about 10 minutes after you have set the POWER switch to CAMERA without a cassette inserted.
To cancel the demonstration, insert a cassette, set the POWER switch to other than CAMERA, or set DEMO MODE to OFF.
- If you press the touch panel during the demonstration, the demonstration stops for a while, then it starts again after about 10 minutes.
- When NIGHTSHOT is set to ON, the “NIGHTSHOT” indicator appears in the viewfinder or on the LCD screen and you cannot select DEMO MODE in the menu settings.

Note

If you press DISPLAY/TOUCH PANEL with “DISPLAY” set to “V-OUT/LCD” in the menu settings, the picture from a TV or VCR will not appear on the LCD screen even when your camcorder is connected to outputs on the TV or VCR.

In more than 5 minutes after removing the power source

The “AUDIO MIX”, “COMMANDER”, “HiFi SOUND” and “WHT BAL” items are returned to their default settings.

110 The other menu items are held in memory even when the battery is removed.



Изменение установок меню

Русский

Выбор установок режима по каждому пункту ● установка по умолчанию.

Пункты меню отличаются в зависимости от положения переключателя POWER.

Экран ЖКД показывает только те пункты, которыми Вы можете управлять на данный момент.

Пиктограмма/пункт	Режим	Предназначение	Переключатель POWER
 PROGRAM AE		Для соответствия специальным условиям съемки (стр. 57)	CAMERA MEMORY
P EFFECT		Для добавления специальных эффектов, подобно изображениям в кинофильмах или на экранах телевизоров (стр. 52)	PLAYER CAMERA
WHT BAL		Для регулировки баланса белого (стр. 46)	CAMERA MEMORY
AUTO SHTR	● ON	Для регулировки скорости затвора автоматически	CAMERA
	OFF	Для фиксирования скорости затвора	
 D ZOOM	● OFF	Для отключения цифрового вариообъектива. Наезд видеокамеры до 10x выполняется оптическим способом.	CAMERA
	20x	Для активизации цифрового вариообъектива. Наезд более 10x до 20x выполняется цифровым способом (стр. 27).	
	40x	Для активизации цифрового вариообъектива. Наезд более 10x до 40x выполняется цифровым способом (стр. 27).	
16:9WIDE	● OFF	—	CAMERA
	ON	Для записи широкоэкранный изображения 16:9 (стр. 48)	
STEADYSHOT	● ON	Для компенсации подрагивания видеокамеры	CAMERA
	OFF	Для отмены функции устойчивой съемки. При съемке стационарного объекта с помощью треноги получаются очень естественные изображения.	
N.S. LIGHT	● ON	Для использования функции подсветки для ночной съемки (стр. 30)	CAMERA MEMORY
	OFF	Для отмены функции подсветки для ночной съемки	



Примечания по функции устойчивой съемки

- Функция устойчивой съемки не в состоянии компенсировать чрезмерное подрагивание видеокамеры.
- Использование преобразовательного объектива (не прилагается) может повлиять на функцию устойчивой съемки.

Если Вы отмените функцию устойчивой съемки

Появится индикатор устойчивой съемки  OFF. Ваша видеокамера не будет компенсировать подрагивание видеокамеры.

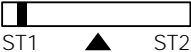
Изменение установок меню

Пиктограмма/пункт	Режим	Предназначение	Переключатель POWER
 HiFi SOUND	● STEREO	Для воспроизведения стереофонической ленты или же ленты с дорожкой двойного звучания с основным и вспомогательным звуком	PLAYER
	1	Для воспроизведения стереофонической ленты со звуком левого канала или же ленты двойного звучания с основным звуком	
	2	Для воспроизведения стереофонической ленты со звуком правого канала или же ленты двойного звучания с вспомогательным звуком	
AUDIO MIX		Для регулировки баланса между стереофоническим каналом 1 и стереофоническим каналом 2 (стр. 94)	PLAYER
			
NTSC PB	● ON PAL TV	Для воспроизведения ленты, записанной в системе цветного телевидения NTSC, на телевизоре системы PAL	PLAYER
	NTSC 4.43	Для воспроизведения ленты, записанной в системе цветного телевидения NTSC, на телевизоре с режимом NTSC 4.43	
 LCD B. L.	● BRT NORMAL	Для установки нормальной яркости на экране ЖКД	PLAYER
	BRIGHT	Для более яркого экрана ЖКД	CAMERA MEMORY
LCD COLOUR		Для регулировки цвета на экране ЖКД, с помощью -/+	PLAYER CAMERA MEMORY
			
		Низкая яркость ← → Высокая яркость	

Примечание относительно воспроизведения NTSC PB

При воспроизведении ленты, записанной на мультисистемном телевизоре, выберите наилучший режим во время просмотра изображения.

Примечания по режиму LCD B.L.

- При использовании источников питания, отличных от батарейного блока, автоматически будет выбрана установка "BRIGHT".
- Вы не можете выбрать установку "BRIGHT" при использовании батарейного блока NP-F10/FS11.

Изменение установок меню

Пиктограмма/пункт	Режим	Предназначение	Переключатель POWER
* CONTINUOUS	● OFF	Чтобы не выполнять запись непрерывно	MEMORY
	MULTI SCRN	Для записи 9 изображений непрерывно (стр. 127)	
QUALITY	● FINE	Для записи неподвижных изображений в режиме высокого качества с использованием платы памяти "Memory Stick"	PLAYER MEMORY
	STANDARD	Для записи неподвижных изображений в режиме стандартного качества с использованием платы памяти "Memory Stick"	
SLIDE SHOW		Для воспроизведения всех изображений в режиме демонстрации слайдов (стр. 145)	MEMORY
DELETE ALL		Для удаления всех незащищенных изображений (стр. 150)	MEMORY
FORMAT		Для форматирования вставленной "Memory Stick": 1. Выберите "FORMAT" и нажмите EXEC. 2. Выберите OK, а затем нажмите EXEC. 3. Выберите EXECUTE, а затем нажмите кнопку EXEC. Индикатор "FORMATTING" будет мигать на экране ЖКД или в видеоскателе. Когда форматирование будет завершено, появится индикатор "COMPLETE".	MEMORY
PHOTO SAVE		Для перезаписи неподвижных изображений (стр. 137)	PLAYER
CM SEARCH	● ON	Для поиска с помощью кассетной памяти (стр. 73)	PLAYER
	OFF	Для поиска без помощи кассетной памяти	
TITLEERASE		Для стирания наложенного Вами титра (стр. 99)	PLAYER CAMERA
TITLE DSPL	● ON	Для отображения наложенного Вами титра	PLAYER
	OFF	Для того, чтобы не отображать титр	
TAPE TITLE		Для маркировки кассеты (стр. 102)	PLAYER CAMERA
ERASE ALL		Для стирания всех данных в кассетной памяти (стр. 103)	PLAYER CAMERA

* Только модель DCR-PC5E

Примечания к форматированию



- "Memory Stick", прилагаемая к Вашей видеокамере, уже отформатирована на заводе. Форматирование с использованием Вашей видеокамеры не требуется.
- Не поворачивайте переключатель POWER и не нажимайте никаких кнопок во время отображения "FORMATTING".
- Вы не можете отформатировать "Memory Stick", если лепесток защиты записи на "Memory Stick" установлен в положение LOCK.
- Выполните форматирование снова, если появится сообщение "ⓧ".
- Отформатируйте "Memory Stick", если отобразится "ⓧ FORMAT ERROR".

Форматирование стирает всю информацию, записанную на "Memory Stick"

Проверьте содержимое "Memory Stick" перед форматированием.

- Форматирование стирает примеры изображений, записанных "Memory Stick".
- Форматирование стирает данные защищенных изображений, записанных на "Memory Stick".

Изменение установок меню

Пиктограмма/пункт	Режим	Предназначение	Переключатель POWER
 REC MODE	● SP	Для записи в режиме SP (стандартное воспроизведение)	PLAYER CAMERA
	LP	Для увеличения времени записи в 1,5 раза по сравнению с режимом SP	
AUDIO MODE	● 12BIT	Для записи в 12-битовом режиме (два стереофонических звука)	PLAYER CAMERA
	16BIT	Для записи в 16-битовом режиме (один стереофонический высококачественный звук)	
 REMAIN	● AUTO	<ul style="list-style-type: none"> • Для отображения полосы оставшейся ленты: • около 8 секунд после того, как видеокамера включится и вычислит оставшееся количество ленты • около 8 секунд после того, как будет вставлена кассета и видеокамера вычислит оставшееся количество ленты • около 8 секунд после нажатия кнопки воспроизведения ► в режиме PLAYER • около 8 секунд после нажатия кнопки DISPLAY/TOUCH PANEL для отображения экранных индикаторов • в течение времени ускоренной перемотки ленты назад, вперед или поиска изображения в режиме PLAYER 	PLAYER CAMERA
	ON	Для постоянного отображения индикатора оставшейся ленты	
	DATA CODE*	● DATE/CAM	
	DATE	Для отображения даты и времени во время воспроизведения	

* Только с использованием пульта дистанционного управления.



Примечания по режиму LP

- Если Вы выполняете запись на ленту в режиме LP на Вашей видеокамере, рекомендуется воспроизводить ленту на Вашей же видеокамере. При воспроизведении ленты на других видеокамерах или KBM, изображение и звук могут быть с помехами.
- При выполнении записи в режиме LP рекомендуется использовать кассеты Sony Excellence/Master mini DV, так чтобы получить максимальную отдачу от Вашей видеокамеры.
- Вы не можете выполнять аудиоперезапись на ленте, записанной в режиме LP. Используйте режим SP для ленты, на которой Вы будете выполнять аудиоперезапись.
- Если Вы выполняете запись в режимах SP и LP на ленте или же Вы записываете некоторые эпизоды в режиме LP, воспроизводимое изображение может быть искажено или же временной код может быть не записан надлежащим образом между эпизодами.

Примечания по режиму AUDIO MODE

- Вы не можете выполнять перезапись звука на ленте, записанной в 16-битовом режиме.
- При воспроизведении ленты в 16-битовом режиме Вы не можете регулировать баланс в установке AUDIO MIX.

Изменение установок меню

Пиктограмма/пункт	Режим	Предназначение	Переключатель POWER
 CLOCK SET		Для переустановки даты или времени (стр. 116)	CAMERA MEMORY
DEMO MODE	● ON	Для того, чтобы появилась демонстрация	CAMERA
	OFF	Для отмены режима демонстрации	
 WORLD TIME		Для установки часов на местное время. Нажимайте кнопку ↓/↑ для установки разницы во времени. Здесь устанавливаются изменения часов на разницу во времени. Если Вы установите разницу во времени на 0, часы вернутся к первоначально установленному времени.	CAMERA MEMORY
BEEP	● MELODY	Для получения выходного мелодичного сигнала при пуске/остановке записи или же при необычных условиях функционирования Вашей видеокамеры.	PLAYER CAMERA MEMORY
	NORMAL	Для получения выходного зуммерного сигнала вместо мелодии	
	OFF	Для отмены мелодии и зуммерного сигнала	
COMMANDER	● ON	Для приведения в действие пульта дистанционного управления, прилагаемого к Вашей видеокамере	PLAYER CAMERA MEMORY
	OFF	Для выключения пульта дистанционного управления во избежание его неправильного срабатывания, вызванного функционированием пульта дистанционного управления другого КВМ	
DISPLAY	● LCD	Для отображения индикации на экране ЖКД и в видеоискателе	PLAYER CAMERA MEMORY
	V-OUT/LCD	Для отображения индикации на экране телевизора, экране ЖКД и в видеоискателе	
REC LAMP	● ON	Для высвечивания лампочки записи на передней панели видеокамеры	CAMERA MEMORY
	OFF	Для выключения лампочки записи, чтобы человек, съемку которого Вы производите, не мог распознать, что выполняется запись	
VIDEO SET		Для создания программ и выполнения цифрового монтажа программы (стр. 81).	PLAYER
EDIT SET		Для регулировки и установки синхронности Вашей видеокамеры и КВМ перезаписи в режиме Цифрового монтажа программы.	PLAYER

Примечания по режиму DEMO MODE

- Вы не можете выбрать команду DEMO MODE, если кассета вставлена в Вашу видеокамеру.
- Команда DEMO MODE установлена в положение STBY (ожидание) на предприятии-изготовителе, и демонстрация начнется примерно через 10 минут после того, как Вы установите переключатель POWER в положение CAMERA без вставленной кассеты. Для отмены демонстрации вставьте кассету, установите переключатель POWER в положение, отличное от CAMERA, или установите DEMO MODE на OFF.
- Если Вы нажмете сенсорную панель во время демонстрации, демонстрация прекратится на время, а затем начнется снова приблизительно через 10 секунд.
- Если команда NIGHTSHOT установлена в положение ON, то в видеоискателе или на экране ЖКД появится индикатор "NIGHTSHOT", и Вы не сможете выбрать команду DEMO MODE в установках меню.

Примечание

Если Вы нажмете DISPLAY/TOUCH PANEL при установке "DISPLAY" на "V-OUT/LCD" в меню установок, то изображение от телевизора или КВМ на экране ЖКД появляться не будет, даже когда ваша видеокамера подсоединена к выходным гнездам телевизора или КВМ.

Если после извлечения источника питания пройдет более 5 минут

Пункты "AUDIO MIX", "COMMANDER", "HiFi SOUND" и "WHT BAL" вернуться к установкам по умолчанию.

Другие установки меню будут оставаться в памяти, даже если будет вынут батарейный блок.

Resetting the date and time

The default clock setting is set to London time for United Kingdom and to Paris time for the other European countries.

If you do not use your camcorder for about three months, the date and time settings may be released (bars may appear) because the manganese-lithium battery installed in your camcorder will have been discharged.

First, set the year, then the month, the day, the hour and then the minute.

- (1) In the standby mode, press FN to display PAGE1 (p. 20).
- (2) Press MENU to display the menu.
- (3) Select \mathbb{E} with \downarrow/\uparrow , and press EXEC.
- (4) Select CLOCK SET with \downarrow/\uparrow , and press EXEC.
- (5) Adjust the desired year, then press EXEC.
- (6) Set the month, day and hour with the same procedure as step 5.
- (7) Set the minute with \downarrow/\uparrow , and press EXEC by the time signal.

Переустановка даты и времени

Установка часов по умолчанию выполнена на время Лондона для Соединенного Королевства и на время Парижа для других европейских стран.

Если Вы не использовали Вашу видеокамеру около полугода, установки даты и времени могут исчезнуть (появятся черточки), поскольку марганцево-литиевая батарейка, установленная в Вашей видеокамере, разрядится.

Сначала установите год, затем месяц, день, час и минуту.

- (1) В режиме готовности нажмите кнопку FN для отображения PAGE1 (стр. 20).
- (2) Нажмите кнопку MENU для отображения меню.
- (3) Выберите \mathbb{E} с помощью \downarrow/\uparrow , а затем нажмите EXEC.
- (4) Выберите CLOCK SET с помощью \downarrow/\uparrow , а затем нажмите EXEC.
- (5) Отрегулируйте нужный год, а затем нажмите EXEC.
- (6) Установите месяц, день и час с помощью такой же процедуры, как и пункте 5.
- (7) Установите минуты с помощью \downarrow/\uparrow , а затем нажмите EXEC. по сигналу времени.

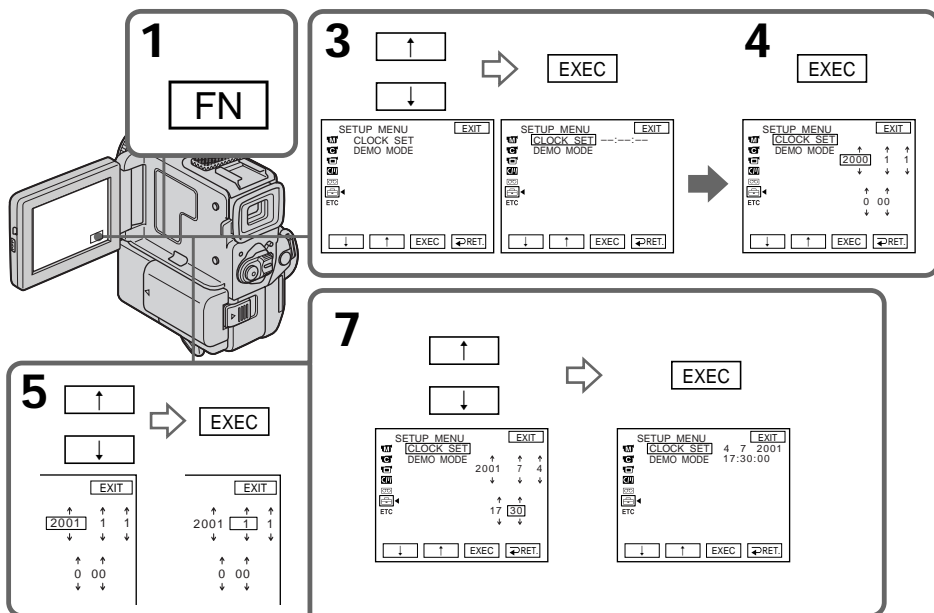

Resetting the date and time

The year changes as follows:

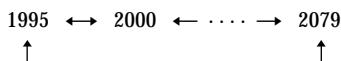

To return to FN

Press EXIT.

If you do not set the date and time

“--:--:--” is recorded on the data code of the tape and the “Memory Stick” (DCR-PC5E only).

Note on the time indicator

The internal clock of your camcorder operates on a 24-hour cycle.

Переустановка даты и времени

Год изменяется следующим образом:

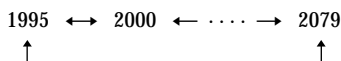

Для возврата в положение FN

Нажмите EXIT.

Если Вы не установите дату и время

Индикация “--:--:--” будет записана вместо кода данных на ленте и “Memory Stick” (Только модель DCR-PC5E).

Примечание по индикатору времени

Встроенные часы Вашей видеокамеры работают в 24-часовом режиме.

Using a “Memory Stick” – introduction

– DCR-PC5E only

You can record and play back still images on a “Memory Stick” supplied with your camcorder. You can easily play back, re-record or delete still images. You can exchange image data with other equipment such as a personal computer etc., using the PC serial cable for “Memory Stick” supplied with your camcorder.

On file format (JPEG)

Your camcorder compresses image data in JPEG format (extension .jpg).

Typical image data file name

100-0001: This file name appears on the LCD screen or in the viewfinder of your camcorder.
DSC00001.jpg: This file name appears on the display of your personal computer.

Using a “Memory Stick”

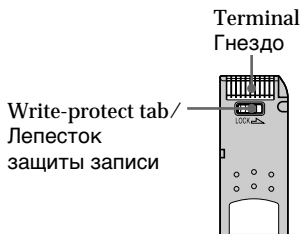

Использование “Memory Stick” – Введение

– Только модель DCR-PC5E

Вы можете записывать и воспроизводить неподвижные изображения на “Memory Stick”, прилагаемой к Вашей видеокамере. Вы можете легко воспроизводить повторно записывать или удалять неподвижные изображения. Вы можете выполнять обмен данных с другой аппаратурой, как например, персональный компьютер и т.п. с использованием последовательного PC-кабеля для “Memory Stick”, прилагаемого к Вашей видеокамере.

Относительно формата файлов (JPEG)

Ваша видеокамера сжимает данные изображения в формате JPEG (с расширением .jpg).

Типичное имя файла данных изображения

100-0001: Данное имя файла появляется на экране ЖКД или в видеискателе Вашей видеокамеры.
DSC00001.jpg: Данное имя файла появляется на дисплее Вашего персонального компьютера.

Использование “Memory Stick”

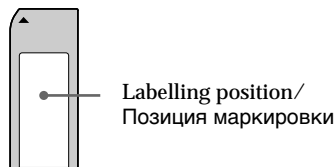

- You cannot record or erase still images when the write-protect tab on the “Memory Stick” is set to LOCK.
 - We recommend backing up important data.
 - Image data may be damaged in the following cases:
 - If you remove the “Memory Stick”, turn the power off or detach the battery for replacement when the access lamp is flashing.
 - If you use “Memory Stick”s near magnets or magnetic fields such as those of speakers and televisions.
 - Prevent metallic objects or your finger from coming into contact with the metal parts of the connecting section.
 - Stick its label on the labelling position.
 - Do not bend, drop or apply strong shock to “Memory Stick”s.
 - Do not disassemble or modify “Memory Stick”s.
- Вы не можете записывать или стирать неподвижные изображения, если лепесток защиты записи на “Memory Stick” установлен в положение LOCK.
 - Рекомендуется выполнять копии важных данных.
 - Данные изображения могут быть повреждены в следующих случаях:
 - Если Вы вынули “Memory Stick” или выключили питание в то время, когда мигает лампочка доступа.
 - Если Вы используете “Memory Stick”s возле источников магнитных полей, таких как акустические системы и телевизоры.
 - Не прикасайтесь металлическими частями или Вашими пальцами к металлическим частям соединительных секций.
 - Этикетку следует прикреплять в позиции маркировки.
 - Не сгибайте, не роняйте и сильно не трясите “Memory Stick”s.
 - Не разбирайте и не видоизменяйте “Memory Stick”s.

Using a “Memory Stick” – introduction

- Do not let “Memory Stick”s get wet.
- Do not use or keep “Memory Stick”s in locations that are:
 - Extremely hot such as in a car parked in the sun or under the scorching sun.
 - Under direct sunlight.
 - Very humid or subject to corrosive gases.
- When you carry or store a “Memory Stick”, put it in its case.

Formatting the supplied “Memory Stick”

Formatting with this camcorder is not required. The “Memory Stick” has been formatted in the FAT-format at factory.

“Memory Stick” supplied with your camcorder

- Sample images are recorded in the “Memory Stick” (p. 133). Note that these images will be deleted if you format the “Memory Stick”.
- Stick the supplied label on the labelling position to prevent the accidental erasure. As for the labelling position, see the illustration on the previous page.

“Memory Stick”s formatted by a computer

“Memory Stick”s formatted by Windows OS or Macintosh computers do not have a guaranteed compatibility with this camcorder.

Использование “Memory Stick” – Введение

- Не допускайте, чтобы “Memory Stick”s становились влажными.
- Не используйте и не храните “Memory Stick”s в местах:
 - Чрезмерно жарких, например, в припаркованном под солнцем автомобиле, особенно под палящим солнцем
 - Под прямым солнечным светом
 - В местах очень влажных или содержащих коррозионные газы
- При переноске или хранении “Memory Stick” положите ее в футляр.

Форматирование “Memory Stick”

Форматирование с использованием данной видеокамеры не требуется. “Memory Stick” уже отформатирована в формате FAT на заводе-изготовителе.

“Memory Stick” прилагается к Вашей видеокамере

- Примеры изображений записаны на “Memory Stick” (стр. 133). Примите к сведению, что изображения будут удалены, если Вы отформатируете “Memory Stick”.
- Наклейте прилагаемую этикетку в месте, предназначенном для обозначения, для предотвращения случайного стирания. Относительно места для обозначения см. рисунок на предыдущей странице.

“Memory Stick”s, отформатированные на компьютере

Совместимость “Memory Stick”s с данной видеокамерой не гарантируется, если они отформатированы посредством операционной системы Windows или на компьютерах Macintosh.

Using a “Memory Stick” – Introduction

Notes on image data compatibility

- Image data files recorded on “Memory Stick”s by your camcorder conform with the Design Rules for Camera File Systems universal standard established by the JEIDA (Japan Electronic Industry Development Association). On your camcorder, you cannot play back still images recorded on other equipment (DCR-TRV890E/TRV900/TRV900E or DSC-D700/D770) that does not conform to this universal standard. (These models are not sold in some areas.)
- If you cannot use the “Memory Stick” that is used with other equipment, format it with this camcorder (p. 108). However, formatting erases all information on the “Memory Stick”.

“Memory Stick” and  are trademarks of Sony Corporation.

- Windows is a registered trademark of Microsoft Corporation in the United States and/or other countries.
- Macintosh is a trademark of Apple Computer, Inc.
- All other product names mentioned herein may be the trademarks or registered trademarks of their respective companies.

Furthermore, “™” and “®” are not mentioned in each case in this manual.

Использование “Memory Stick” – Введение

Примечания к совместимости данных изображения

- Файлы данных изображения, записанные на “Memory Stick”s Вашей видеокамерой, удовлетворяют правилам проектирования универсального стандарта файловых систем для видеокамеры, установленного JEIDA (Японской ассоциацией развития электронной промышленности). Вы не можете воспроизводить на Вашей видеокамере неподвижные изображения, записанные на другой аппаратуре (DCR-TRV890E/TRV900/TRV900E или DSC-D700/D770), которая не удовлетворяет этому универсальному стандарту. (Эти модели не продаются в некоторых областях.)
- Если Вы не можете использовать “Memory Stick”, которая была использована с другой аппаратурой, отформатируйте ее на данной видеокамере (стр. 113). Однако форматирование стирает всю информацию с “Memory Stick”.

“Memory Stick” и  являются торговыми марками корпорации Sony.

- Windows является зарегистрированной торговой маркой фирмы Microsoft Corporation в США и/или других странах.
- Macintosh является торговой маркой фирмы Apple Computer, Inc.
- Все названия изделий, упомянутые в данном руководстве, могут быть торговыми марками или зарегистрированными торговыми марками соответствующих компаний.

К тому же, знаки “™” и “®” не упоминаются в каждом случае в данном руководстве.

Using a “Memory Stick” -introduction

Inserting a “Memory Stick”

Insert a “Memory Stick” in the “Memory Stick” compartment as far as it can go with the ▲ mark facing up.

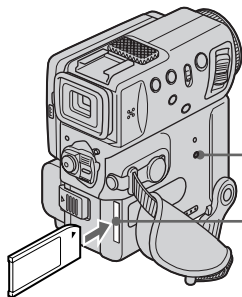

Access lamp /
Лампочка доступа

“Memory Stick” compartment /
Отсек для “Memory Stick”

Ejecting a “Memory Stick”

Slide MEMORY RELEASE in the direction of the arrow.

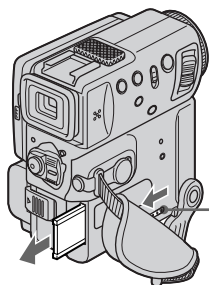

MEMORY RELEASE

While the access lamp is lit or flashing
Never shake or strike your camcorder because your camcorder is reading the data from the “Memory Stick” or recording the data on the “Memory Stick”. Do not turn the power off, eject a “Memory Stick” or remove the battery pack. Otherwise, the image data breakdown may occur.

If “MEMORYSTICK ERROR” is displayed

The “Memory Stick” is corrupted or the file in the “Memory Stick” is unreadable. If this occurs, use another “Memory Stick”.

Использование “Memory Stick” – Введение

Установка “Memory Stick”

Вставьте “Memory Stick” в отсек для “Memory Stick” до упора, так чтобы знак ▲ был обращен вверх.

Извлечение “Memory Stick”

Передвиньте MEMORY RELEASE в направлении стрелки.

Если лампочка доступа горит или мигает

Никогда не трясите и не ударьте Вашу видеокамеру, так как Ваша видеокамера считывает данные с “Memory Stick” или записывает данные на “Memory Stick”. Не выключайте питание, не извлекайте “Memory Stick” из отсека и не снимайте батарейный блок. В противном случае данные изображения могут быть повреждены.

Если отображается “MEMORYSTICK ERROR”

“Memory Stick” повреждена, или файл на “Memory Stick” не доступен для считывания. Если это произойдет, используйте другую “Memory Stick”.

Using a touch panel

Your camcorder has operation buttons on the LCD screen. Press the LCD panel directly to operate each function.

- (1) Set the POWER switch to MEMORY. Make sure that the LOCK is set to the right (unlock) position.
- (2) Press OPEN to open the LCD panel. Operation buttons appear on the LCD screen. You can switch the memory playback/memory camera mode by pressing PLAY/CAM. You can also use the Remote Commander for this operation.
- (3) Press FN. Operation buttons appear on the LCD screen.
- (4) Press PAGE2 to go to PAGE2. Operation buttons appear on the LCD screen.
- (5) Press PAGE3 to go to PAGE3. Operation buttons appear on the LCD screen.
- (6) Press a desired operation item. Refer to relevant pages for each function.

Ваша видеокамера имеет кнопки управления на экране ЖКД. Дотрагивайтесь непосредственно до панели ЖКД для управления каждой функцией.

- (1) Установите переключатель POWER в положение MEMORY. Убедитесь, что фиксатор LOCK установлен в правое положение (незафиксированное).
- (2) Нажмите кнопку OPEN для открывания панели ЖКД. Кнопки управления появляются на экране ЖКД. Вы можете включить режим воспроизведения из памяти/памяти камеры путем нажатия PLAY/CAM. Вы можете также использовать пульт дистанционного управления для этой операции.
- (3) Нажмите FN. Кнопки управления появляются на экране ЖКД.
- (4) Нажмите PAGE2 для перехода к PAGE2. Кнопки управления появляются на экране ЖКД.
- (5) Нажмите PAGE3 для перехода к PAGE3. Кнопки управления появляются на экране ЖКД.
- (6) Нажмите желаемый пункт управления. Обращайтесь к соответствующим страницам относительно каждой функции.

3~6

FN

In the memory camera mode/
В режиме памяти видеокамеры

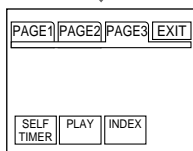
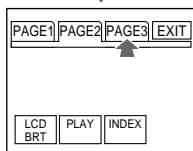
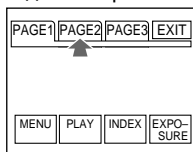

1

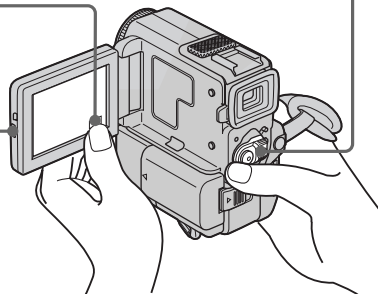
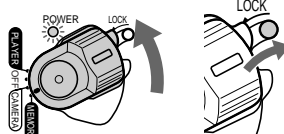

2

In the memory camera mode/
В режиме памяти видеокамеры

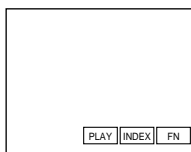

In the memory playback mode /
В режиме воспроизведения из памяти

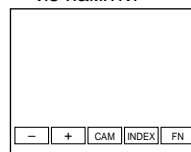

Using a “Memory Stick” -introduction

To execute settings

Press EXEC or ↵ OK.

To cancel settings

Press ↵ OFF to return to PAGE1/PAGE2/
PAGE3.

To return to FN

Press EXIT.

Notes

- When using the touch panel, press operation buttons with your thumb supporting the LCD screen from the back side of it or press those buttons lightly with your index finger. Do not press them with sharp objects such as pens.
- Do not touch the LCD screen with wet hands.
- If FN is not on the LCD screen, touch the LCD screen lightly to make it appear. You can control the display with DISPLAY/TOUCH PANEL on your camcorder.
- When operation buttons do not work even if you press them, an adjustment (CALIBRATION) is required (p. 181).
- When executing each item, the green bar appears above the item.
- The colour of the items changes to grey if they are not available.
- You can operate with the touch panel using the viewfinder (p. 152).

Press FN to display the following buttons:

In the memory camera mode

PAGE1	MENU, PLAY, INDEX, EXPOSURE
PAGE2	LCD BRIGHT, PLAY, INDEX
PAGE3	SELFTIMER, PLAY, INDEX

In the memory playback mode

PAGE1	MENU, CAM, INDEX, DELETE, [+], [-]
PAGE2	LCD BRIGHT, CAM, INDEX, PB ZOOM, [+], [-]
PAGE3	DATA CODE, CAM, INDEX, [+], [-]

Использование “Memory Stick” -Введение

Для выполнения установок

Нажмите EXEC или ↵ OK.

Для отмены установок

Нажмите ↵ OFF для возвращения к PAGE1/
PAGE2/PAGE3.

Для возврата в положение FN

Нажмите кнопку EXIT.

Примечания

- При использовании сенсорной панели нажимайте кнопки управления большим пальцем, поддерживая экран ЖКД с задней стороны или легко нажимайте эти кнопки Вашим указательным пальцем. Не нажимайте их острыми предметами, такими, как шариковые ручки.
- Не трогайте экран ЖКД мокрыми руками.
- Если кнопки FN нет на экране ЖКД, слегка дотроньтесь до экрана ЖКД, чтобы она появилась. Вы можете управлять дисплеем с помощью DISPLAY/TOUCH PANEL на Вашей видеокамере.
- Когда кнопки управления не работают, даже если Вы их нажимаете, то требуется выполнить регулировку (CALIBRATION) (стр. 181).
- При выполнении каждого пункта зеленая полоса появляется над элементом.
- Если элементы будут недоступны цвет элементов изменяется на серый.
- Вы можете управлять сенсорной панелью с использованием видеоискателя (стр. 152).

Нажмите кнопку FN для отображения следующих кнопок:

В режиме памяти камеры

PAGE1	MENU, PLAY, INDEX, EXPOSURE
PAGE2	LCD BRIGHT, PLAY, INDEX
PAGE3	SELFTIMER, PLAY, INDEX

В режиме воспроизведения из памяти

PAGE1	MENU, CAM, INDEX, DELETE, [+], [-]
PAGE2	LCD BRIGHT, CAM, INDEX, PB ZOOM, [+], [-]
PAGE3	DATA CODE, CAM, INDEX, [+], [-]

Using a “Memory Stick” –Introduction

Selecting image quality mode

You can select image quality mode in still picture recording. The default setting is FINE.

- (1) Set the POWER switch to PLAYER or MEMORY. Make sure that the LOCK is set to the right (unlock) position.
- (2) Press FN to display PAGE1 (p. 122).
- (3) Press MENU, then select QUALITY in  in the menu settings to select a desired image quality.

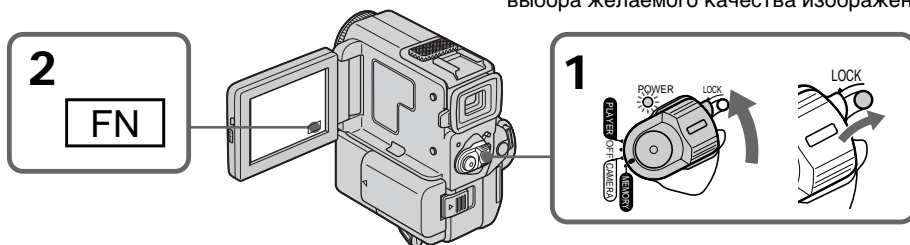

To return to FN
Press EXIT.

Note

In some cases, changing the image quality mode may not affect the image quality, depending on the types of images you are shooting.

Image quality settings

Setting	Meaning
FINE (Indicator: FINE)	Use this mode when you want to record high quality images. The image is compressed to about 1/6.
STANDARD (Indicator: STD)	This is the standard image quality. The image is compressed to about 1/10.

Использование “Memory Stick” –Введение

Выбор режима качества изображения

Вы можете выбрать режим качества изображения при записи неподвижного изображения. Установкой по умолчанию является FINE.

- (1) Установите переключатель POWER в положение PLAYER или MEMORY. Убедитесь, что фиксатор LOCK установлен в правом (незафиксированном) положении.
- (2) Нажмите FN для отображения PAGE1 (стр. 122).
- (3) Нажмите MENU, а затем выберите QUALITY в  в установках меню для выбора желаемого качества изображения.

Для возврата в положение FN
Нажмите кнопку EXIT.

Примечание

В некоторых случаях, изменение режима качества изображения может не отразиться на качестве изображения, в зависимости от типа изображений, съемку которых Вы производите.

Установки качества изображения

Установка	Значение
FINE (Индикатор: FINE)	Используйте этот режим, если Вы хотите записать высококачественные изображения. Изображение сжимается примерно до 1/6.
STANDARD (Индикатор: STD)	Это соответствует стандартному качеству изображения. Изображение сжимается примерно до 1/10.

Using a “Memory Stick” –introduction

Differences in image quality mode

Recorded images are compressed in JPEG format before being stored into memory. The memory capacity allotted to each image varies depending on the selected image quality mode. Details are shown in the table below. (The number of pixels is 640 × 480, regardless of image quality mode. The data size before compression is about 600 KB.)

Image quality mode	Memory capacity
FINE (FINE)	About 100 KB
STANDARD (STD)	About 60 KB

Approximate number of images you can record on a “Memory Stick”

The number of images you can record varies depending on which image quality mode you select and the complexity of the subject.

4MB type (supplied):

FINE (FINE)	40 images (maximum)
STANDARD (STD)	60 images (maximum)

8MB type (not supplied):

FINE (FINE)	81 images (maximum)
STANDARD (STD)	122 images (maximum)

16MB type (not supplied):

FINE (FINE)	164 images (maximum)
STANDARD (STD)	246 images (maximum)

32MB type (not supplied):

FINE (FINE)	329 images (maximum)
STANDARD (STD)	494 images (maximum)

64MB type (not supplied):

FINE (FINE)	659 images (maximum)
STANDARD (STD)	988 images (maximum)

Image quality mode indicator

The image quality mode indicator is not displayed during playback.

Использование “Memory Stick” –Введение

Отличия в режиме качества изображения

Записанные изображения сжимаются в формат JPEG перед сохранением в памяти. Емкость памяти, выделенная для каждого изображения, изменяется в зависимости от выбранного режима качества изображения. Подробности содержатся в приведенной ниже таблице. (Количество элементов изображения равно 640 × 480, независимо от от режима качества изображения. Размер данных перед сжатием составляет около 600 Кб.)

Режим качества изображения	Емкость памяти
FINE (FINE)	Около 100 Кб
STANDARD (STD)	Около 60 Кб

Приблизительное количество изображений, которое Вы можете записать на “Memory Stick”

Количество изображений, которое Вы можете записать, изменяется в зависимости от выбранного Вами режима качества изображения и сложности объекта.

4-Мб тип (прилагается):

FINE (FINE)	40 изображений (максимум)
STANDARD (STD)	60 изображений (максимум)

8-Мб тип (не прилагается):

FINE (FINE)	81 изображение (максимум)
STANDARD (STD)	122 изображения (максимум)

16-Мб тип (не прилагается):

FINE (FINE)	164 изображения (максимум)
STANDARD (STD)	246 изображений (максимум)

32-Мб тип (не прилагается):

FINE (FINE)	329 изображений (максимум)
STANDARD (STD)	494 изображения (максимум)

64-Мб тип (не прилагается):

FINE (FINE)	659 изображений (максимум)
STANDARD (STD)	988 изображений (максимум)

Индикатор режима качества изображения

Индикатор режима качества изображения не отображается во время воспроизведения.

Recording still images on “Memory Stick” – Memory photo recording

– DCR-PC5E only

You can record still pictures on the “Memory Stick”. You can also record nine still pictures continuously. (MULTI SCRNR)

Before operation

Insert a “Memory Stick” into your camcorder.

- (1) Set the POWER switch to MEMORY. Make sure that the LOCK is set to the right (unlock) position.
- (2) Keep pressing PHOTO lightly. The green ● mark stops flashing, then lights up. The brightness of the picture and focus are adjusted, being targeted for the middle of the picture and are fixed. Recording does not start yet.
- (3) Press PHOTO deeper. The image displayed on the screen will be recorded on a “Memory Stick”. Recording is complete when the bar scroll indicator disappears.

Запись неподвижных изображений на “Memory Stick” – Фотозапись с сохранением в памяти

– Только модель DCR-PC5E

Вы можете записать неподвижные изображения на “Memory Stick”. Вы также можете записать девять неподвижных изображений последовательно. (MULTI SCRNR).

Перед началом работы

Вставьте “Memory Stick” в Вашу видеокамеру.

- (1) Установите выключатель POWER в положение MEMORY. Убедитесь, что фиксатор LOCK установлен в правом (незафиксированном) положении.
- (2) Держите слегка нажатой кнопку PHOTO. Зеленая метка ● перестает мигать и будет гореть. Яркость изображения и фокусировка будут отрегулированы посередине изображения и зафиксированы.
- (3) Нажмите кнопку PHOTO сильнее. Изображение, отображаемое на экране, будет записано на “Memory Stick”. Запись считается завершенной, если исчезнет перемещающийся полосатый индикатор.

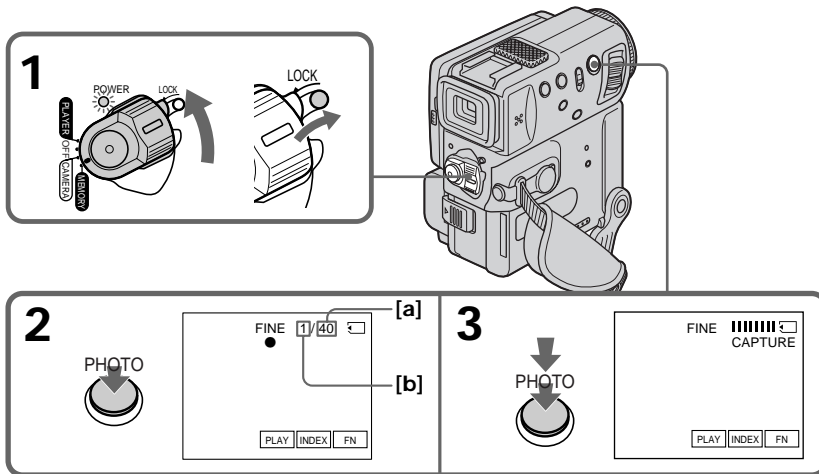

[a] Number of images which can be recorded on the “Memory Stick”

[b] Number of recorded images

[a] Количество изображений, которые можно записать на “Memory Stick”

[b] Количество записанных изображений

Recording still images on “Memory Stick” – Memory photo recording

When the POWER switch is set to MEMORY

The following functions do not work:

- 16:9 wide
- Digital zoom
- SteadyShot function
- SUPER NIGHTSHOT
- Fader
- Picture effect
- Digital effect
- Title
- Low lux mode (The indicator flashes.)
- Sports lesson mode (The indicator flashes.)

When you are recording a still image

You can neither turn off the power nor press PHOTO.

When you press the PHOTO button on the Remote Commander

Your camcorder immediately records the image that is on the screen when you press the button.

Note

When recording still images at step 2 with the PHOTO button pressed lightly, the image momentarily flickers. This is not a malfunction.

Recording images continuously

You can record still pictures continuously. Select the multi screen mode described below before recording.

Multi screen mode

Your camcorder shoots 9 still images at about 0.5 sec intervals and displays the images on a single page divided into 9 boxes. (Indicator: )



Запись неподвижных изображений на “Memory Stick” – Фотозапись с сохранением в памяти

Если переключатель POWER установлен в положение MEMORY

Следующие функции не работают:

- Широкоэкранный режим 16:9
- Цифровой вариообъектив
- Функция устойчивой съемки
- SUPER NIGHTSHOT
- Фейдер
- Эффект изображения
- Цифровой эффект
- Титр
- Режим низкой освещенности (Индикатор мигает.)
- Режим спортивных состязаний (Индикатор мигает.)

Если Вы записываете неподвижное изображение

Вы не можете ни выключить питание, ни нажать кнопку PHOTO.

Если Вы нажмете PHOTO на пульте дистанционного управления

Ваша видеокамера тотчас же запишет изображение, которое будет на экране при нажатии кнопки.

Примечание

При записи неподвижных изображений в пункте 2 с использованием кнопки PHOTO в слегка нажатом состоянии изображение на мгновение дрогнет. Это не является неисправностью.

Запись изображений непрерывно

Вы можете выполнить последовательную запись неподвижных изображений. Выберите нижеописанный многоэкранный режим перед началом записи.

Многоэкранный режим

Ваша видеокамера снимает 9 неподвижных изображений примерно с 0,5-секундными интервалами и отображает изображения на одной странице, разделенной на 9 прямоугольников. (Индикатор: )

Recording still images on “Memory Stick” – Memory photo recording

- (1) Set the POWER switch to MEMORY. Make sure that the LOCK is set to the right (unlock) position.
- (2) Press FN to display PAGE1 (p. 122).
- (3) Press MENU, then set CONTINUOUS to MULTI SCRN in  in the menu settings.

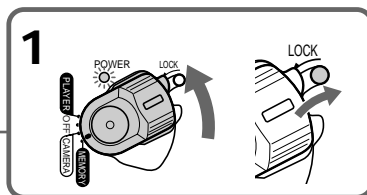
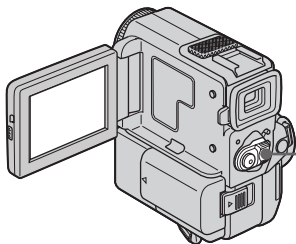

Запись неподвижных изображений на “Memory Stick” – Фотозапись с сохранением в памяти

- (1) Установите переключатель POWER в положение MEMORY. Убедитесь, что фиксатор LOCK установлен в правом (незафиксированном) положении.
- (2) Нажмите кнопку FN для отображения PAGE1 (стр. 122).
- (3) Нажмите кнопку MENU, а затем установите CONTINUOUS на MULTI SCRN в  в установках меню.

To return to FN

Press EXIT.

If the capacity of the “Memory Stick” becomes full

“ FULL” appears on the LCD screen or in the viewfinder, and you cannot record still pictures on this “Memory Stick”.

Note on using the video flash light (not supplied)

The video flash light does not work in the multi screen mode.

Для возврата в положение FN

Нажмите кнопку EXIT.

Если емкость “Memory Stick” станет заполненной

“ FULL” появится на экране ЖКД или в видоискателе и Вы не сможете записывать неподвижные изображения на эту “Memory Stick”.

Примечание к использованию видеолампы-вспышки (не прилагается)

Видеолампа-вспышка не работает в многоэкранном режиме.

Recording still images on “Memory Stick” – Memory photo recording

Self-timer memory photo recording

You can make a memory photo recording with the self-timer. This mode is useful when you want to record yourself.

- (1) Set the POWER switch to MEMORY. Make sure that the LOCK switch is set to the right (unlock) position.
- (2) Press FN, then select PAGE3. PAGE3 screen appears.
- (3) Press SELFTIMER in the standby mode. The  (self-timer) indicator appears on the LCD screen or in the viewfinder.
- (4) Press PHOTO deeper.
Self-timer starts counting down from 10 with a beep sound. In the last two seconds of the countdown, the beep sound gets faster, then recording starts automatically.

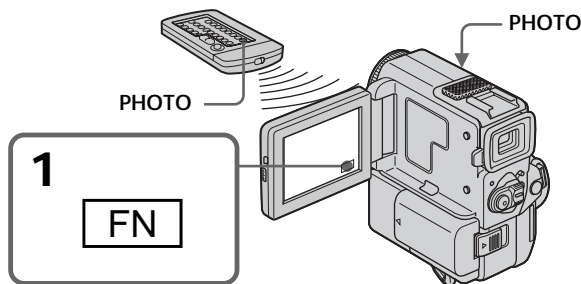

To cancel the self-timer recording

Press SELFTIMER so that the  (self-timer) indicator disappears from the LCD screen or the viewfinder. You cannot cancel the self-timer recording using the Remote Commander.

Note

The self-timer recording mode is automatically canceled when:

- The self-timer recording is finished.
- The POWER switch is set to OFF or PLAYER.

When you press PHOTO lightly

You can check the image. Press PHOTO deeper to start the self-timer recording.

Запись неподвижных изображений на “Memory Stick” – Фотозапись с сохранением в памяти

Фотозапись с сохранением в памяти по таймеру самозапуска

Вы можете выполнить фотозапись с сохранением в памяти по таймеру самозапуска. Этот режим является полезным, когда Вы хотите выполнить запись самого себя.

- (1) Установите переключатель POWER в положение MEMORY. Убедитесь, что переключатель LOCK установлен в правом (незафиксированном) положении.
- (2) Нажмите FN, а затем выберите PAGE3. Появится экран PAGE3.
- (3) Нажмите кнопку SELFTIMER. Индикатор  (таймера самозапуска) появится на экране ЖКД или в видеодискателе.
- (4) Нажмите кнопку PHOTO глубже. Таймер самозапуска начинает обратный отсчет с 10 в сопровождении зуммерного звукового сигнала. В последние две секунды обратного отсчета зуммерный сигнал начинает звучать быстрее, а затем запись начинается автоматически.

Для отмены записи по таймеру самозапуска

Нажмите кнопку SELFTIMER так, чтобы индикатор  (таймера самозапуска) исчез с экрана ЖКД или из видеодискателя. Вы не можете отменить запись по таймеру самозапуска с использованием пульта дистанционного управления.

Примечание

Режим записи по таймеру самозапуска автоматически отменяется, когда:

- Запись по таймеру самозапуска будет закончена.
- Переключатель POWER будет установлен в положение OFF или PLAYER.

Когда Вы слегка нажмете кнопку PHOTO

Вы можете проверить изображение. Для начала записи по таймеру самозапуска нажмите кнопку PHOTO глубже.

Superimposing a still picture in the “Memory Stick” on a moving picture – MEMORY MIX

– DCR-PC5E only

You can superimpose a still picture you have recorded on a “Memory Stick” on top of the moving picture you are recording.

M. CHROM (Memory chromakey)

You can swap a blue area of a still picture such as an illustration or a frame with a moving picture.

M. LUMI (Memory luminancekey)

You can swap a brighter area of a still picture such as a handwritten illustration or title with a moving picture. Record a title on a “Memory Stick” before a trip or event for convenience.

C. CHROM (Camera chromakey)

You can superimpose a moving picture on top of a still picture such as a picture which can be used as background. Shoot the subject against a blue background. The blue area of the moving picture will be swapped with the still picture.

M.OVERLAP (Memory overlap)

You can make a moving image fade in on top of a still image.

Наложение неподвижного изображения из “Memory Stick” на подвижное изображение – MEMORY MIX

– Только модель DCR-PC5E

Вы можете наложить неподвижное изображение, записанное на “Memory Stick”, на записываемое подвижное изображение.

M. CHROM (кнопка цветности памяти)

Вы можете менять местами синюю часть неподвижного изображения, такого как рисунок или кадр, с подвижным изображением.

M. LUMI (кнопка яркости памяти)

Вы можете менять местами более яркую часть неподвижного изображения, такого как рисунок или титр, с подвижным изображением. Запишите титр на “Memory Stick” перед тем, как отправиться в путешествие, или же для удобства.

C. CHROM (кнопка цветности видеокамеры)

Вы можете наложить подвижное изображение на верхнюю часть неподвижного изображения, например рисунка, используемого в качестве фона. Снимите объект на голубом фоне. Голубая часть подвижного изображения будет заменена на неподвижное изображение.

M.OVERLAP (наложение по памяти)

Вы можете сделать так, что подвижное изображение будет вводиться в верхнюю часть неподвижного изображения.

**Superimposing a still picture in the
"Memory Stick" on a moving picture
- MEMORY MIX**

**Наложение неподвижного изображения из
"Memory Stick" на подвижное изображение
- MEMORY MIX**

M. CHROM

Still picture /
Неподвижное
изображение

Moving picture /
Подвижное
изображение

M+CAM
CHROM

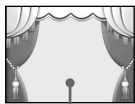

Blue / Синяя

M. LUMI

Still picture /
Неподвижное
изображение

Moving picture /
Подвижное
изображение

M+CAM
LUMI



C. CHROM

Still picture /
Неподвижное
изображение

Moving picture /
Подвижное
изображение

CAM+M
CHROM

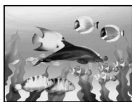
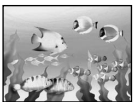

Blue / Синяя

M. OVERLAP

Still picture /
Неподвижное
изображение

Moving picture /
Подвижное
изображение

OVER-
LAP



"Memory Stick" operations

Операции с "Memory Stick"

Superimposing a still picture in the “Memory Stick” on a moving picture – MEMORY MIX

Before operation

Insert a mini DV tape and a recorded “Memory Stick” into your camcorder.

- (1) Set the POWER switch to CAMERA.
- (2) In the standby mode, press FN to display PAGE1 (p. 20).
- (3) Press MEM MIX. The last recorded or last composed image appears on the lower part of the screen as a thumbnail image.
- (4) Press -/+ on the right lower corner of the screen or the Remote Commander to select the still picture which you want to superimpose.
- : to see the previous image
+ : to see the next image
- (5) Press a desired mode. The still picture is superimposed on the moving picture.
- (6) Press -/+ on the left lower corner of the screen to adjust the effect, then press OK to return to PAGE1.
- (7) Press EXIT to return to FN.
- (8) Press START/STOP to start recording.

Наложение неподвижного изображения из “Memory Stick” на подвижное изображение – MEMORY MIX

Перед началом работы

Вставьте ленту mini DV и записанную “Memory Stick” в Вашу видеокамеру.

- (1) Установите выключатель POWER в положение CAMERA.
- (2) Нажмите кнопку FN для отображения PAGE1 (стр. 20).
- (3) Нажмите MEM MIX. Последнее записанное или последнее скомпанованное изображение появится в нижней части экрана в виде крохотного изображения.
- (4) Нажмите -/+ в правом нижнем углу экрана или на пульте дистанционного управления для выбора неподвижного изображения, которое Вы хотите наложить.
- : для просмотра предыдущего изображения
+ : для выбора следующего изображения
- (5) Выберите желаемый режим. Неподвижное изображение будет наложено на движущееся изображение.
- (6) Нажмите -/+ в левом нижнем углу экрана для регулировки эффекта, а затем нажмите OK для возврата к PAGE1.
- (7) Нажмите кнопку EXIT для возврата в положение FN.
- (8) Нажмите кнопку START/STOP для начала записи.

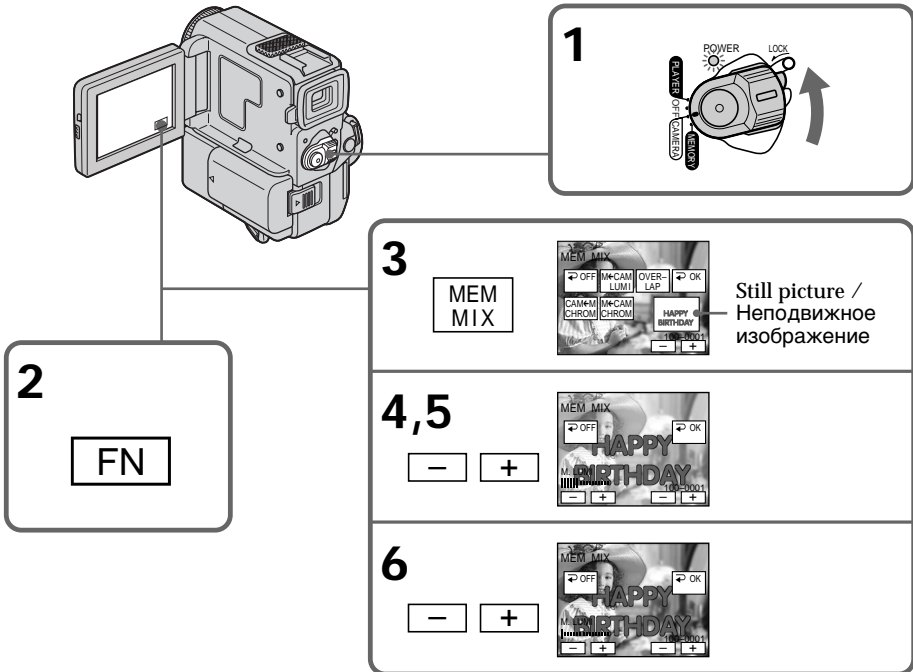

Superimposing a still picture in the "Memory Stick" on a moving picture – MEMORY MIX

Items to adjust

M. CHROM	The colour (blue) scheme of the area in the still picture which is to be swapped with a moving picture
M. LUMI	The colour (bright) scheme of the area in the still picture which is to be swapped with a moving picture
C. CHROM	The colour (blue) scheme of the area in the moving picture which is to be swapped with a still picture
M.OVERLAP	No adjustment necessary

The fewer bars there are on the screen, the stronger the effect.

To change the still picture to superimpose

Press –/+ on the right lower corner before step 6.

To change the mode setting

Press \Rightarrow OFF before step 5, and repeat the procedure from step 2.

To cancel M. CHROM/M. LUMI/ C. CHROM/M. OVERLAP

Press \Rightarrow OFF to return to PAGE1.

During recording

You cannot change the mode setting.

The "Memory Stick" supplied with your camcorder stores 20 images

– For M. CHROM: 18 images (such as a frame)

100-0001~100-0018

– For C. CHROM: 2 images (such as a background) 100-0019~100-0020

Sample images

Sample images stored in the "Memory Stick" supplied with your camcorder are protected (p. 147).

If you format the "Memory Stick"

Sample images will be deleted.

Наложение неподвижного изображения из "Memory Stick" на подвижное изображение – MEMORY MIX

Пункты для регулировки

M. CHROM	Цветовая гамма (синяя) участка в неподвижном изображении, который будет заменен на подвижное изображение
M. LUMI	Цветовая гамма (яркая) участка в неподвижном изображении, который будет заменен на подвижное изображение
C. CHROM	Цветовая гамма (синяя) участка в подвижном изображении, которое будет заменено на неподвижное изображение
M.OVERLAP	Регулировка не требуется

Чем меньше полос на экране, тем сильнее эффект.

Для изменения неподвижного изображения для наложения

Нажмите –/+ в правом нижнем углу перед выполнением пункта 6.

Для изменения установки режима

Нажмите диск \Rightarrow OFF перед пунктом 5 и повторите процедуру с пункта 2.

Для отмены установки M. CHROM/ M. LUMI/C. CHROM/M. OVERLAP

Нажмите \Rightarrow OFF для возврата к PAGE1.

Во время записи

Вы не можете изменять установку режима.

"Memory Stick", прилагаемая к Вашей видеокамере, вмещает 20 изображений.

– Для M.CHROM: 18 изображений (типа кадра)

100-0001 ~ 100-0018

– Для C.CHROM: 2 изображения (типа фона)

100-0019 ~ 100-0020

Образцы изображений

Образцы изображений, хранимые на "Memory Stick", прилагаемой к Вашей видеокамере, защищены (стр. 147).

При форматировании "Memory Stick"

Образцы изображений будут удалены.

Superimposing a still picture in the “Memory Stick” on a moving picture – MEMORY MIX

If a still picture to be superimposed has lots of white areas

The thumbnail image may not be displayed clearly.

Image data modified with personal computers or shot with other equipment

You may not be able to play them back with your camcorder.

To record a still picture without any effect on a mini DV tape

Press –/+ on the left corner to increase the bars to maximum in the M. LUMI mode in step 6.

Note on M.OVERLAP

You cannot change the still picture to superimpose in the memory overlap mode. Once cancel the memory overlap mode to change the still picture.

Наложение неподвижного изображения из “Memory Stick” на подвижное изображение – MEMORY MIX

Если неподвижное изображение для наложения содержит множество белых мест

Маленькое изображение может не быть четко отображено.

Данные изображения, видеоизмененные с помощью персональных компьютеров или снятые с использованием другой аппаратуры

Вы можете быть лишены возможности воспроизвести их с помощью Вашей видеокамеры.

Для записи неподвижного изображения, записываемого на ленту mini DV без какого-либо эффекта

Нажимайте кнопку –/+ в левом углу для увеличения полос до максимального количества в режиме M.LUMI в пункте 6.

Примечание к режиму M.OVERLAP

Вы не можете изменить неподвижное изображение для наложения в режиме наложения по памяти. Сперва отмените режим наложения по памяти для изменения неподвижного изображения.

Recording an image from a mini DV tape as a still image

- DCR-PC5E only

Your camcorder can read moving picture data recorded on a mini DV tape and record it as a still image on a "Memory Stick".

Before operation

Insert a recorded mini DV tape and a "Memory Stick" into your camcorder.

- (1) Set the POWER switch to PLAYER.
- (2) Press . The picture recorded on the mini DV tape is played back.
- (3) Keep pressing PHOTO lightly until the picture from the mini DV tape freezes. "CAPTURE" appears on the LCD screen or in the viewfinder. Recording does not start yet.
- (4) Press PHOTO deeper. The image displayed on the screen will be recorded on a "Memory Stick". Recording is complete when the bar scroll indicator disappears.

Запись изображения с ленты mini DV как неподвижного изображения

- Только модель DCR-PC5E

Ваша видеокамера может считывать данные подвижного изображения, записанные на ленте mini DV, и записывать его как неподвижное изображение на "Memory Stick".

Перед началом работы

Вставьте записанную ленту mini DV и "Memory Stick" в Вашу видеокамеру.

- (1) Установите переключатель POWER в положение PLAYER.
- (2) Нажмите кнопку . Начнется воспроизведение изображения, записанного на ленте mini DV.
- (3) Держите слегка нажатой кнопку PHOTO до тех пор, пока изображение с ленты mini DV не будет "заморожено". На экране ЖКД или в видоискателе появится индикация "CAPTURE". Запись пока не начнется.
- (4) Нажмите кнопку PHOTO сильнее. Изображение, отображаемое на экране, будет записано на "Memory Stick". Запись считается завершенной, если исчезнет перемещающийся полосатый индикатор.

"Memory Stick" operations

Операции с "Memory Stick"

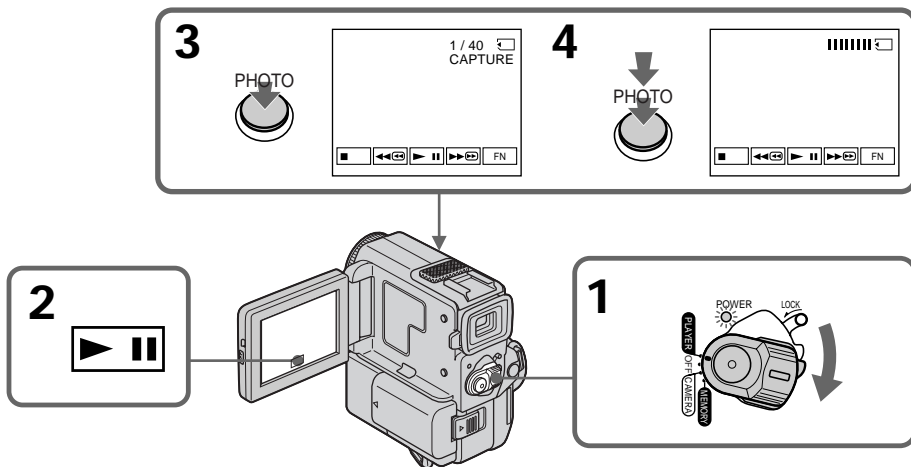

Recording an image from a mini DV tape as a still image

When the access lamp is lit or flashing

Never shake or strike the unit. As well do not turn the power off, eject a "Memory Stick" or remove the battery pack. Otherwise, the image data breakdown may occur.

If "⊠" appears on the LCD screen or in the viewfinder

The inserted "Memory Stick" is incompatible with your camcorder because its format does not conform with your camcorder. Check the format of the "Memory Stick".

If you press PHOTO lightly in the playback mode

Your camcorder stops momentarily.

Sound recorded on a mini DV tape

You cannot record the audio from a mini DV tape.

Titles which have already been recorded on mini DV tapes

You cannot record the titles on "Memory Stick"s. The title does not appear while you are recording a still picture with PHOTO.

When you press the PHOTO button on the Remote Commander

Your camcorder immediately records the image that is on the screen when you press the button.

Запись изображения с ленты mini DV как неподвижного изображения

Если лампочка доступа горит или мигает

Никогда не трясите и не стучите по Вашей видеокамере. Также, не выключайте питание, не извлекайте "Memory Stick" из отсека и не снимайте батарейный блок. В противном случае данные изображения могут быть повреждены.

Если на экране ЖКД или в видискателе появится индикация "⊠"

Вставленная "Memory Stick" является несовместимой с вашей видеокамерой, поскольку ее формат не соответствует Вашей видеокамере. Проверьте формат "Memory Stick".

Если в режиме воспроизведения слегка нажать кнопку PHOTO

Ваша видеокамера на мгновение остановится.

Звук, записанный на ленту mini DV

Вы не можете записывать звук с ленты mini DV.

Титры, которые уже были записаны на ленты mini DV

Вы не можете записывать титры на "Memory Stick". Титр не появится во время записи неподвижного изображения с помощью кнопки PHOTO.

Когда Вы нажимаете кнопку PHOTO на пульте дистанционного управления

Ваша видеокамера сразу же запишет изображение, которое отображается на экране, когда Вы нажмете кнопку.

Copying still images from a mini DV tape – Photo save

– DCR-PC5E only

Using the search function, you can automatically take in only still images from mini DV tapes and record them on a “Memory Stick” in sequence.

Before operation

- Insert a recorded mini DV tape and rewind the tape.
- Insert a “Memory Stick” into your camcorder.

- (1) Set the POWER switch to PLAYER.
- (2) Press FN to display PAGE1 (p. 20).
- (3) Press MENU, then select PHOTO SAVE in  in the menu settings. “PHOTO BUTTON” appears on the LCD screen.
- (4) Press PHOTO deeper. The still image from the mini DV tape is recorded on a “Memory Stick”. The number of still images copied is displayed. “END” is displayed when copying is completed.

Копирование неподвижных изображений с ленты mini DV – Сохранение в памяти фотоснимков

– Только модель DCR-PC5E

Используя функцию поиска, Вы можете автоматически выполнять фотоснимки только неподвижных изображений с лент mini DV и записывать их на “Memory Stick” в последовательности.

Перед началом работы

- Вставьте записанную ленту mini DV и перемотайте ленту назад.
- Вставьте “Memory Stick” в Вашу видеокамеру.

- (1) Установите переключатель POWER в положение PLAYER.
- (2) Нажмите кнопку FN для отображения PAGE1 (стр. 20).
- (3) Нажмите кнопку MENU, а затем выберите PHOTO SAVE в  в установках меню. “PHOTO BUTTON” появится на экране ЖКД.
- (4) Нажмите кнопку PHOTO сильнее. Неподвижное изображение с ленты mini DV будет записано на “Memory Stick”. Будет отображено количество неподвижных скопированных изображений. По завершении копирования на дисплее будет отображена индикация “END”.

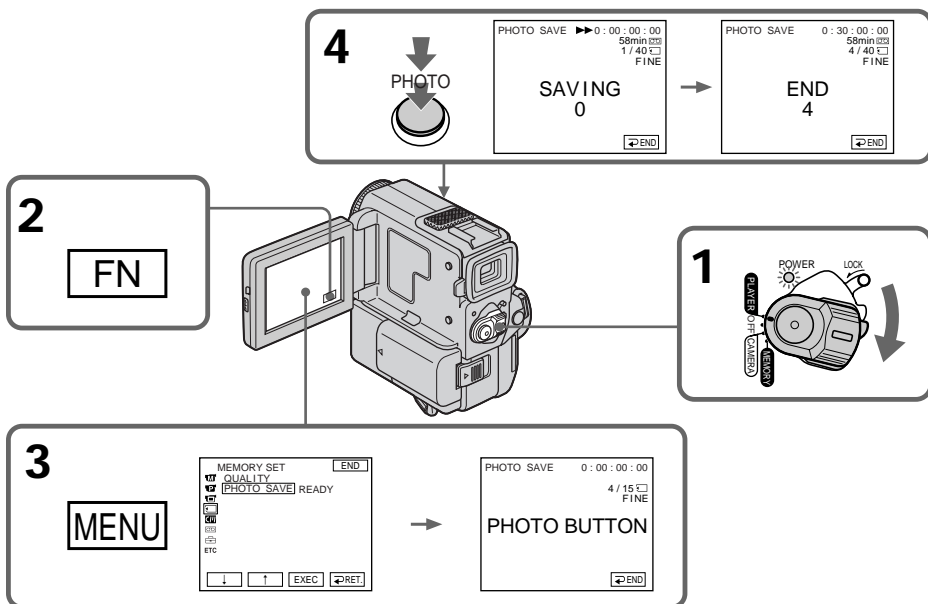

“Memory Stick” operations

Операции с “Memory Stick”

Copying still images from a mini DV tape – Photo save

To stop or end copying

Press \rightarrow END.

To return to FN

Press \rightarrow END to return to PAGE1, then press EXIT.

When the memory of the “Memory Stick” is full

“MEMORY FULL” appears on the LCD screen, and the copying stops. Press \rightarrow END, insert another “Memory Stick” and repeat the procedure from step 2.

When the access lamp is lit or flashing

Never shake or strike your camcorder. As well do not turn the power off, eject a “Memory Stick” or remove the battery pack. Otherwise, the image data breakdown may occur.

To record all the images recorded on the mini DV tape

Rewind the tape all the way back and start copying.

If the write-protect tab on the “Memory Stick” is set to LOCK

“NOT READY” appears when you select the item in the menu settings.

When you change “Memory Stick”s in the middle of copying

Your camcorder resumes copying from the last image recorded on the previous “Memory Stick”.

Копирование неподвижных изображений с ленты mini DV – Сохранение в памяти фотоснимков

Для остановки или окончания копирования

Нажмите \rightarrow END.

Для возврата в положение FN

Нажмите кнопку \rightarrow END для возврата в положение PAGE1, а затем нажмите кнопку EXIT.

В случае переполнения “Memory Stick”

На экране ЖКД появится индикация “MEMORY FULL”, и копирование остановится. Нажмите \rightarrow END, вставьте другую “Memory Stick” и повторите процедуру с пункта 2.

Если лампочка доступа горит или мигает

Никогда не трясите и стучите по Вашей видеокамере. Также, не выключайте питание, не вынимайте “Memory Stick” из отсека и не снимайте батарейный блок. В противном случае данные изображения могут быть повреждены.

Для записи всех изображений, записанных на ленте mini DV

Перемотайте ленту до конца назад и начните копирование.

Если лепесток защиты записи на “Memory Stick” установлен в положение LOCK

Появится индикация “NOT READY”, если Вы выберете пункт в установках меню.

Если Вы замените “Memory Stick”s в середине копирования

Ваша видеокамера возобновит копирование, начиная с последнего изображения, записанного на предыдущей “Memory Stick”.

Viewing a still picture – Memory photo playback

– DCR-PC5E only

You can play back still images recorded on a “Memory Stick”. You can also play back 6 images at a time by selecting the index screen.

Before operation

Insert a “Memory Stick” into your camcorder.

- (1) Set the POWER switch to MEMORY. Make sure that the LOCK is set to the right (unlock) position.
- (2) Press PLAY (p. 122). The last recorded image is displayed.
- (3) Press $-/+$ on your camcorder or the Remote Commander to select the desired still image.
– : to see the previous image
+ : to see the next image

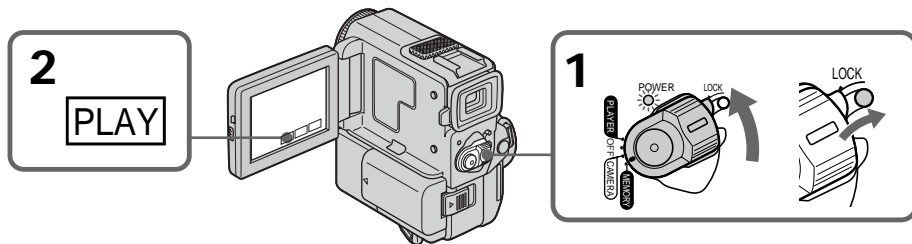

To stop memory photo playback
Press CAM.

Просмотр неподвижного изображения – Воспроизведение фотоснимков из памяти

– Только модель DCR-PC5E

Вы можете воспроизводить неподвижные изображения, записанные на “Memory Stick”. Вы можете также воспроизводить 6 изображений за один раз путем выбора индексного экрана.

Перед началом работы

Вставьте “Memory Stick” в Вашу видеокамеру.

- (1) Установите переключатель POWER в положение MEMORY. Убедитесь, что фиксатор LOCK установлен в правое (незафиксированное) положение.
- (2) Нажмите кнопку PLAY (стр. 122). Последнее записанное изображение будет отображено.
- (3) Нажмите $-/+$ на пульте дистанционного управления для выбора желаемого неподвижного изображения.
–: для просмотра предыдущего изображения
+: для просмотра следующего изображения

Viewing a still picture – Memory photo playback

Notes on the file name

- The directory is not displayed if the structure of the directory does not conform to the DCF98 standard.
- “ DIRECTORY ERROR” may appear on the LCD screen if the file does not conform to the DCF98 standard. While this message appears, you can play back images but cannot record them on the “Memory Stick”.
- The file name flashes on the LCD screen if the file is corrupted or the file is unreadable.

To play back recorded images on a TV screen

- Connect your camcorder to the TV with the A/V connecting cable supplied with your camcorder before the operation.
- When operating memory photo playback on a TV or on the LCD screen, the image quality may appear to have deteriorated. This is not a malfunction. The image data is as good as ever.
- Turn the audio volume of the TV down before operation, or noise (howling) may be output from the TV speakers.
- The message “ NO FILE” appears when no image is recorded on the “Memory Stick”.

Recording date

When you operate DATA CODE on the LCD screen or on the Remote Commander, you can see the recording date. However, you cannot see the various settings.

Image data modified with personal computers or shot with other equipment

You may not be able to play them back with your camcorder.

Still image

You can select still images also with –/+ on PAGE1/PAGE2/PAGE3.

Screen indicators during still image playback

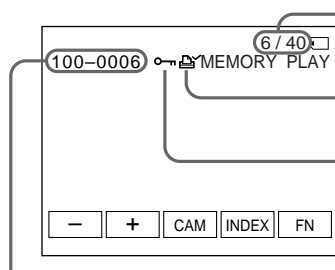

Image number / Total number of recorded images /
Номер изображения / общее количество
записанных изображений

Print mark / Печатный знак

Protect indicator / Индикатор защиты

Просмотр неподвижного изображения – Воспроизведение фотоснимков из памяти

Примечания к имени файла

- Каталог может быть не отображен, если структура каталога не соответствует стандарту DCF98.
- Сообщение “ DIRECTORY ERROR” может появиться на экране ЖКД, если файл не соответствует стандарту DCF98. Во время отображения данного сообщения Вы можете воспроизводить изображения, но не сможете записать их на “Memory Stick”.
- Имя файла будет мигать на экране ЖКД, если файл является поврежденным или недоступным для чтения.

Для воспроизведения записанных изображений на экране телевизора

- Перед началом воспроизведения подсоедините Вашу видеокамеру к телевизору с помощью соединительного кабеля аудио/ видео, прилагаемого к Вашей видеокамере.
- При управлении воспроизведением фотоснимков из памяти на экране телевизора или ЖКД качество изображения может показаться хуже. Это не является неисправностью. Данные изображения будут такими же как всегда.
- Перед началом воспроизведения поверните регулятор громкости телевизора вниз, иначе через акустическую систему может послышаться шум (завывание).
- Сообщение “ NO FILE” появится, когда на “Memory Stick” нет записанного изображения.

Дата записи

Когда Вы будете управлять DATA CODE на экране ЖКД или с на пульте дистанционного управления Вы сможете увидеть дату записи. Однако Вы не сможете увидеть разные установки.

Данные изображения, видеоизмененные с помощью персонального компьютера или снятые с помощью другой аппаратуры

Может быть Вы не сможете воспроизвести их с помощью Вашей видеокамеры.

Неподвижное изображение

Вы можете также выбирать неподвижные изображения с помощью –/+ на странице PAGE1/PAGE2/PAGE3.

Экранные индикаторы во время воспроизведения неподвижных изображений

Viewing a still picture – Memory photo playback

Playing back 6 recorded images at a time (index screen)

You can play back 6 recorded images at a time. This function is especially useful when searching for a particular image.

- (1) Set the POWER switch to MEMORY. Make sure that the LOCK is set to the right (unlock) position.
- (2) Press INDEX on your camcorder or on the Remote Commander to display the index screen.

A red ► mark appears above the image that is displayed before changing to the index screen mode.

- ← : to display the previous 6 images
→ : to display the following 6 images

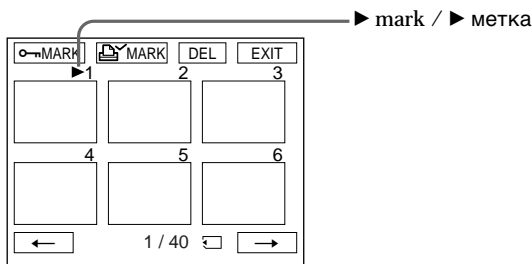

To return to FN

Press EXIT.

To return to the normal playback screen (single screen)

Press the image you want to display.

Просмотр неподвижного изображения – Воспроизведение фотоснимков из памяти

Воспроизведение 6 записанных изображений одновременно (индексный экран)

Вы можете воспроизвести 6 записанных изображений одновременно. Эта функция является особенно полезной при выполнении поиска отдельных изображений.

- (1) Установите переключатель POWER в положение MEMORY. Убедитесь, что фиксатор LOCK установлен в правое (незафиксированное) положение.
- (2) Нажмите кнопку INDEX на Вашей видеокамере или на пульте дистанционного управления для отображения индексного экрана.

Красная метка ► появится над изображением, которое будет отображаться перед изменением режима индексного экрана.

- ← : для отображения предыдущих 6 изображений
→ : для отображения следующих 6 изображений

Для возврата в положение FN

Нажмите EXIT.

Для возврата к экрану обычного воспроизведения (одиночный экран)

Нажмите изображение, которое Вы хотите отобразить.

Viewing a still picture – Memory photo playback

Note

When displaying the index screen, the number appears above each image. This indicates the order in which images are recorded on the “Memory Stick”. These numbers are different from the data file names.

Index screen

Index screen is available in both the memory camera/memory playback mode.

Files modified with personal computers

These files may not be displayed on the index screen. Image files shot with other equipment may not be displayed on the index screen either.

To make screen indicators disappear

Press DISPLAY/TOUCH PANEL.

Viewing the recorded images using a personal computer

The image data recorded with your camcorder is compressed in the JPEG format. If you use the application software, “PictureGear 4.1 Lite” supplied with your camcorder, you can see images recorded on a “Memory Stick” on a computer screen. Use the PC serial cable supplied with your camcorder for this operation. This operation is available only when the POWER switch on your camcorder is set to MEMORY.

Просмотр неподвижного изображения – Воспроизведение фотоснимков из памяти

Примечание

При отображении индексного экрана над каждым изображением будет появляться номер. Он означает порядок, в котором изображения записаны на “Memory Stick”. Эти номера отличаются от имен файлов данных.

Индексный экран

Индексный экран доступен в обоих режимах памяти камеры/воспроизведения из памяти.

Данные изображения, видеоизмененные с помощью персонального компьютера

Эти файлы могут быть не отображены на индексном экране. Файлы изображений, снятых с помощью другой аппаратуры, также могут не отображаться на индексном экране.

Для того, чтобы экранные индикаторы исчезли

Нажмите DISPLAY/TOUCH PANEL.

Просмотр записанных изображений с помощью персонального компьютера

Данные изображения, записанные с помощью Вашей видеокамеры, сжимаются до формата JPEG. Если Вы используете прилагаемое к Вашей видеокамере программное обеспечение “PictureGear 4.1 Lite”, Вы сможете увидеть изображения, записанные на “Memory Stick”, на экране компьютера. Используйте последовательный PC-кабель, прилагаемый к Вашей видеокамере, для выполнения данной операции. Данная операция будет доступна только при установке переключателя POWER на Вашей видеокамере в положение MEMORY.

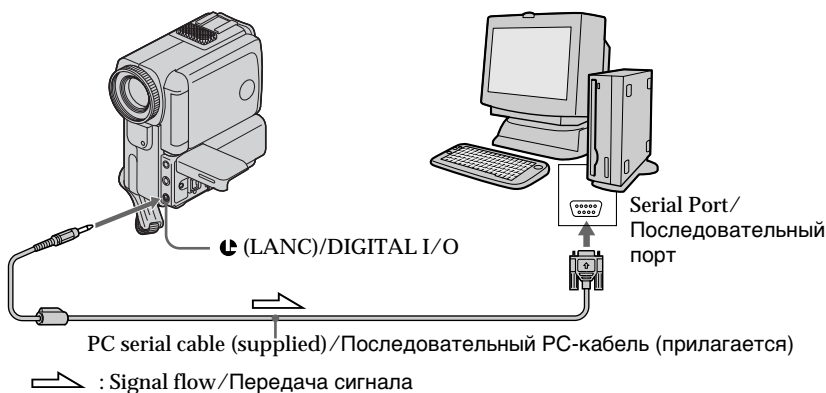

Enlarging still images recorded on “Memory Stick”s – Memory PB ZOOM

– DCR-PC5E only

You can enlarge still images recorded on a “Memory Stick”.

Before operation

Insert a “Memory Stick” into your camcorder.

(1) In the memory playback mode, press FN, then select PAGE2 (p. 122).

The PAGE2 screen appears.

(2) Press PB ZOOM. PB ZOOM screen appears.

(3) Press the area that you want to enlarge in the frame on the PB ZOOM screen.

The area you pressed moves to the centre of the screen, and the playback image is enlarged at twice the size. If you press the other area, the area moves to the centre of the screen.

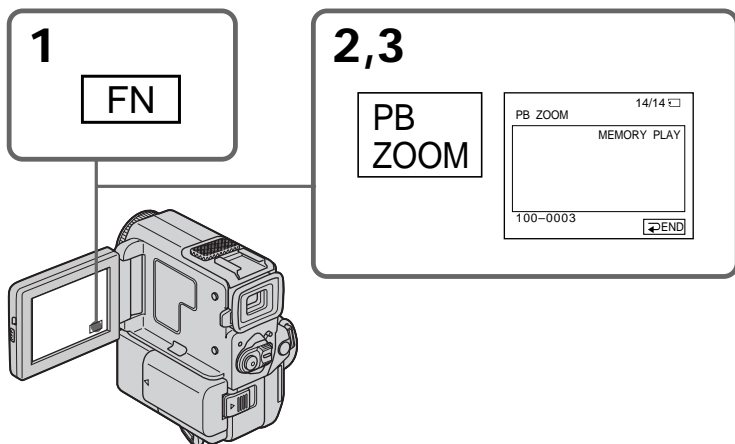

To cancel the Memory PB zoom function

Press ↶ END.

Note

You cannot record the images in the “Memory Stick” enlarged by the Memory PB zoom mode on “Memory Stick”s.

Увеличение изображений, записанных на “Memory Stick”s – Память PB ZOOM

– Только модель DCR-PC5E

Вы можете увеличить изображения, записанные на “Memory Stick”.

Перед операцией

Вставьте “Memory Stick” в Вашу видеокамеру.

(1) В режиме воспроизведения из памяти нажмите кнопку FN, а затем выберите PAGE2 (стр. 122).

Появится экран PAGE2.

(2) Нажмите кнопку PB ZOOM. Появится экран PB ZOOM.

(3) Нажмите область, которую Вы хотите увеличить в рамке на экране PB ZOOM. Область, которую Вы нажали, переместится в центр экрана, и воспроизводимое изображение увеличится до двойного размера. Если Вы нажмете другую область, то другая область переместится в центр экрана.

Для отмены функции масштабирования памяти PB

Нажмите ↶ END.

Примечание

Вы не сможете записать изображения с “Memory Stick”, увеличенные с использованием режима масштабирования памяти PB на “Memory Stick”s.

Enlarging still images recorded on “Memory Stick”s – Memory PB ZOOM

Pictures in the Memory PB zoom mode

Pictures in the Memory PB zoom mode are not output through the  DV OUT jack.

In the Memory PB zoom mode

If you press DISPLAY/ TOUCH PANEL button, the frame on the Memory PB ZOOM screen disappears. While the frame disappears, the Memory PB zoom function does not work.

Edge of enlarged image

The edge of the enlarged image cannot be displayed at the centre of the screen.

Увеличение изображений, записанных на “Memory Stick”s – Память PB ZOOM

Изображения в режиме масштабирования памяти PB

Изображения в режиме масштабирования памяти PB не поступают на выход через гнездо  DV OUT.

В режиме масштабирования памяти PB

Если Вы нажмете кнопку DISPLAY/TOUCH PANEL, то рамка исчезнет с экрана памяти PB ZOOM. Когда рамка исчезнет, функция масштабирования памяти PB не будет работать.

Край увеличенного изображения

Край увеличенного изображения не может быть отображен в центре экрана.

Playing back images continuously – SLIDE SHOW

– DCR-PC5E only

You can automatically play back images in sequence. This function is useful especially when checking recorded images or during a presentation.

Before operation

Insert a “Memory Stick” into your camcorder.

- (1) Set the POWER switch to MEMORY. Make sure that the LOCK is set to the right (unlock) position.
- (2) Press FN to display PAGE1 (p. 122).
- (3) Press MENU, then select SLIDE SHOW in  in the menu settings (p. 105). And press EXEC. READY appears on the LCD screen.
- (4) Press START. Your camcorder plays back the images recorded on a “Memory Stick” in sequence.

Воспроизведение изображений в непрерывной последовательности – SLIDE SHOW

– Только модель DCR-PC5E

Вы можете автоматически воспроизводить изображения в непрерывной последовательности. Эта функция является полезной особенно при проверке записанных изображений или во время презентации.

Перед началом работы

Вставьте “Memory Stick” в Вашу видеокамеру.

- (1) Установите переключатель POWER в положение MEMORY. Убедитесь, что фиксатор LOCK установлен в правое (незафиксированное) положение.
- (2) Нажмите кнопку FN для отображения PAGE1 (стр. 122).
- (3) Нажмите кнопку MENU, а затем выберите SLIDE SHOW в  в установках MENU (стр. 105). Потом нажмите EXEC. READY появится на экране ЖКД.
- (4) Нажмите кнопку START. Ваша видеокамера воспроизведет изображения, записанные на “Memory Stick”, в непрерывной последовательности.

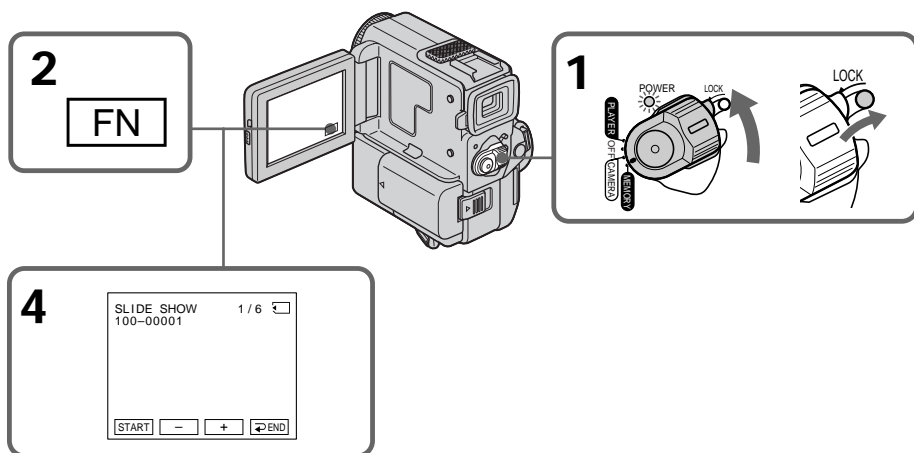

Playing back images continuously – SLIDE SHOW

To stop or end the slide show

Press \rightarrow END.

To pause during a slide show

Press PAUSE.

To return to FN

Press \rightarrow END to return to PAGE1, then press EXIT.

To start the slide show from a particular image

Select the desired image using $-/+$ buttons before step 4.

To view the recorded images on TV

Connect your camcorder to a TV with the A/V connecting cable supplied with your camcorder before operation.

If you change the “Memory Stick” during operation

The slide show does not operate. If you change the “Memory Stick”, be sure to follow the steps again from the beginning.

Воспроизведение изображений в непрерывной последовательности – SLIDE SHOW

Для остановки или окончания демонстрации слайдов

Нажмите \rightarrow END.

Для паузы во время демонстрации слайдов

Нажмите кнопку PAUSE.

Для возврата в положение FN

Нажмите \rightarrow END для возвращения к PAGE1, а затем нажмите кнопку EXIT.

Для начала демонстрации слайдов с определенного изображения

Выберите нужное изображение с помощью кнопок $-/+$ перед пунктом 4.

Для просмотра записанных изображений на экране телевизора

Перед началом процедуры подсоедините Вашу видеокамеру к телевизору с помощью соединительного кабеля аудио/видео, прилагаемого к Вашей видеокамере.

При замене “Memory Stick” во время работы

Функция демонстрации слайдов не будет работать. Если Вы замените “Memory Stick”, выполните все действия с начала.



Preventing accidental erasure – Image protection

– DCR-PC5E only

To prevent accidental erasure of important images, you can protect selected images.

Before operation

Insert a “Memory Stick” into your camcorder.

- (1) Set the POWER switch to MEMORY. Make sure that the LOCK is set to the right (unlock) position.
- (2) Press INDEX on your camcorder or the Remote Commander to display the index.
- (3) Press “ MARK.” The screen to protect the image appears.
- (4) Press the image you want to protect. The “” appears on the protected image.

Предотвращение случайного стирания – Защита изображения

– Только модель DCR-PC5E

Для предотвращения случайного стирания важных изображений Вы можете защитить выбранные изображения.

Перед началом работы

Вставьте “Memory Stick” в Вашу видеокамеру.

- (1) Установите переключатель POWER в положение MEMORY. Убедитесь, что фиксатор LOCK установлен в правое (незафиксированное) положение.
- (2) Нажмите кнопку INDEX на Вашей видеокамере или на пульте дистанционного управления для отображения индексного экрана.
- (3) Нажмите кнопку “ MARK”. Появится экран защиты изображений.
- (4) Нажмите изображение, которое Вы хотите защитить. Знак “” появится на защищенном изображении.

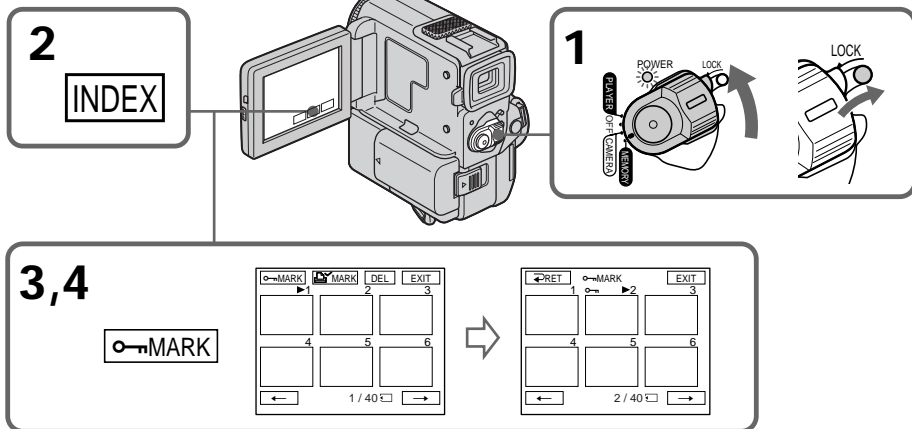

To return to FN

Press EXIT.

To cancel image protection

Press the image you want to cancel image protection in step 4. The “” disappears.

Note

Formatting erases all information on the “Memory Stick”, including the protected image data. Check the contents of the “Memory Stick” before formatting.

If the write-protect tab on the “Memory Stick” is set to LOCK

You cannot carry out image protection.

Для возврата в положение FN

Нажмите EXIT.

Для отмены защиты изображения

В пункте 4 нажмите изображение, защиту которого Вы хотите отменить. Индикация “” исчезнет.

Примечание

Форматирование стирает всю информацию на “Memory Stick”, включая данные защищенного изображения. Проверьте содержание “Memory Stick” перед форматированием.

Если лепесток защиты записи на “Memory Stick” установлен в положение LOCK

Вы не сможете выполнить защиту изображения.

Deleting images

– DCR-PC5E only

You can delete images stored in a “Memory Stick”.

Deleting selected images on the single screen

Before operation

Insert a “Memory Stick” into your camcorder.

- (1) Set the POWER switch to MEMORY. Make sure that the LOCK is set to the right (unlock) position.
- (2) Play back the image you want to delete (p. 139).
- (3) Press FN to display PAGE1 (p. 122).
- (4) Press DELETE. “DELETE?” appears on the LCD screen.
- (5) Press OK. The selected image is deleted.

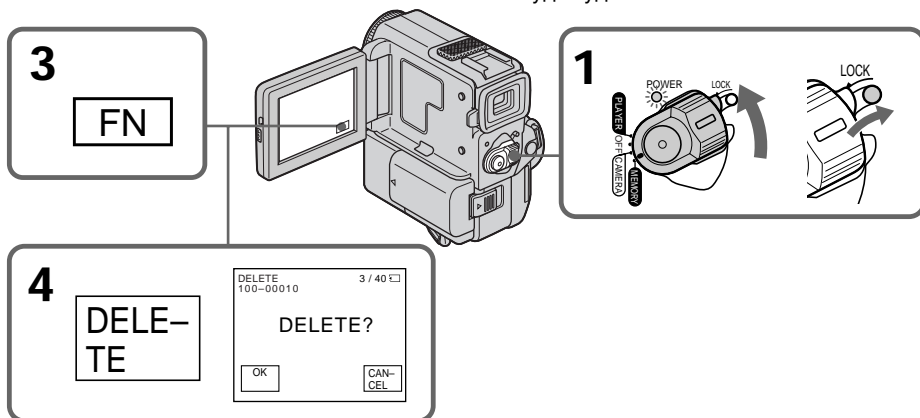

To return to FN

Press EXIT.

To cancel deleting an image

Press CANCEL in step 5.

Notes

- To delete a protected image, first cancel image protection.
- Once you delete an image, you cannot restore it. Check the images to delete carefully before deleting them.
- You cannot delete images if the write-protect tab is set to LOCK.

Удаление изображений

– Только модель DCR-PC5E

Вы можете удалить изображения, сохраненные в “Memory Stick”.

Удаление выбранных изображений на одиночном экране

Перед началом работы

Вставьте “Memory Stick” в Вашу видеокамеру.

- (1) Установите переключатель POWER в положение MEMORY. Убедитесь, что фиксатор LOCK установлен в правое (незафиксированное) положение.
- (2) Воспроизведите изображение, которое Вы хотите удалить (стр. 139).
- (3) Нажмите кнопку FN для отображения PAGE1 (стр. 122).
- (4) Нажмите DELETE. “DELETE?” появится на экране ЖКД.
- (5) Нажмите OK. Выбранное изображение будет удалено.

Для возврата в положение FN

Нажмите кнопку EXIT.

Для отмены удаления изображения

Нажмите кнопку CANCEL в пункте 5.

Примечания

- Для удаления защищенного изображения, сначала отмените защиту изображения.
- После удаления изображения Вы не сможете восстановить его. Проверьте предназначенные для удаления изображения внимательно, прежде чем удалить их.
- Вы не можете удалять изображения, если лепесток защиты записи установлен в положение LOCK.

Deleting images

Deleting selected images on the index screen

Before operation

Insert a "Memory Stick" into your camcorder.

- (1) Set the POWER switch to MEMORY. Make sure that the LOCK is set to the right (unlock) position.
- (2) Press INDEX on your camcorder or the Remote Commander to display the index.
- (3) Press DEL. Then press the image you want to delete. The number of the selected image is highlighted.
- (4) Press EXEC. "DELETE?" appears on the LCD screen.
- (5) Press OK. The selected images are deleted.

Удаление изображений

Удаление выбранных изображений на индексном экране

Перед началом работы

Вставьте "Memory Stick" в Вашу видеокамеру

- (1) Установите переключатель POWER в положение MEMORY. Убедитесь, что фиксатор LOCK установлен в правое (незафиксированное) положение.
- (2) Нажмите кнопку INDEX на Вашей видеокамере или на пульте дистанционного управления для отображения индексного экрана.
- (3) Нажмите кнопку DEL. Затем нажмите изображение, которое Вы хотите удалить. Номер выбранного изображения высветится.
- (4) Нажмите EXEC. "DELETE?" появится на экране ЖКД.
- (5) Нажмите ОК. Выбранное изображение будет удалено.

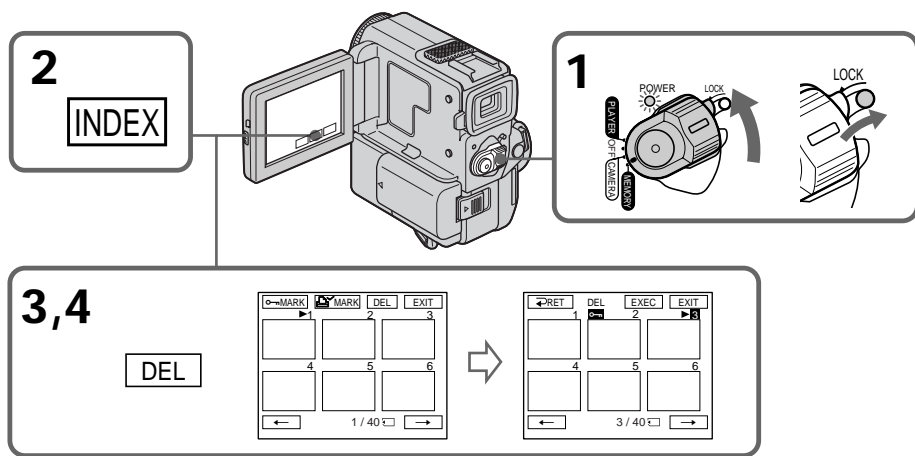

To return to FN

Press EXIT.

To cancel deleting an image

Press CANCEL in step 5.

Для возврата в положение FN

Нажмите кнопку EXIT.

Для отмены удаления изображения

Нажмите кнопку CANCEL в пункте 5.

Deleting images

Deleting all the images

You can delete all the unprotected images in a “Memory Stick”.

Before operation

Insert a “Memory Stick” into your camcorder.

- (1) Set the POWER switch to MEMORY. Make sure that the LOCK is set to the right (unlock) position.
- (2) Press FN to display PAGE1 (p. 122).
- (3) Press MENU, then select DELETE ALL in  in the menu settings (p. 105).
- (4) Select DELETE, then press EXEC. “OK” changes to “EXECUTE”.
- (5) Select EXECUTE. Then press EXEC. “DELETING” appears on the LCD screen. When all the unprotected images are deleted, “COMPLETE” is displayed.

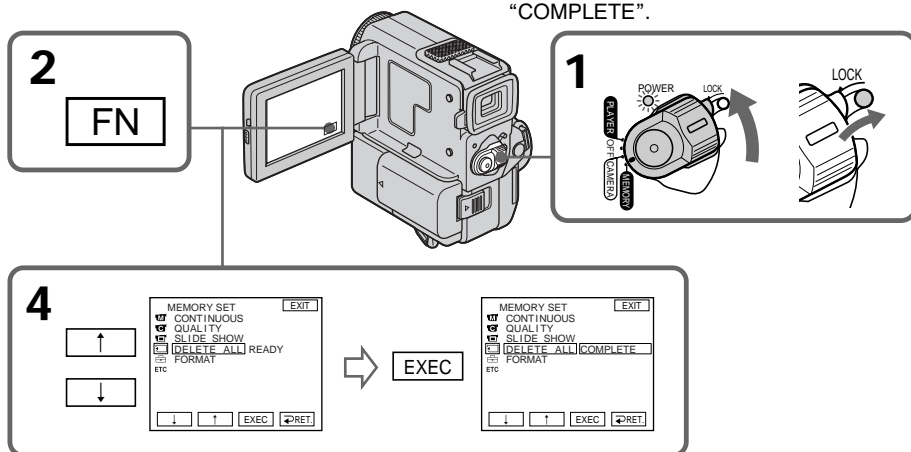

To return to FN

Press EXIT.

To cancel deleting all the images in the “Memory Stick”

Select  RET. in step 3, then press EXEC.

While “DELETING” appears

Do not turn the POWER switch or press any buttons.

Удаление изображений

Удаление всех изображений

Вы можете удалить все незащищенные изображения на “Memory Stick”.

Перед началом работы

Вставьте “Memory Stick” в Вашу видеокамеру.

- (1) Установите переключатель POWER в положение MEMORY. Убедитесь, что фиксатор LOCK установлен в правое (незафиксированное) положение.
- (2) Нажмите кнопку FN для отображения PAGE1 (стр. 122).
- (3) Нажмите кнопку MENU, а затем выберите DELETE ALL в  в установках меню (стр. 105).
- (4) Выберите команду DELETE, а затем нажмите EXEC. “OK” изменится на “EXECUTE”.
- (5) Выберите команду EXECUTE. Затем нажмите EXEC. На экране ЖКД появится индикация “DELETING”. Когда все незащищенные изображения будут удалены, на дисплее появится индикация “COMPLETE”.

Для возврата в положение FN

Нажмите кнопку EXIT.

Для отмены удаления всех изображений на “Memory Stick”

Выберите установку  RET. в пункте 3, а затем нажмите кнопку EXEC.

Во время отображения индикации “DELETING”

Не изменяйте положение переключателя POWER и не нажимайте каких-либо кнопок.

Writing a print mark – PRINT MARK



– DCR-PC5E only

You can specify the recorded still image to print out. This function is useful for printing out still images later.

Your camcorder conforms with the DPOF (Digital Print Order Format) standard for specifying the still images to print out.

Before operation

Insert a “Memory Stick” into your camcorder.

- (1) Set the POWER switch to MEMORY. Make sure that the LOCK is set to the right (unlock) position.
- (2) Press INDEX on your camcorder or the Remote Commander to display the index.
- (3) Press  MARK. The screen to write a print mark appears.
- (4) Press the image you want to write a print mark. The  appears on the selected image.

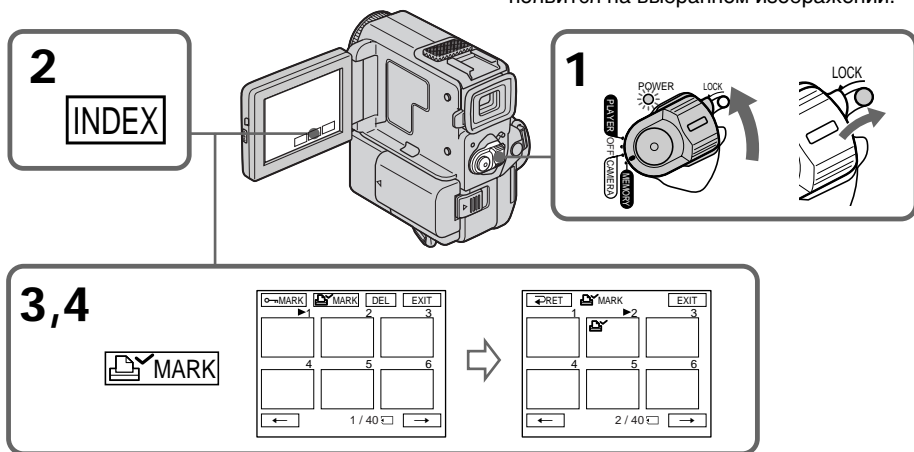

To return to FN

Press EXIT.

To cancel writing print marks

Press the image you want to cancel the print mark. The  on the selected image disappears.

If the write-protect tab on the “Memory Stick” is set to LOCK

You cannot write print marks on still images.

Запись печатных знаков – PRINT MARK



– Только модель DCR-PC5E

Вы можете указать записанные изображения для распечатки. Эта функция является полезной для распечатки неподвижных изображений позже.

Ваша видеокамера удовлетворяет стандарту DPOF (цифровому формату последовательной распечатки) для указания неподвижных изображений для распечатки.

Перед началом работы

Вставьте “Memory Stick” в Вашу видеокамеру.

- (1) Установите переключатель POWER в положение MEMORY. Убедитесь, что фиксатор LOCK установлен в правое (незафиксированное) положение.
- (2) Нажмите кнопку INDEX на Вашей видеокамере или на пульте дистанционного управления для отображения индексного экрана.
- (3) Нажмите кнопку  MARK. Появится экран для записи печатного знака.
- (4) Нажмите изображение, на котором Вы хотите записать печатный знак. Знак  появится на выбранном изображении.

Для возврата в положение FN

Нажмите кнопку EXIT.

Для отмены записи печатных знаков

Нажмите изображение, для которого Вы хотите отменить печатный знак. Знак  исчезнет с выбранного изображения.

Если лепесток защиты записи на “Memory Stick” установлен в положение LOCK

Вы не сможете записать печатные знаки на неподвижных изображениях.

Using the viewfinder

You can operate with the touch panel using the viewfinder.

- (1) In the CAMERA/memory camera (DCR-PC5E only) mode, pull out the viewfinder until it clicks, and then turn the LCD panel over and move it back to your camcorder body with the LCD screen facing out (p. 35). The LCD screen is turned off.
- (2) Press the LCD screen. EXPOSURE, ⇨OK and FADER (only in CAMERA mode) appear.
- (3) Select the desired item, then press ⇨OK.

EXPOSURE: adjust the exposure by pressing -/+.

FADER: press FADER until the desired fader mode is displayed (p. 49).

The indicator changes as follows:
 FADER → M. FADER → BOUNCE →
 MONOTONE → OVERLAP → WIPE
 → DOT → no indicator

Использование видеоискателя

Вы можете управлять сенсорной панелью с использованием видеоискателя.

- (1) В режиме CAMERA/памяти камеры (только модель DCR-PC5E) вытащите видеоискатель так, чтобы он защелкнулся, а затем переверните панель ЖКД и переместите ее назад к корпусу Вашей видеокамеры с экраном ЖКД, обращенным наружу (стр. 35). Экран ЖКД будет выключен.
- (2) Нажмите экран ЖКД. Появятся индикаторы EXPOSURE, ⇨OK и FADER (только в режиме CAMERA).
- (3) Выберите желаемый пункт, а затем нажмите ⇨OK.

EXPOSURE: Отрегулируйте экспозицию путем нажатия -/+.

FADER: Нажимайте FADER до тех пор, пока не будет отображен режим желаемого фейдера (стр. 49).

Индикаторы изменяются в следующей последовательности:
 FADER → M. FADER → BOUNCE →
 MONOTONE → OVERLAP → WIPE
 → DOT → без индикатора

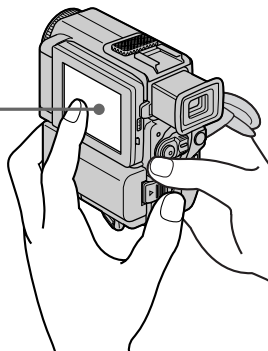

To make the buttons on the LCD screen disappear

Press ⇨OK.

Для того, чтобы кнопки исчезли с экрана ЖКД

Нажмите ⇨OK.

Using the viewfinder

Notes

- Do not touch the LCD screen with wet hands.
- Do not press the LCD screen with sharp objects such as pens.
- In the PLAYER/memory playback (DCR-PC5E only) mode, you cannot operate with the touch panel using the viewfinder.

To operate the items that are not displayed

Set the LCD screen and the viewfinder back to the previous position. Operate the items using the LCD screen.

Использование видоискателя

Примечания

- Не трогайте экран ЖКД мокрыми руками.
- Не нажимайте на экран ЖКД острыми предметами, как например, шариковые ручки.
- В режиме PLAYER/воспроизведения из памяти (только модель DCR-PC5E) Вы не сможете управлять сенсорной панелью с использованием видоискателя.

Для управления пунктами, которые не отображаются

Установите экран ЖКД и видоискатель назад в предыдущее положение. Управляйте пунктами с использованием экрана ЖКД.

Usable cassettes

Selecting cassette types

You can use the **Mini DV** mini DV cassette only*. You cannot use any other **8** 8 mm, **Hi8** Hi8, **D** Digital8, **VHS** VHS, **VHS-C** VHS-C, **S-VHS** S-VHS, **S-VHS-C** S-VHSC, **B** Betamax or **DV** DV cassette.

* There are two types of mini DV cassettes: with cassette memory and without cassette memory. Tapes with cassette memory have **CM** (Cassette Memory) mark. We recommend that you use the tape with cassette memory.

The IC memory is built in the cassette with cassette memory. Using this IC memory, your camcorder can read, write, and search data such as the date of recording or titles. The functions using the cassette memory require successive signals recorded on the tape. If the tape has a blank portion in the beginning or between the recorded portions, a title may not be displayed properly or the search functions may not work correctly.

Not to make any blank portion on the tape, press END SEARCH to return to the end of the recorded portion before you begin the next recording when:

- you have ejected the cassette while recording.
- you have played back the tape in PLAYER mode.

If there is a blank portion or discontinuous signal on your tape, re-record from the beginning to the end of the tape concerning above.

When you record, using a digital video camera recorder without a cassette memory function, on a tape recorded by one with the cassette memory function, the same result may occur.

CM4K mark on the cassette

The memory capacity of tapes marked with **CM**4K is 4KB. Your camcorder can accommodate up to 16KB. 16KB tape is marked with **CM**16K.

Mini DV Digital Video Cassette This is the Mini DV mark.

CM Cassette Memory This is the Cassette Memory mark.

These are trademarks.

Используемые кассеты

Выбор типа кассет

Вы можете использовать только кассеты мини DV **Mini DV***. Вы не можете использовать какие-либо другие кассеты типа **8** 8 мм, **Hi8** Hi8, **D** Digital 8, **VHS** VHS, **VHS-C** VHS-C, **S-VHS** S-VHS, **S-VHS-C** S-VHSC, **B** Betamax или типа **DV** DV.

* Имеется два типа кассет мини DV: с кассетной памятью и без кассетной памяти. Ленты с кассетной памятью имеют знак **CM** (кассетной памяти). Рекомендуется использовать ленты с кассетной памятью.

На типе кассет с кассетной памятью установлено запоминающее устройство в виде ИС. Используя данную ИС Ваша видеокамера может считывать, записывать и искать данные, такие как даты выполнения записей или титры. Функции, использующие кассетную память, нуждаются в непрерывных сигналах, записанных на ленте. Если лента имеет незаписанный участок в начале или между записанными частями, то титр может не отображаться надлежащим образом, или функции поиска могут работать неправильно.

Чтобы на ленте не получилось ни одной незаписанной части нажмите END SEARCH для возврата к концу записанной части перед началом следующей записи, когда:

- Вы вытолкнули кассету во время выполнения записи.
- Вы воспроизвели ленту в режиме PLAYER. Если на Вашей ленте имеется незаписанный участок или прерывающийся сигнал, то вследствие вышеупомянутого перезапишите такую ленту от начала до конца.

Такой же результат может произойти, когда Вы выполняете запись с использованием цифровой видеокамеры без функции кассетной памяти на ленте, записанной на видеокамере с функцией кассетной памяти.

Знак CM4K на кассете

Емкость кассетной памяти лент, обозначенных знаком **CM**4K составляет 4 Кбайт. Ваша видеокамера может принимать кассеты до 16 Кбайт. Лента в 16 Кбайт обозначена как **CM**16K.

Mini DV Digital Video Cassette Это является знаком цифровой видеопроизводства Mini DV.

CM Cassette Memory Это является знаком кассетной памяти.

Эти знаки являются торговыми марками.

Usable cassettes

When you play back

Copyright signal

When playing back

Using any other video camera recorder, you cannot record on a tape that has recorded a copyright control signals for copyright protection of software which is played back on your camcorder.

Audio mode

12-bit mode: The original sound can be recorded in stereo 1, and the new sound in stereo 2 in 32 kHz. The balance between stereo 1 and stereo 2 can be adjusted by selecting AUDIO MIX in the menu settings during playback. Both sounds can be played back.

16-bit mode: A new sound cannot be recorded but the original sound can be recorded in high quality. Moreover, it can also play back sound recorded in 32 kHz, 44.1 kHz or 48 kHz. When playing back a tape recorded in the 16-bit mode, 16BIT indicator appears on the LCD screen or in the viewfinder.

When you play back a dual sound track tape

When you play back a dual sound track tape recorded in a stereo system, set "HiFi SOUND" to the desired mode in the menu settings (p. 105).

Sound from speaker

HiFi Sound Mode	Playing back a stereo tape	Playing back a dual sound track tape
STEREO	Stereo	Main sound and sub sound
1	Left sound	Main sound
2	Right sound	Sub sound

You cannot record dual sound programmes on your camcorder.

Используемые кассеты

При воспроизведении

Сигнал авторского права

При воспроизведении

Используя какую-либо другую видеокамеру, Вы не можете выполнить запись на ленту, на которой записаны сигналы авторского права для защиты авторских прав программ, воспроизводимых на Вашей видеокамере.

Аудиорежим

12-битовый режим: Первоначальный звук может быть записан на стереофонический канал 1, а новый звук - на стереофонический канал 2 в режиме 32 кГц. Баланс между стереофоническим каналом 1 и стереофоническим каналом 2 можно отрегулировать путем выбора установки AUDIO MIX в установках меню во время воспроизведения. Вы можете воспроизводить оба звука.

16-битовый режим: Новый звук не может быть записан, однако первоначальный звук может быть записан с высоким качеством. Кроме того, звук можно воспроизводить в режимах 32 кГц, 44,1 кГц или 48 кГц. При воспроизведении ленты, записанной в 16-битовом режиме, на экране ЖКД или в видеоскателье появится индикатор 16BIT.

При воспроизведении ленты с двойной звуковой дорожкой

При воспроизведении ленты с двойной звуковой дорожкой, записанной в стереофонической системе, установите команду "HiFi SOUND" в нужном режиме в установках меню (стр. 105).

Звук от динамика

Режим звучания	Воспроизведение стереофонической ленты	Воспроизведение ленты с двойной звуковой дорожкой
STEREO	Стерео	Основной звук и вспомогательный звук
1	Звук левого канала	Основной звук
2	Звук правого канала	Вспомогательный звук

Вы не можете записывать программы с двойным звучанием на Вашей видеокамере.

Usable cassettes

Notes on the mini DV cassette

When affixing a label on the mini DV cassette

Be sure to affix a label only on the locations as illustrated below [a] so as not to cause malfunction of your camcorder.

After using the mini DV cassette

Rewind the tape to the beginning, put the cassette in its case, and store it in an upright position.

If the cassette memory function does not work

Reinsert a cassette. The gold-plated connector of mini DV cassettes may be dirty or dusty.

Cleaning gold-plated connector

If the gold-plated connector of mini DV cassettes is dirty or dusty, you may not operate the function using cassette memory. Clean up the gold-plated connector with cotton-wool swab, about every 10 times ejection of a cassette. [b]

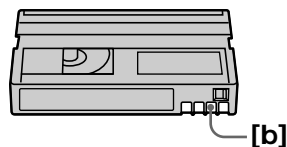

Используемые кассеты

Примечания по кассете мини DV

При прикреплении этикетки на кассету мини DV

Следите за тем, чтобы этикетка прикреплялась только в местах, как показано на рисунке ниже [a], так чтобы не нарушить нормальное функционирование видеокамеры.

После использования кассеты мини DV

Перемотайте ленту к началу, положите кассету в футляр и храните кассету в вертикальном положении.

Если функция кассетной памяти не работает

Переустановите кассету. Позолоченный разъем кассеты мини DV может быть грязным или пыльным.

Очистка позолоченного разъема

Если позолоченный разъем кассет мини DV загрязнен или запылен, Вы не сможете управлять функцией с помощью кассетной памяти. Очищайте позолоченный разъем с помощью хлопчатобумажного тампона примерно после 10 раз использования кассеты. [b]

About i.LINK

The DV jack on this unit is an i.LINK-compliant DV OUT jack. This section describes the i.LINK standard and its features.

What is i.LINK?

i.LINK is a digital serial interface for handling digital video, digital audio and other data in two directions between equipment having the i.LINK jack, and for controlling other equipment. i.LINK-compatible equipment can be connected by a single i.LINK cable. Possible applications are operations and data transactions with various digital AV equipment. When two or more i.LINK-compatible equipment are connected to this unit in a daisy chain, operations and data transactions are possible with not only the equipment that this unit is connected to but also with other devices via the directly connected equipment.

Note, however, that the method of operation sometimes varies according to the characteristics and specifications of the equipment to be connected, and that operations and data transactions are sometimes not possible on some connected equipment.

Note

Normally, only one piece of equipment can be connected to this unit by the i.LINK cable (DV connecting cable). When connecting this unit to i.LINK-compatible equipment having two or more i.LINK jacks (DV jacks), refer to the instruction manual of the equipment to be connected.

About the Name "i.LINK"

i.LINK is a more familiar term for IEEE 1394 data transport bus proposed by SONY, and is a trademark approved by many corporations. IEEE 1394 is an international standard standardized by the Institute of Electrical and Electronics Engineers.

Относительно i.LINK

Цифровое видеогнездо на данном аппарате является гнездом DV OUT, соответствующим i.LINK. Данный раздел описывает стандарт i.LINK и его функции.

Что такое i.LINK?

i.LINK является цифровым последовательным интерфейсом для управления цифровыми видеосигналами, цифровыми аудиосигналами и другими данными в двух направлениях между аппаратурой имеющей гнездо i.LINK и служит для управления другой аппаратурой. Совместимая с i.LINK аппаратура может быть соединена с использованием одного кабеля i.LINK. Возможными способами применения являются операции и передача данных между различной цифровой аппаратурой аудиовидео. Когда два или большее количество аппаратов, совместимых с i.LINK, подсоединены к данному аппарату по цепочке, операции и обработку данных возможно выполнять не только с аппаратурой, к которой непосредственно подсоединен данный аппарат, но также и с другими устройствами через непосредственно подсоединенную аппаратуру.

Однако, примите во внимание, что способ управления иногда отличается в зависимости от характеристик технических условий подсоединенной аппаратуры, и что операции и обработку данных иногда невозможно выполнить на некоторой подсоединенной аппаратуре.

Примечание

Обычно только одно устройство может быть подсоединено к данному аппарату путем использования кабеля i.LINK (соединительного кабеля DV). При подсоединении данного аппарата к совместимой с i.LINK аппаратуре, которая имеет два или более гнезда i.LINK (цифровые видеогнезда DV) смотрите руководство по эксплуатации подсоединенной аппаратуры.

Относительно названия i.LINK

i.LINK является более привычным термином для шины передачи данных IEEE 1394, разработанной фирмой SONY, и является торговой маркой, утвержденной многими корпорациями. IEEE 1394 является международным стандартом, установленным институтом инженеров по электротехнике и радиоэлектронике.

About i.LINK

i.LINK Baud rate

i.LINK's maximum baud rate varies according to the equipment. Three maximum baud rates are defined:

- S100 (approx. 100Mbps*)
- S200 (approx. 200Mbps)
- S400 (approx. 400Mbps)

The baud rate is listed under "Specifications" in the instruction manual of each equipment. It is also indicated near the i.LINK jack on some equipment.

The maximum baud rate of equipment on which it is not indicated such as this unit is "S100".

When units are connected to equipment having a different maximum baud rate, the baud rate sometimes differs from the indicated baud rate.

*What is Mbps?

Mbps stands for megabits per second, or the amount of data that can be sent or received in one second. For example, a baud rate of 100Mbps means that 100 megabits of data can be sent in one second.

i.LINK functions on this unit

For details on how to dub when this unit is connected to other video equipment having DV jacks, see page 80.

This unit can also be connected to other i.LINK (DV) compatible equipment made by SONY (e.g. VAIO series personal computer) other than video equipment.

Before connecting this unit to a personal computer, make sure that application software supported by this unit is already installed on the personal computer.

For details on precautions when connecting this unit, also refer to the instruction manuals for the equipment to be connected.

Required i.LINK Cable

Use the Sony i.LINK 4-pin-to-4-pin cable (during DV dubbing).

i.LINK and  are trademarks.

Относительно i.LINK

Скорость передачи данных i.LINK

Максимальная скорость передачи данных i.LINK варьируется в зависимости от аппаратуры. Определены три максимальные скорости передачи данных:

- S100 (приблиз. 100 Мбит в секунду*)
- S200 (приблиз. 200 Мбит в секунду)
- S400 (приблиз. 400 Мбит в секунду)

Скорость передачи данных указывается в разделе "Технические характеристики" руководства по эксплуатации каждой аппаратуры. Она также указана возле гнезд i.LINK на некоторой аппаратуре.

Максимальная скорость передачи данных у аппаратуры, на которой она не указывается, как например, данный аппарат, составляет "S100".

Когда аппараты подсоединяются к аппаратуре, имеющей другую максимальную скорость передачи данных, то в таких случаях скорость передачи данных иногда отличается от указанной.

* Что такое Мбит в секунду

Мбит в секунду означает количество мегабитов за одну секунду, или количество данных, которое может быть послано или принято в течение одной секунды. Например скорость передачи данных 100 Мбит в секунду означает, что 100 мегабит данных может быть послано за одну секунду.

Функции i.LINK на данном аппарате

Подробности от том, как осуществлять перезапись, когда данный аппарат подсоединен к другой аппаратуре, имеющей цифровые видеогнезда DV см. на стр. 80. Данный аппарат может также быть подсоединен к другой совместимой с i.LINK (DV) аппаратуре, сделанной фирмой SONY (например, персональные компьютеры серии VAIO), которая не является видеоаппаратурой.

Перед подсоединением данного аппарата к персональному компьютеру убедитесь, что прикладное программное обеспечение, поддерживаемое данным аппаратом, уже установлено в персональный компьютер. Для получения подробностей относительно мер предосторожности при подсоединении данного аппарата смотрите также инструкции по эксплуатации подсоединяемой аппаратуры.

Требуемый кабель i.LINK

Используйте 4-штырьковый-к-4-штырьковому кабель (во время цифровой видеозаписи DV).

i.LINK и  являются торговыми марками.

Troubleshooting

If you run into any problem using your camcorder, use the following table to troubleshoot the problem. If the problem persists, disconnect the power source and contact your Sony dealer. If “C:□□:□□” appears on the LCD screen or in the viewfinder, the self-diagnosis display function has worked. See page 165.

In the recording mode

Symptom	Cause and/or Corrective Actions
START/STOP does not operate.	<ul style="list-style-type: none"> • The POWER switch is set to OFF or PLAYER. → Set it to CAMERA (p. 22). • The tape has run out. → Rewind the tape or insert a new one (p. 19, 37). • The write-protect tab is set to expose the red mark. → Use a new cassette or slide the tab (p. 19). • The tape is stuck to the drum (moisture condensation). → Remove the cassette and leave your camcorder for at least 1 hour to acclimatize (p. 178).
The power goes off.	<ul style="list-style-type: none"> • While being operated in CAMERA mode, your camcorder has been in the standby mode for more than 5 minutes. → Set the POWER switch to OFF and then to CAMERA again (p. 22). → Remove the cassette from your camcorder if it is not in use (p. 19). • The battery is dead. → Use a charged battery pack.
The image on the viewfinder screen is not clear.	<ul style="list-style-type: none"> • The viewfinder lens is not adjusted. → Adjust the viewfinder lens (p. 24).
The SteadyShot function does not work.	<ul style="list-style-type: none"> • STEADYSHOT is set to OFF in the menu settings. → Set it to ON (p. 105).
The autofocus function does not work.	<ul style="list-style-type: none"> • FOCUS is set to MANUAL. → Set it to AUTO (p. 63). • Shooting conditions are not suitable for autofocus. → Set FOCUS to MANUAL to focus manually (p. 63).
The fader function does not work.	<ul style="list-style-type: none"> • The digital effect function is working. → Cancel it (p. 54).
A vertical band appears when you shoot a subject such as lights or a candle flame against a dark background.	<ul style="list-style-type: none"> • The contrast between the subject and background is too high. This is not a malfunction.
A vertical band appears when you shoot a very bright subject.	<ul style="list-style-type: none"> • This is not a malfunction.
Some tiny white spots appear in the viewfinder or on the LCD screen.	<ul style="list-style-type: none"> • Slow shutter, low lux or Super NightShot mode is activated. This is not a malfunction.

(continued on the following page)

Troubleshooting

Symptom	Cause and/or Corrective Actions
An unknown picture is displayed in the viewfinder or on the LCD screen.	<ul style="list-style-type: none"> • If 10 minutes elapse after you set the POWER switch to CAMERA or DEMO MODE is set to ON in the menu settings without a cassette inserted, your camcorder automatically starts the demonstration. → Insert a cassette or press the LCD screen. The demonstration stops. You can also cancel DEMO MODE (p. 110).
The picture is recorded in incorrect or unnatural colours.	<ul style="list-style-type: none"> • NIGHTSHOT is set to ON. → Set it to OFF (p. 30).
Picture appears too bright, and the subject does not appear in the viewfinder or on the LCD screen.	<ul style="list-style-type: none"> • NIGHTSHOT is set to ON in a bright place. → Set it to OFF, or use the NightShot function in a dark place (p. 30).
The click of the shutter does not sound.	<ul style="list-style-type: none"> • BEEP is set to OFF in the menu settings. → Set it to MELODY or NORMAL (p. 105).
A horizontal band appears when shooting a TV screen or computer screen.	<ul style="list-style-type: none"> • Set STEADYSHOT to OFF in the menu settings (p. 105).
In the mirror mode, the picture disappears from the LCD screen or the viewfinder.	<ul style="list-style-type: none"> • The picture disappears when you insert or eject a cassette, or turn the POWER switch. (The power lamp flashes.) This is not a malfunction.

In the playback mode

Symptom	Cause and/or Corrective Actions
The tape does not move when a video control button is pressed.	<ul style="list-style-type: none"> • The tape has run out. → Rewind the tape (p. 37).
The playback picture is not clear or does not appear.	<ul style="list-style-type: none"> • The television's video channel is not adjusted correctly. → Adjust it (p. 40).
There are horizontal lines on the picture or the playback picture is not clear or does not appear.	<ul style="list-style-type: none"> • The video head may be dirty. → Clean the heads using the Sony DVM12CLD cleaning cassette (not supplied) (p. 179).
No sound or only a low sound is heard when playing back a tape.	<ul style="list-style-type: none"> • The volume is turned to minimum. → Turn up the volume (p. 34). • AUDIO MIX is set to ST2 in the menu settings. → Adjust AUDIO MIX (p. 105).
Displaying the recorded date, date search function does not work.	<ul style="list-style-type: none"> • The tape has no cassette memory. → Use a tape with cassette memory (p. 73, 154). • CM SEARCH is set to OFF in the menu settings. → Set it to ON (p. 105). • The tape has a blank portion in the recorded portion (p. 154).

Troubleshooting





Symptom	Cause and/or Corrective Actions
The title search function does not work.	<ul style="list-style-type: none"> The tape has no cassette memory. → Use a tape with cassette memory (p. 154). CM SEARCH is set to OFF in the menu settings. → Set it to ON (p. 105). There is no title in the tape. → Superimpose the titles (p. 96). The tape has a blank portion in the recorded portion (p. 154).
The new sound added to the recorded tape is not heard.	<ul style="list-style-type: none"> AUDIO MIX is set to ST1 side in the menu settings. → Adjust AUDIO MIX in the menu settings (p. 105).
The title is not displayed.	<ul style="list-style-type: none"> TITLE DSPL is set to OFF in the menu settings. → Set it to ON in the menu settings (p. 105). Screen indicators are displayed on the screen. → Make the screen indicators disappear (p. 36).

In the recording and playback modes

Symptom	Cause and/or Corrective Actions
The power does not turn on.	<ul style="list-style-type: none"> The battery pack is not installed, or is dead or nearly dead. → Install a charged battery pack (p. 13, 17). The AC adaptor is not connected to the mains. → Connect the AC adaptor to the mains (p. 18).
The end search function does not work.	<ul style="list-style-type: none"> The tape was ejected after recording when using a tape without cassette memory (p. 33, 39). You have not recorded on the new cassette yet (p. 33, 39).
The end search function does not work correctly.	<ul style="list-style-type: none"> The tape has a blank portion in the beginning or middle (p. 154).
The picture does not appear in the viewfinder.	<ul style="list-style-type: none"> The LCD panel is open. → Close the LCD panel (p. 25). When the viewfinder is not pulled out until it clicks, the picture does not appear in the viewfinder. → Pull out the viewfinder until it clicks (p. 22).
The battery pack is quickly discharged.	<ul style="list-style-type: none"> The temperature of the environment is too low. The battery pack is not fully charged. → Charge the battery pack fully again (p. 13). The battery pack is completely dead, and cannot be recharged. → Replace with a new battery pack (p. 17).
The battery remaining indicator does not indicate the correct time.	<ul style="list-style-type: none"> You have used the battery pack in an extremely hot or cold environment for a long time. The battery pack is completely dead, and cannot be recharged. → Replace with a new battery pack (p. 15). The battery is dead. → Use a charged battery pack (p. 12, 15).
The power goes off although the battery remaining indicator indicates that the battery pack has enough power to operate.	<ul style="list-style-type: none"> → Charge the battery pack fully again so that the indication on the battery remaining indicator is correct (p. 13).

(continued on the following page)

Troubleshooting

Symptom	Cause and/or Corrective Actions
The cassette cannot be removed from the holder.	<ul style="list-style-type: none"> The power source is disconnected. → Connect it firmly (p. 17, 18). The battery is dead. → Use a charged battery pack (p. 13, 17).
The  and  indicators flash and no functions except for cassette ejection work.	<ul style="list-style-type: none"> Moisture condensation has occurred. → Remove the cassette and leave your camcorder for at least 1 hour to acclimatize (p. 178).
 indicator does not appear when using a tape with cassette memory.	<ul style="list-style-type: none"> The gold-plated connector of the tape is dirty or dusty. → Clean the gold-plated connector (p. 156).
Remaining tape indicator is not displayed.	<ul style="list-style-type: none"> The  REMAIN is set to AUTO in the menu settings. → Set it to ON to always display the remaining tape indicator (p. 105).

When operating using the “Memory Stick”

– DCR-PC5E only

Symptom	Cause and/or Corrective Actions
Recording does not function.	<ul style="list-style-type: none"> The “Memory Stick” has already been recorded to its full capacity. → Erase unnecessary images and record again (p. 148). The “Memory Stick” is not inserted. → Insert a “Memory Stick” (p. 121). The “Memory Stick” formatted incorrectly is inserted. → Format the “Memory Stick” or use another “Memory Stick” (p. 108). The write-protect tab on the “Memory Stick” is set to LOCK. → Set the tab to write (p. 118).
The image cannot be deleted.	<ul style="list-style-type: none"> The image is protected. → Cancel image protection (p. 147). The write-protect tab on the “Memory Stick” is set to LOCK. → Set the tab to write (p. 118).
You cannot format the “Memory Stick”.	<ul style="list-style-type: none"> The write-protect tab on the “Memory Stick” is set to LOCK. → Set the tab to write (p. 118).
Deleting all the images cannot be carried out.	<ul style="list-style-type: none"> The write-protect tab on the “Memory Stick” is set to LOCK. → Set the tab to write (p. 118).
You cannot protect the image.	<ul style="list-style-type: none"> The write-protect tab on the “Memory Stick” is set to LOCK. → Set the tab to write (p. 118). The image to protect is not played back. → Press INDEX to play back the image (p. 141).
You cannot write a print mark on the still image.	<ul style="list-style-type: none"> The write-protect tab on the “Memory Stick” is set to LOCK. → Set the tab to write (p. 118). The image to write a print mark is not played back. → Press or INDEX to play back the image (p. 141).
The photo save function does not work.	<ul style="list-style-type: none"> The write-protect tab on the “Memory Stick” is set to LOCK. → Set the tab to write (p. 118). The battery pack is dead. → Install a charged battery pack or use the AC adaptor instead of the battery pack (p. 13, 17, 18).

Troubleshooting

Others

Symptom	Cause and/or Corrective Actions
The title is not recorded.	<ul style="list-style-type: none">• The tape has no cassette memory. → Use a tape with cassette memory (p. 96, 154).• The cassette memory is full. → Erase another title (p. 99).• The tape is set to prevent accidental erasure. → Slide the write-protect tab so that red portion is not visible (p. 19).• Nothing is recorded in that position on the tape. → Superimpose the title to the recorded position (p. 96).
The cassette label is not recorded.	<ul style="list-style-type: none">• The tape has no cassette memory. → Use a tape with cassette memory (p. 102, 154).• The cassette memory is full. → Erase some titles (p. 99).• The tape is set to prevent accidental erasure. → Slide the write-protect tab so that red portion is not visible (p. 19).
While editing using the i.LINK cable (DV connecting cable), recording picture cannot be monitored.	<ul style="list-style-type: none">• Remove the i.LINK cable (DV connecting cable), and connect it again (p. 80).
Digital program editing does not function.	<ul style="list-style-type: none">• The input selector on the VCR is not set correctly. → Set the selector correctly, and check the connection between the VCR and your camcorder (p. 78, 79).• The camcorder is connected to DV equipment of other than Sony using the i.LINK cable (DV connecting cable). → Keep the connection, and follow the procedure on page 82 to 85.• Setting programme on a blank portion of the tape is attempted. → Set the programme again on a recorded portion (p. 90).• The synchronicity of your camcorder and the VCR is not adjusted. → Adjust the synchronicity of the VCR (p. 87).
The Remote Commander supplied with your camcorder does not work.	<ul style="list-style-type: none">• COMMANDER is set to OFF in the menu settings. → Set it to ON (p. 105).• Something is blocking the infrared rays. → Remove the obstacle.• The batteries are inserted in the battery holder with the + - polarities incorrectly matching the + - marks. → Insert the batteries with the correct polarity (p. 193).• The batteries are dead. → Insert new ones (p. 193).
The picture from a TV or VCR does not appear even when your camcorder is connected to outputs on the TV or VCR.	<ul style="list-style-type: none">• DISPLAY is set to V-OUT/LCD in the menu settings. → Set it to LCD (p. 105).
The melody or beep sounds for 5 seconds.	<ul style="list-style-type: none">• Moisture condensation has occurred. → Remove the cassette and leave your camcorder for at least 1 hour to acclimatize (p. 178).• Some troubles have occurred in your camcorder. → Remove the cassette and insert it again, then operate your camcorder.

Troubleshooting

Symptom	Cause and/or Corrective Actions
No function works though the power is on.	<ul style="list-style-type: none">• Disconnect the Connecting plate of the AC adaptor or remove the battery, then reconnect it in about 1 minute. Turn the power on (p. 17, 18). If the functions still do not work, press the RESET button using a sharp-pointed object (If you press the RESET button, all the settings including the date and time return to the default.) (p. 190).
The buttons do not appear on the touch panel.	<ul style="list-style-type: none">• The DISPLAY/TOUCH PANEL button is pressed.<ul style="list-style-type: none">→ Press the LCD screen lightly.→ Press the DISPLAY button on your camcorder or the Remote Commander (p. 36).
The buttons on the LCD screen do not work.	<ul style="list-style-type: none">→ Adjust the screen (CALIBRATION) (p. 181).
The indicators appear mirror-reversed in the viewfinder or on the TV screen.	<ul style="list-style-type: none">• The mirror mode is activated. This is not a malfunction.
While charging the battery pack, the CHARGE lamp flashes.	<ul style="list-style-type: none">• Remove the battery pack and install it again.• Something is wrong with the battery pack.<ul style="list-style-type: none">→ Please contact your Sony dealer or local authorized Sony service facility.

Self-diagnosis display

Your camcorder has a self-diagnosis display function.

This function displays the current condition of your camcorder as a 5-digit code (a combination of a letter and figures) in the viewfinder or on the LCD screen. If a 5-digit code is displayed, check the following code chart. The last two digits (indicated by □□) will differ depending on the state of your camcorder.

Viewfinder or LCD screen

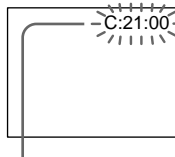

Self-diagnosis display

- C:□□:□□
You can service your camcorder yourself.
- E:□□:□□
Contact your Sony dealer.

Five-digit display	Cause and/or Corrective Actions
C:04:□□	<ul style="list-style-type: none"> • You are using a battery pack that is not an "InfoLITHIUM" battery pack. → Use an "InfoLITHIUM" battery pack (p. 16).
C:21:□□	<ul style="list-style-type: none"> • Moisture condensation has occurred. → Remove the cassette and leave your camcorder for at least 1 hour to acclimatize (p. 178).
C:22:□□	<ul style="list-style-type: none"> • The video heads are dirty. → Clean the heads using the Sony DVM12CLD cleaning cassette (not supplied) (p. 179).
C:31:□□	<ul style="list-style-type: none"> • A malfunction other than the above that you can service has occurred. → Remove the cassette and insert it again, then operate your camcorder. → Disconnect the mains lead of the AC adaptor or remove the battery pack. After reconnecting the power source, operate your camcorder.
C:32:□□	
E:61:□□	<ul style="list-style-type: none"> • A malfunction that you cannot service has occurred. → Contact your Sony dealer or local authorized Sony service facility and inform them of the 5-digit code (example: E:61:10).
E:62:□□	

If you are unable to rectify the problem even if you try corrective actions a few times, contact your Sony dealer or local authorized Sony service facility.

Warning indicators and messages

If indicators and messages appear in the viewfinder or on the LCD screen, check the following:
See the page in parentheses “()” for more information.
The indicators and messages are displayed in yellow.

Warning indicators

The still image is protected (DCR-PC5E only)

Slow flashing:

- The still image is protected (p. 147).*

Warning indicator as to file
(DCR-PC5E only)

Slow flashing:

- The file is corrupted.
- The file is unreadable.

Warning indicator as to
“Memory Stick” (DCR-PC5E only)

Slow flashing:

- No “Memory Stick” is inserted (p. 121).*

Fast flashing:

- The “Memory Stick” is not readable with your camcorder (p. 108).*

Warning indicators as to
“Memory Stick” (DCR-PC5E only)

Fast flashing:

- The “Memory Stick” is corrupted (p.118).*
- The “Memory Stick” is not formatted correctly (p.108).*
- “Memory Stick” that is not acceptable size is inserted.

The battery is dead or nearly dead

Slow flashing:

- The battery is nearly dead.
- Depending on conditions, the  indicator may flash, even if there are 5 to 10 minutes remaining.

Fast flashing:

- The battery is dead (p. 13).

Self-diagnosis display (p. 165)

Moisture condensation has occurred*

Fast flashing:

- Eject the cassette, turn off your camcorder, and leave it for about 1 hour with the cassette compartment open (p. 178).

You need to eject the cassette

Slow flashing:

- The write-protect tab on the cassette is out (red) (p. 19).*

Fast flashing:

- Moisture condensation has occurred (p. 178).
- The tape has run out (p. 19, 37).*
- The self-diagnosis display function is activated (p. 165).*

Warning indicator as to tape

Slow flashing:

- The tape is near the end.
- No tape is inserted (p. 19).*
- The write-protect tab on the cassette is out (red) (p. 19).*

Fast flashing:



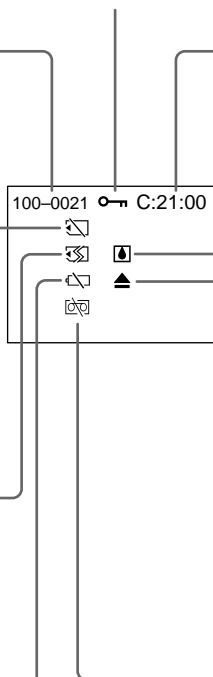















- The tape has run out (p. 19, 37).*



* You hear the melody or beep sound.

Warning indicators and messages

Warning messages

- CLOCK SET Reset the date and time (p. 116).
- FOR “InfoLITHIUM” BATTERY ONLY Use an “InfoLIHIUM” battery pack (p. 16).
-  CLEANING CASSETTE The video heads are dirty (p. 179).
-  FULL The tape cassette memory is full (p. 98).*
-  The tape has no cassette memory (p. 154).*
-  16BIT AUDIO MODE is set to 16BIT.* You cannot dub new sound (p. 109).
-  REC MODE REC MODE is set to LP.* You cannot dub new sound (p. 109).
-  TAPE There is no recorded portion on the tape.* You cannot dub new sound (p. 93).
-  “i.LINK” CABLE i.LINK cable is connected (p. 93).* You cannot dub new sound.
-  FULL The “Memory Stick” is full (p. 128)*. (DCR-PC5E only)
-   The write-protect tab on the “Memory Stick” is set to LOCK (p. 118).* (DCR-PC5E only)
-  NO FILE No still image is recorded on the “Memory Stick” (p. 126).* (DCR-PC5E only)
-  NO MEMORY STICK No “Memory Stick” is inserted (p. 121).* (DCR-PC5E only)
-  MEMORY STICK ERROR The “Memroy Stick” data is corrupted (p. 121).* (DCR-PC5E only)
-  FORMAT ERROR The “Memory Stick” is not recognized (p. 108).* Check the format. (DCR-PC5E only)
-   DIRECTORY ERROR There is more than two same directories (p. 140).* (DCR-PC5E only)
-  TAPE END The tape has reached the end of the tape (p. 19, 37).*
-  NO TAPE Insert a cassette tape (p. 19).*

* You hear the melody or beep sound.

Поиск и устранение неисправностей

Если у Вас возникла какая-либо проблема при использовании видеокамеры, воспользуйтесь следующей таблицей для отыскания и устранения проблемы. Если проблема не устраняется, то следует отсоединить источник питания и обратиться в сервисный центр Sony. Если на экране ЖКД или в видоискателе появится индикация “С:□□:□□”, это значит, что сработала функция дисплея самодиагностики. См. стр. 174.

В режиме записи

Возможная неисправность	Вероятная причина и/или метод устранения
Не работает кнопка START/STOP.	<ul style="list-style-type: none"> • Переключатель POWER установлен в положение OFF или PLAYER. <ul style="list-style-type: none"> → Установите его в положение CAMERA (стр. 22). • Закончилась лента. <ul style="list-style-type: none"> → Перемотайте ленту назад или вставьте новую кассету (стр. 19, 37). • Лепесток защиты записи установлен так, что выставлена красная метка. <ul style="list-style-type: none"> → Используйте новую кассету или передвиньте лепесток (стр. 19). • Лента прилипла к барабану (конденсация влаги). <ul style="list-style-type: none"> → Выньте кассету и оставьте видеокамеру примерно на 1 час для акклиматизации (стр. 178).
Выключается питание.	<ul style="list-style-type: none"> • При работе в режиме CAMERA Ваша видеокамера находилась в режиме ожидания более 5 минут. <ul style="list-style-type: none"> → Установите переключатель POWER в положение OFF, а затем снова в положение CAMERA (стр. 22). → Извлеките кассету из Вашей видеокамеры, если она не используется (стр. 19). • Батарейный блок разрядился. <ul style="list-style-type: none"> → Используйте заряженный батарейный блок.
Изображение на экране видоискателя является нечетким.	<ul style="list-style-type: none"> • Не отрегулирован объектив видоискателя. <ul style="list-style-type: none"> → Отрегулируйте объектив видоискателя (стр. 24).
Не работает функция устойчивой съемки.	<ul style="list-style-type: none"> • Команда STEADYSHOT установлена в положение OFF в установках меню. <ul style="list-style-type: none"> → Установите ее в положение ON (стр. 105).
Не работает функция автоматической фокусировки.	<ul style="list-style-type: none"> • Команда FOCUS установлена в положение MANUAL. <ul style="list-style-type: none"> → Установите ее в положение AUTO (стр. 63). • Условия съемки являются неподходящими для автоматической фокусировки. <ul style="list-style-type: none"> → Установите команду FOCUS в положение MANUAL для выполнения фокусировки вручную (стр. 63).
Не работает функция фейдера.	<ul style="list-style-type: none"> • Приведена в действие функция цифрового эффекта. <ul style="list-style-type: none"> → Отмените ее (стр. 54).
Появляется вертикальная черная полоса при съемке объектов, типа лампы или пламени свечи на темном фоне.	<ul style="list-style-type: none"> • Слишком высокая контрастность между объектом и фоном. Это не является неисправностью.
Появляется вертикальная черная полоса при съемке очень ярких объектов.	<ul style="list-style-type: none"> • Это не является неисправностью.
В видоискателе или на экране ЖКД появляются маленькие белые точки.	<ul style="list-style-type: none"> • Приведен в действие режим медленного затвора, низкой освещенности или ночной суперсъемки. Это не является неисправностью.
В видоискателе или на экране ЖКД отображается необычное изображение.	<ul style="list-style-type: none"> • Если пройдет 10 минут после того, как Вы установили переключатель POWER в положение CAMERA или команду DEMO MODE установили в положение ON в установках меню без вставленной кассеты, Ваша видеокамера автоматически начнет демонстрацию. <ul style="list-style-type: none"> → Вставьте кассету или нажмите экран ЖКД. Демонстрация прекратится. • Вы также можете отменить режим DEMO MODE (стр. 115).

Поиск и устранение неисправностей

Возможная причина	Вероятная причина и/или метод устранения
Изображение записывается с неправильными или ненатуральными цветами.	<ul style="list-style-type: none"> Команда NIGHTSHOT установлена в положение ON. → Установите ее в положение OFF (стр. 30).
Изображение получается слишком ярким, а объект не появляется в видеоскателье или на экране ЖКД.	<ul style="list-style-type: none"> Команда NIGHTSHOT установлена в положение ON в ярком месте. → Установите ее в положение OFF или используйте функцию ночной съемки в темном месте (стр. 30).
Не слышен щелчок затвора	<ul style="list-style-type: none"> Команда BEEP установлена в положение OFF в установках меню. → Установите ее в положение MELODY или NORMAL (стр. 105).
Горизонтальная полоса появляется при съемке с экрана телевизора или с экрана компьютера.	<ul style="list-style-type: none"> Установите функцию STEADYSHOT на OFF в установках меню (стр. 105).
В зеркальном режиме изображение исчезает с экрана ЖКД или из видеоскательея.	<ul style="list-style-type: none"> Изображение исчезает, когда Вы вставляете или вытаскиваете кассету, или Вы поворачиваете переключатель POWER. (Мигает лампочка питания.) Это не является неисправностью.

В режиме воспроизведения

Возможная причина	Вероятная причина и/или метод устранения
При нажатии кнопки управления видеокамерой лента не перемещается.	<ul style="list-style-type: none"> Закончилась лента. → Перемотайте ленту назад (стр. 37).
Воспроизводимое изображение является нечетким или не появляется вообще.	<ul style="list-style-type: none"> Видеоканал телевизора отрегулирован неправильно. → Отрегулируйте его надлежащим образом (стр. 40).
На изображении имеются горизонтальных полос, либо воспроизводимое изображение является нечетким или вовсе не появляется на экране.	<ul style="list-style-type: none"> Возможно, загрязнены видеоголовки. → Почистите видеоголовки с помощью очистительной кассеты Sony DVM12CLD (не прилагается) (стр. 179).
При воспроизведении ленты нет звука или же слышен только тихий звук.	<ul style="list-style-type: none"> Громкость установлена на минимальную величину. → Повысьте громкость (стр. 34). Команда AUDIO MIX установлена в положение ST2 в установках меню. → Отрегулируйте команду AUDIO MIX (стр. 105).
Не работает функция отображения записанной даты, поиска даты.	<ul style="list-style-type: none"> На ленте нет кассетной памяти. → Используйте ленту с кассетной памятью (стр. 73, 154). Команда CM SEARCH установлена в положение OFF в установках меню. → Установите ее в положение ON (стр. 105). Лента имеет незаписанную часть внутри записанной части (стр. 154).
Не работает функция поиска титров.	<ul style="list-style-type: none"> На ленте нет кассетной памяти. → Используйте ленту с кассетной памятью (стр.154). Команда CM SEARCH установлена в положение OFF в установках меню. → Установите ее в положение ON (стр. 105). На ленте нет титров. → Нанесите титры (стр. 96). Лента имеет незаписанную часть внутри записанной части (стр. 154).
Не слышен новый звук, добавленный на записанную ленту.	<ul style="list-style-type: none"> Команда AUDIO MIX установлена на стороне ST1 в установках меню. → Отрегулируйте команду AUDIO MIX в установках меню (стр. 105).





Поиск и устранение неисправностей

Возможная причина	Вероятная причина и/или метод устранения
Не отображается титр.	<ul style="list-style-type: none">• Команда TITLE DSPL установлена в положение OFF в установках меню. → Установите ее в положение ON в установках меню (стр. 105).• Экранные индикаторы отображены на экране. → Сделайте так, чтобы экранные индикаторы исчезли (стр. 36).

В режимах записи и воспроизведения.

Возможная причина	Вероятная причина и/или метод устранения
Не включается питание.	<ul style="list-style-type: none">• Не установлен батарейный блок, либо же он разрядился или почти разрядился. → Установите заряженный батарейный блок (стр. 13, 17).• Адаптер переменного тока не подсоединен к сети. → Подсоедините адаптер переменного тока к сети (стр. 18).
Не работает функция поиска конца на ленте.	<ul style="list-style-type: none">• Кассета была вынута после записи при использовании ленты без кассетной памяти (стр. 33, 39).• Запись на новую ленту еще не выполнялась (стр. 33, 39).
Неправильно работает функция поиска конца ленты.	<ul style="list-style-type: none">• Лента имеет пропуски в начале или в середине (стр. 154).
Изображение не появляется в видеоискателе.	<ul style="list-style-type: none">• Открыта панель ЖКД. → Закройте панель ЖКД (стр. 25).• Если видеоискатель не вытасчен до позиции защелкивания, изображение в видеоискателе появляться не будет. → Вытащите видеоискатель так, чтобы он защелкнулся (стр. 22).
Батарейный блок быстро разряжается.	<ul style="list-style-type: none">• Температура является слишком низкой.• Батарейный блок заряжен не полностью. → Полностью зарядите снова батарейный блок (стр. 13).• Батарейный блок полностью разряжен и не может быть перезаряжен. → Замените его на новый батарейный блок (стр. 17).
Индикатор оставшегося заряда батарейного блока не показывает правильное время.	<ul style="list-style-type: none">• Вы использовали батарейный блок в чрезвычайно жарких или холодных условиях в течение продолжительного времени.• Батарейный блок полностью разрядился и не может быть перезаряжен. → Замените батарейный блок на новый (стр.15).• Батарейный блок разрядился. → Используйте заряженный батарейный блок (стр. 12, 15).
Питание выключается несмотря на то, что индикатор оставшегося заряда батарейного блока показывает, что батарейный блок имеет достаточный заряд для работы.	<ul style="list-style-type: none">→ Снова полностью зарядите батарейный блок так, чтобы индикация на индикаторе оставшегося заряда батарейного блока была правильной (стр. 13).
Кассета не вынимается из держателя.	<ul style="list-style-type: none">• Отсоединен источник питания. → Подсоедините его плотно (стр. 17, 18).• Батарейный блок разряжен. → Используйте заряженный батарейный блок (стр. 13, 17).

Поиск и устранение неисправностей

Возможная причина	Вероятная причина и/или метод устранения
Мигают индикаторы  и  , и никакие функции, кроме извлечения кассеты, не работают.	<ul style="list-style-type: none">• Произошла конденсация влаги. → Выньте кассету и оставьте Вашу видеокамеру примерно на 1 час для акклиматизации (стр. 178).
Не высвечивается индикатор  , когда используется лента с кассетной памятью.	<ul style="list-style-type: none">• Загрязнен или запылен позолоченный разъем кассеты. → Очистите позолоченный разъем (стр. 156).
Не отображается индикатор оставшейся ленты.	<ul style="list-style-type: none">• Индикатор  REMAIN установлен в положение AUTO в установках меню. → Установите его в положение ON, чтобы всегда отображался индикатор оставшейся ленты (стр. 105).

При эксплуатации с “Memory Stick”

– Только модель DCR-PC5E

Возможная причина	Вероятная причина и/или метод устранения
Не функционирует запись.	<ul style="list-style-type: none">• Емкость “Memory Stick” уже заполнена. → Сотрите ненужные изображения и запишите снова (стр. 148).• Не вставлена “Memory Stick”.• Вставьте “Memory Stick” (стр. 121).• Вставлена неправильно отформатированная “Memory Stick”. → Отформатируйте “Memory Stick” или используйте другую “Memory Stick” (стр. 113).• Лепесток защиты записи на “Memory Stick” установлен в положение LOCK. → Сдвиньте лепесток для записи (стр. 118).
Не удаляется изображение.	<ul style="list-style-type: none">• Изображение защищено. → Отмените защиту изображения (стр. 147).• Лепесток защиты от стирания записи на “Memory Stick” установлен в положение LOCK. → Установите лепесток для записи (стр. 118).
Вы не можете отформатировать “Memory Stick”.	<ul style="list-style-type: none">• Лепесток защиты от стирания записи на “Memory Stick” установлен в положение LOCK. → Установите лепесток для записи (стр. 118).
Не может быть выполнено удаление всех изображений.	<ul style="list-style-type: none">• Лепесток защиты от стирания записи на “Memory Stick” установлен в положение LOCK. → Установите лепесток для записи (стр. 118).
Вы не можете защитить изображение.	<ul style="list-style-type: none">• Лепесток защиты от стирания записи на “Memory Stick” установлен в положение LOCK. → Установите лепесток для записи (стр. 118).• Изображение для защиты не воспроизводится. → Нажмите кнопку INDEX для воспроизведения изображения (стр. 141).
Вы не можете записать печатный знак на неподвижном изображении.	<ul style="list-style-type: none">• Лепесток защиты от стирания записи на “Memory Stick” установлен в положение LOCK. → Установите лепесток для записи (стр. 118).• Изображение для защиты не воспроизводится. → Нажмите кнопку INDEX для воспроизведения изображения (стр. 141).
Не работает функция сохранения в памяти фотоснимков.	<ul style="list-style-type: none">• Лепесток защиты от стирания записи на “Memory Stick” установлен в положение LOCK. → Установите лепесток для записи (стр. 118).• Батарейный блок полностью разрядился. → Установите заряженный батарейный блок или используйте адаптер переменного тока вместо батарейного блока (стр. 13, 17, 18).

Прочее

Возможная причина	Вероятная причина и/или метод устранения
Не записываются титры.	<ul style="list-style-type: none">• Лента не имеет кассетной памяти. → Используйте ленту с кассетной памятью (стр. 96, 154).• Кассетная память переполнена. → Сотрите другой титр (стр. 99).• На кассете выполнена установка для предотвращения случайного стирания. → Передвиньте защитный лепесток так, чтобы не был виден красный участок (стр. 19).• Ничто не записано на этом участке ленты. → Наложите титр на записанный участок (стр. 96).
Не выполняется маркировка кассеты.	<ul style="list-style-type: none">• Лента не имеет кассетной памяти. → Используйте ленту с кассетной памятью (стр. 102, 154).• Кассетная память переполнена. → Сотрите некоторые титры (стр. 99).• На кассете выполнена установка для предотвращения случайного стирания. → Передвиньте защитный лепесток так, чтобы не был виден красный участок (стр. 19).
Во время монтажа с использованием кабеля i.LINK (соединительный кабель DV), записываемое изображение не контролируется.	<ul style="list-style-type: none">• Отсоедините кабель i.LINK (соединительный кабель DV) и подсоедините снова (стр. 80).
Функция цифрового монтажа программы не работает.	<ul style="list-style-type: none">• Селекторный переключатель входного сигнала на KBM установлен не правильно. → Правильно установите селекторный переключатель и проверьте соединение между KBM и Вашей видеокамерой (стр. 78, 79).• Видеокамера подсоединена к аппаратуре, изготовленной не фирмой Sony, с использованием кабеля i.LINK (соединительного кабеля DV) → Сохраните соединение и следуйте процедурам на стр. 82 – 85.• Была попытка установить программу на незаписанную часть ленты. → Снова установите программу на записанную часть (стр. 90).• Не отрегулирована синхронность Вашей видеокамеры и KBM. → Отрегулируйте синхронность с KBM (стр. 87).
Не работает прилагаемый к Вашей видеокамере пульт дистанционного управления.	<ul style="list-style-type: none">• Команда COMMANDER установлена в положение OFF в установках меню. → Установите ее в положение ON (стр. 105).• Что-то преграждает инфракрасные лучи. → Устраните препятствие.• Батарейки вставлены в держатель так, что полюса + и – расположены не в соответствии со знаками + –. → Вставьте батарейки, соблюдая надлежащую полярность (стр. 193).• Батарейки разрядились. → Вставьте новые батарейки (стр. 193).
Изображение от телевизора или KBM не появляется, даже если Ваша видеокамера подсоединена к выходным гнездам на телевизоре или KBM.	<ul style="list-style-type: none">• Команда DISPLAY установлена в положение V-OUT/LCD в установках меню. → Установите ее в положение LCD (стр. 105).
В течение 5 секунд звучит мелодия или зуммерный сигнал.	<ul style="list-style-type: none">• Произошла конденсация влаги. → Выньте кассету и оставьте Вашу видеокамеру примерно на 1 час для акклиматизации (стр. 178).• В Вашей видеокамере произошли неполадки. → Выньте кассету и вставьте ее снова, а затем включите Вашу видеокамеру.

Поиск и устранение неисправностей

Возможная причина	Вероятная причина и/или метод устранения
При включенном питании не работает ни одна из функций.	<ul style="list-style-type: none">• Отсоедините соединительную пластину адаптера переменного тока или снимите батарейный блок, а затем подсоедините его снова через 1 минуту. Включите питание (стр. 17, 18). Если функции все еще не работают, нажмите кнопку RESET, используя при этом заостренный предмет (Если Вы нажали кнопку RESET, все установки, включая дату и время, вернутся к первоначальным установкам) (стр. 190).
Кнопки не появляются на сенсорной панели.	<ul style="list-style-type: none">• Нажата кнопка DISPLAY/TOUCH PANEL.<ul style="list-style-type: none">→ Слегка нажмите экран ЖКД→ Нажмите кнопку DISPLAY на Вашей видеокамере или на пульте дистанционного управления (стр. 36).
Кнопки на экране ЖКД не работают.	<ul style="list-style-type: none">→ Отрегулируйте экран (CALIBRATION) (стр. 181).
Индикаторы появляются в видеоискателе или на экране телевизора как зеркальные отображения.	<ul style="list-style-type: none">• Активизирован зеркальный режим. Это не является неисправностью.
Во время зарядки батарейного блока мигает лампочка CHARGE.	<ul style="list-style-type: none">• Снимите батарейный блок и установите его снова.• Что-то не в порядке с батарейным блоком.<ul style="list-style-type: none">→ Свяжитесь, пожалуйста, с Вашим дилером Sony или местным уполномоченным сервисным центром Sony.

Индикация самодиагностики

В вашей видеокамере имеется функция индикации самодиагностики.

Эта функция отображает текущее состояние Вашей видеокамеры в виде 5-значного кода (комбинация из одной буквы и цифр) в видеоискателе или на экране ЖКД. В случае отображения 5-значного кода, следует выполнить проверку в соответствии со следующей таблицей кодов. Последние две цифры (обозначенные как □□), будут отличаться в зависимости от состояния Вашей видеокамеры.

Видеоискатель или экран ЖКД

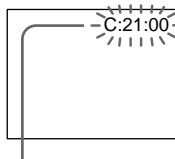

Индикация самодиагностики

- C:□□:□□
Вы можете выполнить обслуживание Вашей видеокамеры самостоятельно.
- E:□□:□□
Свяжитесь с Вашим дилером Sony.

Пятизначная индикация	Вероятная причина и/или метод устранения
C:04:□□	<ul style="list-style-type: none"> • Вы используете батарейный блок, который не является батарейным блоком "InfoLITHIUM". → Используйте батарейный блок "InfoLITHIUM" (стр. 16).
C:21:□□	<ul style="list-style-type: none"> • Произошла конденсация влаги. → Выньте кассету и оставьте Вашу видеокамеру примерно на 1 час для акклиматизации (стр. 178).
C:22:□□	<ul style="list-style-type: none"> • Загрязнены видеоголовки. → Почистите видеоголовки с помощью очистительной кассеты Sony DVM12CLD (не прилагается) (стр. 179).
C:31:□□	<ul style="list-style-type: none"> • Произошла неполадка, отличающаяся от приведенных выше, которую Вы можете устранить самостоятельно. → Выньте кассету и вставьте ее снова, а затем включите Вашу видеокамеру. → Отсоедините провод электропитания адаптера переменного тока или же выньте батарейный блок. После повторного подсоединения источника питания включите Вашу видеокамеру.
C:32:□□	
E:61:□□	<ul style="list-style-type: none"> • Произошла неполадка, которую Вы можете устранить самостоятельно. → Обратитесь к Вашему дилеру Sony или в местное уполномоченный центрсервисного обслуживания Sony и сообщите о 5-значном коде (пример: E:61:10).
E:62:□□	

Если Вы не можете самостоятельно устранить неполадку даже после опробования соответствующих методов устранения несколько раз, обратитесь к Вашему дилеру Sony или в местное уполномоченный центрсервисного обслуживания Sony.

Предупреждающие индикаторы и сообщения

Если в видеискателе или на экране ЖКД появятся индикаторы и сообщения, проверьте следующее:

См. страницу в круглых скобках “ () ” для более подробной информации.

Индикаторы и сообщения отображаются желтым цветом.

Предупреждающие индикаторы

Предупреждающий индикатор относительно файла

(Только модель DCR-PC5E)

Медленное мигание:

- Файл поврежден.
- Файл не доступен для чтения.

Предупреждающие индикаторы “Memory Stick” (Только модель DCR-PC5E)

Медленное мигание:

- Не установлена “Memory Stick” (стр. 121).*

Быстрое мигание:

- “Memory Stick” не доступна для чтения на Вашей видеокамере (стр. 113).

Предупреждающие индикаторы относительно “Memory Stick” (только модель DCR-PC5E)

Быстрое мигание:

- “Memory Stick” повреждена (стр. 118).*
- “Memory Stick” отформатирована неправильно (стр. 113).*
- Вставлена “Memory Stick” неприемлемого размера.

Батарейный блок разрядился или почти разрядился

Медленное мигание:

- Батарейный блок почти разряжен. В зависимости от условий, может мигать индикатор , даже если еще осталось заряда на 5-10 минут.

Быстрое мигание:

- Батарейный блок разряжен (стр. 13).

Защита изображения (Только модель DCR-PC5E)

Медленное мигание:

- Изображение защищено (стр. 147).*

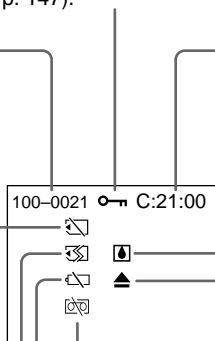

Индикации самодиагностики (стр. 174).

Произошла конденсация влаги*

Быстрое мигание:

- Вытолкните кассету, выключите Вашу видеокамеру и оставьте ее примерно на 1 час с открытым отсеком для кассеты (стр. 178).

Вам нужно вынуть кассету

Медленное мигание:

- Лепесток защиты записи на кассете отсутствует (красный) (стр. 19).*

Быстрое мигание:

- Произошла конденсация влаги (стр. 178).
- Лента закончилась (стр. 19, 37).*
- Сработала функция индикации самодиагностики (стр. 174).*

Предупреждающий индикатор относительно ленты

Медленное мигание:

- Лента почти достигла конца.
- Лента не вставлена (стр. 19).*
- Лепесток защиты записи на кассете отсутствует (красный) (стр. 19).*



















Быстрое мигание:

- Лента закончилась (стр. 19, 37).*

* Вы услышите мелодию или зуммерный сигнал.

Предупреждающие индикаторы и сообщения

Предупреждающие сообщения

- CLOCK SET Повторно установите дату и время (стр. 116).
- FOR "InfoLITHIUM" BATTERY ONLY Используйте батарейный блок "InfoLITHIUM" (стр. 16).
-  CLEANING CASSETTE Загрязнились видеоголовки (стр. 179).
-  FULL Кассетная память ленты переполнена (стр. 98).*
-  Лента не имеет кассетной памяти (стр. 154).*
-  16BIT AUDIO MODE установлено в положение 16BIT.* Вы не можете перезаписать новый звук (стр. 114).
-  REC MODE REC MODE установлено в положение LP.* Вы не можете перезаписать новый звук (стр. 114).
-  TAPE На ленте нет записанного участка.* Вы не можете перезаписать новый звук (стр. 93).
-  "i.LINK" CABLE Подсоединен кабель i.LINK (стр. 93).* Вы не можете перезаписать новый звук.
-  FULL "Memory Stick" переполнена (стр. 128).* (Только модель DCR-PC5E)
-   Лепесток защиты записи на "Memory Stick" установлен в положение LOCK (стр. 118).* (Только модель DCR-PC5E)
-  NO FILE На "Memory Stick" нет записанных неподвижных изображений (стр. 126).* (Только модель DCR-PC5E)
-  NO MEMORY STICK Не вставлена "Memory Stick" (стр. 121). (Только модель DCR-PC5E)
-  MEMORY STICK ERROR Данные "Memory Stick" повреждены (стр. 121).* (только модель DCR-PC5E)
-  FORMAT ERROR "Memory Stick" не определена (стр. 113).* Проверьте формат (только модель DCR-PC5E).
-   DIRECTORY ERROR Существует более двух одинаковых каталогов (стр. 140)* (только модель DCR-PC5E).
-  TAPE END Лента достигла конца ленты (стр. 19, 37).*
-  NO TAPE Вставьте кассету с лентой (стр. 19).*

* Вы услышите мелодию или зуммерный сигнал.

Using your camcorder abroad

Using your camcorder abroad

You can use your camcorder in any country or area with the AC adaptor supplied with your camcorder within 100 V to 240 V AC, 50/60 Hz.

Your camcorder is a PAL system based camcorder. If you want to view the playback picture on a TV, it must be a PAL system based TV with VIDEO/AUDIO input jack.

The following shows TV colour systems used overseas.

PAL system

Australia, Austria, Belgium, China, Czech Republic, Denmark, Finland, Germany, Great Britain, Holland, Hong Kong, Italy, Kuwait, Malaysia, New Zealand, Norway, Portugal, Singapore, Slovak Republic, Spain, Sweden, Switzerland, Thailand, etc.

PAL-M system

Brazil

PAL-N system

Argentina, Paraguay, Uruguay

NTSC system

Bahama Islands, Bolivia, Canada, Central America, Chile, Colombia, Ecuador, Jamaica, Japan, Korea, Mexico, Peru, Surinam, Taiwan, the Philippines, the U.S.A., Venezuela, etc.

SECAM system

Bulgaria, France, Guyana, Hungary, Iran, Iraq, Monaco, Poland, Russia, Ukraine, etc.

Simple setting of clock by time difference

You can easily set the clock to the local time by setting a time difference. Select WORLD TIME in the menu settings. See page 105 for more information.

Использование Вашей видеокамеры за границей

Использование Вашей видеокамеры за границей

Вы можете использовать Вашу видеокамеру в любой стране или области с помощью адаптера переменного тока, прилагаемого к Вашей видеокамере, который можно использовать в пределах от 100 В до 240 В переменного тока с частотой 50/60 Гц.

Ваша видеокамера основана на системе PAL. Если Вы хотите просмотреть воспроизводимое изображение на телевизоре, то это должен быть телевизор, основанный на системе PAL, с входными гнездами VIDEO/AUDIO. Ниже приведены системы цветного телевидения, используемые за рубежом.

Система PAL

Австралия, Австрия, Бельгия, Великобритания, Германия, Голландия, Гонконг, Дания, Испания, Италия, Китай, Кувейт, Малайзия, Новая Зеландия, Норвегия, Португалия, Сингапур, Словацкая Республика, Таиланд, Финляндия, Чешская Республика, Швейцария, Швеция и т.д.

Система PAL-M

Бразилия

Система PAL-N

Аргентина, Парагвай, Уругвай

Система NTSC

Багамские острова, Боливия, Венесуэла, Канада, Колумбия, Корея, Мексика, Перу, Суринам, США, Тайвань, Филиппины, Центральная Америка, Чили, Эквадор, Ямайка, Япония и т.д.

Система SECAM



Болгария, Венгрия, Гвиана, Ирак, Иран, Монако, Польша, Россия, Украина, Франция и т.д.

Простая установка часов с помощью разницы во времени



Вы можете легко установить часы на местное время путем установки разницы во времени. Выберите команду WORLD TIME в установках меню. Подробные сведения приведены на стр. 105.

Maintenance information and precautions

Moisture condensation

If your camcorder is brought directly from a cold place to a warm place, moisture may condense inside your camcorder, on the surface of the tape, or on the lens. In this condition, the tape may stick to the head drum and be damaged or your camcorder may not operate correctly. If there is moisture inside your camcorder, the beep sounds and the  indicator flashes. When the  indicator flashes at the same time, the cassette is inserted in your camcorder. If moisture condenses on the lens, the indicator will not appear.

If moisture condensation occurred

None of the functions except cassette ejection will work. ( indicator appears only when a cassette is inserted.) Eject the cassette, turn off your camcorder, and leave it for about 1 hour with the cassette compartment open. Your camcorder can be used again if the  indicator does not appear when the power is turned on again.

Note on moisture condensation

Moisture may condense when you bring your camcorder from a cold place into a warm place (or vice versa) or when you use your camcorder in a hot place as follows:



- You bring your camcorder from a ski slope into a place warmed up by a heating device
- You bring your camcorder from an air-conditioned car or room into a hot place outside
- You use your camcorder after a squall or a shower
- You use your camcorder in a high temperature and humidity place

How to prevent moisture condensation



When you bring your camcorder from a cold place into a warm place, put your camcorder in a plastic bag and tightly seal it. Remove the bag when the air temperature inside the plastic bag has reached the surrounding temperature (after about 1 hour).

Информация по уходу за аппаратом и меры предосторожности

Конденсация влаги

Если видеокамера принесена прямо из холодного места в теплое, то внутри видеокамеры, на поверхности ленты или на объективе может произойти конденсация влаги. В таком состоянии лента может прилипнуть к барабану головки и будет повреждена или же видеокамера не сможет работать надлежащим образом. Если внутри видеокамеры произошла конденсация влаги, то прозвучит зуммерный сигнал, а на экране ЖКД будет мигать индикатор . Если в то же самое время будет мигать индикатор , это значит, что в видеокамеру вставлена кассета. Если влага сконденсировалась на объективе, индикатор появляться не будет.

Если произошла конденсация влаги

Ни одна из функций, кроме выталкивания кассеты, не будут работать (Индикатор  появляется только при вставленной кассете). Извлеките кассету, выключите видеокамеру и оставьте ее приблизительно на 1 час с открытым отсеком для кассеты. Если при повторном включении питания индикатор  не появится на дисплее, Вы можете снова пользоваться видеокамерой.

Примечание по конденсации влаги

Влага может образоваться, если Вы принесете Вашу видеокамеру из холодного места в теплое (или наоборот) или когда Вы используете Вашу видеокамеру в жарком месте в следующих случаях:

- Вы принесли Вашу видеокамеру с лыжного склона в помещение, где функционирует обогреватель
- Вы принесли Вашу видеокамеру из автомобиля или из комнаты с воздушным кондиционированием в жаркое место на улице
- Вы используете видеокамеру после грозы или дождя
- Вы используете Вашу видеокамеру в очень жарком и влажном месте

Как предотвратить конденсацию влаги

Если видеокамера принесена из холодного места в теплое, то положите видеокамеру в полиэтиленовый пакет и плотно заклейте его. Выньте видеокамеру из полиэтиленового пакета, когда температура воздуха внутри пакета достигнет температуры окружающего воздуха (приблизительно через 1 час).



Maintenance information and precautions

Информация по уходу за аппаратом и меры предосторожности

Maintenance information

Cleaning the video head

To ensure normal recording and clear pictures, clean the video heads. The video head may be dirty when:



- mosaic-pattern noise appears on the playback picture.
- playback pictures do not move.
- playback pictures do not appear.
- the  indicator and “ CLEANING CASSETTE” message appear one after another on the LCD screen or in the viewfinder.

If the above problem, [a] or [b] occurs, clean the video heads for 10 seconds with the Sony DVM12CLD cleaning cassette (not supplied). Check the picture and if the above problem persists, repeat cleaning.

Информация по уходу

Чистка видеоголовок

Для обеспечения нормальной записи и четкого изображения следует периодически чистить видеоголовки. Видеоголовки возможно загрязнены, если:

- на воспроизводимом изображении появляются помехи типа мозаики.
- воспроизводимое изображение не двигается.
- воспроизводимое изображение не появляется на экране.
- на экране ЖКД или в видоискателе появляются один за другим индикатор  и сообщение “ CLEANING CASSETTE”.

Если возникнут помехи типа [a] или [b], почистите видеоголовки с помощью очистительной кассеты Sony DVM12CLD (не прилагается) в течение 10 секунд. Проверьте изображение и, если описанные выше проблемы не устранились, повторите чистку.

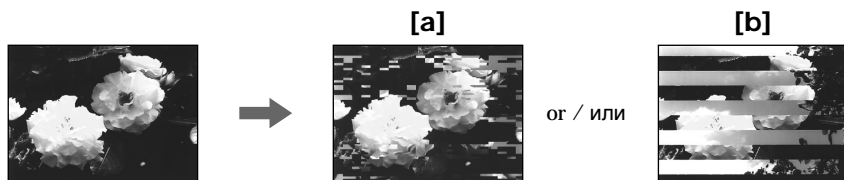

Cleaning the LCD screen

If fingerprints or dust make the LCD screen dirty, we recommend using a LCD cleaning cloth (supplied) to clean the LCD screen.

Чистка экрана ЖКД

Если на экране ЖКД появятся отпечатки или пыль, рекомендуется воспользоваться очистительной тканью для ЖКД (прилагается), чтобы очистить экран ЖКД.

Removing dust from inside the viewfinder

- (1) Pull out the viewfinder ①.
Remove the two screws ② with a screwdriver (not supplied).
Remove the eyecup ③.

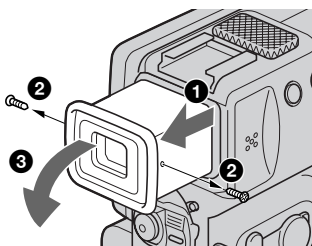

- (2) Remove dust from inside the eyecup and viewfinder with a commercially available blower.
- (3) In the reverse way of (1), attach the eyecup. Then replace the screws ②.

Удаление пыли изнутри видеоискателя

- (1) Вытащите видеоискатель ①.
Снимите два винта ② с помощью отвертки (не прилагается).
Снимите окуляр ③.

- (2) Удалите пыль изнутри окуляра и видеоискателя с помощью имеющейся в продаже воздуходувки.
- (3) В обратном порядке пункта (1) прикрепите окуляр. Затем установите винт ②.

Notes

- Do not drop or bend the eyecup shaft.
- Be careful when handling the eyecup.

Примечания

- Не роняйте и не сгибайте корпус окуляра.
- Будьте осторожны при обращении с окуляром.

Charging the manganese-lithium battery in your camcorder

Your camcorder is supplied with a manganese-lithium battery installed so as to retain the date and time, etc., regardless of the setting of the POWER switch. The manganese-lithium battery is always charged as long as you are using your camcorder. The battery, however, will get discharged gradually if you do not use your camcorder. It will be completely discharged in about three months if you do not use your camcorder at all. Even if the manganese-lithium battery is not charged, it will not affect the camcorder operation. To retain the date and time, etc., charge the battery if the battery is discharged.

Зарядка марганцево-литиевой батарейки в Вашей видеокамере

К Вашей видеокамере прилагается марганцево-литиевая батарейка, установленная с тем, чтобы сохранять в памяти дату и время и т.п. независимо от установки переключателя POWER. Марганцево-литиевая батарейка заряжается всегда в то время, когда Вы используете свою видеокамеру. Однако батарейка будет постепенно разряжаться, если Вы не используете Вашу видеокамеру. Она полностью разрядится примерно через три месяца, если Вы не будете использовать Вашу видеокамеру совсем. Даже если марганцево-литиевая батарейка не заряжена, это не повлияет на работу видеокамеры. Для сохранения в памяти даты и времени следует зарядить батарейку, если она разряжена.

Maintenance information and precautions

Charging the manganese-lithium battery:

- Connect your camcorder to the mains using the AC adaptor supplied with your camcorder, and leave your camcorder with the POWER switch turned off for more than 24 hours.
- Or install the fully charged battery pack in your camcorder, and leave your camcorder with the POWER switch turned off for more than 24 hours.

Ajusting the LCD screen (CALIBRATION)

The buttons on the touch panel may not work correctly. If this happens, follow the procedure below.

- (1) Set the POWER switch to OFF.
- (2) Eject the tape from your camcorder, then disconnect any connecting cable from your camcorder.
- (3) Set the POWER switch to PLAYER while pressing DISPLAY/TOUCH PANEL on your camcorder, then keep pressing DISPLAY/TOUCH PANEL for about five seconds.
- (4) Follow the procedure below using an object such as the corner of the “Memory Stick” supplied with your camcorder (DCR-PC5E only).
 - ① Touch **X** at the upper left corner.
 - ② Touch **X** at the lower right corner.
 - ③ Touch **X** in the middle of the screen.

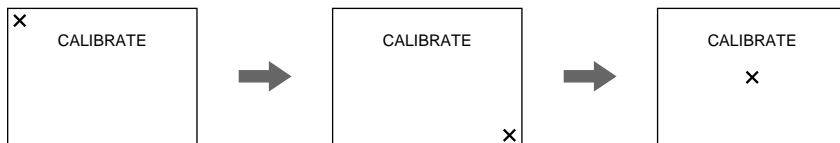

Note

If you do not press the right spot, **X** always returns to the position at the upper left corner. In this case, start from step 4 again.

Информация по уходу за аппаратом и меры предосторожности

Зарядка марганцево-литиевой батарейки

- Подсоедините Вашу видеокамеру к сети с помощью сетевого адаптера переменного тока, прилагаемого к Вашей видеокамере, и оставьте Вашу видеокамеру с выключенным положением переключателя питания POWER более, чем на 24 часа.
- Или же установите полностью заряженный батарейный блок в Вашу видеокамеру и оставьте Вашу видеокамеру с выключенным положением переключателя питания POWER более, чем на 24 часа.

Регулировка экрана ЖКД (CALIBRATION)

Кнопки на сенсорной панели могут не работать надлежащим образом. Если это случится, следуйте нижеописанной процедуре.

- (1) Установите переключатель POWER в положение OFF.
- (2) Вытолкните кассету из Вашей видеокамеры, затем отсоедините любой соединительный кабель от Вашей видеокамеры.
- (3) Установите выключатель POWER в положение PLAYER, нажимая кнопку DISPLAY/TOUCH PANEL на Вашей видеокамере, а затем подержите нажатой кнопку DISPLAY/TOUCH PANEL около пяти секунд.
- (4) Выполните приведенную ниже процедуру с использованием такого предмета, как например, уголок “Memory Stick”, прилагаемой к Вашей видеокамере (только модель DCR-PC5E).
 - ① Прикоснитесь к **X** в верхнем левом углу.
 - ② Прикоснитесь к **X** в нижнем правом углу.
 - ③ Прикоснитесь к **X** в середине экрана.

Примечание

Если Вы не нажмете правую точку, **X** всегда будет возвращаться в положение верхнего левого угла. В таком случае снова начните с пункта 4.

Precautions

Camcorder operation

- Operate your camcorder on 3.6 V (battery pack) or 4.2 V (AC adaptor).
- For DC or AC operation, use the accessories recommended in this operating instructions.
- If any solid object or liquid get inside the casing, unplug your camcorder and have it checked by a Sony dealer before operating it any further.
- Avoid rough handling or mechanical shock. Be particularly careful of the lens.
- Keep the POWER switch set to OFF when you are not using your camcorder.
- Do not wrap your camcorder with a towel, for example, and operate it. Doing so might cause heat to build up inside.
- Keep your camcorder away from strong magnetic fields or mechanical vibration.
- Do not touch the LCD screen with a sharp-pointed object.
- If your camcorder is used in a cold place, a residual image may appear on the LCD screen. This is not a malfunction.
- While using your camcorder, the back of the LCD screen may heat up. This is not a malfunction.

On handling tapes

- Do not insert anything into the small holes on the rear of the cassette. These holes are used to sense the type and thickness of the tape and if the recording tab is in or out.
- Do not open the tape protect cover or touch the tape.
- Avoid touching or damaging the terminals. To remove dust, clean the terminals with a soft cloth.

Camcorder care

- Remove the tape, and periodically turn on the power, operate the CAMERA and PLAYER sections and play back a tape for about 3 minutes when your camcorder is not to be used for a long time.
- Clean the lens with a soft brush to remove dust. If there are fingerprints on the lens, remove them with a soft cloth.

Меры предосторожности

Эксплуатация видеокамеры

- Эксплуатируйте видеокамеру от 3,6 В (батареинный блок) или 4,2 В (адаптер переменного тока).
- Что касается эксплуатации видеокамеры от постоянного и переменного тока, используйте принадлежности, рекомендуемые в данной инструкции по эксплуатации.
- Если какой-нибудь твердый предмет или жидкость попали внутрь корпуса, то выключите видеокамеру и проверьте ее у дилера Sony перед дальнейшей ее эксплуатацией.
- Избегайте грубого обращения с видеокамерой или механических ударов. Будьте особенно осторожны с объективом.
- Если видеокамера не используется, держите выключатель POWER в положении OFF.
- Не заворачивайте Вашу видеокамеру, например, в полотенце, и не эксплуатируйте ее в таком состоянии. В противном случае может произойти повышение температуры внутри видеокамеры.
- Держите Вашу видеокамеру подальше от сильных магнитных полей или механической вибрации.
- Не прикасайтесь к экрану ЖКД острыми предметами.
- При эксплуатации Вашей видеокамеры в холодном месте, на экране ЖКД может появляться остаточное изображение. Это не является неисправностью.
- При эксплуатации Вашей видеокамеры, задняя сторона экрана ЖКД может нагреваться. Это не является неисправностью.

Относительно обращения с лентами

- Не вставляйте ничего в маленькие отверстия на задней стороне кассеты. Эти отверстия используются для определения типа и толщины ленты, а также для определения наличия или отсутствия лепестка защиты записи на ленте.
- Не открывайте предохранительную крышку ленты и не прикасайтесь к ленте.
- Избегайте касания или повреждения полюсов. Для удаления пыли чистите полюса с помощью мягкой ткани.

Уход за видеокамерой

- Периодически вынимайте кассету и включайте питание, оперируйте устройствами CAMERA и PLAYER и воспроизводите ленту порядка 3-х минут, если Ваша видеокамера не будет использоваться длительное время.
- Чистите объектив с помощью мягкой кисточки для удаления пыли. Если имеются отпечатки пальцев на объективе, то удалите их с помощью мягкой ткани.

Maintenance information and precautions

- Clean the camcorder body with a dry soft cloth, or a soft cloth lightly moistened with a mild detergent solution. Do not use any type of solvent which may damage the finish.
- Do not let sand get into your camcorder. When you use your camcorder on a sandy beach or in a dusty place, protect it from the sand or dust. Sand or dust may cause your camcorder to malfunction, and sometimes this malfunction cannot be repaired.

AC adaptor

- Unplug the unit from the mains when you are not using the unit for a long time. To disconnect the mains lead, pull it out by the plug. Never pull the mains lead itself.
- Do not operate the unit with a damaged cord or if the unit has been dropped or damaged.
- Do not bend the mains lead forcibly, or place a heavy object on it. This will damage the cord and may cause fire or electrical shock.
- Prevent metallic objects from coming into contact with the metal parts of the connecting section. If this happens, a short may occur and the unit may be damaged.
- Always keep metal contacts clean.
- Do not disassemble the unit.
- Do not apply mechanical shock or drop the unit.
- While the unit is in use, particularly during charging, keep it away from AM receivers and video equipment. AM receivers and video equipment disturb AM reception and video operation.
- The unit becomes warm during use. This is not a malfunction.
- Do not place the unit in locations that are:
 - Extremely hot or cold
 - Dusty or dirty
 - Very humid
 - Vibrating

Battery pack

- Use only the specified charger or video equipment with the charging function.
- To prevent accident from a short circuit, do not allow metal objects to come into contact with the battery terminals.
- Keep the battery pack away from fire.
- Never expose the battery pack to temperatures above 60°C (140°F), such as in a car parked in the sun or under direct sunlight.

Информация по уходу за аппаратом и меры предосторожности

- Чистите корпус видеокамеры с помощью сухой мягкой ткани или мягкой ткани, слегка смоченной раствором умеренного моющего средства. Не используйте каких-либо типов растворителей, которые могут повредить отделку.
- Не допускайте попадания песка в видеокамеру. Если Вы используете видеокамеру на песчаном пляже или в каком-либо пыльном месте, предохраните аппарат от песка или пыли. Песок или пыль могут привести к неисправности аппарата, которая иногда может быть неисправимой.

Адаптер переменного тока

- Отсоедините аппарат от электрической сети, если он не используется длительное время. Для отсоединения провода электропитания потяните его за разъем. Никогда не тяните за сам провод электропитания.
- Не эксплуатируйте аппарат с поврежденным шнуром или же в случае, если аппарат упал или был поврежден.
- Не сгибайте сетевой провод силой и не ставьте на него тяжелые предметы. Это повредит провод и может привести к пожару или поражению электрическим током.
- Будьте осторожны, чтобы никакие металлические предметы не соприкасались с металлическими контактами соединительной пластины. Если это случится, то может произойти короткое замыкание, и аппарат может быть поврежден.
- Всегда поддерживайте металлические контакты в чистоте.
- Не разбирайте аппарат.
- Не подвергайте аппарат механической вибрации и не роняйте его.
- При использовании аппарата, особенно во время зарядки, держите его подальше от приемников AM-радиовещания и видеоаппаратуры. Приемники AM-радиовещания и видеоаппаратура нарушают AM-радиоприем и работу видеоаппаратуры.
- В процессе эксплуатации аппарат нагревается. Это является вполне нормальным.
- Не размещайте аппарат в местах:
 - Чрезмерно жарких или холодных
 - Пыльных или грязных
 - Очень влажных
 - Подверженных воздействию вибрации

Батарейный блок

- Используйте только рекомендуемое зарядное устройство или видеоаппаратуру с зарядной функцией.
- Для предотвращения несчастного случая из-за короткого замыкания не допускайте контакта металлических предметов с полюсами батарейного блока.
- Не располагайте батарейный блок вблизи огня.
- Не подвергайте батарейный блок воздействию температур свыше 60°C, например, в припаркованном под солнцем автомобиле или под прямым солнечным светом.

Maintenance information and precautions

- Store the battery pack in a cool, dry place.
- Do not expose the battery pack to any mechanical shock.
- Do not disassemble nor modify the battery pack.
- Attach the battery pack to the video equipment securely.
- Charging while some capacity remains does not affect the original battery capacity.
- When the battery pack is not to be used for a long time, charge the battery pack once fully, and then use it until it fully discharges again. Keep the battery pack in a cool place.

Notes on dry batteries

To avoid possible damage from battery leakage or corrosion, observe the following:

- Be sure to insert the batteries with the + - polarities matched to the + - marks.
- Dry batteries are not rechargeable.
- Do not use a combination of new and old batteries.
- Do not use different types of batteries.
- Current flows from batteries when you are not using them for a long time.
- Do not use leaking batteries.

If batteries are leaking

- Wipe off the liquid in the battery compartment carefully before replacing the batteries.
- If you touch the liquid, wash it off with water.
- If the liquid get into your eyes, wash your eyes with a lot of water and then consult a doctor.

If any problem occurs, unplug your camcorder and contact your nearest Sony dealer.

Информация по уходу за аппаратом и меры предосторожности

- Храните батарейный блок в прохладном, сухом месте.
- Не подвергайте батарейный блок воздействию каких-либо механических ударов.
- Не разбирайте и не видоизменяйте батарейный блок.
- Прикрепляйте батарейный блок к видеоаппаратуре плотно.
- Зарядка в случае оставшейся емкости заряда не отражается на емкости первоначального заряда.
- Когда батарейный блок не будет использоваться в течение длительного периода времени, полностью зарядите батарейный блок, а затем снова используйте его до полной разрядки. Храните батарейный блок в прохладном месте.

Примечания к сухим батарейкам

Во избежание возможного повреждения видеокамеры вследствие утечки внутреннего вещества батареек или коррозии соблюдайте следующее:

- При установке батареек соблюдайте правильную полярность + - в соответствии с метками + -.
- Сухие батарейки нельзя перезаряжать.
- Не используйте новые батарейки вместе со старыми.
- Не используйте батарейки разного типа.
- Если батарейки не используются длительное время, они постепенно разряжаются.
- Не используйте батарейки, которые потекли.

Если произошла утечка внутреннего вещества батареек

- Перед тем, как заменить батарейки, тщательно протрите остатки жидкости в отсеке для батареек.
- В случае попадания жидкости на кожу, промойте жидкость водой.
- В случае попадания жидкости в глаза, промойте свои глаза большим количеством воды, после чего обратитесь к врачу.

В случае возникновения каких-либо проблем, отключите Вашу видеокамеру от источника питания и обратитесь в ближайший сервисный центр Sony.

Specifications

Video camera recorder

System

Video recording system

2 rotary heads

Helical scanning system

Audio recording system

Rotary heads, PCM system

Quantization: 12 bits (Fs 32 kHz, stereo 1, stereo 2), 16 bits (Fs 48 kHz, stereo)

Video signal

PAL colour, CCIR standards

Usable cassette

Mini DV cassette with the **Mini DV** mark printed

Tape speed

SP: Approx. 18.81 mm/s

LP: Approx. 12.56 mm/s

Recording/playback time (using cassette DVM60)

SP: 1 hour

LP: 1.5 hours

Fastforward/rewind time (using cassette DVM60)

Approx. 3 min. and 30 seconds

Viewfinder

Electric viewfinder (colour)

Image device

1/4 type CCD (Charge Coupled Device)

Approx. 800,000 pixels

(Effective: Approx. 400,000 pixels)

Lens

Carl Zeiss

Combined power zoom lens

Filter diameter 30 mm. (1 3/16 in.)

10× (Optical), 40× (Digital)



Focal length

3.3 - 33 mm (5/32 - 1 5/16 in.)

When converted to a 35 mm still camera

42 - 420 mm (1 11/16 - 16 5/8 in.)

Colour temperature

Auto, HOLD (Hold),  Indoor (3200K),  Outdoor (5800K)

Minimum illumination

5 lux (F 1.7)

0 lux (in the NightShot mode)**

** Objects unable to be seen due to the dark can be shot with infrared lighting.

Input/Output connectors

S video output

4-pin mini DIN

Luminance signal: 1 Vp-p,

75 ohms, unbalanced, sync negative

Chrominance signal: 0.3 Vp-p,

75 ohms, unbalanced

Audio/Video output

AV MINI JACK

Video signal: 1 Vp-p, 75 ohms,

unbalanced, sync negative

Audio signal: 327 mV, (at output

impedance more than 47 kilohms)

Output impedance with less than 2.2 kilohms

DV output

4-pin connector

Headphone jack

Stereo minijack (ø 3.5 mm)

LANC control jack (DCR-PC4E)

Stereo mini- minijack (ø 2.5 mm)

(LANC)/DIGITAL I/O jack

(DCR-PC5E)

Special mini-minijack (ø 2.5 mm)

Transfer rate:

Max 115.2Kbps

RS232C based

MIC jack

Minijack, 0.388 mV low impedance

with 2.5 to 3.0 V DC, output

impedance 6.8 kilohms

(ø 3.5 mm)

Stereo type

LCD screen

Picture

2.5 type measured diagonally

50 × 37 mm (2 × 1 1/2 in.)

Total dot number

200,640 (880 × 228)

General

Power requirements

3.6 V (battery pack)

4.2 V (AC power adaptor)

Average power consumption

(when using the battery pack)

During camera recording using

DCR-PC4E:

LCD 3.5 W

Viewfinder 2.7 W

DCR-PC5E:

LCD 3.6 W

Viewfinder 2.8 W

Operating temperature

0 °C to 40 °C (32 °F to 104 °F)

Storage temperature

-20 °C to +60 °C (-4 °F to +140 °F)

Dimensions (approx.)

54 × 101 × 97 mm

(2 1/8 × 4 × 3 7/8 in.) (w/h/d)

Mass (approx.)

DCR-PC4E: 440 g (15 oz)

DCR-PC5E: 450 g (15 oz)

excluding the battery pack and cassette

DCR-PC4E: 510 g (1 lb 1 oz)

DCR-PC5E: 520 g (1 lb 2 oz)

including the battery pack,

NP-FS11, cassette DVM60 and lens cap

Supplied accessories

See page 5.

AC adaptor

Power requirements

100 - 240 V AC, 50/60 Hz

Power consumption

13 W

Output voltage

DC OUT: 4.2 V, 1.8 A in the operating mode

Battery charge terminal:

4.2 V, 1.5 A in charge mode

Operating temperature

0 °C to 40 °C (32 °F to 104 °F)

Storage temperature

-20 °C to +60 °C (-4 °F to +140 °F)

Dimensions (approx.)

49 × 39 × 85 mm (1 15/16 × 1 9/16 ×

3 3/8 in.) (w/h/d) excluding

projecting parts

Mass (approx.)

120 g (4.2 oz)

excluding mains lead

Battery pack

Output voltage

DC 3.6 V

Capacity

4.1 Wh

Dimensions (approx.)

30.3 × 16.3 × 50.2 mm

(1 1/4 × 21/32 × 2 in.) (w/h/d)

Mass (approx.)

40 g (1.4 oz)

Type

Lithium ion

"Memory Stick" (DCR-PC5E only)

Memory

Flash memory

4MB: MSA-4A

Operating voltage

2.7-3.6V

Power consumption

Approx. 45mA in the operating mode

Approx. 130µA in the standby mode

Dimensions (approx.)

50 × 2.8 × 21.5 mm

(2 × 1/8 × 7/8 in.) (w/h/d)

Mass (approx.)

4 g (0.14 oz)

Design and specifications are subject to change without notice.

Identifying the parts and controls

Обозначение частей и регуляторов

Camcorder

Видеокамера

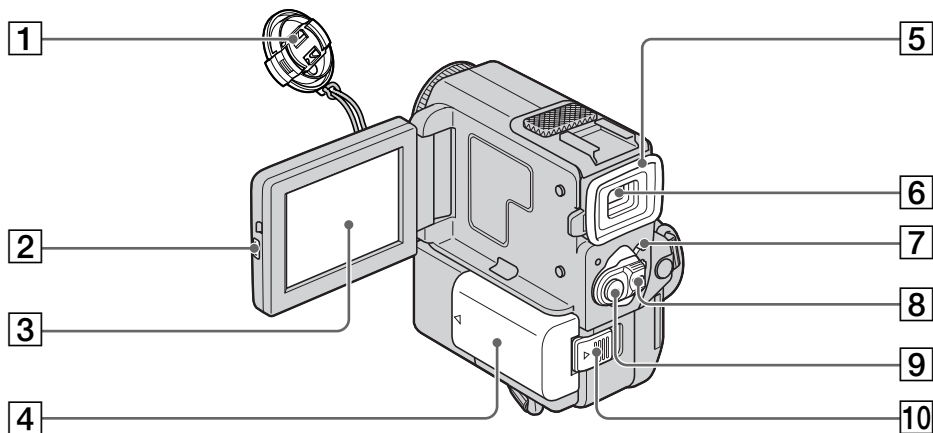

- 1 Lens cap (p. 22)
- 2 OPEN button (p. 26, 34)
- 3 LCD screen/Touch panel (p. 20, 122)
- 4 Battery/Battery terminal cover (p. 17)
- 5 Eyecup
- 6 Viewfinder (p. 22)
- 7 LOCK (DCR-PC5E only) (p. 22)
- 8 POWER switch (p. 22)
- 9 START/STOP button (p. 22)
- 10 BATTERY RELEASE lever (p. 17)

- 1 Крышка объектива (стр. 22)
- 2 Кнопка OPEN (стр. 26, 34)
- 3 Экран ЖКД/сенсорная панель (стр. 20, 122)
- 4 Крышка батарейного блока/батарейных контактов (стр. 17)
- 5 Окуляр
- 6 Видоискатель (стр. 22)
- 7 LOCK (Только модель DCR-PC5E) (стр. 22)
- 8 Переключатель POWER (стр. 22)
- 9 Кнопка START/STOP (стр. 22)
- 10 Рычаг BATTERY RELEASE (стр. 17)



This mark indicates that this product is a genuine accessory for Sony video products. When purchasing Sony video products, Sony recommends that you purchase accessories with this "GENUINE VIDEO ACCESSORIES" mark.



Данный знак означает, что это изделие является подлинной принадлежностью для видеоаппаратуры Sony. При покупке видеоаппаратуры Sony рекомендуется приобретать для нее принадлежности Sony с таким знаком "GENUINE VIDEO ACCESSORIES".

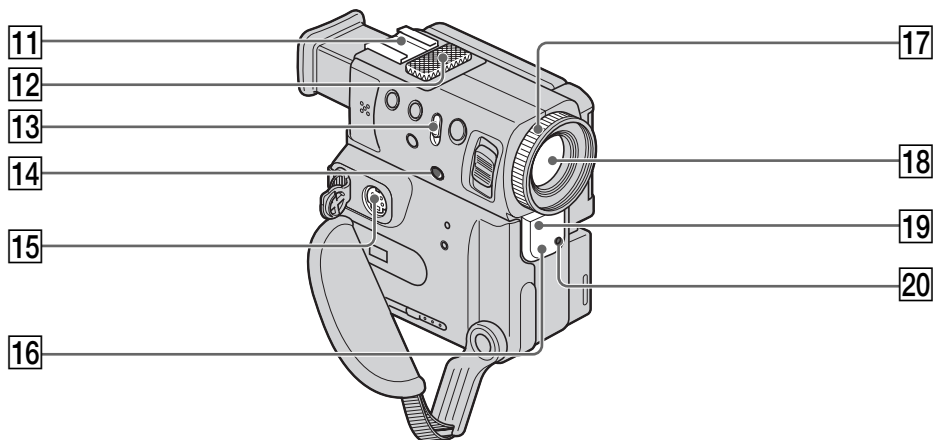

11 Accessory shoe

12 Microphone (p. 93)

13 NIGHTSHOT switch (p. 30)

14 SUPER NIGHTSHOT button (p. 30)

15 S VIDEO OUT jack (p. 40, 45, 78)

16 Infrared rays emitter (p. 30)

17 Focus ring (p. 63)

18 Lens

19 Remote sensor

20 Camera recording lamp (p. 22)

11 Гнездо для вспомогательного оборудования

12 Микрофон (стр. 93)

13 Выключатель NIGHTSHOT (стр. 30)

14 Кнопка SUPER NIGHTSHOT (стр. 30)

15 Гнездо S VIDEO OUT (стр. 40, 45, 78)

16 Эмиттер инфракрасных лучей (стр. 30)

17 Кольцо фокусировки (стр. 63)

18 Объектив

19 Дистанционный датчик

20 Лампочка записи камерой (стр. 22)

Note on the Carl Zeiss lens

Your camcorder is equipped with a Carl Zeiss lens which can reproduce a fine image.

The lens for your camcorder was developed jointly by Carl Zeiss, in Germany, and Sony Corporation. It adopts the MTF* measurement system for video camera and offers a quality as the Carl Zeiss lens.

* MTF is an abbreviation of Modulation Transfer Function.

The value number indicates the amount of light of a subject penetrating into the lens.





Примечание относительно объектива Карл Цейсс



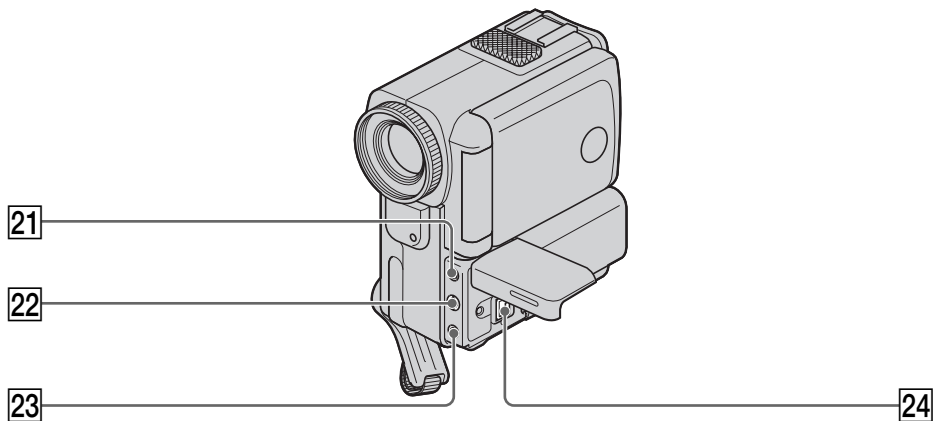

Ваша видеокамера оснащена объективом Карл Цейсс, который может производить превосходное изображение. Объектив для данной камеры был разработан фирмой Карл Цейсс в Германии совместно с корпорацией Sony. Он обладает измерительной системой MTF* для видеокамеры и обеспечивает качество, характерное для объективов фирмы Карл Цейсс.

* MTF является сокращением от Modulation Transfer Function, что в переводе означает функция/фактор передачи модуляции.

Числовое значение указывает какое количество света от объекта попадает на объектив.



- 21** MIC jack (PLUG IN POWER) (p. 93)
Connect an external microphone (not supplied). This jack also accepts a “plug-in-power” microphone.
- 22** AUDIO/VIDEO OUT jack (p. 40, 45, 78)
- 23**  LANC control jack (DCR-PC4E)
 (LANC)/DIGITAL I/O jack (DCR-PC5E)
(p.142)
LANC stands for Local Application Control Bus System. The  control jack is used for controlling the tape transport of video equipment and other peripherals connected to the video equipment. This jack has the same function as the jack indicated as CONTROL L or REMOTE.
- 24**  DV OUT jack (p. 80)
The  DV OUT jack is i.LINK compatible.

- 21** Гнездо MIC (PLUG IN POWER) (стр. 93)
Для подсоединения внешнего микрофона (не прилагается). Это гнездо также позволяет подключить микрофон “с выключателем питания”.
- 22** Гнезда AUDIO/VIDEO OUT
(стр. 40, 45, 78)
- 23** Гнездо  LANC управления (DCR-PC4E)
Гнездо  (LANC)/DIGITAL I/O (DCR-PC5E)
(стр. 142)
LANC означает систему канала местного управления. Гнездо управления  используется для контроля за перемещением ленты видеоаппаратуры и периферийных устройств, подключенных к ней. Данное гнездо имеет такую же функцию, как и разъемы, обозначенные как CONTROL L или REMOTE.
- 24** Гнездо  DV OUT (стр. 80)
Гнездо  DV OUT совместимо с каналом передачи сигналов i.LINK.

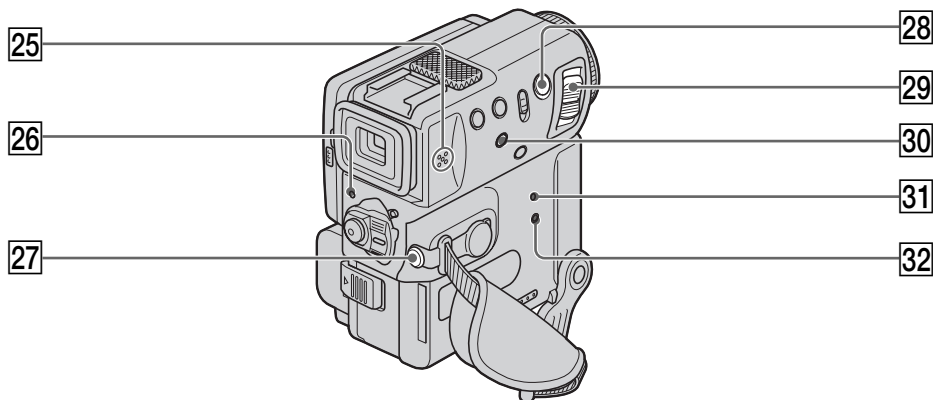

- 25** Speaker
- 26** Power lamp (p. 7, 22)
- 27**  (headphones) jack
When you use headphones, the speaker on your camcorder is silent.
- 28** PHOTO button (p. 42, 126)
- 29** Power zoom lever (p. 27)
- 30** DISPLAY/TOUCH PANEL button (p. 36)
- 31** RESET button (p. 164)
- 32** Access lamp (DCR-PC5E only) (p. 121)

- 25** Динамик
- 26** Лампочка питания (стр. 7, 22)
- 27** Гнездо  (головные телефоны)
Если Вы используете головные телефоны, динамик на Вашей видеокамере отключается.
- 28** Кнопка PHOTO (стр. 42, 126)
- 29** Рычаг приводного вариообъектива (стр. 27)
- 30** Кнопка DISPLAY/TOUCH PANEL (стр. 36)
- 31** Кнопка RESET (стр. 173)
- 32** Лампочка доступа (Только модель DCR-PC5E) (стр. 121)

About the Holding Grip

Hold the Holding Grip firmly as illustrated.

Относительно рукоятки поддержки

Надежно удерживайте рукоятку поддержки, как показано на рисунке.

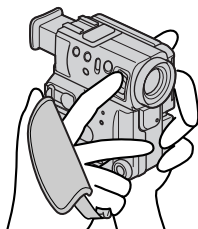

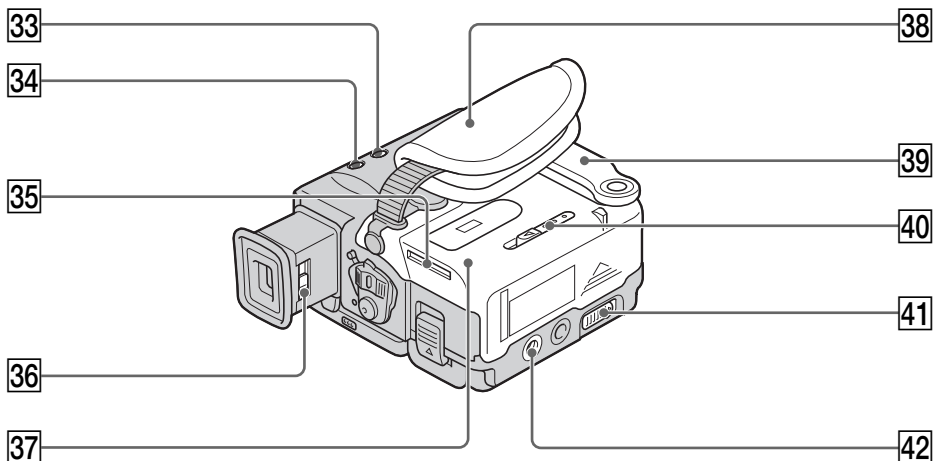

- 33** FOCUS switch (p. 63)
- 34** BACK LIGHT button (p. 29)
- 35** "Memory Stick" slot (DCR-PC5E only) (p. 121)
- 36** Viewfinder lens adjustment lever (p. 24)
- 37** Cassette lid (p. 19)
- 38** Grip strap
- 39** Holding Grip
- 40** MEMORY RELEASE lever (DCR-PC5E only) (p. 121)
- 41** OPEN/▲ EJECT lever (p. 19)
- 42** Tripod receptacle
Make sure that the length of the tripod screw is less than 6.5 mm (9/32 inch). Otherwise, you cannot attach the tripod securely and the screw may damage your camcorder.

- 33** Выключатель FOCUS (стр. 63)
- 34** Кнопка BACK LIGHT (стр. 29)
- 35** Гнездо "Memory Stick" (Только модель DCR-PC5E) (стр. 121)
- 36** Рычаг регулировки объектива видеоискателя (стр. 24)
- 37** Крышка кассеты (стр. 19)
- 38** Ремень захвата
- 39** Рукоятка поддержки
- 40** Рычаг MEMORY RELEASE (Только модель DCR-PC5E) (стр. 121)
- 41** Рычаг OPEN/▲ EJECT (стр. 19)
- 42** Гнездо для треноги
Убедитесь, что длина винта треноги менее 6,5 мм. В противном случае Вы не сможете надежно прикрепить треногу, а винт может повредить Вашу видеокамеру.

Fastening the grip strap

Застегивание ремня захвата

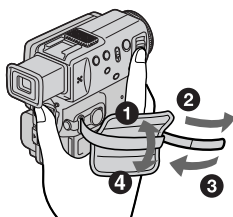

Fasten the grip strap firmly.

Надежно застегните ремень захвата.

Identifying the parts and controls

Remote Commander

The buttons that have the same name on the Remote Commander as on your camcorder function identically to the buttons on your camcorder.

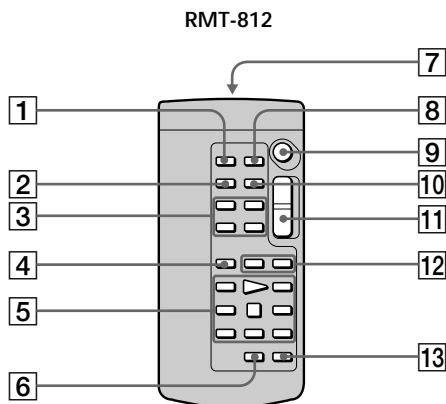

- 1 PHOTO button (p. 42, 126)
- 2 DISPLAY button (p. 36)
- 3 Memory control buttons (DCR-PC5E only) (p. 139)
- 4 SEARCH MODE button (p. 71, 73, 74, 75, 76)
- 5 Video control buttons (p. 34)
- 6 MARK button (DCR-PC5E only) (p. 90)
- 7 Transmitter
Point toward the remote sensor to control your camcorder after turning on your camcorder.
- 8 ZERO SET MEMORY button (p. 69)
- 9 START/STOP button (p. 22)
- 10 DATA CODE button (p. 36)
- 11 Power zoom button (p. 27)
- 12 ◀◀/▶▶ buttons (p. 71, 73, 74, 75, 77)
- 13 AUDIO DUB button (p. 94)

Обозначение частей и регуляторов

Пульт дистанционного управления

Кнопки пульта дистанционного управления, которые имеют одинаковые наименования с кнопками на видеокамере, функционируют идентично.

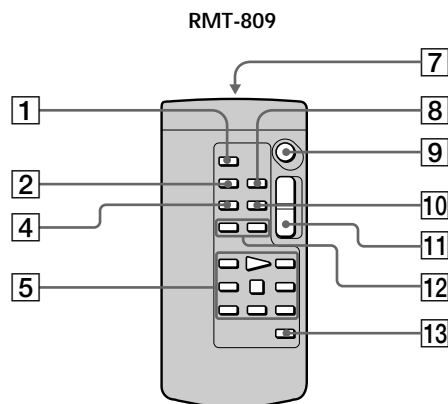

- 1 Кнопка PHOTO (стр. 42, 126)
- 2 Кнопка DISPLAY (стр. 36)
- 3 Кнопки управления памятью (Только модель DCR-PC5E) (стр. 139)
- 4 Кнопка SEARCH MODE (стр. 71, 73, 74, 75, 76)
- 5 Кнопки видеоконтроля (стр. 34)
- 6 Кнопка MARK (Только модель DCR-PC5E) (стр. 90)
- 7 Передатчик
Направьте на датчик для управления видеокамерой после включения видеокамеры.
- 8 Кнопка ZERO SET MEMORY (стр. 69)
- 9 Кнопка START/STOP (п. 22)
- 10 Кнопка DATA CODE (стр. 36)
- 11 Кнопка приводного вариообъектива (стр. 27)
- 12 Кнопки ◀◀/▶▶ (стр. 71, 73, 74, 75, 77)
- 13 Кнопка AUDIO DUB (стр. 94)

Identifying the parts and controls

To prepare the Remote Commander

Insert 2 R6 (size AA) batteries by matching the + and - polarities on the batteries to the + - marks inside the battery compartment.

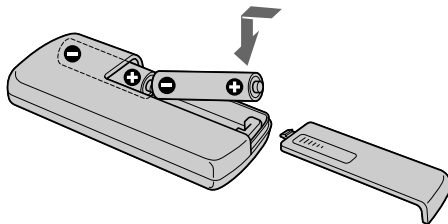

Notes on the Remote Commander

- Point the remote sensor away from strong light sources such as direct sunlight or overhead lighting. Otherwise, the Remote Commander may not function properly.
- Your camcorder works in the commander mode VTR 2. Commander modes 1, 2 and 3 are used to distinguish your camcorder from other Sony VCRs to avoid remote control misoperation. If you use another Sony VCR in the Commander mode VTR 2, we recommend changing the commander mode or covering the sensor of the VCR with black paper.

Обозначение частей и регуляторов

Для подготовки пульта дистанционного управления

Вставьте 2 батарейки R6 (размера AA), соблюдая надлежащую полярность + и - на батарейках со знаками + - внутри отсека для батареек.

Примечания к пульта дистанционного управления

- Держите дистанционный датчик подальше от сильных источников света, как например, прямые солнечные лучи или иллюминация. В противном случае дистанционное управление может не действовать.
- Данная видеокамера работает в режиме пульта дистанционного управления VTR 2. Режимы пульта дистанционного управления 1, 2 и 3 используются для отличия данной видеокамеры от других КВМ фирмы Sony во избежание неправильной работы дистанционного управления. Если Вы используете другой КВМ фирмы Sony, работающий в режиме VTR 2, мы рекомендуем Вам изменить режим пульта дистанционного управления или закрыть дистанционный датчик КВМ черной бумагой.

Operation indicators

Рабочие индикаторы

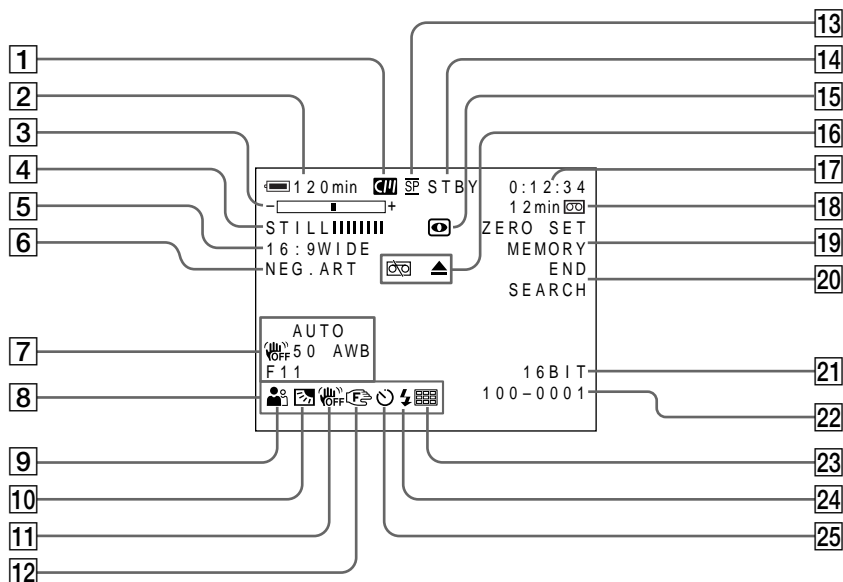

- 1 Cassette memory indicator (p. 154)
- 2 Remaining battery time indicator (p. 28)
- 3 Zoom indicator (p. 27)/Exposure indicator (p. 60, 61)/Data file name indicator (DCR-PC5E only) (p. 118)
- 4 Digital effect indicator (p. 55)/MEMORY MIX indicator (DCR-PC5E only) (p. 130)/FADER indicator (p. 50)
- 5 16:9WIDE indicator (p. 48)
- 6 Picture effect indicator (p. 52)
- 7 Data code indicator (p. 36)
- 8 LCD bright indicator (p. 26)/Volume indicator (p. 34)/Date indicator
- 9 PROGRAM AE indicator (p. 57)
- 10 Backlight indicator (p. 29)
- 11 SteadyShot off indicator (p. 106)
- 12 Manual focus/Infinity indicator (p. 63)
- 13 Recording mode indicator (p. 109)

- 1 Индикатор кассетной памяти (стр. 154)
- 2 Индикатор оставшегося времени батарейного блока (стр. 28)
- 3 Индикатор вариообъектива (стр. 27)/индикатор экспозиции (стр. 60, 61)/индикатор названия данных (Только модель DCR-PC5E) (стр. 118)
- 4 Индикатор цифрового эффекта (стр. 55)/индикатор MEMORY MIX (Только модель DCR-PC5E) (стр. 130)/индикатор FADER (стр. 50)
- 5 Индикатор режима 16:9WIDE (стр. 48)
- 6 Индикатор эффекта изображения (стр. 52)
- 7 Индикатор кода данных (стр. 36)
- 8 Индикатор яркости ЖКД (стр. 26)/индикатор громкости (стр. 34)/индикатор даты
- 9 Индикатор PROGRAM AE (стр. 57)
- 10 Индикатор задней подсветки (стр. 29)
- 11 Индикатор выключенной устойчивой съемки (стр. 111)
- 12 Индикатор ручной фокусировки/бесконечности (стр. 63)
- 13 Индикатор режима записи (стр. 114)

Identifying the parts and controls

- 14 STBY/REC indicator (p. 22)/Video control mode indicator (p. 37)/Image quality mode indicator (DCR-PC5E only) (p. 124)
- 15 NIGHTSHOT indicator (p. 30)
- 16 Warning indicators (p. 166)
- 17 Tape counter indicator (p. 69)/Time code indicator (p. 28)/Self-diagnosis indicator (p. 165)/Photo mode indicator (p. 42, 126)/Image number indicator (DCR-PC5E only) (p. 140)
- 18 Remaining tape indicator (p. 28)/Memory playback indicator (DCR-PC5E only) (p. 140)
- 19 ZERO SET MEMORY indicator (p. 69)
- 20 END SEARCH indicator (p. 33)
- 21 Audio mode indicator (p. 109)
- 22 Data file name indicator (DCR-PC5E only) (p. 132)
This indicator appears when the MEMORY MIX functions work. /Time indicator
- 23 Multi screen mode indicator (DCR-PC5E only) (p. 127)
- 24 Video flash ready indicator
This indicator appears when you use the video flash light (not supplied).
- 25 Self-timer indicator (p. 32, 129)

Обозначение частей и регуляторов

- 14 Индикатор STBY/REC (стр. 22)/индикатор режима видеоконтроля (стр. 37)/индикатор режима качества изображения (Только модель DCR-PC5E) (стр. 124)
- 15 Индикатор NIGHTSHOT (стр. 30)
- 16 Предупреждающие индикаторы (стр. 175)
- 17 Индикатор счетчика ленты (стр. 69)/индикатор кода времени (стр. 28)/индикатор функции самодиагностики (стр. 174)/индикатор фоторежима (стр. 42, 126)/индикатор номера изображения (Только модель DCR-PC5E) (стр. 140)
- 18 Индикатор оставшейся ленты (стр. 28)/индикатор воспроизведения памяти (Только модель DCR-PC5E) (стр. 140)
- 19 Индикатор ZERO SET MEMORY (стр. 69)
- 20 Индикатор END SEARCH (стр. 33)
- 21 Индикатор автоматического режима (стр. 114)
- 22 Индикатор названия файла данных (Только модель DCR-PC5E) (стр. 132)
Этот индикатор появляется во время работы функций MEMORY MIX. /индикатор времени
- 23 Индикатор многоэкранного режима (Только модель DCR-PC5E) (стр. 127)
- 24 Индикатор готовности видеовспышки
Этот индикатор появляется при использовании видеовспышки (не прилагается).
- 25 Индикатор таймера самозапуска (стр. 32, 129)

Quick Function Guide

Functions to adjust exposure (in the recording mode)

- In a dark place NIGHTSHOT (p. 30)
- In insufficient light Low lux mode (p. 57)
- In dark environments such as sunset, fireworks, or general night views Sunset & moon mode (p. 57)
- Shooting backlit subjects BACK LIGHT (p. 29)
- In spotlight, such as at the theatre or a formal event Spotlight mode (p. 57)
- In strong light or reflected light, such as at a beach in midsummer or on a ski slope Beach & ski mode (p. 57)

Functions to give images more impact (in the recording mode)

- Smooth transition between scenes FADER (p. 49)
- Taking a still picture Tape photo recording (p. 42)/
Memory photo recording (DCR-PC5E only) (p. 126)
- Digital processing of images PICTURE EFFECT (p. 52)/
DIGITAL EFFECT (p. 54)
- Creating a soft background for subjects Soft portrait mode (p. 57)
- Superimposing a title TITLE (p. 96)

Functions to give a natural appearance to your recordings (in the recording mode)

- Preventing deterioration of picture quality in digital zoom D ZOOM [MENU] (p. 105)
- Focusing manually Manual focus (p. 63)
- Adjust the exposure for the point you are shooting Flexible Spot Meter (p. 61)
- Shooting distant subjects Landscape mode (p. 57)
- Recording fast-moving subjects Sports lesson mode (p. 57)

Functions to use in editing (in the recording mode)

- Watching the picture on a wide-screen TV Wide mode (p. 48)
- Viewing images using a personal computer "Memory Stick" (DCR-PC5E only) (p. 118)

Functions to use after recording (in the playback mode)

- Digital processing of recorded images PICTURE EFFECT (p. 65)/
DIGITAL EFFECT (p. 66)
- Displaying the date/time or various settings when you recorded Data code (p. 36)
- Quickly locating a desired scene Zero set memory (p. 69)
- Searching for scenes having a title Title search (p. 71)
- Searching for scenes recorded in the photo mode Photo search (p. 75)
- Scanning scenes recorded in the photo mode Photo scan (p. 77)
- Playing back on monaural sound or sub sound HiFi SOUND [MENU] (p. 105)
- Enlarging still images PB ZOOM (p. 67)/Memory PB ZOOM (DCR-PC5E only) (p. 143)

Руководство по быстрым функциям

Функции для регулировки экспозиции (в режиме записи)

- В темном месте NIGHTSHOT (стр. 30)
- При недостаточном освещении Режим низкой освещенности (стр. 57)
- В темных окружающих условиях, например, заход солнца, фейерверки или общие ночные виды Режим захода солнца и луны (стр. 57)
- Съемка объектов с задней подсветкой BACK LIGHT (стр. 29)
- При прожекторном освещении, например, в театре или на официальной церемонии Режим прожекторного освещения (стр. 57)
- При сильном свете или отраженном свете, например, на пляже в разгар лета или на пляжном склоне Пляжный и лыжный режим (стр. 57)

Функции для придания эффектов записанным изображениям (в режиме записи)

- Плавный переход между записанными эпизодами FADER (стр. 49)
- Съемка неподвижного изображения Фотозапись на ленту (стр. 42)/ фотозапись с сохранением в памяти (только модель DCR-PC5E) (стр. 126)
- Цифровая обработка изображений PICTURE EFFECT (стр. 52)/ DIGITAL EFFECT (стр. 54)
- Создание мягкого фона для объектов Мягкий портретный режим (стр. 57)
- Наложение титра TITLE (стр. 96)

Функции для придания Вашим записям естественного вида (в режиме записи)

- Предотвращение ухудшения качества изображения при цифровой трансфокации D ZOOM [MENU] (стр. 105)
- Фокусировка вручную Ручная фокусировка (стр. 63)
- Отрегулируйте экспозицию для точки, которую Вы снимаете Универсальный точечный фотозэкспонометр (стр. 61)
- Съемка удаленных объектов Ландшафтный режим (стр. 57)
- Запись быстро движущихся объектов Режим спортивных состязаний (стр. 57)

Функции для использования при монтаже (в режиме записи)

- Просмотр изображения на широкоэкранном телевизоре Широкоэкранный режим (стр. 48)
- Просмотр изображений с помощью персонального компьютера "Memory Stick" (Только модель DCR-PC5E) (стр. 118)

Функции для использования после записи (в режиме воспроизведения)

- Цифровая обработка записанных изображений PICTURE EFFECT (стр. 65)/ DIGITAL EFFECT (стр. 66)
- Отображение во время записи даты/времени или различных установок Код данных (стр. 36)
- Быстрое отыскание нужных эпизодов Память нулевой отметки (стр. 69)
- Поиск эпизода с титром Поиск титра (стр. 71)
- Поиск эпизодов, записанных в фоторежиме Фотопоиск (стр. 75)
- Сканирование эпизодов, записанных в фоторежиме Фотосканирование (стр. 77)
- Воспроизведение монофонического или вспомогательного звука HiFi SOUND [MENU] (стр. 105)
- Увеличение неподвижных изображений PB ZOOM (стр. 67)/память PB ZOOM (только модель DCR-PC5E) (стр. 143)

Index

A, B

AC adaptor	13
Adjusting viewfinder	24
Audio dubbing	93
AUDIO MIX	94
Audio mode	109
AUTO SHTR	106
A/V connecting cable	40, 78
BACK LIGHT	29
Battery pack	13
Beep	110
BOUNCE	49

C, D

Camera chromakey	130
Carl Zeiss lens	188
Cassette memory	11, 154
Charging battery	13
Charging manganese-lithium battery	180
Clock set	116
Connection (viewing on TV)	40
(dubbing a tape)	78
Continuous	127
Data code	36
Date search	73
DEMO	110
DIGITAL EFFECT	54, 66
DIGITAL I/O	142
Digital program editing	81
DISPLAY	36
DOT	49
Dual sound track tape	155
Dubbing a tape	78
DV connecting cable	80

E

END SEARCH	33, 39
Exposure	60
External microphone (not supplied)	189

F, G, H

Fade in/out	49
FLASH MOTION	54
Flexible Spot Meter	61
FOCUS	63
Format	108
Full charge	13
Grip strap	191
Heads	179
Headphone jack	190
HiFi SOUND	107
Holding Grip	22, 190

I, J, K, L

i.LINK	157
Image protection	147
Image quality mode	124
INDEX (Multiple) display	141
"InfoLITHIUM" battery	16
Infrared rays emitter	30
JPEG	118
Labelling a cassette	102
Ⓛ(LANC)	189
LCD screen	25
LUMINANCEKEY	54

M, N

Main sound	155
Manual focus	63
Memory chromakey	130
Memory luminancekey	130
Memory mix	130
Memory overlap	130
Memory PB zoom	143
"Memory Stick"	118
Menu settings	105
Mirror mode	25
Moisture condensation	178
MONOTONE	49
Mosaic fader	49
NIGHTSHOT	30
Normal charge	13
NORM. FADER	49

O, P, Q

OLD MOVIE	54
Operation indicators	194
OVERLAP	49
PAL system	177
PB ZOOM	67, 143
Photo scan	77
Photo search	75
PICTURE EFFECT	52, 65
Picture search	38
Playback pause	37
Power sources (the mains)	18
(car battery)	18
(battery pack)	17
Power zoom	27
Print mark	151
PROGRAM AE	57

R

Recording time	14
Remaining battery time indicator	28
Remaining tape indicator	28
Remote commander	192
Remote control jack (LANC)	189
Remote sensor	188
RESET	190

S

S VIDEO jack	45, 79
Self-diagnosis display	165
Self-timer recording	32, 129
Skip scan	38
Slide show	145
Slow playback	38
SLOW SHUTTER	54
STEADYSHOT	106
Stereo tape	155
STILL	54
Sub sound	155
SUPER NIGHTSHOT	30

T, U, V

Tape counter	69
Tape Photo recording	42
Telephoto	27
Time code	28
Title	96, 100
Title search	71
Touch panel	20, 122
TRAIL	54
Transition	23
TV colour systems	177

W, X, Y, Z

Warning indicators	166
White balance	46
Wide-angle	27
Wide mode	48
WIPE	49
WORLD TIME	110
Write-protect tab	19
Zero set memory	69
Zoom	27

Алфавитный указатель

А, Б, В, Г

Аудиоперезапись	93
Аудиорежим	109
Баланс белого	46
Батарейный блок	13
Батарейный блок "InfoLITHIUM"	16
Вариообъектив	27
Введение/выведение изображения	49
Внешний микрофон (не прилагается)	189
Время записи	14
Вспомогательный звук	155
Головки	179
Гнездо головных телефонов ..	190
Гнездо дистанционного управления (LANC)	189
Гнездо S VIDEO	45, 79

Д, Е, Ж, З

Датчик дистанционного управления	188
Демонстрация слайдов	145
Замедленное воспроизведение	38
Запись по таймеру самозапуска	32, 129
Зарядка батарейного блока	13
Зарядка марганцево-литиевой батарейки	180
Защита изображения	147
Зеркальный режим	25
Зуммерный сигнал	110

И, К, Л, М

Индикатор времени оставшегося заряда батарейного блока	28
Индикатор оставшейся ленты ..	28
Индикация самодиагностики ..	165
Индикация INDEX (многокадровая)	141
Источники питания (автомо- бильный аккумулятор)	18
(батарейный блок)	17
(электрическая сеть)	18
Кассетная память	11, 154
Код времени	28
Код данных	36
Конденсация влаги	178
Кнопка цветности видеокамеры	130
Кнопка цветности памяти ..	130
Кнопка яркости памяти	130
Лента с двойной звуковой дорожкой	155
Лепесток защиты записи	19

Маркировка кассеты	102
Масштабирование памяти РВ	143
Микширование по памяти ..	130
Мозаичный фейдер	49

Н, О

Наложение по памяти	130
Непрерывный режим	127
Нормальная зарядка	13
Объектив Карл Цейсс	188
Основной звук	155

П, Р

Память нулевой отметки	69
Пауза воспроизведения	37
Перезапись ленты	78
Переход	23
Печатный знак	151
Подсоединение (перезапись ленты)	78
(просмотр на экране телевизора)	40
Поиск даты	73
Поиск изображения	38
Поиск методом прогона	38
Поиск титра	71
Полная зарядка	13
Предупреждающие индикаторы	166
Приводной вариообъектив ..	27
Пульт дистанционного управления	192
Рабочие индикаторы	194
Регулировка видоискателя ..	24
Ремень захвата	191
Режим качества изображения	124
Рукотка поддержки	22, 190
Ручная фокусировка	63

С, Т

Сенсорная панель	20, 122
Сетевой адаптер переменного тока	13
Системы цветного телевидения	177
Система PAL	177
Соединительный кабель аудио/видео	40, 78
Соединительный кабель DV ..	80
Стереофоническая лента ..	155
Счетчик ленты	69
Телефото	27
Титр	96, 100

У - Я

Универсальный точечный фотоэкспонометр	61
---	----

Установка часов	116
Установки меню	105
Формат	108
Фотопоиск	75
Фотосканирование	77
Фотосъемка на ленту	42
Цифровой монтаж программы	81
Широкоугольная съемка	27
Широкоэкранный режим	48
Экран ЖКД	25
Экспозиция	60
Эмиттер инфракрасных лучей	30

А, В, С, D

AUDIO MIX	94
AUTO SHTR	106
BACK LIGHT	29
BOUNCE	49
DEMO	110
DIGITAL EFFECT	54, 66
DIGITAL I/O	142
DISPLAY	36
DOT	49

Е, F, G, H

END SEARCH	33, 39
FLASH MOTION	54
FOCUS	63
HiFi SOUND	107

I - O

i.LINK	157
JPEG	118
Ⓛ(LANC)	189
LUMINANCEKEY	54
MEMORY MIX	102
"Memory Stick"	118
MONOTONE	49
NIGHTSHOT	30
NORM. FADER	49
OLD MOVIE	54
OVERLAP	49

P - Z

PB ZOOM	67, 143
PICTURE EFFECT	52, 65
PROGRAM AE	57
RESET	190
SLOW SHUTTER	54
STEADYSHOT	106
STILL	54
SUPER NIGHTSHOT	30
TRAIL	54
WIPE	49
WORLD TIME	110

Изготовитель: Сони Корпорейшн
Адрес: 6-7-35 Киташинагава,
Шинагава-ку, Токио 141-0001, Япония
Страна-производитель: Япония

Sony Corporation Printed in Japan

Sony  line <http://www.world.sony.com/>

Printed on recycled paper

