

# Digital Video Camera Recorder <sup>Mini DV</sup> Digital Video Cassette

---

## Mode d'emploi

Avant d'utiliser cet appareil, veuillez lire attentivement ce manuel et conservez-le pour pouvoir le consulter ultérieurement.

## Bedienungsanleitung

Lesen Sie diese Anleitung vor Inbetriebnahme des Geräts bitte genau durch, und bewahren Sie sie zum späteren Nachschlagen sorgfältig auf.

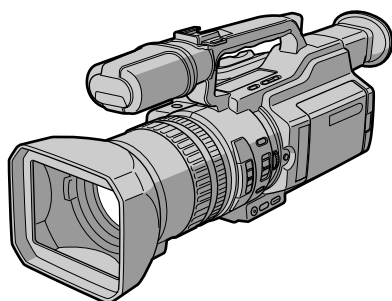

Digital Handycam



*DCR-VX2000E*

# Bienvenue !

Félicitations pour l'achat de ce caméscope numérique Sony. Il vous permettra de saisir des moments précieux de la vie et vous garantira une image et un son de très bonne qualité. Ce caméscope numérique présente de nombreuses fonctions élaborées et son utilisation est des plus simples. Vous serez rapidement à même de produire des vidéogrammes que vous regarderez encore avec plaisir dans les années à venir.

## AVERTISSEMENT

Pour éviter tout risque d'incendie ou d'électrocution, n'exposez pas cet appareil à la pluie ni à l'humidité.

Pour éviter tout risque d'électrocution, n'ouvrez pas le châssis de l'appareil. Confiez l'entretien exclusivement à un personnel qualifié.

## Pour les utilisateurs en Europe ATTENTION

Les champs électromagnétiques à certaines fréquences risquent d'influencer l'image et le son de ce caméscope numérique.

# Willkommen!

Herzlichen Glückwunsch zum Kauf dieses Digital Handycam-Camcorders von Sony! Mit der Digital Handycam können Sie die schönsten Augenblicke im Leben in optimaler Bild- und Tonqualität festhalten. Die Digital Handycam verfügt über eine Fülle modernster Funktionen, ist zugleich aber völlig problemlos zu bedienen, so daß Sie ohne größere Vorbereitungen sofort eigene Videos aufnehmen und sich noch jahrelang daran erfreuen können.

## ACHTUNG

Um Feuergefahr und die Gefahr eines elektrischen Schlags zu vermeiden, setzen Sie das Gerät weder Regen noch sonstiger Feuchtigkeit aus.

Um einen elektrischen Schlag zu vermeiden, öffnen Sie das Gehäuse nicht. Überlassen Sie Wartungsarbeiten stets nur qualifiziertem Fachpersonal.

## Für Kunden in Europa ACHTUNG

Elektromagnetische Felder bestimmter Frequenzen können das Bild und den Ton dieses digitalen Camcorders beeinträchtigen.

## Für Kunden in Deutschland

Richtlinie: EMV-Richtlinie 89/336/EWG.

92/31/EWG

Diese Einheit erfüllt die europäischen EMV-Bestimmungen für die Verwendung in folgenden Umgebung en:

- Wohngegenden
- Gewerbegebiete
- Leichtindustriengebiete

(Die Einheit erfüllt die Bestimmungen der Norm EN55022, Klasse B.)

Entsorgungshinweis: Bitte werfen Sie nur entladene Batterien in die Sammelboxen beim Handel oder den Kommunen. Entladen sind Batterien in der Regel dann, wenn das Gerät abschaltet und signalisiert "Batterie leer" oder nach längerer Gebrauchsdauer der Batterien "nicht mehr einwandfrei funktioniert".

Um sicherzugehen, kleben Sie die Batteriepole z.B. mit einem Klebestreifen ab oder geben Sie die Batterien einzeln in einen Plastikbeutel.

# Table des matières

|  |     |   |     |
|--|-----|---|-----|
| Vérification des accessoires fournis .....   | 5   | Lecture d'une cassette avec des effets numériques .....   | 103 |
| Guide de démarrage rapide .....  | 6   | <b>Montage</b>  |     |
| <b>Préparatifs</b>   |     | Copie d'une cassette .....  | 105 |
| Utilisation de ce manuel .....   | 10  | Copie de scènes spécifiques – Montage de programme numérique .....                                      | 108 |
| Etape 1 Préparation de la source d'alimentation .....  | 13  | Utilisation avec un appareil vidéo analogique et un ordinateur – Fonction de conversion de signal ..... | 126 |
| Etape 2 Insertion d'une cassette .....   | 20  | Enregistrement de programmes vidéo ou télévisés .....   | 128 |
| <b>Enregistrement – Notions élémentaires</b>   |     | Insertion d'une scène d'un magnétoscope – Montage par insertion .....                                   | 132 |
| Prise de vues .....  | 22  | Copie audio .....   | 135 |
| Prise de vues de sujets à contre-jour (BACK LIGHT) .....                                     | 32  | Incrustation d'un titre .....   | 141 |
| Utilisation de la fonction de projecteur ..  | 33  | Création de titres personnalisés .....  | 147 |
| Enregistrement avec le déclencheur automatique .....   | 34  | Titrage d'une cassette .....  | 149 |
| Vérification de l'enregistrement   |     | Effacement des données de la mémoire de cassette .....  | 151 |
| – END SEARCH / EDITSEARCH / contrôle de l'enregistrement .....                               | 36  | <b>Personnalisation du caméscope</b>  |     |
| <b>Lecture – Notions élémentaires</b>  |     | Changement des réglages de menu .....   | 154 |
| Lecture d'une cassette .....   | 38  | Réinitialisation de la date et de l'heure .....   | 168 |
| Visionnage de l'enregistrement sur un téléviseur .....                                       | 44  | <b>Fonctionnement du "Memory Stick"</b>   |     |
| <b>Opérations d'enregistrement avancées</b>  |     | Utilisation d'un "Memory Stick" – Introduction .....  | 170 |
| Enregistrement d'une image fixe sur une bande – enregistrement d'une photo sur bande .....   | 46  | Enregistrement d'images fixes sur un "Memory Stick" – Enregistrement de photos en mémoire .....         | 177 |
| Prise de vues avec tous les pixels   |     | Incrustation d'une image fixe d'un "Memory Stick" dans une image animée – MEMORY MIX .....              | 182 |
| – PROG. SCAN .....   | 50  | Enregistrement d'une image d'une minicassette DV comme image fixe .....                                 | 187 |
| Utilisation du cadre de guidage .....  | 52  | Copie d'images fixes d'une minicassette DV – Sauvegarde de photos .....                                 | 191 |
| Utilisation du mode grand écran .....  | 53  | Visualisation d'une image fixe – Lecture de photos en mémoire .....                                     | 193 |
| Utilisation du fondu .....   | 54  | Copie sur une minicassette DV d'une image enregistrée sur un "Memory Stick" .....                       | 198 |
| Utilisation d'effets spéciaux  |     | Lecture d'images en continu – SLIDE SHOW .....  | 200 |
| – Effets d'image .....   | 56  | Prévention d'un effacement accidentel – Protection d'une image .....                                    | 202 |
| Utilisation d'effets spéciaux – Effets numériques .....                                      | 58  | Suppression d'images .....  | 204 |
| Prise de vues avec réglage manuel .....  | 61  | Inscription d'une marque d'impression – Marque d'impression .....                                       | 208 |
| Réglage de l'équilibre des blancs .....  | 70  | <b>Informations complémentaires</b>   |     |
| Réglage manuel du niveau d'enregistrement – Niveau d'enregistrement sonore .....             | 73  | Cassettes utilisables .....   | 210 |
| Présélection de la qualité de l'image  |     | A propos de la norme i.LINK .....   | 214 |
| – Présélection personnalisée .....   | 75  | Dépannage .....   | 216 |
| Utilisation de la fonction PROGRAM AE .....  | 77  | Affichage d'auto-diagnostic .....   | 222 |
| Mise au point manuelle .....   | 81  | Indicateurs et messages d'avertissement .....   | 230 |
| Enregistrement à intervalle .....  | 83  | Utilisation du caméscope à l'étranger .....   | 233 |
| Enregistrement image par image   |     | Entretien et précautions .....  | 234 |
| – Enregistrement découpé .....   | 87  | Spécifications .....  | 241 |
| Marquage d'un repère d'index .....   | 89  | <b>Référence rapide</b>   |     |
| <b>Opérations de lecture avancées</b>  |     | Identification des pièces et des commandes .....  | 243 |
| Repérage rapide d'une scène par la mémorisation du point zéro .....                          | 91  | Aperçu rapide des fonctions .....   | 256 |
| Recherche d'un enregistrement par repère d'index – Recherche d'index .....                   | 93  | Index .....   | 258 |
| Recherche des limites d'une cassette enregistrée d'après le titre – Recherche de titre ..... | 95  |   |     |
| Recherche d'un enregistrement par date   |     |   |     |
| – Recherche par date .....   | 97  |   |     |
| Recherche d'une photo – Recherche d'une photo/balayage de photos .....                       | 99  |   |     |
| Lecture d'une cassette avec des effets d'image .....   | 102 |   |     |

|   |     |  |     |
|---|-----|--|-----|
| Überprüfen des mitgelieferten Zubehörs .....                          | 5   | <b>Bearbeiten von Aufnahmen</b>  |     |
| Kurzanleitung .....   | 8   | Überspielen einer Kassette .....   | 105 |
| <b>Vorbereitungen</b>   |     | Überspielen einzelner Szenen – Digitaler,<br>programmgesteuerter Schnitt .....                   | 108 |
| Hinweise und Sicherheitsmaßnahmen .....                               | 10  | Anschließen eines analogen Videogeräts und<br>eines PCs  |     |
| Schritt 1 Stromversorgung .....                                       | 13  | – Signalkonvertierungsfunktion .....   | 126 |
| Schritt 2 Einlegen einer Kassette .....                               | 20  | <b>Aufnehmen von Videos oder</b>   |     |
| <b>Aufnehmen - Grundfunktionen</b>                                    |     | Fernsehprogrammen .....  | 128 |
| Aufnahme .....  | 22  | Überspielen einer Szene von einem<br>Videorecorder – Zwischenschneiden .....                     | 132 |
| Gegenlichtaufnahmen (BACK LIGHT) ..                                   | 32  | Nachvertonung .....  | 135 |
| Die Spotlichtfunktion .....   | 33  | Einblenden von Titeln .....  | 141 |
| Selbstausröseraufnahmen .....   | 34  | Erstellen eigener Titel .....  | 147 |
| <b>Überprüfen der Aufnahme</b>  |     | Benennen von Kassetten .....   | 149 |
| – END SEARCH/EDITSEARCH/<br>Aufnahmerückschau .....                   | 36  | Löschen der Kassettenspeicherdaten .....   | 151 |
| <b>Wiedergeben – Grundfunktionen</b>                                  |     | <b>Einstellen des Camcorders</b>   |     |
| Wiedergeben einer Kassette .....                                      | 38  | Ändern der Menüeinstellungen .....   | 154 |
| Anzeigen der Aufnahmen auf dem<br>Fernsehschirm .....                 | 44  | Neueinstellen von Datum und Uhrzeit .....  | 168 |
| <b>Weitere Aufnahmefunktionen</b>                                     |     | <b>“Memory Stick“-Funktionen</b>   |     |
| Aufnehmen eines Standbildes auf Band                                  |     | Der “Memory Stick” – Einführung .....  | 170 |
| – Fotoaufnahmen auf Band .....  | 46  | Aufzeichnen von Standbildern auf einen<br>“Memory Stick”   |     |
| Aufnehmen in hoher Pixeldichte  |     | – Speicherfotoaufnahme .....   | 177 |
| – PROG. SCAN .....  | 50  | Einblenden eines Standbildes auf einem<br>“Memory Stick” in ein bewegtes Bild                    |     |
| Der Hilfsrahmen .....   | 52  | – MEMORY MIX .....   | 182 |
| Der Breitbildmodus .....  | 53  | Aufnehmen eines Bildes von einer Mini-DV-<br>Kassette als Standbild .....                        | 187 |
| Die Ein-/Ausblendefunktion .....                                      | 54  | Kopieren von Standbildern von einer Mini-<br>DV-Kassette – Speichern von Fotos .....             | 191 |
| Aufnehmen mit Spezialeffekten   |     | Anzeigen von Standbildern  |     |
| – Bildeffekt .....  | 56  | – Speicherfotowiedergabe .....   | 193 |
| Aufnehmen mit Spezialeffekten   |     | Kopieren von auf einem “Memory Stick”<br>aufgezeichneten Bildern auf Mini-DV-<br>Kassetten ..... | 198 |
| – Digitaleffekt .....   | 58  | <b>Bildpräsentation – SLIDE SHOW .....</b>   | 200 |
| Aufnehmen mit manueller Einstellung .....                             | 61  | Schutz vor versehentlichem Löschen   |     |
| Einstellen des Weißwerts .....  | 70  | – Schützen von Bildern .....   | 202 |
| Manuelles Einstellen des Aufnahmepegels                               |     | Löschen von Bildern .....  | 204 |
| – Tonaufnahmepegel .....  | 73  | Setzen einer Druckmarkierung   |     |
| Speichern der Einstellung für die Bildqualität                        |     | – Druckmarkierung .....  | 208 |
| – Benutzerspeicher .....  | 75  | <b>Weitere Informationen</b>   |     |
| Die Funktion PROGRAM AE .....   | 77  | Geeignete Kassetten .....  | 210 |
| Manuelles Fokussieren .....   | 81  | i.LINK .....   | 214 |
| Zeitrafferaufnahmen .....   | 83  | Störungsbehebung .....   | 223 |
| Aufnahme Bild für Bild –  |     | Selbstdiagnoseanzeige .....  | 229 |
| Einzelszenenaufnahme .....  | 87  | Warnanzeigen und –hinweise .....   | 230 |
| Setzen von Indexsignalen .....  | 89  | Verwenden des Camcorders im Ausland ...  | 233 |
| <b>Weitere Wiedergabefunktionen</b>                                   |     | Wartungshinweise und   |     |
| Schnelles Ansteuern einer Szene mit der<br>Nullspeicherfunktion ..... | 91  | Sicherheitsmaßnahmen .....   | 234 |
| Suchen von Aufnahmen nach dem Indexsignal                             |     | Technische Daten .....   | 242 |
| – Indexsuche .....  | 93  | <b>Kurzreferenz</b>  |     |
| Suchen von Aufnahmen nach Titel                                       |     | Lage und Funktion der Teile und<br>Bedienelemente .....  | 243 |
| – Titelsuche .....  | 95  | Kurzübersicht der Funktionen .....   | 257 |
| Suchen von Aufnahmen nach Datum                                       |     | Index .....  | 259 |
| – Datumssuche .....   | 97  |  |     |
| Suchen eines Fotos – Fotosuche/Foto-Scan ..                           | 99  |  |     |
| Wiedergeben eines Bandes mit<br>Bildeffekten .....                    | 102 |  |     |
| Wiedergeben eines Bandes mit<br>Digitaleffekten .....                 | 103 |  |     |

# Vérification des accessoires fournis

Vérifiez si tous les accessoires suivants sont fournis avec le caméscope.

# Überprüfen des mitgelieferten Zubehörs

Überprüfen Sie, ob das folgende Zubehör mit Ihrem Camcorder geliefert wurde.

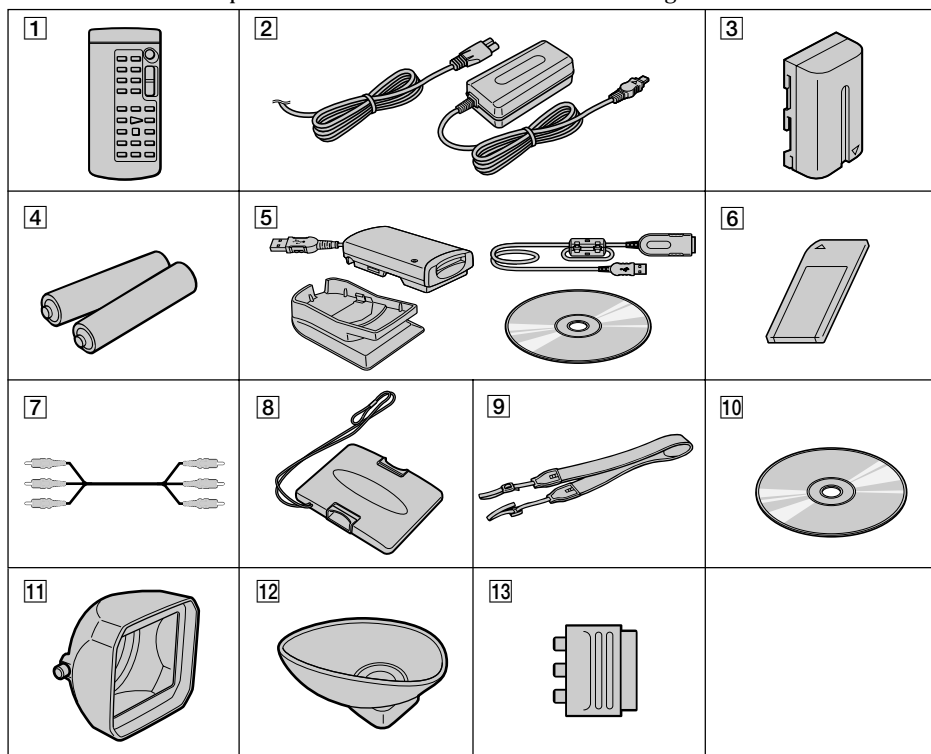

- 1 Télécommande (1) (p. 252)
- 2 Adaptateur secteur AC-L10A/L10B/L10C (1), Cordon d'alimentation (1) (p. 14)
- 3 Batterie rechargeable NP-F330 (1) (p. 13, 14)
- 4 Piles R6 (format AA) pour la télécommande (2) (p. 253)
- 5 Module de lecture/d'écriture de Memory Stick (1), Support (1), Câble rallonge spécifié (1), CD-ROM d'installation du pilote (1)  
Vous ne pouvez pas utiliser le logiciel "PIXELA ImageMixer" pour copier les images à partir de votre caméscope vers votre ordinateur.
- 6 "Memory Stick" (1) (p. 170)
- 7 Cordon de liaison audio/vidéo (1) (p. 44, 105)
- 8 Bouchon de l'objectif (1) (p. 22)
- 9 Bandoulière (1) (p. 249)
- 10 Logiciel d'application : CD-ROM PictureGear 4.1Lite (1) (p. 197)
- 11 Parasoleil (1) (p. 247)
- 12 Grand œilleton (1) (p. 28)
- 13 Adaptateur à 21 broches (1) (p. 45)

- 1 Drahtlose Fernbedienung (1) (S. 252)
- 2 Netzteil AC-L10A/L10B/L10C (1), Netzkabel (1) (S. 14)
- 3 Akku NP-F330 (1) (S. 13, 14)
- 4 R6-Batterie (Größe AA) für Fernbedienung (2) (S. 253)
- 5 Lese-/Schreibgerät für Memory Stick (1), Ständer (1), Dediziertes Verlängerungskabel (1), Treibersoftware (CD-ROM) (1)  
Mit der Software "PIXELA ImageMixer" können Sie keine Bilder vom Camcorder auf den Computer kopieren.
- 6 "Memory Stick" (1) (S. 170)
- 7 A/V-Verbindungskabel (1) (S. 44, 105)
- 8 Schutzkappe (1) (S. 22)
- 9 Schulterriemen (1) (S. 249)
- 10 Anwendungssoftware: PictureGear 4.1Lite (CD-ROM) (1) (S. 197)
- 11 Gegenlichtblende (1) (S. 247)
- 12 Okular (groß) (1) (S. 28)
- 13 21poliger Adapter (1) (S. 45)

# Guide de démarrage rapide



Ce guide présente les fonctions de base de lecture/ enregistrement. Pour obtenir des informations plus détaillées, reportez-vous aux pages dont le numéro est indiqué entre parenthèses “ ( ) ”.

## 1 Raccordement du cordon d'alimentation (p. 18)

Lorsque vous filmez en extérieur, utilisez la batterie rechargeable (p. 13).

Branchez la prise, avec la marque ▲ orientée vers le côté du panneau à cristaux liquides.

Adaptateur d'alimentation CA (fourni)

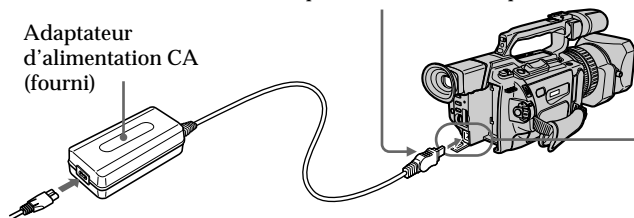

Ouvrez le couvercle de la prise DC IN.

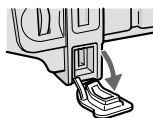

## 2 Insertion d'une cassette (p. 20)

**1** Tout en appuyant sur le petit bouton bleu du commutateur EJECT, faites glisser celui-ci dans le sens de la flèche.



**2** Poussez la partie centrale à l'arrière de la cassette pour l'insérer. Introduisez la cassette dans le compartiment à cassette, la fenêtre vers vous et l'onglet de protection vers le haut.

Fenêtre

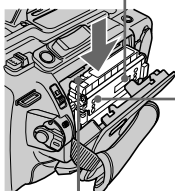

Onglet de protection contre l'écriture

**3** Fermez le compartiment à cassette en appuyant sur le repère PUSH de ce dernier.

**4** Fermez le couvercle de la cassette en appuyant sur le bouton PUSH du couvercle.

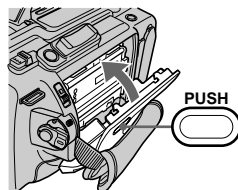

# 3

## Prise de vues (p. 22)

### Viseur

Lorsque le panneau à cristaux liquides est fermé, utilisez le viseur en plaçant votre œil dans l'ocilleton.

- 4** Appuyez sur START/STOP. Le caméscope commence à enregistrer. Pour arrêter l'enregistrement, appuyez à nouveau sur START/STOP.



**1** Enlevez le bouchon de l'objectif.

**2** Réglez le commutateur POWER sur CAMERA tout en appuyant sur le petit bouton vert. Les date et heure s'affichent pendant cinq secondes.

**3** Faites glisser le bouton OPEN dans le sens du repère ► pour ouvrir le panneau LCD.

Si l'indicateur ND1 ou ND2 clignote, reportez-vous à la page 65.

# 4

## Contrôle de l'image de lecture sur l'écran LCD (p. 38)

- 1** Réglez le commutateur POWER sur VCR tout en appuyant sur le petit bouton vert.

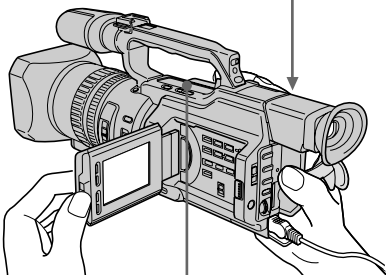
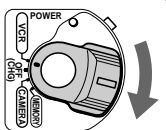

- 2** Appuyez sur ◀◀ pour rembobiner la cassette.
- 3** Appuyez sur ▶▶ pour commencer la lecture.



### REMARQUE

Ne tenez pas le caméscope par le viseur, le panneau LCD, la batterie rechargeable ou le microphone.

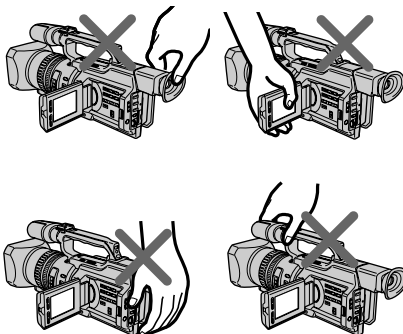

# Kurzanleitung



Diese Kurzanleitung soll Sie mit dem grundlegenden Vorgehen bei der Aufnahme bzw. Wiedergabe vertraut machen. Weitere Informationen finden Sie dann auf den in Klammern "( )" angegebenen Seiten.

## 1 Anschließen des Netzkabels (s. 18)

Verwenden Sie den Akku, wenn Sie den Camcorder im Freien benutzen (S. 13).

Schließen Sie den Stecker so an, daß die Markierung ▲ auf den LCD-Bildschirm weist.

Netzteil (mitgeliefert)

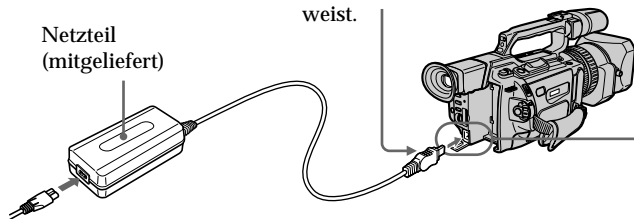

Öffnen Sie die Abdeckung der Buchse DC IN.

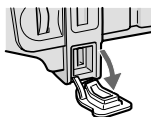

## 2 Einlegen einer Kassette (s. 20)

- Halten Sie die kleine, blaue Taste am Schalter EJECT gedrückt, und schieben Sie diesen in Pfeilrichtung.



- Legen Sie die Kassette ein, und drücken Sie auf die Mitte des Kassettenrückens. Legen Sie die Kassette so in das Kassettenfach ein, daß das Fenster nach außen und die Überspielschutzlasche nach oben weist.

Fenster

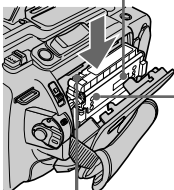

Überspielschutzlasche

- Schließen Sie das Kassettenfach, indem Sie auf die Markierung PUSH am Kassettenfach drücken.

- Schließen Sie den Kassettenfachdeckel, indem Sie auf die Markierung PUSH am Kassettenfachdeckel drücken.

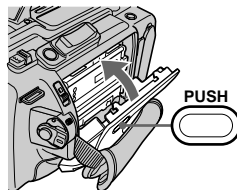

PUSH



# 3

## Aufnehmen (s. 22)

### Sucher

Wenn der LCD-Bildschirmträger geschlossen ist, halten Sie das Okular des Camcorders ans Auge und schauen durch den Sucher.

- 4** Drücken Sie START/STOP. Der Camcorder startet die Aufnahme. Zum Stoppen der Aufnahme drücken Sie erneut START/STOP.

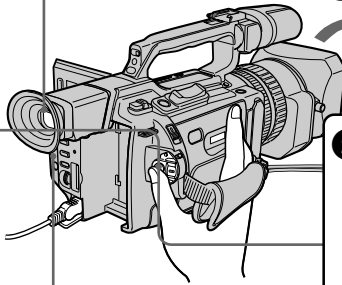

- 1** Nehmen Sie die Schutzkappe ab.

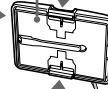

- 2** Halten Sie die kleine, grüne Taste gedrückt, und stellen Sie den Schalter POWER auf CAMERA. Datum und Uhrzeit werden fünf Sekunden lang angezeigt.

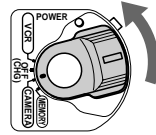

- 3** Schieben Sie OPEN in Richtung der Markierung ► nach hinten, um den LCD-Bildschirmträger aufzuklappen.



Wenn die Anzeige ND1 oder ND2 blinkt, schlagen Sie bitte auf Seite 65 nach.

# 4

## Anzeigen des Wiedergabebildes auf dem LCD-Bildschirm (s. 38)

- 1** Halten Sie die kleine, grüne Taste gedrückt, und stellen Sie den Schalter POWER auf VCR.

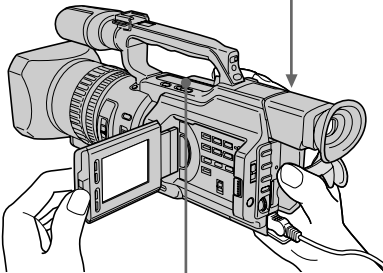
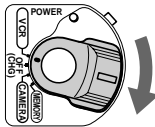

- 2** Spulen Sie das Band mit ◀ zurück.  
**3** Starten Sie mit ▶ die Wiedergabe.



### HINWEIS

Heben Sie den Camcorder nicht am Sucher, am LCD-Bildschirmträger, am Akku oder am Mikrophon an.

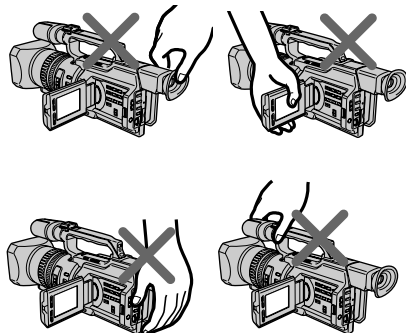

## Utilisation de ce manuel

Dans ce mode d'emploi, les boutons et réglages sont toujours indiqués en majuscules.

Par exemple : Réglez le commutateur POWER sur CAMERA.

Chaque opération que vous effectuez est confirmée par un signal sonore ou une mélodie.

### Remarque sur la mémoire de cassette

Votre caméscope utilise le format DV. Vous pouvez uniquement utiliser des minicassettes DV avec le caméscope. Il est conseillé d'utiliser une bande avec mémoire de cassette **CM**.

Les fonctions dépendant de la présence de la mémoire de cassette sont les suivantes :

- Recherche de la fin d'un enregistrement – Recherche de fin (p. 36, 43)
- Recherche d'un enregistrement par repère d'index – Recherche d'index (p. 93)
- Recherche d'un enregistrement par date – Recherche de date (p. 97)
- Recherche d'une photo – Recherche de photos (p. 99).

Les fonctions que vous pouvez activer uniquement avec la mémoire de cassette sont les suivantes :

- Recherche par titre des limites d'une bande enregistrée – Recherche de titre (p. 95)
- Incrustation d'un titre (p. 141)
- Création de titres personnalisés (p. 147)
- Titrage d'une cassette (p. 149)

Pour plus de détails, voir la page 210.



Ce repère identifie les fonctions qui ne sont utilisables qu'avec la mémoire de cassette lors de leur présentation.

Les bandes avec mémoire de cassette sont identifiées par le repère **CM** (mémoire de cassette).

## Hinweise und Sicherheitsmaßnahmen

In dieser Bedienungsanleitung sind Tasten und Einstellungen am Camcorder in Großbuchstaben dargestellt.

Beispiel: Stellen Sie den Schalter POWER auf CAMERA.

Beim Ausführen einer Funktion können Sie als Bestätigung, daß die Funktion ausgeführt wird, einen Signalton oder eine Melodie ausgeben lassen.

### Hinweis zum Kassettenspeicher

Der Camcorder basiert auf dem DV-Format. Sie können ausschließlich Mini-DV-Kassetten mit diesem Camcorder verwenden. Es empfiehlt sich, eine Kassette mit Kassettenspeicher **CM** zu verwenden.

Bei folgenden Suchfunktionen hängt das Vorgehen davon ab, ob die Kassette über Kassettenspeicher verfügt:

- Suchen nach dem Aufnahmeende – Aufnahmeendesuche (S. 36, 43)
- Suchen von Aufnahmen nach dem Indesignal – Indexsuche (S. 93)
- Suchen von Aufnahmen nach Datum – Datumssuche (S. 97)
- Suchen eines Fotos – Fotosuche (S. 99)

Folgende Funktionen können nur mit Kassettenspeicher ausgeführt werden:

- Suchen von Aufnahmen nach Titel – Titelsuche (S. 95)
- Einblenden von Titeln (S. 141)
- Erstellen eigener Titel (S. 147)
- Benennen von Kassetten (S. 149)

Einzelheiten dazu finden Sie auf Seite 210.



Diese Markierung finden Sie neben der einleitenden Beschreibung von Funktionen, die nur mit

Kassettenspeicher ausgeführt werden können. Kassetten mit Kassettenspeicher sind mit **CM** (Kassettenspeicher) gekennzeichnet.

## Utilisation de ce manuel

### Remarque sur les normes de télévision couleur

Les systèmes de couleurs TV sont différents d'un pays à un autre. Pour regarder vos enregistrements sur un téléviseur, vous devrez vous équiper d'un téléviseur PAL.

### Précautions concernant les droits d'auteur

Les émissions de télévision, les films, les vidéocassettes et autres supports audiovisuels peuvent être protégés par des droits d'auteur. L'enregistrement non autorisé de telles informations peut constituer une violation des lois sur la propriété artistique.

### Précautions sur l'entretien du caméscope

- L'écran LCD et le viseur sont produits grâce à une technologie pointue. Cependant, on peut remarquer de très petits points noirs et/ou lumineux (de couleur rouge, bleue, verte ou blanche) sur l'écran LCD et/ou dans le viseur. Ces points apparaissent durant le processus de fabrication et leur présence n'affecte en aucun cas l'image enregistrée. Le taux effectif de pixels et/ou d'écran est de 99,99% au minimum.

## Hinweise und Sicherheitsmaßnahmen

### Hinweis zu den Farbfernsehsystemen

Die Farbfernsehsysteme unterscheiden sich von Land zu Land. Um Ihre Aufnahmen auf einem Fernsehschirm wiedergeben zu können, benötigen Sie ein PAL-Fernsehgerät.

### Copyright-Hinweise

Fernsehsendungen, Filme, Videoaufnahmen und anderes Material können urheberrechtlich geschützt sein. Das unberechtigte Aufzeichnen solchen Materials verstößt unter Umständen gegen die Bestimmungen des Urheberrechts.

### Sicherheitsmaßnahmen für den Umgang mit dem Camcorder

- Der LCD-Bildschirm und der Sucher werden in einer Hochpräzisionstechnologie hergestellt. Dennoch können schwarze Punkte und/oder helle Lichtpunkte (rot, blau, grün oder weiß) permanent auf dem LCD-Bildschirm bzw. im Sucher zu sehen sein. Diese Punkte gehen auf das Herstellungsverfahren zurück und weisen nicht auf eine Fehlfunktion hin. Sie werden nicht auf dem Band aufgezeichnet. Der Anteil der effektiven Pixel im Sucher bzw. auf dem Bildschirm beträgt mindestens 99,99%.

## Utilisation de ce manuel

- Evitez de mouiller le caméscope. Protégez-le de la pluie et de l'eau de mer. La pluie et l'eau de mer peuvent nuire au bon fonctionnement de l'appareil et entraîner des dommages irréparables [a].
- Ne laissez jamais le caméscope exposé à des températures supérieures à 60 °C (140 °F), comme en plein soleil ou dans une voiture garée au soleil [b].
- Ne posez pas le caméscope avec le viseur ou l'écran LCD dirigé vers le soleil. L'intérieur du viseur, de l'écran LCD ou de l'objectif pourrait être endommagé [c].

[a]

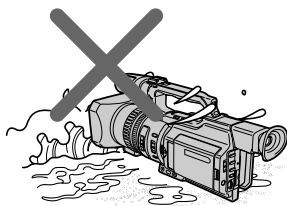

[b]

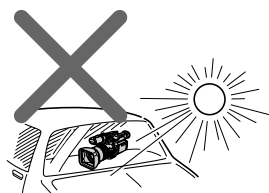

[c]

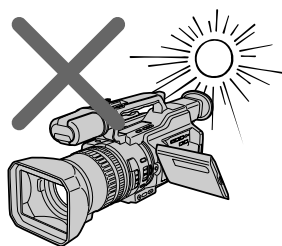

Aucune compensation ne pourra être accordée si la lecture ou l'enregistrement d'une cassette vidéo a été impossible en raison d'un mauvais fonctionnement du caméscope, de la cassette ou d'un autre problème.

Wenn es aufgrund einer Fehlfunktion des Camcorders, Videobandes usw. zu Störungen bei der Aufnahme oder Wiedergabe kommt, besteht kein Anspruch auf Schadenersatz für die nicht erfolgte oder beschädigte Aufnahme.

# Etape 1 Préparation de la source d'alimentation

## Installation de la batterie rechargeable

Pour utiliser le caméscope en extérieur, installez la batterie rechargeable.

- (1) Soulevez le viseur.
- (2) Insérez la batterie rechargeable dans le sens du repère ▼ figurant sur celle-ci. Faites glisser la batterie rechargeable jusqu'à ce qu'elle soit verrouillée en position.

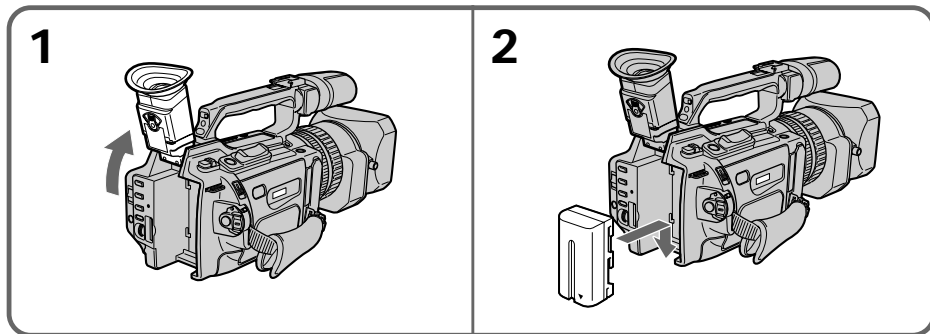

## Pour retirer la batterie rechargeable

Soulevez le viseur.  
Faites glisser la batterie rechargeable vers l'extérieur dans le sens de la flèche tout en appuyant sur le bouton BATT RELEASE.

# Schritt 1 Stromversorgung

## Anbringen des Akkus

Bringen Sie den Akku an, wenn Sie den Camcorder im Freien verwenden wollen.

- (1) Klappen Sie den Sucher nach oben.
- (2) Setzen Sie den Akku in Richtung der Markierung ▼ am Akku ein. Schieben Sie den Akku nach unten, bis er einrastet.

## So nehmen Sie den Akku ab

Klappen Sie den Sucher nach oben.  
Halten Sie BATT RELEASE gedrückt, und schieben Sie den Akku in Pfeilrichtung heraus.

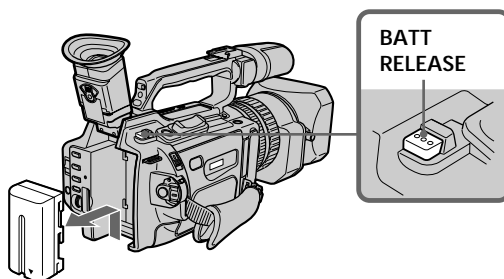

## Etape 1 Préparation de la source d'alimentation

### Recharge de la batterie rechargeable

Utilisez la batterie rechargeable après l'avoir chargée.

Le caméscope fonctionne uniquement avec une batterie rechargeable de type "InfoLITHIUM" (gamme L).

- (1) Ouvrez le couvercle de la prise DC IN et raccordez l'adaptateur d'alimentation secteur fourni à la prise DC IN, le repère ▲ de la fiche faisant face au panneau LCD.
- (2) Raccordez le cordon d'alimentation à l'adaptateur secteur.
- (3) Raccordez le cordon d'alimentation à une prise murale.
- (4) Réglez le commutateur POWER sur OFF (CHG). Le chargement commence.

La durée restante de la batterie est indiquée en minutes dans la fenêtre d'affichage.

Lorsque l'indicateur de batterie restante affiche , la charge normale est terminée. Pour charger totalement la batterie (charge complète), laissez la batterie rechargeable connectée au secteur pendant environ une heure, une fois la charge normale effectuée, jusqu'à l'apparition de l'indication FULL dans la fenêtre d'affichage. Le chargement complet de la batterie permet d'utiliser la batterie plus longtemps.

## Schritt 1 Stromversorgung

### Laden des Akkus

Sie können den Akku erst benutzen, nachdem Sie ihn geladen haben.

Der Camcorder arbeitet ausschließlich mit dem "InfoLITHIUM"-Akku (L-Serie).

- (1) Öffnen Sie die Abdeckung der Buchse DC IN, und schließen Sie das mit dem Camcorder gelieferte Netzteil an die Buchse DC IN an. Dabei muß die Markierung ▲ des Steckers auf den LCD-Bildschirmträger weisen.
- (2) Schließen Sie das Netzkabel an das Netzteil an.
- (3) Schließen Sie das Netzkabel an die Netzsteckdose an.
- (4) Stellen Sie den Schalter POWER auf OFF (CHG). Der Ladevorgang beginnt.

Die verbleibende Betriebsdauer des Akkus wird im Display in Minuten angezeigt.

Wenn die Restladungsanzeige  erscheint, ist der normale Ladevorgang beendet. Sie können den Akku jedoch auch vollständig aufladen. Dazu müssen Sie den Akku über das normale Laden hinaus noch etwa eine weitere Stunde lang mit diesem Gerät aufladen, bis FULL im Display erscheint. Durch das vollständige Aufladen verlängert sich die Betriebsdauer des Akkus.

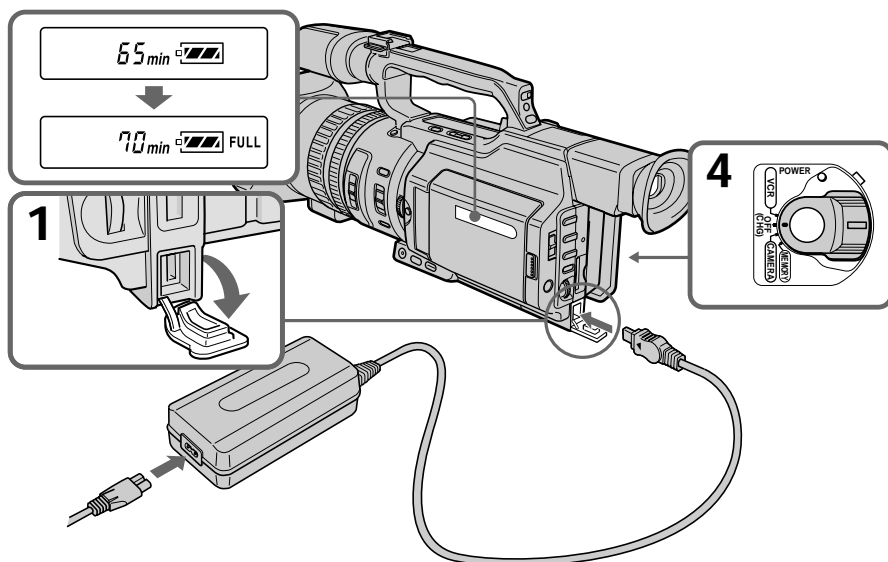

## Etape 1 Préparation de la source d'alimentation

Une fois la batterie rechargeable chargée  
Débranchez l'adaptateur secteur de la prise DC IN du caméscope.

### Remarque sur l'indicateur de charge restante de la batterie

L'indicateur de charge restante de la batterie sur l'écran LCD, dans la fenêtre d'affichage ou dans le viseur, indique la durée d'enregistrement à l'aide du viseur.

L'indicateur peut ne pas être correct en fonction des conditions dans lesquelles vous enregistrez. Lorsque vous fermez le panneau LCD et l'ouvrez à nouveau, l'affichage de la durée restante correcte de la batterie prend environ une minute.

### Remarques

- Evitez tout contact des parties métalliques de la fiche CC de l'adaptateur secteur avec des objets métalliques. Un court-circuit pourrait endommager l'adaptateur secteur.
- Conservez la batterie rechargeable dans un endroit sec.
- Lorsque vous envisagez de ne pas utiliser la batterie pendant une période prolongée, chargez-la une fois entièrement, puis utilisez-la afin de la décharger entièrement. Conservez la batterie rechargeable dans un endroit frais.

Tant que le caméscope n'a pas calculé la durée restante de la batterie  
"- - - min" apparaît dans la fenêtre d'affichage.

Lors du chargement de la batterie, aucun indicateur n'est visible ou il clignote dans la fenêtre d'affichage dans les cas suivants :

- La batterie rechargeable n'est pas correctement installée.
- L'adaptateur secteur est débranché.
- La batterie rechargeable ne fonctionne pas correctement.

## Schritt 1 Stromversorgung

Nach dem Laden des Akkus  
Lösen Sie das Netzteil von der Buchse DC IN am Camcorder.

### Hinweis zur Restladungsanzeige

Die Restladungsanzeige auf dem LCD-Bildschirm/Display oder im Sucher gibt die verbleibende Aufnahmedauer für Aufnahmen mit dem Sucher an. Je nach Aufnahmebedingungen ist diese Anzeige nicht korrekt. Wenn Sie den LCD-Bildschirmträger zu- und wieder aufklappen, dauert es etwa eine Minute, bis die korrekte Restladung angezeigt wird.

### Hinweise

- Achten Sie darauf, daß keine Metallgegenstände mit den Metallteilen des Gleichstromsteckers am Netzteil in Berührung kommen. Andernfalls kann es zu einem Kurzschluß kommen, und das Netzteil kann beschädigt werden.
- Schützen Sie den Akku vor Feuchtigkeit.
- Wenn der Akku lange Zeit nicht verwendet werden soll, laden Sie ihn einmal vollständig auf und benutzen ihn dann, bis er vollständig entladen ist. Bewahren Sie den Akku in kühler Umgebung auf.

Während der Camcorder die restliche Betriebsdauer des Akkus berechnet  
"- - - min" erscheint im Display.

In den folgenden Fällen erscheint beim Laden des Akkus keine Anzeige, oder die Anzeige blinkt im Display:

- Der Akku wurde nicht korrekt angebracht.
- Das Netzteil ist nicht angeschlossen.
- Der Akku ist defekt.

**Temps de recharge/Ladedauer**

| Batterie rechargeable/<br>Akku | Charge complète (Charge normale)/<br>Vollständige Ladung (Normale Ladung) |
|--------------------------------|---|
| NP-F330 (fournie/mitgeliefert) | 150 (90)  |
| NP-F530/F550                   | 210 (150)   |
| NP-F730/F750                   | 300 (240)   |
| NP-F930/F950                   | 390 (330)   |
| NP-F960                        | 420 (360)   |

Durée approximative en minutes de recharge  
d'une batterie épuisée

Ungefähre Ladedauer in Minuten für einen  
leeren Akku

**Durée d'enregistrement/Aufnahmedauer**

| Batterie rechargeable/<br>Akku | Enregistrement avec<br>le viseur/<br>Aufnahmen mit<br>dem Sucher |                           | Enregistrement avec<br>l'écran LCD/<br>Aufnahmen mit<br>dem LCD-Bildschirm |                           |
|--------------------------------|--|---------------------------|--|---------------------------|
|                                | Continu*/<br>Kontinuierlich*                                     | Normal**/<br>Normalfall** | Continu*/<br>Kontinuierlich*   | Normal**/<br>Normalfall** |
| NP-F330 (fournie/mitgeliefert) | 70 (65)  | 35 (35)                   | 60 (55)  | 30 (30)                   |
| NP-F530                        | 115 (105)  | 60 (55)                   | 100 (90)   | 55 (50)                   |
| NP-F550                        | 145 (130)  | 80 (70)                   | 130 (115)  | 70 (60)                   |
| NP-F730                        | 260 (235)  | 145 (130)                 | 230 (205)  | 125 (110)                 |
| NP-F750                        | 305 (265)  | 170 (145)                 | 265 (235)  | 145 (130)                 |
| NP-F930                        | 400 (355)  | 220 (195)                 | 355 (320)  | 195 (175)                 |
| NP-F950                        | 465 (420)  | 260 (235)                 | 405 (360)  | 225 (200)                 |
| NP-F960                        | 560 (500)  | 310 (280)                 | 480 (430)  | 265 (240)                 |

Durée approximative en minutes si vous  
utilisez une batterie entièrement chargée

Ungefähre Aufnahmedauer in Minuten bei  
einem vollständig geladenen Akku

Les chiffres entre parenthèses “ ( ) ” indiquent  
la durée d'utilisation d'une batterie  
normalement rechargée.

Vous ne pouvez pas utiliser de batterie NP-  
500/510/710 avec votre caméscope.

Die Zahlen in Klammern “ ( ) ” geben die  
Betriebsdauer für einen normal geladenen  
Akku an.

Der Akku NP-500/510/710 ist für Ihren  
Camcorder nicht geeignet.



## Etape 1 Préparation de la source d'alimentation

- \* Durée approximative d'enregistrement continu à 25 °C (77 °F). L'utilisation du caméscope dans un endroit froid réduit la durée de vie de la batterie.
- \*\* Durée approximative d'enregistrement en minutes lorsque vous lancez et interrompez l'enregistrement, que vous effectuez un zoom et que vous mettez l'appareil sous tension et hors tension. La durée de vie réelle de la batterie peut être inférieure.

### Durée de lecture/Wiedergabedauer

| Batterie rechargeable/<br>Akku | Durée de lecture<br>sur l'écran LCD/<br>Dauer bei Wiedergabe<br>auf LCD-Bildschirm | Durée de lecture<br>avec l'écran LCD fermé/<br>Dauer bei Wiedergabe<br>mit geschlossenem<br>LCD-Bildschirmträger |
|--------------------------------|--|--|
| NP-F330 (fournie/mitgeliefert) | 90 (80)  | 110 (95)   |
| NP-F530                        | 150 (135)  | 190 (165)  |
| NP-F550                        | 185 (165)  | 225 (195)  |
| NP-F730                        | 305 (275)  | 385 (345)  |
| NP-F750                        | 375 (335)  | 460 (415)  |
| NP-F930                        | 475 (430)  | 605 (540)  |
| NP-F950                        | 570 (510)  | 705 (630)  |
| NP-F960                        | 680 (610)  | 830 (745)  |

Durée approximative en minutes si vous utilisez une batterie entièrement chargée

Les chiffres entre parenthèses “ ( ) ” indiquent la durée d'utilisation d'une batterie normalement rechargée.

La durée de vie de la batterie sera plus courte si vous utilisez le caméscope dans un endroit froid.

Vous ne pouvez pas utiliser de batterie NP-500/510/710 avec votre caméscope.

#### Remarques

- La batterie fournie est légèrement chargée.
- Certains types de batterie peuvent ne pas être disponibles dans certains pays ou régions.

## Schritt 1 Stromversorgung

- \* Ungefähre Dauer bei ununterbrochenen Aufnahmen bei 25 °C. Die Betriebsdauer des Akkus verkürzt sich, wenn Sie den Camcorder in einer kalten Umgebung benutzen.
- \*\* Ungefähre Dauer in Minuten, wenn Sie beim Aufnehmen die Aufnahme wiederholt starten/stoppen, zoomen und das Gerät ein- und ausschalten. Die tatsächliche Betriebsdauer des Akkus ist unter Umständen kürzer.

Ungefähre Wiedergabedauer in Minuten bei einem vollständig geladenen Akku

Die Zahlen in Klammern “ ( ) ” geben die Betriebsdauer für einen normal geladenen Akku an.

Die Betriebsdauer des Akkus verkürzt sich, wenn Sie den Camcorder in einer kalten Umgebung benutzen.



Der Akku NP-500/510/710 ist für Ihren Camcorder nicht geeignet.

#### Hinweise

- Der mitgelieferte Akku ist nur wenig geladen.
- Einige der Akkutypen sind in Ihrem Land oder Ihrer Region unter Umständen nicht erhältlich.

## Etape 1 Préparation de la source d'alimentation

### Qu'est-ce qu'une batterie "InfoLITHIUM" ?

Une batterie "InfoLITHIUM" est une batterie au lithium qui échange des données sur la consommation de la batterie avec d'autres appareils vidéo compatibles. Ce caméscope est compatible avec la batterie rechargeable de type "InfoLITHIUM" (gamme L). Votre caméscope fonctionne uniquement avec une batterie de type "InfoLITHIUM". Les batteries "InfoLITHIUM" (gamme L) présentent l'indication  . "InfoLITHIUM" est une marque commerciale de Sony Corporation.

### Mise hors tension immédiate du caméscope

Même si la durée restante de batterie permet le fonctionnement du caméscope, rechargez-la complètement. La durée restante correcte est affichée.

### Raccordement à une prise murale

Si vous devez utiliser le caméscope pendant une période prolongée, raccordez-le à la prise murale en connectant l'adaptateur secteur.

- (1) Ouvrez le couvercle de la prise DC IN et raccordez l'adaptateur secteur à la prise DC IN, le repère ▲ de la fiche faisant face au panneau LCD.
- (2) Raccordez le cordon d'alimentation à l'adaptateur secteur.
- (3) Raccordez le cordon d'alimentation à une prise murale.

1

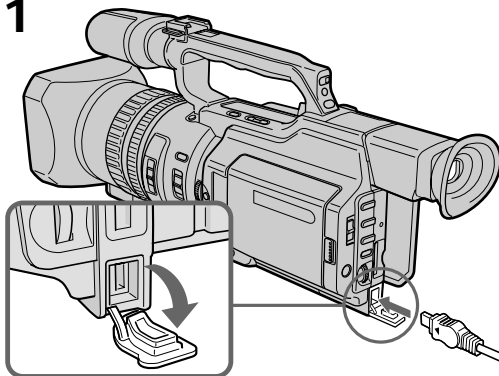

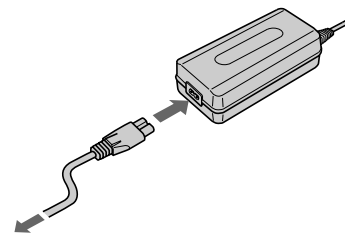

2



## Schritt 1 Stromversorgung

### Was ist ein "InfoLITHIUM"-Akku?

Ein "InfoLITHIUM" ist ein Lithium-Ionen-Akku, der Informationen z. B. über seinen Ladezustand an kompatible Videogeräte übermitteln kann. Dieses Gerät ist kompatibel mit "InfoLITHIUM"-Akkus der L-Serie. Dieser Camcorder arbeitet ausschließlich mit dem "InfoLITHIUM"-Akku. "InfoLITHIUM"-Akkus der L-Serie sind mit dem Zeichen   gekennzeichnet. "InfoLITHIUM" ist ein Warenzeichen der Sony Corporation.

### Wenn sich der Camcorder unvermittelt ausschaltet

Auch wenn die verbleibende Betriebsdauer des Akkus für den Betrieb ausreicht, laden Sie den Akku erneut vollständig auf. Die korrekte Restspiieldauer wird angezeigt.

### Anschließen an das Stromnetz

Wenn Sie den Camcorder längere Zeit benutzen wollen, empfiehlt es sich, den Camcorder über das Netzteil mit Netzstrom zu versorgen.

- (1) Öffnen Sie die Abdeckung der Buchse DC IN, und schließen Sie das Netzteil an die Buchse DC IN am Camcorder an. Dabei muß die Markierung ▲ des Steckers auf den LCD-Bildschirmträger weisen.
- (2) Schließen Sie das Netzkabel an das Netzteil an.
- (3) Schließen Sie das Netzkabel an die Netzsteckdose an.

## Etape 1 Préparation de la source d'alimentation

---

### Précautions

L'appareil est connecté à la source d'alimentation CA (secteur) tant qu'il est raccordé au secteur, même s'il est hors tension.

### Remarques

- Le cordon d'alimentation peut être remplacé uniquement dans un centre de service après-vente agréé.
- L'adaptateur secteur peut alimenter le caméscope même si la batterie rechargeable est connectée au caméscope.
- La prise DC IN est la source d'alimentation prioritaire. Cela signifie que la batterie rechargeable n'alimentera pas l'appareil si le cordon d'alimentation est raccordé à la prise DC IN, même s'il n'est pas raccordé à une prise murale.

### Utilisation de la batterie d'une voiture

Utilisez un chargeur/adaptateur CC Sony (non fourni).

## Schritt 1 Stromversorgung

---

### Achtung

Das Gerät bleibt auch in ausgeschaltetem Zustand mit dem Stromnetz verbunden, solange das Netzkabel mit der Netzsteckdose verbunden ist.

### Hinweise

- Das Netzkabel darf nur von einem autorisierten Kundendienst ausgetauscht werden.
- Das Netzteil versorgt das Gerät mit Strom, auch wenn der Akku am Camcorder angebracht ist.
- Die Buchse DC IN hat Priorität vor den anderen Stromquellen. Das bedeutet, daß der Camcorder nicht mit Strom vom Akku versorgt wird, wenn das Netzkabel an die Buchse DC IN angeschlossen ist, auch wenn das Netzkabel nicht in eine Netzsteckdose gesteckt wurde.

### Anschließen an eine Autobatterie

Verwenden Sie Gleichstromadapter/Ladegeräte von Sony (nicht mitgeliefert).

## Etape 2 Insertion d'une cassette

- (1) Installez la source d'alimentation.
- (2) Tout en appuyant sur le petit bouton bleu du commutateur EJECT, faites glisser celui-ci dans le sens de la flèche. Une fois le couvercle de la cassette ouvert, le compartiment de la cassette s'ouvre automatiquement.
- (3) Poussez la partie centrale de l'arrière de la cassette pour l'insérer. Introduisez la cassette bien droite et profondément dans le compartiment à cassette, la fenêtre vers vous et l'onglet de protection vers le haut.
- (4) Fermez le compartiment à cassette en appuyant sur le repère PUSH de ce dernier.
- (5) Fermez le couvercle de la cassette en appuyant sur le bouton PUSH du couvercle.

## Schritt 2 Einlegen einer Kassette

- (1) Schließen Sie die Stromquelle an.
- (2) Halten Sie die kleine, blaue Taste am Schalter EJECT gedrückt, und schieben Sie diesen in Pfeilrichtung. Nach dem Öffnen des Kassettenfachdeckels öffnet sich das Kassettenfach automatisch.
- (3) Legen Sie die Kassette ein, und drücken Sie auf die Mitte des Kassettenrückens. Schieben Sie die Kassette gerade und so weit wie möglich so in das Kassettenfach ein, daß das Fenster nach außen und die Überspielschutzlasche nach oben weist.
- (4) Schließen Sie das Kassettenfach, indem Sie auf die Markierung PUSH am Kassettenfach drücken.
- (5) Schließen Sie den Kassettenfachdeckel, bis er mit einem Klicken einrastet, indem Sie auf die Markierung PUSH am Kassettenfachdeckel drücken.

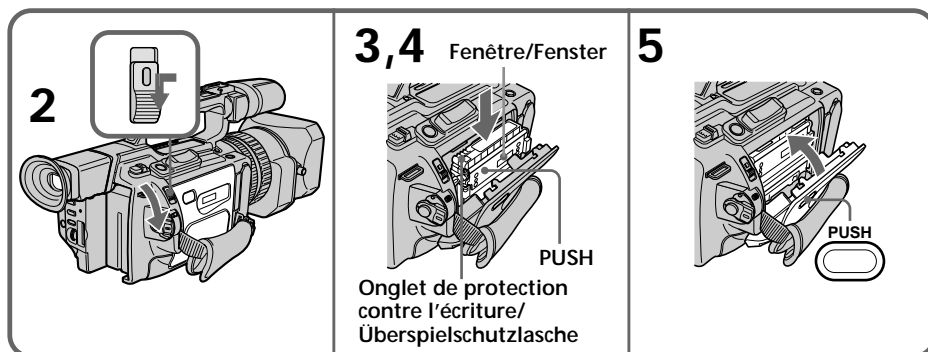

### Pour éjecter une cassette

Suivez la procédure ci-dessus et, à l'étape 3, enlevez la cassette.

### Remarque

Le compartiment de la cassette ne se fermera pas si vous appuyez à un endroit du couvercle autre que le bouton PUSH.

### So lassen Sie die Kassette auswerfen

Gehen Sie wie oben erläutert vor, und nehmen Sie in Schritt 3 die Kassette heraus.

### Hinweis

Der Kassettenfachdeckel schließt sich nicht, wenn Sie auf eine andere Stelle des Deckels drücken als auf die Taste PUSH.

## Etape 2 Insertion d'une cassette

### Utilisation d'une minicassette DV avec mémoire de cassette

Lisez les instructions concernant la mémoire de cassette afin d'utiliser correctement cette fonction (p. 210).

### Pour éviter un effacement accidentel

Faites glisser l'onglet de protection de la cassette vers la position de protection.

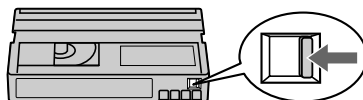

### La dragonne empêche l'ouverture complète du couvercle de la cassette

Ajustez la longueur de la dragonne (p. 249).

### L'indicateur clignote après l'insertion de la cassette

Appuyez à nouveau sur le bouton PUSH pour fermer le couvercle.

## Schritt 2 Einlegen einer Kassette

### Bei Mini-DV-Kassetten mit Kassettenspeicher

Lesen Sie die Hinweise zum Kassettenspeicher, damit Sie diese Funktion richtig einsetzen können (S. 210).

### So verhindern Sie das versehentliche

### Löschen von Aufnahmen

Verschieben Sie die Überspielschutzlasche an der Kassette in die Überspielschutzposition.

### Wenn sich der Kassettenfachdeckel wegen des Griffbands nicht vollständig öffnen lässt

Stellen Sie die Länge des Griffbandes ein (S. 249).

### Wenn bei eingelegter Kassette blinkt

Drücken Sie erneut die Taste PUSH, um den Deckel fest zu schließen.

## Prise de vues

La mise au point est automatique sur ce caméscope.

- (1) Enlevez le bouchon de l'objectif et tirez sur la sangle pour l'attacher.
  - (2) Installez la source d'alimentation et insérez une cassette. Pour plus d'informations, reportez-vous aux sections "Etape 1" et "Etape 2" (p. 13 à 21).
  - (3) Réglez le commutateur POWER sur CAMERA tout en appuyant sur le petit bouton vert. Le caméscope entre en mode de veille.
  - (4) Faites glisser le bouton OPEN dans le sens du repère ► pour ouvrir le panneau LCD. L'image s'affiche sur l'écran LCD et disparaît de l'écran du viseur.
  - (5) Appuyez sur START/STOP. Le caméscope commence à enregistrer. L'indicateur "REC" apparaît. Les voyants d'enregistrement à l'avant et à l'arrière du caméscope s'allument. Pour arrêter l'enregistrement, appuyez à nouveau sur START/STOP.
- Vous pouvez utiliser le bouton REC START/STOP situé à l'avant au lieu du bouton START/STOP à l'arrière.

Voyants d'enregistrement de la caméra/  
Kameraaufnahmeanzeigen

Microphone/  
Mikrofon

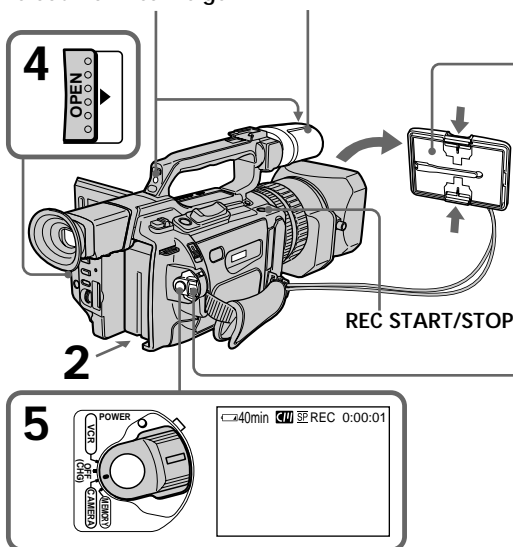

## Aufnahme

Der Camcorder stellt das Bild automatisch scharf (Autofokus).

- (1) Nehmen Sie die Schutzkappe ab, und ziehen Sie zum Befestigen den Riemen der Schutzkappe durch die Halterung.
- (2) Schließen Sie die Stromquelle an, und legen Sie eine Kassette ein. Weitere Informationen finden Sie unter "Schritt 1" und "Schritt 2" (S. 13 bis 21).
- (3) Halten Sie die kleine, grüne Taste gedrückt, und stellen Sie den Schalter POWER auf CAMERA. Der Camcorder befindet sich nun im Bereitschaftsmodus.
- (4) Schieben Sie OPEN in Richtung der Markierung ►, um den LCD-Bildschirmträger aufzuklappen. Das Bild, das Sie aufnehmen, wird nun auf dem LCD-Bildschirm angezeigt und im Sucher ausgeblendet.
- (5) Drücken Sie START/STOP. Der Camcorder startet die Aufnahme. Die Anzeige "REC" erscheint. Die Kameraaufnahmeanzeigen an der Vorder- und Rückseite des Camcorders leuchten auf. Zum Stoppen der Aufnahme drücken Sie erneut START/STOP. Sie können auch REC START/STOP an der Vorderseite statt START/STOP an der Rückseite verwenden.

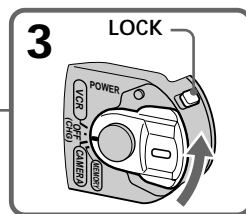
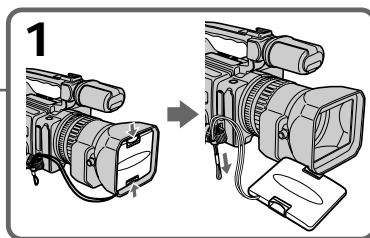

## Prise de vues

Si l'indicateur ND1 ou ND2 clignote sur l'écran LCD ou dans le viseur

Le filtre ND est requis. Réglez le sélecteur ND FILTER sur 1 ou 2. Toutefois, si vous modifiez la position durant l'enregistrement, la luminosité de l'image peut varier ou des parasites sonores peuvent apparaître. Il ne s'agit pas d'un dysfonctionnement. Nous vous recommandons de vérifier la position du sélecteur ND FILTER avant de commencer de filmer. Voir la section "Utilisation du filtre ND", à la page 65.

### Remarques

- Attachez fermement la dragonne.
- Ne touchez pas le microphone durant l'enregistrement.

### Remarque sur le mode d'enregistrement

Ce caméscope enregistre et lit les cassettes en modes SP (normal) et LP (longue durée). Sélectionnez SP ou LP dans les réglages de menu. Le mode LP offre une durée d'enregistrement une fois et demi supérieure à celle du mode SP.

Lorsque vous enregistrez une cassette en mode LP sur ce caméscope, nous vous recommandons de lire également cette cassette sur ce caméscope.

### Remarque sur le commutateur LOCK

Lorsque vous faites glisser le commutateur LOCK vers la gauche, le commutateur POWER ne peut plus être réglé accidentellement sur MEMORY. Par défaut, le commutateur LOCK est positionné sur la droite. Il est recommandé de régler le commutateur LOCK en position gauche lors de l'enregistrement sur une minicassette DV cassette.

### Remarque sur le mode progressif

Si vous envisagez d'utiliser les images sur un ordinateur ou de les lire en tant qu'images fixes, nous recommandons de régler PROG. SCAN sur ON dans les réglages de menu avant d'effectuer une prise de vue (p. 50). La qualité des images peut être améliorée dans ce mode mais, si vous filmez un sujet en déplacement, l'image risque de vaciller lors de sa lecture.

## Aufnahme

Wenn die Anzeige ND1 oder ND2 auf dem LCD-Bildschirm oder im Sucher blinkt In diesem Fall ist der ND-Filter erforderlich. Stellen Sie den Wählschalter ND FILTER auf 1 oder 2. Wenn Sie den Schalter jedoch während der Aufnahme verstellen, kann sich die Helligkeit des Bildes ändern, oder Tonstörungen können auftreten. Dies ist keine Fehlfunktion. Es empfiehlt sich, die Position des Wählschalters ND FILTER vor dem Aufnehmen zu überprüfen. Schlagen Sie dazu unter "Der ND-Filter" auf Seite 65 nach.

### Hinweise

- Ziehen Sie das Griffband fest an.
- Berühren Sie während der Aufnahme nicht das Mikrofon.

### Hinweis zum Aufnahmemodus

Mit diesem Camcorder können Sie im SP- (Standard Play - Standardwiedergabe) und im LP-Modus (Long Play - Langzeitwiedergabe) aufnehmen und wiedergeben. Wählen Sie dazu SP bzw. LP in den Menüeinstellungen aus. Im LP-Modus können Sie 1,5mal so lange aufnehmen wie im SP-Modus.

Wenn Sie eine Kassette im LP-Modus auf Ihrem Camcorder aufnehmen, empfiehlt es sich, die Kassette auch auf diesem Camcorder wiederzugeben.

### Hinweis zum Schalter LOCK

Wenn Sie den Schalter LOCK nach links schieben, läßt sich der Schalter POWER nicht mehr versehentlich auf MEMORY stellen. Standardmäßig ist der Schalter LOCK auf die rechte Position eingestellt. Es empfiehlt sich, den Schalter LOCK nach links zu schieben, wenn Sie auf eine Mini-DV-Kassette aufnehmen.

### Hinweis zum Progressivmodus

Wenn Sie Bilder auf einem PC bearbeiten oder als Standbilder anzeigen lassen wollen, empfiehlt es sich, vor dem Aufnehmen die Option PROG. SCAN in den Menüeinstellungen auf ON zu setzen (S. 50). In diesem Modus kann sich die Bildqualität verbessern. Wenn Sie jedoch ein bewegtes Objekt aufnehmen, zittert das Bild unter Umständen bei der Wiedergabe.

## Prise de vues

---

### Activation de transitions régulières

Vous pouvez assurer une transition régulière entre la dernière scène enregistrée et la suivante si vous n'éjectez pas la cassette, même si vous mettez le caméscope hors tension. Toutefois, lorsque vous utilisez une bande avec mémoire de cassette, vous pouvez assurer une transition régulière même après avoir éjecté la cassette si vous utilisez la fonction de recherche de fin (p. 36).

Cependant, vérifiez les points suivants :

- Avant de changer la batterie rechargeable, réglez le commutateur POWER sur OFF (CHG).
- Ne mélangez pas des enregistrements dans les modes SP et LP sur la même cassette.

### Remarque sur la transition d'une cassette

L'image lue peut être déformée ou le code temporel peut ne pas être écrit correctement entre des scènes lorsque :

- Vous changez le mode d'enregistrement (SP/LP).
- Vous enregistrez dans le mode LP.

### Si vous laissez le caméscope en mode de veille pendant cinq minutes avec une cassette insérée

Le caméscope s'éteint automatiquement. Ceci permet d'économiser l'énergie de la batterie et d'empêcher l'usure de la bande. Pour revenir en mode de veille, réglez le commutateur POWER sur OFF (CHG) et à nouveau sur CAMERA. Lorsqu'aucune cassette n'est insérée, le caméscope ne s'éteint pas.

## Aufnahme

---

### So erzielen Sie störungsfreie Szenenwechsel

Wenn Sie die Kassette nicht zwischendurch auswerfen lassen, ist der Übergang zwischen der letzten aufgenommenen Szene und der nächsten Szene störungsfrei, selbst wenn Sie den Camcorder ausschalten. Bei einer Kassette mit Kassettenspeicher sind die Übergänge auch dann noch störungsfrei, wenn Sie die Kassette zwischendurch auswerfen lassen, sofern Sie die Aufnahmeendesuchfunktion benutzen (S. 36).

Beachten Sie jedoch folgendes:

- Wenn Sie den Akku wechseln, stellen Sie den Schalter POWER auf OFF (CHG).
- Mischen Sie nicht Aufnahmen im SP-Modus und im LP-Modus auf ein und derselben Kassette.

### Hinweis zu Bandübergängen

Bei Szenenwechseln ist in folgenden Fällen möglicherweise das Wiedergabebild verzerrt, oder der Zeitcode wird nicht korrekt aufgezeichnet:

- Sie wechseln den Aufnahmemodus (SP/LP).
- Sie nehmen im LP-Modus auf.

### Wenn sich der Camcorder bei eingelegter Kassette fünf Minuten im Bereitschaftsmodus befindet

Der Camcorder schaltet sich automatisch aus. Dadurch sollen Band und Akku geschont werden. Wenn Sie wieder in den Bereitschaftsmodus schalten wollen, stellen Sie den Schalter POWER auf OFF (CHG) und dann wieder auf CAMERA. Wenn keine Kassette eingelegt ist, schaltet sich der Camcorder nicht aus.



## Prise de vues

### Réglage de l'écran LCD

Le panneau LCD s'ouvre de 90 degrés et bascule d'environ 90 degrés du côté du viseur et d'environ 180 degrés du côté de l'objectif. Si vous tournez le panneau LCD dans le sens opposé en mode de veille ou d'enregistrement, l'indicateur ☺ apparaît sur l'écran LCD et dans le viseur (mode Miroir).

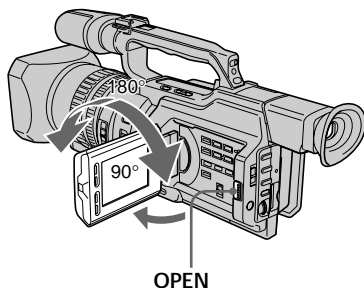

Pour fermer le panneau LCD, mettez-le d'abord à la verticale et, après le déclic, rabattez-le contre le caméscope.

#### Remarque

Lors de l'ouverture du panneau LCD, le viseur s'éteint automatiquement, sauf lorsque le panneau LCD est tourné ou lorsque le caméscope est en mode Miroir.

Si vous utilisez l'écran LCD à l'extérieur au soleil

Le contenu de l'écran LCD peut être difficilement visible. Dans ce cas, il est préférable d'utiliser le viseur.

Lorsque vous ajustez l'angle du panneau LCD

Vérifiez que le panneau LCD est ouvert à 90 degrés.

## Aufnahme

### Einstellen des LCD-Bildschirms

Der LCD-Bildschirmträger läßt sich um 90 Grad aufklappen und um ca. 90 Grad zur Sucherseite und um ca. 180 Grad zur Objektivseite hin drehen.

Wenn Sie den LCD-Bildschirmträger im Bereitschafts- oder Aufnahmemodus umdrehen, so daß er auf die andere Seite weist, erscheint die Anzeige ☺ auf dem LCD-Bildschirm und im Sucher (Spiegelmodus).

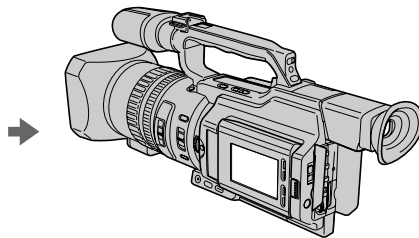

Wenn Sie den LCD-Bildschirmträger zuklappen wollen, stellen Sie ihn vertikal, und drücken Sie ihn gegen das Camcordergehäuse, bis er mit einem Klicken einrastet.

#### Hinweis

Wenn Sie den LCD-Bildschirmträger aufklappen, schaltet sich der Sucher automatisch aus. Er schaltet sich allerdings nicht aus, wenn Sie den LCD-Bildschirmträger umdrehen oder der Camcorder sich im Spiegelmodus befindet.

Wenn Sie den LCD-Bildschirm im Freien in direktem Sonnenlicht benutzen

In diesem Fall kann es vorkommen, daß das Licht blendet und das Bild auf dem LCD-Bildschirm deshalb schlecht zu sehen ist. Es empfiehlt sich daher, den Sucher zu verwenden.

Wenn Sie den LCD-Bildschirmträger auf den gewünschten Winkel einstellen

Achten Sie darauf, daß der LCD-Bildschirmträger um 90 Grad aufgeklappt ist.

## Prise de vues

Utilisation de l'écran LCD et du viseur pendant la prise de vues

La durée d'utilisation de la batterie sera légèrement inférieure à celle lors de l'utilisation du viseur uniquement.

### Images en mode Miroir

L'image qui apparaît sur l'écran LCD est une image miroir mais elle est enregistrée normalement.

### Pendant l'enregistrement en mode Miroir

La touche ZERO SET MEMORY de la télécommande ne fonctionne pas.

### Indicateurs en mode Miroir

L'indicateur STBY est représenté par ●■■ et l'indicateur REC par ●. Certains autres indicateurs sont inversés et d'autres n'apparaissent pas. Toutefois, si vous fermez le panneau LCD alors que l'écran LCD est retourné, les indicateurs apparaissent normalement.

## Réglage de la luminosité de l'écran LCD

Pour régler la luminosité de l'écran LCD, appuyez sur les boutons + ou - de LCD BRIGHT.

La durée de vie de la batterie est plus longue lorsque le panneau LCD est fermé. Utilisez le viseur au lieu de l'écran LCD pour économiser l'énergie de la batterie.

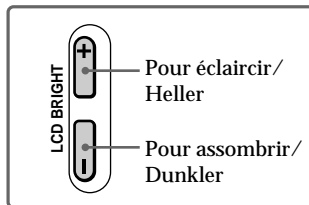

## Aufnahme

Wenn Sie beim Aufnehmen den LCD-Bildschirm und den Sucher verwenden

Wenn Sie den LCD-Bildschirm und den Sucher verwenden, ist die Betriebsdauer des Akkus etwas kürzer, als wenn Sie nur den Sucher verwenden.

### Angezeigte Bilder im Spiegelmodus

Das Bild auf dem LCD-Bildschirm ist ein Spiegelbild. Aufgenommen wird es jedoch normal.

### Während der Aufnahme im Spiegelmodus

Die Taste ZERO SET MEMORY auf der Fernbedienung funktioniert nicht.

### Anzeigen im Spiegelmodus

Die Anzeige STBY erscheint als ●■■ und REC als ●. Andere Anzeigen erscheinen spiegelverkehrt, und einige werden gar nicht angezeigt. Wenn Sie den LCD-Bildschirmträger mit dem umgedrehten LCD-Bildschirm jedoch schließen, erscheinen die Anzeigen normal.

## Einstellen der Helligkeit des LCD-Bildschirms

Zum Einstellen der Helligkeit des LCD-Bildschirms drücken Sie LCD BRIGHT + oder -.

Die Betriebsdauer des Akkus ist länger, wenn der LCD-Bildschirmträger zugeklappt ist. Verwenden Sie den Sucher anstatt des LCD-Bildschirms, wenn Sie den Stromverbrauch des Geräts verringern möchten.

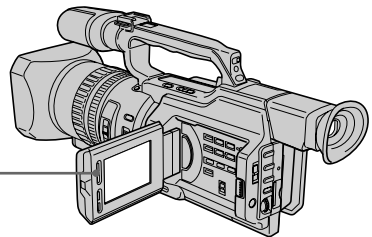

## Prise de vues

### Rétro-éclairage de l'écran LCD

Vous pouvez changer la luminosité du rétro-éclairage. Sélectionnez LCD B.L. dans les réglages de menu (p. 154).

Même si vous réglez l'écran LCD à l'aide des boutons LCD BRIGHT +/- ou des éléments LCD B.L. et LCD COLOUR des réglages de menu

L'image enregistrée n'est pas affectée.

## Enregistrement dans une position basse

Vous pouvez enregistrer dans une position basse afin d'obtenir un angle particulier.

Relevez le viseur ou faites pivoter le panneau LCD, l'écran étant orienté vers le haut à partir d'une position basse. Dans ce cas, il convient d'utiliser le bouton REC START/STOP situé à l'avant ou à l'arrière du caméscope.

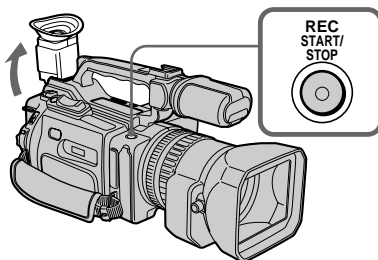

## Après l'enregistrement

- (1) Réglez le commutateur POWER sur OFF (CHG).
- (2) Refermez le panneau LCD.
- (3) Ejectez la cassette.
- (4) Retirez la batterie rechargeable.

## Aufnahme

### Hinweis zur Hintergrundbeleuchtung für den LCD-Bildschirm

Sie können die Helligkeit der Hintergrundbeleuchtung ändern. Wählen Sie LCD B.L. in den Menüeinstellungen (S. 154).

Hinweis zum Einstellen der Helligkeit des LCD-Bildschirms mit den Tasten LCD BRIGHT +/- oder der Optionen LCD B.L. und LCD COLOUR in den Menüeinstellungen  
Diese Einstellungen beeinflussen das aufgenommene Bild nicht.

## Aufnehmen aus einer niedrigen Position

Sie können aus einer extremen Position von unten (aus der Froschperspektive) aufnehmen und auf diese Weise interessante Wirkungen erzielen. Klappen Sie den Sucher nach oben, oder drehen Sie den LCD-Bildschirmträger, so daß der Bildschirm nach oben weist, um aus einer niedrigen Position aufzunehmen. In diesem Fall ist es bequemer, die Taste REC START/STOP an der Vorderseite des Camcorders zu benutzen.

## Nach dem Aufnehmen

- (1) Stellen Sie den Schalter POWER auf OFF (CHG).
- (2) Klappen Sie den LCD-Bildschirmträger zu.
- (3) Lassen Sie die Kassette auswerfen.
- (4) Nehmen Sie den Akku ab.

## Prise de vues

### Réglage du viseur

Si vous filmez avec le panneau LCD fermé, regardez l'image dans le viseur. Réglez l'oculaire à votre vue de sorte que les indicateurs soient bien nets dans le viseur.

Relevez le viseur et déplacez le levier de réglage dioptrique.

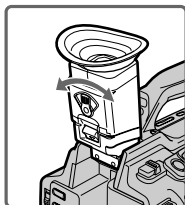

Pour régler la luminosité de l'écran du viseur, utilisez l'option VF B.L. des réglages de menu (p. 154).

Même si vous réglez le rétro-éclairage de l'écran du viseur

L'image enregistrée n'est pas affectée.

Lorsque la luminosité est trop intense lors de la prise de vues

Utilisez le grand œilleton fourni. Fixez-le au caméscope en étirant légèrement les angles.

Vous pouvez le fixer avec la partie large qu'il présente à gauche et à droite.

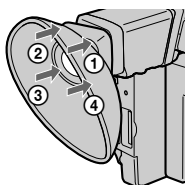

## Aufnahme

### Einstellen des Suchers

Wenn Sie bei geschlossenem LCD-Bildschirmträger aufnehmen, kontrollieren Sie das Bild bei der Aufnahme durch den Sucher. Stellen Sie das Sucherobjektiv ein, bis die Anzeigen im Sucher scharf eingestellt sind.

Klappen Sie den Sucher nach oben, und bewegen Sie den Einstellhebel des Suchers.

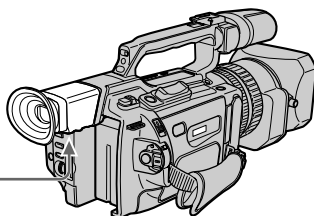

Die Helligkeit im Sucher können Sie mit der Option VF B.L. in den Menüeinstellungen einstellen (S. 154).

Hinweis zum Einstellen der Helligkeit im Sucher

Diese Einstellung beeinflusst das aufgenommene Bild nicht.

Beim Aufnehmen in sehr heller Umgebung

Verwenden Sie bitte das mitgelieferte große Okular. Setzen Sie es auf den Camcorder, indem Sie etwas an den Ecken ziehen. Sie können es so anbringen, daß sich die längeren Seiten links und rechts befinden.

## Prise de vues

### Utilisation du zoom

#### Zoom avec le levier de zoom

Déplacez légèrement le levier de zoom pour un zoom lent et déplacez-le plus vite pour un zoom rapide.

Utilisez le zoom avec parcimonie pour obtenir des films d'aspect professionnel.

Côté "T" : téléobjectif (le sujet se rapproche)

Côté "W" : grand angle (le sujet s'éloigne)

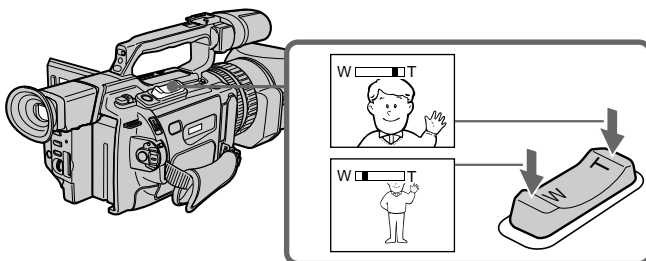

#### Pour filmer un sujet se trouvant à proximité

Si vous n'obtenez pas une image nette, poussez le levier de zoom vers "W" jusqu'à ce que l'image soit nette. Vous pouvez filmer un sujet se trouvant à une distance d'environ 80 cm (2 5/8 pieds) de la surface de l'objectif en position téléobjectif, ou à une distance d'environ 1 cm (1/2 pouce) en position grand angle.

## Aufnahme

### Der Zoom

#### So zoomen Sie mit dem Zoom-Hebel

Drücken Sie den Motorzoom-Hebel für einen langsamen Zoom nur leicht. Für einen schnelleren Zoom drücken Sie den Hebel fester.

Setzen Sie den Zoom sparsam ein. Andernfalls wirken Ihre Aufnahmen leicht unprofessionell.

"T"-Seite: Telebereich (Motiv erscheint näher)

"W"-Seite: Weitwinkelbereich (Motiv erscheint weiter entfernt)

#### Nahaufnahmen

Wenn Sie das Bild nicht scharfstellen können, drücken Sie die "W"-Seite des Motorzoom-Hebels, bis das Bild scharf ist. In der Teleposition muß das Motiv mindestens 80 cm von der Objektivoberfläche entfernt sein, in der Weitwinkelposition ca. 1 cm.

## Prise de vues

### Zoom avec la bague de zoom

La bague de zoom permet de commander le zoom à la vitesse de votre choix et d'effectuer des réglages.

Durant l'enregistrement, tournez la bague de zoom sur la vitesse souhaitée.

## Aufnahme

### So zoomen Sie mit dem Zoom-Ring

Mit dem Zoom-Ring können Sie den Zoom in der gewünschten Geschwindigkeit steuern und Feineinstellungen vornehmen.

Drehen Sie den Zoom-Ring während der Aufnahme in der gewünschten Geschwindigkeit.

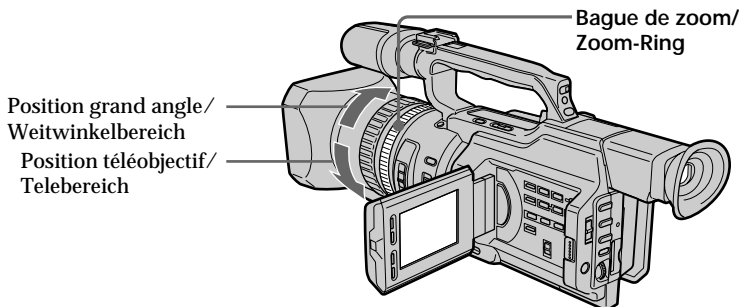

### Remarque

Si vous tournez la bague de zoom rapidement, le zoom peut ne pas répondre à la bague. Faites pivoter la bague de zoom à la vitesse appropriée.

### Hinweis

Wenn Sie den Zoom-Ring sehr schnell drehen, reagiert der Zoom unter Umständen nicht darauf.

Drehen Sie den Zoom-Ring in angemessener Geschwindigkeit.

### Utilisation du zoom numérique – Zoom supérieur à 12×

Un zoom supérieur à 12× est réalisé numériquement si vous réglez D ZOOM sur 24× ou 48× dans les réglages de menu. Par défaut, la fonction de zoom numérique est réglée sur OFF (p. 154). L'utilisation de cette fonction réduit la qualité de l'image.

### Der digitale Zoom – mehr als 12facher Zoom

Ein mehr als 12facher Zoom wird digital ausgeführt, wenn Sie D ZOOM in den Menüeinstellungen auf 24× oder 48× setzen. Standardmäßig ist der digitale Zoom auf OFF gesetzt (S. 154). Wenn Sie den digitalen Zoom benutzen, verschlechtert sich die Bildqualität.

La portion droite de la barre indique la zone de zoom numérique.

La zone de zoom numérique apparaît lorsque vous réglez D ZOOM sur 24× ou 48×./

Die rechte Seite des Balkens gibt den digitalen Zoom-Bereich an.

Der digitale Zoom-Bereich erscheint, wenn Sie D ZOOM auf 24× oder 48× setzen.

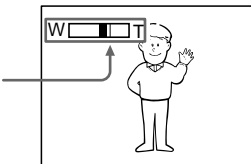

## Prise de vues

Vous ne pouvez pas utiliser le zoom numérique :

- Lorsque vous réglez PROG. SCAN sur ON dans les réglages de menu (p. 154).
- Lorsque le commutateur POWER est réglé sur MEMORY.

## Indicateurs affichés pendant l'enregistrement

Ces indicateurs ne sont pas enregistrés sur la bande.

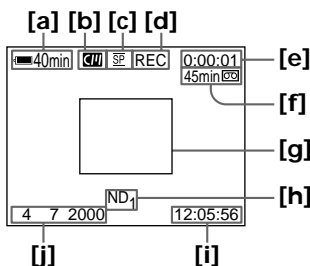

- [a] Indicateur de durée restante de la batterie**  
Il s'affiche quelques instants après la mise sous tension.
- [b] Indicateur de mémoire de cassette**  
Il apparaît quand vous utilisez une bande avec mémoire de cassette.
- [c] Indicateur de mode d'enregistrement**
- [d] Indicateur d'attente/enregistrement (STBY/REC)**
- [e] Indicateur de code temporel/compteur de bande**
- [f] Indicateur de longueur de bande restante**  
Ceci apparaît après l'insertion de la cassette.
- [g] Cadre de guidage**
- [h] Indicateur de filtre ND**  
Il clignote lorsque le sélecteur ND FILTER doit être réglé. Une fois le sélecteur ND FILTER réglé, la position de ND FILTER est indiquée. (Lorsque la position ND OFF est sélectionnée, l'indication disparaît.)
- [i] Indicateur de l'heure**  
L'heure est affichée pendant cinq secondes après le réglage du commutateur POWER sur CAMERA ou MEMORY.
- [j] Indicateur de la date**  
La date s'affiche pendant cinq secondes après le réglage du commutateur POWER sur CAMERA ou MEMORY.

## Aufnahme

In folgenden Fällen können Sie den digitalen Zoom nicht einsetzen:

- Wenn Sie PROG. SCAN in den Menüeinstellungen auf ON setzen (S. 154).
- Wenn der Schalter POWER auf MEMORY steht.

## Anzeigen beim Aufnehmen

Die Anzeigen werden nicht auf Band aufgenommen.

- [a] Restladungsanzeige**  
Erscheint, wenn Sie das Gerät einschalten und etwas warten.
- [b] Anzeige für Kassettenspeicher**  
Erscheint bei einer Kassette mit Kassettenspeicher.
- [c] Aufnahme-modusanzeige**
- [d] Anzeige STBY/REC**
- [e] Zeitcodeanzeige/Bandzähler**
- [f] Bandrestanzeige**  
Erscheint nach dem Einlegen einer Kassette.
- [g] Hilfsrahmen**
- [h] Anzeige für ND-Filter**  
Blinkt, wenn der Wählschalter ND FILTER eingestellt werden muß. Wenn Sie den Wählschalter ND FILTER eingestellt haben, wird die ausgewählte Position von ND FILTER angezeigt. Wenn die Position ND OFF ausgewählt wird, wird die Anzeige ausgeblendet.
- [i] Zeitanzeige**  
Die Uhrzeit erscheint etwa fünf Sekunden, nachdem der Schalter POWER auf CAMERA oder MEMORY gesetzt wird.
- [j] Datumsanzeige**  
Das Datum erscheint etwa fünf Sekunden, nachdem der Schalter POWER auf CAMERA oder MEMORY gesetzt wird.

## Prise de vues

### Code temporel

Le code temporel indique la durée d'enregistrement ou de lecture, "0:00:00" (heures : minutes : secondes) en mode CAMERA et "0:00:00:00" (heures : minutes : secondes : images) en mode VCR. Vous ne pouvez pas réécrire le code temporel uniquement.

**Indicateur de longueur de bande restante**  
L'indicateur peut ne pas être précis selon la cassette utilisée.

### Remarque sur la date d'enregistrement

La date d'enregistrement ne s'affiche pas pendant la prise de vues, mais elle est automatiquement enregistrée sur la bande. Vous pouvez vérifier la date/l'heure d'enregistrement en mode de lecture en appuyant sur DATA CODE.

## Prise de vues de sujets à contre-jour (BACK LIGHT)

Utilisez la fonction de compensation de contre-jour pour filmer un sujet se trouvant devant une source de lumière ou un sujet devant un arrière-plan de couleur claire.

En mode de veille, d'enregistrement ou de mémoire, appuyez sur BACK LIGHT. L'indicateur  apparaît sur l'écran LCD ou dans le viseur.

Appuyez une nouvelle fois sur BACK LIGHT pour désactiver la fonction.

## Aufnahme

### Zeitcode

Der Zeitcode gibt die Aufnahme- oder Wiedergabedauer an: "0:00:00" (Stunden : Minuten : Sekunden) im Modus CAMERA und "0:00:00:00" (Stunden : Minuten : Sekunden : Vollbilder) im Modus VCR. Der Zeitcode allein läßt sich später nicht ändern.

### Bandrestanzeige

Je nach Band ist die Anzeige möglicherweise nicht präzise.

### Hinweis zum Aufnahmedatum bzw. zur Aufnahmeuhrzeit

Das Aufnahmedatum bzw. die Aufnahmeuhrzeit wird während der Aufnahme nicht angezeigt, jedoch automatisch auf das Band aufgezeichnet. Sie können während der Wiedergabe Aufnahmedatum/-uhrzeit mit der Taste DATA CODE anzeigen lassen.

## Gegenlichtaufnahmen (BACK LIGHT)

Für den Fall, daß sich bei einer Aufnahme die Lichtquelle hinter dem Motiv befindet oder der Hintergrund sehr hell ist, steht die Gegenlichtfunktion zur Verfügung.

Drücken Sie BACK LIGHT im Bereitschafts-, Aufnahme- oder Speichermodus.

Die Anzeige  erscheint auf dem LCD-Bildschirm oder im Sucher.

Zum Beenden der Funktion drücken Sie erneut BACK LIGHT.

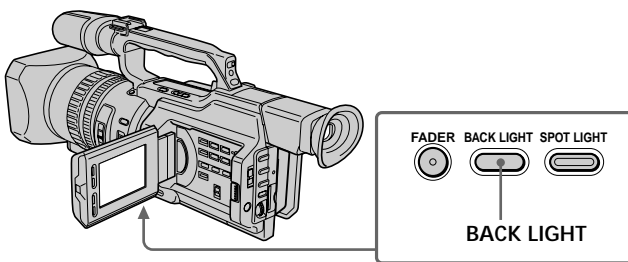



## Prise de vues

Si vous appuyez sur l'un des boutons suivants lorsque vous utilisez la fonction de rétro-éclairage

La fonction de rétro-éclairage est annulée.

- SPOT LIGHT
- EXPOSURE

Lorsque vous réglez l'exposition manuellement

Vous ne pouvez pas utiliser la fonction de compensation de contre-jour.

## Utilisation de la fonction de projecteur

Cette fonction diminue l'aspect extrêmement blanc des visages des sujets comme, par exemple, lors de la prise de vues de sujets éclairés par une lumière forte comme au théâtre.

Dans le mode de veille, d'enregistrement ou de mémoire, appuyez sur SPOT LIGHT.

L'indicateur  apparaît sur l'écran LCD ou dans le viseur.

Appuyez une nouvelle fois sur SPOT LIGHT pour annuler la fonction.

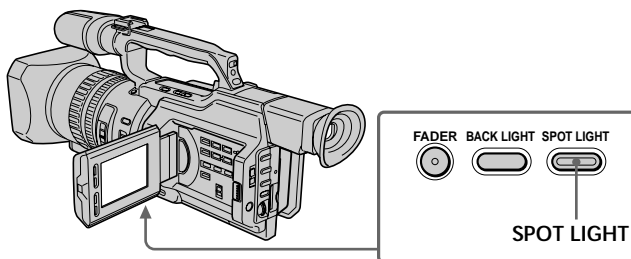

Si vous appuyez sur l'un des boutons suivants lorsque vous utilisez la fonction de projecteur

La fonction de projecteur est annulée.

- BACK LIGHT
- EXPOSURE

Lorsque vous réglez l'exposition manuellement

Vous ne pouvez pas utiliser la fonction de projecteur.

Vous ne pouvez pas utiliser le mode Projecteur lorsque vous êtes dans les configurations suivantes :

- Vitesse d'obturation sur 1/25 ou une valeur inférieure
- Vieux film
- Mode lux faible de la fonction PROGRAM AE

## Aufnahme

Wenn Sie die Gegenlichtfunktion benutzen und eine der folgenden Tasten drücken  
Die Gegenlichtfunktion wird beendet.

- SPOT LIGHT
- EXPOSURE

Wenn Sie die Belichtung manuell einstellen  
In diesem Fall können Sie die Gegenlichtfunktion nicht verwenden.

## Die Spotlichtfunktion

Mit dieser Funktion wird verhindert, daß beispielsweise Gesichter übermäßig blaß erscheinen, wenn z. B. im Theater hell erleuchtete Motive aufgenommen werden. Drücken Sie SPOT LIGHT im Bereitschafts-, Aufnahme- oder Speichermodus.

Die Anzeige  erscheint auf dem LCD-Bildschirm oder im Sucher.

Zum Beenden der Funktion drücken Sie erneut SPOT LIGHT.

Wenn Sie die Spotlichtfunktion benutzen und eine der folgenden Tasten drücken  
Die Spotlichtfunktion wird beendet.

- BACK LIGHT
- EXPOSURE

Wenn Sie die Belichtung manuell einstellen  
In diesem Fall können Sie die Spotlichtfunktion nicht verwenden.



Den Spotlichtmodus können Sie bei folgenden Einstellungen nicht benutzen:

- Verschlusszeitwert von 1/25 oder weniger
- Old Movie
- PROGRAM AE-Modus für schwache Beleuchtung

## Prise de vues

### Enregistrement avec le déclencheur automatique

Vous pouvez filmer avec le déclencheur automatique. Ce mode est utile lorsque vous souhaitez vous filmer vous-même. Vous pouvez également utiliser la télécommande.

(1) En mode de veille, appuyez sur  (déclencheur automatique). L'indicateur  (déclencheur automatique) apparaît sur l'écran LCD ou dans le viseur.

(2) Appuyez sur START/STOP.

Le compte à rebours commence à partir de 10 en émettant des signaux sonores. Pendant les deux dernières secondes du compte à rebours, les signaux sonores retentissent plus rapidement, puis l'enregistrement commence automatiquement.

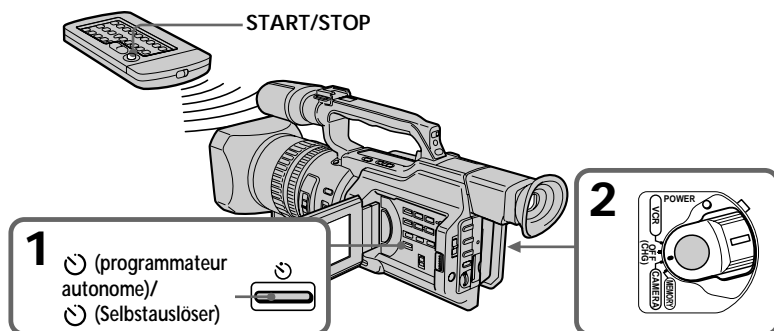

### Pour arrêter le déclencheur automatique avant l'enregistrement

Appuyez à nouveau sur START/STOP. Utilisez la télécommande pour cette opération.



### Pour enregistrer des images fixes sur une bande à l'aide du déclencheur automatique

Appuyez sur PHOTO à l'étape 2 (p. 48).

## Aufnahme

### Selbstauslöseraufnahmen

Sie können Aufnahmen mit dem Selbstauslöser starten. Diese Aufnahmefunktion ist nützlich, wenn Sie sich beispielsweise selbst aufnehmen wollen. Sie können auch die Fernbedienung benutzen.

(1) Drücken Sie  (Selbstauslöser) im Bereitschaftsmodus. Die Anzeige  (Selbstauslöser) erscheint auf dem LCD-Bildschirm oder im Sucher.

(2) Drücken Sie START/STOP. Der Selbstauslöser zählt mit einem Signalton von 10 Sekunden herunter. In den letzten beiden Sekunden des Countdown ertönt der Signalton schneller, und dann startet die Aufnahme automatisch.

### So stoppen Sie den Selbstauslöser vor dem Aufnehmen

Drücken Sie erneut START/STOP. Sie können dazu auch die Fernbedienung benutzen.

### So nehmen Sie Standbilder mit dem Selbstauslöser auf Band auf

Drücken Sie in Schritt 2 PHOTO (S. 48).



## Prise de vues

---

### **Pour enregistrer des images fixes sur un "Memory Stick" à l'aide du déclencheur automatique**

En mode de mémoire, appuyez sur  (déclencheur automatique) puis sur PHOTO (p. 181).

### **Pour annuler l'enregistrement avec le déclencheur automatique**

En mode de veille, appuyez sur  (déclencheur automatique) afin que l'indicateur  disparaisse de l'écran LCD ou du viseur.

---

#### **Remarque**

L'enregistrement avec le déclencheur automatique est automatiquement annulé dans les cas suivants :

- L'enregistrement avec le déclencheur automatique est terminé.
- Le commutateur POWER est réglé sur OFF (CHG) ou VCR.



## Aufnahme

---

### **So nehmen Sie Standbilder mit dem Selbstauslöser auf einen "Memory Stick" auf**

Drücken Sie  (Selbstauslöser) und dann PHOTO im Speichermodus (S. 181).

### **So schalten Sie den Selbstauslöser aus**

Drücken Sie, während sich der Camcorder im Bereitschaftsmodus befindet, die Taste  (Selbstauslöser), so daß die Anzeige  auf dem LCD-Bildschirm oder im Sucher ausgeblendet wird.

---

#### **Hinweis**

Die Selbstauslöseraufnahme wird in folgenden Fällen automatisch deaktiviert:

- Die Selbstauslöseraufnahme wird beendet.
- Der Schalter POWER wird auf OFF (CHG) oder VCR gestellt.

# Vérification de l'enregistrement - END SEARCH / EDITSEARCH / contrôle de l'enregistrement

Vous pouvez utiliser ces boutons pour contrôler les images enregistrées ou la prise de vues afin d'obtenir une transition régulière entre la dernière scène enregistrée et la scène suivante.

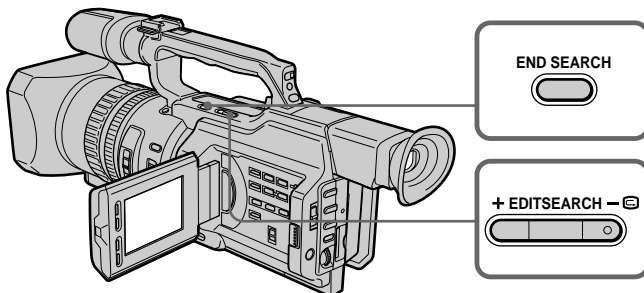

# Überprüfen der Aufnahme - END SEARCH/EDITSEARCH/ Aufnahmerückschau

Mit den folgenden Funktionen können Sie das aufgezeichnete Bild überprüfen. Außerdem ermöglichen diese Funktionen störungsfreie Szenenwechsel.

## Recherche de la fin d'un enregistrement — END SEARCH

Vous pouvez facilement retrouver la fin du dernier enregistrement.

En mode de veille, appuyez sur END SEARCH.

Le caméscope rembobine ou avance la bande et les cinq dernières secondes enregistrées sont lues. Après la lecture, le caméscope repasse en mode de veille. Vous pouvez écouter le son sur le haut-parleur ou le casque d'écoute.

## Changement du point de départ de l'enregistrement suivant — EDITSEARCH

Vous pouvez changer le point de départ de l'enregistrement suivant en mode de veille.

En mode de veille, maintenez enfoncé le côté +/- du bouton EDITSEARCH. L'image enregistrée est lue.

+ : pour effectuer une lecture avant

- : pour effectuer une lecture arrière

Relâchez le bouton EDITSEARCH pour arrêter la lecture. Si vous appuyez sur le bouton START/STOP, le réenregistrement commence à l'endroit où vous avez relâché le bouton EDITSEARCH. Vous ne pouvez pas écouter le son.

## Suchen nach dem Aufnahmeende — END SEARCH

Sie können mühelos das Ende der letzten Aufnahme ansteuern.

Drücken Sie im Bereitschaftsmodus END SEARCH.

Der Camcorder spult das Band zurück bzw. vorwärts, und die letzten fünf Sekunden der Aufnahme werden wiedergegeben. Danach schaltet der Camcorder in den Bereitschaftsmodus. Der Ton kann über Lautsprecher oder Kopfhörer wiedergegeben werden.

## Ändern des nächsten Aufnahmestartpunktes — EDITSEARCH

Im Bereitschaftsmodus können Sie den Startpunkt der nächsten Aufnahme ändern.

Halten Sie im Bereitschaftsmodus eine der Seiten +/- von EDITSEARCH gedrückt. Die Aufnahme wird wiedergegeben.

+ : vorwärts

- : rückwärts

Lassen Sie EDITSEARCH los, um die Wiedergabe zu stoppen. Wenn Sie jetzt START/STOP drücken, beginnt die nächste Aufnahme an dem Punkt, an dem Sie EDITSEARCH losgelassen haben. Der Ton ist dabei nicht zu hören.

## Vérification de l'enregistrement – END SEARCH / EDITSEARCH / contrôle de l'enregistrement

### Vérification de la dernière image enregistrée — contrôle de l'enregistrement

Vous pouvez vérifier la dernière partie enregistrée.

En mode de veille, appuyez momentanément sur le côté –  du bouton EDITSEARCH. Les dernières secondes de la prise de vues sont lues et le caméscope repasse en mode de veille. Vous pouvez écouter le son.

### Recherche de la fin d'un enregistrement

Lorsque vous utilisez une bande sans mémoire de cassette, la recherche de la fin d'un enregistrement sera impossible si vous éjectez la cassette après un enregistrement. Si vous utilisez une bande avec mémoire de cassette, la recherche de la fin d'un enregistrement est possible même après l'éjection de la cassette. S'il y a un blanc au début ou entre les parties enregistrées, il n'est pas toujours possible de rechercher la fin d'un enregistrement (p. 210).

## Überprüfen der Aufnahme – END SEARCH/EDITSEARCH/ Aufnahmerückschau

### Überprüfen des zuletzt aufgenommenen Bildes – Aufnahmerückschau

Sie können die zuletzt aufgenommene Passage überprüfen.

Drücken Sie im Bereitschaftsmodus kurz die Seite –  von EDITSEARCH. Die letzten Sekunden der Aufnahme werden wiedergegeben, und der Camcorder wechselt in den Bereitschaftsmodus. Der Ton kann über Lautsprecher oder Kopfhörer wiedergegeben werden.

### Aufnahmeendesuchfunktion

Bei einer Kassette ohne Kassettenspeicher ist die Aufnahmeendesuchfunktion nicht verfügbar, wenn Sie die Kassette nach dem Aufnehmen auf Band haben auswerfen lassen. Bei einer Kassette mit Kassettenspeicher ist die Aufnahmeendesuchfunktion auch dann noch verfügbar, wenn Sie die Kassette haben auswerfen lassen.

Wenn sich am Anfang des Bandes oder zwischen den Aufnahmen ein unbespielter Bandteil befindet, arbeitet die Aufnahmeendesuchfunktion unter Umständen nicht korrekt (S. 210).

## Lecture d'une cassette

Vous pouvez revoir un enregistrement sur l'écran LCD. Si vous fermez le panneau LCD, vous pourrez revoir l'enregistrement dans le viseur. Pour contrôler la lecture, vous pouvez utiliser la télécommande fournie avec le caméscope.

- (1) Installez la source d'alimentation et insérez la cassette enregistrée.
- (2) Réglez le commutateur POWER sur VCR tout en appuyant sur le petit bouton vert. Les voyants de contrôle vidéo s'allument.
- (3) Faites glisser le bouton OPEN dans le sens du repère ► pour ouvrir le panneau LCD.
- (4) Appuyez sur ◀◀ pour rembobiner la cassette.
- (5) Appuyez sur ► pour commencer la lecture.
- (6) Pour régler le volume, appuyez sur une des deux touches VOLUME +/-.

## Wiedergeben einer Kasette

Sie können das Wiedergabebild auf dem LCD-Bildschirm anzeigen lassen. Wenn Sie den LCD-Bildschirmträger zuklappen, können Sie das Wiedergabebild im Sucher sehen. Sie können die Wiedergabe auch über die mit dem Camcorder gelieferte Fernbedienung steuern.

- (1) Schließen Sie die Stromquelle an, und legen Sie eine bespielte Kasette ein.
- (2) Halten Sie die kleine, grüne Taste gedrückt, und stellen Sie den Schalter POWER auf VCR. Die Videofunktionstasten leuchten auf.
- (3) Schieben Sie OPEN in Richtung der Markierung ►, um den LCD-Bildschirmträger aufzuklappen.
- (4) Spulen Sie das Band mit ◀◀ zurück.
- (5) Starten Sie mit ► die Wiedergabe.
- (6) Zum Einstellen der Lautstärke drücken Sie eine der beiden Tasten VOLUME +/-.

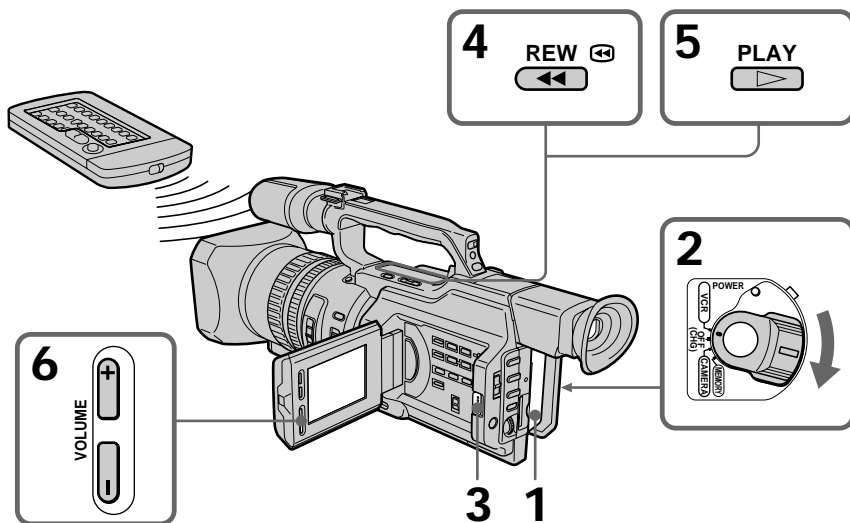

**Pour arrêter la lecture**

Appuyez sur ■.

**So stoppen Sie die Wiedergabe**

Drücken Sie ■.

## Lecture d'une cassette

### Si vous utilisez l'écran LCD

Vous pouvez retourner le panneau LCD et le rabattre contre le caméscope de sorte que l'écran LCD soit tourné vers l'extérieur.

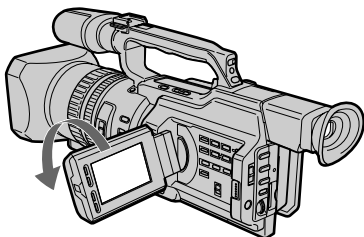

### Lorsque vous fermez le panneau LCD

Vous ne pouvez pas écouter le son par le haut-parleur. Toutefois, lorsque le panneau LCD est retourné pour que vous puissiez visualiser l'image sur l'écran LCD, vous pouvez écouter le son par le haut-parleur.

## Affichage des indicateurs sur l'écran

Appuyez sur DISPLAY sur le caméscope ou sur la télécommande fournie avec ce dernier. Les indicateurs apparaissent sur l'écran LCD. Pour faire disparaître les indicateurs, appuyez à nouveau sur DISPLAY.

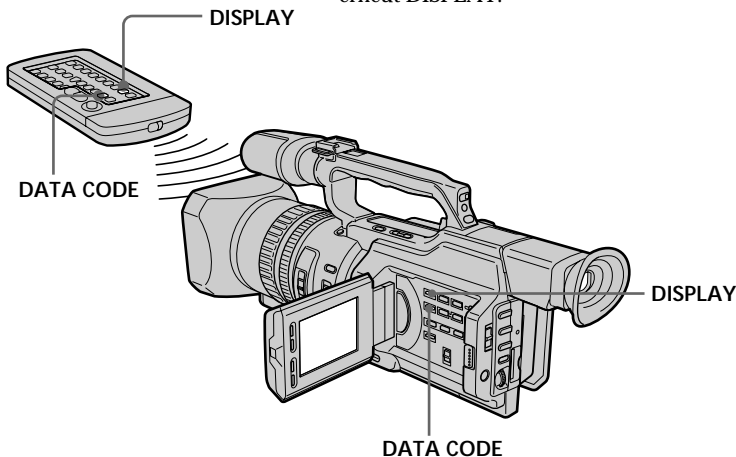

## Wiedergeben einer Kassette

### Bei der Wiedergabe auf dem LCD-Bildschirm

Sie können den LCD-Bildschirmträger umdrehen und ihn wieder an das Camcordergehäuse anlegen, so daß der LCD-Bildschirm nach außen weist.

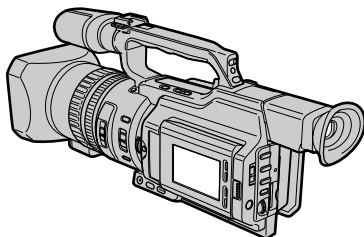

### Wenn Sie den LCD-Bildschirmträger zuklappen

In diesem Fall wird der Ton nicht über den Lautsprecher ausgegeben. Wenn Sie den LCD-Bildschirmträger jedoch umdrehen, um das Bild auf dem LCD-Bildschirm sehen zu können, läßt sich der Ton über den Lautsprecher ausgeben.

## So blenden Sie Bildschirmanzeigen ein bzw. aus

Drücken Sie DISPLAY auf dem Camcorder oder auf der mit dem Camcorder gelieferten Fernbedienung.

Die Anzeigen erscheinen auf dem LCD-Bildschirm.

Um die Anzeigen auszublenden, drücken Sie erneut DISPLAY.

## Lecture d'une cassette

### Utilisation du code de données

Le caméscope enregistre automatiquement non seulement des images sur la bande, mais également d'autres données concernant l'enregistrement (date/heure ou certains réglages effectués lors de l'enregistrement) (Code de données).

En mode de lecture, appuyez sur DATA CODE sur le caméscope ou sur la télécommande fournie avec ce dernier.

L'affichage change de la façon suivante:  
date/heure → divers réglages (stabilisateur, équilibre des blancs, gain, vitesse d'obturation, ouverture, mode d'exposition) → pas d'indicateur

Date/heure/  
Datum/Uhrzeit

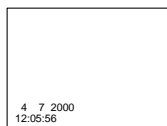

- [a] Indicateur SteadyShot OFF
- [b] Indicateur de mode d'exposition/mode PROGRAM AE
- [c] Indicateur d'équilibre des blancs
- [d] Indicateur de gain
- [e] Indicateur de vitesse d'obturation
- [f] Ouverture

Si vous ne voulez pas afficher les divers réglages

Réglez DATA CODE sur DATE dans les réglages de menu (p. 154).

L'affichage change de la façon suivante :  
date/heure ↔ pas d'indicateur

## Wiedergeben einer Kassette

### Die Datencodfunktion

Der Camcorder kann nicht nur Bilder automatisch aufnehmen, sondern auch Aufnahmedaten (Datum/Uhrzeit oder verschiedene andere Einstellungen während der Aufnahme) aufzeichnen (Datencode).

Drücken Sie während der Wiedergabe DATA CODE auf dem Camcorder oder auf der mit dem Camcorder gelieferten Fernbedienung.

Die Anzeige wechselt folgendermaßen:  
Datum/Uhrzeit → Aufnahmeeinstellungen (SteadyShot, Weißwert, Gain-Wert, Verschlusszeit, Apertur, Belichtungsmodus) → keine Anzeige

Réglages divers/  
Aufnahmeeinstellungen

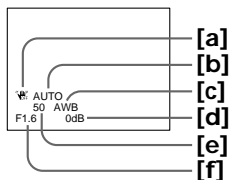

- [a] Anzeige für SteadyShot OFF (Aus)
- [b] Anzeige für Belichtungsmodus/ PROGRAM AE-Modus
- [c] Weißabgleichanzeige
- [d] Anzeige für Gain-Wert
- [e] Verschlusszeitanzeige
- [f] Apertur

Ausblenden der Aufnahmeeinstellungen

Setzen Sie DATA CODE in den Menüeinstellungen auf DATE (S. 154).

Die Anzeige wechselt folgendermaßen:  
Datum/Uhrzeit ↔ keine Anzeige



## Lecture d'une cassette

---

### Données d'enregistrement

Les données d'enregistrement regroupent diverses informations sur l'enregistrement. En mode CAMERA, les données d'enregistrement ne sont pas affichées.

Lorsque vous utilisez la fonction de code de données, des tirets ("--- ----" (date) ou "-- : -" (heure)) s'affichent si :

- Un passage vierge de la bande est lu.
- La bande ne peut pas être lue parce qu'elle est parasitée ou endommagée.
- La bande a été enregistrée par le caméscope sans réglage de la date et de l'heure.

### Code de données

Lorsque vous raccordez le caméscope à un téléviseur, le code de données est également affiché sur l'écran du téléviseur (p. 44).

### Remarque sur l'indicateur de date/heure

La date/heure d'enregistrement n'est pas affichée pendant la prise de vues, mais elle est automatiquement enregistrée sur la bande. Vous pouvez vérifier la date/heure d'enregistrement en mode de lecture en appuyant sur DATA CODE.

Si la valeur d'exposition est réglée au minimum

"CLOSE" est affiché à l'emplacement de la valeur d'ouverture.

## Wiedergeben einer Kassette

---

### Aufnahmedaten

Die Aufnahmedaten sind Informationen des Camcorders zur Aufnahme. Im Modus CAMERA werden die Aufnahmedaten nicht angezeigt.

Bei der Datencodedefunktion erscheint in folgenden Fällen "--- ----" (Datum) bzw. "-- : -" (Uhrzeit):

- Ein unbespielter Bandteil wird wiedergegeben.
- Das Band kann nicht gelesen werden, da es beschädigt oder verrauscht ist.
- Das Band wurde mit einem Camcorder aufgenommen, bei dem Datum und Uhrzeit nicht eingestellt waren.

### Datencode

Wenn Sie den Camcorder an ein Fernsehgerät anschließen, werden die Daten auch auf dem Fernsehschirm angezeigt (S. 44).

### Hinweis zur Datums-/Uhrzeitanzeige

Das Aufnahmedatum bzw. die Aufnahmeuhrzeit wird während der Aufnahme nicht angezeigt, jedoch automatisch auf das Band aufgezeichnet. Sie können während der Wiedergabe Aufnahmedatum/-uhrzeit mit der Taste DATA CODE anzeigen lassen.

Wenn die Belichtung auf den kleinsten Wert eingestellt ist

"CLOSE" wird statt der Apertur angezeigt.

## Lecture d'une cassette

### Modes de lecture divers

Pour utiliser les touches de contrôle vidéo, réglez le commutateur POWER sur VCR.

#### **Pour faire un arrêt sur image (pause de lecture)**

Appuyez sur **II** en cours de lecture. Pour reprendre une lecture normale, appuyez sur **▶** ou **II**.

#### **Pour avancer la bande**

Appuyez sur **▶▶** pendant l'arrêt de la lecture. Pour reprendre une lecture normale, appuyez sur **▶**.

#### **Pour rembobiner la bande**

Appuyez sur **◀◀** pendant l'arrêt de la lecture. Pour reprendre une lecture normale, appuyez sur **▶**.

#### **Pour changer le sens de la lecture**

Appuyez sur la touche **<** de la télécommande pendant la lecture pour inverser le sens de la lecture. Pour reprendre une lecture normale, appuyez sur **▶**.

#### **Pour repérer une scène en regardant le film (recherche visuelle)**

Appuyez et maintenez enfoncée la touche **◀◀** ou **▶▶** pendant la lecture. Pour reprendre une lecture normale, relâchez la touche.

#### **Pour visualiser l'image pendant la recherche avant ou arrière rapide (recherche rapide)**

Appuyez et maintenez enfoncée la touche **◀◀** pendant le rembobinage ou la touche **▶▶** pendant que vous procédez à une recherche avant. Pour continuer la recherche avant ou arrière, relâchez la touche.

#### **Pour regarder l'image au ralenti (lecture au ralenti)**

Appuyez sur **▶▶** pendant la lecture. Pour la lecture au ralenti en sens inverse, appuyez sur **<**, puis sur **▶▶** sur la télécommande. Pour reprendre une lecture normale, appuyez sur **▶**.

## Wiedergeben einer Kasette

### Die verschiedenen Wiedergabemodi

Wenn Sie die Videofunktionstasten benutzen wollen, stellen Sie den Schalter POWER auf VCR.

#### **So können Sie ein Standbild anzeigen (Wiedergabepause)**

Drücken Sie während der Wiedergabe **II**. Zum Zurückschalten in den normalen Wiedergabemodus drücken Sie **▶** oder **II**.

#### **So spulen Sie das Band vorwärts**

Drücken Sie im Stopmodus **▶▶**. Zum Zurückschalten in den normalen Wiedergabemodus drücken Sie **▶**.

#### **So spulen Sie das Band zurück**

Drücken Sie im Stopmodus **◀◀**. Zum Zurückschalten in den normalen Wiedergabemodus drücken Sie **▶**.

#### **So ändern Sie die Wiedergaberichtung**

Drücken Sie während der Wiedergabe **<** auf der Fernbedienung, um das Band rückwärts wiederzugeben. Zum Zurückschalten in den normalen Wiedergabemodus drücken Sie **▶**.

#### **So suchen Sie eine Szene während der Bildwiedergabe (Bildsuchlauf)**

Halten Sie während der Wiedergabe **◀◀** oder **▶▶** gedrückt. Zum Zurückschalten in den normalen Wiedergabemodus lassen Sie die Taste los.

#### **So können Sie beim Vorwärts- oder Zurückschulen die Aufnahme im Zeitraffer wiedergeben (Zeitraffer)**

Halten Sie **◀◀** beim Zurückschulen oder **▶▶** beim Vorwärtsspulen des Bandes gedrückt. Wollen Sie wieder normal spulen, lassen Sie die Taste los.

#### **So können Sie eine Aufnahme langsam wiedergeben (Zeitlupe)**

Drücken Sie während der Wiedergabe **▶▶**. Zum Wiedergeben in Zeitlupe rückwärts drücken Sie **<** auf der Fernbedienung und dann **▶▶**. Zum Zurückschalten in den normalen Wiedergabemodus drücken Sie **▶**.

## Lecture d'une cassette

---

### Pour regarder l'image à double vitesse

Appuyez sur la touche  $\times 2$  de la télécommande pendant la lecture. Pour procéder à une lecture à double vitesse en sens inverse, appuyez sur  $\leftarrow$ , puis sur  $\times 2$  sur la télécommande. Pour reprendre une lecture normale, appuyez sur  $\blacktriangleright$ .

### Pour regarder les images une à une

En mode de pause de lecture, appuyez sur  $\mathbb{II}$  sur la télécommande. Pour la lecture image par image en sens inverse, appuyez sur  $\blacktriangleleft$ . Pour reprendre une lecture normale, appuyez sur  $\blacktriangleright$ .

### Recherche de la dernière scène enregistrée (END SEARCH)

En mode d'arrêt pendant la lecture, appuyez sur END SEARCH. Les 5 dernières secondes du passage enregistré sont lues et la lecture s'arrête.

---

### Dans ces divers modes de lecture

- Le son est coupé.
- L'image précédente peut s'afficher en tant qu'image mosaïque durant la lecture.

### Si la pause de la lecture dure plus de 5 minutes

Le caméscope s'arrête automatiquement. Pour reprendre la lecture, appuyez sur  $\blacktriangleright$ .

### Lecture au ralenti

La lecture au ralenti s'effectue sans saccades sur le caméscope ; cependant, vous ne pourrez pas utiliser cette fonction pour un signal émis via la prise  $\mathbb{I}$  DV IN/OUT.

### Quand vous lisez une cassette en sens inverse

Des lignes horizontales apparaissent au centre ou en haut et en bas de l'écran. Il ne s'agit pas d'un dysfonctionnement.

## Wiedergeben einer Kassette

---

### So können Sie eine Aufnahme mit doppelter Geschwindigkeit wiedergeben

Drücken Sie während der Wiedergabe  $\times 2$  auf der Fernbedienung. Zum Wiedergeben in doppelter Geschwindigkeit rückwärts drücken Sie  $\leftarrow$  und dann  $\times 2$  auf der Fernbedienung. Zum Zurückschalten in den normalen Wiedergabemodus drücken Sie  $\blacktriangleright$ .

### So können Sie die Aufnahme Bild für Bild wiedergeben

Drücken Sie im Wiedergabepausemodus  $\mathbb{II}$  auf der Fernbedienung. Zur Bild-für-Bild-Wiedergabe rückwärts drücken Sie  $\blacktriangleleft$ . Zum Zurückschalten in den normalen Wiedergabemodus drücken Sie  $\blacktriangleright$ .

### So suchen Sie die zuletzt aufgenommene Szene (END SEARCH)

Drücken Sie im Stopmodus END SEARCH. Die letzten fünf Sekunden der Aufnahme werden wiedergegeben, und die Wiedergabe stoppt.

---

### In den verschiedenen Wiedergabemodi

- Der Ton ist stummgeschaltet.
- Während der Wiedergabe ist das vorherige Bild möglicherweise als mosaikartiges Nachbild zu sehen.

### Wenn sich der Camcorder fünf Minuten im Wiedergabepausemodus befindet

Der Camcorder wechselt automatisch in den Stopmodus. Zum Fortsetzen der Wiedergabe drücken Sie  $\blacktriangleright$ .

### Zeitlupe

Die Wiedergabe in Zeitlupe erfolgt bei diesem Camcorder ohne Bildsprünge. Die Funktion kann bei Signalen, die über die Buchse  $\mathbb{I}$  DV IN/OUT ausgegeben werden, jedoch nicht eingesetzt werden.

Wenn Sie ein Band rückwärts wiedergeben Horizontale Störstreifen erscheinen möglicherweise in der Mitte oder oben und unten am Bildschirm. Dies ist keine Fehlfunktion.

# Visionnage de l'enregistrement sur un téléviseur

Raccordez le caméscope à un téléviseur ou à un magnéscope à l'aide du cordon de liaison audio/vidéo fourni avec le caméscope pour regarder vos films sur l'écran du téléviseur. Vous pouvez utiliser les mêmes touches de contrôle vidéo que pour le visionnage sur l'écran LCD. Il est conseillé de brancher l'adaptateur secteur (p. 18) pour alimenter le caméscope par une prise murale pour regarder vos films sur un téléviseur. Consultez le mode d'emploi du téléviseur ou du magnéscope.

Ouvrez le couvercle de la prise et raccordez le caméscope au téléviseur à l'aide du cordon de liaison audio/vidéo fourni avec le caméscope. Réglez ensuite le sélecteur TV/VCR du téléviseur sur VCR.

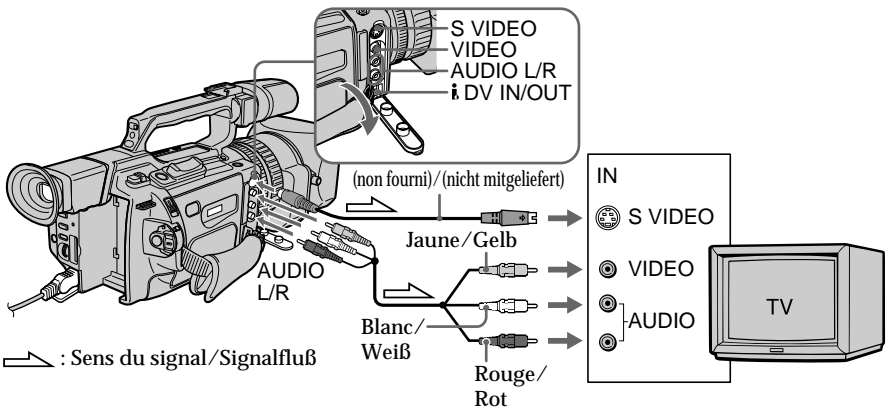

## Si le téléviseur est raccordé à un magnéscope

Raccordez le caméscope à l'entrée de ligne du magnéscope en utilisant le cordon de liaison audio/vidéo fourni avec le caméscope. Réglez le sélecteur d'entrée du magnéscope sur LINE.

## Si le téléviseur ou le magnéscope est monophonique

Raccordez la fiche jaune du cordon de liaison audio/vidéo à la prise d'entrée vidéo et uniquement la fiche blanche à la prise d'entrée audio du magnéscope ou du téléviseur. Les prises rouges ne sont pas utilisées.

# Anzeigen der Aufnahmen auf dem Fernsehschirm

Sie können den Camcorder über das mit dem Camcorder gelieferte A/V-Verbindungskabel an ein Fernsehgerät oder einen Videorecorder anschließen und Ihre Aufnahmen dann am Fernsehschirm wiedergeben lassen. Sie können die Videofunktionstasten so wie bei der Wiedergabe von Bildern auf dem LCD-Bildschirm benutzen. Wenn Sie die Aufnahmen auf dem Fernsehschirm wiedergeben lassen, empfiehlt es sich, den Camcorder über das Netzteil an den Netzstrom anzuschließen (S. 18). Schlagen Sie dazu bitte auch in der Bedienungsanleitung zu Ihrem Fernsehgerät oder Videorecorder nach.

Öffnen Sie die Buchsenabdeckung. Schließen Sie den Camcorder über das mit dem Camcorder gelieferte A/V-Verbindungskabel an das Fernsehgerät an. Stellen Sie dann den Wählschalter TV/VCR des Fernsehgeräts auf VCR.

## Wenn Ihr Fernsehgerät an einen Videorecorder angeschlossen ist

Schließen Sie den Camcorder über das mit dem Camcorder gelieferte A/V-Verbindungskabel an den Leitungseingang des Videorecorders an. Stellen Sie den Eingangswählschalter des Videorecorders auf LINE.

## Wenn Ihr Fernsehgerät oder Videorecorder ein Monogerät ist

Verbinden Sie den gelben Stecker des A/V-Verbindungskabels mit der Videoeingangsbuchse und nur den weißen Stecker mit der Audioeingangsbuchse am Videorecorder oder Fernsehgerät. Die roten Stecker werden nicht benötigt.

## Visionnage de l'enregistrement sur un téléviseur

### Si votre téléviseur/ magnéscope possède un connecteur à 21 broches (EUROCONNECTOR)

Utilisez l'adaptateur à 21 broches fourni avec votre caméscope. Cet adaptateur est exclusivement réservé à une sortie.

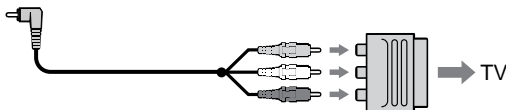

### Si le téléviseur ou magnéscope possède une prise S-vidéo

Reliez cette prise à celle du caméscope à l'aide du cordon S-vidéo (non fourni) pour obtenir des images de meilleure qualité. Avec cette liaison, vous n'avez pas besoin de brancher la fiche jaune (vidéo) du cordon de liaison audio/vidéo. Branchez le cordon S-vidéo (non fourni) sur les prises S-vidéo du caméscope et du téléviseur ou du magnéscope. Cette liaison permet l'affichage d'images au format DV de meilleure qualité.

### Lors du réglage de l'écran du téléviseur

Si vous visionnez l'image de la prise de vues et non l'image lue, réglez COLOUR BAR sur ON dans les réglages de menu (p. 154). La barre de couleurs est affichée sur l'écran du téléviseur.

## Anzeigen der Aufnahmen auf dem Fernsehschirm

### Wenn Ihr Fernsehgerät/ Videorecorder über einen 21poligen Anschluß (EUROCONNECTOR) verfügt

Verwenden Sie den 21poligen Adapter, der mit dem Camcorder mitgeliefert wird. Dieser Adapter ist ausschließlich als Ausgang konzipiert.

### Wenn Ihr Fernsehgerät oder Videorecorder mit einer S-Videobuchse ausgestattet ist

Schließen Sie den Camcorder über ein S-Videokabel (nicht mitgeliefert) an. So erzielen Sie Bilder von hoher Qualität. In diesem Fall brauchen Sie den gelben (Video-)Stecker des A/V-Verbindungskabels nicht anzuschließen. Verbinden Sie das S-Videokabel (nicht mitgeliefert) mit den S-Videobuchsen am Camcorder und am Fernsehgerät bzw. Videorecorder. Mit dieser Verbindung erzielen Sie Bilder höherer Qualität im DV-Format.

### Wenn Sie das Bild auf dem Fernsehschirm einstellen wollen

Wenn Sie das Aufnahme- und nicht das Wiedergabebild anzeigen wollen, setzen Sie COLOUR BAR in den Menüeinstellungen auf ON (S. 154). Der Farbbalken wird auf dem Fernsehschirm angezeigt.

— Opérations d'enregistrement avancées —  
**Enregistrement d'une image fixe sur une bande**  
- enregistrement d'une photo sur bande

Vous pouvez enregistrer des images fixes sur des minicassettes DV avec tous les pixels en mode progressif (voir la page 50 pour plus de détails). Ce mode est particulièrement utile lors de l'impression d'images à l'aide d'une imprimante vidéo (non fournie).

Outre les opérations possibles décrites dans cette section, le caméscope peut enregistrer des images fixes sur un "Memory Stick" (p. 177).

(1) En mode de veille, appuyez légèrement sur la touche PHOTO jusqu'à ce que vous geliez l'image. L'indicateur CAPTURE apparaît. L'enregistrement n'a pas encore commencé.

Pour changer d'image, relâchez la touche PHOTO, sélectionnez une autre image, puis appuyez et maintenez légèrement enfoncée la touche PHOTO.

(2) Appuyez plus fort sur PHOTO.

L'image fixe visible sur l'écran LCD ou dans le viseur est enregistrée pendant sept secondes environ. Le son est également enregistré pendant cette durée.

L'image fixe apparaît sur l'écran LCD ou dans le viseur jusqu'à ce que l'enregistrement soit terminé.

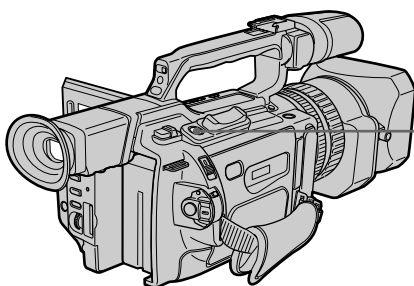

**Nombre d'images fixes pouvant être enregistrées sur une minicassette DV**

Vous pouvez enregistrer environ 510 images en mode SP et environ 765 images en mode LP sur une cassette de 60 minutes.

— Weitere Aufnahmefunktionen —  
**Aufnahmen eines Standbildes auf Band - Fotoaufnahmen auf Band**

Sie können Standbilder im Progressivmodus in hoher Pixeldichte auf Mini-DV-Kassetten aufnehmen. Einzelheiten dazu finden Sie auf Seite 50. Diese Funktion ist nützlich, wenn Sie Bilder mit einem Videodrucker (nicht mitgeliefert) ausdrucken wollen.

Außer dem hier beschriebenen Verfahren können Sie mit Ihrem Camcorder Standbilder auch auf einen "Memory Stick" aufnehmen (S. 177).

(1) Halten Sie im Bereitschaftsmodus die Taste PHOTO leicht gedrückt, bis ein Standbild erscheint. Die Anzeige CAPTURE erscheint. Die Aufnahme wird noch nicht gestartet. Wenn Sie das Bild wechseln wollen, lassen Sie PHOTO zunächst los. Wählen Sie ein anderes Bild aus, und halten Sie PHOTO erneut leicht gedrückt.

(2) Drücken Sie PHOTO fester. Das Standbild auf dem LCD-Bildschirm oder im Sucher wird etwa sieben Sekunden lang aufgezeichnet. Der Ton wird in diesen sieben Sekunden ebenfalls aufgezeichnet. Das Standbild wird auf dem LCD-Bildschirm oder im Sucher angezeigt, bis die Aufnahme beendet ist.

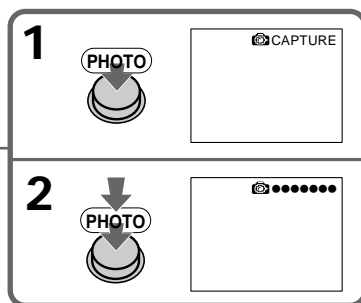

**Anzahl der Bilder, die auf eine Mini-DV-Kassette aufgenommen werden können**

Auf einer 60-Minuten-Kassette können Sie im SP-Modus etwa 510 Bilder aufnehmen, im LP-Modus etwa 765.

## **Enregistrement d'une image fixe sur une bande - enregistrement d'une photo sur bande**

### **Remarques**

- Pendant l'enregistrement d'une photo, vous ne pouvez pas changer de mode ni de réglage.
- Le bouton PHOTO ne fonctionne pas :
  - Lorsque vous réglez ou utilisez la fonction de fondu ;
  - Lorsque vous réglez ou utilisez la fonction d'effets numériques.
- Ne secouez pas le caméscope lors de l'enregistrement d'une photo. L'image enregistrée peut être floue.

### **Pour enregistrer une photo en utilisant la télécommande**

Appuyez sur la touche PHOTO de la télécommande. L'image qui apparaît sur l'écran LCD ou dans le viseur est immédiatement enregistrée.

### **Si vous enregistrez une photo pendant la prise de vues normale**

Vous ne pouvez pas vérifier l'image sur l'écran LCD ou dans le viseur en appuyant légèrement sur le bouton PHOTO. Appuyez plus fort sur PHOTO. L'image fixe est alors enregistrée durant sept secondes environ, puis le caméscope repasse en mode de veille.

### **Si vous enregistrez une photo pendant la prise de vue d'un sujet non statique**

L'image peut être floue lorsque vous la regardez sur un autre appareil. Il ne s'agit pas d'un dysfonctionnement.

## **Aufnahmen eines Standbildes auf Band - Fotoaufnahmen auf Band**

### **Hinweise**

- Während einer Fotoaufnahme auf Band können Sie Modus oder Einstellung nicht wechseln.
- Die Taste PHOTO funktioniert nicht:
  - Wenn die Ein-/Ausblendefunktion eingestellt ist oder verwendet wird.
  - Wenn die Digitaleffektfunktion eingestellt oder verwendet wird.
- Halten Sie den Camcorder bei Fotoaufnahmen auf Band ruhig. Andernfalls kann das aufgenommene Bild verschwommen sein.

### **So steuern Sie die Fotoaufnahme auf Band mit der Fernbedienung**

Drücken Sie PHOTO auf der Fernbedienung. Der Camcorder nimmt das Bild, das auf dem LCD-Bildschirm bzw. im Sucher angezeigt wird, sofort auf.

### **Wenn Sie die Fotoaufnahme auf Band während einer normalen Aufnahme mit CAMERA durchführen**

Sie können durch leichtes Drücken von PHOTO kein Standbild auf dem LCD-Bildschirm bzw. im Sucher anzeigen lassen. Drücken Sie PHOTO fester. Das Standbild wird dann etwa sieben Sekunden lang aufgezeichnet, und der Camcorder schaltet zurück in den Bereitschaftsmodus.

### **Wenn Sie im Modus für Fotoaufnahmen auf Band ein bewegtes Objekt fotografieren**

Wenn Sie das Bild mit einem anderen Gerät wiedergeben, kann es verschwommen sein. Dies ist keine Fehlfunktion.

### Enregistrement d'une photo avec le déclencheur automatique

Vous pouvez enregistrer une photo sur la bande avec le déclencheur automatique. Ce mode est utile lorsque vous souhaitez vous enregistrer vous-même. Vous pouvez également utiliser la télécommande.

- (1) En mode de veille, appuyez sur ☺ (déclencheur automatique). L'indicateur ☺ (déclencheur automatique) apparaît sur l'écran LCD ou dans le viseur.
- (2) Appuyez plus fort sur PHOTO. Le compte à rebours commence à partir de 10 en émettant un signal sonore. Pendant les deux dernières secondes du compte à rebours, les signaux sonores retentissent plus rapidement, puis l'enregistrement commence automatiquement.

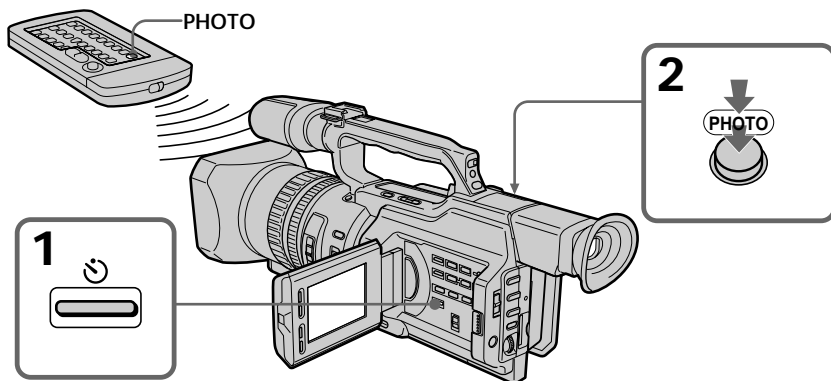

### Pour annuler l'enregistrement avec le déclencheur automatique

En mode de veille, appuyez sur ☺ (déclencheur automatique) afin que l'indicateur ☺ disparaisse de l'écran LCD ou du viseur. La télécommande ne permet pas d'annuler l'enregistrement avec le déclencheur automatique.

### Remarque

L'enregistrement avec le déclencheur automatique est automatiquement annulé dans les cas suivants :

- L'enregistrement d'une photo sur la bande avec le déclencheur automatique est terminé.
- Le commutateur POWER est réglé sur OFF (CHG) ou VCR.

### Fotoaufnahmen auf Band mit Selbstausslöser

Sie können Fotoaufnahmen auf Band mit dem Selbstausslöser starten. Dieser Modus ist nützlich, wenn Sie sich beispielsweise selbst aufnehmen wollen. Sie können auch die Fernbedienung benutzen.

- (1) Drücken Sie ☺ (Selbstausslöser) im Bereitschaftsmodus. Die Anzeige ☺ (Selbstausslöser) erscheint auf dem LCD-Bildschirm oder im Sucher.
- (2) Drücken Sie PHOTO fest. Der Selbstausslöser zählt mit einem Signalton von 10 herunter. In den letzten beiden Sekunden des Countdown ertönt der Signalton schneller, und dann startet die Aufnahme automatisch.

So schalten Sie den Selbstausslöser aus. Drücken Sie, während sich der Camcorder im Bereitschaftsmodus befindet, die Taste ☺ (Selbstausslöser), so daß die Anzeige ☺ auf dem LCD-Bildschirm oder im Sucher ausgeblendet wird. Sie können den Selbstausslöser nicht mit der Fernbedienung ausschalten.

### Hinweis

Der Selbstausslöseraufnahmemodus wird in folgenden Fällen automatisch deaktiviert:

- Die Fotoaufnahme auf Band mit Selbstausslöser wird beendet.
- Der Schalter POWER wird auf OFF (CHG) oder VCR gestellt.



## Enregistrement d'une image fixe sur une bande - enregistrement d'une photo sur bande

### Impression d'une image fixe

Vous pouvez imprimer une image fixe en utilisant une imprimante vidéo (non fournie). Raccordez l'imprimante vidéo en utilisant le cordon de liaison audio/vidéo fourni avec le caméscope.

Raccordez les fiches jaunes du cordon de liaison audio/vidéo à la prise d'entrée vidéo de l'imprimante vidéo et la prise VIDEO au caméscope. Reportez-vous également au manuel d'utilisation de l'imprimante vidéo.

## Aufnahmen eines Standbildes auf Band - Fotoaufnahmen auf Band

### Drucken eines Standbildes

Mit einem Videodrucker (nicht mitgeliefert) können Sie ein Standbild ausdrucken. Schließen Sie den Videodrucker über das mit dem Camcorder gelieferte A/V-Verbindungskabel an.

Schließen Sie die gelben Stecker des Kabels an den Videoeingang des Videodruckers und an die Buchse VIDEO am Camcorder an. Schlagen Sie dazu auch in der Bedienungsanleitung zum Videodrucker nach.

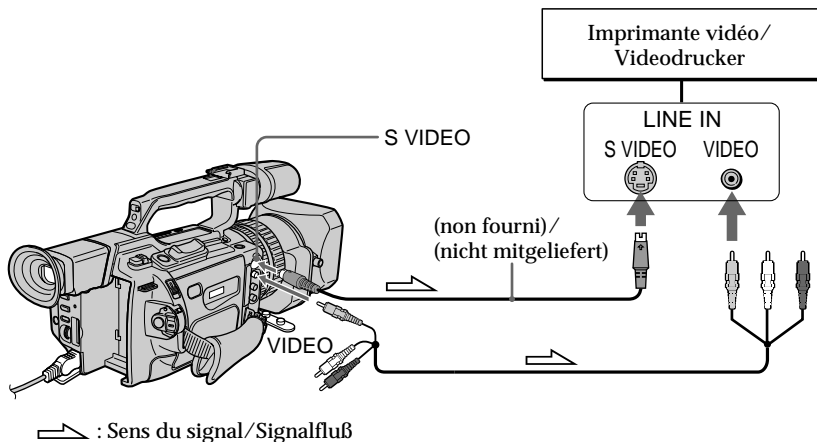

### Si l'imprimante vidéo est équipée d'une sortie S-vidéo

Utilisez un cordon de liaison S-vidéo (non fourni). Raccordez-le à la prise S VIDEO du caméscope et à l'entrée S-vidéo de l'imprimante vidéo.

Wenn der Videodrucker mit einem S-Videoeingang ausgestattet ist  
Verwenden Sie ein S-Video-Verbindungskabel (nicht mitgeliefert). Schließen Sie es an die Buchse S VIDEO am Camcorder und an den S-Video-Eingang des Videodruckers an.

# Prise de vues avec tous les pixels – PROG. SCAN

Pour importer des images animées vers votre ordinateur pour visionner des images fixes, il est recommandé d'effectuer l'enregistrement en mode progressif. Pour utiliser le mode progressif, suivez la procédure ci-dessous. Les images fixes produites de cette manière sont plus stables que celles enregistrées en mode normal sur un mini DV. Ainsi, ces images fixes sont mieux adaptées pour l'analyse des actions à grande vitesse, par exemple les scènes sportives. (Étant donné que ce caméscope reçoit une image tous les 1/15e de seconde en mode progressif, les images animées enregistrées dans ce mode peuvent trembler de façon trop importante. Pour visionner des images animées, il est recommandé d'effectuer l'enregistrement en mode normal.)

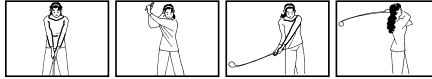

- (1) En mode de veille, appuyez sur MENU pour afficher le menu.
- (2) Tournez la molette SEL/PUSH EXEC pour sélectionner [M], puis appuyez sur la molette.
- (3) Tournez la molette SEL/PUSH EXEC pour sélectionner PROG. SCAN, puis appuyez sur la molette.
- (4) Tournez la molette SEL/PUSH EXEC pour sélectionner ON, puis appuyez sur la molette.
- (5) Appuyez sur MENU pour quitter le menu. L'indicateur PROG. SCAN s'allume.

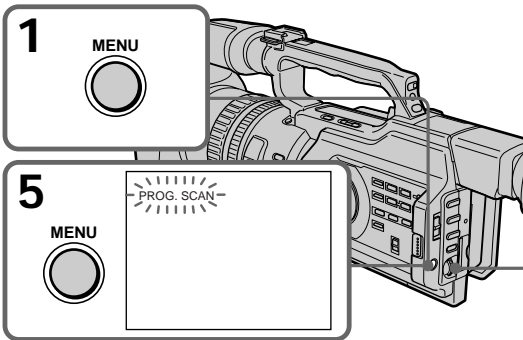

**Pour repasser en mode normal**  
Sélectionnez OFF à l'étape 4, puis appuyez sur la molette SEL/PUSH EXEC.

# Aufnahmen in hoher Pixeldichte – PROG. SCAN

Wenn Sie bewegte Bilder auf den PC importieren wollen, um sie dort als Standbilder anzuzeigen, sollten Sie die Bilder im Progressivmodus aufzeichnen. Gehen Sie zum Aufnehmen im Progressivmodus wie im Folgenden erläutert vor. Auf diese Weise erzeugte Standbilder sind stabiler als im normalen Modus auf einer Mini-DV-Kassette aufgezeichnete Standbilder. Sie eignen sich deshalb auch besser zum Analysieren von äußerst schnellen Sequenzen z. B. im Sport. Da dieser Camcorder im Progressivmodus alle 1/15 Sekunde ein Bild aufzeichnet, kann es bei bewegten Bildern, die in diesem Modus aufgezeichnet wurden, allerdings zu Bildzittern kommen. Wenn Sie bewegte Bilder anzeigen wollen, sollten Sie im normalen Modus aufnehmen.

- (1) Rufen Sie im Bereitschaftsmodus mit MENU das Menü auf.
- (2) Wählen Sie durch Drehen des Reglers SEL/PUSH EXEC die Option [M] aus, und drücken Sie auf den Regler.
- (3) Wählen Sie durch Drehen des Reglers SEL/PUSH EXEC die Option PROG. SCAN aus, und drücken Sie dann auf den Regler.
- (4) Wählen Sie durch Drehen des Reglers SEL/PUSH EXEC die Option ON aus, und drücken Sie auf den Regler.
- (5) Blenden Sie die Menüanzeige mit MENU wieder aus. Die Anzeige PROG. SCAN leuchtet auf.

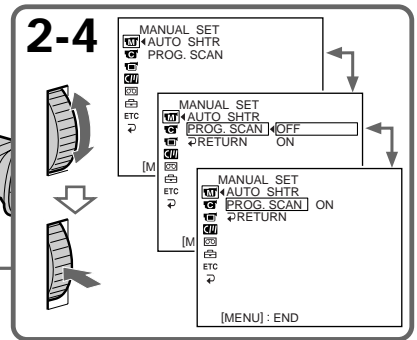

**So schalten Sie in den normalen Modus zurück**  
Wählen Sie in Schritt 4 OFF, und drücken Sie auf den Regler SEL/PUSH EXEC.

## Prise de vues avec tous les pixels – PROG. SCAN

### Remarque sur le mode progressif

Une émission télévisée normale divise l'écran en deux champs plus fins et les affiche à tour de rôle à chaque 1/50ème de seconde (entrelacement). Ainsi, l'image affichée à un instant donné ne recouvre que la moitié de la zone apparente de l'image. L'affichage simultané de l'image entière sur un écran pleine taille est appelé affichage avec tous les pixels. Dans ce mode, la résolution de l'image fixe est plus nette qu'en mode normal. Ce caméscope prend une image chaque 2/25ème de seconde, ce qui peut entraîner un manque de netteté de l'image d'un objet en mouvement. Ce caméscope est programmé à l'origine pour enregistrer au format de télévision normal.

### Prise de vues sous un éclairage fluorescent

Lors de la prise de vues en mode progressif sous un tube à décharge ou des lampes au sodium ou au mercure, un phénomène rare (appelé scintillement) peut se produire et l'écran s'éclaire fortement. Il ne s'agit pas d'un dysfonctionnement. Pour arrêter ce phénomène, réglez PROG. SCAN sur OFF dans les réglages de menu.

### Zoom numérique

Vous ne pouvez pas utiliser le zoom numérique dans ce mode.

## Aufnahmen in hoher Pixeldichte – PROG. SCAN

### Hinweis zum Progressivmodus

Bei normalen Fernsehsendungen wird das Bild in zwei Halbbilder aufgeteilt, die in Abständen von 1/50 Sekunde abwechselnd angezeigt werden (Zeilensprungverfahren). Das heißt, das Bild, das zu einem bestimmten Zeitpunkt tatsächlich angezeigt wird, füllt nur die Hälfte des sichtbaren Bildbereichs. Wenn beide Halbbilder gleichzeitig in voller Größe angezeigt werden, werden sie "mit allen Pixeln" (in hoher Pixeldichte) angezeigt. In diesem Modus ist die Auflösung des Standbildes höher als im normalen Modus. Dieser Camcorder nimmt Bilder im Abstand von 2/25 Sekunden auf, so daß das Bild eines bewegten Motivs verschwommen sein kann. Dieser Camcorder ist werkseitig so programmiert, daß er im normalen Fernsehformat aufnimmt.

### Aufnahmen im Licht von Leuchtstoffröhren

Wenn Sie im Progressivmodus im Licht von Leuchtstoffröhren oder Glühlampen aufnehmen, kann es zu einem seltenen Phänomen kommen, bei dem der Bildschirm hell aufleuchtet (Flimmer-Phänomen). Dies ist keine Fehlfunktion. Wenn Sie dies verhindern möchten, setzen Sie PROG. SCAN in den Menüeinstellungen auf OFF.

### Hinweis zum digitalen Zoom

In diesem Modus können Sie den digitalen Zoom nicht verwenden.

# Utilisation du cadre de guidage

Vous pouvez facilement placer l'image sur une ligne horizontale en utilisant le cadre de guidage. Celle-ci n'est pas enregistrée.

- (1) Pour afficher le menu en mode veille, enregistrement ou mémoire, appuyez sur MENU.
- (2) Tournez la molette SEL/PUSH EXEC pour sélectionner , puis appuyez sur la molette.
- (3) Tournez la molette SEL/PUSH EXEC pour sélectionner GUIDEFRAME, puis appuyez sur la molette.
- (4) Tournez la molette SEL/PUSH EXEC pour sélectionner ON, puis appuyez sur la molette.
- (5) Appuyez sur MENU pour quitter le menu. Le cadre de guidage apparaît sur l'écran LCD ou dans le viseur.

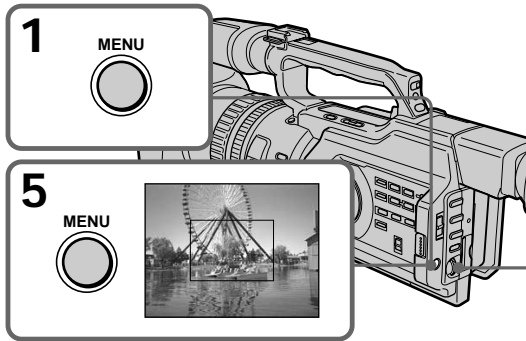

## Pour effacer le cadre de guidage

Sélectionnez OFF à l'étape 4, puis appuyez sur la molette SEL/PUSH EXEC ou appuyez simplement sur DISPLAY.

### Remarque

Le cadre de guidage indique uniquement un niveau approximatif. Sa taille et sa position n'affectent pas le réglage du caméscope.

### Si vous réglez GUIDEFRAME sur ON

Les autres indicateurs de l'écran sont également affichés sur l'écran LCD.

# Der Hilfsrahmen

Mit dem Hilfsrahmen können Sie das Bild beim Aufnehmen problemlos in der Horizontalen halten. Der Hilfsrahmen wird nicht aufgezeichnet.

- (1) Rufen Sie im Bereitschafts-, Aufnahme- oder Speichermodus mit MENU das Menü auf.
- (2) Wählen Sie durch Drehen des Reglers SEL/PUSH EXEC die Option , und drücken Sie auf den Regler.
- (3) Wählen Sie durch Drehen des Reglers SEL/PUSH EXEC die Option GUIDEFRAME aus, und drücken Sie auf den Regler.
- (4) Wählen Sie durch Drehen des Reglers SEL/PUSH EXEC die Option ON aus, und drücken Sie auf den Regler.
- (5) Blenden Sie die Menüanzeige mit MENU wieder aus. Der Hilfsrahmen wird auf dem LCD-Bildschirm oder im Sucher angezeigt.

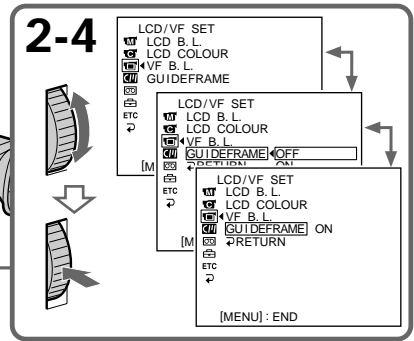

## So blenden Sie den Hilfsrahmen aus

Wählen Sie in Schritt 4 OFF, und drücken Sie auf den Regler SEL/PUSH EXEC, oder drücken Sie einfach DISPLAY.

### Hinweis

Der Hilfsrahmen dient nur als grober Richtwert. Größe und Position des Hilfsrahmens beeinflussen die Einstellung des Camcorders nicht.

### Wenn Sie GUIDEFRAME auf ON setzen

Die anderen Bildschirmanzeigen werden

# Utilisation du mode grand écran

Vous pouvez enregistrer une image au format 16:9 pour regarder vos films sur un téléviseur grand écran (16:9WIDE).

Des bandes noires apparaissent en haut et en bas de l'écran pendant l'enregistrement en mode 16:9WIDE [a]. L'image est compressée horizontalement pendant la lecture sur un téléviseur normal [b] ou sur un téléviseur grand écran [c]. Si vous réglez le mode d'écran du téléviseur grand écran sur le format intégral, vous obtiendrez des images normales [d].

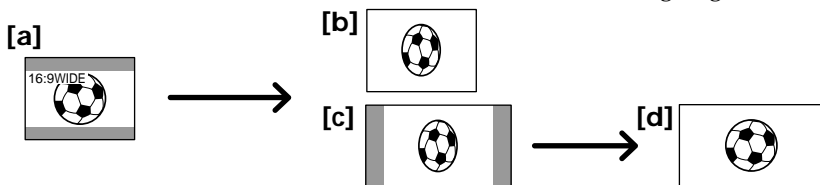

En mode de veille, réglez 16:9WIDE sur ON dans  dans les réglages de menu (p. 154).

Im Bereitschaftsmodus setzen Sie 16:9WIDE unter  in den Menüeinstellungen auf ON (S. 154).

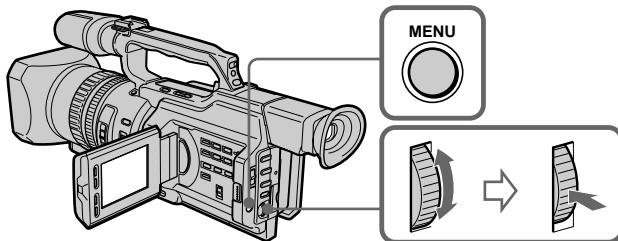

## Pour annuler le mode grand écran

Réglez 16:9WIDE sur OFF dans les réglages de menu (p. 154).

Le mode grand écran ne permet pas de sélectionner les modes suivants :

- Vieux film
- Mode progressif

## Durant l'enregistrement

Vous ne pouvez pas utiliser le mode grand écran. Pour annuler le mode grand écran, mettez le caméscope en mode de veille et réglez 16:9WIDE sur OFF dans les réglages de menu.

# Der Breitbildmodus

Sie können ein 16:9-Breitbild aufnehmen und auf einem 16:9-Breitbildfernsehgerät wiedergeben (16:9WIDE).

Schwarze Streifen erscheinen auf dem LCD-Bildschirm oder im Sucher, wenn Sie im Modus 16:9WIDE aufnehmen [a]. Das Bild erscheint während der Wiedergabe auf einem normalen Fernsehgerät [b] oder auf einem Breitbildfernsehgerät [c] horizontal komprimiert. Wenn Sie den Bildschirmmodus des Breitbildfernsehgeräts auf Full stellen, werden die Bilder normal angezeigt [d].

## So beenden Sie den Breitbildmodus

Setzen Sie 16:9WIDE in den Menüeinstellungen auf OFF (S. 154).

Im Breitbildmodus stehen die folgenden Funktionen nicht zur Verfügung:

- Old Movie
- Progressivmodus

## Während der Aufnahme

Den Breitbildmodus können Sie während der Aufnahme nicht umschalten. Wenn Sie den Breitbildmodus deaktivieren wollen, schalten Sie den Camcorder in den Bereitschaftsmodus, und setzen Sie dann 16:9WIDE in den Menüeinstellungen auf OFF.

# Utilisation du fondu

Vous pouvez réaliser des entrées ou sorties en fondu pour donner un aspect professionnel à vos films.

# Die Ein-/ Ausblendefunktion

Durch das Ein- und Ausblenden des Bildes können Sie bei Ihren Aufnahmen eine professionelle Wirkung erzielen.

[a] STBY REC

FADER



OVERLAP\*



WIPE\*



DOT\*  
(aléatoire/  
Zufallspunktblende)

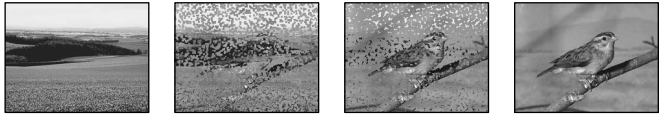

\* Entrée en fondu/  
\* Nur Einblenden

[b] STBY REC

MONOTONE

Pendant l'entrée en fondu, l'image en noir et blanc apparaît progressivement en couleur.  
Pendant la sortie en fondu, l'image en couleur apparaît progressivement en noir et blanc.

MONOTONE

Beim Einblenden geht das Bild nach und nach von Schwarzweiß in Farbe über.  
Beim Ausblenden geht das Bild nach und nach von Farbe in Schwarzweiß über.

## Utilisation du fondu

### (1) Entrée en fondu [a]

En mode de veille, appuyez sur FADER jusqu'à ce que l'indicateur de fondu souhaité clignote.

#### Sortie en fondu [b]

En mode d'enregistrement, appuyez sur FADER jusqu'à ce que l'indicateur de fondu souhaité clignote.

L'indicateur change comme suit :

FADER → MONOTONE → OVERLAP → WIPE → DOT → pas d'indicateur

Le dernier mode de fondu sélectionné apparaît en premier.

- (2) Appuyez sur START/STOP. Après une entrée ou une sortie en fondu, le caméscope repasse automatiquement en mode normal.

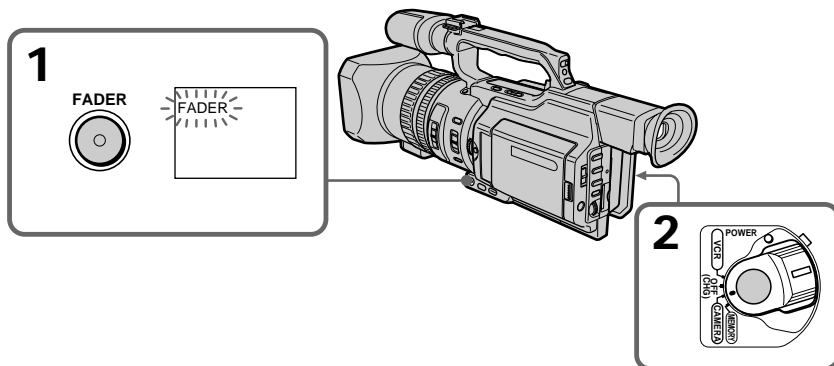

### Pour annuler la fonction de fondu

Appuyez sur FADER jusqu'à ce que l'indicateur disparaisse.

#### Remarque

Vous ne pouvez pas utiliser les fonctions suivantes pendant un fondu, et vice-versa :

- Effets numériques
- Mode Faible éclairage de PROGRAM AE (uniquement en mode OVERLAP, WIPE ou DOT)
- Enregistrement de photos
- Enregistrement à intervalle
- Enregistrement découpé

### Lorsque l'indicateur OVERLAP, WIPE ou DOT apparaît

Le caméscope mémorise automatiquement l'image enregistrée sur la bande. Au moment où l'image est mémorisée, l'indicateur de fondu clignote rapidement et l'image à lire apparaît.

## Die Ein-/Ausblendefunktion

### (1) Einblenden [a]

Drücken Sie im Bereitschaftsmodus die Taste FADER, bis die gewünschte Ein-/Ausblendeanzeige blinkt.

#### Ausblenden [b]

Drücken Sie im Aufnahmemodus die Taste FADER, bis die gewünschte Ein-/Ausblendeanzeige blinkt. Die Anzeige wechselt folgendermaßen:

FADER → MONOTONE → OVERLAP → WIPE → DOT → keine Anzeige

Der zuletzt ausgewählte Ein-/Ausblendemodus wird als erstes angezeigt.

- (2) Drücken Sie START/STOP. Wenn das Ein-/Ausblenden ausgeführt ist, wechselt der Camcorder automatisch wieder in den normalen Betriebsmodus.

### So schalten Sie die Ein-/Ausblendefunktion aus

Drücken Sie FADER, bis die Ein-/Ausblendeanzeige erlischt.

#### Hinweis

Die folgenden Funktionen lassen sich während der Ein-/Ausblendefunktion nicht ausführen und umgekehrt:

- Digitaleffekt
- PROGRAM AE-Modus für schwache Beleuchtung (nur im Modus OVERLAP, WIPE oder DOT)
- Fotoaufnahmen auf Band
- Zeitrafferaufnahmen
- Einzelszenenaufnahme

### Wenn die Anzeige OVERLAP, WIPE oder DOT erscheint

Der Camcorder speichert das auf Band aufgezeichnete Bild automatisch ab. Während das Bild gespeichert wird, blinkt die Ein-/Ausblendeanzeige schnell, und das Wiedergebild erscheint.

# Utilisation d'effets spéciaux – Effets d'image

Vous pouvez traiter numériquement les images filmées pour obtenir des effets spéciaux tels que dans les films ou les émissions télévisées.

- NEG. ART [a]** : La couleur et la luminosité de l'image sont inversées.
- SEPIA** : L'image prend la couleur sépia.
- B&W** : L'image devient monochrome (noir et blanc).
- SOLARIZE [b]** : L'intensité lumineuse est plus importante et l'image ressemble à une illustration.
- SLIM [c]** : L'image est allongée verticalement.
- STRETCH [d]** : L'image est étirée horizontalement.

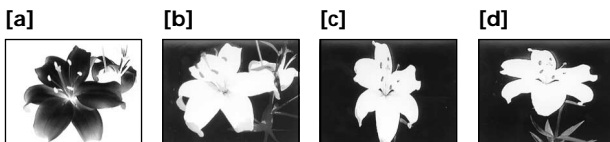

- (1) En mode de veille ou d'enregistrement, appuyez sur PICTURE EFFECT.
- (2) Tournez la molette SEL/PUSH EXEC pour sélectionner l'effet d'image souhaité. L'indicateur d'effets d'image change comme suit :  
NEG. ART ↔ SEPIA ↔ B&W ↔  
SOLARIZE ↔ SLIM ↔ STRETCH

# Aufnahmen mit Spezialeffekten – Bildeffekt

Sie können Bilder digital bearbeiten und so Spezialeffekte erzielen, wie man sie aus dem Kino oder dem Fernsehen kennt.

- NEG. ART [a]** : Das Bild erscheint als Farbnegativ mit komplementären Farb- und Helligkeitswerten.
- SEPIA** : Das Bild ist sepiafarben wie eine alte Fotografie.
- B&W** : Das Bild ist monochrom (schwarzweiß).
- SOLARIZE [b]** : Die Lichtintensität wird betont. Das Bild wirkt wie eine Grafik.
- SLIM [c]** : Das Bild wird vertikal gedehnt.
- STRETCH [d]** : Das Bild wird horizontal gedehnt.

- (1) Drücken Sie im Bereitschafts- oder Aufnahmemodus PICTURE EFFECT.
- (2) Wählen Sie durch Drehen des Reglers SEL/PUSH EXEC den gewünschten Bildeffekt aus. Die Bildeffektanzeige wechselt folgendermaßen:  
NEG. ART ↔ SEPIA ↔ B&W ↔  
SOLARIZE ↔ SLIM ↔ STRETCH

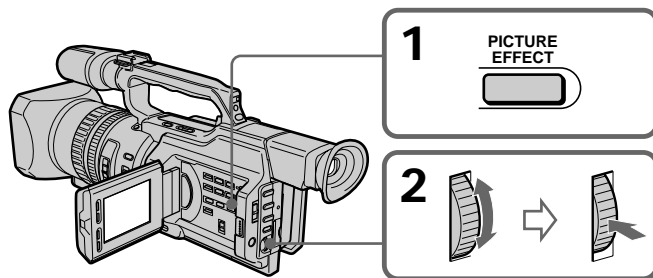



## Utilisation d'effets spéciaux – Effets d'image

---

### **Pour annuler la fonction d'effets d'image**

Appuyez sur PICTURE EFFECT jusqu'à ce que l'indicateur disparaisse.

---

### **Lorsque vous utilisez un effet d'image**

Vous ne pouvez pas sélectionner le mode vieux film.

### **Lorsque vous éteignez le caméscope**

La fonction d'effets d'image est automatiquement annulée.

### **Lorsque PROG. SCAN est réglé sur ON dans les réglages de menu**

Vous ne pouvez pas sélectionner SLIM et STRETCH.

## Aufnahmen mit Spezialeffekten – Bildeffekt

---

### **So beenden Sie die Bildeffektfunktion**

Drücken Sie PICTURE EFFECT, so daß die Anzeige ausgeblendet wird.

---

### **Während der Bildeffektfunktion**

Sie können nicht den Modus "Old Movie" auswählen.

### **Wenn Sie den Camcorder ausschalten**

Die Bildeffektfunktion wird automatisch deaktiviert.

### **Wenn PROG. SCAN in den**

### **Menüeinstellungen auf ON gesetzt ist**

In diesem Fall können Sie SLIM und STRETCH nicht auswählen.

# Utilisation d'effets spéciaux – Effets numériques

Diverses fonctions numériques permettent d'ajouter des effets spéciaux aux images enregistrées. Le son est enregistré normalement.

## STILL

Permet d'incruster une image fixe dans une image animée.

## FLASH (FLASH MOTION)

Permet d'enregistrer des images fixes à des intervalles réguliers.

## LUMI. (LUMINANCEKEY)

Permet d'incruster une image animée dans une partie plus lumineuse de l'image.

## TRAIL

Permet d'obtenir un effet de traînage avec une image rémanente.

## OLD MOVIE

Permet d'ajouter un effet de vieux film. Des bandes noires apparaissent en haut et en bas de l'écran pour transformer la taille de l'écran virtuel en une taille cinémascope et l'effet de l'image est réglé sur SEPIA.

# Aufnahmen mit Spezialeffekten – Digitaleffekt

Mit den verschiedenen digitalen Funktionen können Sie Spezialeffekte zu Aufnahmen hinzufügen. Der Ton wird dabei normal aufgenommen.

## STILL

Ein Standbild wird über einem bewegten Bild eingeblendet.

## FLASH (FLASH MOTION)

Standbilder werden hintereinander in gleichen Intervallen aufgenommen.

## LUMI. (LUMINANCEKEY)

Der helle Bereich eines Standbildes wird durch ein bewegtes Bild ersetzt.

## TRAIL

Das Aufnahmebild hinterlässt ein Nachbild wie einen Kometenschweif.

## OLD MOVIE

Sie können bei einer Aufnahme eine Wirkung wie bei einem alten Kinofilm erzielen. Schwarze Streifen werden oben und unten auf dem Bildschirm angezeigt, um ein Bild in Cinemascope-Format zu simulieren, und als Bildeffekt wird SEPIA eingestellt.

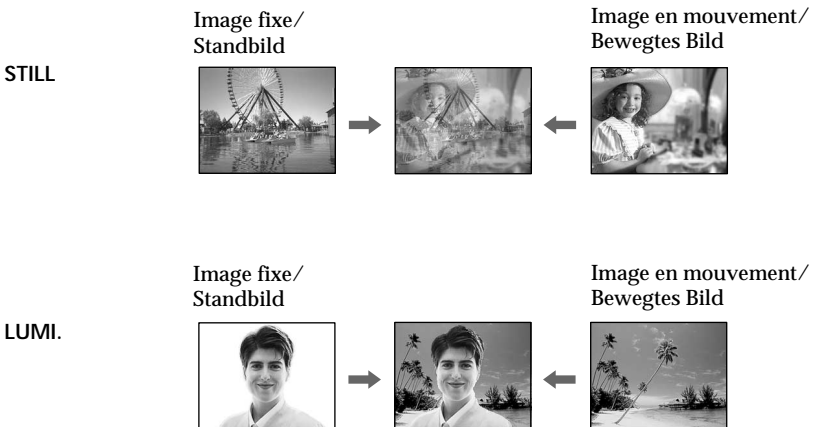

## Utilisation d'effets spéciaux - Effets numériques

- (1) En mode de veille ou d'enregistrement, appuyez sur DIGITAL EFFECT.  
L'indicateur d'effets numériques apparaît.
- (2) Tournez la molette SEL/PUSH EXEC pour sélectionner l'effet numérique souhaité.  
L'indicateur d'effets numériques change comme suit :  
STILL ↔ FLASH ↔ LUMI. ↔ TRAIL  
↔ OLD MOVIE
- (3) Appuyez sur la molette SEL/PUSH EXEC.  
L'indicateur s'allume et les barres apparaissent. Dans les modes STILL et LUMI., l'image fixe est mise en mémoire.
- (4) Tournez la molette SEL/PUSH EXEC pour ajuster l'effet.

### Paramètres à ajuster

|           |  |
|-----------|--|
| STILL     | Intensité de l'image fixe à incruster dans l'image animée                              |
| FLASH     | Intervalle d'enregistrement des images   |
| LUMI.     | Intensité de la couleur de la zone où l'image fixe sera remplacée par une image animée |
| TRAIL     | Durée précédant la disparition de l'image  |
| OLD MOVIE | Aucun réglage nécessaire   |

L'effet numérique devient plus intense lorsque le nombre de barres augmente. Les barres apparaissent dans les modes suivants : STILL, FLASH, LUMI. et TRAIL.

## Aufnahmen mit Spezialeffekten - Digitaleffekt

- (1) Drücken Sie im Bereitschafts- oder Aufnahmemodus DIGITAL EFFECT. Die Anzeige für den Digitaleffekt erscheint.
- (2) Wählen Sie durch Drehen des Reglers SEL/PUSH EXEC den gewünschten Digitaleffekt aus. Die Digitaleffektanzeige wechselt folgendermaßen:  
STILL ↔ FLASH ↔ LUMI. ↔ TRAIL  
↔ OLD MOVIE
- (3) Drücken Sie auf den Regler SEL/PUSH EXEC. Die Anzeige leuchtet auf, und der Balken erscheint. Bei den Modi STILL und LUMI. wird das Standbild in den Speicher gestellt.
- (4) Drehen Sie zum Einstellen des Effekts den Regler SEL/PUSH EXEC.

### Einzustellende Optionen

|           |   |
|-----------|---|
| STILL     | Tempo, in dem das Standbild über das bewegte Bild eingeblendet werden soll              |
| FLASH     | Stroboskopintervall   |
| LUMI.     | Farbmerkmale des Bereichs im Standbild, der durch ein bewegtes Bild ersetzt werden soll |
| TRAIL     | Dauer, bis das Nachbild ausgeblendet wird   |
| OLD MOVIE | Keine Einstellung erforderlich  |

Je länger der Balken auf dem Bildschirm, desto stärker ist der Digitaleffekt. Der Balken erscheint in folgenden Modi: STILL, FLASH, LUMI. und TRAIL.

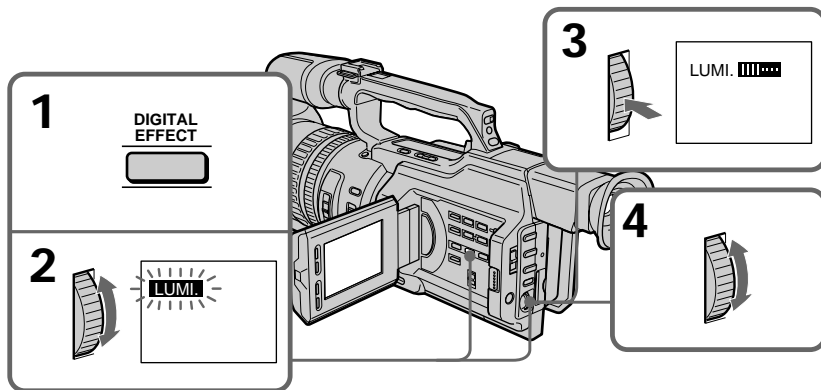

## Utilisation d'effets spéciaux - Effets numériques

---

### Pour annuler les effets numériques

Appuyez sur DIGITAL EFFECT. L'indicateur d'effets numériques disparaît.

---

#### Remarques

- Les fonctions suivantes sont inopérantes pendant un mode d'effet numérique :
  - Fondu
  - Mode Faible éclairage de PROGRAM AE
  - Enregistrement de photos
  - Réglage de la vitesse d'obturation (1/25 ou inférieure)
- Les fonctions suivantes sont inopérantes dans le mode vieux film :
  - Mode grand écran
  - Effets d'image
  - PROGRAM AE
  - Mode projecteur
  - Réglage de la vitesse d'obturation

### Lorsque vous éteignez le caméscope

La fonction d'effets numériques est automatiquement annulée.

## Aufnahmen mit Spezialeffekten - Digitaleffekt

---

### So beenden Sie den Digitaleffektmodus

Drücken Sie DIGITAL EFFECT. Die Anzeige für den Digitaleffekt wird ausgeblendet.

---

#### Hinweise

- Die folgenden Funktionen können im Digitaleffektmodus nicht eingesetzt werden:
  - Ein-/Ausblendefunktion
  - PROGRAM AE-Modus für schwache Beleuchtung
  - Fotoaufnahmen auf Band
  - Einstellung der Verschlusszeit (1/25 oder weniger)
- Folgende Funktionen können nicht im Modus "Old Movie" eingesetzt werden:
  - Breitbildmodus
  - Bildeffekt
  - PROGRAM AE
  - Spotlichtmodus
  - Einstellung der Verschlusszeit

### Wenn Sie den Camcorder ausschalten

Die Digitaleffektfunktion wird automatisch deaktiviert.

# Prise de vues avec réglage manuel

Dans des conditions normales, cet appareil peut effectuer des réglages automatiques durant la prise de vues. Toutefois, vous pouvez régler les fonctions suivantes manuellement en fonction de vos besoins.

**Fonctions pouvant être réglées en plaçant le sélecteur AUTO LOCK en position centrale (déblocage du verrouillage automatique)**  
Luminosité (exposition), vitesse d'obturation, équilibre des blancs et PROGRAM AE

**Fonctions pouvant être réglées à l'aide des réglages de menu**  
Désactivation du mode stabilisateur (SteadyShot)

**Fonctions pouvant être réglées à l'aide d'autres sélecteurs/bagues**  
Filtre ND, motif zébré, mise au point et zoom

La section suivante décrit les procédures de réglage des fonctions ci-dessus à l'exception de l'équilibre des blancs (p. 70), de la fonction PROGRAM AE (p. 77), de la mise au point (p. 81) et du zoom (p. 29).

## Sélecteur AUTO LOCK

Réglez le sélecteur comme illustré ci-dessous pour conserver ou annuler les réglages des fonctions.

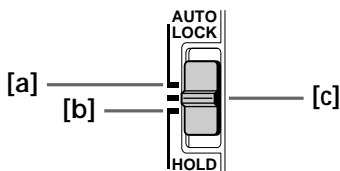

### AUTO LOCK [a]

Sélectionnez cette position pour que l'appareil règle automatiquement toutes les fonctions.

### HOLD [b]

Sélectionnez cette position après le réglage manuel des fonctions afin de conserver les réglages.

# Aufnahmen mit manueller Einstellung

Unter normalen Bedingungen nimmt das Gerät beim Aufnehmen verschiedene Einstellungen automatisch vor. Die folgenden Funktionen können Sie jedoch auch ganz nach Belieben manuell einstellen.

**Einstellbare Funktionen, wenn Sie den Wählschalter AUTO LOCK in die mittlere Position (Aufheben der Automatik) stellen**  
Helligkeit (Belichtung), Verschlusszeit, Weißabgleich und PROGRAM AE-Modus

**In den Menüeinstellungen einstellbare Funktionen**  
Deaktivieren von SteadyShot

**Mit weiteren Wählschaltern/Ringen einstellbare Funktionen**  
ND-Filter, Streifenmuster, Fokus und Zoom

Im folgenden wird die Einstellung aller oben genannten Funktionen außer Weißabgleich (S. 70), PROGRAM AE (S. 77), Fokus (S. 81) und Zoom (S. 29) beschrieben.

## Wählschalter AUTO LOCK

Stellen Sie den Wählschalter wie unten dargestellt ein, um die Einstellungen der Funktionen beizubehalten oder zu deaktivieren.

### AUTO LOCK [a]

In dieser Position stellt das Gerät alle Funktionen automatisch ein.

### HOLD [b]

Wenn Sie nach dem manuellen Einstellen der Funktionen den Schalter in diese Position stellen, werden die manuellen Einstellungen beibehalten.

## Prise de vues avec réglage manuel

---

**Manual position (AUTO LOCK release) [c]**  
Select this position to adjust the functions listed above manually.

Si vous utilisez l'éclairage d'un flash vidéo (non fourni)

Il est recommandé de régler le sélecteur AUTO LOCK sur AUTO LOCK.

---

### Remarque

Lorsque vous réglez manuellement l'exposition en mode de rétro-éclairage ou de projecteur, la fonction de rétro-éclairage ou de projecteur est automatiquement annulée.

## Réglage de l'exposition

Réglez l'exposition manuellement dans les cas suivants.

- L'arrière-plan est trop lumineux (contre-jour).
- Lumière insuffisante : une grande partie de l'image est sombre.
- Le sujet est lumineux et l'arrière-plan est sombre.
- Pour obtenir une image fidèle de sujets sombres.

## Aufnahmen mit manueller Einstellung

---

**Position für manuelles Einstellen (Aufheben von AUTO LOCK) [c]**

In dieser Position können Sie die oben aufgeführten Funktionen manuell einstellen.

**Wenn Sie den Videoblitz (nicht mitgeliefert) benutzen**

In diesem Fall empfiehlt es sich, den Wählschalter AUTO LOCK auf AUTO LOCK zu stellen.

---

### Hinweis

Wenn Sie die Belichtung im Gegenlicht- oder Spotlichtmodus manuell einstellen, wird die Gegenlicht- bzw. Spotlichtfunktion automatisch beendet.

## Einstellen der Belichtung

Stellen Sie die Belichtung in folgenden Fällen manuell ein.

- Der Hintergrund ist zu hell (Gegenlicht)
- Unzureichende Lichtverhältnisse: Das Bild ist insgesamt zu dunkel.
- Helles Motiv und dunkler Hintergrund
- Die Dunkelheit soll ohne Aufhellung naturgetreu aufgenommen werden.

## Prise de vues avec réglage manuel

- (1) En mode de veille, d'enregistrement ou de mémoire, réglez le sélecteur AUTO LOCK en position centrale (déblocage du verrouillage automatique).
- (2) Appuyez sur EXPOSURE. L'indicateur d'exposition apparaît sur l'écran LCD ou dans le viseur.
- (3) Tournez la molette EXPOSURE pour régler l'exposition.  
Lorsque vous tournez la molette, la valeur de diaphragme change entre OPEN et CLOSE et la valeur de gain change entre 0 dB et 18 dB.  
Pour éclaircir l'image, réglez le niveau vers le côté +.

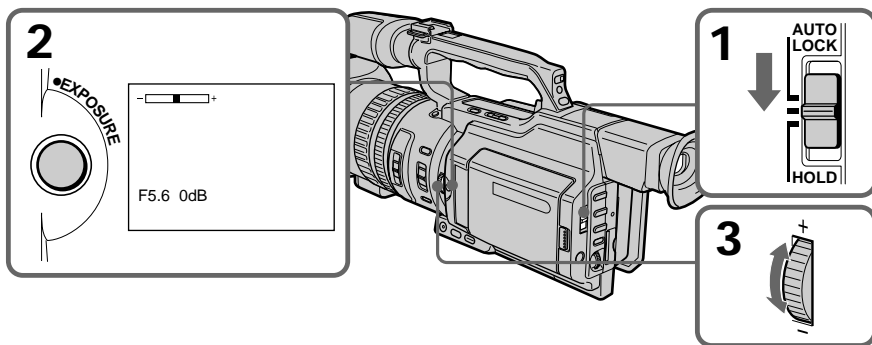

### Pour repasser en mode d'exposition automatique

Réglez le sélecteur AUTO LOCK sur AUTO LOCK ou appuyez sur EXPOSURE. L'indicateur d'exposition disparaît de l'écran LCD ou du viseur.

Si vous appuyez sur PROGRAM AE pendant le réglage manuel de l'exposition L'exposition repasse sur le réglage automatique.

## Aufnehmen mit manueller Einstellung

- (1) Stellen Sie, während sich der Camcorder im Bereitschafts-, Aufnahme- oder Speichermodus befindet, den Wählschalter AUTO LOCK in die mittlere Position (Aufheben der Automatik).
- (2) Drücken Sie EXPOSURE. Die Belichtungsanzeige erscheint auf dem LCD-Bildschirm oder im Sucher.
- (3) Drehen Sie zum Einstellen der Belichtung den Regler EXPOSURE. Beim Drehen des Reglers ändert sich der Blendenwert in einem Bereich zwischen OPEN und CLOSE und der Gain-Wert zwischen 0 dB und 18 dB. Wenn das Bild aufgehellt werden soll, stellen Sie den Pegel auf die Seite + ein.

### So schalten Sie wieder in den automatischen Belichtungsmodus

Stellen Sie den Wählschalter AUTO LOCK auf AUTO LOCK, oder drücken Sie EXPOSURE. Die Belichtungsanzeige wird im LCD-Bildschirm bzw. im Sucher ausgeblendet.

Wenn Sie die Belichtung manuell einstellen und PROGRAM AE drücken Die Belichtungsautomatik wird wieder aktiviert.

### Réglage de la vitesse d'obturation

- (1) En mode de veille, d'enregistrement ou de mémoire, réglez le sélecteur AUTO LOCK en position centrale (déblocage du verrouillage automatique).
- (2) Si l'indicateur PROGRAM AE est allumé, appuyez plusieurs fois sur PROGRAM AE jusqu'à ce que l'indicateur disparaisse de l'écran LCD ou du viseur.
- (3) Appuyez sur SHUTTER SPEED. L'indicateur de vitesse d'obturation apparaît sur l'écran LCD ou dans le viseur.
- (4) Tournez la molette SEL/PUSH EXEC pour sélectionner la vitesse souhaitée. La plage de la vitesse d'obturation est comprise entre 1/3 et 1/10000. Lorsque vous tournez la molette, la vitesse d'obturation change comme suit :  
1/3 ↔ 1/6 ↔ 1/12 ↔ 1/25 ↔ ... ↔ 1/3500 ↔ 1/6000 ↔ 1/10000  
Pour augmenter la vitesse d'obturation, sélectionnez un réglage plus faible (valeur élevée sur l'écran LCD ou dans le viseur).

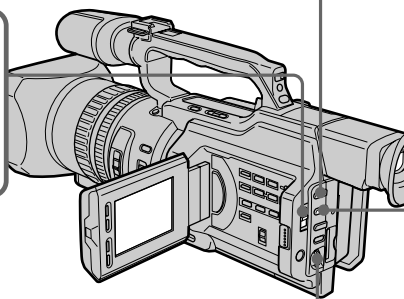
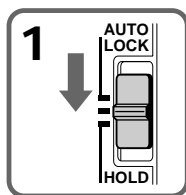

2 PROGRAM  
AE

3 SHUTTER  
SPEED  
50



### Pour repasser en mode de vitesse d'obturation automatique

Réglez le sélecteur AUTO LOCK sur AUTO LOCK ou appuyez sur SHUTTER SPEED. L'indicateur de vitesse d'obturation disparaît de l'écran LCD ou du viseur.

### Einstellen der Verschlusszeit

- (1) Stellen Sie, während sich der Camcorder im Bereitschafts-, Aufnahme- oder Speichermodus befindet, den Wählschalter AUTO LOCK in die mittlere Position (Aufheben der Automatik).
- (2) Wenn die PROGRAM AE-Anzeige leuchtet, drücken Sie PROGRAM AE so oft, bis die Anzeige im LCD-Bildschirm bzw. im Sucher ausgeblendet wird.
- (3) Drücken Sie SHUTTER SPEED. Die Verschlusszeitanzeige erscheint auf dem LCD-Bildschirm oder im Sucher.
- (4) Wählen Sie durch Drehen des Reglers SEL/PUSH EXEC die gewünschte Verschlusszeit aus. Für die Verschlusszeit stehen Werte von 1/3 bis 1/10000 zur Verfügung. Beim Drehen des Steuerreglers wechselt die Verschlusszeit folgendermaßen:  
1/3 ↔ 1/6 ↔ 1/12 ↔ 1/25 ↔ ... ↔ 1/3500 ↔ 1/6000 ↔ 1/10000  
Für eine kürzere Verschlusszeit wählen Sie eine geringere Einstellung (Anzeige mit hohem Wert auf dem LCD-Bildschirm oder im Sucher) aus.

### So wechseln Sie wieder zur Verschlusszeitautomatik

Stellen Sie den Wählschalter AUTO LOCK auf AUTO LOCK, oder drücken Sie SHUTTER SPEED. Die Verschlusszeitanzeige wird im LCD-Bildschirm bzw. im Sucher ausgeblendet.



## Prise de vues avec réglage manuel

### Prise de vue à une vitesse d'obturation faible

A une vitesse d'obturation faible, la mise au point automatique peut être perdue. Utilisez un pied photographique et réglez la mise au point manuellement.

### Lors de la prise de vue sous un tube à décharge ou des lampes au sodium ou au mercure

Lors d'une prise de vues sous un tube à décharge ou des lampes au sodium ou au mercure, un phénomène rare (appelé scintillement) peut se produire et l'écran s'éclaire fortement en fonction de la vitesse d'obturation.

### Si vous réglez la vitesse d'obturation sur 1/25 ou une valeur inférieure

Vous ne pouvez pas utiliser les fonctions de projecteur (p. 33) et d'effets numériques (p. 58).

## Utilisation du filtre ND

En utilisant le filtre ND (le réglage 1 du filtre ND correspond au 1/4 de la quantité de lumière et le réglage 2 du filtre ND correspond au 1/32 de la quantité de lumière), vous pouvez enregistrer une image nette en ajustant les quantités de lumière, et ce, même lors d'une prise de vue dans des conditions trop lumineuses.

## Aufnahmen mit manueller Einstellung

### Wenn Sie mit langer Verschlusszeit aufnehmen

Bei langer Verschlusszeit funktioniert der Autofokus möglicherweise nicht. Verwenden Sie in diesem Fall ein Stativ, und stellen Sie den Fokus manuell ein.

### Aufnahmen im Licht von Leuchtstoffröhren oder Glühlampen

Wenn Sie im Licht von Leuchtstoffröhren oder Glühlampen aufnehmen, kann es zu einem seltenen Phänomen kommen, bei dem der Bildschirm je nach Verschlusszeit hell aufleuchtet (Flimmer-Phänomen).

### Wenn Sie den Wert für die Verschlusszeit auf 1/25 oder geringer einstellen

In diesem Fall können Sie die Spotlicht- (S. 33) und die Digitaleffektfunktion (S. 58) nicht verwenden.

## Der ND-Filter

Wenn Sie den ND-Filter verwenden (die ND-Filtereinstellung 1 entspricht 1/4 der Lichtmenge, die ND-Filtereinstellung 2 entspricht 1/32 der Lichtmenge), können Sie ein Bild auch bei zu hellem Umgebungslicht scharf aufnehmen, indem Sie die Lichtmenge regulieren.

## Prise de vues avec réglage manuel

### Si l'indicateur ND1 ou ND2 clignote sur l'écran LCD ou dans le viseur

Le filtre ND est requis.

Lorsque ND 1 clignote, réglez le sélecteur ND FILTER sur 1 afin d'allumer l'indicateur ND 1 sur l'écran LCD ou dans le viseur.

Lorsque ND 2 clignote, réglez le sélecteur ND FILTER sur 2 afin d'allumer l'indicateur ND 2 sur l'écran LCD ou dans le viseur.

### Lorsque ND OFF clignote sur l'écran LCD ou dans le viseur

Le filtre ND n'est pas requis. Réglez le sélecteur ND FILTER sur OFF afin que l'indicateur disparaisse de l'écran LCD ou du viseur.

Le filtre ND est alors désactivé.

## Aufnahmen mit manueller Einstellung

### Wenn die Anzeige ND1 oder ND2 auf dem LCD-Bildschirm oder im Sucher blinkt

In diesem Fall ist der ND-Filter erforderlich.

Wenn ND 1 blinkt, stellen Sie den Wählschalter ND FILTER auf 1, so daß die Anzeige ND 1 auf dem LCD-Bildschirm oder im Sucher aufleuchtet.

Wenn ND 2 blinkt, stellen Sie den Wählschalter ND FILTER auf 2, so daß die Anzeige ND 2 auf dem LCD-Bildschirm oder im Sucher aufleuchtet.

### Wenn ND OFF auf dem LCD-Bildschirm oder im Sucher blinkt

In diesem Fall ist der ND-Filter nicht erforderlich. Stellen Sie den Wählschalter ND FILTER auf OFF, so daß die Anzeige im LCD-Bildschirm bzw. im Sucher ausgeblendet wird. Der ND-Filter ist nun deaktiviert.

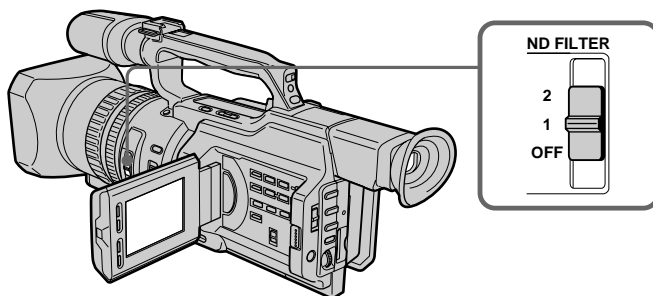

### Remarques

- Si vous réglez le sélecteur ND FILTER sur une autre position durant l'enregistrement, l'image peut être floue ou un parasite sonore peut survenir. Il est recommandé de vérifier la position du sélecteur ND FILTER avant de commencer la prise de vues.
- Pendant la prise de vue d'un sujet trop lumineux, une diffraction du petit diaphragme peut entraîner un léger décalage de focalisation. Ce phénomène se produit fréquemment lors de l'utilisation d'un caméscope. Le filtre ND permet de réduire l'impact de ce phénomène, afin de bénéficier de meilleures conditions de prise de vue.

### Si vous utilisez l'éclairage d'un flash vidéo (non fourni)

Réglez le sélecteur ND FILTER sur OFF lors de l'utilisation du flash.

### Hinweise

- Wenn Sie den Wählschalter ND FILTER beim Aufnehmen in eine andere Position stellen, kann das Bild verschwommen sein, oder es kann zu Tonstörungen kommen. Es empfiehlt sich, die Position des Wählschalters ND FILTER vor dem Aufnehmen zu überprüfen.
- Beim Aufnehmen eines sehr hellen Motivs kann es aufgrund der Brechung bei geringer Blendenöffnung zu einer leichten Verschiebung des Brennpunkts kommen. Dieses Phänomen tritt bei Videokameras häufig auf. Mit dem ND-Filter lassen sich die Auswirkungen dieses Phänomens reduzieren, und Sie können damit die Aufnahmebedingungen verbessern.

### Wenn Sie den Videoblitz (nicht mitgeliefert) benutzen

Stellen Sie den Wählschalter ND FILTER auf OFF, wenn Sie den Blitz verwenden.

## Prise de vues avec réglage manuel

### Prise de vue avec motif zébré

Vous pouvez régler le caméscope de sorte qu'il affiche un motif zébré (bandes diagonales) sur la portion de l'image qui comprend un sujet dont la luminosité dépasse un niveau donné sur l'écran LCD ou dans le viseur. Lorsque le sélecteur ZEBRA est réglé sur 100, la portion de l'image où apparaît le motif zébré est une zone de grande luminosité et de surexposition. Vous pouvez vérifier le niveau d'image d'un sujet en affichant le motif zébré comme guide lors du réglage de l'exposition et de la vitesse d'obturation afin d'obtenir l'image souhaitée.

En mode de veille ou de mémoire, réglez le sélecteur ZEBRA sur 70 ou 100.

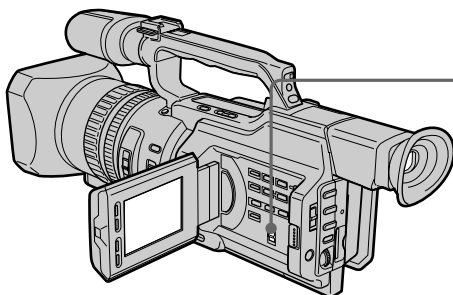

| Réglage | Signification  |
|---------|--|
| 70      | Le motif zébré apparaît dans la portion de l'image qui comprend un sujet dont la luminosité est d'environ 70% sur l'écran LCD ou dans le viseur. |
| 100     | Le motif zébré apparaît dans la portion de l'image qui comprend un sujet dont la luminosité dépasse 100% sur l'écran LCD ou dans le viseur.      |
| OFF     | Le motif zébré n'apparaît pas sur l'écran LCD ni dans le viseur.   |

### Pour effacer le motif zébré

Réglez le sélecteur ZEBRA sur OFF.

### Remarque sur la prise de vues avec le motif zébré

Même si le motif zébré est visible sur l'écran LCD ou dans le viseur, il n'est pas enregistré.

## Aufnahmen mit manueller Einstellung

### Aufnahmen mit dem Streifenmuster

Sie können den Camcorder so einstellen, daß auf dem LCD-Bildschirm oder im Sucher in Bildbereichen, deren Helligkeit einen bestimmten Wert übersteigt, ein Streifenmuster (diagonale Streifen) angezeigt wird. Wenn Sie den Wählschalter ZEBRA auf 100 setzen, ist der Bildbereich, in dem das Streifenmuster erscheint, sehr hell bzw. überbelichtet. Das heißt, Sie können den Bildpegel eines Motivs überprüfen, indem Sie das Streifenmuster anzeigen. Verwenden Sie das Streifenmuster als Richtlinie zum Einstellen der Belichtung und der Verschlusszeit, so daß Sie die gewünschte Bildqualität erzielen.

Stellen Sie den Wählschalter ZEBRA im Bereitschafts- oder im Speichermodus auf 70 oder 100.

| Einstellung | Funktion   |
|-------------|--|
| 70          | Das Streifenmuster erscheint auf dem LCD-Bildschirm oder im Sucher in einem Bildteil, bei dem die Helligkeit etwa 70% beträgt. |
| 100         | Das Streifenmuster erscheint auf dem LCD-Bildschirm oder im Sucher in einem Bildteil, bei dem die Helligkeit über 100% liegt.  |
| OFF         | Auf dem LCD-Bildschirm oder im Sucher erscheint kein Streifenmuster.   |

### So schalten Sie das Streifenmuster aus

Stellen Sie den Wählschalter ZEBRA auf OFF.

### Hinweis zum Aufnehmen mit dem Streifenmuster

Das Streifenmuster ist zwar auf dem LCD-Bildschirm bzw. im Sucher zu sehen, wird aber nicht aufgezeichnet.

## Prise de vues avec réglage manuel

### Débloccage de la fonction SteadyShot

La fonction SteadyShot permet de compenser les mouvements du caméscope.

Vous pouvez désactiver la fonction SteadyShot lorsque vous n'en avez pas besoin.

L'indicateur  apparaît sur l'écran LCD ou dans le viseur. N'utilisez pas la fonction SteadyShot lors de la prise de vues d'un objet stationnaire avec un pied photographique.

- (1) En mode de veille ou de mémoire, appuyez sur MENU pour afficher le menu.
- (2) Tournez la molette SEL/PUSH EXEC pour sélectionner , puis appuyez sur la molette.
- (3) Tournez la molette SEL/PUSH EXEC pour sélectionner STEADYSHOT, puis appuyez sur la molette.
- (4) Tournez la molette SEL/PUSH EXEC pour sélectionner OFF, puis appuyez sur la molette.
- (5) Appuyez sur MENU pour quitter le menu.

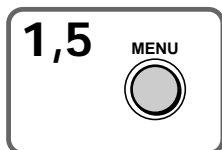
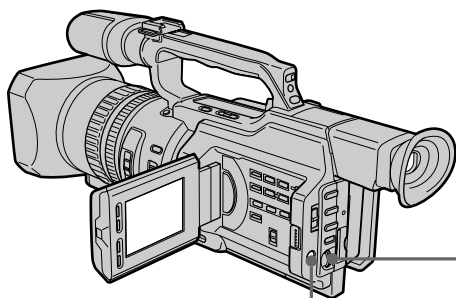

## Aufnahmen mit manueller Einstellung

### Deaktivieren der Funktion SteadyShot

Wenn die Funktion SteadyShot (für ruhige Aufnahmen) aktiviert ist und funktioniert, kompensiert der Camcorder Erschütterungen der Kamera. Sie können die Funktion SteadyShot deaktivieren, wenn Sie sie nicht brauchen. Die Anzeige  erscheint auf dem LCD-Bildschirm oder im Sucher. Sie sollten sie zum Beispiel nicht verwenden, wenn Sie ein unbewegtes Objekt mit einem Stativ aufnehmen.

- (1) Rufen Sie im Bereitschafts- oder Speichermodus mit MENU das Menü auf.
- (2) Wählen Sie durch Drehen des Reglers SEL/PUSH EXEC die Option  aus, und drücken Sie auf den Regler.
- (3) Wählen Sie durch Drehen des Reglers SEL/PUSH EXEC die Option STEADYSHOT aus, und drücken Sie auf den Regler.
- (4) Wählen Sie durch Drehen des Reglers SEL/PUSH EXEC die Option OFF aus, und drücken Sie auf den Regler.
- (5) Blenden Sie die Menüanzeige mit MENU wieder aus.

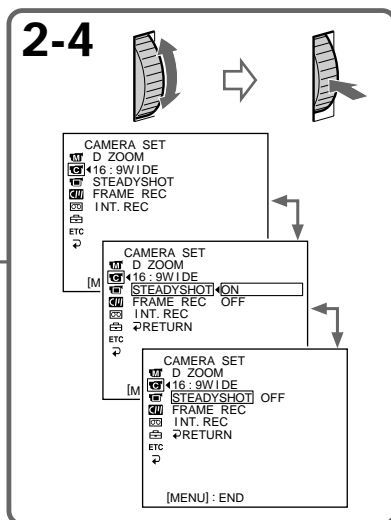

## Prise de vues avec réglage manuel

---

### Pour réactiver la fonction SteadyShot

Sélectionnez ON à l'étape 4, puis appuyez sur la molette SEL/PUSH EXEC.

#### Remarques sur la fonction SteadyShot

- La fonction SteadyShot ne corrige pas les mouvements excessifs du caméscope.
- Si vous utilisez un objectif de téléobjectif (non fourni) ou un objectif de grand angle (non fourni), ces objectifs peuvent influencer la fonction SteadyShot.

## Aufnahmen mit manueller Einstellung

---

### So aktivieren Sie die Funktion SteadyShot erneut

Wählen Sie in Schritt 4 ON, und drücken Sie auf den Regler SEL/PUSH EXEC.

#### Hinweise zur Funktion SteadyShot

- Die Funktion SteadyShot kann keine übermäßigen Erschütterungen der Kamera ausgleichen.
- Wenn Sie einen Telekonverter (nicht mitgeliefert) oder einen Weitwinkelkonverter (nicht mitgeliefert) anbringen, beeinträchtigen diese Objektive möglicherweise die Funktion SteadyShot.

# Réglage de l'équilibre des blancs

Le réglage de l'équilibre des blancs permet d'obtenir des sujets qui apparaissent vraiment blancs et d'obtenir un équilibre plus naturel des couleurs pour l'enregistrement. Normalement, l'équilibre des blancs est réglé automatiquement. Vous pouvez obtenir de meilleurs résultats en réglant l'équilibre des blancs manuellement dans des conditions d'éclairage qui changent rapidement ou durant une prise de vues en extérieur (par exemple, enseignes lumineuses, feux d'artifice).

- (1) En mode de veille, d'enregistrement ou de mémoire, réglez le sélecteur AUTO LOCK en position centrale (déblocage du verrouillage automatique).
- (2) Appuyez sur WHT BAL. L'indicateur d'équilibre des blancs apparaît sur l'écran LCD ou dans le viseur.
- (3) Tournez la molette SEL/PUSH EXEC pour sélectionner le mode d'équilibre des blancs approprié dans les conditions suivantes. Lorsque vous tournez la molette, l'affichage change comme suit :

☀ (équilibre des blancs monotouche) ↔  
☀ (extérieur) ↔ ☀ (intérieur)

# Einstellen des Weißwerts



Wenn der Weißwert korrekt eingestellt ist, erscheinen weiße Motive tatsächlich weiß, und die Farben wirken beim Aufnehmen mit der Kamera natürlicher. Normalerweise erfolgt der Weißabgleich automatisch. Sie können bessere Ergebnisse erzielen, indem Sie den Weißwert manuell einstellen, wenn sich die Lichtverhältnisse rasch ändern oder Sie Außenaufnahmen von Motiven wie Neonreklamen oder Feuerwerk machen.

- (1) Stellen Sie, während sich der Camcorder im Bereitschafts-, Aufnahme- oder Speichermodus befindet, den Wählschalter AUTO LOCK in die mittlere Position (Aufheben der Automatik).
- (2) Drücken Sie WHT BAL. Die Weißabgleichanzeige erscheint auf dem LCD-Bildschirm oder im Sucher.
- (3) Wählen Sie mit dem Regler SEL/PUSH EXEC den geeigneten Weißabgleichmodus für folgende Bedingungen. Beim Drehen des Reglers wechselt die Anzeige folgendermaßen:

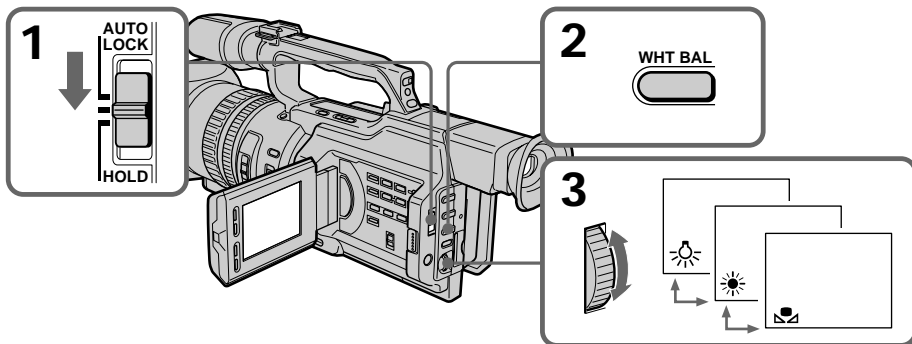
☀ (fester Weißabgleich) ↔  
☀ (Außenaufnahmen) ↔  
☀ (Innenaufnahmen)



## Réglage de l'équilibre des blancs

| Indicateur   | Conditions de prise de vues   |
|--|---|
|              | <ul style="list-style-type: none"><li>Réglage de l'équilibre des blancs en fonction de la source de lumière. Cette opération n'est pas disponible durant l'enregistrement. Suivez la procédure décrite à la page suivante pour régler à nouveau le paramètre.</li></ul> |
|  (extérieur) | <ul style="list-style-type: none"><li>Enregistrement d'un coucher/lever de soleil, du crépuscule, de l'aurore, d'enseignes lumineuses ou de feux d'artifice</li><li>Sous un éclairage fluorescent</li></ul>   |
|  (intérieur) | <ul style="list-style-type: none"><li>Dans des conditions d'éclairage très changeantes</li><li>Endroit trop lumineux, par exemple un studio de photographie</li><li>Sous des lampes au sodium ou au mercure</li></ul>   |

### Si vous avez sélectionné à l'étape 3

Lorsque vous réglez l'équilibre des blancs sur le mode monotouche, le paramètre est verrouillé et conservé même en cas de modification des conditions d'éclairage. Vous pouvez obtenir un enregistrement présentant des couleurs naturelles sans que l'image ne soit affectée par la lumière ambiante.



(Indicateur  sur l'écran)

- (1) Visez un objet blanc, telle qu'une feuille de papier.
- (2) Appuyez sur la molette SEL/PUSH EXEC. L'indicateur  clignote rapidement. Une fois l'équilibre des blancs réglé et mémorisé, l'indicateur arrête de clignoter. Le réglage est conservé même en cas de débranchement de la batterie.

### Pour revenir au réglage automatique

Réglez le sélecteur AUTO LOCK sur AUTO LOCK ou appuyez sur WHT BAL. L'indicateur d'équilibre des blancs disparaît de l'écran LCD ou du viseur.

## Einstellen des Weißwerts

| Anzeige   | Aufnahmebedingungen   |
|---|---|
|                        | <ul style="list-style-type: none"><li>Der Weißwert wird je nach Lichtquelle eingestellt. Diese Funktion steht während einer Aufnahme nicht zur Verfügung. Gehen Sie wie unten erläutert vor, um die Einstellung erneut vorzunehmen.</li></ul>   |
|  (Außen-<br>aufnahmen) | <ul style="list-style-type: none"><li>Beim Aufnehmen eines Sonnenauf-/untergangs, kurz nach Sonnenuntergang, kurz vor Sonnenaufgang, beim Aufnehmen von Neonreklamen und Feuerwerk.</li><li>Im Licht einer farbigen Leuchtstoffröhre.</li></ul> |
|  (Innen-<br>aufnahmen) | <ul style="list-style-type: none"><li>Die Lichtverhältnisse ändern sich rasch.</li><li>Ort ist zu hell, z. B. Fotostudio.</li><li>Im Licht von Natriumlampen oder Quecksilberlampen.</li></ul>  |

### Wenn Sie in Schritt 3 gewählt haben

Wenn Sie den Modus für festen Weißabgleich eingestellt haben, wird die Einstellung beibehalten, auch wenn sich die Lichtverhältnisse ändern. Dadurch können Sie Aufnahmen mit natürlichen Farben erzielen, ohne daß das Bild durch das Umgebungslicht beeinträchtigt wird.

Anzeige  erscheint auf dem Bildschirm:

- (1) Nehmen Sie ein weißes Objekt wie z. B. Papier auf, so daß es das Bild vollständig ausfüllt.
- (2) Drücken Sie auf den Regler SEL/PUSH EXEC.

Die Anzeige  blinkt rasch. Wenn der Weißwert eingestellt und gespeichert ist, hört die Anzeige auf zu blinken. Die Einstellung bleibt auch nach dem Abnehmen des Akkus erhalten.



### So schalten Sie wieder zur Einstellautomatik

Stellen Sie den Wählschalter AUTO LOCK auf AUTO LOCK, oder drücken Sie WHT BAL. Die Weißabgleichanzeige wird im LCD-Bildschirm bzw. im Sucher ausgeblendet.

## Réglage de l'équilibre des blancs

---

### Remarques sur l'équilibre des blancs

- Dans le cas d'une prise de vues sous un éclairage de studio ou vidéo, utilisez le mode  (intérieur).
- Lors de la prise de vues avec un éclairage fluorescent, réglez à nouveau l'équilibre des blancs à l'aide du mode  (monotouche) ou utilisez le mode d'équilibre des blancs automatique. Si vous utilisez le mode  (intérieur), l'équilibre des blancs peut ne pas être correctement réglé.

### Prise de vues lorsque les conditions d'éclairage ont changé

- Lorsque les conditions d'éclairage ont changé, réglez à nouveau l'équilibre des blancs en mettant le caméscope en mode de veille.
- En mode d'équilibre des blancs automatique, pointez le caméscope sur un sujet blanc pendant 10 secondes environ après avoir mis le commutateur POWER sur CAMERA pour obtenir un meilleur réglage lorsque :
  - Vous retirez la pile pour la remplacer.
  - Vous vous déplacez de l'intérieur vers l'extérieur, ou inversement.



Si l'indicateur  n'arrête pas de clignoter lorsque vous avez appuyé sur la molette SEL/PUSH EXEC

L'équilibre des blancs ne peut pas être réglé. Utilisez le mode d'équilibre des blancs automatique.

## Einstellen des Weißwerts

---

### Hinweise zum Weißabgleich

- Wenn Sie mit Studiobeleuchtung oder Videoleuchten aufnehmen, verwenden Sie den Modus  (Innenaufnahmen).
- Wenn Sie im Licht von Leuchtstoffröhren aufnehmen, stellen Sie den Weißwert mit dem Modus  (fester Weißabgleich) erneut ein, oder verwenden Sie die Weißabgleichautomatik. Im Modus  (Innenaufnahmen) wird der Weißwert möglicherweise nicht korrekt eingestellt.

### Aufnahmen bei wechselnden Lichtverhältnissen

- Wenn sich die Lichtverhältnisse ändern, stellen Sie den Weißwert neu ein, während sich der Camcorder im Bereitschaftsmodus befindet.
- Im automatischen Weißabgleichmodus stellen Sie in folgenden Fällen den Schalter POWER auf CAMERA und richten den Camcorder etwa 10 Sekunden lang auf ein weißes Motiv, um eine bessere Einstellung zu erzielen:
  - Sie haben den Akku ausgetauscht.
  - Sie haben den Camcorder von drinnen nach draußen oder umgekehrt gebracht.

Wenn die Anzeige  nach dem Drücken des Reglers SEL/PUSH EXEC nicht aufhört zu blinken

Der Weißwert läßt sich nicht einstellen. Verwenden Sie den automatischen Weißabgleichmodus.



# Réglage manuel du niveau d'enregistrement - Niveau d'enregistrement sonore

Vous pouvez régler le niveau d'enregistrement sonore. Utilisez un casque d'écoute pour écouter le son durant le réglage.

## Réglage du menu

- (1) Réglez le commutateur POWER sur CAMERA ou VCR.
- (2) Appuyez sur MENU pour afficher le menu.
- (3) Tournez la molette SEL/PUSH EXEC pour sélectionner MIC LEVEL, puis appuyez sur la molette.
- (4) Tournez la molette SEL/PUSH EXEC pour sélectionner MIC LEVEL, puis appuyez sur la molette.
- (5) Tournez la molette SEL/PUSH EXEC pour sélectionner MANUAL, puis appuyez sur la molette.
- (6) Appuyez sur MENU pour quitter le menu.

## Réglage du niveau d'enregistrement

- (7) En mode de veille ou d'enregistrement, appuyez sur AUDIO LEVEL pour afficher le réglage du niveau d'enregistrement.
- (8) Tournez la molette SEL/PUSH EXEC pour ajuster le niveau d'enregistrement.

# Manuelles Einstellen des Aufnahmepegels - Tonaufnahmepegel

Sie können den Tonaufnahmepegel einstellen. Hören Sie den Ton beim Einstellen über Kopfhörer ab.

## Einstellung im Menü

- (1) Stellen Sie den Schalter POWER auf CAMERA oder VCR.
- (2) Rufen Sie mit MENU das Menü auf.
- (3) Wählen Sie durch Drehen des Reglers SEL/PUSH EXEC die Option MIC LEVEL aus, und drücken Sie auf den Regler.
- (4) Wählen Sie durch Drehen des Reglers SEL/PUSH EXEC die Option MIC LEVEL aus, und drücken Sie auf den Regler.
- (5) Wählen Sie durch Drehen des Reglers SEL/PUSH EXEC die Option MANUAL aus, und drücken Sie auf den Regler.
- (6) Blenden Sie die Menüanzeige mit MENU wieder aus.

## Einstellen des Aufnahmepegels

- (7) Rufen Sie mit der Taste AUDIO LEVEL im Bereitschafts- oder Aufnahmemodus die Einstellanzeige für den Aufnahmepegel auf.
- (8) Drehen Sie zum Einstellen des Aufnahmepegels den Regler SEL/PUSH EXEC.

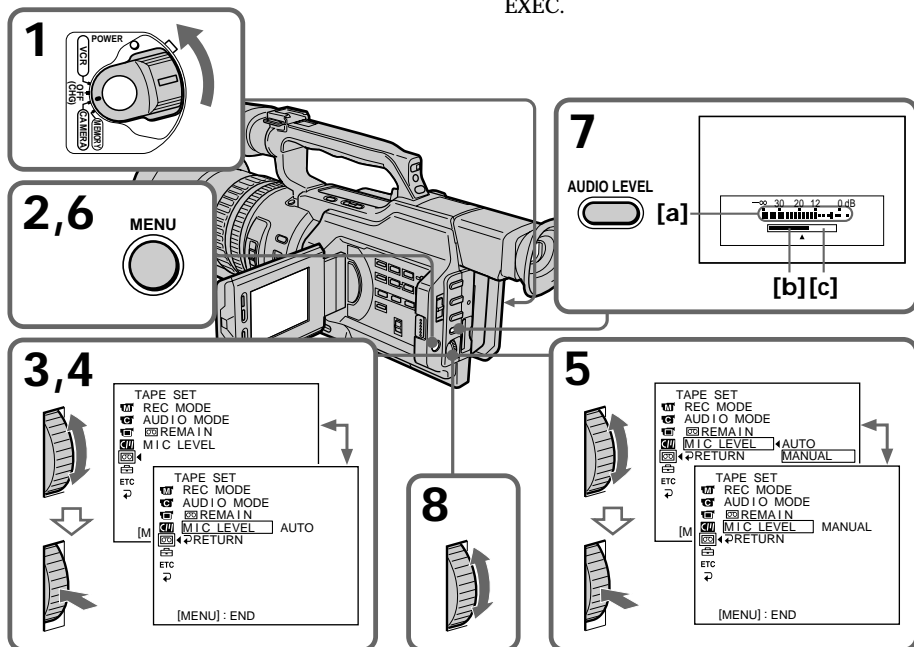

## Réglage manuel du niveau d'enregistrement – Niveau d'enregistrement sonore

---

- [a] Vu-mètre du niveau d'enregistrement
- [b] Réduction du niveau d'enregistrement
- [c] Augmentation du niveau d'enregistrement

### Pour effacer l'affichage du réglage du niveau d'enregistrement

Appuyez à nouveau sur AUDIO LEVEL.

### Pour régler automatiquement le niveau d'enregistrement

Sélectionnez AUTO à l'étape 5, puis appuyez sur la molette SEL/PUSH EXEC.

---

#### Remarques sur le réglage manuel

- Le réglage du niveau d'enregistrement est conservé pendant environ cinq minutes après le retrait de la batterie.
- L'indicateur du niveau d'enregistrement apparaît dans l'angle inférieur droit de l'écran LCD ou du viseur.

#### Entrée du son via les prises AUDIO L/R ou la prise DV IN/OUT

Vous ne pouvez pas régler le niveau d'enregistrement.

#### Lorsque MIC LEVEL est réglé sur AUTO

Vous ne pouvez pas régler le niveau d'enregistrement, mais le réglage de ce dernier est affiché.

## Manuelles Einstellen des Aufnahmepegels – Tonaufnahmepegel

---

- [a] Aufnahmepegelanzeige
- [b] Verringern des Aufnahmepegels
- [c] Erhöhen des Aufnahmepegels

### So blenden Sie die Einstellanzeige für den Aufnahmepegel aus

Drücken Sie erneut AUDIO LEVEL.

### So stellen Sie den Aufnahmepegel automatisch ein

Wählen Sie in Schritt 5 AUTO, und drücken Sie auf den Regler SEL/PUSH EXEC.

---

#### Hinweise zur manuellen Einstellung

- Die Einstellung des Aufnahmepegels bleibt nach dem Abnehmen des Akkus etwa fünf Minuten lang gespeichert.
- Die Aufnahmepegelanzeige erscheint rechts unten auf dem LCD-Bildschirm oder im Sucher.

#### Über die Buchsen AUDIO L/R oder DV IN/OUT eingespeister Ton

Hier können Sie den Aufnahmepegel nicht einstellen.

#### Wenn MIC LEVEL auf AUTO gesetzt ist

In diesem Fall können Sie den Aufnahmepegel nicht einstellen, aber die Einstellanzeige für den Aufnahmepegel wird angezeigt.

# Présélection de la qualité de l'image - Présélection personnalisée

Vous pouvez pré-régler le caméscope pour enregistrer l'image suivant une qualité souhaitée.

Lors de la présélection, réglez l'image en visant un sujet et en contrôlant l'image affichée sur un téléviseur en utilisant les réglages de menu.

- (1) En mode de veille ou de mémoire, appuyez sur CUSTOM PRESET pour afficher le menu CUSTOM PRESET.
- (2) Appuyez sur la molette SEL/PUSH EXEC.
- (3) Tournez la molette SEL/PUSH EXEC pour sélectionner SET, puis appuyez sur la molette.
- (4) Tournez la molette SEL/PUSH EXEC pour sélectionner ON, puis appuyez sur la molette.
- (5) Tournez la molette SEL/PUSH EXEC pour sélectionner le paramètre souhaité, puis appuyez sur la molette.
- (6) Tournez la molette SEL/PUSH EXEC pour sélectionner le paramètre souhaité, puis appuyez sur la molette.
- (7) Appuyez sur CUSTOM PRESET. Le menu CUSTOM PRESET disparaît et l'indicateur [CP] apparaît sur l'écran LCD ou dans le viseur.

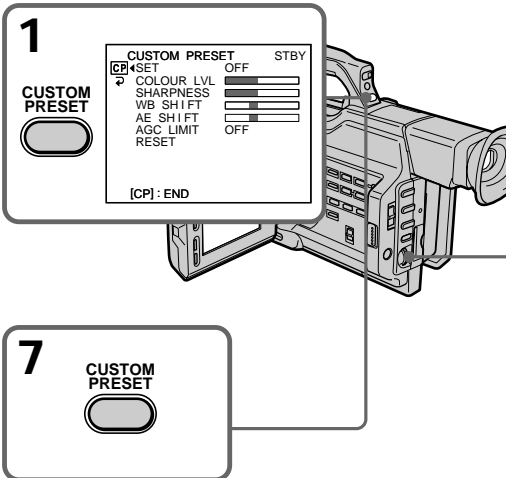

# Speichern der Einstellung für die Bildqualität - Benutzerspeicher

Sie können den Camcorder so voreinstellen, daß die Aufnahme mit der gewünschten Bildqualität erfolgt.

Stellen Sie dazu das Bild mit den Menüeinstellungen ein, indem Sie ein Motiv aufnehmen und das auf einem Fernsehschirm angezeigte Bild überprüfen.

- (1) Rufen Sie im Bereitschafts- oder Speichermodus mit der Taste CUSTOM PRESET das Menü CUSTOM PRESET auf.
- (2) Drücken Sie auf den Regler SEL/PUSH EXEC.
- (3) Wählen Sie durch Drehen des Reglers SEL/PUSH EXEC die Option SET aus, und drücken Sie auf den Regler.
- (4) Wählen Sie durch Drehen des Reglers SEL/PUSH EXEC die Option ON aus, und drücken Sie auf den Regler.
- (5) Wählen Sie durch Drehen des Reglers SEL/PUSH EXEC die gewünschte Option aus, und drücken Sie auf den Regler.
- (6) Stellen Sie durch Drehen des Reglers SEL/PUSH EXEC die ausgewählte Option ein, und drücken Sie auf den Regler.
- (7) Drücken Sie CUSTOM PRESET. Das Menü CUSTOM PRESET wird ausgeblendet, und die Anzeige [CP] erscheint auf dem LCD-Bildschirm oder im Sucher.

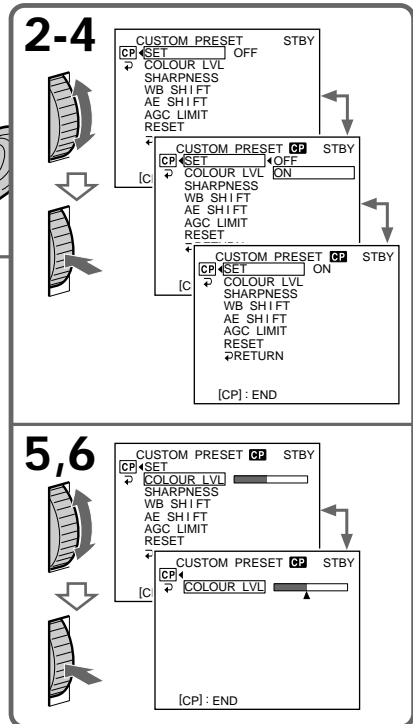

# Présélection de la qualité de l'image – Présélection personnalisée

# Speichern der Einstellung für die Bildqualität – Benutzerspeicher

## Paramètres à ajuster/Einzustellende Optionen

| Paramètre/Option | Signification/Fonction   | Valeur de réglage/Einstellwerte   |
|------------------|--|---|
| COLOUR LVL       | Intensité des couleurs/<br>Farbintensität  | Réduit l'intensité des couleurs ↔ Augmente l'intensité des couleurs/<br>Verringert Farbintensität ↔ Erhöht Farbintensität |
| SHARPNESS        | Netteté/<br>Bildschärfe  | Plus diffus ↔ Plus précis/<br>Weicher ↔ Schärfer  |
| WB SHIFT         | Equilibre des blancs/<br>Weißabgleich  | Plus bleu ↔ Plus rouge/<br>Blautöne ↔ Rottöne   |
| AE SHIFT         | Luminosité/Helligkeit  | -4 ↔ +4   |
| AGC LIMIT        | Seuil de gain automatique/<br>Grenzwert für automatische Verstärkung   | 6 dB/12 dB/OFF  |
| RESET            | Règle les paramètres ci-dessus sur les réglages par défaut.<br>Setzt die oben genannten Optionen wieder auf ihre Standardwerte zurück. |   |

### Pour annuler l'utilisation de la présélection personnalisée

Sélectionnez OFF à l'étape 4, puis appuyez sur la molette SEL/PUSH EXEC.

### Pour revenir à la sélection standard

Sélectionnez OK à partir du paramètre RESET à l'étape 5, puis appuyez sur la molette SEL/PUSH EXEC. Pour annuler, sélectionnez RETURN, puis appuyez sur la molette SEL/PUSH EXEC.

### Pour vérifier le réglage de la présélection personnalisée

En mode de veille, d'enregistrement ou de mémoire, appuyez sur CUSTOM PRESET. Le réglage de la présélection personnalisée apparaît sur l'écran LCD ou dans le viseur.

### Lors du réglage de décalage AE

Vous pouvez régler la luminosité de l'image en fonction des circonstances de l'enregistrement ou des objets.

### A propos du seuil AGC

Lors du réglage manuel de l'exposition, le niveau du gain s'élève à 18 dB (OFF).

Lorsque vous prédefinisiez la qualité d'image désirée dans le mode CAMERA ou de mémoire.

La qualité prédéfinie n'est disponible que dans chaque mode prédéfini. Pour utiliser une qualité prédéfinie dans les modes CAMERA et de mémoire, vous devez prédefiner les paramètres dans chaque mode.

### So beenden Sie die Benutzerspeicherfunktion

Wählen Sie in Schritt 4 OFF, und drücken Sie auf den Regler SEL/PUSH EXEC.

### So setzen Sie die Werte wieder auf die Standardeinstellungen zurück

Wählen Sie in Schritt 5 OK für die Option RESET, und drücken Sie auf den Regler SEL/PUSH EXEC. Wenn Sie den Vorgang abbrechen wollen, wählen Sie RETURN und drücken auf den Regler SEL/PUSH EXEC.

### So überprüfen Sie die Einstellung im Benutzerspeicher

Drücken Sie CUSTOM PRESET, während sich der Camcorder im Bereitschafts-, Aufnahme- oder Speichermodus befindet. Die Einstellung im Benutzerspeicher erscheint auf dem LCD-Bildschirm oder im Sucher.

### Beim Einstellen der AE-Verschiebung

Sie können die Bildhelligkeit auf die Aufnahmegegebenheiten oder Motive einstellen.

### Hinweis zur AGC-Begrenzung

Wenn Sie die Belichtung manuell einstellen, liegt der Pegel der Verstärkung bei bis zu 18 dB (OFF).

Wenn Sie die gewünschte Bildqualität im Modus CAMERA oder im Speichermodus speichern

Die gespeicherte Einstellung ist jeweils nur in dem Modus verfügbar, in dem Sie sie speichern. Wenn Sie eine gespeicherte Einstellung im Modus CAMERA und im Speichermodus verwenden wollen, müssen Sie die Einstellung in beiden Modi speichern.

# Utilisation de la fonction PROGRAM AE

Vous pouvez choisir entre cinq modes d'exposition automatique (PROGRAM AE) en fonction des conditions de la prise de vues.

## Sélection du mode le plus adapté

Sélectionnez un mode PROGRAM AE approprié en vous référant aux descriptions suivantes.



### **AE A: Mode Priorité au diaphragme**

Sélection du diaphragme pour déterminer la profondeur de champ souhaitée. Le gain et la vitesse d'obturation sont automatiquement réglés en conjonction avec le diaphragme pour obtenir une exposition correcte.

### **AE S: Mode Priorité à la vitesse d'obturation**

Sélection manuelle de la vitesse d'obturation. L'exposition change en fonction de la vitesse d'obturation sélectionnée.

### **⚡: Mode Sport**

Prise de vues d'actions rapides dans des sports tels que le golf ou le tennis.

### **☁: Mode Crépuscule et nuit**

Prise de vues de couchers du soleil, de vues nocturnes, de feux d'artifice et d'enseignes lumineuses.

### **🕯: Mode Faible éclairage**

Prise de vues d'un sujet sous un éclairage insuffisant. Le sujet devient plus lumineux.

# Die Funktion PROGRAM AE

Es stehen fünf PROGRAM AE-Modi (AE = Auto Exposure - Automatische Belichtungsregelung) zur Verfügung, die Sie je nach Aufnahmesituation wie im folgenden erläutert auswählen können.

## Auswählen des geeigneten Modus

Sie können je nach den unten aufgelisteten Aufnahmesituationen den geeigneten PROGRAM AE-Modus auswählen.

### **AE A: Blendenprioritätsmodus**

Legen Sie über die Blende die gewünschte Schärfentiefe fest. Der Gain-Wert und die Verschlusszeit werden automatisch der Blende entsprechend eingestellt, so daß Sie eine geeignete Belichtung erzielen.

### **AE S: Verschlusszeitprioritätsmodus**

Wählen Sie die Verschlusszeit manuell aus. Der Belichtungswert richtet sich automatisch nach der ausgewählten Verschlusszeit.

### **⚡: Sportmodus**

Zum Aufnehmen von äußerst schnellen Sequenzen im Sport, z. B. beim Golf oder Tennis

### **☁: Dämmerungs- und Nachtmodus**

Zum Aufnehmen von Sonnenuntergängen, Feuerwerk oder Neonreklamen oder für Nachtaufnahmen

### **🕯: Modus für schwache Beleuchtung**

Zum Aufnehmen eines Motivs in unzureichenden Lichtverhältnissen. Das Motiv wird dadurch heller.

## Utilisation de la fonction PROGRAM AE

### Utilisation de la fonction PROGRAM AE

- (1) En mode de veille, d'enregistrement ou de mémoire, réglez le sélecteur AUTO LOCK en position centrale (déblocage du verrouillage automatique).
- (2) Appuyez sur PROGRAM AE. L'indicateur PROGRAM AE apparaît sur l'écran LCD ou dans le viseur.

- (3) Tournez la molette SEL/PUSH EXEC pour sélectionner le mode PROGRAM AE souhaité.

Le mode PROGRAM AE change comme suit :

Mode Priorité au diaphragme ↔ Mode Priorité à la vitesse d'obturation ↔ Mode Sport ↔ Mode Crépuscule et nuit ↔ Mode Faible éclairage

Lorsque vous sélectionnez le mode Priorité au diaphragme ou Priorité à la vitesse d'obturation, appuyez sur la molette SEL/PUSH EXEC.

- (4) En mode Priorité au diaphragme (**AE** A) ou Priorité à la vitesse d'obturation (**AE** S), tournez la molette SEL/PUSH EXEC pour sélectionner le diaphragme (valeur F) ou la vitesse d'obturation souhaitée.

**Mode Priorité au diaphragme :**

Tournez la molette SEL/PUSH EXEC pour sélectionner le diaphragme souhaité.

Lorsque vous tournez la molette, la valeur F change entre F1.6 et F11.

Pour obtenir une ouverture plus faible, sélectionnez une valeur plus élevée. Le gain et la vitesse d'obturation changent en fonction de la valeur de diaphragme sélectionnée.

**Mode Priorité à la vitesse d'obturation :**

Tournez la molette SEL/PUSH EXEC pour sélectionner la vitesse d'obturation souhaitée. Lorsque vous tournez la molette, la vitesse d'obturation change entre 1/50 et 1/10000.

Pour augmenter la vitesse d'obturation, sélectionnez une valeur plus faible sur l'écran LCD ou dans le viseur. Le gain et le diaphragme changent en fonction de la vitesse d'obturation sélectionnée.

## Die Funktion PROGRAM AE

### Die Funktion PROGRAM AE

- (1) Stellen Sie, während sich der Camcorder im Bereitschafts-, Aufnahme- oder Speichermodus befindet, den Wählschalter AUTO LOCK in die mittlere Position (Aufheben der Automatik).
- (2) Drücken Sie PROGRAM AE. Die PROGRAM AE-Anzeige erscheint auf dem LCD-Bildschirm oder im Sucher.

- (3) Wählen Sie durch Drehen des Reglers SEL/PUSH EXEC den gewünschten PROGRAM AE-Modus aus. Der PROGRAM AE-Modus wechselt folgendermaßen:

Blendenprioritätsmodus ↔

Verschlußzeitprioritätsmodus ↔

Sportmodus ↔ Dämmerungs- und Nachtmodus ↔ Modus für schwache Beleuchtung

Wenn Sie den Blenden- oder Verschlußzeitprioritätsmodus wählen, drücken Sie auf den Regler SEL/PUSH EXEC.

- (4) Im Blendenprioritätsmodus (**AE** A) oder Verschlußzeitprioritätsmodus (**AE** S) wählen Sie durch Drehen des Reglers SEL/PUSH EXEC den gewünschten Blendenwert (F-Wert) bzw. die Verschlußzeit aus.

**Blendenprioritätsmodus:**

Wählen Sie durch Drehen des Reglers SEL/PUSH EXEC den gewünschten Blendenwert aus. Dabei wechselt der F-Wert zwischen Werten von F1.6 bis F11. Für eine kleine Blende wählen Sie einen hohen F-Wert. Gain-Wert und Verschlußzeit ändern sich entsprechend dem ausgewählten Blendenwert.

**Verschlußzeitprioritätsmodus:**

Wählen Sie durch Drehen des Reglers SEL/PUSH EXEC die gewünschte Verschlußzeit aus. Dabei wechselt die Verschlußzeit zwischen Werten von 1/50 bis 1/10000. Für eine kürzere Verschlußzeit wählen Sie auf dem LCD-Bildschirm oder im Sucher einen kleineren Wert aus. Gain- und Blendenwert ändern sich entsprechend der ausgewählten Verschlußzeit.

## Utilisation de la fonction PROGRAM AE

## Die Funktion PROGRAM AE

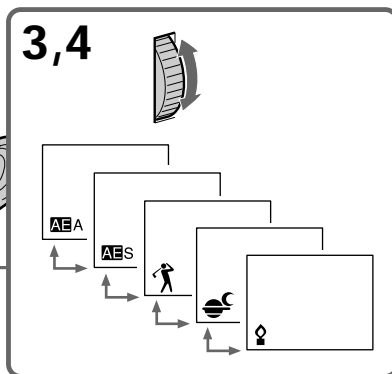
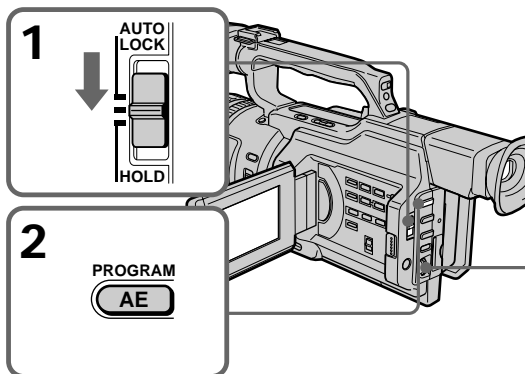

### Pour annuler la fonction PROGRAM AE

Réglez le sélecteur AUTO LOCK sur AUTO LOCK ou appuyez sur PROGRAM AE. L'indicateur PROGRAM AE disparaît de l'écran LCD ou du viseur.

### So deaktivieren Sie die Funktion PROGRAM AE

Stellen Sie den Wählschalter AUTO LOCK auf AUTO LOCK, oder drücken Sie PROGRAM AE. Die PROGRAM AE-Anzeige wird im LCD-Bildschirm bzw. im Sucher ausgeblendet.

### Remarques

- Le mode Sport ne permet pas de faire de gros plans car le caméscope fait la mise au point uniquement sur les sujets à distance moyenne ou éloignée.
- Dans le mode Crépuscule et nuit, le caméscope fait la mise au point uniquement sur les sujets éloignés.
- Le mode vieux film et le réglage de la vitesse d'obturation ne fonctionnent pas en mode PROGRAM AE.
- Les fonctions suivantes sont inopérantes dans le mode Faible éclairage :
  - Effets numériques
  - Recouvrement (Overlap)
  - Transition en volet (Wipe)
  - Point (Dot)
  - Mode projecteur
- Lors de la prise de vue en mode de mémoire, les modes Faible éclairage et Sport sont inopérants. (L'indicateur clignote.)

### Hinweise

- Im Sportmodus können Sie keine Nahaufnahmen machen, da der Camcorder so eingestellt ist, daß er nur Motive in mittlerer bis weiter Entfernung scharf einstellt.
- Im Dämmerungs- und Nachtmodus ist der Camcorder so eingestellt, daß er nur entfernte Motive scharf einstellt.
- Der Modus "Old Movie" und die Verschlusszeiteinstellung funktionieren im Modus PROGRAM AE nicht.
- Folgende Funktionen können nicht im Modus für schwache Beleuchtung eingesetzt werden:
  - Digitaleffekt
  - Overlap (Überlagerung)
  - Wipe (Wischblende)
  - Dot (Zufallspunktblende)
  - Spotlichtmodus
- Wenn Sie im Speichermodus aufnehmen, funktionieren der Modus für schwache Beleuchtung und der Sportmodus nicht. Die Anzeige blinkt.

## Utilisation de la fonction PROGRAM AE

Si vous filmez sous un tube à décharge tel qu'une lampe fluorescente, une lampe au sodium ou une lampe au mercure Un scintillement ou un changement de couleur peut se produire dans le mode Sport. Dans ce cas, désactivez la fonction PROGRAM AE.

Même si la fonction PROGRAM AE est sélectionnée  
Vous pouvez régler l'exposition.

Lors d'une mise au point en mode téléobjectif  
Vous ne pouvez pas choisir les valeurs F1.6 et F2.

**A propos de la profondeur de champ**  
La profondeur de champ est la plage de mise au point, mesurée entre la distance nette derrière le sujet et la distance nette vers le premier plan. La profondeur de champ peut varier en fonction du diaphragme (valeur F) et de la longueur focale. La réduction de la valeur F (grand diaphragme) diminue la profondeur de champ. L'augmentation de la valeur F (petit diaphragme) offre une profondeur de champ plus importante. Un zoom en position téléobjectif présente une profondeur de champ réduite alors que cette dernière est supérieure en position grand angle.

| Profondeur de champ | Peu profonde                            | Profonde                                 |
|---------------------|---|--|
| Diaphragme          | Proche de l'ouverture (valeur F faible) | Proche de la fermeture (valeur F élevée) |
| Zoom                | Téléobjectif (T)                        | Grand angle (W)                          |

## Die Funktion PROGRAM AE

Wenn Sie im Licht einer Entladungslampe, z. B. einer Leuchtstoffröhre, Natriumlampe oder Quecksilberlampe, aufnehmen  
Im Sportmodus kann es zu Flimmern oder Farbverfälschungen kommen. Schalten Sie in diesem Fall die Funktion PROGRAM AE aus.

Wenn die Funktion PROGRAM AE aktiviert ist  
Sie können die Belichtung einstellen.

Wenn Sie im Telebereich fokussieren  
In diesem Fall können Sie F1.6 und F2 nicht auswählen.

**Hinweis zur Schärfentiefe**  
Die Schärfentiefe ist der scharf eingestellte Bereich eines Bildes, d. h. die Zone, die vom Camcorder vor und hinter dem eigentlichen Motiv noch scharf aufgenommen wird. Die Schärfentiefe variiert zusammen mit der Blende (F-Wert) und der Brennweite. Bei einem niedrigeren F-Wert (große Blende) wird die Schärfentiefe verringert. Bei einem höheren F-Wert (kleine Blende) erzielen Sie eine größere Schärfentiefe. Beim Zoomen im Telebereich steht eine geringere Schärfentiefe zur Verfügung als beim Weitwinkelbereich.

| Schärfentiefe | Gering                        | Tief                            |
|---------------|-------------------------------|---------------------------------|
| Blende        | Fast offen (Niedriger F-Wert) | Fast geschlossen (Hoher F-Wert) |
| Zoom          | Telebereich (T)               | Weitwinkelbereich (W)           |



# Mise au point manuelle

Dans les situations suivantes, vous obtiendrez de meilleurs résultats avec la mise au point manuelle :

- La mise au point automatique n'est pas adaptée à la prise de vues de
  - sujets derrière une vitre couverte de gouttelettes d'eau,
  - rayures horizontales,
  - sujets faiblement contrastés avec un mur et le ciel comme arrière-plan.
- Vous voulez modifier la mise au point sur un sujet au premier plan à un sujet en arrière plan.
- Vous filmez un sujet stationnaire avec un pied photographique.

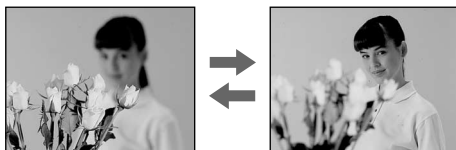

- (1) En mode de veille, d'enregistrement ou de mémoire, faites glisser FOCUS sur MANUAL. En mode de veille, d'enregistrement ou de mémoire, l'indicateur  apparaît sur l'écran LCD ou dans le viseur.
- (2) Tournez la bague de mise au point pour obtenir une image nette.

# Manuelles Fokussieren

In den folgenden Fällen erzielen Sie für gewöhnlich bessere Aufnahmeergebnisse, wenn Sie den Fokus (Brennpunkt) manuell einstellen.

- Der Autofokus funktioniert nicht bei der Aufnahme von
  - Motiven hinter Glas, auf dem sich Wassertropfen befinden
  - horizontalen Streifen
  - Motiven mit wenig Kontrast vor einem Hintergrund wie Wänden und Himmel
- Verschieben des Fokus von einem Motiv im Vordergrund auf ein Motiv im Hintergrund
- Aufnahme eines unbewegten Motivs mit einem Stativ

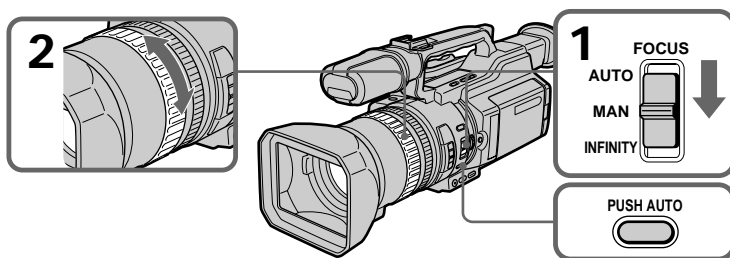

- (1) Schieben Sie FOCUS im Bereitschafts-, Aufnahme- oder Speichermodus nach unten auf MANUAL. Die Anzeige  erscheint im Aufnahme-, Bereitschafts- oder Speichermodus auf dem LCD-Bildschirm oder im Sucher.
- (2) Drehen Sie den Fokussierring, um den Fokus scharf einzustellen.



## Mise au point manuelle

---

### Pour revenir à la mise au point automatique

Faites glisser FOCUS sur AUTO pour désactiver l'indicateur  ou .

### Pour effectuer une mise au point à l'infini

Faites glisser FOCUS sur INFINITY.

L'indicateur  apparaît sur l'écran LCD ou dans le viseur. Cette fonction est utile lorsque le sujet le plus proche est automatiquement mis au point, même si vous souhaitez faire une mise au point sur un sujet très éloigné.

### Pour effectuer momentanément une mise au point automatique

Appuyez sur PUSH AUTO.

La mise au point automatique est active tant que vous appuyez sur PUSH AUTO.

Utilisez ce bouton pour effectuer une mise au point sur un sujet puis sur un autre en obtenant une transition régulière.

Lorsque vous relâchez PUSH AUTO, le caméscope revient en mode de mise au point manuelle.

---



### Pour obtenir une bonne mise au point

Pour commencer, effectuez la mise au point avec le levier de zoom en position "T" (téléobjectif), puis réglez le zoom en appuyant graduellement sur le côté "W" du levier.

### Si vous filmez tout près du sujet

Faites la mise au point en position "W" (grand angle).



L'indicateur  change comme suit :

-  lorsque vous filmez un sujet éloigné.
-  lorsque le sujet est trop près pour effectuer la mise au point.

## Manuelles Fokussieren

---

### So schalten Sie wieder in den Autofokus

Schieben Sie FOCUS nach oben auf AUTO, und die Anzeige  bzw.  wird ausgeblendet.

### So stellen Sie ein weit entferntes Motiv scharf ein

Schieben Sie FOCUS auf INFINITY. Die Anzeige  erscheint auf dem LCD-Bildschirm oder im Sucher. Diese Funktion ist nützlich, wenn ein Motiv im Vordergrund automatisch scharfgestellt wird, Sie aber auf ein Motiv im Hintergrund fokussieren wollen.

### Vorübergehendes Aufnehmen mit Autofokus

Drücken Sie PUSH AUTO.

Der Autofokus funktioniert, solange Sie PUSH AUTO drücken.

Verwenden Sie diese Taste, wenn Sie erst auf ein Objekt und dann auf ein anderes fokussieren und das Fokussieren gleichmäßig erfolgen soll.

Wenn Sie PUSH AUTO loslassen, können Sie wieder manuell fokussieren.

---



### So stellen Sie den Fokus korrekt ein

Fokussieren Sie ein Motiv zunächst manuell, wobei der Zoom auf die "T"-Seite (Telebereich) gestellt ist, und stellen Sie dann den Zoom ein, indem Sie die "W"-Seite des Hebels nach und nach drücken.

### Nahaufnahmen

Schieben Sie den Hebel sehr weit in Richtung "W"-Seite (Weitwinkel), und stellen Sie dann den Fokus ein.

Die Anzeige  wechselt folgendermaßen:

-  beim Aufnehmen eines entfernten Motivs.
-  wenn das Motiv zum Fokussieren zu nahe ist.

# Enregistrement à intervalle

Vous pouvez réaliser un enregistrement à intervalle en réglant le caméscope afin d'enregistrer automatiquement et de passer en mode de veille de manière séquentielle. Cette fonction permet d'obtenir un excellent enregistrement dans le cas d'une floraison, d'une naissance, etc.

## Exemple

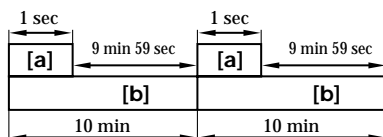

[a] Durée d'enregistrement

[b] Durée d'attente

# Zeitrafferaufnahmen

Sie können Zeitrafferaufnahmen erstellen, indem Sie den Camcorder so einstellen, daß er automatisch abwechselnd aufnimmt und in den Bereitschaftsmodus schaltet. Mit dieser Funktion können Sie außergewöhnliche Aufnahmen von aufblühenden Pflanzen und sonstigen langsam ablaufenden Prozessen machen.

## Beispiel

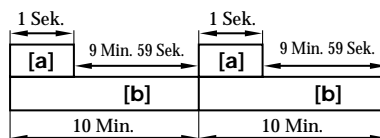



[a] Aufnahmedauer

[b] Wartezeit

## Enregistrement à intervalle

- (1) En mode de veille, appuyez sur MENU pour afficher le menu.
- (2) Tournez la molette SEL/PUSH EXEC pour sélectionner , puis appuyez sur la molette.
- (3) Tournez la molette SEL/PUSH EXEC pour sélectionner INT. REC, puis appuyez sur la molette.
- (4) Tournez la molette SEL/PUSH EXEC pour sélectionner SET, puis appuyez sur la molette.
- (5) Réglez INTERVAL et REC TIME.
  - ① Tournez la molette SEL/PUSH EXEC pour sélectionner INTERVAL, puis appuyez sur la molette.
  - ② Tournez la molette SEL/PUSH EXEC pour sélectionner la durée d'intervalle souhaitée, puis appuyez sur la molette. Le temps : 30SEC ↔ 1MIN ↔ 5MIN ↔ 10MIN
  - ③ Tournez la molette SEL/PUSH EXEC pour sélectionner REC TIME, puis appuyez sur la molette.
  - ④ Tournez la molette SEL/PUSH EXEC pour sélectionner la durée d'enregistrement souhaitée, puis appuyez sur la molette. Le temps : 0.5SEC ↔ 1SEC ↔ 1.5SEC ↔ 2SEC
  - ⑤ Tournez la molette SEL/PUSH EXEC pour sélectionner  RETURN, puis appuyez deux fois sur la molette.

## Zeitrafferaufnahmen

- (1) Rufen Sie im Bereitschaftsmodus mit MENU das Menü auf.
- (2) Wählen Sie durch Drehen des Reglers SEL/PUSH EXEC die Option  aus, und drücken Sie auf den Regler.
- (3) Wählen Sie durch Drehen des Reglers SEL/PUSH EXEC die Option INT. REC aus, und drücken Sie auf den Regler.
- (4) Wählen Sie durch Drehen des Reglers SEL/PUSH EXEC die Option SET aus, und drücken Sie auf den Regler.
- (5) Stellen Sie INTERVAL und REC TIME ein.
  - ① Wählen Sie durch Drehen des Reglers SEL/PUSH EXEC die Option INTERVAL aus, und drücken Sie auf den Regler.
  - ② Wählen Sie durch Drehen des Reglers SEL/PUSH EXEC die Intervalldauer aus, und drücken Sie auf den Regler. Dauer: 30SEC ↔ 1MIN ↔ 5MIN ↔ 10MIN
  - ③ Wählen Sie durch Drehen des Reglers SEL/PUSH EXEC die Option REC TIME aus, und drücken Sie auf den Regler.
  - ④ Wählen Sie durch Drehen des Reglers SEL/PUSH EXEC die gewünschte Aufnahmedauer aus, und drücken Sie auf den Regler. Dauer: 0.5SEC ↔ 1SEC ↔ 1.5SEC ↔ 2SEC
  - ⑤ Wählen Sie durch Drehen des Reglers SEL/PUSH EXEC die Option  RETURN aus, und drücken Sie zweimal auf den Regler.

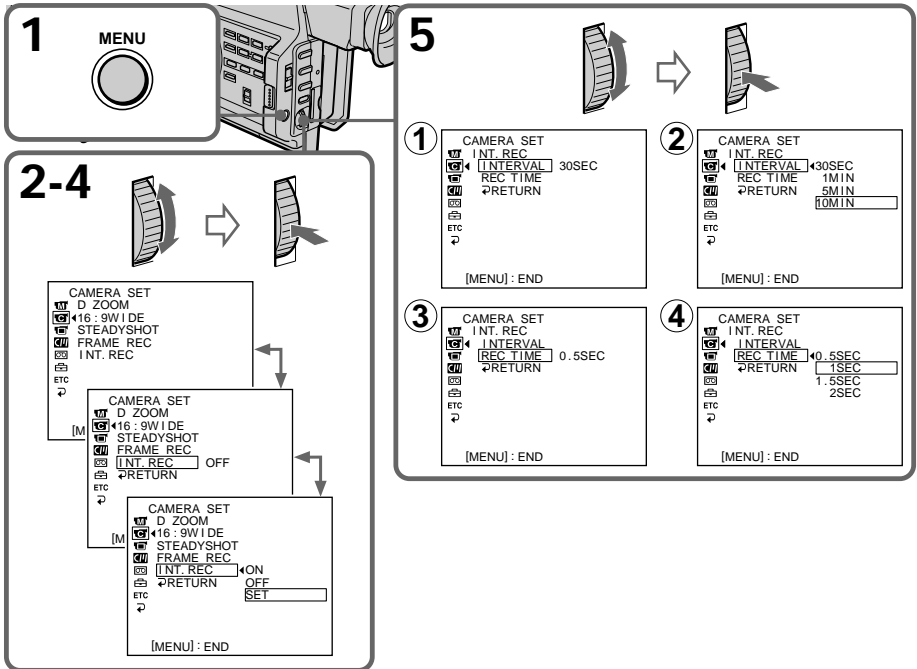

**1** MENU

**2-4**

**5**

**①** CAMERA SET  
 INT. REC  
 INTERVAL 30SEC  
 REC TIME  
 RETURN  
 ETC  
 [MENU] : END

**②** CAMERA SET  
 INT. REC  
 INTERVAL 30SEC  
 REC TIME 1MIN  
 RETURN 5MIN  
 10MIN  
 ETC  
 [MENU] : END

**③** CAMERA SET  
 INT. REC  
 INTERVAL  
 REC TIME 0.5SEC  
 RETURN  
 ETC  
 [MENU] : END

**④** CAMERA SET  
 INT. REC  
 INTERVAL  
 REC TIME 0.5SEC  
 RETURN 1SEC  
 1.5SEC  
 2SEC  
 ETC  
 [MENU] : END

## Enregistrement à intervalle

- (6) Tournez la molette SEL/PUSH EXEC pour sélectionner ON, puis appuyez sur la molette.
- (7) Appuyez sur MENU pour quitter le menu. L'indicateur d'enregistrement à intervalle clignote.
- (8) Appuyez sur START/STOP pour commencer l'enregistrement à intervalle. L'indicateur d'enregistrement à intervalle s'allume.

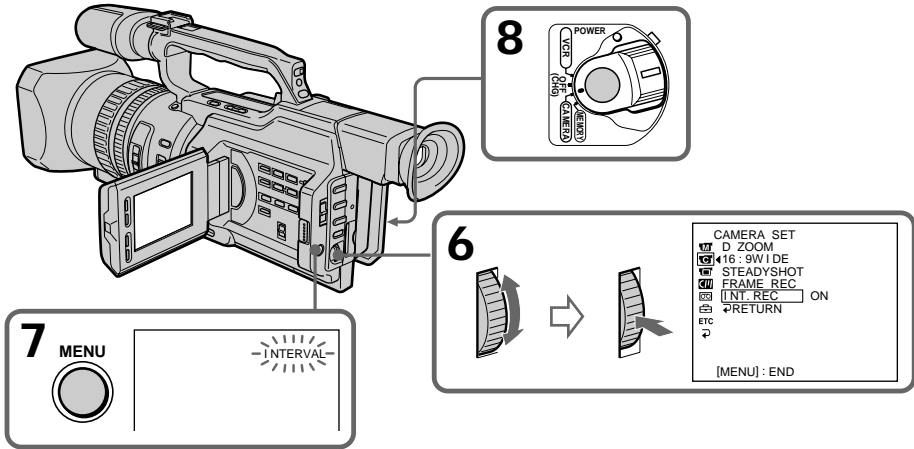

### Pour annuler l'enregistrement à intervalle

- Réglez INT. REC sur OFF dans les réglages de menu.
- Réglez le commutateur POWER sur OFF (CHG), VCR ou MEMORY.

### Pour arrêter momentanément l'enregistrement à intervalle et effectuer un enregistrement normal

Appuyez sur START/STOP. Vous ne pouvez effectuer un enregistrement normal qu'une seule fois. Pour annuler l'enregistrement normal, appuyez à nouveau sur START/STOP.

## Zeitrafferaufnahmen

- (6) Wählen Sie durch Drehen des Reglers SEL/PUSH EXEC die Option ON aus, und drücken Sie auf den Regler.
- (7) Blenden Sie die Menüanzeige mit MENU wieder aus. Die Anzeige für Zeitrafferaufnahmen blinkt.
- (8) Starten Sie die Zeitrafferaufnahme mit START/STOP. Die Anzeige für Zeitrafferaufnahmen leuchtet stetig.

### So beenden Sie die Zeitrafferaufnahme

- Setzen Sie INT. REC in den Menüeinstellungen auf OFF.
- Stellen Sie den Schalter POWER auf OFF (CHG), VCR oder MEMORY.

### So beenden Sie die Zeitrafferaufnahme vorübergehend und machen eine normale Aufnahme

Drücken Sie START/STOP. Sie können nur einmal eine normale Aufnahme machen. Zum Beenden der normalen Aufnahme drücken Sie erneut START/STOP.

## **Enregistrement à intervalle**

---

### **Remarque sur l'enregistrement à intervalle**

L'enregistrement à intervalle n'est pas disponible en mode de mémoire.

### **Durée d'enregistrement**

La durée d'enregistrement peut présenter une divergence pouvant s'élever jusqu'à +/- 6 images par rapport à la durée sélectionnée.

### **Même si vous appuyez sur INDEX MARK au cours de l'enregistrement à intervalle**

Vous ne pouvez pas marquer un repère d'index.

## **Zeitrafferaufnahmen**

---

### **Hinweis zu Zeitrafferaufnahmen**

Im Speichermodus können Sie keine Zeitrafferaufnahmen machen.

### **Hinweis zur Aufnahmedauer**

Bei der Aufnahmedauer kann es zu einer Diskrepanz von +/- 6 Vollbildern zur ausgewählten Dauer kommen.

### **Wenn Sie INDEX MARK während der Zeitrafferaufnahme drücken**

Sie können kein Indexsignal setzen

# Enregistrement image par image – Enregistrement découpé

Vous pouvez réaliser un enregistrement avec un effet animé d'arrêt du mouvement en utilisant l'enregistrement découpé. Pour créer cet effet, déplacez légèrement le sujet alternativement et effectuez un enregistrement découpé. Il est recommandé d'utiliser un pied photographique et de piloter le caméscope avec la télécommande après l'étape 6.

- (1) En mode de veille, appuyez sur MENU pour afficher le menu.
- (2) Tournez la molette SEL/PUSH EXEC pour sélectionner , puis appuyez sur la molette.
- (3) Tournez la molette SEL/PUSH EXEC pour sélectionner FRAME REC, puis appuyez sur la molette.
- (4) Tournez la molette SEL/PUSH EXEC pour sélectionner ON, puis appuyez sur la molette.
- (5) Appuyez sur MENU pour quitter le menu. L'indicateur FRAME REC s'allume.
- (6) Appuyez sur START/STOP pour commencer l'enregistrement découpé. Le caméscope effectue un enregistrement de six images puis revient en mode de veille.
- (7) Déplacez le sujet et répétez l'étape 6.

# Aufnahme Bild für Bild – Einzelszenenaufnahme

Mit der Einzelszenenaufnahme können Sie bei Aufnahmen Trickeffekte mit ruckartigen Bewegungen erzeugen. Für diesen Effekt verschieben Sie das Motiv ein wenig, machen dann eine Einzelszenenaufnahme und wiederholen diesen Vorgang mehrmals. Es empfiehlt sich dabei, ein Stativ zu verwenden und den Camcorder nach Schritt 6 mit der Fernbedienung zu bedienen.

- (1) Rufen Sie im Bereitschaftsmodus mit MENU das Menü auf.
- (2) Wählen Sie durch Drehen des Reglers SEL/PUSH EXEC die Option  aus, und drücken Sie auf den Regler.
- (3) Wählen Sie durch Drehen des Reglers SEL/PUSH EXEC die Option FRAME REC aus, und drücken Sie auf den Regler.
- (4) Wählen Sie durch Drehen des Reglers SEL/PUSH EXEC die Option ON aus, und drücken Sie auf den Regler.
- (5) Blenden Sie die Menüanzeige mit MENU wieder aus. Die Anzeige FRAME REC leuchtet stetig.
- (6) Starten Sie die Einzelszenenaufnahme mit START/STOP. Der Camcorder nimmt etwa sechs Vollbilder auf und schaltet dann in den Aufnahmebereitschaftsmodus.
- (7) Verschieben Sie das Motiv, und wiederholen Sie Schritt 6.

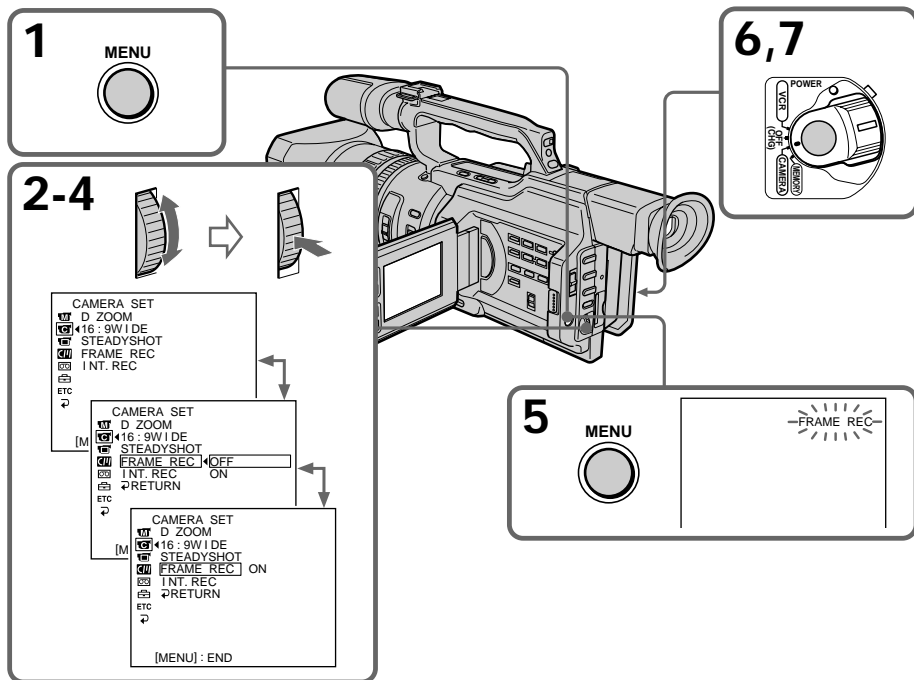

## **Enregistrement image par image – Enregistrement découpé**

---

### **Pour annuler l'enregistrement découpé**

- Réglez FRAME REC sur OFF dans les réglages de menu.
- Réglez le commutateur POWER sur OFF (CHG), VCR ou MEMORY.

---

### **Remarques sur l'enregistrement découpé**

- La dernière partie enregistrée est plus longue que les autres parties.
- La durée de bande restante correcte n'est pas indiquée si vous utilisez cette fonction de manière continue.
- Vous ne pouvez pas marquer un repère d'index durant l'enregistrement découpé.

## **Aufnahme Bild für Bild – Einzelszenenaufnahme**

---

### **So beenden Sie die Einzelszenenaufnahme**

- Setzen Sie FRAME REC in den Menüeinstellungen auf OFF.
- Stellen Sie den Schalter POWER auf OFF (CHG), VCR oder MEMORY.

---

### **Hinweise zu Einzelszenenaufnahmen**

- Die zuletzt aufgenommene Szene ist länger als die anderen Szenen.
- Die Restspieldauer wird nicht korrekt angezeigt, wenn Sie diese Funktion kontinuierlich verwenden.
- Bei Einzelszenenaufnahmen können Sie kein Indexsignal setzen.



# Marquage d'un repère d'index

Si vous marquez d'un repère d'index la scène à rechercher, vous pouvez facilement rechercher cette scène ultérieurement (p. 93).

**En mode d'enregistrement [a] :**

Appuyez sur INDEX MARK.

L'indicateur "INDEX MARK" apparaît sur l'écran LCD ou dans le viseur pendant sept secondes, puis le repère d'index est marqué une fois que l'indicateur a disparu.

**En mode de veille [b] :**

Appuyez sur INDEX MARK.

L'indicateur "INDEX STBY" apparaît sur l'écran LCD ou dans le viseur. Lorsque vous appuyez sur START/STOP pour commencer l'enregistrement, l'indicateur "INDEX STBY" devient "INDEX MARK" et après disparition de l'indicateur, le marquage d'index est terminé.

Le caméscope commence le marquage d'index à la 11ème image à partir du point de départ de l'enregistrement. Un signal d'index sera enregistré sur la mémoire de la cassette pendant environ 0,3 sec et sur la bande pendant environ cinq secondes.

Vous pouvez marquer un repère d'index en mode VCR (p. 129).

# Setzen von Indexsignalen

Wenn Sie an einer Szene ein Indexsignal setzen, können Sie diese Szene später mühelos wiederfinden (S. 93).

**Im Aufnahmemodus [a]:**

Drücken Sie INDEX MARK.

Die Anzeige "INDEX MARK" erscheint sieben Sekunden lang auf dem LCD-Bildschirm oder im Sucher, und das Indexsignal ist gesetzt, wenn die Anzeige ausgeblendet wird.

**Im Bereitschaftsmodus [b]:**

Drücken Sie INDEX MARK.

Die Anzeige "INDEX STBY" erscheint auf dem LCD-Bildschirm oder im Sucher. Wenn Sie mit START/STOP die Aufnahme starten, wechselt die Anzeige "INDEX STBY" zu "INDEX MARK". Wenn die Anzeige ausgeblendet wird, ist das Setzen des Indexsignals abgeschlossen.

Der Camcorder startet das Setzen des Indexsignals beim 11. Vollbild nach dem Aufnahmestartpunkt. Ein Indexsignal wird im Kassettenspeicher etwa 0,3 Sekunden und auf dem Band etwa fünf Sekunden lang aufgezeichnet.

Sie können ein Indexsignal auch im Modus VCR setzen (S. 129).

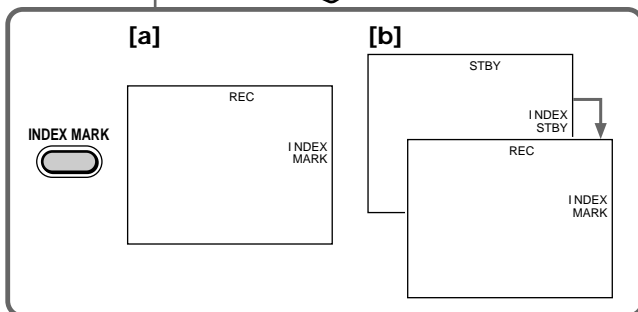
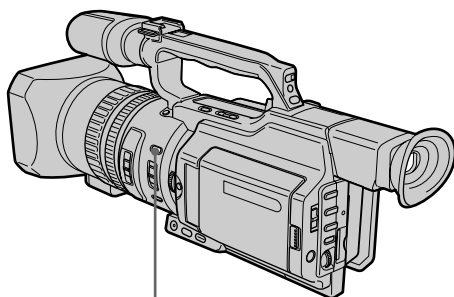

## Marquage d'un repère d'index

---

### Pour annuler le marquage de repère d'index

En mode de veille, appuyez à nouveau sur INDEX MARK.

---

### Remarques sur les repères d'index

- Les repères d'index sont enregistrés au cours de l'enregistrement. Vous ne pouvez pas en définir un après l'enregistrement.
- Les signaux de repères d'index sont enregistrés à la fois sur la cassette et sur sa mémoire. Si vous utilisez des cassettes dépourvues de mémoire ou que la mémoire de la cassette est saturée, les signaux sont enregistrés uniquement sur la cassette.
- Lorsque vous enregistrez par dessus une bande déjà enregistrée et marquez un index sur la bande, nous vous recommandons d'effacer toutes les données dans la mémoire de la cassette avant de marquer un index.

## Setzen von Indexsignalen

---

### So beenden Sie das Setzen von Indexsignalen

Drücken Sie im Bereitschaftsmodus erneut INDEX MARK.

---

### Hinweise zum Indexsignal

- Indexsignale werden während der Aufnahme aufgezeichnet. Sie können Indexsignale nicht nach dem Aufnehmen setzen.
- Indexsignale werden auf dem Band und im Kassettenspeicher aufgezeichnet. Wenn Sie Kassetten ohne Kassettenspeicher verwenden oder wenn der Kassettenspeicher voll ist, werden die Signale nur auf dem Band aufgezeichnet.
- Wenn Sie auf eine bespielte Kassette aufnehmen und ein Indexsignal auf dem Band setzen, empfiehlt es sich, alle Daten im Kassettenspeicher zu löschen, bevor Sie ein Indexsignal setzen.

## Repérage rapide d'une scène par la mémorisation du point zéro

Le caméscope recherche le passage souhaité dans un sens ou l'autre jusqu'à ce que le compteur de bande atteigne la valeur "0:00:00" et s'arrête à ce point. Vous pouvez réaliser cette opération à l'aide de la télécommande.

- (1) En mode de lecture, appuyez sur DISPLAY si le compteur n'apparaît pas sur l'écran LCD ou dans le viseur.
- (2) Appuyez sur ZERO SET MEMORY au point à repérer ultérieurement. Le compteur de bande indique "0:00:00" et l'indicateur ZERO SET MEMORY clignote.
- (3) Appuyez sur ■ lorsque vous souhaitez arrêter la lecture.
- (4) Appuyez sur ◀◀ pour rembobiner la cassette jusqu'au point zéro du compteur. La bande s'arrête automatiquement quand le compteur atteint approximativement zéro. L'indicateur ZERO SET MEMORY disparaît et le code temporel apparaît.
- (5) Appuyez sur ▶▶ pour commencer la lecture.

## Schnelles Ansteuern einer Szene mit der Nullspeicherfunktion

Bei der Nullspeicherfunktion spult der Camcorder das Band zum Ansteuern einer bestimmten Szene vor oder zurück und stoppt automatisch bei der Szene mit dem Bandzählerwert "0:00:00". Benutzen Sie dazu die Fernbedienung.

- (1) Drücken Sie im Wiedergabemodus DISPLAY, wenn der Zähler nicht auf dem LCD-Bildschirm oder im Sucher angezeigt wird.
- (2) Drücken Sie ZERO SET MEMORY an der Stelle, die Sie später wieder ansteuern möchten. Der Bandzähler zeigt "0:00:00", und die Anzeige ZERO SET MEMORY blinkt.
- (3) Drücken Sie ■, wenn Sie die Wiedergabe stoppen möchten.
- (4) Mit ◀◀ spulen Sie das Band an den Nullpunkt des Zählers zurück. Das Band stoppt automatisch, sobald der Bandzähler ungefähr den Nullpunkt erreicht hat. Die Anzeige ZERO SET MEMORY wird ausgeblendet, und der Zeitcode erscheint.
- (5) Starten Sie mit ▶▶ die Wiedergabe.

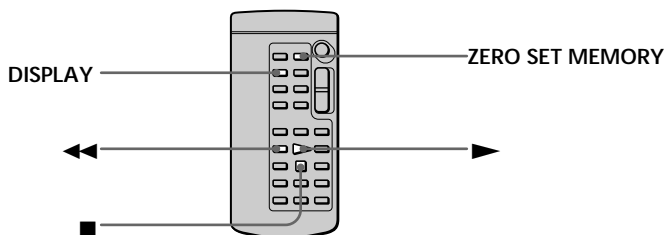

### Remarques

- La fonction de mémorisation du point zéro sera annulée si vous appuyez de nouveau sur ZERO SET MEMORY avant de rembobiner la bande.
- La différence par rapport au code temporel peut être de quelques secondes.

### Hinweise

- Wenn Sie ZERO SET MEMORY vor dem Zurückspulen der Kassette ein zweites Mal drücken, wird die Nullspeicherfunktion deaktiviert.
- Der Bandzähler kann einige Sekunden vom Zeitcode abweichen.

## Repérage rapide d'une scène par la mémorisation du point zéro

---

S'il existe un passage vierge entre les images

La fonction de mémorisation du point zéro est inopérante.

**ZERO SET MEMORY** fonctionne également en mode de veille

Lorsque vous insérez une scène au milieu d'une cassette enregistrée, appuyez sur **ZERO SET MEMORY** au point où terminer l'insertion. Rembobinez la bande jusqu'au point d'insertion et commencez l'enregistrement. L'enregistrement s'arrête automatiquement au point zéro du compteur de bande. Le caméscope repasse en mode de veille.

## Schnelles Ansteuern einer Szene mit der Nullspeicherfunktion

---

Wenn sich zwischen den Aufnahmen auf einem Band ein unbespielter Bandteil befindet

In diesem Fall funktioniert die Nullspeicherfunktion unter Umständen nicht.

Die Funktion **ZERO SET MEMORY** arbeitet auch im Bereitschaftsmodus.



Wenn Sie eine Szene in ein bespieltes Band einfügen wollen, drücken Sie **ZERO SET MEMORY** an der Stelle, an der die eingefügte Szene enden soll. Spulen Sie das Band an die Stelle, an der die eingefügte Szene beginnen soll, und starten Sie die Aufnahme. Die Aufnahme stoppt automatisch am Nullpunkt des Bandzählers. Der Camcorder wechselt wieder in den Bereitschaftsmodus.

# Recherche d'un enregistrement par repère d'index - Recherche d'index

Vous pouvez automatiquement rechercher l'emplacement d'un repère d'index et commencer la lecture à partir de cet endroit (recherche de repères d'index). Utilisez une bande avec mémoire de cassette. Utilisez la télécommande pour cette opération. Utilisez cette fonction pour rechercher l'emplacement des repères d'index ou pour monter la bande à chaque séquence portant un repère d'index.

## Recherche de l'emplacement d'un repère d'index à l'aide de la mémoire de cassette

Cette fonction est uniquement disponible lors de la lecture d'une bande avec mémoire de cassette (p. 210).

- (1) Réglez le commutateur POWER sur VCR.
- (2) Réglez CM SEARCH dans  sur ON dans les réglages de menu (p. 154). Le réglage par défaut est ON.
- (3) Appuyez plusieurs fois sur SEARCH MODE sur la télécommande jusqu'à ce que l'indicateur de recherche de repère d'index apparaisse.  
L'indicateur change comme suit :  
INDEX SEARCH → TITLE SEARCH → DATE SEARCH → PHOTO SEARCH → PHOTO SCAN → pas d'indicateur
- (4) Appuyez sur  ou  sur la télécommande pour sélectionner le repère d'index à partir duquel la lecture doit commencer.  
Le caméscope commence automatiquement la lecture à l'emplacement du repère d'index sélectionné.

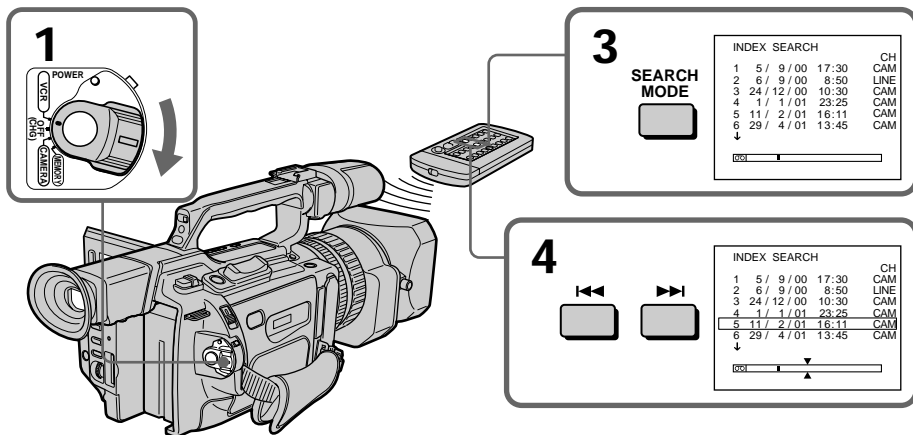

# Suchen von Aufnahmen nach dem Indexsignal - Indexsuche

Sie können automatisch nach der Stelle suchen, an der ein Indexsignal gesetzt wurde, und die Wiedergabe an dieser Stelle starten (Indexsuche). Es empfiehlt sich, dazu eine Kassette mit Kassettenspeicher zu verwenden. Verwenden Sie für diese Funktion die Fernbedienung. Mit dieser Funktion können Sie überprüfen, wo Indexsignale gesetzt wurden, oder das Band ab einer Szene mit einem Indexsignal bearbeiten.

## Suchen nach einem Indexsignal mit Hilfe des Kassettenspeichers



Diese Funktion steht Ihnen nur zur Verfügung, wenn Sie eine Kassette mit Kassettenspeicher wiedergeben (S. 210).



- (1) Stellen Sie den Schalter POWER auf VCR.
- (2) Setzen Sie CM SEARCH unter  in den Menüeinstellungen auf ON (S. 154). Die Standardeinstellung ist ON.
- (3) Drücken Sie so oft SEARCH MODE auf der Fernbedienung, bis die Anzeige für die Indexsuche erscheint.  
Die Anzeige wechselt folgendermaßen:  
INDEX SEARCH → TITLE SEARCH → DATE SEARCH → PHOTO SEARCH → PHOTO SCAN → keine Anzeige
- (4) Wählen Sie mit  oder  auf der Fernbedienung die Szene mit dem Indexsignal für die Wiedergabe aus. Der Camcorder startet die Wiedergabe automatisch am ausgewählten Indexsignal.

## Recherche d'un enregistrement par repère d'index – Recherche d'index

### Pour arrêter la recherche

Appuyez sur ■.

Dans le repère  

- La barre du repère  indique l'emplacement actuel sur la bande.
- Le repère X dans  indique l'emplacement que vous recherchez.

Si une bande présente un blanc entre des parties enregistrées

La recherche de repères d'index peut ne pas fonctionner correctement.





Si vous marquez un repère d'index sur un signal d'entrée externe

“LINE” apparaît dans la colonne CH.

Repères d'index du point de départ de l'enregistrement pour un enregistrement à partir d'un équipement audio externe

Le repère d'index n'est pas enregistré dans la mémoire de la cassette lors d'un enregistrement à partir d'un équipement audio externe. Si vous souhaitez rechercher le point du repère d'index, réglez CM SEARCH sur OFF dans les réglages de menu et recherchez le point sans utiliser la mémoire de la cassette.

### Recherche d'un repère d'index sans utiliser la mémoire de cassette



- (1) Réglez le commutateur POWER sur VCR.
- (2) Réglez CM SEARCH dans  sur OFF dans les réglages de menu (p. 154). Si vous utilisez une bande sans mémoire de cassette, passez cette étape.
- (3) Appuyez plusieurs fois sur SEARCH MODE sur la télécommande jusqu'à ce que l'indicateur de recherche de repère d'index apparaisse.  
L'indicateur change comme suit :  
INDEX SEARCH → DATE SEARCH → PHOTO SEARCH → PHOTO SCAN → pas d'indicateur
- (4) Appuyez sur  sur la télécommande pour rechercher le repère d'index précédent ou appuyez sur  pour rechercher le repère d'index suivant. Le caméscope commence automatiquement la lecture au repère d'index sélectionné. Chaque fois que vous appuyez sur  ou , le caméscope recherche le repère d'index précédent ou suivant.

## Suchen von Aufnahmen nach dem Indexsignal – Indexsuche

### So beenden Sie die Suche

Drücken Sie ■.

Die Anzeige 

- Der Strich in der Anzeige  zeigt die aktuelle Stelle auf der Kassette an.
- Die Markierung X in der Anzeige  zeigt die Stelle an, die gesucht wird.

Wenn sich zwischen den Aufnahmen ein unbespielter Bandteil befindet





In diesem Fall arbeitet die Indexsuchfunktion unter Umständen nicht korrekt.

Wenn Sie bei einem externen Eingangssignal ein Indexsignal setzen  
“LINE” erscheint in der Spalte CH.

Das Indexsignal des Aufnahmestartpunktes bei Aufnahmen von externem Audiogerät

Das Indexsignal wird nicht im Kassettenspeicher aufgezeichnet, wenn von einem externen Audiogerät aufgenommen wird. Wenn Sie nach dem Indexsignal suchen wollen, setzen Sie CM SEARCH in den Menüeinstellungen auf OFF, und suchen Sie ohne Kassettenspeicher.

### Suchen nach einem Indexsignal ohne den Kassettenspeicher

- (1) Stellen Sie den Schalter POWER auf VCR.
- (2) Setzen Sie CM SEARCH unter  in den Menüeinstellungen auf OFF (S. 154). Bei einer Kassette ohne Kassettenspeicher lassen Sie diesen Schritt aus.
- (3) Drücken Sie so oft SEARCH MODE auf der Fernbedienung, bis die Anzeige für die Indexsuche erscheint.  
Die Anzeige wechselt folgendermaßen:  
INDEX SEARCH → DATE SEARCH → PHOTO SEARCH → PHOTO SCAN → keine Anzeige
- (4) Suchen Sie mit der Taste  auf der Fernbedienung nach dem vorherigen Indexsignal bzw. mit der Taste  auf der Fernbedienung nach dem nächsten Indexsignal. Der Camcorder startet die Wiedergabe automatisch am ausgewählten Indexsignal. Mit jedem Tastendruck auf  oder  sucht der Camcorder nach dem vorherigen bzw. nächsten Indexsignal.



### So beenden Sie die Suche

Drücken Sie ■.

# Recherche des limites d'une cassette enregistrée d'après le titre - Recherche de titre

CM only

Si vous utilisez une bande avec mémoire de cassette, vous pouvez rechercher les limites d'une cassette enregistrée d'après le titre (recherche de titre) (p. 210). Utilisez la télécommande pour cette opération.

- (1) Réglez le commutateur POWER sur VCR.
- (2) Réglez CM SEARCH dans  sur ON dans les réglages de menu (p. 154). Le réglage par défaut est ON.
- (3) Appuyez plusieurs fois sur SEARCH MODE sur la télécommande jusqu'à ce que l'indicateur de recherche de titre apparaisse.  
L'indicateur change comme suit :  
INDEX SEARCH → TITLE SEARCH → DATE SEARCH → PHOTO SEARCH → PHOTO SCAN → pas d'indicateur
- (4) Appuyez sur  ou  sur la télécommande pour sélectionner le titre à lire.  
Le caméscope commence automatiquement la lecture de la scène portant le titre sélectionné.

# Suchen von Aufnahmen nach Titel - Titelsuche

CM only

Auf einer Kassette mit Kassettenspeicher können Sie Aufnahmen anhand ihres Titels suchen (Titelsuche) (S. 210). Verwenden Sie für diese Funktion die Fernbedienung.

- (1) Stellen Sie den Schalter POWER auf VCR.
- (2) Setzen Sie CM SEARCH unter  in den Menüeinstellungen auf ON (S. 154). Die Standardeinstellung ist ON.
- (3) Drücken Sie so oft SEARCH MODE auf der Fernbedienung, bis die Anzeige für die Titelsuche erscheint.  
Die Anzeige wechselt folgendermaßen:  
INDEX SEARCH → TITLE SEARCH → DATE SEARCH → PHOTO SEARCH → PHOTO SCAN → keine Anzeige
- (4) Wählen Sie mit  oder  auf der Fernbedienung den Titel für die Wiedergabe aus. Der Camcorder startet automatisch die Wiedergabe der Aufnahme mit dem ausgewählten Titel.

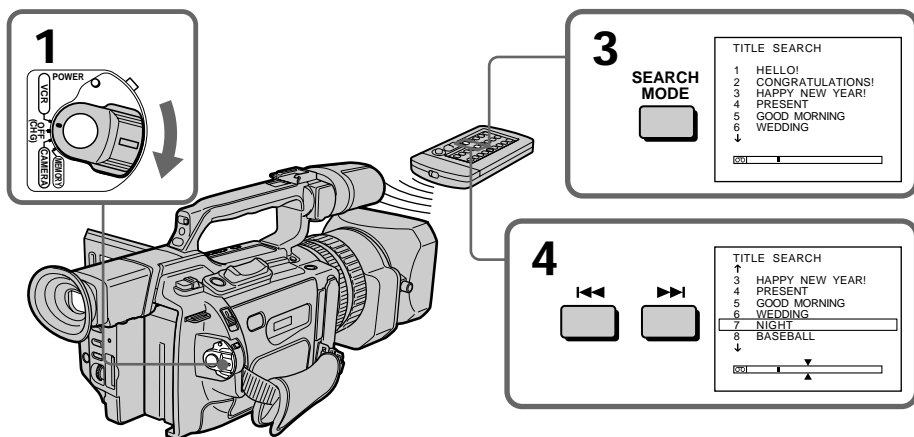

Opérations de lecture avancées / Weitere Wiedergabefunktionen

## Recherche des limites d'une cassette enregistrée d'après le titre - Recherche de titre

---

### Pour arrêter la recherche





Appuyez sur ■.

---

Si vous utilisez une bande sans mémoire de cassette

Vous ne pouvez pas incruster ou rechercher de titre.

Dans le repère  

- La barre du repère    indique l'emplacement actuel sur la bande.
- Le repère X dans    indique l'emplacement que vous recherchez.

Si une bande présente un blanc entre des parties enregistrées

La recherche de titre peut ne pas fonctionner correctement.

## Suchen von Aufnahmen nach Titel - Titelsuche

---





### So beenden Sie die Suche

Drücken Sie ■.

---

Bei einer Kassette ohne Kassettenspeicher Sie können keinen Titel einblenden oder danach suchen.

Die Anzeige  

- Der Strich in der Anzeige    zeigt die aktuelle Stelle auf der Kassette an.
- Die Markierung X in der Anzeige    zeigt die Stelle an, die gesucht wird.

Wenn sich zwischen den Aufnahmen ein unbespielter Bandteil befindet

In diesem Fall arbeitet die Titelsuchfunktion unter Umständen nicht korrekt.





# Recherche d'un enregistrement par date - Recherche par date

Vous pouvez rechercher automatiquement l'endroit sur la bande où la date d'enregistrement change et commencer la lecture à partir de là (recherche par date). Utilisez une bande avec mémoire de cassette. Utilisez la télécommande pour cette opération. Utilisez cette fonction pour rechercher le changement de date de l'enregistrement ou pour monter la bande à chaque date d'enregistrement.

## Recherche de la date en utilisant la mémoire de cassette

Cette fonction est uniquement disponible lors de la lecture d'une bande avec mémoire de cassette (p. 210).

- (1) Réglez le commutateur POWER sur VCR.
- (2) Réglez CM SEARCH dans  sur ON dans les réglages de menu (p. 154). Le réglage par défaut est ON.
- (3) Appuyez plusieurs fois sur SEARCH MODE sur la télécommande jusqu'à ce que l'indicateur de recherche de date apparaisse.  
L'indicateur change comme suit :  
INDEX SEARCH → TITLE SEARCH → DATE SEARCH → PHOTO SEARCH → PHOTO SCAN → pas d'indicateur
- (4) Appuyez sur  ou  sur la télécommande pour sélectionner la date pour la lecture.  
Le caméscope commence automatiquement la lecture à la première date sélectionnée.

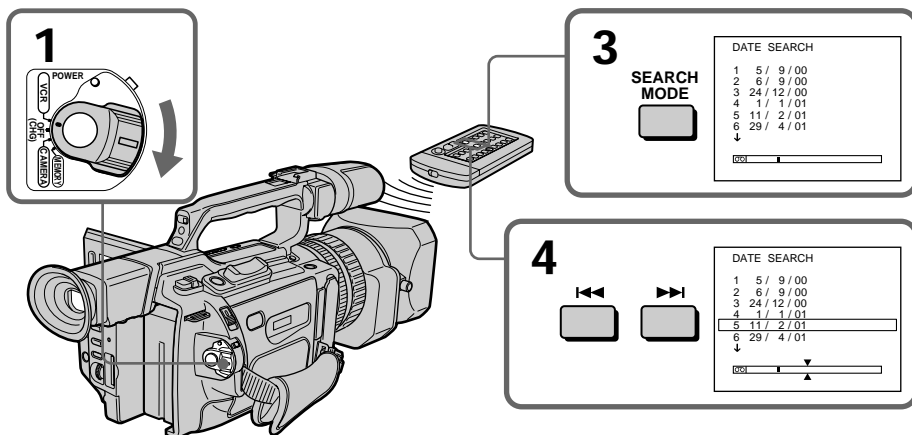

# Suchen von Aufnahmen nach Datum - Datumssuche

Sie können automatisch nach der Stelle suchen, an der das Aufnahmedatum wechselt, und die Wiedergabe an dieser Stelle starten (Datumssuche). Es empfiehlt sich, dazu eine Kassette mit Kassettenspeicher zu verwenden. Verwenden Sie für diese Funktion die Fernbedienung. Mit dieser Funktion können Sie überprüfen, an welchen Stellen das Aufnahmedatum wechselt, oder das Band ab einem bestimmten Aufnahmedatum bearbeiten.

## Suchen nach dem Datum mit Hilfe des Kassettenspeichers

Diese Funktion steht Ihnen nur zur Verfügung, wenn Sie eine Kassette mit Kassettenspeicher wiedergeben (S. 210).

- (1) Stellen Sie den Schalter POWER auf VCR.
- (2) Setzen Sie CM SEARCH unter  in den Menüeinstellungen auf ON (S. 154). Die Standardeinstellung ist ON.
- (3) Drücken Sie so oft SEARCH MODE auf der Fernbedienung, bis die Anzeige für die Datumssuche erscheint.  
Die Anzeige wechselt folgendermaßen:  
INDEX SEARCH → TITLE SEARCH → DATE SEARCH → PHOTO SEARCH → PHOTO SCAN → keine Anzeige
- (4) Wählen Sie mit  oder  auf der Fernbedienung das Datum für die Wiedergabe aus. Der Camcorder startet die Wiedergabe automatisch am Anfang der Aufnahme mit dem ausgewählten Datum.

## Recherche d'un enregistrement par date – Recherche par date





### Pour arrêter la recherche

Appuyez sur ■.

#### Remarque

Si l'enregistrement d'un jour donné dure moins de deux minutes, le caméscope peut ne pas trouver avec précision le repère de changement de date de l'enregistrement.





Dans le repère  

- La barre du repère   indique l'emplacement actuel sur la bande.
- Le repère  dans   indique l'endroit que vous recherchez.

### Si une bande présente un blanc entre des parties enregistrées

La recherche de la date peut ne pas fonctionner correctement.

## Recherche de la date sans utiliser de mémoire de cassette

- (1) Réglez le commutateur POWER sur VCR.
- (2) Réglez CM SEARCH dans  sur OFF dans les réglages de menu (p. 154). Si vous utilisez une bande sans mémoire de cassette, passez cette étape.
- (3) Appuyez plusieurs fois sur SEARCH MODE sur la télécommande jusqu'à ce que l'indicateur de recherche de date apparaisse.  
L'indicateur change comme suit :  
INDEX SEARCH → DATE SEARCH → PHOTO SEARCH → PHOTO SCAN → pas d'indicateur
- (4) Appuyez sur  sur la télécommande pour rechercher la date précédente ou appuyez sur  pour rechercher la date suivante. Le caméscope commence automatiquement la lecture au repère de changement de date. Chaque fois que vous appuyez sur  ou , le caméscope recherche la date précédente ou suivante.

### Pour arrêter la recherche

Appuyez sur ■.

## Suchen von Aufnahmen nach Datum – Datumssuche





### So beenden Sie die Suche

Drücken Sie ■.

#### Hinweis

Wenn die Aufnahme eines Tages kürzer als zwei Minuten ist, findet der Camcorder die Stelle, an der das Aufnahme datum wechselt, unter Umständen nicht genau.





Die Anzeige  

- Der Strich in der Anzeige   zeigt die aktuelle Stelle auf der Kassette an.
- Die Markierung  in der Anzeige   zeigt die Stelle an, die gesucht wird.

### Wenn sich zwischen den Aufnahmen ein unbespielter Bandteil befindet

In diesem Fall arbeitet die Datumssuchfunktion unter Umständen nicht korrekt.

## Suchen nach dem Datum ohne Kassettenspeicher

- (1) Stellen Sie den Schalter POWER auf VCR.
- (2) Setzen Sie CM SEARCH unter  in den Menüeinstellungen auf OFF (S. 154). Bei einer Kassette ohne Kassettenspeicher lassen Sie diesen Schritt aus.
- (3) Drücken Sie so oft SEARCH MODE auf der Fernbedienung, bis die Anzeige für die Datumssuche erscheint.  
Die Anzeige wechselt folgendermaßen:  
INDEX SEARCH → DATE SEARCH → PHOTO SEARCH → PHOTO SCAN → keine Anzeige
- (4) Suchen Sie mit der Taste  auf der Fernbedienung nach dem vorherigen Datum bzw. mit der Taste  auf der Fernbedienung nach dem nächsten Datum. Der Camcorder startet die Wiedergabe automatisch an der Stelle, an der das Datum wechselt. Mit jedem Tastendruck auf  oder  sucht der Camcorder nach dem vorherigen bzw. nächsten Datum.

### So beenden Sie die Suche

Drücken Sie ■.

# Recherche d'une photo - Recherche d'une photo/ balayage de photos



Vous pouvez rechercher une image fixe enregistrée sur une minicassette DV (recherche d'une photo).

Vous pouvez également rechercher des images fixes l'une après l'autre et afficher chaque image automatiquement pendant cinq secondes, que vous utilisiez ou non la mémoire de cassette (balayage de photos). Utilisez la télécommande pour ces opérations.

Utilisez cette fonction pour rechercher ou pour monter des images fixes.

## Recherche d'une photo en utilisant la mémoire de cassette

Cette fonction est uniquement disponible lors de la lecture d'une bande avec mémoire de cassette (p. 210).

- (1) Réglez le commutateur POWER sur VCR.
- (2) Réglez CM SEARCH dans  sur ON dans les réglages de menu (p. 154). Le réglage par défaut est ON.
- (3) Appuyez plusieurs fois sur SEARCH MODE sur la télécommande jusqu'à ce que l'indicateur de recherche de photo apparaisse.  
L'indicateur change comme suit :  
INDEX SEARCH → TITLE SEARCH →  
DATE SEARCH → PHOTO SEARCH →  
PHOTO SCAN → pas d'indicateur
- (4) Appuyez sur  ou  sur la télécommande pour sélectionner la date pour la lecture. Le caméscope commence automatiquement la lecture de la photo portant la date sélectionnée.

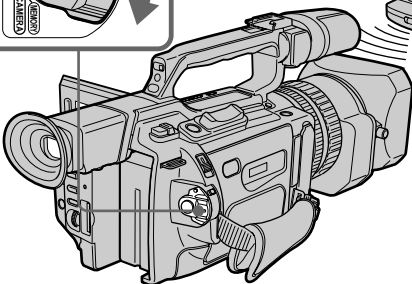
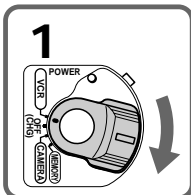

# Suchen eines Fotos - Fotosuche/Foto-Scan

Sie können nach einem Standbild suchen, das Sie auf einer Mini-DV-Kassette aufgenommen haben (Fotosuche).

Sie können unabhängig vom Kassettenspeicher die Standbilder auch einzeln durchsuchen und jedes Bild automatisch fünf Sekunden lang anzeigen lassen (Foto-Scan). Verwenden Sie dazu die Fernbedienung.

Mit dieser Funktion können Sie Standbilder überprüfen oder bearbeiten.

## Suchen nach einem Foto mit Hilfe des Kassettenspeichers

Diese Funktion steht Ihnen nur zur Verfügung, wenn Sie eine Kassette mit Kassettenspeicher wiedergeben (S. 210).

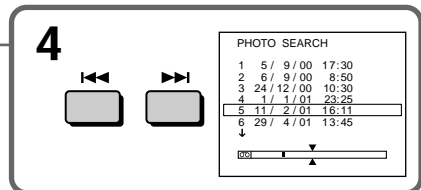
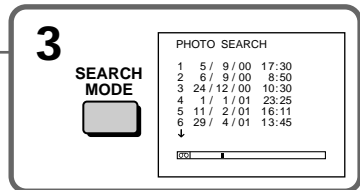

- (1) Stellen Sie den Schalter POWER auf VCR.
- (2) Setzen Sie CM SEARCH unter  in den Menüeinstellungen auf ON (S. 154). Die Standardeinstellung ist ON.
- (3) Drücken Sie so oft SEARCH MODE auf der Fernbedienung, bis die Anzeige für die Fotosuche erscheint. Die Anzeige wechselt folgendermaßen:  
INDEX SEARCH → TITLE SEARCH →  
DATE SEARCH → PHOTO SEARCH →  
PHOTO SCAN → keine Anzeige
- (4) Wählen Sie mit  oder  auf der Fernbedienung das Datum für die Wiedergabe aus. Der Camcorder startet automatisch die Wiedergabe des Fotos mit dem ausgewählten Datum.









## Recherche d'une photo – Recherche d'une photo/ balayage de photos

### Pour arrêter la recherche

Appuyez sur ■.









Dans le repère  

- La barre du repère   indique l'emplacement actuel sur la bande.
- Le repère   dans   indique l'emplacement que vous recherchez.

### Si une bande présente un blanc entre des parties enregistrées

La recherche de photo peut ne pas fonctionner correctement.

## Recherche d'une photo sans utiliser la mémoire de cassette

- (1) Réglez le commutateur POWER sur VCR.
- (2) Réglez CM SEARCH dans  sur OFF dans les réglages de menu (p. 154).
- (3) Appuyez plusieurs fois sur SEARCH MODE sur la télécommande jusqu'à ce que l'indicateur de recherche de photo apparaisse.  
L'indicateur change comme suit :  
INDEX SEARCH → DATE SEARCH → PHOTO SEARCH → PHOTO SCAN → pas d'indicateur
- (4) Appuyez sur   ou   sur la télécommande pour sélectionner une photo à visualiser. Chaque fois que vous appuyez sur   ou  , le caméscope recherche la photo précédente ou suivante. Le caméscope commence automatiquement la lecture de la photo.



### Pour arrêter la recherche







Appuyez sur ■.

## Suchen eines Fotos – Fotosuche/ Foto-Scan

### So beenden Sie die Suche

Drücken Sie ■.









Die Anzeige  

- Der Strich in der Anzeige   zeigt die aktuelle Stelle auf der Kassette an.
- Die Markierung   in der Anzeige   zeigt die Stelle an, die gesucht wird.

### Wenn sich zwischen den Aufnahmen ein unbespielter Bandteil befindet

In diesem Fall arbeitet die Fotosuchfunktion unter Umständen nicht korrekt.

## Suchen nach einem Foto ohne Kassettenspeicher

- (1) Stellen Sie den Schalter POWER auf VCR.
- (2) Setzen Sie CM SEARCH unter  in den Menüeinstellungen auf OFF (S. 154).
- (3) Drücken Sie so oft SEARCH MODE auf der Fernbedienung, bis die Anzeige für die Fotosuche erscheint.  
Die Anzeige wechselt folgendermaßen:  
INDEX SEARCH → DATE SEARCH → PHOTO SEARCH → PHOTO SCAN → keine Anzeige
- (4) Wählen Sie mit   oder   auf der Fernbedienung ein Foto für die Wiedergabe aus. Mit jedem Tastendruck auf   oder   sucht der Camcorder nach dem vorherigen bzw. nächsten Foto. Der Camcorder startet automatisch die Wiedergabe des Fotos.

### So beenden Sie die Suche

Drücken Sie ■.

## Recherche d'une photo – Recherche d'une photo/ balayage de photos

### Balayage de photos

- (1) Réglez le commutateur POWER sur VCR.
- (2) Appuyez plusieurs fois sur SEARCH MODE sur la télécommande jusqu'à ce que l'indicateur de balayage de photos apparaisse.  
L'indicateur change comme suit :  
INDEX SEARCH → TITLE SEARCH →  
DATE SEARCH → PHOTO SEARCH →  
PHOTO SCAN → pas d'indicateur
- (3) Appuyez sur ◀◀ ou ▶▶ sur la télécommande.  
Chaque photo est automatiquement affichée pendant cinq secondes environ.

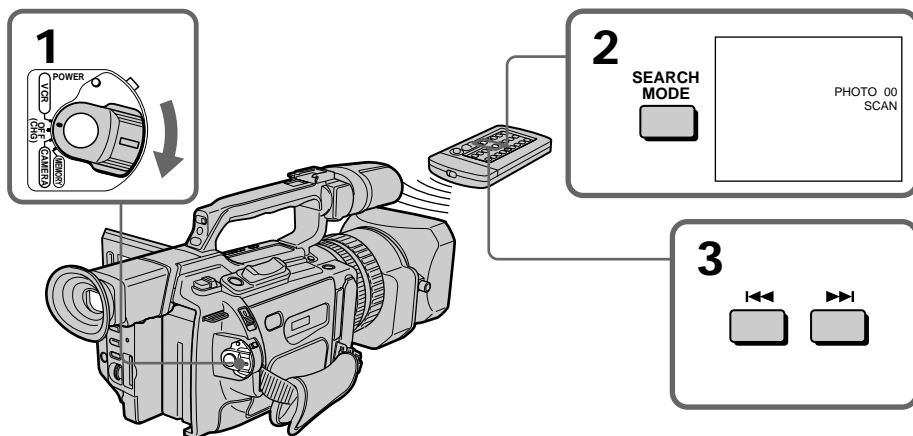

**Pour arrêter le balayage**  
Appuyez sur ■.

## Suchen eines Fotos – Fotosuche/ Foto-Scan

### Durchsuchen der Fotos

- (1) Stellen Sie den Schalter POWER auf VCR.
- (2) Drücken Sie so oft SEARCH MODE auf der Fernbedienung, bis die Anzeige für das Durchsuchen der Fotos (Foto-Scan) erscheint.  
Die Anzeige wechselt folgendermaßen:  
INDEX SEARCH → TITLE SEARCH →  
DATE SEARCH → PHOTO SEARCH →  
PHOTO SCAN → keine Anzeige
- (3) Drücken Sie ◀◀ oder ▶▶ auf der Fernbedienung. Jedes Foto wird automatisch etwa fünf Sekunden lang angezeigt.

**So beenden Sie das Durchsuchen  
von Fotos**  
Drücken Sie ■.

# Lecture d'une cassette avec des effets d'image

Pendant la lecture, vous pouvez ajouter des effets d'image à une scène en utilisant les fonctions NEG. ART, SEPIA, B&W et SOLARIZE.

En mode de lecture/pause de lecture, appuyez sur PICTURE EFFECT et tournez la molette SEL/PUSH EXEC jusqu'à ce que l'indicateur de l'effet d'image souhaité (NEG. ART, SEPIA, B&W ou SOLARIZE) apparaisse. Pour plus de détails sur chaque effet d'image, voir la page 56.

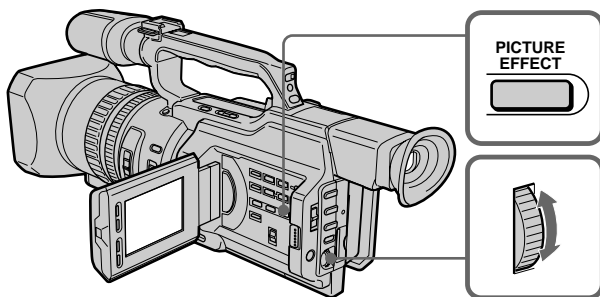

## Pour annuler la fonction d'effets d'image

Appuyez sur PICTURE EFFECT jusqu'à ce que l'indicateur disparaisse.

### Remarques

- Vous ne pouvez pas traiter des images fournies par un autre appareil à l'aide de la fonction d'effets d'image.
- Pour enregistrer des images que vous avez traitées à l'aide de la fonction d'effets d'image, enregistrez-les sur le magnétoSCOPE en utilisant le caméSCOPE comme lecteur.

### Images traitées avec la fonction d'effets d'image

Les images auxquelles des effets d'image ont été appliqués ne sont pas fournies par la prise  DV IN/OUT.

Si vous réglez le commutateur POWER sur OFF (CHG) ou arrêtez la lecture la fonction d'effets d'image est automatiquement annulée.

# Wiedergeben eines Bandes mit Bildeffekten

Während der Wiedergabe können Szenen mit einer der Bildeffektfunktionen NEG. ART, SEPIA, B&W und SOLARIZE verändert werden.

Drücken Sie im Wiedergabe- oder Wiedergabepausemodus PICTURE EFFECT, und drehen Sie den Regler SEL/PUSH EXEC, bis die Anzeige des gewünschten Bildeffekts (NEG. ART, SEPIA, B&W oder SOLARIZE) blinkt.

Näheres zu den einzelnen Bildeffektfunktionen finden Sie auf Seite 56.

## So beenden Sie die Bildeffektfunktion

Drücken Sie PICTURE EFFECT, so daß die Anzeige ausgeblendet wird.

### Hinweise

- Bilder, die von anderen Geräten eingespeist werden, können nicht mit der Bildeffektfunktion verändert werden.
- Wenn Sie Bilder, die mit der Bildeffektfunktion verarbeitet wurden, aufnehmen wollen, zeichnen Sie die Bilder auf einem Videorecorder auf, und verwenden Sie den Camcorder dabei als Zuspieldgerät.

### Mit der Bildeffektfunktion aufbereitete Bilder

Solche Bilder werden nicht über die Buchse  DV IN/OUT ausgegeben.

Wenn Sie den Schalter POWER auf OFF (CHG) stellen oder die Wiedergabe stoppen Die Bildeffektfunktion wird automatisch deaktiviert.

# Lecture d'une cassette avec des effets numériques

Pendant la lecture, vous pouvez ajouter des effets numériques à une scène en utilisant les fonctions STILL, FLASH, LUMI. et TRAIL.

- (1) En mode de lecture/pause de lecture, appuyez sur DIGITAL EFFECT et tournez la molette SEL/PUSH EXEC jusqu'à ce que l'indicateur de l'effet numérique souhaité (STILL, FLASH, LUMI. ou TRAIL) clignote.
- (2) Appuyez sur la molette SEL/PUSH EXEC. L'indicateur d'effets numériques s'allume et les barres apparaissent. En mode STILL ou LUMI., l'image affichée au moment où vous appuyez sur la molette SEL/PUSH EXEC est mémorisée sous forme d'image fixe.
- (3) Tournez la molette SEL/PUSH EXEC pour ajuster l'effet.  
Pour plus de détails sur chaque effet numérique, voir la page 58.

# Wiedergeben eines Bandes mit Digitaleffekten

Während der Wiedergabe können Szenen mit einer der Digitaleffektfunktionen STILL, FLASH, LUMI. und TRAIL verarbeitet werden.

- (1) Drücken Sie im Wiedergabe- oder Wiedergabepausemodus DIGITAL EFFECT, und drehen Sie den Regler SEL/PUSH EXEC, bis die Anzeige des gewünschten Digitaleffekts (STILL, FLASH, LUMI. oder TRAIL) blinkt.
- (2) Drücken Sie auf den Regler SEL/PUSH EXEC.  
Die Anzeige für den Digitaleffekt leuchtet auf, und Striche erscheinen. Im Modus STILL oder LUMI. wird das Bild erfasst und als Standbild in den Speicher gestellt, wenn Sie den Regler SEL/PUSH EXEC drücken.
- (3) Drehen Sie zum Einstellen des Effekts den Regler SEL/PUSH EXEC. Näheres zu den einzelnen Digitaleffektfunktionen finden Sie auf Seite 58.

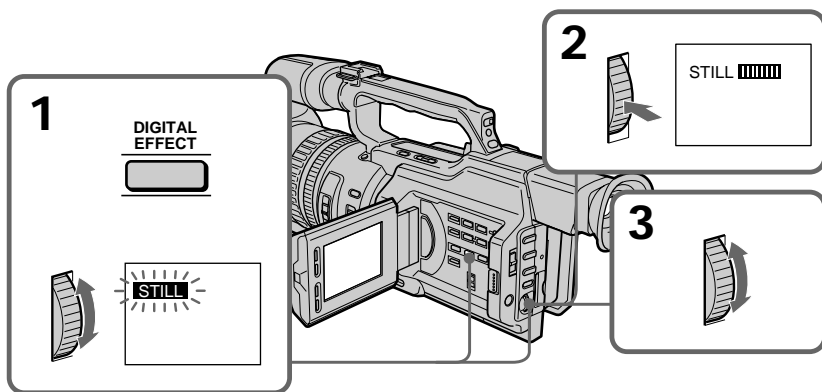

## Pour annuler la fonction d'effets numériques

Appuyez sur DIGITAL EFFECT jusqu'à ce que l'indicateur disparaisse.

## So beenden Sie die Digitaleffektfunktion

Drücken Sie DIGITAL EFFECT, so daß die Anzeige ausgeblendet wird.

## Lecture d'une cassette avec des effets numériques

---

### Remarques

- Vous ne pouvez pas traiter des images fournies par un autre appareil à l'aide de la fonction d'effets numériques.
- Pour enregistrer des images que vous avez traitées à l'aide de la fonction d'effets numériques, enregistrez-les sur le magnétoscope en utilisant le caméscope comme lecteur.

### Images traitées avec la fonction d'effets numériques

Les images auxquelles des effets numériques ont été appliqués ne sont pas fournies par la prise  DV IN/OUT.

Si vous réglez le commutateur POWER sur OFF (CHG) ou arrêtez la lecture  
La fonction d'effets numériques est automatiquement annulée.

## Wiedergeben eines Bandes mit Digitaleffekten

---

### Hinweise

- Bilder, die von anderen Geräten eingespeist werden, können nicht mit der Digitaleffektfunktion verarbeitet werden.
- Wenn Sie mit der Digitaleffektfunktion aufbereitete Szenen aufnehmen wollen, zeichnen Sie die Bilder auf einem Videorecorder auf, und verwenden Sie den Camcorder als Zuspieldgerät.

### Mit der Digitaleffektfunktion aufbereitete Bilder

Solche Bilder werden nicht über die Buchse  DV IN/OUT ausgegeben.

Wenn Sie den Schalter POWER auf OFF (CHG) stellen oder die Wiedergabe stoppen  
Die Digitaleffektfunktion wird automatisch deaktiviert.



## Copie d'une cassette

### Utilisation du câble de liaison audio/vidéo

Raccordez le caméscope au magnétoscope à l'aide du cordon de liaison audio/vidéo fourni avec le caméscope.

#### Avant une copie

Réglez DISPLAY sur LCD dans les réglages de menu. (Le réglage par défaut est LCD.)

Réglez le sélecteur d'entrée du magnétoscope sur LINE, s'il est disponible.

- (1) Introduisez une cassette vierge (ou une cassette à enregistrer) dans le magnétoscope, puis insérez la cassette enregistrée dans le caméscope.
- (2) Réglez le sélecteur d'entrée du magnétoscope sur LINE. Pour plus de détails, reportez-vous au mode d'emploi du magnétoscope.
- (3) Réglez le commutateur POWER sur VCR.
- (4) Lisez la bande enregistrée sur le caméscope.
- (5) Commencez l'enregistrement sur le magnétoscope. Pour plus de détails, reportez-vous au mode d'emploi du magnétoscope.

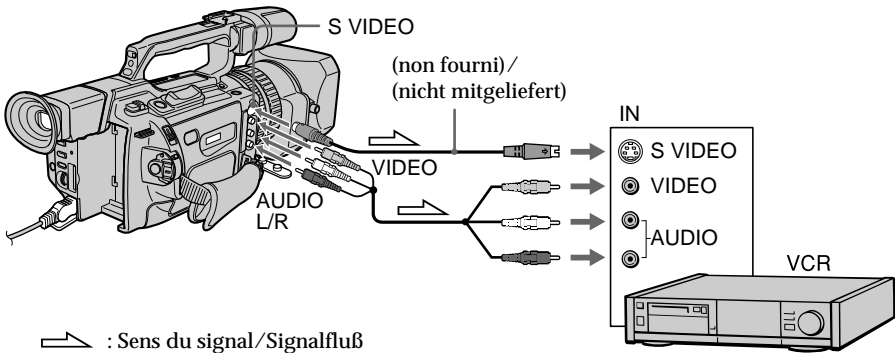

### Une fois la copie de la cassette terminée

Appuyez sur ■ sur le caméscope et sur le magnétoscope.

## Überspielen einer Kasette

### Anschließen mit dem A/V-Verbindungskabel

Schließen Sie den Camcorder über das mit dem Camcorder gelieferte A/V-Verbindungskabel an den Videorecorder an.

#### Vor dem Überspielen einer Kasette

Setzen Sie DISPLAY in den Menüeinstellungen auf LCD. Die Standardeinstellung ist LCD.

Stellen Sie den Eingangswählschalter des Videorecorders, falls vorhanden, auf LINE.

- (1) Legen Sie eine leere Kasette bzw. eine Kasette, die überspielt werden kann, in den Videorecorder und die Kasette mit Ihrer Aufnahme in den Camcorder ein.
- (2) Stellen Sie den Eingangswählschalter des Videorecorders auf LINE. Näheres dazu schlagen Sie bitte in der Bedienungsanleitung zum Videorecorder nach.
- (3) Stellen Sie den Schalter POWER auf VCR.
- (4) Starten Sie die Wiedergabe der bespielten Kasette im Camcorder.
- (5) Starten Sie die Aufnahme am Videorecorder. Näheres dazu schlagen Sie bitte in der Bedienungsanleitung zum Videorecorder nach.

### Wenn Sie das Überspielen der Kasette beenden wollen

Drücken Sie am Camcorder und am Videorecorder ■.

## Copie d'une cassette

Veillez à effacer les indicateurs de l'écran. S'ils sont affichés, appuyez sur les boutons suivants afin de ne pas les enregistrer sur la bande dupliquée :

- Le bouton DISPLAY
- Le bouton DATA CODE
- Le bouton SEARCH MODE de la télécommande

Vous pouvez effectuer un montage sur les magnétoscopes prenant en charge les systèmes suivants :

**8** 8 mm, **Hi8** Hi8, **D** Digital8, **VHS** VHS, **S-VHS** S-VHS, **VHSC** VHSC, **S-VHSC** S-VHSC, **β** Betamax, **ED Beta** ED Betamax, <sup>mini</sup>**DV** mini DV ou **DV** DV

Si le magnétoSCOPE est monophonique  
Raccordez la fiche jaune du cordon de liaison audio/vidéo à la prise d'entrée vidéo et la fiche blanche à la prise d'entrée audio du magnétoSCOPE ou du téléviseur. Les prises rouges ne sont pas utilisées.

Reliez cette prise à celle du caméSCOPE à l'aide du cordon S-vidéo (non fourni) pour obtenir des images de meilleure qualité. Avec cette liaison, vous n'avez pas besoin de brancher la fiche jaune (vidéo) du cordon de liaison audio/vidéo. Branchez le cordon S-vidéo (non fourni) sur les prises S-vidéo du caméSCOPE et du téléviseur ou du magnétoSCOPE. Cette liaison permet l'affichage d'images au format DV de meilleure qualité.

Si vous utilisez un câble LANC

Vous pouvez effectuer un montage précis en raccordant un câble LANC (non fourni) entre ce caméSCOPE et un autre équipement vidéo doté d'une fonction de synchro-montage précise, en utilisant ce caméSCOPE comme lecteur.

### Utilisation d'un câble i.LINK (câble de liaison DV)

Raccordez le câble i.LINK (câble de liaison DV) (non fourni) aux prises **i** DV IN/OUT et DV IN/OUT des appareils DV. La liaison numérique à numérique permet la transmission de signaux vidéo et audio sous forme numérique et assure un montage de haute qualité. Toutefois, vous ne pouvez pas copier les titres, ni afficher les indicateurs ou le contenu de la mémoire de cassette.

## Überspielen einer Kassette

Blenden Sie alle Anzeigen auf dem LCD-Bildschirm aus

Wenn Anzeigen zu sehen sind, drücken Sie die folgenden Tasten, damit die Anzeigen nicht auf dem überspielten Band aufgenommen werden:

- Taste DISPLAY
- Taste DATA CODE
- Taste SEARCH MODE auf der Fernbedienung

Sie können Aufnahmen auf Videorecorder überspielen, die folgende Systeme unterstützen

**8** (8 mm), **Hi8** (Hi8), **D** (Digital8), **VHS** (VHS), **S-VHS** (S-VHS), **VHSC** (VHSC), **S-VHSC** (S-VHSC), **β** (Betamax), **ED Beta** (ED Betamax), <sup>mini</sup>**DV** (Mini-DV) oder **DV** (DV)

Wenn Ihr Videorecorder ein Monogerät ist  
Verbinden Sie den gelben Stecker des A/V-Verbindungskabels mit der Videoeingangsbuchse und den weißen Stecker mit der Audioeingangsbuchse am Videorecorder oder Fernsehgerät. Die roten Stecker werden nicht benötigt.

Anschließen des Camcorders über ein S-VideoKabel (nicht mitgeliefert) für hohe Bildqualität

In diesem Fall brauchen Sie den gelben (Video-) Stecker des A/V-Verbindungskabels nicht anzuschließen. Verbinden Sie das S-VideoKabel (nicht mitgeliefert) mit den S-Videobuchsen am Camcorder und am Fernsehgerät bzw. Videorecorder. Mit dieser Verbindung erzielen Sie im DV-Format Bilder höherer Qualität.

Wenn Sie ein LANC-Kabel benutzen

Sie können mit besonders hoher Präzision schneiden, wenn Sie ein LANC-Kabel (nicht mitgeliefert) an diesen Camcorder und ein anderes Videogerät, das über eine Feinsynchronschnittfunktion verfügt, anschließen und diesen Camcorder als Zuspieldgerät verwenden.

### Verwenden eines i.LINK-Kabels (DV-Verbindungskabel)

Schließen Sie einfach ein i.LINK-Kabel (DV-Verbindungskabel) (nicht mitgeliefert) an **i** DV IN/OUT und an DV IN/OUT am DV-Gerät an. Bei einer Digital-digital-Verbindung werden Bild- und Tonsignale mit höchster Qualität digital überspielt. Titel, Anzeigen und den Inhalt des Kassettenspeichers können Sie allerdings nicht überspielen.

## Copie d'une cassette

- (1) Introduisez une cassette vierge (ou une cassette à enregistrer) dans le magnéscope, puis insérez la cassette enregistrée dans le caméscope.
- (2) Réglez le sélecteur d'entrée du magnéscope en position d'entrée DV si le magnéscope est équipé d'un sélecteur d'entrée. Pour plus de détails, reportez-vous au mode d'emploi du magnéscope.
- (3) Réglez le commutateur POWER sur VCR.
- (4) Lisez la bande enregistrée sur le caméscope.
- (5) Commencez l'enregistrement sur le magnéscope.

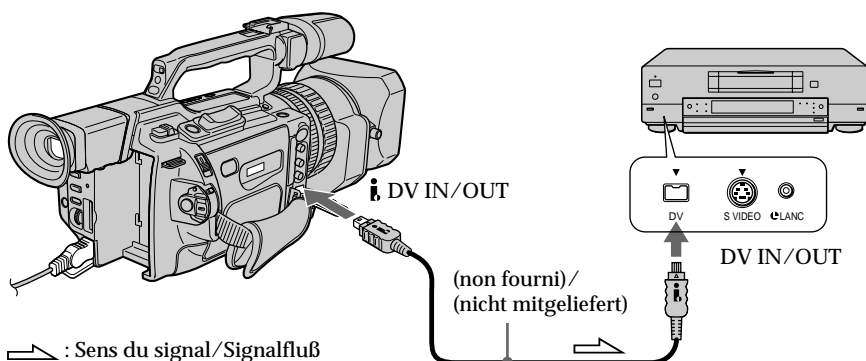

### Une fois la copie de la cassette terminée

Appuyez sur **■** sur le caméscope et sur le magnéscope.

Vous ne pouvez raccorder qu'un magnéscope avec le câble i.LINK (câble de liaison DV).

### Images traitées avec la fonction d'effets numériques ou d'effets d'image

Les images auxquelles des effets numériques ou d'image ont été appliqués ne sont pas générées par la prise **■** DV IN/OUT.

### Si vous enregistrez pendant l'arrêt sur image par la prise **■** DV IN/OUT

L'image enregistrée ne sera pas détaillée et, lorsque vous la lirez sur un autre appareil vidéo, elle sera probablement instable.

## Überspielen einer Kassette

- (1) Legen Sie eine leere Kassette bzw. eine Kassette, die überspielt werden kann, in den Videorecorder und die Kassette mit Ihrer Aufnahme in den Camcorder ein.
- (2) Stellen Sie den Eingangswählschalter am Videorecorder auf die Position für den DV-Eingang, wenn der Videorecorder mit einem Eingangswählschalter ausgestattet ist. Näheres dazu schlagen Sie bitte in der Bedienungsanleitung zum Videorecorder nach.
- (3) Stellen Sie den Schalter POWER auf VCR.
- (4) Starten Sie die Wiedergabe der bespielten Kassette im Camcorder.
- (5) Starten Sie die Aufnahme am Videorecorder.

### Wenn Sie das Überspielen der Kassette beenden wollen

Drücken Sie am Camcorder und am Videorecorder **■**.

Wenn Sie ein i.LINK-Kabel (DV-Verbindungskabel) benutzen, können Sie nur einen einzigen Videorecorder anschließen.

Mit der Digitaleffektfunktion oder der Bildeffektfunktion aufbereitete Bilder  
Solche Bilder werden nicht über die Buchse **■** DV IN/OUT ausgegeben.

Wenn Sie ein Bild in der Wiedergabepause über die Buchse **■** DV IN/OUT aufnehmen  
Das aufgezeichnete Bild ist nicht ganz scharf. Und wenn Sie die Aufnahme mit anderen Videogeräten wiedergeben, kann das Bild zittern.

# Copie de scènes spécifiques – Montage de programme numérique

Vous pouvez copier des scènes spécifiques (programmes) afin de les monter sur une bande sans utiliser de magnéto. La sélection des scènes peut se faire par image.

# Überspielen einzelner Szenen – Digitaler, programmgesteuerter Schnitt

Sie können ausgewählte Szenen zu einem eigenen Programm zusammenstellen und auf ein Band überspielen, ohne die Bedienelemente am Videorecorder betätigen zu müssen. Die Szenen können auf ein Vollbild genau ausgewählt werden.

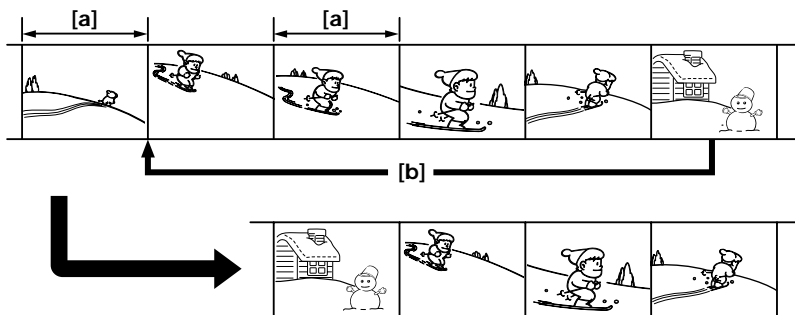

[a] Image non souhaitée  
[b] Déplace la scène

[a] Nicht gewünschtes Vollbild  
[b] Verschieben einer Szene

## Avant d'exécuter le montage de programme numérique

Préparation 1 Raccordement du magnéto (p. 105, 107)

Préparation 2 Configuration du magnéto pour fonctionner avec l'émetteur de rayons infrarouges (p. 110)/ Configuration du magnéto pour fonctionner avec un câble i.LINK (câble de liaison DV) (p. 116)

Préparation 3 Réglage de la synchronisation du magnéto (p. 117)

Lorsque vous effectuez une copie à l'aide du même magnéto, vous pouvez passer les étapes 2 et 3.

## Utilisation de la fonction de montage de programme numérique

Opération 1 Réalisation de programmes (p. 121)

Opération 2 Montage d'un programme numérique (copie d'une cassette) (p. 124)

## Vor dem digitalen, programmgesteuerten Schnitt Vorbereitung 1

Anschließen des Videorecorders (S. 105, 107)

## Vorbereitung 2

Einstellen des Videorecorders auf Steuerung über Infrarotsender (S. 110)/Einstellen des Videorecorders auf Steuerung über ein i.LINK-Kabel (DV-Verbindungskabel) (S. 116)

## Vorbereitung 3

Synchronisieren von Camcorder und Videorecorder (S. 117)

Wenn Sie das nächste Mal eine Aufnahme auf denselben Videorecorder überspielen, können Sie Vorbereitung 2 und 3 auslassen.

## Ausführen des digitalen, programmgesteuerten Schnitts Schritt 1

Zusammenstellen von Programmen (S. 121).

## Schritt 2

Ausführen des digitalen, programmgesteuerten Schnitts (Überspielen eines Bandes) (S. 124)

## Copie de scènes spécifiques – Montage de programme numérique

### Remarques

- Vous ne pouvez pas copier les titres, ni afficher les indicateurs ou le contenu de la mémoire de cassette.
- Lors d'un raccordement via un câble i.LINK (câble de liaison DV), la copie peut ne pas fonctionner correctement selon le magnétoscope.  
Réglez CONTROL sur IR dans les réglages de menu du caméscope.
- Vous ne pouvez pas émettre le signal de commande du montage de programme numérique via la prise  (LANC).

### Raccordement avec un câble i.LINK (câble de liaison DV)

La liaison numérique à numérique permet la transmission de signaux vidéo et audio sous forme numérique et assure un montage de haute qualité.

### Préparation 1 : Raccordement du magnétoscope

Raccordez le caméscope et le magnétoscope comme illustré aux pages 105 et 107.  
Vous pouvez utiliser un cordon de liaison audio/vidéo ou un câble i.LINK (câble de liaison DV).

## Überspielen einzelner Szenen – Digitaler, programmgesteuerter Schnitt

### Hinweise

- Sie können Titel, Anzeigen und den Inhalt des Kassettenspeichers nicht überspielen.
- Wenn Sie den Videorecorder über ein i.LINK-Kabel (DV-Verbindungskabel) anschließen, läßt sich das Überspielen je nach verwendetem Videorecorder möglicherweise nicht korrekt steuern.  
Setzen Sie CONTROL in den Menüeinstellungen des Camcorders auf IR.
- Sie können das Steuersignal für den digitalen, programmgesteuerten Schnitt nicht über die Buchse  (LANC) senden.

### Wenn Sie den Videorecorder über ein i.LINK-Kabel (DV-Verbindungskabel)

angeschlossen haben  
Bei einer Digital-digital-Verbindung werden Bild- und Tonsignale mit höchster Qualität digital überspielt.

### Vorbereitung 1: Anschließen des Videorecorders

Verbinden Sie den Camcorder und den Videorecorder wie auf Seite 105 und 107 erläutert.  
Sie können dazu ein A/V-Verbindungskabel oder ein i.LINK-Kabel (DV-Verbindungskabel) verwenden.

**Préparation 2: Configuration  
du magnétoscope pour  
fonctionner avec l'émetteur  
de rayons infrarouges**

Pour réaliser un montage à l'aide du magnétoscope, envoyez le signal de commande par rayons infrarouges au capteur de télécommande du magnétoscope. Cette procédure est requise lors d'un raccordement avec le câble audio-vidéo.

- (1) Réglez le commutateur POWER sur VCR sur le caméscope.
- (2) Mettez le magnétoscope raccordé sous tension, puis réglez le sélecteur d'entrée sur LINE.  
Si vous raccordez un caméscope, réglez son commutateur POWER sur VCR.
- (3) Appuyez sur MENU pour afficher le menu.
- (4) Tournez la molette SEL/PUSH EXEC pour sélectionner **ETC**, puis appuyez sur la molette.
- (5) Tournez la molette SEL/PUSH EXEC pour sélectionner EDIT SET, puis appuyez sur la molette.
- (6) Tournez la molette SEL/PUSH EXEC pour sélectionner CONTROL, puis appuyez sur la molette.
- (7) Tournez la molette SEL/PUSH EXEC pour sélectionner IR, puis appuyez sur la molette.

**Réglage du code IR SETUP**

- (8) Tournez la molette SEL/PUSH EXEC pour sélectionner IR SETUP, puis appuyez sur la molette.
- (9) Tournez la molette SEL/PUSH EXEC pour sélectionner le code IR SETUP du magnétoscope, puis appuyez sur la molette. Voir la section "A propos du code IR SETUP" à la page 112.

**Vorbereitung 2: Einstellen des  
Videorecorders auf Steuerung  
über Infrarotsender**

Zum Überspielen eines Programms auf den Videorecorder muß das Steuersignal vom Camcorder per Infrarotstrahlen an den Fernbedienungssensor des Videorecorders gesendet werden. Wenn Sie den Videorecorder über ein A/V-Kabel anschließen, ist dieses Verfahren erforderlich.

- (1) Stellen Sie den Schalter POWER am Camcorder auf VCR.
- (2) Schalten Sie den angeschlossenen Videorecorder ein, und stellen Sie den Eingangswählschalter auf LINE. Wenn Sie eine Videokamera angeschlossen haben, stellen Sie den Schalter POWER auf VCR.
- (3) Rufen Sie mit MENU das Menü auf.
- (4) Wählen Sie durch Drehen des Reglers SEL/PUSH EXEC die Option **ETC** aus, und drücken Sie auf den Regler.
- (5) Wählen Sie durch Drehen des Reglers SEL/PUSH EXEC die Option EDIT SET aus, und drücken Sie auf den Regler.
- (6) Wählen Sie durch Drehen des Reglers SEL/PUSH EXEC die Option CONTROL aus, und drücken Sie auf den Regler.
- (7) Wählen Sie durch Drehen des Reglers SEL/PUSH EXEC die Option IR aus, und drücken Sie auf den Regler.

**Einstellen des IR SETUP-Codes**

- (8) Wählen Sie durch Drehen des Reglers SEL/PUSH EXEC die Option IR SETUP aus, und drücken Sie auf den Regler.
- (9) Wählen Sie durch Drehen des Reglers SEL/PUSH EXEC den IR SETUP-Code des Videorecorders aus, und drücken Sie auf den Regler. Näheres dazu finden Sie unter "Der IR SETUP-Code" auf Seite 112.

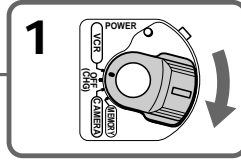
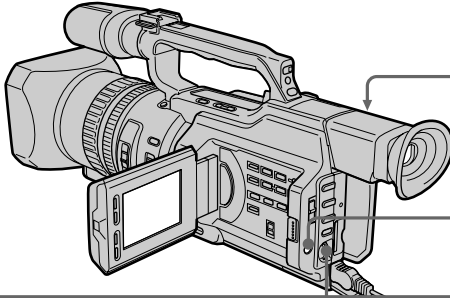

**4**



OTHERS  
 BEEP MELODY  
 COMMANDER  
 DISPLAY  
 VIDEO EDIT  
 EDIT SET  
 RETURN  
 [MENU] : END

**5**



OTHERS  
 EDIT SET  
 CONTROL IR  
 ADJ. TEST  
 "CUT-IN"  
 "CUT-OUT"  
 IR SETUP  
 PAUSEMODE  
 IR TEST  
 RETURN  
 [MENU] : END

**6-9**



OTHERS  
 EDIT SET  
 CONTROL IR LINK  
 ADJ. TEST  
 "CUT-IN"  
 "CUT-OUT"  
 IR SETUP  
 PAUSEMODE  
 IR TEST  
 RETURN  
 [MENU] : END

OTHERS  
 EDIT SET  
 CONTROL IR  
 ADJ. TEST  
 "CUT-IN"  
 "CUT-OUT"  
 IR SETUP  
 PAUSEMODE  
 IR TEST  
 RETURN  
 [MENU] : END

OTHERS  
 EDIT SET  
 CONTROL  
 ADJ. TEST  
 "CUT-IN"  
 "CUT-OUT"  
 IR SETUP  
 PAUSEMODE  
 IR TEST  
 RETURN  
 [MENU] : END

OTHERS  
 EDIT SET  
 CONTROL  
 ADJ. TEST  
 "CUT-IN"  
 "CUT-OUT"  
 IR SETUP  
 PAUSEMODE  
 IR TEST  
 RETURN  
 [MENU] : END

**A propos du code IR SETUP**

Le code IR SETUP est enregistré dans la mémoire du caméscope. Veuillez à régler le code correct en fonction du magnétoscope. Le numéro de code 1 est le réglage par défaut.

| Marque               | Code de télécommande |
|----------------------|----------------------|
| Sony                 | 1, 2, 3, 4, 5, 6     |
| Aiwa                 | 53                   |
| Akai                 | 62, 50, 74           |
| Alba                 | 73                   |
| Baird                | 36, 30               |
| Blaupunkt            | 83, 78               |
| Bush                 | 74                   |
| Canon                | 97                   |
| CGM                  | 47, 83, 36           |
| Clatronic            | 73                   |
| Daewoo               | 26                   |
| Ferguson             | 76                   |
| Fisher               | 73                   |
| Funai                | 80                   |
| Goldstar             | 47                   |
| Goodmans             | 26, 84               |
| Grundig              | 83, 09               |
| Hitachi              | 42, 56               |
| ITT/Nikia<br>Instant | 36                   |
| JVC                  | 12, 21, 15, 11       |
| Kendo                | 47                   |
| Loewe                | 16, 47, 84           |
| Luxor                | 89                   |
| Mark                 | 26*                  |
| Matsui               | 47, 60, 58*          |
| Mitsubishi           | 28, 29               |
| Nokia                | 89, 36               |
| Nokia Oceanic        | 89                   |
| Nordmende            | 76, 100              |

**Der IR SETUP-Code**

Der IR SETUP-Code ist im Camcorder gespeichert. Stellen Sie je nach angeschlossenem Videorecorder den richtigen Code ein. Codennummer 1 ist die Standardeinstellung.

| Hersteller           | Code             |
|----------------------|------------------|
| Sony                 | 1, 2, 3, 4, 5, 6 |
| Aiwa                 | 53               |
| Akai                 | 62, 50, 74       |
| Alba                 | 73               |
| Baird                | 36, 30           |
| Blaupunkt            | 83, 78           |
| Bush                 | 74               |
| Canon                | 97               |
| CGM                  | 47, 83, 36       |
| Clatronic            | 73               |
| Daewoo               | 26               |
| Ferguson             | 76               |
| Fisher               | 73               |
| Funai                | 80               |
| Goldstar             | 47               |
| Goodmans             | 26, 84           |
| Grundig              | 83, 09           |
| Hitachi              | 42, 56           |
| ITT/Nikia<br>Instant | 36               |
| JVC                  | 12, 21, 15, 11   |
| Kendo                | 47               |
| Loewe                | 16, 47, 84       |
| Luxor                | 89               |
| Mark                 | 26*              |
| Matsui               | 47, 60, 58*      |
| Mitsubishi           | 28, 29           |
| Nokia                | 89, 36           |
| Nokia Oceanic        | 89               |
| Nordmende            | 76, 100          |



## Copie de scènes spécifiques – Montage de programme numérique

| Marque      | Code de télécommande |
|-------------|----------------------|
| Okano       | 60, 62, 63           |
| Orion       | 70, 58*              |
| Panasonic   | 16, 78, 96           |
| Philips     | 83, 84, 86           |
| Phonola     | 83, 84               |
| Roadstar    | 47                   |
| SABA        | 76, 21               |
| Samsung     | 93, 94, 52, 22       |
| Sanyo       | 36                   |
| Schneider   | 84, 10               |
| SEG         | 73                   |
| Seleco      | 47, 74               |
| Sharp       | 89                   |
| Siemens     | 10, 36               |
| Tandberg    | 26                   |
| Telefunken  | 91, 92               |
| Thomson     | 76                   |
| Thorn       | 36, 47               |
| Toshiba     | 40                   |
| Universum   | 92, 70, 47           |
| W. W. House | 47                   |
| Watson      | 83, 58               |

\* Composant du téléviseur/magnétoscope

### Remarque sur le code de télécommande

Vous ne pouvez pas réaliser un prémontage avec certains magnétoscopes (pour l'enregistrement) si le code de télécommande ne correspond pas à ce caméscope (pour la lecture).

## Überspielen einzelner Szenen – Digitaler, programmgesteuerter Schnitt

| Hersteller  | Code           |
|-------------|----------------|
| Okano       | 60, 62, 63     |
| Orion       | 70, 58*        |
| Panasonic   | 16, 78, 96     |
| Philips     | 83, 84, 86     |
| Phonola     | 83, 84         |
| Roadstar    | 47             |
| SABA        | 76, 21         |
| Samsung     | 93, 94, 52, 22 |
| Sanyo       | 36             |
| Schneider   | 84, 10         |
| SEG         | 73             |
| Seleco      | 47, 74         |
| Sharp       | 89             |
| Siemens     | 10, 36         |
| Tandberg    | 26             |
| Telefunken  | 91, 92         |
| Thomson     | 76             |
| Thorn       | 36, 47         |
| Toshiba     | 40             |
| Universum   | 92, 70, 47     |
| W. W. House | 47             |
| Watson      | 83, 58         |

\* Fernsehgerät/Videorecorder

### Hinweis zum Fernbedienungscode

Bei einigen Videorecordern (Aufnahmegeräten), deren Fernbedienungscode nicht diesem Camcorder (Wiedergabegerät) entspricht, ist ein Assemble-Schnitt nicht möglich.

**Réglage de la touche d'annulation de la pause de l'enregistrement sur le magnétoSCOPE**

- (1) Tournez la molette SEL/PUSH EXEC pour sélectionner PAUSEMODE, puis appuyez sur la molette.
- (2) Tournez la molette SEL/PUSH EXEC pour sélectionner la touche d'annulation de la pause de l'enregistrement sur le magnétoSCOPE, puis appuyez sur la molette. La touche correcte est fonction du magnétoSCOPE. Consultez le mode d'emploi du magnétoSCOPE.

**Einstellen der Taste zum Beenden der AufnahmePause am Videorecorder**

- (1) Wählen Sie durch Drehen des Reglers SEL/PUSH EXEC die Option PAUSEMODE aus, und drücken Sie auf den Regler.
- (2) Wählen Sie durch Drehen des Reglers SEL/PUSH EXEC die Taste zum Beenden der AufnahmePause am Videorecorder aus, und drücken Sie auf den Regler. Welche Taste dies ist, hängt vom Videorecorder ab. Informationen dazu finden Sie in der Bedienungsanleitung zum Videorecorder.

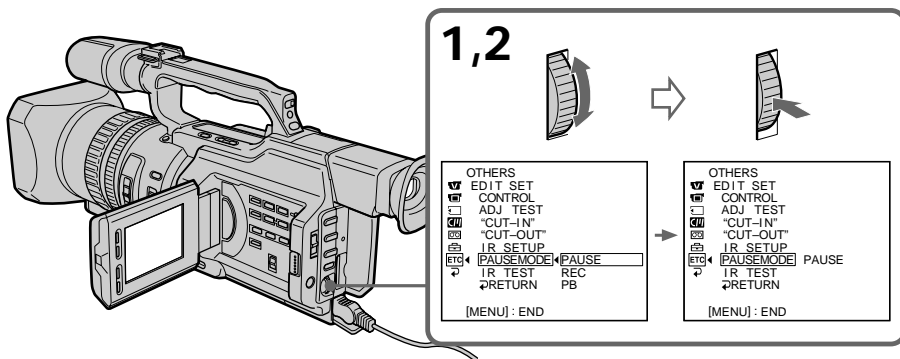

**Touche d'annulation de la pause de l'enregistrement sur le magnétoSCOPE**

La touche varie en fonction du magnétoSCOPE. Pour annuler la pause de l'enregistrement :

- Sélectionnez PAUSE si la touche d'annulation de la pause de l'enregistrement est **||**.
- Sélectionnez REC si la touche d'annulation de la pause de l'enregistrement est **●**.
- Sélectionnez PB si la touche d'annulation de la pause de l'enregistrement est **▶**.

**Mögliche Tasten zum Beenden der AufnahmePause am Videorecorder**

Welche Taste die richtige ist, hängt vom jeweiligen Videorecorder ab. So stellen Sie die Taste zum Beenden der AufnahmePause ein:

- Wählen Sie PAUSE, wenn die AufnahmePause mit **||** beendet wird.
- Wählen Sie REC, wenn die AufnahmePause mit **●** beendet wird.
- Wählen Sie PB, wenn die AufnahmePause mit **▶** beendet wird.

## Copie de scènes spécifiques – Montage de programme numérique

### Positionnement du caméscope et du magnétope pour qu'ils soient face à face

Repérez l'émetteur de rayons infrarouges du caméscope et positionnez-le en face du capteur de télécommande du magnétope.

Placez les appareils à environ 30 cm (11 7/8 pouces) l'un de l'autre et retirez tout objet pouvant faire obstacle.

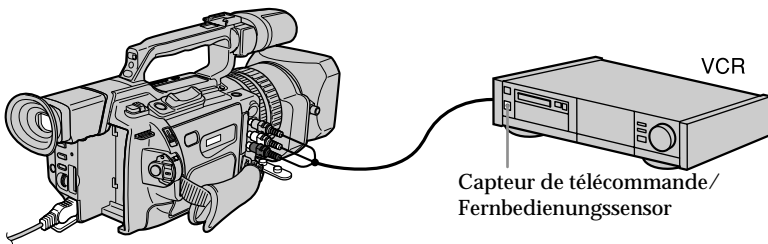

### Vérification du fonctionnement du magnétope

- (1) Insérez une bande à enregistrer dans le magnétope, puis mettez-le en pause d'enregistrement.
- (2) Tournez la molette SEL/PUSH EXEC pour sélectionner IR TEST, puis appuyez sur la molette.
- (3) Tournez la molette SEL/PUSH EXEC pour sélectionner EXECUTE, puis appuyez sur la molette.

Si l'enregistrement commence sur le magnétope, le réglage est correct. Une fois l'opération terminée, l'indicateur affiche COMPLETE.

## Überspielen einzelner Szenen – Digitaler, programmgesteuerter Schnitt

### Aufstellen des Camcorders und des Videorecorders

Stellen Sie den Camcorder und den Videorecorder so auf, daß der Infrarotsender des Camcorders auf den Fernbedienungssensor des Videorecorders weist.

Der Abstand zwischen den Geräten muß etwa 30 cm betragen, und es dürfen sich keine Hindernisse zwischen ihnen befinden.

### Überprüfen, ob sich der Videorecorder steuern läßt

- (1) Legen Sie ein beispielbares Band in den Videorecorder ein, und schalten Sie das Gerät in die Aufnahmepause.
- (2) Wählen Sie durch Drehen des Reglers SEL/PUSH EXEC die Option IR TEST aus, und drücken Sie auf den Regler.
- (3) Wählen Sie durch Drehen des Reglers SEL/PUSH EXEC die Option EXECUTE aus, und drücken Sie auf den Regler. Wenn am Videorecorder die Aufnahme beginnt, ist die Einstellung korrekt. Nach Beendigung des Vorgangs wechselt die Anzeige zu COMPLETE.

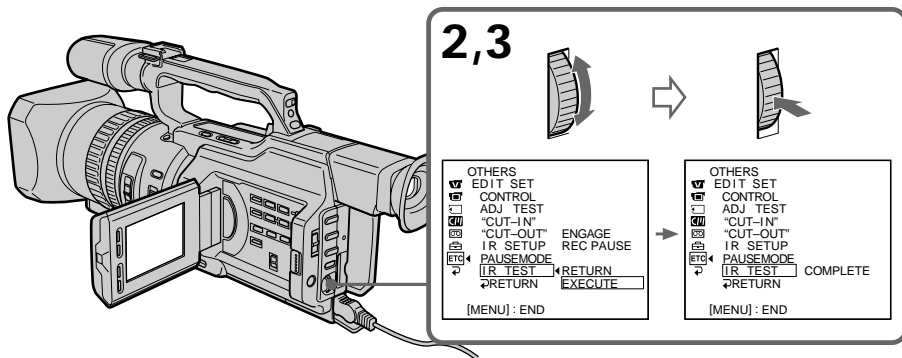

### Si le magnéscope ne fonctionne pas correctement

Réglez le code IR SETUP ou sélectionnez la touche d'annulation de la pause de l'enregistrement sur le magnéscope.

### Préparation 2: Configuration du magnéscope pour fonctionner avec un câble i.LINK (câble de liaison DV)

Lors d'un raccordement avec le câble i.LINK (câble de liaison DV) (non fourni), suivez les procédures ci-dessous.

- (1) Réglez le commutateur POWER sur VCR sur le caméscope.
- (2) Mettez le magnéscope raccordé sous tension, puis réglez le sélecteur d'entrée sur DV.  
Si vous raccordez un caméscope, réglez son commutateur POWER sur VCR.
- (3) Appuyez sur MENU pour afficher le menu.
- (4) Tournez la molette SEL/PUSH EXEC pour sélectionner **ETC**, puis appuyez sur la molette.
- (5) Tournez la molette SEL/PUSH EXEC pour sélectionner EDIT SET, puis appuyez sur la molette.
- (6) Tournez la molette SEL/PUSH EXEC pour sélectionner CONTROL, puis appuyez sur la molette.
- (7) Tournez la molette SEL/PUSH EXEC pour sélectionner i.LINK, puis appuyez sur la molette.

### Wenn sich der Videorecorder nicht korrekt steuern läßt

Stellen Sie den IR SETUP-Code ein, oder wählen Sie eine andere Taste zum Beenden der Aufnahmepause am Videorecorder aus.

### Vorbereitung 2: Einstellen des Videorecorders auf Steuerung über ein i.LINK-Kabel (DV-Verbindungskabel)

Wenn Sie den Videorecorder über ein i.LINK-Kabel (DV-Verbindungskabel) (nicht mitgeliefert) angeschlossen haben, gehen Sie wie unten erläutert vor.

- (1) Stellen Sie den Schalter POWER am Camcorder auf VCR.
- (2) Schalten Sie den angeschlossenen Videorecorder ein, und stellen Sie den Eingangswählschalter auf den DV-Eingang ein.  
Wenn Sie eine Videokamera angeschlossen haben, stellen Sie den Schalter POWER auf VCR.
- (3) Rufen Sie mit MENU das Menü auf.
- (4) Wählen Sie durch Drehen des Reglers SEL/PUSH EXEC die Option **ETC** aus, und drücken Sie auf den Regler.
- (5) Wählen Sie durch Drehen des Reglers SEL/PUSH EXEC die Option EDIT SET aus, und drücken Sie auf den Regler.
- (6) Wählen Sie durch Drehen des Reglers SEL/PUSH EXEC die Option CONTROL aus, und drücken Sie auf den Regler.
- (7) Wählen Sie durch Drehen des Reglers SEL/PUSH EXEC die Option i.LINK aus, und drücken Sie auf den Regler.

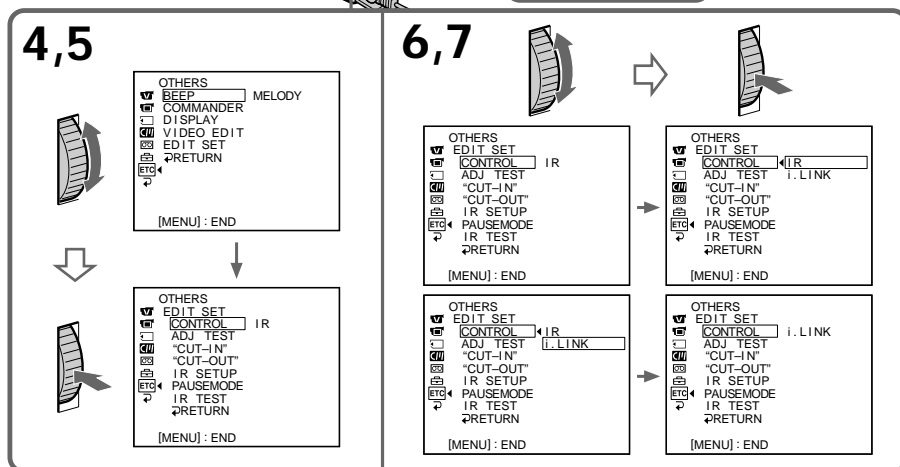
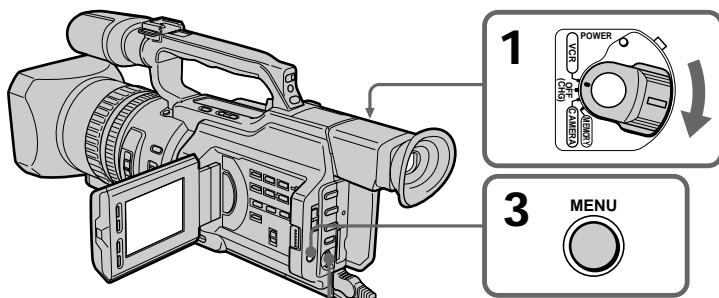

Montage / Bearbeiten von Aufnahmen

### Préparation 3: Réglage de la synchronisation du magnéto

Vous pouvez régler la synchronisation du caméscope et du magnéto. Retirez d'abord la cassette du caméscope. Munissez-vous d'un crayon et d'un papier pour prendre des notes. Lorsque vous raccordez un magnéto Sony à l'aide d'un câble i.LINK (câble de liaison DV) et que CONTROL est réglé sur i.LINK, la configuration ci-dessous n'est pas requise.

### Vorbereitung 3: Synchronisieren von Camcorder und Videorecorder

Sie können den Camcorder und den Videorecorder synchronisieren. Nehmen Sie zunächst die Kassette aus dem Camcorder. Es empfiehlt sich, einen Stift und Papier für Notizen bereitzuhalten. Wenn Sie den Camcorder über ein i.LINK-Kabel (DV-Verbindungskabel) an einen Videorecorder von Sony angeschlossen und CONTROL auf i.LINK gesetzt haben, ist die folgende Konfiguration nicht erforderlich.

## Copie de scènes spécifiques – Montage de programme numérique

- (1) Insérez une bande à enregistrer dans le magnéscope, puis mettez-le en pause d'enregistrement.  
Lors d'un raccordement avec le câble i.LINK (câble de liaison DV) et que CONTROL est réglé sur i.LINK, il n'est pas nécessaire de mettre le magnéscope enregistreur en mode de pause d'enregistrement.
- (2) Réglez le commutateur POWER sur VCR.
- (3) Appuyez sur MENU pour afficher le menu.
- (4) Tournez la molette SEL/PUSH EXEC pour sélectionner **ETC**, puis appuyez sur la molette.
- (5) Tournez la molette SEL/PUSH EXEC pour sélectionner EDIT SET, puis appuyez sur la molette.
- (6) Tournez la molette SEL/PUSH EXEC pour sélectionner ADJ SET, puis appuyez sur la molette.
- (7) Tournez la molette SEL/PUSH EXEC pour sélectionner EXECUTE, puis appuyez sur la molette.  
Les points CUT-IN et CUT-OUT sont enregistrés cinq fois sur une image afin de calculer les valeurs numériques permettant le réglage de la synchronisation.  
L'indicateur EXECUTING clignote sur l'écran LCD ou dans le viseur. Une fois l'opération terminée, l'indicateur affiche COMPLETE.

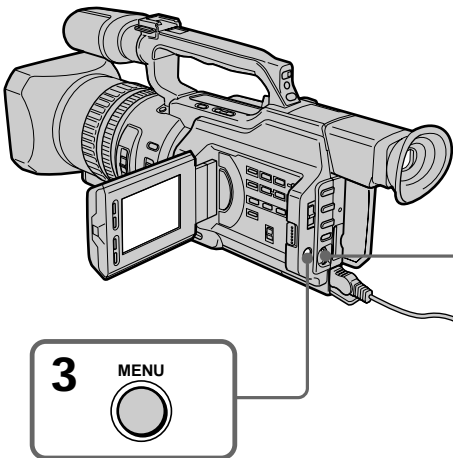

## Überspielen einzelner Szenen – Digitaler, programmgesteuerter Schnitt

- (1) Legen Sie ein beispielbares Band in den Videorecorder ein, und schalten Sie das Gerät in die Aufnahmepause. Wenn Sie die Verbindung über ein i.LINK-Kabel (DV-Verbindungskabel) vorgenommen und CONTROL auf i.LINK gesetzt haben, brauchen Sie den Aufnahme-Videorecorder nicht in den Aufnahmepausemodus zu schalten.
- (2) Stellen Sie den Schalter POWER auf VCR.
- (3) Rufen Sie mit MENU das Menü auf.
- (4) Wählen Sie durch Drehen des Reglers SEL/PUSH EXEC die Option **ETC** aus, und drücken Sie auf den Regler.
- (5) Wählen Sie durch Drehen des Reglers SEL/PUSH EXEC die Option EDIT SET aus, und drücken Sie auf den Regler.
- (6) Wählen Sie durch Drehen des Reglers SEL/PUSH EXEC die Option ADJ TEST aus, und drücken Sie auf den Regler.
- (7) Wählen Sie durch Drehen des Reglers SEL/PUSH EXEC die Option EXECUTE aus, und drücken Sie auf den Regler. Es werden je fünf Anfangs- (CUT-IN) und Endpunkte (CUT-OUT) für ein Bild aufgezeichnet, um die numerischen Werte zum Synchronisieren der Geräte zu berechnen. Die Anzeige EXECUTING blinkt auf dem LCD-Bildschirm oder im Sucher. Nach Beendigung des Vorgangs wechselt die Anzeige zu COMPLETE.

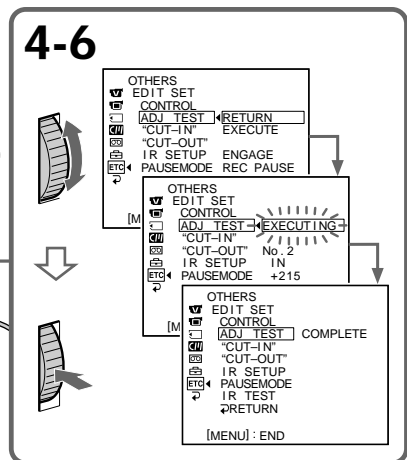

## Copie de scènes spécifiques – Montage de programme numérique

- (8) Rembobinez la bande dans le magnéscope, puis démarrez la lecture lente.  
Prenez note de la valeur numérique d'ouverture de chaque point CUT-IN et de la valeur numérique de fermeture de chaque point CUT-OUT.
- (9) Calculez la moyenne de toutes les valeurs numériques d'ouverture des points CUT-IN ainsi que la moyenne de toutes les valeurs numériques de fermeture de chaque point CUT-OUT.
- (10) Tournez la molette SEL/PUSH EXEC pour sélectionner "CUT-IN", puis appuyez sur la molette.
- (11) Tournez la molette SEL/PUSH EXEC pour sélectionner la valeur numérique moyenne des points CUT-IN, puis appuyez sur la molette.  
Le point de départ calculé pour l'enregistrement est défini.
- (12) Tournez la molette SEL/PUSH EXEC pour sélectionner "CUT-OUT", puis appuyez sur la molette.
- (13) Tournez la molette SEL/PUSH EXEC pour sélectionner la valeur numérique moyenne des points CUT-OUT, puis appuyez sur la molette.  
Le point d'arrêt calculé pour l'enregistrement est défini.
- (14) Tournez la molette SEL/PUSH EXEC pour sélectionner ↻ RETURN, puis appuyez sur la molette.

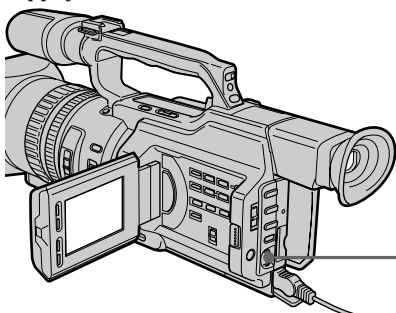

## Überspielen einzelner Szenen – Digitaler, programmgesteuerter Schnitt

- (8) Spulen Sie das Band im Videorecorder zurück, und starten Sie die Wiedergabe in Zeitlupe. Notieren Sie den numerischen Wert für jeden Anfangspunkt und den numerischen Wert für jeden Endpunkt.
- (9) Berechnen Sie den Durchschnitt aller numerischen Werte für die Anfangspunkte und den Durchschnitt aller numerischen Werte für die Endpunkte.
- (10) Wählen Sie durch Drehen des Reglers SEL/PUSH EXEC die Option "CUT-IN" aus, und drücken Sie auf den Regler.
- (11) Wählen Sie durch Drehen des Reglers SEL/PUSH EXEC den numerischen Durchschnittswert für die Anfangspunkte aus, und drücken Sie auf den Regler. Die berechnete Anfangsposition für die Aufnahme ist damit eingestellt.
- (12) Wählen Sie durch Drehen des Reglers SEL/PUSH EXEC die Option "CUT-OUT" aus, und drücken Sie auf den Regler.
- (13) Wählen Sie durch Drehen des Reglers SEL/PUSH EXEC den numerischen Durchschnittswert für die Endpunkte aus, und drücken Sie auf den Regler. Die berechnete Endposition für die Aufnahme ist damit eingestellt.
- (14) Wählen Sie durch Drehen des Reglers SEL/PUSH EXEC die Option ↻ RETURN aus, und drücken Sie auf den Regler.

10,11

OTHERS  
EDIT SET  
CONTROL  
ADJ TEST  
0  
CUT-IN  
CUT-OUT  
IR SETUP  
PAUSEMODE  
IR TEST  
RETURN  
[MENU]: END

→

OTHERS  
EDIT SET  
CONTROL  
ADJ TEST  
CUT-IN  
CUT-OUT  
IR SETUP  
PAUSEMODE  
IR TEST  
RETURN  
[MENU]: END

12,13

OTHERS  
EDIT SET  
CONTROL  
ADJ TEST  
0  
CUT-IN  
CUT-OUT  
IR SETUP  
PAUSEMODE  
IR TEST  
RETURN  
[MENU]: END

→

OTHERS  
EDIT SET  
CONTROL  
ADJ TEST  
CUT-IN  
CUT-OUT  
IR SETUP  
PAUSEMODE  
IR TEST  
RETURN  
[MENU]: END

## **Copie de scènes spécifiques – Montage de programme numérique**

---

### **Erreurs au cours du montage**

Si vous raccordez le caméscope à un appareil Sony doté d'une prise DV, la plage d'erreurs sera de +/- 5 images.

Cette plage peut être plus importante dans les cas suivants :

- L'intervalle de temps entre CUT-IN et CUT-OUT est inférieur à cinq secondes (p. 121).
- CUT-IN ou CUT-OUT est réglé au début de la bande.

**Si "ENGAGE REC PAUSE" apparaît sur l'écran LCD ou dans le viseur**

Commutez le magnétoscope enregistreur sur le mode de pause d'enregistrement.

**Si le magnétoscope ne fonctionne pas correctement**

Veillez à régler le code IR SETUP correct et réinitialisez-le le cas échéant.

**Si les fonctions du magnétoscope sont inopérantes avec un câble i.LINK**

Conservez la liaison i.LINK et effectuez de nouveau l'étape 2 (p. 116).

## **Überspielen einzelner Szenen – Digitaler, programmgesteuerter Schnitt**

---

### **Fehler beim Schneiden**

Wenn Sie diesen Camcorder an ein Sony-Gerät mit DV-Buchse anschließen, kann die Aufnahme um +/- 5 Vollbilder abweichen.

Die Verschiebung kann sich in folgenden Fällen verstärken:

- Der Bereich zwischen CUT-IN und CUT-OUT ist kürzer als fünf Sekunden (S. 121).
- CUT-IN oder CUT-OUT wird am Anfang des Bandes definiert.

**Wenn "ENGAGE REC PAUSE" auf dem LCD-Bildschirm oder im Sucher erscheint.**

Schalten Sie den Aufnahme-Videorecorder in den Aufnahme-Pausemodus.

**Wenn sich der Videorecorder nicht korrekt steuern läßt**

Überprüfen Sie, ob der richtige IR SETUP-Code eingestellt ist, und korrigieren Sie ihn gegebenenfalls.

**Wenn sich der Videorecorder nicht über das i.LINK-Kabel steuern läßt**

Behalten Sie die i.LINK-Verbindung bei, und führen Sie Vorbereitung 2 (S. 116) erneut aus. Die Audio- und Videosignale werden als digitale Signale gesendet.



## Copie de scènes spécifiques – Montage de programme numérique

### Opération 1: Réalisation de programmes

- (1) Introduisez la bande à lire dans le caméscope et insérez la bande à enregistrer dans le magnétoscope.
- (2) Appuyez sur MENU pour afficher le menu.
- (3) Tournez la molette SEL/PUSH EXEC pour sélectionner **ETC**, puis appuyez sur la molette.
- (4) Tournez la molette SEL/PUSH EXEC pour sélectionner VIDEO EDIT, puis appuyez sur la molette.
- (5) Recherchez le début de la première scène à insérer en utilisant les touches de contrôle vidéo, puis effectuez une pause dans la lecture (p. 42).

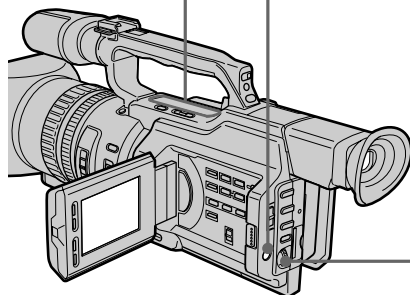
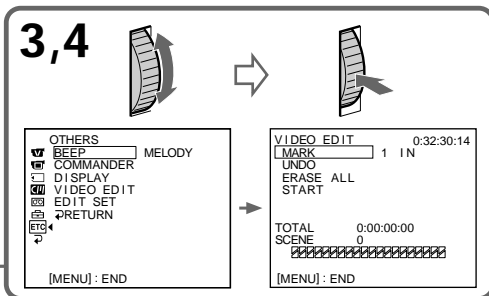
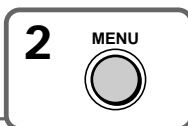

## Überspielen einzelner Szenen – Digitaler, programmgesteuerter Schnitt

### Schritt 1: Zusammenstellen von Programmen

- (1) Legen Sie das Band, von dem überspielt werden soll, in den Camcorder und das Band, auf das aufgenommen werden soll, in den Videorecorder ein.
- (2) Rufen Sie mit MENU das Menü auf.
- (3) Wählen Sie durch Drehen des Reglers SEL/PUSH EXEC die Option **ETC** aus, und drücken Sie auf den Regler.
- (4) Wählen Sie durch Drehen des Reglers SEL/PUSH EXEC die Option VIDEO EDIT aus, und drücken Sie auf den Regler.
- (5) Suchen Sie mit den Videofunktionstasten den Anfang der ersten Szene, die eingefügt werden soll, und schalten Sie in die Wiedergabepause (S. 42).

## Copie de scènes spécifiques – Montage de programme numérique

- (6) Appuyez sur la molette SEL/PUSH EXEC ou sur la touche MARK de la télécommande.  
Le point CUT-IN du premier programme est défini et la partie supérieure du repère de programme s'affiche en bleu clair.
- (7) Recherchez la fin de la première scène à insérer en utilisant les touches de contrôle vidéo, puis effectuez une pause dans la lecture (p. 42).
- (8) Appuyez sur la molette SEL/PUSH EXEC ou sur la touche MARK de la télécommande.  
Le point CUT-OUT du premier programme est défini et la partie inférieure du repère de programme s'affiche en bleu clair.
- (9) Répétez les étapes 5 à 8, puis définissez le programme.  
Une fois le programme défini, le repère de programme change en bleu clair.  
Vous pouvez définir 20 programmes au maximum.

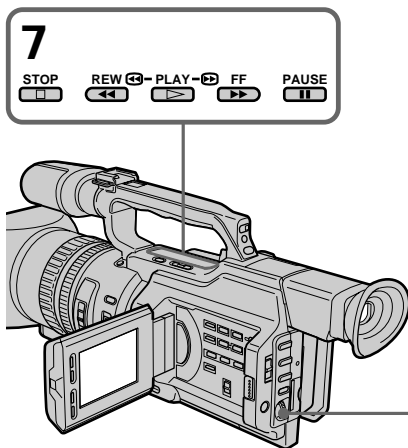

## Überspielen einzelner Szenen – Digitaler, programmgesteuerter Schnitt

- (6) Drücken Sie den Regler SEL/PUSH EXEC oder MARK auf der Fernbedienung. Der Anfangspunkt (CUT-IN) der ersten Szene ist damit festgelegt, und der obere Teil der ersten Szenenmarkierung wird hellblau angezeigt.
- (7) Suchen Sie mit den Videofunktionstasten das Ende der ersten Szene, die eingefügt werden soll, und schalten Sie in die Wiedergabepause (S. 42).
- (8) Drücken Sie den Regler SEL/PUSH EXEC oder MARK auf der Fernbedienung. Der Endpunkt (CUT-OUT) der ersten Szene ist damit festgelegt, und der untere Teil der ersten Szenenmarkierung wird hellblau angezeigt.
- (9) Wiederholen Sie Schritt 5 bis 8, und stellen Sie das Programm zusammen. Wenn das Programm vollständig ist, wird der gesamte Balken mit Szenenmarkierungen hellblau angezeigt. Sie können maximal 20 Szenen zu einem Programm zusammenstellen.

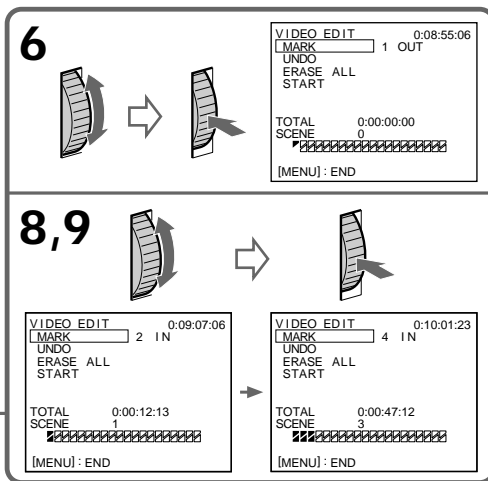

**Sur une partie vierge de la bande**  
Vous ne pouvez pas définir les points CUT-IN et CUT-OUT.

### Remarque

La durée totale des programmes est indiquée sur l'écran LCD ou dans le viseur mais, si le code temporel de la bande n'est pas continu, la durée indiquée peut être incorrecte.

**An einem unbespielten Bandteil**  
Anfangs- und Endpunkte können Sie nicht an einem unbespielten Bandteil einstellen.

### Hinweis

Die Gesamtdauer des Programms wird auf dem LCD-Bildschirm oder im Sucher angezeigt. Wenn der Zeitcode auf dem Band allerdings nicht ununterbrochen aufgezeichnet ist, wird die Dauer möglicherweise nicht korrekt angezeigt.

## Copie de scènes spécifiques – Montage de programme numérique

---

### Effacement du dernier programme

Pour modifier la fin du dernier programme, supprimez le repère CUT-OUT.

Pour effacer le programme entier, supprimez les deux repères CUT-IN et CUT-OUT.

- (1) Tournez la molette SEL/PUSH EXEC pour sélectionner UNDO, puis appuyez sur la molette. Le repère du dernier programme défini clignote.
- (2) Tournez la molette SEL/PUSH EXEC pour sélectionner EXECUTE, puis appuyez sur la molette. Le réglage est annulé.

---

### Pour annuler l'effacement

Sélectionnez RETURN à l'étape 2, puis appuyez sur la molette SEL/PUSH EXEC.

### Effacement de tous les programmes

- (1) Sélectionnez VIDEO EDIT dans les réglages de menu. Tournez la molette SEL/PUSH EXEC pour sélectionner ERASE ALL, puis appuyez sur la molette. Tous les repères de programme clignotent.
- (2) Tournez la molette SEL/PUSH EXEC pour sélectionner EXECUTE, puis appuyez sur la molette. Les réglages sont annulés.

### Pour annuler l'effacement de tous les programmes

Sélectionnez RETURN à l'étape 2, puis appuyez sur la molette SEL/PUSH EXEC.

### Pour annuler un programme défini

Appuyez sur MENU.

Le programme est mémorisé jusqu'à l'éjection de la cassette.

## Überspielen einzelner Szenen – Digitaler, programmgesteuerter Schnitt

---

### Löschen der zuletzt eingestellten Szene

Wenn Sie das Ende der letzten Szene ändern wollen, löschen Sie die CUT-OUT-Markierung. Um die gesamte Szene zu löschen, löschen Sie die CUT-IN- und die CUT-OUT-Markierung.

- (1) Wählen Sie durch Drehen des Reglers SEL/PUSH EXEC die Option UNDO aus, und drücken Sie auf den Regler. Die Markierung der zuletzt eingestellten Szene blinkt.
- (2) Wählen Sie durch Drehen des Reglers SEL/PUSH EXEC die Option EXECUTE aus, drücken Sie auf den Regler, und die Einstellung ist gelöscht.

---

### So brechen Sie das Löschen ab

Wählen Sie in Schritt 2 RETURN, und drücken Sie auf den Regler SEL/PUSH EXEC.

### Löschen aller Szenen

- (1) Wählen Sie in den Menüeinstellungen die Option VIDEO EDIT aus. Wählen Sie durch Drehen des Reglers SEL/PUSH EXEC die Option ERASE ALL aus, und drücken Sie auf den Regler. Die Markierungen aller Szenen blinken.
- (2) Wählen Sie durch Drehen des Reglers SEL/PUSH EXEC die Option EXECUTE aus, drücken Sie auf den Regler, und die Einstellungen werden gelöscht.

### So brechen Sie das Löschen aller Szenen ab

Wählen Sie in Schritt 2 RETURN, und drücken Sie auf den Regler SEL/PUSH EXEC.

### So brechen Sie ein Programm ab

Drücken Sie MENU.

Das Programm bleibt gespeichert, bis das Band ausgeworfen wird.

### Opération 2: Montage d'un programme numérique (copie d'une cassette)

Vérifiez que le caméscope et le magnétoscope sont raccordés et que le magnétoscope est réglé sur le mode de pause d'enregistrement.

Lors de l'utilisation d'un câble i.LINK (câble de liaison DV), il n'est pas nécessaire de régler le magnétoscope sur le mode de pause d'enregistrement.

Si vous utilisez un caméscope, réglez son commutateur POWER sur VCR.

(1) Sélectionnez VIDEO EDIT. Tournez la molette SEL/PUSH EXEC pour sélectionner START, puis appuyez sur la molette.

(2) Tournez la molette SEL/PUSH EXEC pour sélectionner EXECUTE, puis appuyez sur la molette.

Le caméscope recherche automatiquement le début du premier programme, puis commence la copie.

L'indicateur EXECUTING clignote.

L'indicateur SEARCH apparaît durant la recherche et l'indicateur EDIT s'affiche au cours du montage sur l'écran LCD ou dans le viseur.

Le repère du programme s'allume une fois la copie terminée.

A la fin de la copie, le caméscope et le magnétoscope s'arrêtent automatiquement.

#### Pour arrêter la copie

Appuyez sur ■ sur ce caméscope ou sur la télécommande.

#### Pour mettre fin à la fonction de montage de programme numérique

Le caméscope s'arrête une fois la copie terminée. L'affichage revient ensuite à VIDEO EDIT dans les réglages de menu.

Pour mettre fin à la fonction de montage de programme numérique, appuyez sur MENU.

### Schritt 2: Ausführen des digitalen, programmgesteuerten Schnitts (Überspielen eines Bandes)

Stellen Sie sicher, daß der Videorecorder an den Camcorder angeschlossen und in die Aufnahmepause geschaltet ist. Wenn Sie ein i.LINK-Kabel (DV-Verbindungskabel) verwenden, brauchen Sie den Videorecorder nicht in die Aufnahmepause zu schalten. Wenn Sie eine Videokamera angeschlossen haben, stellen Sie den Schalter POWER auf VCR.

(1) Wählen Sie VIDEO EDIT. Wählen Sie durch Drehen des Reglers SEL/PUSH EXEC die Option START aus, und drücken Sie auf den Regler.

(2) Wählen Sie durch Drehen des Reglers SEL/PUSH EXEC die Option EXECUTE aus, und drücken Sie auf den Regler. Der Camcorder sucht automatisch nach dem Anfang der ersten Szene und startet dann den Überspielvorgang. Die Anzeige EXECUTING blinkt. Während der Suche erscheint die Anzeige SEARCH und während des Überspielens die Anzeige EDIT auf dem LCD-Bildschirm oder im Sucher. Nach Abschluß des Überspielvorgangs leuchten die Markierungen der Szenen auf. Nach dem Überspielen stoppen der Camcorder und der Videorecorder automatisch.

#### So stoppen Sie den Überspielvorgang

Drücken Sie ■ an diesem Camcorder oder auf der Fernbedienung.

#### So beenden Sie die digitale, programmgesteuerte Schnittfunktion

Der Camcorder stoppt automatisch, sobald der Überspielvorgang abgeschlossen ist. Danach wird in den Menüeinstellungen wieder VIDEO EDIT angezeigt.

Drücken Sie MENU, um die digitale, programmgesteuerte Schnittfunktion zu beenden.

## Copie de scènes spécifiques – Montage de programme numérique

---

Si les fonctions du magnéto- scope sont inopérantes avec un câble i.LINK  
Conservez la liaison i.LINK et effectuez de nouveau l'étape 2 (p. 116).

**Vous ne pouvez pas enregistrer sur le magnéto- scope lorsque :**

- La cassette n'est pas insérée.
- La bande est à sa fin.
- L'onglet de protection en écriture est réglé sur la position de protection.
- Le code IR SETUP est incorrect. (Lorsque IR est sélectionné.)
- La configuration d'annulation de la pause de l'enregistrement est incorrecte (p. 114). (Lorsque IR est sélectionné.)

**NOT READY apparaît sur l'écran LCD lorsque :**

- Le programme destiné au montage de programme numérique n'a pas été défini.
- i.LINK est sélectionné mais aucun câble i.LINK (câble de liaison DV) n'est raccordé. (Lorsque i.LINK est sélectionné.)
- Le magnéto- scope raccordé n'est pas sous tension.

## Überspielen einzelner Szenen – Digitaler, programmgesteuerter Schnitt

---

Wenn sich der Videorecorder nicht über das i.LINK-Kabel steuern läßt  
Behalten Sie die i.LINK-Verbindung bei, und führen Sie Vorbereitung 2 (S. 116) erneut aus.

**In folgenden Fällen ist eine Aufnahme auf dem Videorecorder nicht möglich:**

- Es wurde keine Kassette eingelegt.
- Das Bandende ist erreicht.
- Die Überspielschutzlasche ist so eingestellt, daß der Schreibschutz aktiviert ist.
- Der IR SETUP-Code ist falsch (wenn IR ausgewählt ist).
- Zum Beenden der Aufnahmepause wurde die falsche Einstellung gewählt (S. 114) (wenn IR ausgewählt ist).

**In folgenden Fällen erscheint NOT READY auf dem LCD-Bildschirm:**

- Für den digitalen, programmgesteuerten Schnitt wurde kein Programm zusammengestellt.
- i.LINK wurde ausgewählt, aber es ist kein i.LINK-Kabel (DV-Verbindungskabel) angeschlossen (wenn i.LINK ausgewählt ist).
- Der angeschlossene Videorecorder ist nicht eingeschaltet.

## Utilisation avec un appareil vidéo analogique et un ordinateur - Fonction de conversion de signal

Vous pouvez convertir le signal d'entrée analogique en un signal numérique et l'émettre à partir de la prise DV IN/OUT de ce caméscope. Vous pouvez capturer des images et un son à partir d'un appareil vidéo analogique en raccordant la prise i.LINK (DV) d'un ordinateur au caméscope.

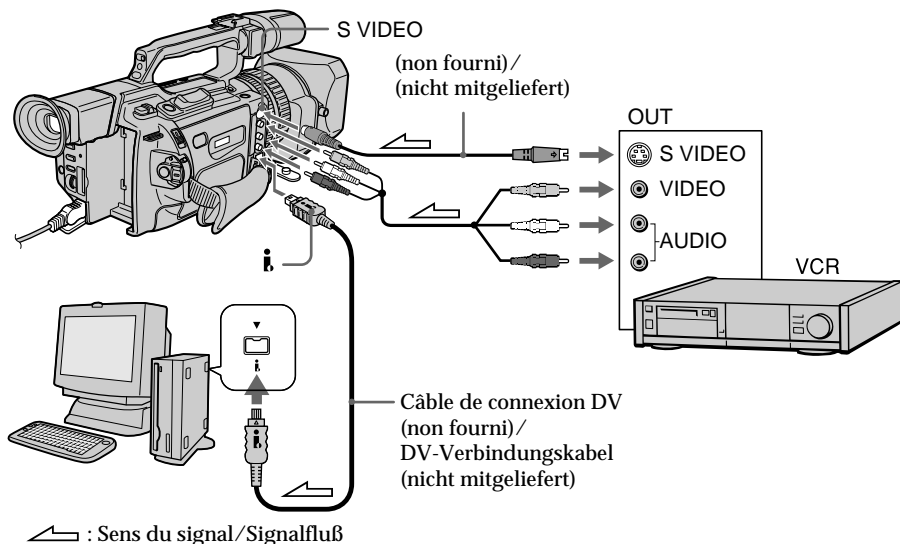

- (1) Réglez le commutateur POWER sur VCR.
  - (2) Appuyez sur MENU pour afficher le menu.
  - (3) Tournez la molette SEL/PUSH EXEC pour sélectionner , puis appuyez sur la molette.
  - (4) Tournez la molette SEL/PUSH EXEC pour sélectionner A/V → DV OUT, puis appuyez sur la molette.
  - (5) Tournez la molette SEL/PUSH EXEC pour sélectionner ON, puis appuyez sur la molette.
  - (6) Appuyez sur MENU pour quitter le menu.
  - (7) Commencez la lecture sur l'appareil vidéo analogique légèrement avant la position où commencer la capture des images.
  - (8) Commencez les procédures de capture sur l'ordinateur. Les procédures de capture varient en fonction de l'ordinateur et du logiciel utilisé.
- Pour plus de détails sur la capture d'images, reportez-vous aux manuels d'utilisation de l'ordinateur et du logiciel.

## Anschließen eines analogen Videogeräts und eines PCs - Signalkonvertierungsfunktion

Sie können analoge Eingangssignale in digitale Signale konvertieren und diese über die Buchse DV IN/OUT am Camcorder ausgeben. Wenn Sie einen PC mit i.LINK-Buchse (DV) an den Camcorder anschließen, können Sie Bild- und Tondaten von einem analogen Videogerät aufzeichnen und auf den PC überspielen.

- (1) Stellen Sie den Schalter POWER auf VCR.
- (2) Rufen Sie mit MENU das Menü auf.
- (3) Wählen Sie durch Drehen des Reglers SEL/PUSH EXEC die Option  aus, und drücken Sie auf den Regler.
- (4) Wählen Sie durch Drehen des Reglers SEL/PUSH EXEC die Option A/V → DV OUT aus, und drücken Sie auf den Regler.
- (5) Wählen Sie durch Drehen des Reglers SEL/PUSH EXEC die Option ON aus, und drücken Sie auf den Regler.
- (6) Blenden Sie die Menüanzeige mit MENU wieder aus.
- (7) Starten Sie die Wiedergabe am analogen Videogerät etwas vor der Stelle, ab der Sie die Bilder aufzeichnen wollen.
- (8) Starten Sie am PC das Aufzeichnen der Bilder. Das jeweilige Vorgehen hängt vom PC und der verwendeten Software ab. Einzelheiten hierzu finden Sie in der Bedienungsanleitung zum PC und der Software.

## Utilisation avec un appareil vidéo analogique et un ordinateur – Fonction de conversion de signal

---

Une fois les images et le son capturés Arrêtez les procédures de capture sur l'ordinateur et arrêtez la lecture sur l'appareil vidéo analogique.

### Remarques

- Lors du montage sur un ordinateur des images et du son capturés à partir de l'appareil vidéo analogique, vous devez installer un logiciel approprié pouvant échanger des signaux vidéo entre le caméscope et l'ordinateur.
- En fonction des signaux vidéo analogiques, l'ordinateur peut ne pas pouvoir émettre les images correctement lorsque vous convertissez les signaux vidéo analogiques en des signaux vidéo numériques via le caméscope. Selon l'appareil vidéo analogique utilisé, les images peuvent contenir des parasites ou des couleurs incorrectes.
- Le caméscope ne peut pas émettre le signal numérique lors de l'entrée d'un signal analogique qui inclut un signal de protection de droits d'auteur.

## Anschließen eines analogen Videogeräts und eines PCs – Signalkonvertierungsfunktion

---

Nach dem Aufzeichnen der Bild- und Tondaten  
Beenden Sie am PC das Aufzeichnen der Bilder, und stoppen Sie am analogen Videogerät die Wiedergabe.

### Hinweise

- Wenn Sie die von einem analogen Videogerät aufgezeichneten Bild- und Tondaten mit einem PC bearbeiten wollen, müssen Sie eine entsprechende Software installieren, mit der Sie Videosignale zwischen dem Camcorder und einem PC austauschen können.
- Je nach Qualität der analogen Videosignale kann der PC die Bilder möglicherweise nicht korrekt ausgeben, wenn Sie analoge Videosignale über den Camcorder in digitale Videosignale konvertieren. Je nach verwendetem analogen Videogerät sind die Bilder möglicherweise verrauscht oder weisen Farbfehler auf.
- Der Camcorder kann keine digitalen Signale ausgeben, wenn Sie analoge Signale mit Copyright-Schutzsignalen einspeisen.

# Enregistrement de programmes vidéo ou télévisés

## Utilisation du câble de liaison audio/vidéo

Vous pouvez enregistrer une cassette à partir d'un autre magnétope ou un programme télévisé à partir d'un téléviseur équipé de sorties vidéo/audio. Utilisez le caméscope comme un enregistreur.

- (1) Insérez une cassette vierge (ou une cassette à réenregistrer) dans le caméscope. Pour enregistrer une cassette à partir du magnétope, insérez une cassette enregistrée dans le magnétope.
- (2) Réglez le commutateur POWER sur VCR sur le caméscope.
- (3) Réglez DISPLAY dans **ETC** sur LCD dans les réglages de menu (p. 154).
- (4) Appuyez sur MENU pour quitter le menu.
- (5) Appuyez simultanément sur ● REC et sur le bouton se trouvant à droite de celui-ci sur le caméscope, puis appuyez immédiatement sur **II** sur le caméscope.
- (6) Appuyez sur ► sur le magnétope pour commencer la lecture si vous enregistrez une cassette d'un magnétope. Sélectionnez un programme télévisé si vous enregistrez à partir d'un téléviseur. L'image provenant du téléviseur ou du magnétope apparaît sur l'écran LCD ou dans le viseur.
- (7) Appuyez sur **II** sur le caméscope à l'endroit où commencer l'enregistrement.

# Aufnehmen von Videos oder Fernsehprogrammen

## Anschließen mit dem A/V-Verbindungskabel

Sie können eine Kassette von einem anderen Videorecorder überspielen oder eine Fernsehsendung von einem Fernsehgerät mit Audio-/Videoausgängen aufnehmen. Dabei verwenden Sie diesen Camcorder als Aufnahmegerät.

- (1) Legen Sie eine leere Kassette bzw. eine Kassette, die überspielt werden soll, in den Camcorder ein. Wenn Sie eine Kassette vom Videorecorder überspielen wollen, legen Sie eine bespielte Kassette in den Videorecorder ein.
- (2) Stellen Sie den Schalter POWER am Camcorder auf VCR.
- (3) Setzen Sie DISPLAY unter **ETC** in den Menüeinstellungen auf LCD (S. 154).
- (4) Blenden Sie die Menüanzeige mit MENU wieder aus.
- (5) Drücken Sie am Camcorder die Taste ● REC und gleichzeitig die Taste rechts daneben, und drücken Sie dann sofort die Taste **II** am Camcorder.
- (6) Starten Sie mit ► am Videorecorder die Wiedergabe, wenn Sie eine Kassette von einem Videorecorder überspielen. Wählen Sie ein Fernsehprogramm aus, wenn Sie eine Fernsehsendung aufnehmen wollen. Das Bild vom Fernsehgerät bzw. Videorecorder erscheint auf dem LCD-Bildschirm bzw. im Sucher.
- (7) Drücken Sie am Camcorder an der Stelle **II**, ab der Sie die Aufnahme starten wollen.

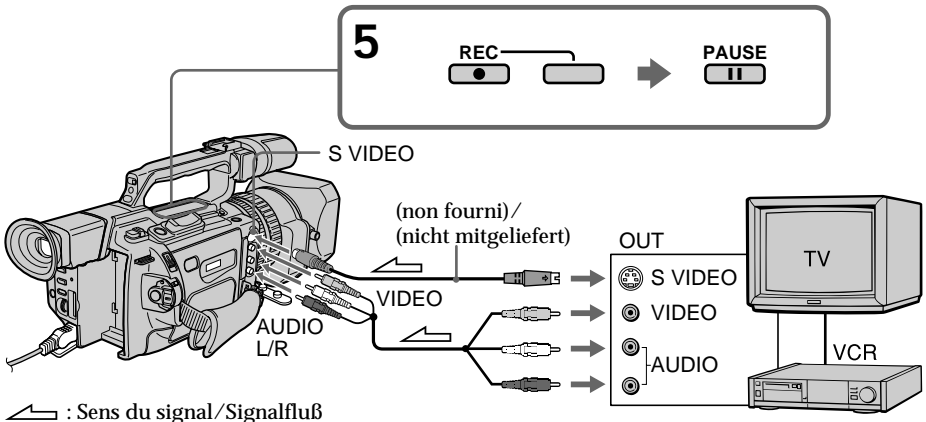



## Enregistrement de programmes vidéo ou télévisés

### Une fois l'enregistrement terminé

Appuyez sur ■ sur le caméscope et sur le magnéscope.

### Utilisation de la télécommande

A l'étape 5, appuyez simultanément sur ● REC et MARK, puis appuyez immédiatement sur ■■. A l'étape 7, appuyez sur ■■ à l'endroit où commencer l'enregistrement.

### Si le magnéscope est monophonique

Raccordez la fiche jaune du cordon de liaison audio/vidéo à la prise de sortie vidéo et la fiche blanche à la prise de sortie audio du magnéscope ou du téléviseur. Les prises rouges ne sont pas utilisées.

Reliez cette prise à celle du caméscope à l'aide du cordon S-vidéo (non fourni) pour obtenir des images de meilleure qualité.

Avec cette liaison, vous n'avez pas besoin de brancher la fiche jaune (vidéo) du cordon de liaison audio/vidéo.

Branchez le cordon S-vidéo (non fourni) sur les prises S-vidéo du caméscope et du magnéscope.

Cette liaison permet l'affichage d'images au format DV de meilleure qualité.

Si vous réalisez diverses lectures sur le magnéscope durant l'enregistrement L'image enregistrée peut être floue.

### A propos du mode de commande

Le caméscope fonctionne dans le mode de commande VTR 2. Les modes de commande 1, 2 et 3 sont utilisés pour distinguer votre caméscope des autres magnétoscopes Sony afin d'éviter des erreurs de commande à distance. Si vous utilisez un autre magnéscope Sony en mode de commande VTR 2, il est recommandé de changer le mode de commande ou de couvrir le capteur du magnéscope avec un papier noir.

### A propos du signal d'index

Le repère d'index est automatiquement marqué sur une bande lorsque vous commencez l'enregistrement. Si vous marquez le repère d'index à l'aide du bouton INDEX MARK durant l'enregistrement, "LINE" apparaît dans la colonne CH de l'écran INDEX SEARCH et le repère d'index est enregistré dans la mémoire de cassette.

## Aufnahmen von Videos oder Fernsehprogrammen

### Wenn die Aufnahme beendet ist

Drücken Sie am Camcorder und am Videorecorder ■.

### Verwenden der Fernbedienung

Drücken Sie in Schritt 5 die Tasten ● REC und MARK gleichzeitig, und drücken Sie dann sofort ■■. Und in Schritt 7 drücken Sie ■■ an der Stelle, ab der Sie die Aufnahme starten wollen.

### Wenn Ihr Videorecorder ein Monogerät ist

Verbinden Sie den gelben Stecker des A/V-Verbindungskabels mit der Videoausgangsbuchse und den weißen Stecker mit der Audioausgangsbuchse am Videorecorder oder Fernsehgerät. Die roten Stecker werden nicht benötigt.

### Anschließen des Camcorders über ein S-Videokabel (nicht mitgeliefert) für hohe Bildqualität

In diesem Fall brauchen Sie den gelben (Video-) Stecker des A/V-Verbindungskabels nicht anzuschließen.

Verbinden Sie ein S-Videokabel (nicht mitgeliefert) mit den S-Videobuchsen am Camcorder und am Videorecorder.

Mit dieser Verbindung erzielen Sie Bilder höherer Qualität im DV-Format.

### Wenn Sie während der Aufnahme verschiedene Wiedergabemodi am Videorecorder verwenden

In diesem Fall kann das aufgenommene Bild verschwommen sein.

### Hinweis zum Fernbedienungsmodus

Dieser Camcorder arbeitet im Fernbedienungsmodus VTR 2. Es gibt drei Fernbedienungsmodi (VTR 1, 2 und 3), anhand derer sich Ihr Camcorder von anderen Videogeräten von Sony unterscheiden läßt, so daß es nicht zu einer Fehlbedienung kommt. Wenn Sie ein anderes Videogerät von Sony benutzen, das ebenfalls mit dem Fernbedienungsmodus VTR 2 arbeitet, müssen Sie entweder den Fernbedienungsmodus ändern oder den Fernbedienungssensor des anderen Videogeräts mit schwarzem Papier abdecken.





### Hinweis zum Indexsignal

Beim Starten der Aufnahme wird automatisch ein Indexsignal auf dem Band gesetzt. Wenn Sie während der Aufnahme mit der Taste INDEX MARK ein Indexsignal setzen, erscheint "LINE" in der Spalte CH auf dem Bildschirm INDEX SEARCH, und das Indexsignal wird im Kassettenspeicher aufgezeichnet.

## Enregistrement de programmes vidéo ou télévisés

### Utilisation d'un câble i.LINK (câble de liaison DV)





Raccordez le câble i.LINK (câble de liaison DV) (non fourni) aux prises i.LINK DV IN/OUT et DV IN/OUT des appareils DV. La liaison numérique à numérique permet la transmission de signaux vidéo et audio sous forme numérique et assure un montage de haute qualité.

- (1) Introduisez une cassette vierge (ou une cassette à enregistrer) dans le caméscope, puis insérez la cassette enregistrée dans le magnéscope.
- (2) Réglez le commutateur POWER sur VCR sur le caméscope.
- (3) Réglez DISPLAY dans  sur LCD dans les réglages de menu (p. 154).
- (4) Appuyez sur MENU pour quitter le menu.
- (5) Appuyez simultanément sur  REC et sur le bouton se trouvant à droite de celui-ci sur le caméscope, puis appuyez immédiatement sur  sur le caméscope.
- (6) Appuyez sur  sur le magnéscope pour commencer la lecture. L'image à enregistrer apparaît sur l'écran LCD ou dans le viseur.
- (7) Appuyez sur  sur le caméscope à l'endroit où commencer l'enregistrement.

## Aufnahmen von Videos oder Fernsehprogrammen

### Verwenden eines i.LINK-Kabels (DV-Verbindungskabel)

Schließen Sie einfach ein i.LINK-Kabel (DV-Verbindungskabel) (nicht mitgeliefert) an  DV IN/OUT und an DV IN/OUT am DV-Gerät an. Bei einer Digital-digital-Verbindung werden Bild- und Tonsignale mit höchster Qualität digital überspielt.

- (1) Legen Sie eine leere Kassette bzw. eine Kassette, die überspielt werden kann, in den Camcorder und die bespielte Kassette in den Videorecorder ein.
- (2) Stellen Sie den Schalter POWER am Camcorder auf VCR.
- (3) Setzen Sie DISPLAY unter  in den Menüeinstellungen auf LCD (S. 154).
- (4) Blenden Sie die Menüanzeige mit MENU wieder aus.
- (5) Drücken Sie am Camcorder die Taste  REC und gleichzeitig die Taste rechts daneben, und drücken Sie dann sofort die Taste  am Camcorder.
- (6) Starten Sie mit  am Videorecorder die Wiedergabe. Das Bild, das aufgenommen werden soll, erscheint auf dem LCD-Bildschirm bzw. im Sucher.
- (7) Drücken Sie am Camcorder an der Stelle , ab der Sie die Aufnahme starten wollen.

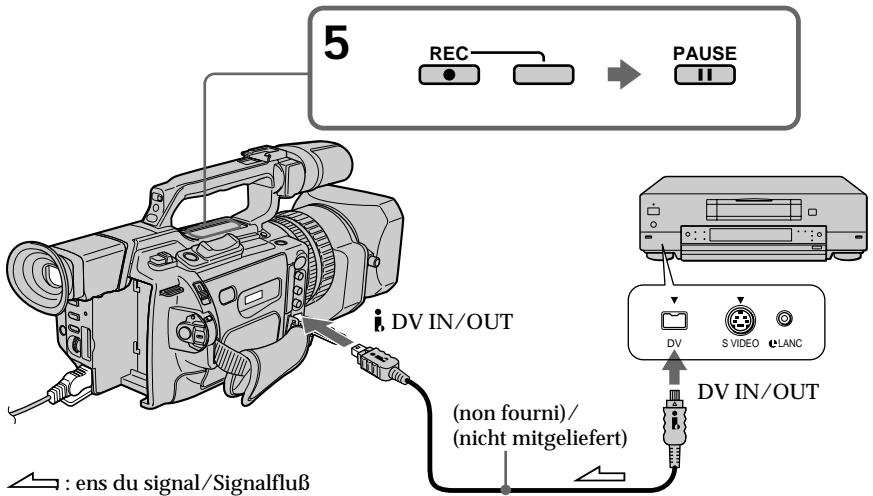

## Enregistrement de programmes vidéo ou télévisés

### Une fois l'enregistrement terminé

Appuyez sur ■ sur le caméscope et sur le magnétoSCOPE.

### Utilisation de la télécommande

A l'étape 5, appuyez simultanément sur ● REC et MARK, puis appuyez immédiatement sur ■■. A l'étape 7, appuyez sur ■■ à l'endroit où commencer l'enregistrement.

---

Vous ne pouvez raccorder qu'un magnétoSCOPE avec le câble i.LINK (câble de liaison DV).

### Lorsque vous copiez une image de format numérique

La couleur de l'affichage peut être inégale. Cependant, cela n'affecte pas l'image copiée.

### Si vous enregistrez une image en pause de lecture avec la prise i DV IN/OUT

L'image enregistrée ne sera pas détaillée et, lorsque vous la lirez sur le caméscope, il se peut que l'image vacille.

### Avant d'enregistrer

Appuyez sur DISPLAY et veillez à ce que l'indicateur DV IN apparaisse sur l'écran LCD ou dans le viseur. Cet indicateur peut apparaître sur les deux appareils.

### A propos du mode de commande

Le caméscope fonctionne dans le mode de commande VTR 2. Les modes de commande 1, 2 et 3 sont utilisés pour distinguer votre caméscope des autres magnétoSCOPES Sony afin d'éviter des erreurs de commande à distance. Si vous utilisez un autre magnétoSCOPE Sony en mode de commande VTR 2, il est recommandé de changer le mode de commande ou de couvrir le capteur du magnétoSCOPE avec un papier noir.

## Aufnahmen von Videos oder Fernsehprogrammen

### Wenn die Aufnahme beendet ist

Drücken Sie am Camcorder und am Videorecorder ■.

### Verwenden der Fernbedienung

Drücken Sie in Schritt 5 die Tasten ● REC und MARK gleichzeitig, und drücken Sie dann sofort ■■. Und in Schritt 7 drücken Sie ■■ an der Stelle, ab der Sie die Aufnahme starten wollen.

---

Wenn Sie ein i.LINK-Kabel (DV-Verbindungskabel) benutzen, können Sie nur einen einzigen Videorecorder anschließen.

Beim digitalen Überspielen eines Bildes Die Farben der Anzeige sind möglicherweise ungleichmäßig. Dies beeinträchtigt das überspielte Bild allerdings nicht.

### Wenn Sie ein Standbild in der Wiedergabepause über die Buchse i DV IN/OUT aufnehmen

Das aufgezeichnete Bild ist nicht ganz scharf. Und wenn Sie die Aufnahme mit dem Camcorder wiedergeben, kann das Bild zittern.

### Vor dem Aufnehmen

Drücken Sie DISPLAY, und achten Sie darauf, daß die Anzeige DV IN auf dem LCD-Bildschirm oder im Sucher erscheint. Die Anzeige DV IN wird möglicherweise an beiden Geräten angezeigt.

### Hinweis zum Fernbedienungsmodus

Dieser Camcorder arbeitet im Fernbedienungsmodus VTR 2. Es gibt drei Fernbedienungsmodi (VTR 1, 2 und 3), anhand derer sich Ihr Camcorder von anderen Videogeräten von Sony unterscheiden läßt, so daß es nicht zu einer Fehlbedienung kommt. Wenn Sie ein anderes Videogerät von Sony benutzen, das ebenfalls mit dem Fernbedienungsmodus VTR 2 arbeitet, müssen Sie entweder den Fernbedienungsmodus ändern oder den Fernbedienungs-Sensor des anderen Videogeräts mit schwarzem Papier abdecken.

## Insertion d'une scène d'un magnéscope - Montage par insertion

Vous pouvez insérer une nouvelle scène d'un magnéscope sur une cassette déjà enregistrée en spécifiant les points de début et de fin d'insertion. Utilisez la télécommande pour cette opération. Les raccords sont les mêmes qu'à la page 105 ou 126. Insérez dans le magnéscope la cassette contenant la scène à insérer.

## Überspielen einer Szene von einem Videorecorder - Zwischenschneiden

Sie können eine neue Szene von einem Videorecorder auf Ihr ursprünglich aufgenommenes Band überspielen, indem Sie den Start- und den Endpunkt für die neue Aufnahme angeben. Verwenden Sie für diese Funktion die Fernbedienung. Die Anschlüsse sind dieselben wie auf Seite 105 oder 126. Legen Sie die Kassette mit der Szene, die eingefügt werden soll, in den Videorecorder ein.

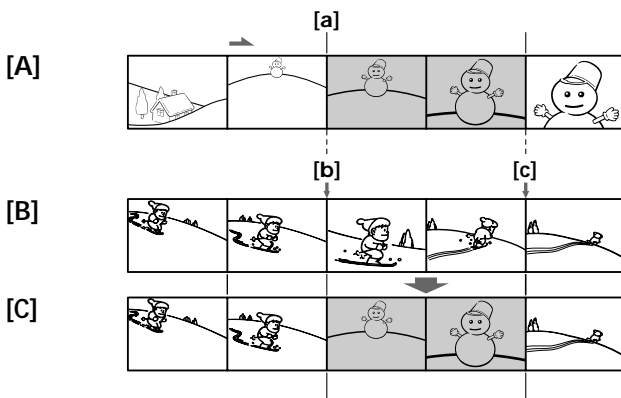

[A]: Cassette contenant la scène à insérer  
[B]: Cassette avant le montage  
[C]: Cassette après le montage

[A]: Band mit einzufügender Szene  
[B]: Band, das den Deckel werden soll  
[C]: Band nach dem Überspielen

## Insertion d'une scène d'un magnétoscope – Montage par insertion

- (1) Réglez le commutateur POWER sur VCR sur le caméscope.
- (2) Sur le magnétoscope, placez-vous juste avant le point de début d'insertion [a], puis appuyez sur **II** pour mettre le magnétoscope en mode de pause de lecture.
- (3) Sur le caméscope, repérez le point de fin d'insertion [c] en appuyant sur **◀◀** ou **▶▶**. Appuyez ensuite sur **II** pour mettre le caméscope en mode de pause de lecture.
- (4) Appuyez sur ZERO SET MEMORY sur la télécommande. L'indicateur ZERO SET MEMORY clignote et le point de fin d'insertion est mémorisé. Le compteur de bande indique "0:00:00". Si le compteur de bande n'apparaît pas, appuyez sur DISPLAY.
- (5) Sur le caméscope, repérez le point de début d'insertion [b] en appuyant sur **◀◀**, puis appuyez simultanément sur **● REC** et sur le bouton à droite de celui-ci, puis appuyez immédiatement sur **II** sur le caméscope.
- (6) Appuyez d'abord sur **II** sur le magnétoscope puis, après quelques secondes, appuyez sur **II** sur le caméscope pour commencer l'insertion de la nouvelle scène. L'insertion s'arrête automatiquement près du point zéro du compteur de bande. Le caméscope se remet automatiquement en mode de pause d'enregistrement.

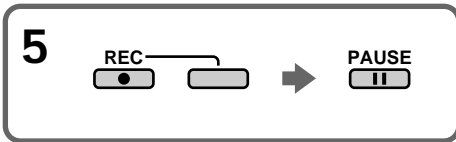
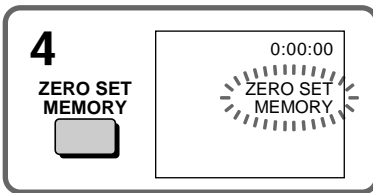

## Überspielen einer Szene von einem Videorecorder – Zwischenschneiden

- (1) Stellen Sie den Schalter POWER am Camcorder auf VCR.
- (2) Suchen Sie auf der Kassette im Videorecorder eine Stelle kurz vor dem Startpunkt der einzufügenden Szene [a], und schalten Sie den Videorecorder mit **II** in den Wiedergabepausemodus.
- (3) Suchen Sie auf der Kassette im Camcorder mit **◀◀** oder **▶▶** die Stelle, an der die eingefügte Szene enden soll [c], und schalten Sie den Camcorder mit **II** in den Wiedergabepausemodus.
- (4) Drücken Sie ZERO SET MEMORY auf der Fernbedienung. Die Anzeige ZERO SET MEMORY blinkt, und der Endpunkt der einzufügenden Szene wird gespeichert. Der Bandzähler zeigt den Wert "0:00:00". Wenn der Bandzähler nicht erscheint, drücken Sie DISPLAY.
- (5) Suchen Sie auf der Kassette im Camcorder mit **◀◀** die Stelle, an der die eingefügte Szene starten soll [b]. Drücken Sie anschließend am Camcorder die Taste **● REC** und gleichzeitig die Taste rechts daneben, und drücken Sie dann sofort die Taste **II**.
- (6) Drücken Sie zunächst **II** am Videorecorder und nach ein paar Sekunden **II** am Camcorder, wenn das Überspielen der neuen Szene gestartet werden soll. Das Zwischenschneiden stoppt automatisch ungefähr am Nullpunkt des Bandzählers. Der Camcorder wechselt automatisch in den Aufnahmepausemodus.

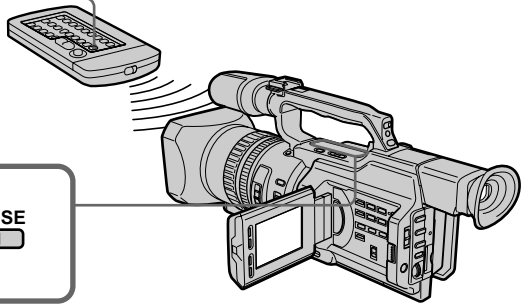

## Insertion d'une scène d'un magnétoscope – Montage par insertion

---

### Pour modifier le point de fin d'insertion

Appuyez à nouveau sur ZERO SET MEMORY sur la télécommande après l'étape 5 pour effacer l'indicateur ZERO SET MEMORY et recommencez à l'étape 3.

### Utilisation de la télécommande

A l'étape 5, appuyez simultanément sur ● REC et MARK, puis appuyez immédiatement sur ■. A l'étape 6, appuyez sur ■ à la scène à partir de laquelle commencer l'enregistrement.

---

### Remarque

L'image et le son enregistrés sur la partie située entre les points de début et de fin d'insertion seront effacés lors de l'insertion de la nouvelle scène.

**Si vous insérez des scènes sur une cassette enregistrée avec un autre caméscope (y compris un autre DCR-VX2000E)**

L'image et le son peuvent être déformés. Nous recommandons d'insérer des scènes sur une cassette enregistrée avec ce caméscope.

**Lors de la lecture de la scène insérée**

L'image et le son peuvent être déformés à la fin de la partie insérée. Il ne s'agit pas d'un dysfonctionnement.

L'image et le son aux points de début et de fin peuvent être déformés en mode LP.

**Pour insérer une scène sans définir le point de fin d'insertion**

Omettez les étapes 3 et 4. Appuyez sur ■ lorsque vous souhaitez arrêter l'insertion.

## Überspielen einer Szene von einem Videorecorder – Zwischenschneiden

---

### So ändern Sie den Endpunkt für das Zwischenschneiden

Drücken Sie nach Schritt 5 erneut ZERO SET MEMORY auf der Fernbedienung, so daß die Anzeige ZERO SET MEMORY ausgeblendet wird, und beginnen Sie nochmals ab Schritt 3.

### Verwenden der Fernbedienung

Drücken Sie in Schritt 5 die Tasten ● REC und MARK gleichzeitig, und drücken Sie dann sofort ■. Und in Schritt 6 drücken Sie ■ an der Stelle, ab der Sie die Aufnahme starten wollen.

---

### Hinweis

Bild und Ton auf dem Bandbereich zwischen dem Start- und Endpunkt der neuen Szene werden beim Überspielen der einzufügenden Szene gelöscht.

**Wenn Sie Szenen auf ein Band überspielen, das mit einem anderen Camcorder (einschließlich eines anderen DCR-VX2000E) aufgenommen wurde**

Bild und Ton können in diesem Fall verzerrt sein. Es empfiehlt sich, neue Szenen auf ein Band zu überspielen, das mit dem Camcorder aufgenommen wurde.

**Bei der Wiedergabe der neuen Szene**

Bild und Ton können am Ende der eingefügten Szene verzerrt sein. Dies ist keine Fehlfunktion.

Im LP-Modus können Bild und Ton am Start- und am Endpunkt verzerrt sein.

**So überspielen Sie eine Szene, ohne die Stelle festzulegen, an der die eingefügte Szene enden soll**

Lassen Sie Schritt 3 und 4 aus. Drücken Sie ■, wenn Sie das Zwischenschneiden stoppen möchten.

## Copie audio

Vous pouvez enregistrer un signal audio et l'ajouter au son original d'une cassette en raccordant un appareil audio ou un microphone. Si vous raccordez un appareil audio, vous pouvez ajouter un son à la cassette enregistrée en spécifiant les points de départ et de fin de l'insertion. Le son original n'est pas effacé. Vous pouvez également utiliser la télécommande pour cette opération.

### Raccordement du microphone à la prise MIC

MIC (PLUG IN POWER)

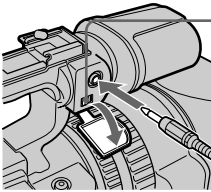

 : Sens du signal/  
Signalfluß

 Microphone (non fourni)/  
Mikrofon (nicht mitgeliefert)

Vous pouvez vérifier l'image sur le téléviseur en effectuant une connexion avec la prise vidéo. Vous ne pouvez pas écouter le son supplémentaire par le haut-parleur. Utilisez la prise du casque.

Sie können das Bild am Fernsehschirm anzeigen lassen, indem Sie eine Verbindung über die Videobuchse herstellen. In diesem Fall wird der zusätzliche Ton nicht über den Lautsprecher ausgegeben. Verwenden Sie die Kopfhörer.

## Nachvertonung

Sie können zusätzlich zum Originalton auf einem Band Ton aufzeichnen, wenn Sie ein Audiogerät oder ein Mikrofon anschließen. Wenn Sie ein Audiogerät anschließen, können Sie für die Tonaufnahmen auf ein bespieltes Band den Anfangs- und den Endpunkt festlegen. Der Originalton wird dabei nicht gelöscht. Dazu können Sie auch die Fernbedienung benutzen.

### Anschließen des Mikrofons über die Buchse MIC

## Copie audio

### Raccordement de l'appareil audio à la prise MIC

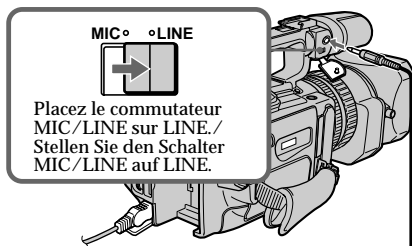

↙ : Sens du signal / Signalfluß

## Nachvertonung

### Anschließen des Audiogeräts über die Buchse MIC

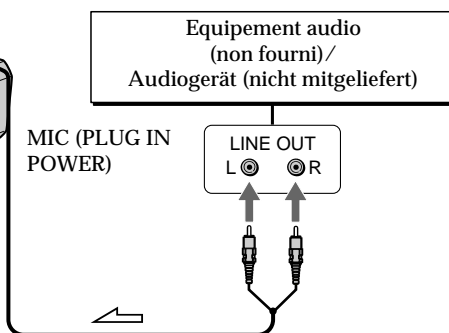

### Raccordement du microphone à la griffe porte-accessoires intelligente

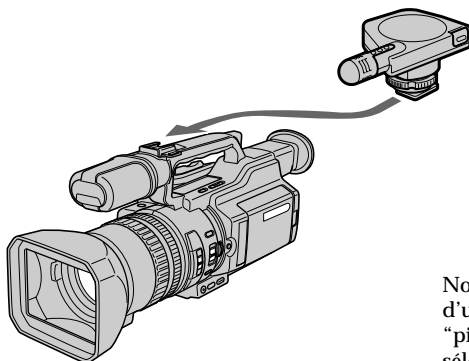

Microphone (non fourni) / Mikrofon (nicht mitgeliefert)

Nous vous recommandons d'utiliser le microphone de type "pistolet". Si le microphone peut sélectionner le type de microphone de zoom, choisissez la position "pistolet". / Es empfiehlt sich, ein Richtmikrofon zu verwenden. Wenn Sie als Mikrofon ein Zoom-Mikrofon auswählen können, stellen Sie die Position für ein Richtmikrofon ein.



## Copie audio

### Copie avec les prises AUDIO L/R

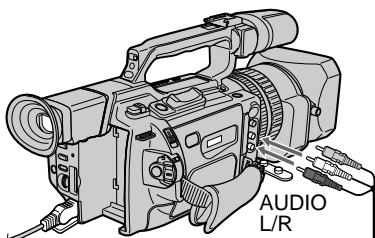

↗ : Sens du signal/Signalfluß

## Nachvertonung

### Nachvertönen über die Buchsen AUDIO L/R

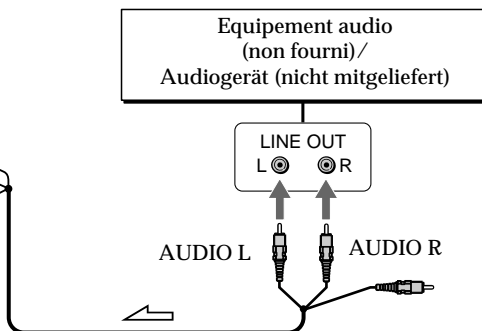

Ne branchez pas la prise vidéo (jaune)./  
Schließen Sie den Videostecker (gelb) nicht an.

### Copie avec le microphone fourni

Aucun raccordement n'est requis.

#### Remarques

- Lors de la copie avec le microphone intégré ou un microphone externe, vous pouvez vérifier l'image enregistrée sur l'écran LCD, dans le viseur ou sur l'écran de l'appareil raccordé via la prise VIDEO et écouter le son enregistré à l'aide d'un casque.
- Lors de la copie avec les prises AUDIO L/R, vous pouvez vérifier l'image enregistrée sur l'écran LCD ou dans le viseur et écouter le son enregistré à l'aide d'un casque.
- Vous pouvez écouter le son original et celui qui sera copié en utilisant un casque.
- Vous pouvez régler le nouveau son et le son original via AUDIO MIX dans les réglages de menu. Vous pouvez écouter le son à l'aide du casque durant la copie audio.

### Nachvertönen mit dem mitgelieferten Mikrofon

In diesem Fall sind keine Verbindungen erforderlich.

#### Hinweise

- Beim Nachvertönen mit dem eingebauten oder einem externen Mikrofon können Sie das aufgenommene Bild auf dem LCD-Bildschirm, im Sucher oder auf dem Bildschirm des an die Buchse VIDEO angeschlossenen Geräts und den aufgenommenen Ton über Kopfhörer kontrollieren.
- Beim Nachvertönen über die Buchsen AUDIO L/R können Sie das aufgenommene Bild auf dem LCD-Bildschirm oder im Sucher und den aufgenommenen Ton über Kopfhörer kontrollieren.
- Sie können den ursprünglichen und den zusätzlich aufgenommenen Ton über Kopfhörer kontrollieren.
- Sie können die Balance des zusätzlichen Tons und des Originaltons über AUDIO MIX in den Menüeinstellungen einstellen. Sie können den Ton während der Nachvertonung über Kopfhörer kontrollieren.

## Copie audio

### Ajout d'un son audio sur une cassette enregistrée

- (1) Insérez la cassette enregistrée dans le caméscope.
- (2) Réglez le commutateur POWER sur VCR sur le caméscope.
- (3) Repérez le point de début de l'enregistrement en appuyant sur ► sur la télécommande. Appuyez ensuite sur || à l'endroit où vous souhaitez commencer l'enregistrement pour mettre le caméscope en mode de pause de lecture.
- (4) Appuyez sur ● AUDIO DUB. L'indicateur ● || apparaît sur l'écran LCD ou dans le viseur.
- (5) Appuyez sur || et commencez la lecture audio à enregistrer en même temps. Le nouveau son est enregistré en stéréo 2 (ST2) durant la lecture.
- (6) Appuyez sur ■ à l'endroit où arrêter l'enregistrement.

## Nachvertonung

### Aufnahmen von Ton auf ein bespieltes Band

- (1) Legen Sie das bespielte Band in den Camcorder ein.
- (2) Stellen Sie den Schalter POWER am Camcorder auf VCR.
- (3) Suchen Sie die Stelle, ab der aufgenommen werden soll, indem Sie ► drücken. Schalten Sie dann an der Stelle, an der die Aufnahme starten soll, den Camcorder mit || in den Wiedergabepausemodus.
- (4) Drücken Sie ● AUDIO DUB. Die grüne Anzeige ● || erscheint auf dem LCD-Bildschirm oder im Sucher.
- (5) Drücken Sie ||, und starten Sie gleichzeitig die Wiedergabe der aufzunehmenden Tonquelle. Der zusätzliche Ton wird während der Wiedergabe auf Stereospur 2 (ST2) aufgezeichnet.
- (6) Drücken Sie an der Stelle ■, an der Sie die Tonaufnahme stoppen wollen.

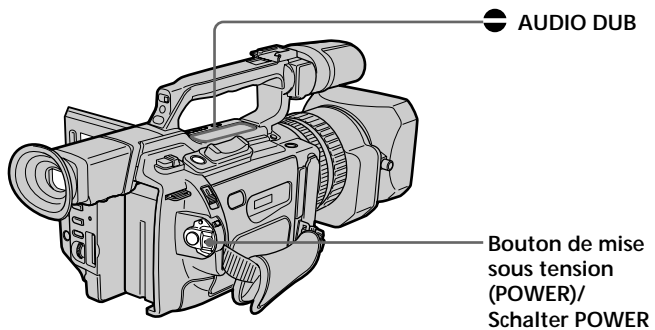

## Copie audio

### Contrôle du nouveau son enregistré

#### Pour lire le son

Réglez l'équilibre entre le son original (ST1) et le nouveau son (ST2) en sélectionnant AUDIO MIX dans les réglages de menu (p. 154).

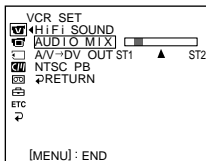

Cinq minutes après le débranchement de la source d'alimentation ou le retrait de la batterie rechargeable, le réglage AUDIO MIX revient au son original (ST1) seul. Le réglage par défaut est le son original seul.

#### Remarques

- Un nouveau son ne peut pas être enregistré sur une cassette déjà enregistrée en mode 16-bits (p. 159).
- Un nouveau son ne peut pas être enregistré sur une cassette déjà enregistrée en mode LP.
- Vous ne pouvez pas ajouter de signal audio avec la prise **i** DV IN/OUT.

#### Lorsque vous effectuez toutes les connexions

L'ordre de priorité de l'entrée audio à enregistrer est le suivant.

- Prise MIC (PLUG IN POWER)
- Griffe porte-accessoires intelligente
- Prises AUDIO L/R
- Microphone intégré

#### Si un câble i.LINK (câble de liaison DV) (non fourni) est raccordé au caméscope

Vous ne pouvez pas ajouter de son à une cassette enregistrée.

## Nachvertonung

### Überprüfen des neu aufgezeichneten Tons

#### So lassen Sie den Ton wiedergeben

Stellen Sie die Balance zwischen dem Originalton (ST1) und dem zusätzlichen Ton (ST2) ein, indem Sie in den Menüeinstellungen AUDIO MIX auswählen (S. 154).

Es dauert 5 Minuten, nachdem Sie das Gerät von der Stromquelle getrennt oder den Akku abgenommen haben, bis AUDIO MIX automatisch wieder nur zum Originalton (ST1) wechselt. Standardmäßig ist nur die Wiedergabe des Originaltons eingestellt.

#### Hinweise

- Auf einem bereits im 16-Bit-Modus bespielten Band kann kein zusätzlicher Ton aufgezeichnet werden (S. 165).
- Auf einem im LP-Modus bespielten Band kann kein zusätzlicher Ton aufgezeichnet werden.
- Über die Buchse **i** DV IN/OUT können Sie keinen zusätzlichen Ton aufnehmen.

#### Wenn Sie alle Anschlüsse vornehmen

Für die Aufnahme werden die eingespeisten Audiosignale in folgender Reihenfolge verwendet:

- Buchse MIC (PLUG IN POWER)
- Intelligenter Zubehörschuh
- Buchsen AUDIO L/R
- Eingebautes Mikrofon

#### Wenn Sie ein i.LINK-Kabel (DV-

Verbindungskabel) (nicht mitgeliefert) an den Camcorder angeschlossen haben  
In diesem Fall können Sie eine bespielte Kassette nicht nachvertonen.

## Copie audio

---

Si l'onglet de protection en écriture est en position verrouillée

Vous ne pouvez pas enregistrer sur la cassette. Faites glisser l'onglet pour lever la protection.

**Il est recommandé d'ajouter un nouveau son sur une cassette enregistrée avec votre propre caméscope.**

Si vous ajoutez un nouveau son sur une cassette enregistrée avec un autre caméscope (DCR-VX2000E compris), la qualité sonore risque de se dégrader.

**Pour ajouter un nouveau son avec plus de précision**

Appuyez sur ZERO SET MEMORY sur la télécommande à l'endroit où arrêter l'enregistrement ultérieurement en mode de lecture. Suivez ensuite la procédure à partir de l'étape 3. L'enregistrement s'arrête automatiquement à l'endroit où vous aviez appuyé sur ZERO SET MEMORY.

**Sur les portions vierges**

Vous ne pouvez pas ajouter de son.

**Vous pouvez effectuer les réglages du niveau d'enregistrement manuellement à l'aide de l'affichage du réglage du niveau d'enregistrement dans les cas suivants :**

- Copie avec un microphone ou équipement audio externe en option via la prise MIC
- Copie avec un microphone externe en option installé sur la griffe porte-accessoires intelligente
- Copie avec le microphone interne

## Nachvertonung

---

Wenn Sie die Überspielschutzlasche der Kassette in die Überspielschutzposition stellen

In diesem Fall ist eine Aufnahme auf die Kassette nicht möglich. Verschieben Sie die Überspielschutzlasche, um den Überspielschutz aufzuheben.

**Es empfiehlt sich, zusätzlichen Ton auf ein Band zu überspielen, das mit diesem Camcorder aufgenommen wurde**

Wenn Sie zusätzlichen Ton auf ein Band aufnehmen, das mit einem anderen Camcorder bespielt wurde (einschließlich dem DCR-VX2000E), verschlechtert sich möglicherweise die Tonqualität.

**So können Sie präziser nachvertonen**

Drücken Sie während der Wiedergabe an der Stelle, an der die Nachvertonung enden soll, ZERO SET MEMORY auf der Fernbedienung. Gehen Sie dann wie ab Schritt 3 erläutert vor. Die Aufnahme stoppt automatisch an der Stelle, an der Sie ZERO SET MEMORY gedrückt haben.

**An unbespielten Bandteilen**

An diesen Stellen können Sie keinen zusätzlichen Ton aufnehmen.

**Sie können den Aufnahmepegel mit der Einstellanzeige für den Aufnahmepegel in folgenden Fällen manuell einstellen:**

- Nachvertonung über die Buchse MIC mit einem gesondert erhältlichen, externen Mikrofon oder einem Audiogerät
- Nachvertonung mit einem gesondert erhältlichen, externen Mikrofon am intelligenten Zubehörschuh
- Nachvertonung mit dem internen Mikrofon

## Incrustation d'un titre

---

CM  
only

Si vous utilisez une bande avec mémoire de cassette, vous pouvez incruster un titre durant ou après l'enregistrement. Lors de la lecture de la bande, le titre est affiché pendant cinq secondes à partir du point d'incrustation.

Vous avez le choix entre huit titres prédéfinis et deux titres personnalisés (p. 147).



## Einblenden von Titeln

---

CM  
only

Bei einer Kassette mit Kassettenspeicher können Sie den Titel während oder nach der Aufnahme einblenden. Bei der Wiedergabe der Kassette wird der Titel ab der Stelle, an der Sie ihn einblenden, fünf Sekunden lang angezeigt.

Sie können einen von acht vordefinierten und zwei selbst erstellten Titeln auswählen (S. 147).

Vous pouvez également sélectionner la couleur, la taille et la position des titres./

Sie können auch Farbe, Größe und Position der Titel auswählen.

## Incrustation d'un titre

---

- (1) En mode de veille, d'enregistrement, de lecture ou de pause de lecture, appuyez sur TITLE pour afficher le menu des titres.
- (2) Tournez la molette SEL/PUSH EXEC pour sélectionner , puis appuyez sur la molette.
- (3) Tournez la molette SEL/PUSH EXEC pour sélectionner le titre souhaité, puis appuyez sur la molette. Le titre clignote.
- (4) Modifiez la couleur, la taille ou la position, si besoin est.
  - ① Tournez la molette SEL/PUSH EXEC pour sélectionner COLOUR, SIZE ou POSITION, puis appuyez sur la molette. Le paramètre apparaît.
  - ② Tournez la molette SEL/PUSH EXEC pour sélectionner le paramètre souhaité, puis appuyez sur la molette.
  - ③ Répétez les étapes 1 et 2 pour obtenir la présentation de titre souhaitée.
- (5) Appuyez à nouveau sur la molette SEL/PUSH EXEC pour terminer l'opération.

En mode d'enregistrement, de lecture ou de pause de lecture :

L'indicateur "TITLE SAVE" apparaît sur l'écran pendant cinq secondes et le titre est défini.

En mode de veille :

L'indicateur "TITLE" apparaît. Lorsque vous appuyez sur START/STOP pour commencer l'enregistrement, "TITLE SAVE" apparaît sur l'écran pendant cinq secondes et le titre est défini.

## Einblenden von Titeln

---

- (1) Lassen Sie mit der Taste TITLE im Bereitschafts-, Aufnahme-, Wiedergabe- oder Wiedergabepausemodus das Titelmü anzeigen.
- (2) Wählen Sie durch Drehen des Reglers SEL/PUSH EXEC die Option  aus, und drücken Sie auf den Regler.
- (3) Wählen Sie durch Drehen des Reglers SEL/PUSH EXEC den gewünschten Titel aus, und drücken Sie auf den Regler. Der Titel blinkt.
- (4) Ändern Sie gegebenenfalls die Farbe, Größe oder Position des Titels.
  - ① Wählen Sie durch Drehen des Reglers SEL/PUSH EXEC die Option COLOUR, SIZE oder POSITION aus, und drücken Sie auf den Regler. Die Option erscheint.
  - ② Wählen Sie durch Drehen des Reglers SEL/PUSH EXEC die gewünschte Einstellung aus, und drücken Sie auf den Regler.
  - ③ Gehen Sie wie in Schritt 1 und 2 erläutert vor, bis der Titel wie gewünscht definiert ist.
- (5) Drücken Sie zum Abschließen des Einstellvorgangs nochmals auf den Regler SEL/PUSH EXEC. Im Wiedergabe-, Wiedergabepause- oder Aufnahmemodus: Die Anzeige "TITLE SAVE" erscheint fünf Sekunden lang auf dem Bildschirm, und der Titel wird gespeichert. Im Bereitschaftsmodus: Die Anzeige "TITLE" erscheint. Wenn Sie zum Starten der Aufnahme START/STOP drücken, erscheint fünf Sekunden lang "TITLE SAVE" auf dem Bildschirm, und der Titel wird gespeichert.

## Incrustation d'un titre

## Einblenden von Titeln

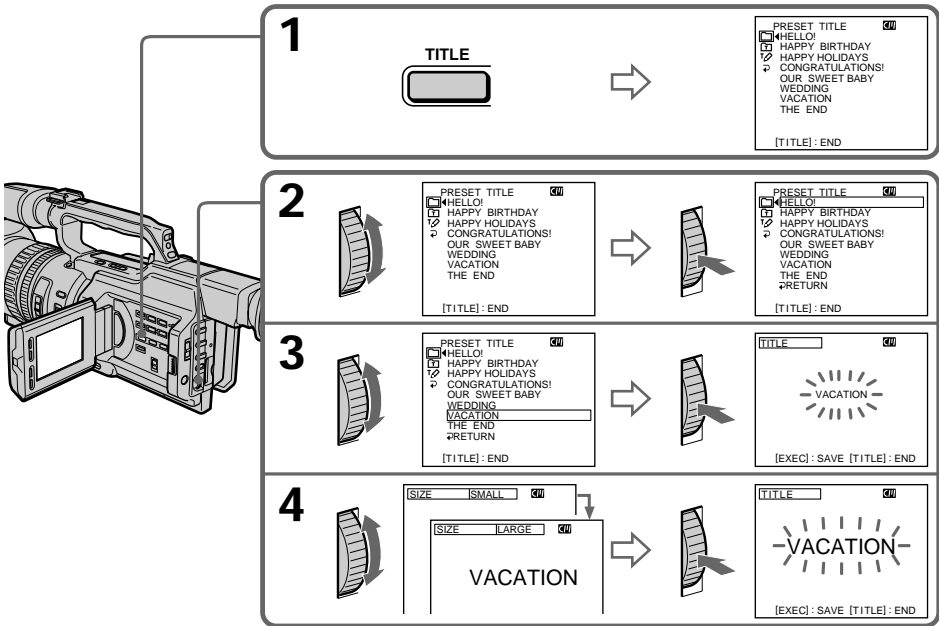

**Si l'onglet de protection en écriture est en position verrouillée**

Vous ne pouvez pas incruster ou effacer un titre. Faites glisser l'onglet pour lever la protection.

**Pour utiliser un titre personnalisé**

Pour personnaliser un titre, sélectionnez  à l'étape 2.

**Si la cassette contient une partie vierge**

Vous ne pouvez pas incruster de titre sur cette partie.

**Si la cassette contient une partie vierge entre des scènes enregistrées**

Il se peut que le titre ne s'affiche pas correctement.

**Wenn Sie die Überspielschutzlasche in die Überspielschutzposition stellen**

Sie können keinen Titel einblenden oder löschen. Verschieben Sie die Überspielschutzlasche, um den Überspielschutz aufzuheben.

**So verwenden Sie einen eigenen Titel**

Wenn Sie einen eigenen Titel verwenden wollen, wählen Sie in Schritt 2 die Option .

**Wenn das Band einen unbespielten Bandteil enthält**

In diesem Bereich können Sie keinen Titel einblenden.

**Wenn das Band zwischen zwei Aufnahmen einen unbespielten Bandteil enthält**

Der Titel wird möglicherweise nicht korrekt angezeigt.

## Incrustation d'un titre

### Titres incrustés avec le caméscope

- Ces titres ne sont affichés que par les appareils vidéo DV <sup>Mini</sup>**DV** dotés d'une fonction de titrage.
- Sur d'autres appareils vidéo, l'endroit où le titre est incrusté peut être interprété comme un signal d'index lors de la recherche.

### Pour ne pas afficher les titres

Réglez TITLE DSPL sur OFF dans les réglages de menu (p. 154).

### Réglage du titre

- La couleur du titre change comme suit :  
WHITE (blanc) ↔ YELLOW (jaune) ↔ VIOLET ↔ RED (rouge) ↔ CYAN ↔ GREEN (vert) ↔ BLUE (bleu)
- La taille du titre change comme suit :  
SMALL (petit) ↔ LARGE (grand)  
Vous ne pouvez pas entrer plus de 12 caractères si vous choisissez LARGE.
- Si vous choisissez "SMALL", 9 emplacements sont possibles pour le titre.  
Si vous choisissez "LARGE", 8 emplacements sont possibles.

### Si le repère "~~Full~~ FULL" apparaît

La mémoire de cassette est saturée. Si vous effacez le titre, les données d'index, les données de date, les données de photo ou le titre de cassette de la cassette, vous pourrez incruster un titre.

## Einblenden von Titeln

### Die mit dem Camcorder eingeblendeten Titel

- Die Titel werden nur bei DV-Videogeräten (Format <sup>Mini</sup>**DV**) mit der Index-Titelfunktion angezeigt.
- Die Stelle, an der Sie den Titel eingeblendet haben, wird möglicherweise als Indexsignal erkannt, wenn Sie mit einem anderen Videogerät eine Aufnahme suchen.

### Wenn keine Titel angezeigt werden sollen

Setzen Sie TITLE DSPL in den Menüeinstellungen auf OFF (S. 154).

### TitelEinstellung

- Die Titelfarben wechseln folgendermaßen:  
WHITE (weiß) ↔ YELLOW (gelb) ↔ VIOLET (violett) ↔ RED (rot) ↔ CYAN (cyan) ↔ GREEN (grün) ↔ BLUE (blau)
- Die Titelgrößen wechseln folgendermaßen:  
SMALL (klein) ↔ LARGE (groß)  
Bei der Größe LARGE können Sie maximal 12 Zeichen eingeben.
- Wenn Sie die Titelgröße "SMALL" (klein) auswählen, stehen neun Titelpositionen zur Auswahl. Wenn Sie die Titelgröße "LARGE" (groß) auswählen, stehen acht Titelpositionen zur Auswahl.

### Wenn die Anzeige "~~Full~~ FULL" erscheint

Der Kassettenspeicher ist voll. Wenn Sie andere Titel, Indexdaten, Datumsdaten, Fotodaten oder Kassettennamen auf der Kassette löschen, können Sie einen neuen Titel einblenden.



## Incrustation d'un titre

### Effacement d'un titre

- (1) Réglez le commutateur POWER sur CAMERA ou VCR.
- (2) Appuyez sur MENU pour afficher le menu.
- (3) Tournez la molette SEL/PUSH EXEC pour sélectionner , puis appuyez sur la molette.
- (4) Tournez la molette SEL/PUSH EXEC pour sélectionner TITLEERASE, puis appuyez sur la molette.  
L'écran de suppression de titre apparaît.
- (5) Tournez la molette SEL/PUSH EXEC pour sélectionner le titre à effacer, puis appuyez sur la molette.  
L'indicateur "ERASE OK ?" apparaît.
- (6) Veillez à ce que le titre soit bien celui à effacer, tournez la molette SEL/PUSH EXEC pour sélectionner OK, puis appuyez sur la molette.  
"OK" se transforme en "EXECUTE".
- (7) Appuyez sur la molette SEL/PUSH EXEC.  
"ERASING" clignote pendant environ deux secondes et "COMPLETE" apparaît une fois le titre effacé.

## Einblenden von Titeln

### Löschen von Titeln

- (1) Stellen Sie den Schalter POWER auf VCR oder CAMERA.
- (2) Rufen Sie mit MENU das Menü auf.
- (3) Wählen Sie durch Drehen des Reglers SEL/PUSH EXEC die Option  aus, und drücken Sie auf den Regler.
- (4) Wählen Sie durch Drehen des Reglers SEL/PUSH EXEC die Option TITLEERASE aus, und drücken Sie auf den Regler. Die Anzeige zum Löschen von Titeln erscheint.
- (5) Wählen Sie durch Drehen des Reglers SEL/PUSH EXEC den zu löschenden Titel aus, und drücken Sie auf den Regler. Die Anzeige "ERASE OK ?" erscheint.
- (6) Vergewissern Sie sich nochmals, daß Sie den zu löschenden Titel ausgewählt haben. Drehen Sie den Regler SEL/PUSH EXEC, um OK auszuwählen, und drücken Sie auf den Regler. Statt "OK" wird nun "EXECUTE" angezeigt.
- (7) Drücken Sie auf den Regler SEL/PUSH EXEC.  
"ERASING" blinkt etwa zwei Sekunden lang, und "COMPLETE" erscheint, wenn der Titel gelöscht ist.

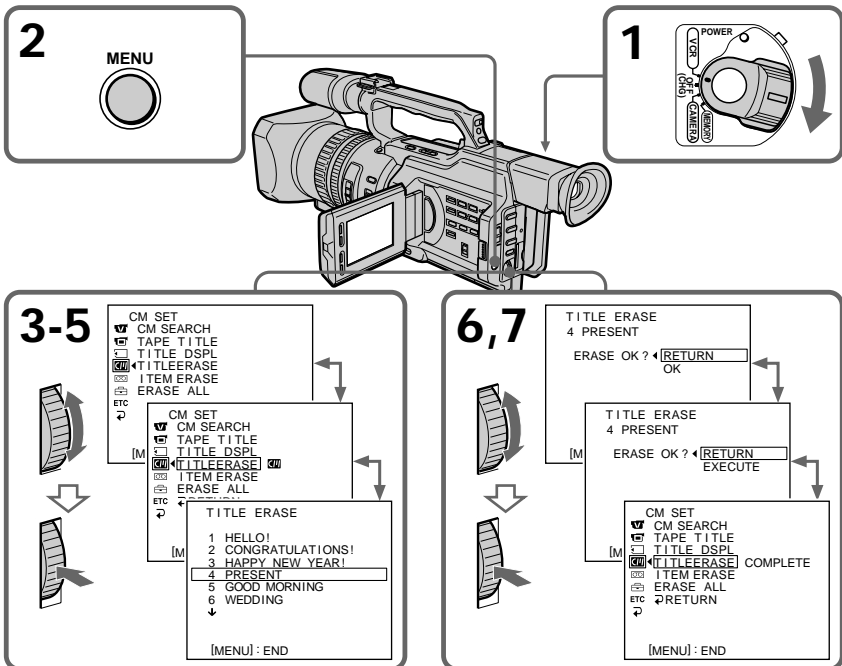

## **Incrustation d'un titre**

---

### **Pour annuler l'effacement**

Sélectionnez RETURN à l'étape 6 ou 7, puis appuyez sur la molette SEL/PUSH EXEC.

### **Pour effacer tous les titres**

Voir la section "Effacement des données de la mémoire de cassette", page 151.

## **Einblenden von Titeln**

---

### **So brechen Sie das Löschen ab**

Wählen Sie in Schritt 6 oder 7 RETURN, und drücken Sie auf den Regler SEL/PUSH EXEC.

### **So löschen Sie alle Titel**

Näheres dazu finden Sie unter "Löschen der Kassettenspeicherdaten" auf Seite 151.

# Création de titres personnalisés

# Erstellen eigener Titel

CM only

Vous pouvez créer deux titres qui seront mémorisés dans la mémoire de cassette. Chaque titre peut compter jusqu'à 20 caractères.

CM only

Sie können maximal zwei Titel definieren und in den Kassettenspeicher stellen. Jeder Titel kann aus bis zu 20 Zeichen bestehen.

- (1) En mode de veille, de lecture ou de pause de lecture, appuyez sur TITLE.
- (2) Tournez la molette SEL/PUSH EXEC pour sélectionner  $\text{1/}$ , puis appuyez sur la molette.
- (3) Tournez la molette SEL/PUSH EXEC pour sélectionner CUSTOM1 SET ou CUSTOM2 SET, puis appuyez sur la molette.
- (4) Tournez la molette SEL/PUSH EXEC pour sélectionner la colonne du caractère souhaité, puis appuyez sur la molette.
- (5) Tournez la molette SEL/PUSH EXEC pour sélectionner le caractère souhaité, puis appuyez sur la molette.
- (6) Répétez les étapes 4 et 5 jusqu'à ce que vous ayez sélectionné tous les caractères et saisi le titre.
- (7) Une fois l'opération terminée, tournez la molette SEL/PUSH EXEC pour sélectionner [SET], puis appuyez sur la molette. Le titre est mémorisé.
- (8) Appuyez sur TITLE pour faire disparaître le menu de titres.

- (1) Drücken Sie TITLE im Bereitschafts-, Wiedergabe- oder Wiedergabepausemodus.
- (2) Wählen Sie durch Drehen des Reglers SEL/PUSH EXEC die Option  $\text{1/}$  aus, und drücken Sie auf den Regler.
- (3) Wählen Sie durch Drehen des Reglers SEL/PUSH EXEC die Option CUSTOM1 SET oder CUSTOM2 SET aus, und drücken Sie auf den Regler.
- (4) Wählen Sie durch Drehen des Reglers SEL/PUSH EXEC die Spalte mit dem gewünschten Zeichen aus, und drücken Sie auf den Regler.
- (5) Wählen Sie durch Drehen des Reglers SEL/PUSH EXEC das gewünschte Zeichen aus, und drücken Sie auf den Regler.
- (6) Wählen Sie wie in Schritt 4 und 5 erläutert alle Zeichen aus, und geben Sie so den ganzen Titel ein.
- (7) Wenn Sie mit dem Erstellen eigener Titel fertig sind, wählen Sie durch Drehen des Reglers SEL/PUSH EXEC die Option [SET] aus und drücken auf den Regler. Der Titel wird gespeichert.
- (8) Blenden Sie die Titelmänüanzeige mit TITLE aus.

Montage / Bearbeiten von Aufnahmen

**1**

TITLE

PRESET TITLE CM  
 1/ HELLO  
 2/ HAPPY BIRTHDAY  
 3/ HAPPY HOLIDAYS  
 4/ CONGRATULATIONS!  
 5/ OUR SWEET BABY  
 6/ WEDDING  
 7/ VACATION  
 8/ THE END  
 [TITLE]: END

**2**

TITLE SET CM  
 CUSTOM1 SET  
 1/ CUSTOM2 SET  
 2/ RETURN  
 [TITLE]: END

**3**

TITLE SET CM  
 CUSTOM1 SET  
 1/ CUSTOM2 SET  
 2/ RETURN  
 [TITLE]: END

**4-6**

**1**

TITLE SET CM  
 ABCDE 12345  
 FGHIJ 67890  
 KLMNO . / -  
 [PORST] [ + ]  
 UVWXY [SET]  
 Z& ?!  
 [TITLE]: END

**2**

TITLE SET CM  
 ABCDE 12345  
 FGHIJ 67890  
 KLMNO . / -  
 [PORST] [ + ]  
 UVWXY [SET]  
 Z& ?!  
 [TITLE]: END

**3**

TITLE SET CM  
 ABCDE 12345  
 FGHIJ 67890  
 KLMNO . / -  
 [PORST] [ + ]  
 UVWXY [SET]  
 Z& ?!  
 [TITLE]: END

**4**

TITLE SET CM  
 S\_\_\_\_\_  
 ABCDE 12345  
 FGHIJ 67890  
 KLMNO . / -  
 [PORST] [ + ]  
 UVWXY [SET]  
 Z& ?!  
 [TITLE]: END

## Création de titres personnalisés

---

### Pour modifier un titre mémorisé

A l'étape 3, sélectionnez CUSTOM1 SET ou CUSTOM2 SET, selon le titre à modifier, puis appuyez sur la molette SEL/PUSH EXEC. Tournez la molette SEL/PUSH EXEC pour sélectionner [←], puis appuyez sur la molette pour supprimer le titre. Le dernier caractère est effacé. Entrez le nouveau titre.

---

**Si vous mettez plus de 5 minutes pour saisir les caractères en mode de veille alors que le caméscope contient une cassette, l'alimentation sera automatiquement coupée.**

Les caractères que vous avez saisis seront mémorisés. Réglez le commutateur POWER sur OFF (CHG), puis suivez la procédure à partir de l'étape 7.

Il est conseillé d'activer le mode de lecture ou de pause de lecture ou de retirer la cassette pour que le caméscope ne se mette pas automatiquement hors tension pendant la saisie des caractères du titre.

### Pour effacer un caractère

Tournez la molette SEL/PUSH EXEC pour sélectionner [←], puis appuyez sur la molette. Le dernier caractère est effacé.

### Pour entrer un espace

Sélectionnez [ Z& ? ! ], puis sélectionnez la partie vierge.

## Erstellen eigener Titel

---

### So ändern Sie einen gespeicherten Titel

Wählen Sie in Schritt 3 die Option CUSTOM1 SET oder CUSTOM2 SET, je nachdem, welcher Titel geändert werden soll, und drücken Sie auf den Regler SEL/PUSH EXEC. Wählen Sie durch Drehen des Reglers SEL/PUSH EXEC die Option [←] aus, und löschen Sie dann den Titel, indem Sie auf den Regler drücken. Das letzte Zeichen wird gelöscht. Geben Sie einen neuen Titel wie gewünscht ein.

---

**Wenn sich eine Kassette im Camcorder befindet und Sie im Bereitschaftsmodus zum Eingeben von Zeichen fünf Minuten oder länger brauchen, schaltet sich das Gerät automatisch aus.**

Die eingegebenen Zeichen bleiben gespeichert. Stellen Sie den Schalter POWER kurz auf OFF (CHG), und gehen Sie dann erneut wie ab Schritt 7 erläutert vor.

Es empfiehlt sich, in den Wiedergabe- oder Wiedergabepausemodus zu schalten oder die Kassette herauszunehmen, so daß sich der Camcorder nicht automatisch ausschaltet, solange Sie Zeichen für den Titel eingeben.

### So löschen Sie ein Zeichen

Drehen Sie zum Auswählen von [←] den Regler SEL/PUSH EXEC, und drücken Sie dann auf den Regler. Das letzte Zeichen wird gelöscht.

### So geben Sie ein Leerzeichen ein

Wählen Sie [ Z& ? ! ], und wählen Sie den leeren Bereich aus.

# Titrage d'une cassette

CM only

Si vous utilisez une bande avec mémoire de cassette, vous pouvez identifier une cassette. L'identification peut comprendre un maximum de 10 caractères et elle est stockée dans la mémoire de la cassette. Lorsque vous insérez la cassette identifiée et que vous réglez le commutateur POWER sur VCR, CAMERA ou MEMORY, l'identification s'affiche pendant environ cinq secondes.

- (1) Insérez la cassette à titrer.
- (2) Réglez le commutateur POWER sur CAMERA ou VCR.
- (3) Appuyez sur MENU pour afficher le menu.
- (4) Tournez la molette SEL/PUSH EXEC pour sélectionner [CM], puis appuyez sur la molette.
- (5) Tournez la molette SEL/PUSH EXEC pour sélectionner TAPE TITLE, puis appuyez sur la molette. L'affichage de titre de bande apparaît.
- (6) Tournez la molette SEL/PUSH EXEC pour sélectionner la colonne du caractère souhaité, puis appuyez sur la molette.
- (7) Tournez la molette SEL/PUSH EXEC pour sélectionner le caractère souhaité, puis appuyez sur la molette.
- (8) Répétez les étapes 6 et 7 jusqu'à ce que vous ayez saisi tout le titre.
- (9) Tournez la molette SEL/PUSH EXEC pour sélectionner [SET], puis appuyez sur la molette. Le titre de la cassette est mémorisé.

# Benennen von Kassetten

CM only

Für eine Kasette mit Kassettenspeicher können Sie einen Namen eingeben. Der Name kann aus bis zu 10 Zeichen bestehen und wird im Kassettenspeicher abgelegt. Wenn Sie eine Kasette mit Namen einlegen und den Schalter POWER auf VCR, CAMERA oder MEMORY stellen, wird der Name etwa fünf Sekunden lang angezeigt.

- (1) Legen Sie die Kasette ein, für die Sie einen Namen eingeben wollen.
- (2) Stellen Sie den Schalter POWER auf VCR oder CAMERA.
- (3) Rufen Sie mit MENU das Menü auf.
- (4) Wählen Sie durch Drehen des Reglers SEL/PUSH EXEC die Option [CM] aus, und drücken Sie auf den Regler.
- (5) Wählen Sie durch Drehen des Reglers SEL/PUSH EXEC die Option TAPE TITLE aus, und drücken Sie auf den Regler. Die Anzeige für den Kassettennamen erscheint.
- (6) Wählen Sie durch Drehen des Reglers SEL/PUSH EXEC die Spalte mit dem gewünschten Zeichen aus, und drücken Sie auf den Regler.
- (7) Wählen Sie durch Drehen des Reglers SEL/PUSH EXEC das gewünschte Zeichen aus, und drücken Sie auf den Regler.
- (8) Geben Sie wie in Schritt 6 und 7 erläutert die restlichen Zeichen für den Namen ein.
- (9) Wählen Sie durch Drehen des Reglers SEL/PUSH EXEC die Option [SET] aus, und drücken Sie auf den Regler. Der Name wird gespeichert.

Montage / Bearbeiten von Aufnahmen

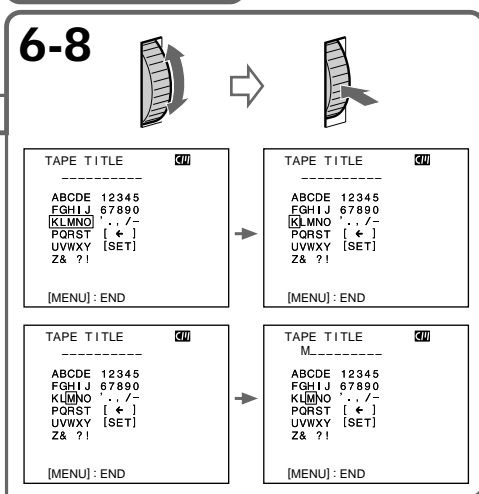
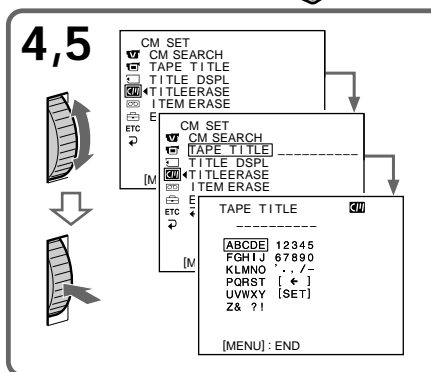
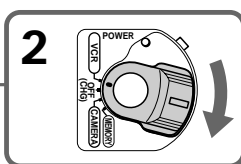
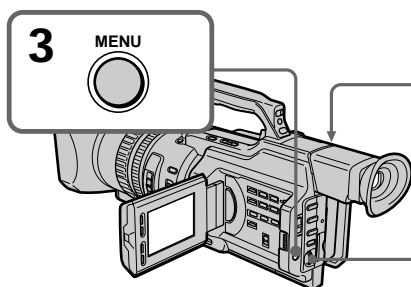

## Titrage d'une cassette

---

### Pour modifier le titre créé

Insérez la cassette pour modifier le titre et exécutez la même procédure que pour créer un titre.

---

### Si l'onglet de protection en écriture est en position verrouillée

Vous ne pouvez pas titrer la cassette. Faites glisser l'onglet pour lever la protection.

### Incrustation de titres dans la cassette

Lorsque le titre est affiché, un maximum de quatre titres peuvent également apparaître.

### Lorsque l'indicateur "-----" comporte moins de 10 espaces

La mémoire de cassette est saturée. L'indicateur "-----" spécifie le nombre de caractères que vous pouvez sélectionner pour le titre.

### Pour effacer un caractère

Tournez la molette SEL/PUSH EXEC pour sélectionner [ ← ], puis appuyez sur la molette. Le dernier caractère est effacé.

### Pour entrer un espace

Sélectionnez [ Z& ? ! ], puis sélectionnez la partie vierge.

## Benennen von Kassetten

---

### So ändern Sie einen eingegebenen Namen

Legen Sie die Kassette ein, deren Namen Sie ändern wollen, und gehen Sie wie beim Erstellen eines neuen Namens erläutert vor.

---

### Wenn Sie die Überspielschutzlasche der Kassette in die Überspielschutzposition stellen

In diesem Fall können Sie keinen Namen für die Kassette eingeben. Verschieben Sie die Überspielschutzlasche, um den Überspielschutz aufzuheben.

### Wenn Sie auf der Kassette Titel eingublendet haben

Wenn der Name angezeigt wird, können außerdem bis zu vier Titel angezeigt werden.

### Wenn die Anzeige "-----" weniger als 10 Leerzeichen umfaßt

Der Kassettenspeicher ist voll. Die Anzeige "-----" gibt die Anzahl der Zeichen an, die Sie für den Namen auswählen können.

### So löschen Sie ein Zeichen

Drehen Sie zum Auswählen von [ ← ] den Regler SEL/PUSH EXEC, und drücken Sie dann auf den Regler. Das letzte Zeichen wird gelöscht.

### So geben Sie ein Leerzeichen ein

Wählen Sie [ Z& ? ! ], und wählen Sie den leeren Bereich aus.

## Effacement des données de la mémoire de cassette

---

Vous pouvez effacer les données stockées dans la mémoire de cassette, les données de chaque paramètre pouvant être effacées séparément. Vous pouvez également effacer les données de tous les paramètres en une seule opération.

## Löschen der Kassettenspeicherdaten

---

Sie können die Daten im Kassettenspeicher löschen. Dabei können die Daten der einzelnen Kategorien getrennt gelöscht werden. Sie können aber auch alle Daten auf einmal löschen.

## Effacement des données de la mémoire de cassette

### Effacement des données de chaque paramètre séparément

- (1) Réglez le commutateur POWER sur CAMERA ou VCR.
- (2) Appuyez sur MENU pour afficher le menu.
- (3) Tournez la molette SEL/PUSH EXEC pour sélectionner **[M]**, puis appuyez sur la molette.
- (4) Tournez la molette SEL/PUSH EXEC pour sélectionner ITEM ERASE, puis appuyez sur la molette.
- (5) Tournez la molette SEL/PUSH EXEC pour sélectionner le paramètre dont vous souhaitez effacer les données, puis appuyez sur la molette.

| Paramètre | Signification                       |
|-----------|-------------------------------------|
| INDEX ALL | Efface toutes les données d'index.  |
| TITLE ALL | Efface toutes les données de titre. |
| DATE ALL  | Efface toutes les données de date.  |
| PHOTO ALL | Efface toutes les données de photo. |

- (6) Tournez la molette SEL/PUSH EXEC pour sélectionner OK, puis appuyez sur la molette. "OK" se transforme en "EXECUTE".
- (7) Appuyez sur la molette SEL/PUSH EXEC. "ERASING" clignote pendant environ deux secondes et "COMPLETE" apparaît une fois les données de l'élément sélectionné effacées.

## Löschen der Kassettenspeicherdaten

### Löschen der Daten der einzelnen Kategorien

- (1) Stellen Sie den Schalter POWER auf VCR oder CAMERA.
- (2) Rufen Sie mit MENU die Menüanzeige auf.
- (3) Wählen Sie durch Drehen des Reglers SEL/PUSH EXEC die Option **[M]** aus, und drücken Sie auf den Regler.
- (4) Wählen Sie durch Drehen des Reglers SEL/PUSH EXEC die Option ITEM ERASE aus, und drücken Sie auf den Regler.
- (5) Wählen Sie durch Drehen des Reglers SEL/PUSH EXEC die Kategorie aus, deren Daten Sie löschen wollen, und drücken Sie auf den Regler.

| Kategorie | Funktion                  |
|-----------|---------------------------|
| INDEX ALL | Löschen aller Indexdaten  |
| TITLE ALL | Löschen aller Titeldaten  |
| DATE ALL  | Löschen aller Datumsdaten |
| PHOTO ALL | Löschen aller Fotodaten   |

- (6) Drehen Sie zum Auswählen von OK den Regler SEL/PUSH EXEC, und drücken Sie dann auf den Regler. Statt "OK" wird nun "EXECUTE" angezeigt.
- (7) Drücken Sie auf den Regler SEL/PUSH EXEC. "ERASING" blinkt etwa zwei Sekunden lang, und "COMPLETE" erscheint, wenn die Daten der ausgewählten Kategorie gelöscht sind.



## Effacement des données de la mémoire de cassette

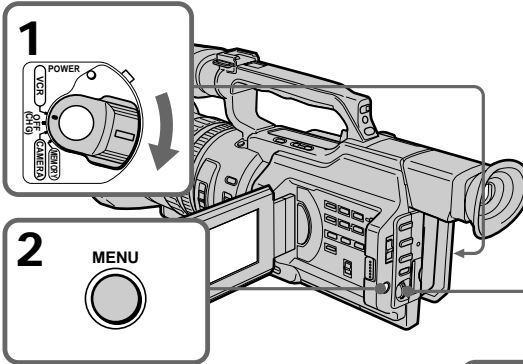

### Pour annuler l'effacement

Sélectionnez RETURN à l'étape 6 ou 7, puis appuyez sur la molette SEL/PUSH EXEC.

## Effacement de toutes les données de la mémoire de cassette

- (1) Réglez le commutateur POWER sur CAMERA ou VCR.
- (2) Appuyez sur MENU pour afficher le menu.
- (3) Tournez la molette SEL/PUSH EXEC pour sélectionner ERASE ALL, puis appuyez sur la molette.
- (4) Tournez la molette SEL/PUSH EXEC pour sélectionner ERASE ALL, puis appuyez sur la molette.
- (5) Tournez la molette SEL/PUSH EXEC pour sélectionner OK, puis appuyez sur la molette. "OK" se transforme en "EXECUTE".
- (6) Appuyez sur la molette SEL/PUSH EXEC. "ERASING" clignote pendant environ deux secondes et "COMPLETE" apparaît une fois toutes les données effacées.

### Pour annuler l'effacement

Sélectionnez RETURN à l'étape 5 ou 6, puis appuyez sur la molette SEL/PUSH EXEC.

## Löschen der Kassettenspeicherdaten

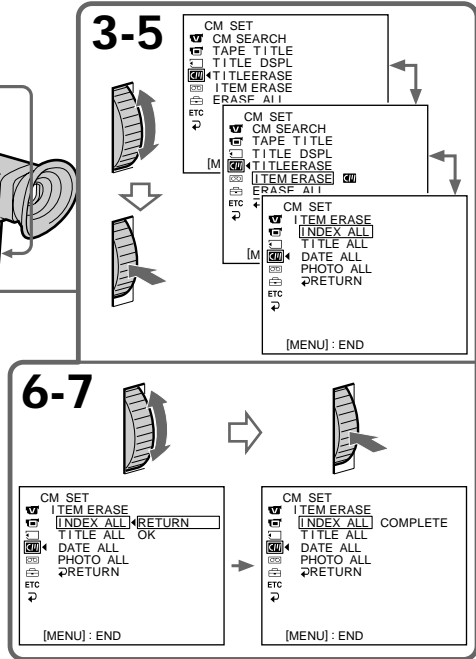

### So brechen Sie das Löschen ab

Wählen Sie in Schritt 6 oder 7 RETURN, und drücken Sie auf den Regler SEL/PUSH EXEC.

## Löschen aller Daten im Kassettenspeicher

- (1) Stellen Sie den Schalter POWER auf VCR oder CAMERA.
- (2) Rufen Sie mit MENU die Menüanzeige auf.
- (3) Wählen Sie durch Drehen des Reglers SEL/PUSH EXEC die Option **ERASE ALL** aus, und drücken Sie auf den Regler.
- (4) Wählen Sie durch Drehen des Reglers SEL/PUSH EXEC die Option ERASE ALL aus, und drücken Sie auf den Regler.
- (5) Drehen Sie zum Auswählen von OK den Regler SEL/PUSH EXEC, und drücken Sie dann auf den Regler. Statt "OK" wird nun "EXECUTE" angezeigt.
- (6) Drücken Sie auf den Regler SEL/PUSH EXEC. "ERASING" blinkt etwa zwei Sekunden lang, und "COMPLETE" erscheint, wenn alle Daten gelöscht sind.

### So brechen Sie das Löschen ab

Wählen Sie in Schritt 5 oder 6 RETURN, und drücken Sie auf den Regler SEL/PUSH EXEC.

## Changement des réglages de menu

---

Pour changer le mode dans les réglages de menu, sélectionnez les réglages de menu avec la molette SEL/PUSH EXEC. Certains réglages par défaut peuvent être partiellement modifiés. Sélectionnez d'abord l'icône, puis le paramètre de menu et enfin le mode.

- (1) En mode de veille, ou lorsque le commutateur POWER est réglé sur VCR ou MEMORY, appuyez sur MENU.
- (2) Tournez la molette SEL/PUSH EXEC pour sélectionner l'icône souhaitée, puis appuyez sur la molette pour la définir.
- (3) Tournez la molette SEL/PUSH EXEC pour sélectionner le paramètre souhaité, puis appuyez sur la molette pour le définir.
- (4) Tournez la molette SEL/PUSH EXEC pour sélectionner le mode souhaité, puis appuyez sur la molette pour le définir.
- (5) Pour modifier d'autres paramètres, sélectionnez ↵ RETURN et appuyez sur la molette, puis répétez les étapes 2 à 4.

Pour plus de détails, voir la section "Sélection du réglage de mode de chaque paramètre" (p. 158).

## Ändern der Menüeinstellungen

---

Wenn Sie die Menüeinstellungen ändern wollen, wählen Sie mit dem Regler SEL/PUSH EXEC die Menüoptionen aus. Die Standardeinstellungen lassen sich teilweise ändern. Wählen Sie zunächst das Symbol, dann die Menüoption und zuletzt die Einstellung aus.

- (1) Drücken Sie im Bereitschaftsmodus oder wenn der Schalter POWER auf VCR oder MEMORY steht, die Taste MENU.
- (2) Wählen Sie durch Drehen des Reglers SEL/PUSH EXEC das gewünschte Symbol aus, und drücken Sie zum Bestätigen auf den Regler.
- (3) Wählen Sie durch Drehen des Reglers SEL/PUSH EXEC die gewünschte Option aus, und drücken Sie zum Bestätigen auf den Regler.
- (4) Wählen Sie durch Drehen des Reglers SEL/PUSH EXEC die gewünschte Einstellung aus, und drücken Sie zum Bestätigen auf den Regler.
- (5) Wenn Sie die Einstellung weiterer Optionen ändern möchten, wählen Sie ↵ RETURN und drücken auf den Regler. Gehen Sie anschließend wie in Schritt 2 bis 4 erläutert vor.

Weitere Informationen dazu finden Sie unter "Auswählen der Einstellung der einzelnen Optionen" (S. 162).

# Changement des réglages de menu

# Ändern der Menüeinstellungen

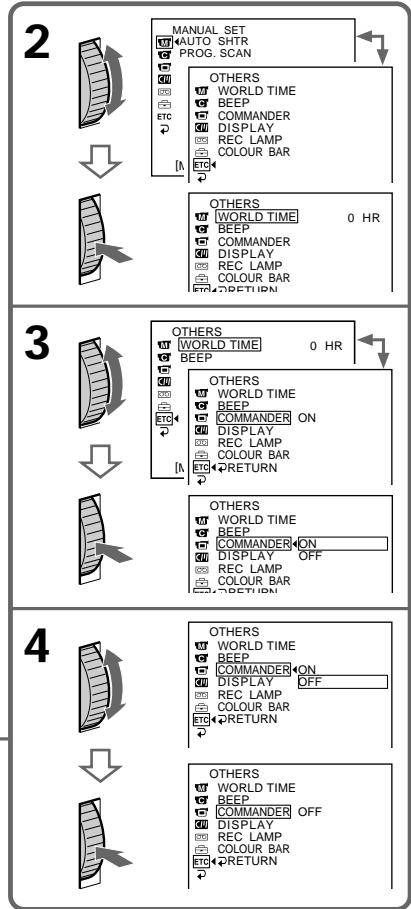
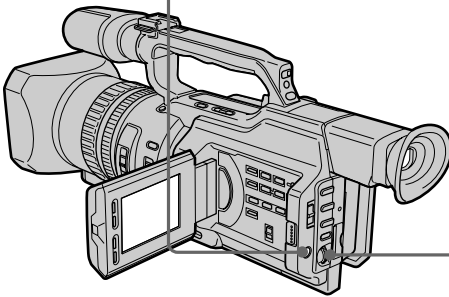
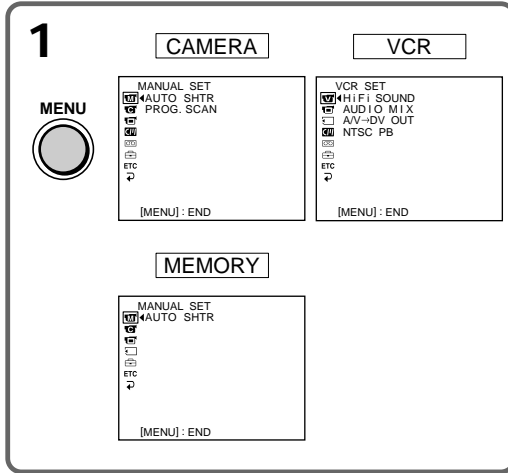

## Pour faire disparaître l'affichage du menu

Appuyez sur MENU.

## So blenden Sie die Menüanzeige aus

Drücken Sie MENU.

Les paramètres du menu sont indiqués par les icônes suivantes :

- MANUAL SET
- CAMERA SET
- VCR SET
- LCD/VF SET
- MEMORY SET
- CM SET
- TAPE SET
- SETUP MENU
- OTHERS

Die Menüoptionen werden in Form der folgenden Symbole angezeigt:



- MANUAL SET
- CAMERA SET
- VCR SET
- LCD/VF SET
- MEMORY SET
- CM SET
- TAPE SET
- SETUP MENU
- OTHERS

## Changement des réglages de menu

### Français

#### Sélection du réglage de mode de chaque paramètre ● est le réglage par défaut.

Les paramètres du menu dépendent de la position du commutateur POWER.  
L'écran LCD ou le viseur affiche uniquement les paramètres utilisables sur le moment.

| Icône/paramètre   | Mode  | Signification   | Commutateur POWER |
|---|-------|---|-------------------|
|  AUTO SHTR | ● ON  | Activation automatique de l'obturateur électronique   | CAMERA<br>MEMORY  |
|   | OFF   | Etablissement fixe de la vitesse d'obturation électronique.   |                   |
| PROG. SCAN  | ● OFF | Enregistre des images fixes ou animées au format d'entrelacement.   | CAMERA            |
|   | ON    | Enregistre des images fixes ou animées dans le mode progressif.   |                   |
|  D ZOOM    | ● OFF | Désactivation du zoom numérique. Le zoom est effectué jusqu'à 12x.  | CAMERA            |
|   | 24x   | Activation du zoom numérique. Le zoom est exécuté numériquement au-dessus de 12x. Cette valeur peut atteindre 24x (p. 30).          |                   |
|   | 48x   | Activation du zoom numérique. Le zoom est exécuté numériquement au-dessus de 12x. Cette valeur peut atteindre 48x (p. 30).          |                   |
| 16:9WIDE  | ● OFF | Désactivation de l'enregistrement en mode grand écran 16:9.   | CAMERA            |
|   | ON    | Enregistrement en mode grand écran 16:9 (p. 53).  |                   |
| STEADYSHOT  | ● ON  | Compensation des bougés lors de la prise de vues.   | CAMERA<br>MEMORY  |
|   | OFF   | Annulation du stabilisateur. Les images sont plus naturelles lorsque vous filmez un sujet stationnaire avec un pied photographique. |                   |





#### Remarques sur la fonction SteadyShot

- La fonction SteadyShot ne corrige pas les mouvements excessifs du caméscope.
- Le raccordement d'un objectif de conversion (non fourni) peut affecter la fonction SteadyShot.

#### Si vous annulez la fonction SteadyShot

L'indicateur SteadyShot OFF  apparaît. Le caméscope empêche la compensation excessive des mouvements de caméra.

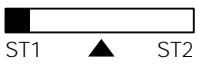
## Changement des réglages de menu

| Icône/paramètre   | Mode         | Signification  | Commutateur POWER       |
|---|--------------|--|-------------------------|
|  FRAME REC  | ● OFF        | Désactivation de l'enregistrement découpé.   | CAMERA                  |
|   | ON           | Activation de l'enregistrement découpé (p. 87).  |                         |
| INT. REC  | ON           | Activation de l'enregistrement à intervalle (p. 83).   | CAMERA                  |
|   | ● OFF        | Désactivation de l'enregistrement à intervalle.  |                         |
|   | SET          | Réglage des durées d'intervalle et d'enregistrement.   |                         |
|  HiFi SOUND | ● STEREO     | Lecture d'une cassette stéréo ou à deux pistes son avec bande son principale et bande son secondaire (p. 212). | VCR                     |
|   | 1            | Lecture d'une cassette stéréo avec le signal audio gauche ou à deux pistes son avec bande principale.          |                         |
|   | 2            | Lecture d'une cassette stéréo avec le signal audio droit ou à deux pistes son avec bande secondaire.           |                         |
| AUDIO MIX   | —            | Réglage de l'équilibre entre la piste stéréo 1 et la piste stéréo 2 (p. 139).                                  | VCR                     |
|            |              |  |                         |
| A/V→DV OUT  | ● OFF        | Sortie d'images analogiques au format numérique en utilisant le caméscope.                                     | VCR                     |
|   | ON           | Sortie d'images numériques au format analogique en utilisant le caméscope.                                     |                         |
| NTSC PB   | ● ON PAL TV  | Pour lire une cassette enregistrée sur votre caméscope sur un téléviseur PAL.                                  | VCR                     |
|   | NTSC 4.43    | Pour lire une cassette enregistrée au format de couleurs NTSC sur un téléviseur en mode NTSC 4.43.             |                         |
|  LCD B. L.  | ● BRT NORMAL | Réglage sur normal de la luminosité sur l'écran LCD.   | VCR<br>CAMERA<br>MEMORY |
|   | BRIGHT       | Eclaircissement de l'écran LCD.  |                         |
| LCD COLOUR  | —            | Réglage des couleurs sur l'écran LCD à l'aide de la molette SEL/PUSH EXEC.                                     | VCR<br>CAMERA<br>MEMORY |
|          |              |  |                         |
| VF B.L.   | ● BRT NORMAL | Réglage sur normal de la luminosité sur l'écran du viseur.   | VCR<br>CAMERA           |
|   | BRIGHT       | Eclaircissement de l'écran du viseur.  |                         |
| GUIDEFAME   | ● OFF        | Masquage du cadre de guidage.  | CAMERA<br>MEMORY        |
|   | ON           | Affichage du cadre de guidage (p. 52).   |                         |

### Remarques sur les paramètres LCD B.L. et VF B.L.

- Si vous sélectionnez "BRIGHT", la durée de vie de la batterie est légèrement réduite durant l'enregistrement.
- Si vous utilisez une source d'alimentation autre que la batterie rechargeable, "BRIGHT" est automatiquement sélectionné.

## Changement des réglages de menu

| Icône/paramètre  | Mode         | Signification  | Commutateur POWER |
|--|--------------|--|-------------------|
|  CONTINUOUS | ● OFF        | Pas d'enregistrement continu.  | MEMORY            |
|  | ON           | Enregistrement continu de 4 images (p. 178).   |                   |
|  | MULTI SCR.N  | Enregistrement continu de 9 images (p. 178).   |                   |
| QUALITY  | ● SUPER FINE | Enregistrement d'images fixes dans le mode de qualité d'image très supérieure, avec un "Memory Stick" (p. 174).  | VCR MEMORY        |
|  | FINE         | Enregistrement d'images fixes dans le mode de qualité d'image supérieure, avec un "Memory Stick" (p. 174).   |                   |
|  | STANDARD     | Enregistrement d'images fixes dans le mode de qualité d'image normal, avec un "Memory Stick" (p. 174).   |                   |
| PRINT MARK   | ● OFF        | Pas d'inscription de marque d'impression sur les images fixes.   | VCR MEMORY        |
|  | ON           | Inscription d'une marque d'impression sur les images fixes enregistrées que vous souhaitez imprimer ultérieurement.  |                   |
| PROTECT  | ● OFF        | Aucune protection des images fixes.  | VCR MEMORY        |
|  | ON           | Protection des images fixes sélectionnées qui pourraient être accidentellement effacées (p. 202).  |                   |
| SLIDE SHOW   |              | Lecture de toutes les images en diaporama (p. 200).  | MEMORY            |
| DELETE ALL   |              | Suppression de toutes les images non protégées (p. 206).   | MEMORY            |
| FORMAT   | ● RETURN     | Annulation du formatage.   | MEMORY            |
|  | OK           | Formatage d'un "Memory Stick" inséré.<br>1. Sélectionnez FORMAT avec la molette SEL/PUSH EXEC, puis appuyez sur la molette. 2. Tournez la molette SEL/PUSH EXEC pour sélectionner OK, puis appuyez sur la molette. 3. Une fois "EXECUTE" affiché, appuyez sur la molette SEL/PUSH EXEC. "FORMATTING" apparaît pendant le formatage. "COMPLETE" apparaît une fois le formatage terminé. |                   |
| PHOTO SAVE   |              | Copie d'images d'une minicassette DV sur un "Memory Stick" (p. 191).   | VCR               |

### Le formatage efface toutes les informations sur le "Memory Stick"

Vérifiez le contenu du "Memory Stick" avant de procéder au formatage :

- Le formatage efface les exemples d'images sur le "Memory Stick".
- Le formatage efface les données d'image protégées sur le "Memory Stick".



### Remarques sur le formatage

- Les "Memory Stick" fournis ou en option ont été formatés en usine. Aucun formatage n'est nécessaire sur ce caméscope.
- Ne tournez pas le commutateur POWER, n'appuyez sur aucun bouton et n'éjectez pas le "Memory Stick" lorsque "FORMATTING" est affiché.
- Vous ne pouvez pas formater le "Memory Stick" si l'onglet de protection en écriture du "Memory Stick" est réglé sur LOCK.
- Effectuez un nouveau formatage si le message "⏏" apparaît.

### En cas d'échec du formatage

Le message "⏏ FORMAT ERROR" apparaît.

## Changement des réglages de menu

| Icône/paramètre  | Mode    | Signification  | Commutateur POWER |
|--|---------|--|-------------------|
|  CM SEARCH | ● ON    | Recherche en utilisant la mémoire de cassette (p. 93, 95, 97, 100).              | VCR<br>CAMERA     |
|  | OFF     | Recherche sans utiliser la mémoire de cassette.                                  |                   |
| TAPE TITLE   |         | Titrage d'une cassette (p. 149).   | VCR<br>CAMERA     |
| TITLE DSPL   | ● ON    | Affichage du titre incrusté.   | VCR               |
|  | OFF     | Aucun affichage du titre incrusté.   |                   |
| TITLEERASE   | —       | Effacement du titre incrusté (p. 145).   | VCR<br>CAMERA     |
| ITEM ERASE   | —       | Effacement des données de chaque paramètre dans la mémoire de cassette (p. 151). | VCR<br>CAMERA     |
| ERASE ALL  | —       | Effacement de toutes les données dans la mémoire de cassette (p. 153).           | VCR<br>CAMERA     |
|  REC MODE  | ● SP    | Enregistrement dans le mode SP (Standard Play).                                  | VCR<br>CAMERA     |
|  | LP      | Augmentation de la durée d'enregistrement à 1,5 fois celle du mode SP.           |                   |
| AUDIO MODE   | ● 12BIT | Enregistrement dans le mode 12 bits (deux sons stéréo).                          | VCR<br>CAMERA     |
|  | 16BIT   | Enregistrement dans le mode 16 bits (un son stéréo de qualité élevée).           |                   |



### Remarques sur le mode LP

- Lorsque vous enregistrez une cassette en mode LP sur ce caméscope, nous vous recommandons de lire également cette cassette sur ce caméscope. Si vous lisez la cassette sur d'autres caméscopes ou magnétoscopes, les images et le son risquent d'être parasités.
- Lorsque vous enregistrez dans le mode LP, nous vous conseillons d'utiliser une minicassette DV Sony Excellence/Master pour tirer le meilleur part de votre caméscope.
- Vous ne pouvez pas effectuer de copie audio sur une cassette enregistrée en mode LP. Utilisez le mode SP pour la cassette sur laquelle effectuer une copie audio.
- Lorsque vous enregistrez dans les modes SP et LP sur une cassette ou enregistrez certaines scènes dans le mode LP, l'image de lecture risque d'être déformée ou le code temporel peut ne pas être inscrit correctement entre les scènes.

### Remarques sur le paramètre AUDIO MODE

- Vous ne pouvez pas effectuer une copie audio sur une cassette enregistrée dans le mode 16-bits.
- Lors de la lecture d'une cassette enregistrée dans le mode 16-bits, vous ne pouvez pas régler l'équilibre dans AUDIO MIX.

## Changement des réglages de menu

| Icône/paramètre  | Mode       | Signification   | Commutateur POWER |
|--|------------|---|-------------------|
|  REMAIN       | ● AUTO     | Affichage de l'indicateur de longueur de bande restante : <ul style="list-style-type: none"> <li>• pendant 8 secondes environ après la mise sous tension du caméscope et le calcul par celui-ci de la longueur de bande restante</li> <li>• pendant 8 secondes environ après l'insertion d'une cassette et le calcul par le caméscope de la longueur de bande restante</li> <li>• pendant 8 secondes environ lorsque vous avez appuyé sur ► en mode VCR</li> <li>• pendant 8 secondes environ lorsque vous avez appuyé sur DISPLAY pour afficher des indicateurs d'écran</li> <li>• pendant la durée de rembobinage de la bande, de l'avance rapide ou de la recherche d'une image en mode VCR</li> </ul> | VCR<br>CAMERA     |
|  | ON         | Affichage continu de l'indicateur de longueur de bande restante.  |                   |
| DATA CODE  | ● DATE/CAM | Affichage de la date, de l'heure et des divers réglages pendant la lecture.   | VCR               |
|  | DATE       | Affichage de la date et de l'heure pendant la lecture.  |                   |
| MIC LEVEL  | ● AUTO     | Réglage automatique du niveau d'enregistrement sonore.  | VCR<br>CAMERA     |
|  | MANUAL     | Réglage manuel du niveau d'enregistrement sonore (p. 73).   |                   |
|  CLOCK SET    | —          | Réinitialisation de la date ou de l'heure (p. 168).   | CAMERA<br>MEMORY  |
| LTR SIZE   | ● NORMAL   | Affichage normal des paramètres de menu sélectionnés.   | VCR<br>CAMERA     |
|  | 2×         | Affichage double taille des paramètres de menu sélectionnés.  | MEMORY            |
| DEMO MODE  | ● ON       | Démonstration des fonctions du caméscope.   | CAMERA            |
|  | OFF        | Annulation du mode de démonstration.  |                   |
|  WORLD TIME |            | Réglage de l'heure locale. Tournez la molette SEL/PUSH EXEC pour sélectionner un décalage horaire. L'heure sera rectifiée en fonction du décalage horaire indiqué. Si vous indiquez un décalage horaire de 0, l'heure initiale est rétablie.  | CAMERA<br>MEMORY  |

### Remarques sur le paramètre DEMO MODE

- Vous ne pouvez pas sélectionner DEMO MODE si le caméscope contient une cassette.
- DEMO MODE a été réglé sur STBY (veille) en usine et la démonstration démarre 10 minutes après le réglage du commutateur POWER sur CAMERA, si le caméscope ne contient pas de cassette.

Pour annuler la démonstration, insérez une cassette, mettez le commutateur POWER sur une position autre que CAMERA, ou réglez DEMO MODE sur OFF.



## Changement des réglages de menu

| Icône/paramètre | Mode      | Signification  | Commutateur<br>POWER    |
|-----------------|-----------|--|-------------------------|
| ETC BEEP        | ● MELODY  | Mélodie pour les opérations normales et bip d'avertissement pendant cinq secondes.   | VCR<br>CAMERA<br>MEMORY |
|                 | NORMAL    | Bip dans les situations suivantes : mise sous tension, pression sur le bouton de marche/arrêt et lors de l'affichage d'un message d'avertissement. |                         |
|                 | OFF       | Annulation de la mélodie, du bip et du son de l'obturateur.  |                         |
| COMMANDER       | ● ON      | Activation de la télécommande fournie avec le caméscope.   | VCR<br>CAMERA<br>MEMORY |
|                 | OFF       | Désactivation de la télécommande pour éviter des interférences avec une autre télécommande de magnétoscope.  |                         |
| DISPLAY         | ● LCD     | Affichage des indicateurs sur l'écran LCD et dans le viseur.   | VCR<br>CAMERA<br>MEMORY |
|                 | V-OUT/LCD | Affichage des indicateurs sur l'écran de télévision, sur l'écran LCD et dans le viseur.  |                         |
| REC LAMP        | ● ON      | Eclairage des voyants d'enregistrement à l'avant et à l'arrière du caméscope.  | CAMERA<br>MEMORY        |
|                 | OFF       | Extinction des voyants d'enregistrement du caméscope.  |                         |
| COLOUR BAR      | ● OFF     | Pas d'affichage de la barre de couleurs.   | CAMERA                  |
|                 | ON        | Affichage de la barre de couleurs.   |                         |
| VIDEO EDIT      |           | Réalisation de programmes et exécution d'un montage vidéo (p. 121).  | VCR                     |
| EDIT SET        |           | Réglage et synchronisation du caméscope et d'un magnétoscope pour effectuer une copie en mode de montage de programme vidéo (p. 110).              | VCR                     |

### Remarque

Si vous appuyez sur DISPLAY alors que DISPLAY est réglé sur V-OUT/LCD dans les réglages de menu, l'image du téléviseur ou du magnétoscope n'apparaîtra pas sur l'écran LCD, même si le caméscope est raccordé aux sorties du téléviseur ou du magnétoscope (excepté lors de l'utilisation d'un câble i.LINK (câble de liaison DV)).

### Prise de vues d'un sujet rapproché

Lorsque REC LAMP est réglé sur ON, le voyant de tournage rouge à l'avant du caméscope peut se refléter sur le sujet s'il est proche. Dans ce cas, il est conseillé de régler REC LAMP sur OFF.

### Si vous attendez plus de 5 minutes après avoir coupé l'alimentation

Les paramètres "PROG. SCAN", "HiFi SOUND", "AUDIO MIX", "MIC LEVEL" et "COMMANDER" sont réinitialisés à leur valeur d'usine.

Les autres paramètres du menu sont conservés en mémoire même si vous enlevez la batterie.



# Ändern der Menüeinstellungen

## Deutsch

**Auswählen der Einstellung der einzelnen Optionen** ● ist die Standardeinstellung.

Je nach der Position des Schalters POWER stehen Ihnen unterschiedliche Menüoptionen zur Verfügung.

Auf dem LCD-Bildschirm oder im Sucher werden jeweils nur die Optionen angezeigt, die in der betreffenden Situation eingestellt werden können.

| Symbol/Option   | Einstellung | Funktion  | Schalter POWER |
|---|-------------|---|----------------|
|  AUTO SHTR | ● ON        | Automatisches Einstellen der elektronischen Verschußzeit.   | CAMERA MEMORY  |
|   | OFF         | Feste Einstellung für die elektronische Verschußzeit.   |                |
| PROG. SCAN  | ● OFF       | Aufnehmen von Standbildern bzw. bewegten Bildern im Zeilensprungverfahren.  | CAMERA         |
|   | ON          | Aufnehmen von Standbildern bzw. bewegten Bildern im Progressivmodus.  |                |
|  D ZOOM    | ● OFF       | Deaktivieren des digitalen Zoom. Bis zu 12facher Zoom wird ausgeführt.  | CAMERA         |
|   | 24×         | Aktivieren des digitalen Zoom. Ein mehr als 12facher Zoom wird digital ausgeführt. Ein Zoom-Wert von bis zu 24fach kann eingestellt werden (S. 30). |                |
|   | 48×         | Aktivieren des digitalen Zoom. Ein mehr als 12facher Zoom wird digital ausgeführt. Ein Zoom-Wert von bis zu 48fach kann eingestellt werden (S. 30). |                |
| 16:9WIDE  | ● OFF       | Aufnehmen eines Bildes in einem anderen als dem 16:9-Breitbildformat.   | CAMERA         |
|   | ON          | Aufnehmen eines Bildes im 16:9-Breitbildformat (S. 53).   |                |
| STEADYSHOT  | ● ON        | Ausgleichen von Kameraerschütterungen.  | CAMERA MEMORY  |
|   | OFF         | Ausschalten der Funktion SteadyShot. Sie erzielen natürliche Bilder, wenn Sie ein unbewegtes Motiv mit einem Stativ aufnehmen.                      |                |





### Hinweise zur Funktion SteadyShot

- Die Funktion SteadyShot kann keine übermäßigen Erschütterungen der Kamera ausgleichen.
- Wenn Sie ein Konverterobjektiv (nicht mitgeliefert) anbringen, wird die Funktion SteadyShot möglicherweise beeinträchtigt.

### Wenn Sie die Funktion SteadyShot ausschalten

Die Anzeige für SteadyShot OFF  erscheint. Ein übermäßiger Ausgleich von Kameraerschütterungen läßt sich so vermeiden.

# Ändern der Menüeinstellungen

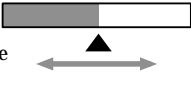
| Symbol/Option   | Einstellung  | Funktion  | Schalter POWER          |
|---|--------------|---|-------------------------|
|  FRAME REC  | ● OFF        | Deaktivieren der Einzelszenenaufnahme.  | CAMERA                  |
|   | ON           | Aktivieren einer Einzelszenenaufnahme (S. 87).  |                         |
| INT. REC  | ON           | Aktivieren von Zeitrafferaufnahmen (S. 83).   | CAMERA                  |
|   | ● OFF        | Deaktivieren von Zeitrafferaufnahmen.   |                         |
|   | SET          | Einstellen der Aufnahme- und der Intervalldauer.  |                         |
|  HIFI SOUND | ● STEREO     | Wiedergeben von Haupt- und Zweitton bei einer Stereo- bzw. Zweikanaltonkassette (S. 212).                               | VCR                     |
|   | 1            | Wiedergeben des linken Kanals bei einer Stereokassette bzw. des Haupttons bei einer Zweikanaltonkassette.               |                         |
|   | 2            | Wiedergeben des rechten Kanals bei einer Stereokassette bzw. des Zweittons bei einer Zweikanaltonkassette.              |                         |
| AUDIO MIX   | —            | Einstellen der Balance zwischen Stereo 1 und Stereo 2 (S. 139).   | VCR                     |
|            |              |   |                         |
| A/V→DV OUT  | ● OFF        | Ausgeben von analogen Bildern im digitalen Format über den Camcorder.   | VCR                     |
|   | ON           | Ausgeben von digitalen Bildern im analogen Format über den Camcorder.   |                         |
| NTSC PB   | ● ON PAL TV  | Wiedergeben einer auf dem Camcorder aufgenommenen Kassette auf einem PAL-Fernsehgerät.                                  | VCR                     |
|   | NTSC 4.43    | Wiedergeben einer Kassette, die im NTSC-Farbsystem aufgezeichnet wurde, auf einem Fernsehgerät mit dem Modus NTSC 4.43. |                         |
|  LCD B. L.  | ● BRT NORMAL | Einstellen der normalen Helligkeit für den LCD-Bildschirm.  | VCR<br>CAMERA           |
|   | BRIGHT       | Erhöhen der Helligkeit des LCD-Bildschirms.   | MEMORY                  |
| LCD COLOUR  | —            | Einstellen der Farben auf dem LCD-Bildschirm mit dem Regler SEL/PUSH EXEC.  | VCR<br>CAMERA<br>MEMORY |
|          |              |   |                         |
| VF B.L.   | ● BRT NORMAL | Einstellen der normalen Helligkeit für den Sucher.  | VCR<br>CAMERA           |
|   | BRIGHT       | Erhöhen der Helligkeit des Suchers.   | MEMORY                  |
| GUIDEFAME   | ● OFF        | Ausblenden des Hilfsrahmens.  | CAMERA                  |
|   | ON           | Anzeigen des Hilfsrahmens (S. 52).  | MEMORY                  |

## Hinweise zu LCD B.L. und VF B.L.

- Wenn Sie "BRIGHT" wählen, verkürzt sich die Betriebsdauer des Akkus beim Aufnehmen ein wenig.
- Wenn Sie eine andere Stromquelle als den Akku verwenden, wird "BRIGHT" automatisch ausgewählt.

## Ändern der Menüeinstellungen

| Symbol/Option  | Einstellung  | Funktion  | Schalter POWER |
|--|--------------|---|----------------|
|  CONTINUOUS | ● OFF        | Kein ununterbrochenes Aufnehmen.  | MEMORY         |
|  | ON           | Ununterbrochenes Aufnehmen von vier Bildern (S. 178).   |                |
|  | MULTI SCRΝ   | Ununterbrochenes Aufnehmen von neun Bildern (S. 178).   |                |
| QUALITY  | ● SUPER FINE | Aufnehmen von Standbildern auf einem "Memory Stick" im Modus für außergewöhnlich hohe Bildqualität (S. 174).  | VCR<br>MEMORY  |
|  | FINE         | Aufnehmen von Standbildern auf einem "Memory Stick" im Modus für hohe Bildqualität (S. 174).  |                |
|  | STANDARD     | Aufnehmen von Standbildern auf einem "Memory Stick" im Modus für Standardbildqualität (S. 174).   |                |
| PRINT MARK   | ● OFF        | Löschen von Druckmarkierungen bei Standbildern.   | VCR            |
|  | ON           | Setzen einer Druckmarkierung bei aufgezeichneten Standbildern, die später ausgedruckt werden sollen.  | MEMORY         |
| PROTECT  | ● OFF        | Aufheben des Schutzes von Standbildern.   | VCR            |
|  | ON           | Schützen ausgewählter Standbilder vor versehentlichem Löschen (S. 202).   | MEMORY         |
| SLIDE SHOW   |              | Wiedergeben aller Bilder als Bildpräsentation (S. 200).   | MEMORY         |
| DELETE ALL   |              | Löschen aller ungeschützten Bilder (S. 206).  | MEMORY         |
| FORMAT   | ● RETURN     | Abbrechen des Formatiervorgangs.  | MEMORY         |
|  | OK           | Formatieren eines eingesetzten "Memory Sticks".<br>1. Wählen Sie FORMAT mit dem Regler SEL/PUSH EXEC aus, und drücken Sie auf den Regler. 2. Drehen Sie zum Auswählen von OK den Regler SEL/PUSH EXEC, und drücken Sie dann auf den Regler. 3. Wenn "EXECUTE" erscheint, drücken Sie auf den Regler SEL/PUSH EXEC. "FORMATTING" erscheint während des Formatierens. "COMPLETE" erscheint, wenn das Formatieren abgeschlossen ist. |                |
| PHOTO SAVE   |              | Kopieren von Bildern auf einer Mini-DV-Kassette auf einen "Memory Stick" (S. 191).  | VCR            |

Durch das Formatieren werden alle Informationen auf dem "Memory Stick" gelöscht. Überprüfen Sie deshalb unbedingt den Inhalt des "Memory Sticks", bevor Sie ihn formatieren.

- Durch das Formatieren werden Beispielbilder auf dem "Memory Stick" gelöscht.
- Durch das Formatieren werden geschützte Bilddaten auf dem "Memory Stick" gelöscht.

### Hinweise zum Formatieren

- Mitgelieferte und gesondert erhältliche "Memory Sticks" werden werkseitig formatiert. Sie brauchen sie mit diesem Camcorder nicht zu formatieren.
- Drehen Sie nicht am Schalter POWER, drücken Sie keine Taste, und lassen Sie den "Memory Stick" nicht auswerfen, solange "FORMATTING" im Display angezeigt wird.
- Ein "Memory Stick" läßt sich nicht formatieren, wenn die Schreibschutzlasche am "Memory Stick" auf LOCK gesetzt ist.
- Formatieren Sie den "Memory Stick" erneut, wenn die Anzeige ""

### Wenn die Formatierung fehlschlägt

Die Anzeige " FORMAT ERROR" erscheint.

## Ändern der Menüeinstellungen

| Symbol/Option  | Einstellung | Funktion  | Schalter POWER |
|--|-------------|---|----------------|
|  CM SEARCH | ● ON        | Suchen mit Kassettenspeicher (S. 93, 95, 97, 100).                        | VCR            |
|  | — OFF       | Suchen ohne Kassettenspeicher.  |                |
| TAPE TITLE   |             | Benennen von Kassetten (S. 149).  | VCR<br>CAMERA  |
| TITLE DSPL   | ● ON        | Anzeigen des eingblendeten Titels.  | VCR            |
|  | — OFF       | Deaktivieren der Titelanzeige.  |                |
| TITLEERASE   | —           | Löschen des eingblendeten Titels (S. 145).                                | VCR<br>CAMERA  |
| ITEM ERASE   | —           | Löschen der Daten der einzelnen Kategorien im Kassettenspeicher (S. 151). | VCR<br>CAMERA  |
| ERASE ALL  | —           | Löschen aller Daten im Kassettenspeicher (S. 153).                        | VCR<br>CAMERA  |
|  REC MODE  | ● SP        | Aufnehmen im SP-Modus (Standard Play - Standardwiedergabe).               | VCR<br>CAMERA  |
|  | — LP        | Verlängern der Aufnahmedauer um das 1,5fache im Vergleich zum SP-Modus.   |                |
| AUDIO MODE   | ● 12BIT     | Aufnehmen im 12-Bit-Modus (zwei Stereotonspuren).                         | VCR<br>CAMERA  |
|  | — 16BIT     | Aufnehmen im 16-Bit-Modus (eine Stereotonspur mit hoher Qualität).        |                |





### Hinweise zum LP-Modus

- Wenn Sie eine Kassette im LP-Modus auf Ihrem Camcorder aufnehmen, empfiehlt es sich, die Kassette auch auf dem Camcorder wiederzugeben. Wenn Sie die Kassette auf anderen Camcordern oder Videorecordern wiedergeben, können Bild- oder Tonstörungen auftreten.
- Wenn Sie im LP-Modus aufnehmen, empfiehlt es sich, eine Mini-DV-Kassette (Excellence/Master) von Sony zu verwenden. Damit erzielen Sie mit diesem Camcorder die besten Ergebnisse.
- Eine im LP-Modus aufgenommene Kassette können Sie nicht nachvertonen. Verwenden Sie für ein Band, das Sie nachvertonen wollen, den SP-Modus.
- Wenn Sie auf einer Kassette im SP- und im LP-Modus aufnehmen oder nur einige Szenen im LP-Modus aufnehmen, kann beim Szenenwechsel das Wiedergabebild verzerrt sein, oder der Zeitcode zwischen den Szenen wird nicht korrekt aufgezeichnet.

### Hinweise zu AUDIO MODE

- Ein im 16-Bit-Modus aufgenommenes Band kann nicht nachvertont werden.
- Bei der Wiedergabe eines im 16-Bit-Modus aufgenommenen Bandes können Sie unter AUDIO MIX nicht die Balance einstellen.

## Ändern der Menüeinstellungen

| Symbol/Option   | Einstellung | Funktion  | Schalter POWER          |
|---|-------------|---|-------------------------|
|  <b>REMAIN</b>     | ● AUTO      | Anzeigen der Bandrestanzeige:<br><ul style="list-style-type: none"> <li>• etwa acht Sekunden lang, nachdem der Camcorder eingeschaltet und die restliche Bandlänge berechnet wurde</li> <li>• etwa acht Sekunden lang, nachdem eine Kassette eingelegt und die restliche Bandlänge berechnet wurde</li> <li>• etwa acht Sekunden lang, nachdem  im Modus VCR gedrückt wurde</li> <li>• etwa acht Sekunden lang nach dem Drücken von DISPLAY zum Einblenden der Bildschirmanzeigen</li> <li>• während des Zurück- oder Vorwärtsspulens oder während der Bildsuche im Modus VCR</li> </ul> | VCR<br>CAMERA           |
|   | ON          | Ständiges Anzeigen der Bandrestanzeige.   |                         |
| <b>DATA CODE</b>  | ● DATE/CAM  | Anzeigen von Datum, Uhrzeit und verschiedenen Einstellungen während der Wiedergabe.   | VCR                     |
|   | DATE        | Anzeigen von Datum und Uhrzeit während der Wiedergabe.  |                         |
| <b>MIC LEVEL</b>  | ● AUTO      | Automatisches Einstellen des Tonaufnahmepegels.   | VCR                     |
|   | MANUAL      | Manuelles Einstellen des Tonaufnahmepegels (S. 73).   | CAMERA                  |
|  <b>CLOCK SET</b>  | —           | Zurücksetzen von Datum oder Uhrzeit (S. 168).   | CAMERA<br>MEMORY        |
| <b>LTR SIZE</b>   | ● NORMAL    | Anzeigen ausgewählter Menüoptionen in normaler Größe.   | VCR<br>CAMERA<br>MEMORY |
|   | 2×          | Anzeigen ausgewählter Menüoptionen in doppelter Größe.  |                         |
| <b>DEMO MODE</b>  | ● ON        | Starten der Demo.   | CAMERA                  |
|   | OFF         | Deaktivieren des Demo-Modus.  |                         |
|  <b>WORLD TIME</b> |             | Einstellen der Uhr auf die Ortszeit. Stellen Sie durch Drehen des Reglers SEL/PUSH EXEC eine Zeitdifferenz ein. Die Uhrzeit ändert sich nach der hier eingestellten Zeitdifferenz. Wenn Sie die Zeitdifferenz auf 0 setzen, wird die Uhr wieder auf die ursprüngliche Zeit zurückgestellt.  | CAMERA<br>MEMORY        |

### Hinweise zu DEMO MODE

- DEMO MODE läßt sich nicht auswählen, wenn eine Kassette in den Camcorder eingelegt ist.
- DEMO MODE ist werkseitig auf STBY (Bereitschaft) eingestellt, und die Demo startet etwa 10 Minuten, nachdem Sie den Schalter POWER auf CAMERA gestellt haben, sofern Sie keine Kassette eingelegt haben.

Zum Beenden der Demo legen Sie eine Kassette ein, stellen Sie den Schalter POWER auf eine andere Position als CAMERA, oder setzen Sie DEMO MODE auf OFF.

# Ändern der Menüeinstellungen

| Symbol/Option | Einstellung | Funktion   | Schalter POWER          |
|---------------|-------------|--|-------------------------|
| ETC BEEP      | ● MELODY    | Ausgeben einer Melodie beim normalen Betrieb bzw. eines Signaltons als Warnhinweis (fünf Sekunden lang).   | VCR<br>CAMERA<br>MEMORY |
|               | NORMAL      | Ausgeben des Signaltons in folgenden Situationen: beim Einschalten des Geräts, beim Drücken der Start-/Stoptaste und wenn eine Warnmeldung angezeigt wird. |                         |
|               | OFF         | Ausschalten von Melodie, Signalton und Blendenklick.   |                         |
| COMMANDER     | ● ON        | Aktivieren der mit dem Camcorder gelieferten Fernbedienung.  | VCR<br>CAMERA           |
|               | OFF         | Deaktivieren der Fernbedienungsfunktion, um eine Fehlbedienung durch die Fernbedienung anderer Videorecorder zu vermeiden.                                 | MEMORY                  |
| DISPLAY       | ● LCD       | Anzeigen der Bilder auf dem LCD-Bildschirm und im Sucher.  | VCR<br>CAMERA           |
|               | V-OUT/LCD   | Anzeigen der Bilder auf einem Fernsehschirm, auf dem LCD-Bildschirm und im Sucher.   | MEMORY                  |
| REC LAMP      | ● ON        | Aktivieren der Kameraaufnahmeanzeige an der Vorder- und der Rückseite des Camcorders.  | CAMERA<br>MEMORY        |
|               | OFF         | Deaktivieren der Kameraaufnahmeanzeigen.   |                         |
| COLOUR BAR    | ● OFF       | Ausblenden des Farbbalkens.  | CAMERA                  |
|               | ON          | Einblenden des Farbbalkens.  |                         |
| VIDEO EDIT    |             | Zusammenstellen von Programmen und Ausführen des digitalen Videoschnitts (S. 121).   | VCR                     |
| EDIT SET      |             | Synchronisieren des Camcorders und eines Videorecorders für das Überspielen im Videoprogrammbearbeitungsmodus (S. 110).                                    | VCR                     |

## Hinweis

Wenn DISPLAY in den Menüeinstellungen auf V-OUT/LCD gesetzt ist und Sie DISPLAY drücken, wird das Bild von einem Fernsehgerät oder Videorecorder nicht auf dem LCD-Bildschirm angezeigt, auch wenn der Camcorder an die Ausgänge des Fernsehgeräts bzw. Videorecorders angeschlossen ist (außer bei einem i.LINK-Kabel (DV-Verbindungskabel)).

## Beim Aufnehmen eines Motivs in geringer Entfernung

Wenn REC LAMP auf ON gesetzt ist und das Motiv sehr nahe ist, können sich die roten Kameraaufnahmeanzeigen vorn und hinten am Camcorder im Motiv spiegeln. In diesem Fall empfiehlt es sich, REC LAMP auf OFF zu setzen.

Wenn mehr als fünf Minuten nach dem Trennen des Geräts von der Stromquelle vergangen sind

Die Optionen "PROG. SCAN", "HiFi SOUND", "AUDIO MIX", "MIC LEVEL" und "COMMANDER" werden auf die jeweiligen Standardeinstellungen zurückgesetzt.

Die anderen Menüoptionen bleiben gespeichert, auch wenn die Stromquelle vom Gerät abgenommen wird.

# Réinitialisation de la date et de l'heure

Le réglage de l'horloge par défaut est Londres pour le Royaume-Uni et Paris pour le reste des pays européens.

Si vous n'utilisez pas le caméscope pendant environ quatre mois, il se peut que la date et l'heure aient disparu (des barres peuvent apparaître) en raison de la décharge de la batterie au vanadium-lithium (p. 236).

Réglez d'abord l'année, puis le mois, le jour, l'heure et les minutes.

- (1) En mode de veille, appuyez sur MENU pour afficher le menu.
- (2) Tournez la molette SEL/PUSH EXEC pour sélectionner , puis appuyez sur la molette.
- (3) Tournez la molette SEL/PUSH EXEC pour sélectionner CLOCK SET, puis appuyez sur la molette.
- (4) Tournez la molette SEL/PUSH EXEC pour régler l'année, puis appuyez sur la molette.
- (5) Réglez le mois, le jour et l'heure en tournant la molette SEL/PUSH EXEC, puis appuyez sur la molette.
- (6) Réglez les minutes en tournant la molette SEL/PUSH EXEC, puis appuyez sur la molette au top horaire. L'horloge se met en marche.
- (7) Appuyez sur MENU pour quitter le menu.

# Neueinstellen von Datum und Uhrzeit

Die Uhr ist standardmäßig auf die Uhrzeit von London (Modell für Großbritannien) bzw. auf die Uhrzeit von Paris (Modell für sonstige europäische Länder) eingestellt.

Wenn Sie den Camcorder jedoch etwa vier Monate lang nicht benutzen, sind Datum und Uhrzeit möglicherweise nicht mehr eingestellt (Striche werden angezeigt), da sich der Vanadium-Lithium-Akku im Camcorder entladen hat (S. 236).

Stellen Sie zunächst das Jahr, dann den Monat, den Tag, die Stunde und die Minute ein.

- (1) Rufen Sie im Bereitschaftsmodus mit MENU das Menü auf.
- (2) Wählen Sie durch Drehen des Reglers SEL/PUSH EXEC die Option  aus, und drücken Sie auf den Regler.
- (3) Wählen Sie durch Drehen des Reglers SEL/PUSH EXEC die Option CLOCK SET aus, und drücken Sie auf den Regler.
- (4) Stellen Sie durch Drehen des Reglers SEL/PUSH EXEC das gewünschte Jahr ein, und drücken Sie auf den Regler.
- (5) Stellen Sie durch Drehen und Drücken des Reglers SEL/PUSH EXEC Monat, Tag und Stunden ein.
- (6) Stellen Sie die Minuten ein, indem Sie den Regler SEL/PUSH EXEC drehen und zeitgleich mit einem Zeitsignal drücken.
- (7) Blenden Sie die Menüanzeige mit MENU wieder aus.

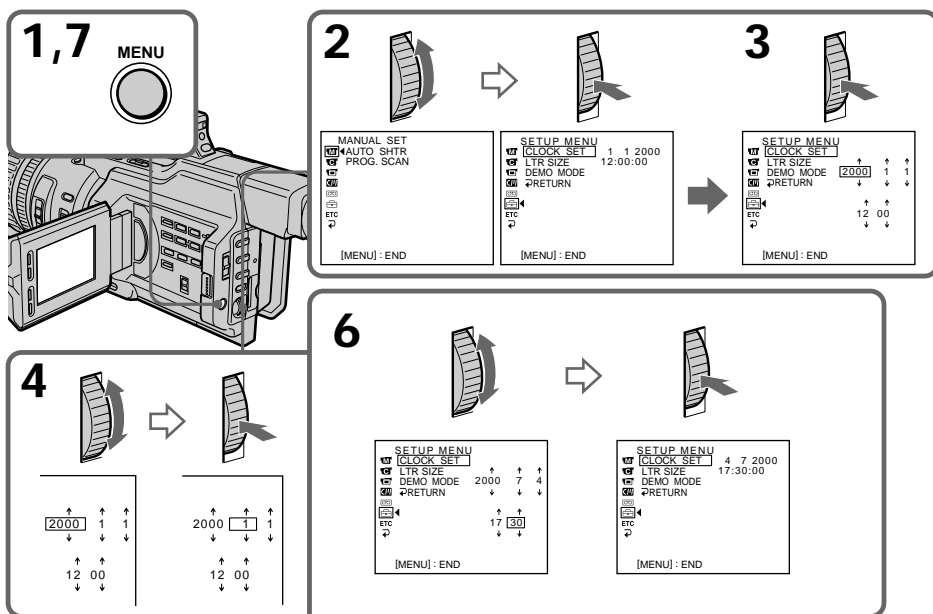

**1,7 MENU**

**2**

|              |  |
|--------------|--|
| MANUAL SET   |  |
| AUTO SHTR    |  |
| PROG. SCAN   |  |
| [MENU] : END |  |

**3**

|              |          |
|--------------|----------|
| SETUP MENU   |          |
| CLOCK SET    | 1 1 2000 |
| LTR SIZE     | 12:00:00 |
| DEMO MODE    |          |
| RETURN       |          |
| ETC          |          |
| [MENU] : END |          |

**6**

|              |          |
|--------------|----------|
| SETUP MENU   |          |
| CLOCK SET    | 4 7 2000 |
| LTR SIZE     | 17:30:00 |
| DEMO MODE    |          |
| RETURN       |          |
| ETC          |          |
| [MENU] : END |          |





## Utilisation d’un “Memory Stick” - Introduction

Vous pouvez enregistrer et lire des images fixes sur le “Memory Stick” fourni avec le caméscope. Vous pouvez également lire, enregistrer ou supprimer facilement des images fixes. L’échange de données d’images avec un autre appareil, tel qu’un ordinateur, est possible à l’aide du module de lecture/ d’écriture de Memory Stick fourni avec le caméscope ou l’adaptateur de carte PC pour Memory Stick (non fourni).

### Format de fichier (JPEG)

Le caméscope compresse les données d’image au format JPEG (extension .jpg).

### Nom type de fichier de données d’image

100-0001: Affiché sur l’écran LCD ou dans le viseur du caméscope.

Dsc00001.jpg : Affiché sur l’écran de l’ordinateur.

### Avant d’utiliser un “Memory Stick”

- Vous ne pouvez pas enregistrer ou effacer des images fixes si l’onglet de protection en écriture du “Memory Stick” est réglé sur LOCK.
- Il est recommandé de sauvegarder les données importantes.
- Les données d’image peuvent être endommagées dans les cas suivants :
  - Vous enlevez le “Memory Stick”, vous mettez le caméscope hors tension ou vous retirez la batterie pour la remplacer alors que le témoin d’accès clignote.
  - Vous utilisez un “Memory Stick” à proximité d’une source d’électricité statique ou d’un champ magnétique.

## Der “Memory Stick” - Einführung

Sie können Standbilder auf dem mit dem Camcorder gelieferten “Memory Stick” aufzeichnen und wiedergeben lassen. Standbilder lassen sich problemlos anzeigen, aufzeichnen oder löschen. Sie können Bilddaten mit anderen Geräten wie z. B. einem PC usw. austauschen, indem Sie das mit dem Camcorder gelieferte Lese-/Schreibgerät für Memory Stick oder einen PC-Kartenadapter für Memory Stick (nicht mitgeliefert) benutzen.

### Hinweis zum Dateiformat (JPEG)

Der Camcorder komprimiert die Bilddaten im JPEG-Format (Dateinamenerweiterung .jpg).

### Typischer Bilddatendateiname

100-0001: Anzeige auf dem LCD-Bildschirm oder im Sucher des Camcorders.

Dsc00001.jpg: Anzeige auf dem PC-Bildschirm.

### Informationen zum Benutzen eines “Memory Sticks”

#### Terminal/Anschluß

Onglet de protection contre l’écriture/ Schreibschutzlasche

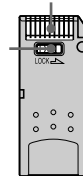

Arrière/  
Rückseite



Position d’étiquetage/  
Position für Aufkleber

Avant/  
Vorderseite

- Standbilder können nicht aufgezeichnet oder gelöscht werden, wenn die Schreibschutzlasche am “Memory Stick” auf LOCK gesetzt ist.
- Es empfiehlt sich, von wichtigen Daten eine Sicherungskopie zu erstellen.
- Unter folgenden Bedingungen können Bilddaten beschädigt werden:
  - Wenn die Zugriffsanzeige blinkt und Sie den “Memory Stick” herausnehmen, das Gerät ausschalten oder den Akku zum Austauschen abnehmen.
  - Wenn Sie einen “Memory Stick” in der Nähe von statischer Elektrizität oder Magnetfeldern verwenden.

## Utilisation d'un "Memory Stick" - Introduction

- Evitez tout contact entre un objet métallique ou votre doigt avec la partie métallique du connecteur.
- Placez l'étiquette sur la position d'étiquetage.
- Ne pliez pas les "Memory Stick", ne les laissez pas tomber et ne les soumettez pas à des chocs violents.
- Ne démontez pas les "Memory Stick" et ne les modifiez pas.
- Ne mouillez pas les "Memory Stick".
- N'utilisez pas et ne gardez pas les "Memory Stick" dans des emplacements :
  - extrêmement chauds, comme dans une voiture garée au soleil ou sous un soleil torride,
  - soumis à la lumière directe du soleil,
  - très humides ou soumis à l'action de gaz corrosifs.
- Avant de transporter ou de ranger un "Memory Stick", placez-le dans son étui.

### Formatage d'un "Memory Stick" par un ordinateur

Un "Memory Stick" formaté sur un ordinateur Windows ou Macintosh n'offre pas de garantie de compatibilité avec ce caméscope.

### Remarques sur la compatibilité des données d'image

- Les fichiers de données d'images enregistrées par le caméscope sur un "Memory Stick" sont conformes à la réglementation établie par la JEIDA (Japan Electronic Industry Development Association) pour la normalisation universelle des systèmes de fichiers de caméra (norme DCF98). Vous ne pouvez pas lire sur votre caméscope des images fixes enregistrées sur d'autres appareils (DCR-TRV890E/TRV900/TRV900E ou DSC-D700/D770) qui ne sont pas conformes à cette norme universelle. (Ces modèles ne sont pas commercialisés dans certains pays.)
- Si vous ne pouvez pas utiliser un "Memory Stick" employé sur un autre appareil, formatez-le avec ce caméscope (p. 158). Toutefois, le formatage efface toutes les informations figurant sur le "Memory Stick".

## Der "Memory Stick" - Einführung

- Achten Sie darauf, daß Metallgegenstände oder Ihre Finger nicht mit den Metallteilen des Anschlußbereichs in Berührung kommen.
- Kleben Sie den Aufkleber nur auf die dafür vorgesehene Stelle.
- Biegen Sie einen "Memory Stick" nicht, lassen Sie ihn nicht fallen, und setzen Sie ihn keinen heftigen Stößen aus.
- Zerlegen Sie einen "Memory Stick" nicht, und nehmen Sie keine Veränderungen daran vor.
- Schützen Sie den "Memory Stick" vor Feuchtigkeit.
- Verwenden oder lagern Sie einen "Memory Stick" nicht an Orten, die folgenden Bedingungen ausgesetzt sind:
  - extremer Hitze wie in einem in der Sonne geparkten Auto.
  - direktem Sonnenlicht.
  - hoher Luftfeuchtigkeit oder korrodierenden Gasen.
- Bewahren Sie einen "Memory Stick" beim Transportieren oder Lagern in seiner Hülle auf.

### Mit einem Computer formatierter "Memory Stick"

Ein "Memory Stick", der mit einem Computer unter dem Betriebssystem Windows oder Macintosh formatiert wurde, ist nicht unbedingt mit diesem Camcorder kompatibel.

### Hinweise zur Kompatibilität der Bilddaten

- Der Camcorder speichert die Bilddatendateien nach dem von der JEIDA (Japan Electronic Industry Development Association) festgelegten Universalstandard (Design-Richtlinien für Kameradateisysteme - DCF98-Standard) auf einem "Memory Stick". Standardbilder, die mit anderen, nicht nach diesem Standard arbeitenden Geräten (DCR-TRV890E/TRV900/TRV900E oder DSC-D700/D770) aufgenommen werden, können nicht mit diesem Camcorder wiedergegeben werden. Diese Modelle sind in einigen Ländern nicht erhältlich.
- Wenn Sie einen "Memory Stick", der mit anderen Geräten benutzt wurde, nicht verwenden können, formatieren Sie ihn mit diesem Camcorder (S. 164). Beim Formatieren werden jedoch alle Informationen auf dem "Memory Stick" gelöscht.

## Utilisation d'un "Memory Stick" - Introduction

---

"Memory Stick" et  sont des marques commerciales de Sony Corporation.

- Windows est une marque déposée de Microsoft Corporation, enregistrée aux Etats-Unis et dans d'autres pays.
- Macintosh et Mac OS sont des marques d'Apple Computer, Inc.
- Tous les autres noms de produits mentionnés ici peuvent être des marques commerciales ou des marques déposées de leur détenteur respectif.

Les indications "™" et "®" ne sont pas systématiquement employées dans ce manuel.

## Der "Memory Stick" - Einführung

---

"Memory Stick" und  sind Warenzeichen der Sony Corporation.

- Windows ist ein eingetragenes Warenzeichen der Microsoft Corporation in den USA und anderen Ländern.
- Macintosh und das Mac-Betriebssystem sind Warenzeichen der Apple Computer Inc.
- Alle anderen in diesem Handbuch erwähnten Produktnamen können Warenzeichen oder eingetragene Warenzeichen der jeweiligen Eigentümer sein.

Im Handbuch sind die Warenzeichen und eingetragenen Warenzeichen nicht in jedem Fall ausdrücklich durch "™" bzw. "®" gekennzeichnet.

## Utilisation d'un "Memory Stick" - Introduction

### Insertion d'un "Memory Stick"

Introduisez le "Memory Stick" avec le logo Sony dirigé vers le panneau LCD et le repère ◀ vers l'intérieur.

## Der "Memory Stick" - Einführung

### Einsetzen eines "Memory Sticks"

Setzen Sie einen "Memory Stick" mit dem Sony-Logo auf den LCD-Bildschirmträger und der Markierung ◀ nach innen weisend ein.

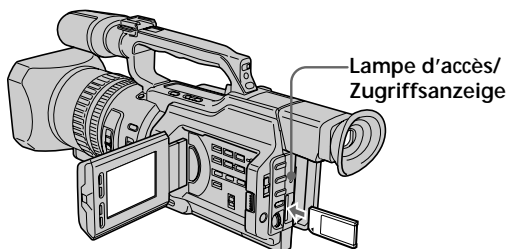

### Ejection d'un "Memory Stick"

Appuyez sur le "Memory Stick", puis retirez votre doigt. Le "Memory Stick" sort légèrement de son logement.

### So lassen Sie den "Memory Stick" auswerfen

Drücken Sie den "Memory Stick" nach innen, und lassen Sie ihn dann los. Der "Memory Stick" bewegt sich ein Stück weit nach außen.

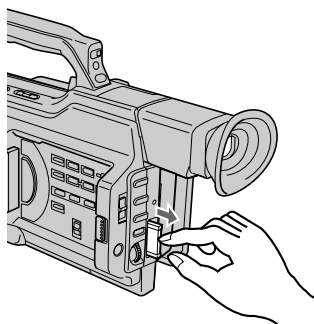

### Remarque

Le "Memory Stick" peut être éjecté en fonction de la manière dont vous appuyez dessus.

### Hinweis

Der "Memory Stick" wird möglicherweise ganz ausgeworfen, je nachdem, wie Sie ihn drücken.

### Lorsque le témoin d'accès est allumé ou clignote

Ne secouez pas et ne soumettez pas le caméscope à des chocs. Ne mettez pas non plus le caméscope hors tension, n'éjectez pas le "Memory Stick" et n'enlevez pas la batterie, faute de quoi les données d'image risquent d'être détruites.

### Wenn die Zugriffsanzeige leuchtet oder blinkt

Schütteln oder stoßen Sie den Camcorder auf gar keinen Fall. Schalten Sie das Gerät nicht aus, lassen Sie den "Memory Stick" nicht auswerfen, und nehmen Sie den Akku nicht ab. Andernfalls können Bilddaten beschädigt werden.

## Utilisation d'un "Memory Stick" - Introduction

Si l'indicateur "MEMORY STICK ERROR" apparaît

Le "Memory Stick" est endommagé ou le format de fichier est incorrect. Ejectez le "Memory Stick", vérifiez-le, puis insérez-le à nouveau. Si le même indicateur apparaît, utilisez un autre "Memory Stick".

### Sélection du mode de qualité d'image

Vous pouvez sélectionner la qualité de l'image dans le mode d'enregistrement d'images fixes. Le réglage par défaut est SUPER FINE.

- (1) Réglez le commutateur POWER sur VCR ou MEMORY. Veillez à ce que le commutateur LOCK soit réglé sur la droite (déblocage).
- (2) Appuyez sur MENU pour afficher le menu.
- (3) Tournez la molette SEL/PUSH EXEC pour sélectionner , puis appuyez sur la molette.
- (4) Tournez la molette SEL/PUSH EXEC pour sélectionner QUALITY, puis appuyez sur la molette.
- (5) Tournez la molette SEL/PUSH EXEC pour sélectionner la qualité d'image souhaitée, puis appuyez sur la molette.

## Der "Memory Stick" - Einführung

Wenn die Anzeige "MEMORY STICK ERROR" erscheint

Der "Memory Stick" ist beschädigt, oder das Dateiformat ist nicht richtig. Lassen Sie den "Memory Stick" auswerfen, überprüfen Sie ihn, und setzen Sie ihn wieder ein. Wenn die Anzeige wieder erscheint, verwenden Sie bitte einen anderen "Memory Stick".



### Auswählen des Modus für die Bildqualität

Sie können den Bildqualitätsmodus für die Standbildaufnahme wählen. Die Standardeinstellung ist SUPER FINE.

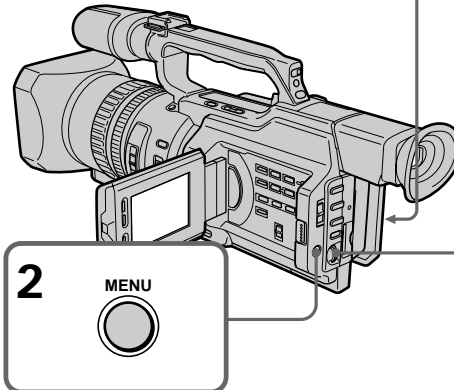
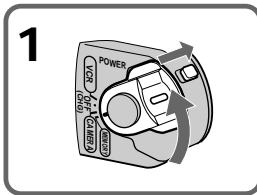
- (1) Stellen Sie den Schalter POWER auf VCR oder MEMORY. Der Schalter LOCK muß sich in der rechten Position (Entriegelung) befinden.
- (2) Rufen Sie mit MENU das Menü auf.
- (3) Wählen Sie durch Drehen des Reglers SEL/PUSH EXEC die Option  aus, und drücken Sie auf den Regler.
- (4) Wählen Sie durch Drehen des Reglers SEL/PUSH EXEC die Option QUALITY aus, und drücken Sie auf den Regler.
- (5) Wählen Sie durch Drehen des Reglers SEL/PUSH EXEC die gewünschte Bildqualität aus, und drücken Sie auf den Regler.



**3**



 → 

|            |
|------------|
| MEMORY SET |
| CONTINUOUS |
| QUALITY    |
| PRINT MARK |
| PROTECT    |
| SLIDE SHOW |
| DELETE ALL |
| FORMAT     |

[MENU] : END

---

**4**



 → 

|                    |
|--------------------|
| MEMORY SET         |
| CONTINUOUS         |
| QUALITY SUPER FINE |
| PRINT MARK         |
| PROTECT            |
| SLIDE SHOW         |
| DELETE ALL         |
| FORMAT             |
| RETURN             |

[MENU] : END

---

**5**

 → 

|                     |
|---------------------|
| MEMORY SET          |
| CONTINUOUS          |
| QUALITY SUPER FINE  |
| PRINT MARK STANDARD |
| PROTECT             |
| SLIDE SHOW          |
| DELETE ALL          |
| FORMAT              |
| RETURN              |

[MENU] : END

## Utilisation d'un "Memory Stick" - Introduction

### Réglages de la qualité d'image

| Réglage    | Signification  |
|------------|--|
| SUPER FINE | La qualité d'image la plus élevée du caméscope. Le nombre d'images fixes que vous pouvez enregistrer est inférieur à celui du mode FINE. L'image est compressée d'environ 1/3. |
| FINE       | Utilisez ce mode lorsque vous voulez enregistrer des images de haute qualité. L'image est compressée d'environ 1/6.  |
| STANDARD   | Qualité d'image normale. L'image est compressée d'environ 1/10.  |

#### Remarque

Dans certains cas, le changement du mode de qualité d'image n'affectera pas la qualité de l'image, en fonction du type d'image que vous filmez.

#### Différences entre les modes de qualité d'image

L'image enregistrée est compressée au format JPEG avant d'être enregistrée dans la mémoire. La capacité de mémoire allouée à chaque image varie suivant le mode de qualité sélectionné. Le tableau ci-dessous présente les différents détails.

| Mode de qualité d'image | Capacité de la mémoire |
|-------------------------|------------------------|
| SUPER FINE              | Environ 190 Ko         |
| FINE                    | Environ 100 Ko         |
| STANDARD                | Environ 60 Ko          |

#### Remarque sur l'indicateur de mode de qualité d'image

Cet indicateur ne s'affiche que pendant l'enregistrement.

## Der "Memory Stick" - Einführung

### Einstellungen für die Bildqualität

| Einstellung | Funktion   |
|-------------|--|
| SUPER FINE  | Dies ist die höchste Bildqualitätsstufe in diesem Camcorder. Sie können damit nicht so viele Standbilder aufnehmen wie bei FINE. Das Bild wird etwa auf 1/3 komprimiert. |
| FINE        | Mit diesem Modus können Sie Bilder mit hoher Qualität aufzeichnen. Das Bild wird etwa auf 1/6 komprimiert.   |
| STANDARD    | Dies ist die Standardbildqualität. Das Bild wird etwa auf 1/10 komprimiert.  |

#### Hinweis

In einigen Fällen ändert sich die Bildqualität beim Wechseln des Bildqualitätsmodus nicht. Dies hängt von der Art der Bilder ab, die Sie aufzeichnen.

#### Unterschiede bei den Bildqualitätsmodi

Aufgezeichnete Bilder werden vor dem Speichern im JPEG-Format komprimiert. Die für ein Bild erforderliche Speicherkapazität hängt von dem ausgewählten Bildqualitätsmodus ab. Einzelheiten dazu finden Sie in der Tabelle unten.

| Bildqualitätsmodus | Erforderliche Speicherkapazität |
|--------------------|---------------------------------|
| SUPER FINE         | ca. 190 KB                      |
| FINE               | ca. 100 KB                      |
| STANDARD           | ca. 60 KB                       |

#### Hinweis zur Anzeige des Bildqualitätsmodus

Die Anzeige erscheint nur während der Aufnahme.

## Utilisation d'un "Memory Stick" - Introduction

### Nombre approximatif d'images pouvant être enregistrées sur un "Memory Stick"

Le nombre d'images approximatif que vous pouvez enregistrer sur un "Memory Stick" formaté avec ce caméscope dépend du mode de qualité d'image sélectionné et de la complexité du sujet.

## Der "Memory Stick" - Einführung

### Ungefähre Anzahl der Bilder, die Sie auf einem "Memory Stick" speichern können

Die ungefähre Anzahl der Bilder, die Sie auf einen mit diesem Camcorder formatierten "Memory Stick" aufnehmen können, hängt vom gewählten Modus für die Bildqualität und der Komplexität des Motivs ab.

|  | Mode de qualité d'image/Bildqualitätsmodus |                           |                           |
|--|--|---------------------------|---------------------------|
|  | SUPER FINE                                 | FINE                      | STANDARD                  |
| Type 4 Mo (fourni)/<br>Typ mit 4 MB (mitgeliefert)             | 20 images/<br>20 Bilder                    | 40 images/<br>40 Bilder   | 60 images/<br>60 Bilder   |
| Type 8 Mo (non fourni)/<br>Typ mit 8 MB (nicht mitgeliefert)   | 40 images/<br>40 Bilder                    | 81 images/<br>81 Bilder   | 122 images/<br>122 Bilder |
| Type 16 Mo (non fourni)/<br>Typ mit 16 MB (nicht mitgeliefert) | 82 images/<br>82 Bilder                    | 164 images/<br>164 Bilder | 246 images/<br>246 Bilder |
| Type 32 Mo (non fourni)/<br>Typ mit 32 MB (nicht mitgeliefert) | 164 images/<br>164 Bilder                  | 329 images/<br>329 Bilder | 494 images/<br>494 Bilder |
| Type 64 Mo (non fourni)/<br>Typ mit 64 MB (nicht mitgeliefert) | 329 images/<br>329 Bilder                  | 659 images/<br>659 Bilder | 988 images/<br>988 Bilder |



# Enregistrement d'images fixes sur un "Memory Stick" - Enregistrement de photos en mémoire

Vous pouvez enregistrer des images fixes sur un "Memory Stick".

## Avant de procéder

Insérez un "Memory Stick" dans le caméscope.

- (1) Réglez le commutateur POWER sur MEMORY. Veillez à ce que le commutateur LOCK soit réglé sur la droite (déblocage).
- (2) Appuyez légèrement sur PHOTO jusqu'à ce que l'image fixe souhaitée apparaisse. Le repère ● vert arrête de clignoter puis s'allume. La luminosité de l'image et la mise au point sont ajustées, ciblent le milieu de l'image, et sont fixées. L'enregistrement ne commence pas encore à ce moment.
- (3) Appuyez plus fort sur PHOTO. L'obturateur se déclenche et l'image est gelée. L'image affichée sur l'écran est enregistrée sur le "Memory Stick". L'enregistrement est terminé lorsque l'indicateur de barre de progression disparaît.

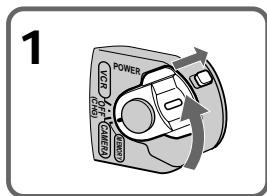

# Aufzeichnen von Standbildern auf einen "Memory Stick" - Speicherfotoaufnahme

Sie können Standbilder auf einen "Memory Stick" aufzeichnen.

## Vorbereitungen

Setzen Sie einen "Memory Stick" in den Camcorder ein.

- (1) Stellen Sie den Schalter POWER auf MEMORY. Der Schalter LOCK muß sich in der rechten Position (Entriegelung) befinden.
- (2) Halten Sie PHOTO leicht gedrückt, bis das gewünschte Standbild erscheint. Die grüne Markierung ● hört auf zu blinken und leuchtet dann auf. Bildhelligkeit und Fokus werden für die Mitte des Bildes optimal neu eingestellt und festgelegt. Die Aufnahme wird noch nicht gestartet.
- (3) Drücken Sie PHOTO fest. Das Klicken der Blende ist zu hören, und das Standbild wird angezeigt. Das auf dem Bildschirm angezeigte Bild wird auf dem "Memory Stick" gespeichert. Die Aufnahme ist abgeschlossen, wenn die Balkenanzeige ausgeblendet wird.

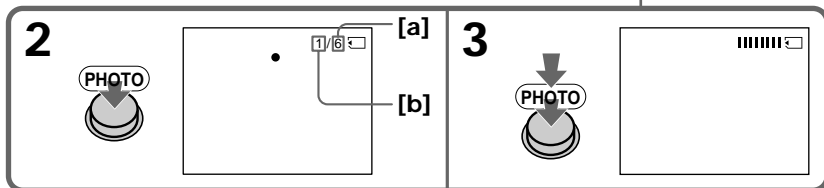
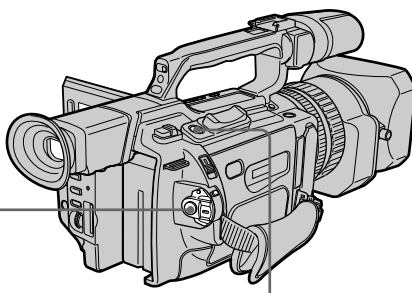

[a] Nombre d'images pouvant être enregistrées sur le "Memory Stick"

[b] Nombre d'images enregistrées



[a] Anzahl der Bilder, die auf dem "Memory Stick" aufgezeichnet werden können

[b] Anzahl der aufgenommenen Bilder

## Enregistrement d'images fixes sur un "Memory Stick" - Enregistrement de photos en mémoire

Lorsque le commutateur POWER est réglé sur MEMORY

Les fonctions suivantes ne sont pas opérationnelles : mode grand écran, effets numériques, effets d'image, titre, zoom numérique, fondu, réglage de vitesse d'obturation (1/25 ou valeur plus faible), mode Faible éclairage et mode Sport de la fonction PROGRAM AE. (L'indicateur clignote dans le mode Faible éclairage ou Sport.)

### Remarque

Lorsque vous appuyez légèrement sur la touche PHOTO à l'étape 2, la mise au point de l'image semble être momentanément dérégulée.

Lorsque vous enregistrez une image fixe  
Vous ne pouvez pas éteindre le caméscope ni appuyer sur la touche PHOTO.

Lorsque vous appuyez sur la touche PHOTO de la télécommande

Le caméscope enregistre immédiatement l'image affichée à l'écran lorsque vous appuyez sur la touche.

## Enregistrement continu d'images

Vous pouvez réaliser des enregistrements en continu en sélectionnant un des deux modes décrits ci-dessous avant d'enregistrer.

### Mode continu [a]

Vous pouvez enregistrer quatre images fixes en continu. Le nombre d'images enregistrées dépend de la capacité du "Memory Stick".

### Mode d'écran multiple [b]

Vous pouvez enregistrer neuf images fixes en continu sur une seule page.

[a]



## Aufzeichnen von Standbildern auf einen "Memory Stick" - Speicherfotoaufnahme

Wenn der Schalter POWER auf MEMORY steht

Folgende Funktionen stehen nicht zur Verfügung: Breitbildmodus, Digitaleffekt, Bildeffekt, Titel, digitaler Zoom, Ein-/Ausblenden, Einstellung der Verschlusszeit (1/25 oder weniger) sowie Modus für schwache Beleuchtung und Sportmodus unter PROGRAM AE. Die Anzeige blinkt im Modus für schwache Beleuchtung bzw. im Sportmodus.

### Hinweis

Wenn Sie in Schritt 2 leicht die Taste PHOTO drücken, scheint das Bild kurzfristig nicht fokussiert zu sein.

Beim Aufzeichnen eines Standbildes  
Sie können weder das Gerät ausschalten noch PHOTO drücken.

Wenn Sie PHOTO auf der Fernbedienung drücken

Der Camcorder zeichnet sofort das Bild auf, das beim Drücken der Taste auf dem Bildschirm angezeigt wurde.

## Kontinuierliches Aufnehmen von Bildern

Sie können Standbilder kontinuierlich aufzeichnen. Wählen Sie vor dem Aufzeichnen einen der beiden unten beschriebenen Modi aus.

### Kontinuierlicher Modus [a]

Sie können vier Standbilder kontinuierlich aufzeichnen. Die Anzahl der Bild muß der Restkapazität auf dem "Memory Stick" entsprechen.

### Mehrbildmodus [b]

Sie können neun Standbilder nacheinander auf eine einzige Seite aufzeichnen.

[b]



## Enregistrement d'images fixes sur un "Memory Stick" – Enregistrement de photos en mémoire

- (1) Réglez le commutateur POWER sur MEMORY. Veillez à ce que le commutateur LOCK soit réglé sur la droite (déblocage).
- (2) Appuyez sur MENU pour afficher le menu.
- (3) Tournez la molette SEL/PUSH EXEC pour sélectionner CONTINUOUS, puis appuyez sur la molette.
- (4) Tournez la molette SEL/PUSH EXEC pour sélectionner CONTINUOUS, puis appuyez sur la molette.
- (5) Tournez la molette SEL/PUSH EXEC pour sélectionner le réglage souhaité, puis appuyez sur la molette.

## Aufzeichnen von Standbildern auf einen "Memory Stick" – Speicherfotoaufnahme

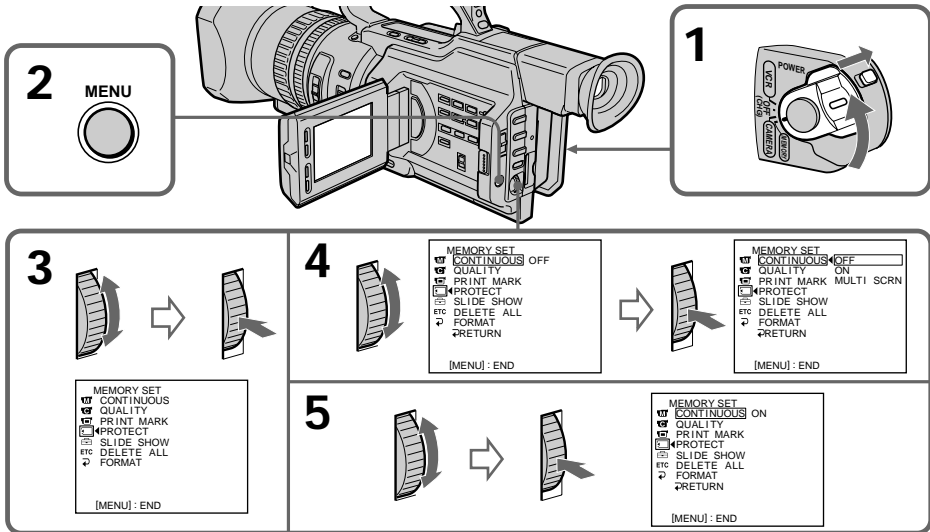

- (1) Stellen Sie den Schalter POWER auf MEMORY. Der Schalter LOCK muß sich in der rechten Position (Entriegelung) befinden.
- (2) Rufen Sie mit MENU das Menü auf.
- (3) Wählen Sie durch Drehen des Reglers SEL/PUSH EXEC die Option  aus, und drücken Sie auf den Regler.
- (4) Drehen Sie zum Auswählen von CONTINUOUS den Regler SEL/PUSH EXEC, und drücken Sie dann auf den Regler.
- (5) Wählen Sie durch Drehen des Reglers SEL/PUSH EXEC die gewünschte Einstellung aus, und drücken Sie auf den Regler.



Fonctionnement du "Memory Stick" / "Memory Stick"-Funktionen

## Enregistrement d'images fixes sur un "Memory Stick" - Enregistrement de photos en mémoire

### Réglages d'un enregistrement en continu

| Réglage     | Signification (indicateur sur l'écran)   |
|-------------|--|
| OFF         | Le caméscope enregistre une image à la fois. (pas d'indicateur)  |
| ON          | Le caméscope enregistre jusqu'à quatre images fixes à des intervalles de 0,5 seconde environ. (  )  |
| MULTI SCR N | Le caméscope enregistre neuf images fixes à des intervalles de 0,5 seconde environ et les affiche sur une seule page divisée en 9 zones. (  ) |

### Lorsque la mémoire du "Memory Stick" est saturée

" FULL" apparaît sur l'écran et vous ne pouvez pas enregistrer d'images fixes sur ce "Memory Stick".

### Nombre d'images enregistrées en continu



Le nombre d'images que vous pouvez enregistrer en continu varie en fonction de la capacité du "Memory Stick". L'obturateur se déclenche toujours quatre fois mais le nombre d'images enregistrables peut être inférieur à quatre.

### Remarque sur l'utilisation d'un flash vidéo (non fourni)

Le flash vidéo ne fonctionne pas dans le mode continu et le mode d'écran multiple quand vous l'installez sur la griffe porte-accessoires intelligente.

## Aufzeichnen von Standbildern auf einen "Memory Stick" - Speicherfotoaufnahme

### Einstellungen für kontinuierliche Aufnahmen

| Einstellung | Funktion (Anzeige auf dem Bildschirm)  |
|-------------|--|
| OFF         | Der Camcorder nimmt immer nur ein Bild auf (keine Anzeige).  |
| ON          | Der Camcorder nimmt bis zu vier Standbilder im Abstand von etwa 0,5 Sek. auf (  ).  |
| MULTI SCR N | Der Camcorder nimmt neun Standbilder im Abstand von etwa 0,5 Sek. auf und zeigt die Bilder auf einer einzigen, in neun Bereiche unterteilten Seite an (  ). |

### Wenn der "Memory Stick" voll ist

" FULL" erscheint auf dem Bildschirm, und Sie können keine weiteren Standbilder auf diesem "Memory Stick" aufzeichnen.

### Die Anzahl der Bilder beim kontinuierlichen Aufnehmen

Die Anzahl der Bilder, die Sie kontinuierlich aufnehmen können, hängt von der restlichen Speicherkapazität des "Memory Sticks" ab. Die Blende klickt immer vier Mal. Sie können jedoch möglicherweise nur weniger als vier Bilder aufnehmen.

### Hinweis zum Videoblitlicht (nicht mitgeliefert)

Das am intelligenten Zubehörschuh angebrachte Videoblitlicht funktioniert im kontinuierlichen Modus und im Mehrbildmodus nicht.

## Enregistrement d'images fixes sur un "Memory Stick" – Enregistrement de photos en mémoire

### Enregistrement d'une photo en mémoire avec le déclencheur automatique

Vous pouvez enregistrer une photo en mémoire avec le déclencheur automatique. Ce mode est utile lorsque vous souhaitez vous enregistrer vous-même. Vous pouvez également utiliser la télécommande.

- (1) Réglez le commutateur POWER sur MEMORY. Veillez à ce que le commutateur LOCK soit réglé sur la droite (déblocage).
- (2) En mode de veille, appuyez sur ☺ (déclencheur automatique). L'indicateur ☺ (déclencheur automatique) apparaît sur l'écran LCD ou dans le viseur.
- (3) Appuyez plus fort sur PHOTO. Le compte à rebours commence à partir de 10 en émettant un signal sonore. Pendant les deux dernières secondes du compte à rebours, les signaux sonores retentissent plus rapidement, puis l'enregistrement commence automatiquement.

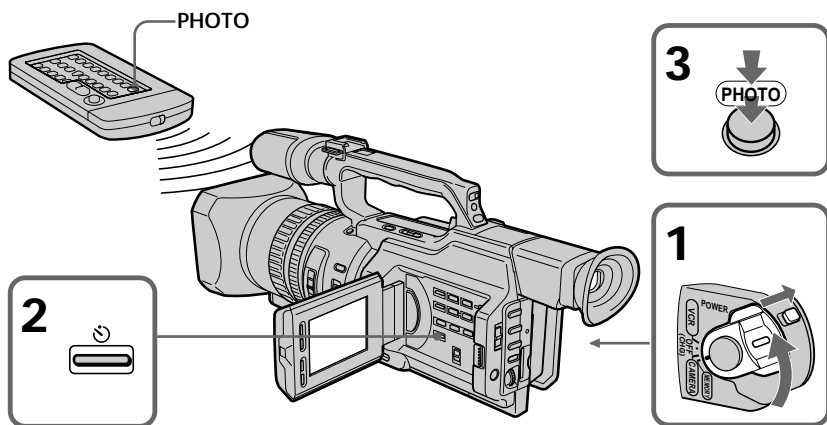

### Pour annuler l'enregistrement avec le déclencheur automatique

Appuyez sur ☺ (déclencheur automatique) afin que l'indicateur ☺ disparaisse de l'écran LCD ou du viseur. La télécommande ne permet pas d'annuler l'enregistrement avec le déclencheur automatique.

#### Remarque

L'enregistrement avec le déclencheur automatique est automatiquement annulé dans les cas suivants :

- L'enregistrement avec le déclencheur automatique est terminé.
- Le commutateur POWER est réglé sur OFF (CHG) ou VCR.

## Aufzeichnen von Standbildern auf einen "Memory Stick" – Speicherfotoaufnahme

### Speicherfotoaufnahmen mit Selbstauslöser

Sie können Speicherfotoaufnahmen mit dem Selbstauslöser starten. Dieser Modus ist nützlich, wenn Sie sich beispielsweise selbst aufnehmen wollen. Sie können auch die Fernbedienung benutzen.

- (1) Stellen Sie den Schalter POWER auf MEMORY. Der Schalter LOCK muß sich in der rechten Position (Entriegelung) befinden.
- (2) Drücken Sie ☺ (Selbstauslöser) im Bereitschaftsmodus. Die Anzeige ☺ (Selbstauslöser) erscheint auf dem LCD-Bildschirm oder im Sucher.
- (3) Drücken Sie PHOTO fest. Der Selbstauslöser zählt mit einem Signalton von 10 herunter. In den letzten beiden Sekunden des Countdown ertönt der Signalton schneller, und dann startet die Aufnahme automatisch.

### So schalten Sie den Selbstauslöser aus

Drücken Sie ☺ (Selbstauslöser), so daß die Anzeige ☺ auf dem LCD-Bildschirm oder im Sucher ausgeblendet wird. Sie können den Selbstauslöser nicht mit der Fernbedienung ausschalten.

#### Hinweis

Der Selbstauslöseraufnahmemodus wird in folgenden Fällen automatisch deaktiviert:

- Die Selbstauslöseraufnahme wird beendet.
- Der Schalter POWER wird auf OFF (CHG) oder VCR gestellt.

## Incrustation d'une image fixe d'un "Memory Stick" dans une image animée - MEMORY MIX

---

Vous pouvez incruster une image fixe que vous avez enregistrée sur un "Memory Stick" dans l'image animée que vous êtes en train de filmer.

### M. CHROM (incrustation en mémoire)

Permet de remplacer une zone bleue d'une image fixe, telle qu'une illustration ou un cadre, par une image animée.

### M. LUMI (incrustation en luminance)

Permet de remplacer une zone lumineuse d'une image fixe, telle qu'une inscription ou un titre, par une image animée. Il peut être pratique d'enregistrer un titre sur un "Memory Stick" avant de partir en voyage ou avant un enregistrement important.

### C. CHROM (incrustation en chrominance)

Permet d'incruster une image animée dans une image fixe servant d'arrière-plan. Filmez le sujet devant un arrière-plan bleu. La partie bleue de l'image animée sera remplacée par l'image fixe.

### M. OVERLAP (chevauchement)

Permet d'incruster un fondu en entrée d'une image animée sur une image fixe.

## Einblenden eines Standbildes auf einem "Memory Stick" in ein bewegtes Bild - MEMORY MIX

---

Sie können ein Standbild, das Sie auf einem "Memory Stick" aufgezeichnet haben, und ein bewegtes Bild, das Sie aufnehmen, übereinanderblenden.

### M. CHROM (Memory chromakey)

Sie können in den blauen Bereich eines Standbildes, das z. B. einen Rahmen zeigt, ein bewegtes Bild einblenden.

### M. LUMI (Memory luminancekey)

Sie können in den hellen Bereich eines Standbildes, das z. B. einen handschriftlichen Text oder einen Titel zeigt, ein bewegtes Bild einblenden. Sie können dazu beispielsweise schon vor einer Reise oder einem sonstigen Ereignis einen Titel auf einen "Memory Stick" aufzeichnen.

### C. CHROM (Camera chromakey)

Sie können ein bewegtes Bild in ein Standbild einblenden, das als Hintergrund fungiert. Nehmen Sie das bewegte Motiv dazu vor einem blauen Hintergrund auf. Der blaue Bereich des bewegten Bildes wird dann durch das Standbild ersetzt.



### M. OVERLAP (Memory overlap)

Sie können ein bewegtes Bild langsam in ein Standbild einblenden.

# Incrustation d'une image fixe d'un "Memory Stick" dans une image animée - MEMORY MIX

# Einblenden eines Standbildes auf einem "Memory Stick" in ein bewegtes Bild - MEMORY MIX

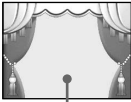

**M. CHROM**

|   |   |   |   |   |
|---|---|---|---|---|
| Image fixe/<br>Standbild  | + | Image en mouvement/<br>Bewegtes Bild  | → | Image en mouvement +<br>Image fixe/<br>Bewegtes Bild + Standbild                  |
|  |   |  |   |  |
| Arrière-plan: bleu/<br>Hintergrund: blau  |   |   |   |   |

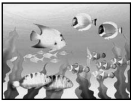

**M. LUMI**

|   |   |   |   |   |
|---|---|---|---|---|
| Image fixe/<br>Standbild  | + | Image en mouvement/<br>Bewegtes Bild  | → | Image en mouvement +<br>Image fixe/<br>Bewegtes Bild + Standbild                  |
|  |   |  |   |  |

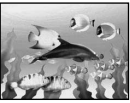
**C. CHROM**

|   |   |   |   |   |
|---|---|---|---|---|
| Image fixe/<br>Standbild  | + | Image en mouvement/<br>Bewegtes Bild  | → | Image en mouvement +<br>Image fixe/<br>Bewegtes Bild + Standbild                  |
|  |   |  |   |  |
| Arrière-plan: bleu/<br>Hintergrund: blau  |   |   |   |   |

**M.OVERLAP**

|   |   |   |   |   |
|---|---|---|---|---|
| Image fixe/<br>Standbild  | → | Image en mouvement<br>+ Image fixe/<br>Bewegtes Bild<br>+ Standbild                 | → | Image en mouvement/<br>Bewegtes Bild  |
|  |   |  |   |  |

Fonctionnement du "Memory Stick" / "Memory Stick"-Funktionen

## Incrustation d'une image fixe d'un "Memory Stick" dans une image animée – MEMORY MIX

### Avant de procéder

Insérez un "Memory Stick" enregistré et une minicassette DV à enregistrer dans le caméscope.

- (1) Réglez le commutateur POWER sur CAMERA.
- (2) En mode de veille, appuyez sur MEMORY MIX.  
La dernière image enregistrée ou composée apparaît dans la partie inférieure de l'écran sous la forme d'une vignette.
- (3) Appuyez sur MEMORY+/- ou sur +/- sur la télécommande pour sélectionner l'image fixe à incruster.  
Pour visualiser l'image précédente, appuyez sur MEMORY - ou - sur la télécommande. Pour visualiser l'image suivante, appuyez sur MEMORY + ou + sur la télécommande.
- (4) Tournez la molette SEL/PUSH EXEC pour sélectionner le mode souhaité.  
Le mode change comme suit :  
M. CHROM ↔ M. LUMI ↔ C. CHROM ↔ M. OVERLAP
- (5) Appuyez sur la molette SEL/PUSH EXEC. L'image fixe est incrustée dans l'image animée et le caméscope passe en mode de veille.
- (6) Tournez la molette SEL/PUSH EXEC pour ajuster l'effet.
- (7) Appuyez sur START/STOP pour commencer l'enregistrement.

## Einblenden eines Standbildes auf einem "Memory Stick" in ein bewegtes Bild – MEMORY MIX

### Vorbereitungen

Setzen Sie einen "Memory Stick" mit Aufnahmen und eine zu bespielende Mini-DV-Kassette in den Camcorder ein.

- (1) Stellen Sie den Schalter POWER auf CAMERA.
- (2) Drücken Sie im Bereitschaftsmodus MEMORY MIX. Das zuletzt aufgenommene oder erstellte Standbild erscheint im unteren Bereich des Bildschirms als Miniaturbild.
- (3) Wählen Sie mit MEMORY+/- bzw. +/- auf der Fernbedienung das Standbild aus, das eingeblendet werden soll. Zum Anzeigen des vorherigen Bildes drücken Sie MEMORY - bzw. - auf der Fernbedienung. Zum Anzeigen des nächsten Bildes drücken Sie MEMORY + bzw. + auf der Fernbedienung.
- (4) Wählen Sie durch Drehen des Reglers SEL/PUSH EXEC den gewünschten Modus aus. Der Modus wechselt folgendermaßen:  
M. CHROM ↔ M. LUMI ↔ C. CHROM ↔ M. OVERLAP
- (5) Drücken Sie auf den Regler SEL/PUSH EXEC. Das Standbild wird in das bewegte Bild eingeblendet, und der Camcorder wechselt in den Bereitschaftsmodus.
- (6) Drehen Sie zum Einstellen des Effekts den Regler SEL/PUSH EXEC.
- (7) Starten Sie die Aufnahme mit START/STOP.



## Incrustation d'une image fixe d'un "Memory Stick" dans une image animée - MEMORY MIX

## Einblenden eines Standbildes auf einem "Memory Stick" in ein bewegtes Bild - MEMORY MIX

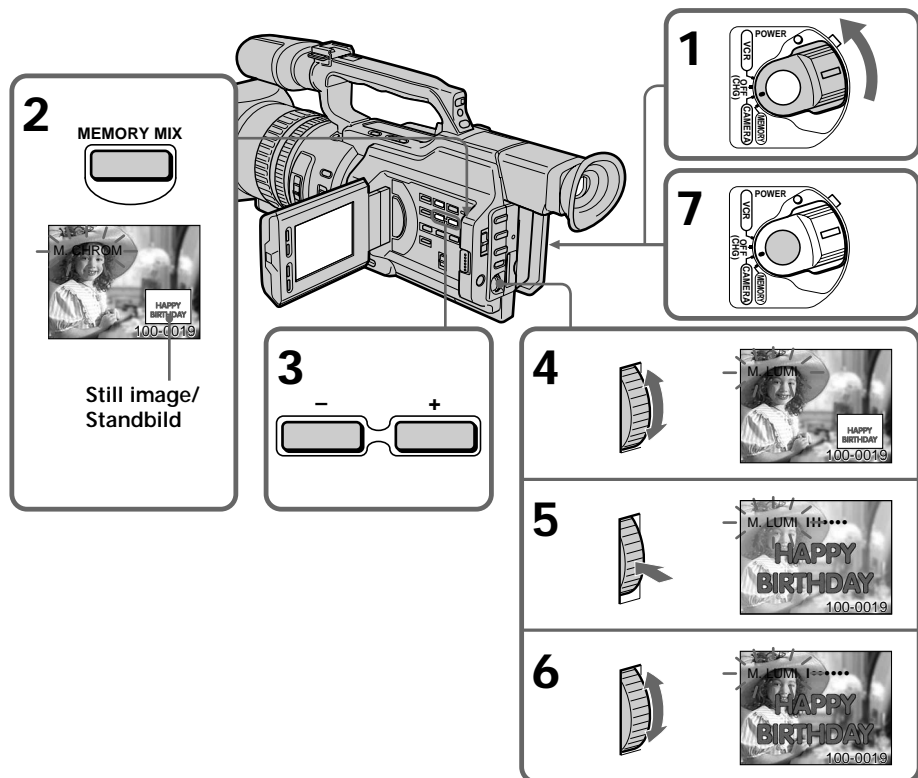

### Paramètres à ajuster

|            |  |
|------------|--|
| M. CHROM   | Le motif de couleur (bleu) de la zone de l'image fixe qui sera remplacée par l'image animée.     |
| M. LUMI    | Le motif de couleur (lumineux) de la zone de l'image fixe qui sera remplacée par l'image animée. |
| C. CHROM   | Le motif de couleur (bleu) de la zone de l'image animée qui sera remplacée par une image fixe.   |
| M. OVERLAP | Aucun réglage nécessaire   |

Plus la barre est courte, plus l'effet est accentué.

### Einstellende Optionen

|            |  |
|------------|--|
| M. CHROM   | Farbmerkmale (blau) des Bereichs im Standbild, der durch ein bewegtes Bild ersetzt werden soll |
| M. LUMI    | Farbmerkmale (hell) des Bereichs im Standbild, der durch ein bewegtes Bild ersetzt werden soll |
| C. CHROM   | Farbmerkmale (blau) des Bereichs im bewegten Bild, der durch ein Standbild ersetzt werden soll |
| M. OVERLAP | Keine Einstellung erforderlich   |

Je kürzer der Balken, desto stärker ist der Effekt.

## **Incrustation d'une image fixe d'un "Memory Stick" dans une image animée – MEMORY MIX**

---

### **Pour changer l'image fixe à incruster**

Effectuez une des opérations suivantes :

- Appuyez sur MEMORY +/- après l'étape 6.
- Appuyez sur la molette SEL/PUSH EXEC après l'étape 6, puis répétez la procédure à partir de l'étape 3 (excepté M. OVERLAP).

### **Pour changer le réglage de mode**

Appuyez sur la molette SEL/PUSH EXEC après l'étape 6, puis répétez la procédure à partir de l'étape 4 (excepté M. OVERLAP).

### **Pour annuler la fonction MEMORY MIX**

Appuyez sur MEMORY MIX.

---

### **Durant l'enregistrement**

Vous ne pouvez pas changer le réglage de mode.

Le "Memory Stick" fourni avec le caméscope contient 20 images.

- Pour M. CHROM : 18 images (par exemple, un cadre) 100-0001 à 100-0018
- Pour C. CHROM : deux images (par exemple, un arrière-plan) 100-0019 à 100-0020

### **Echantillons d'images**

Les échantillons d'images mémorisés dans le "Memory Stick" fourni avec le caméscope sont protégés (p. 202).

Si une image fixe dans laquelle vous souhaitez incruster une autre image contient beaucoup de zones blanches

La vignette de l'image peut ne pas s'afficher clairement.

Données d'images modifiées par un ordinateur ou filmées par un autre appareil  
Il se peut que vous ne puissiez pas les reproduire avec votre caméscope.

## **Einblenden eines Standbildes auf einem "Memory Stick" in ein bewegtes Bild – MEMORY MIX**

---

### **So wechseln Sie das einzublendende Standbild**

Führen Sie einen der folgenden Schritte aus:

- Drücken Sie nach Schritt 6 MEMORY +/-.
- Drücken Sie nach Schritt 6 auf den Regler SEL/PUSH EXEC, und gehen Sie nochmals wie ab Schritt 3 erläutert vor (außer bei M. OVERLAP).

### **So ändern Sie die Moduseinstellung**

Drücken Sie nach Schritt 6 auf den Regler SEL/PUSH EXEC, und gehen Sie nochmals wie ab Schritt 4 erläutert vor (außer bei M. OVERLAP).

### **So beenden Sie die Funktion MEMORY MIX**

Drücken Sie MEMORY MIX.

---

### **Während der Aufnahme**

Sie können die Moduseinstellung nicht ändern.

Auf dem mit dem Camcorder gelieferten "Memory Stick" sind 20 Bilder gespeichert

- Für M. CHROM: 18 Bilder (z. B. ein Rahmen) 100-0001 bis 100-0018
- Für C. CHROM: zwei Bilder (z. B. ein Hintergrund) 100-0019 bis 100-0020

### **Beispielbilder**

Die Beispielbilder, die auf dem mit dem Camcorder gelieferten "Memory Stick" gespeichert sind, sind geschützt (S. 202).

Wenn ein einzublendendes Standbild viele weiße Bereiche aufweist

Das Miniaturbild ist unter Umständen nicht deutlich zu sehen.

Mit PCs modifizierte oder mit anderen Geräten aufgezeichnete Bilddaten

Solche Bilddaten können Sie mit diesem Camcorder möglicherweise nicht wiedergeben.

# Enregistrement d'une image d'une minicassette DV comme image fixe

Le caméscope peut lire des données d'une image animée enregistrée sur une minicassette DV et les enregistrer comme une image fixe sur un "Memory Stick". Le caméscope peut également recevoir des données d'une image animée via le connecteur d'entrée et les enregistrer comme une image fixe sur un "Memory Stick".

## Avant de procéder

Insérez une minicassette DV enregistrée et un "Memory Stick" dans le caméscope.

- (1) Réglez le commutateur POWER sur VCR.
- (2) Appuyez sur ►. L'image enregistrée sur la minicassette DV est lue.
- (3) Maintenez légèrement la touche PHOTO enfoncée jusqu'à ce que l'image de la minicassette DV s'immobilise. "CAPTURE" apparaît sur l'écran LCD ou dans le viseur. L'enregistrement ne commence pas encore à ce moment.
- (4) Appuyez plus fort sur PHOTO. L'image affichée sur l'écran est enregistrée sur le "Memory Stick". L'enregistrement est terminé lorsque l'indicateur de barre de progression disparaît.

# Aufnahmen eines Bildes von einer Mini-DV-Kassette als Standbild

Mit diesem Camcorder können Sie bewegte Bilder, die auf einer Mini-DV-Kassette aufgezeichnet sind, einlesen und als Standbild auf einem "Memory Stick" speichern. Außerdem können Sie mit diesem Gerät bewegte Bilder über den Eingangsanschluß einspeisen und als Standbild auf einem "Memory Stick" speichern.

## Vorbereitungen

Legen Sie eine bespielte Mini-DV-Kassette und einen "Memory Stick" in den Camcorder ein.

- (1) Stellen Sie den Schalter POWER auf VCR.
- (2) Drücken Sie ►. Die auf der Mini-DV-Kassette aufgezeichneten Bilder werden wiedergegeben.
- (3) Halten Sie PHOTO leicht gedrückt, bis das Bild von der Mini-DV-Kassette als Standbild angezeigt wird. "CAPTURE" erscheint auf dem LCD-Bildschirm oder im Sucher. Die Aufnahme wird noch nicht gestartet.
- (4) Drücken Sie PHOTO fester. Das auf dem Bildschirm angezeigte Bild wird auf dem "Memory Stick" gespeichert. Die Aufnahme ist abgeschlossen, wenn die Balkenanzeige ausgeblendet wird.

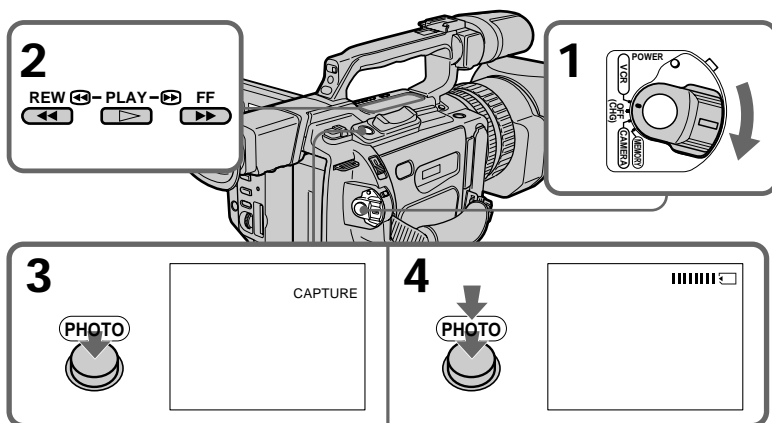

## Enregistrement d'une image d'une minicassette DV comme image fixe

---

Lorsque le témoin d'accès est allumé ou clignote

Ne secouez pas et ne soumettez pas le caméscope à des chocs. Ne mettez pas non plus le caméscope hors tension, n'éjectez pas le "Memory Stick" et n'enlevez pas la batterie, faute de quoi les données d'image risquent d'être détruites.

Si "☒" apparaît sur l'écran LCD ou dans le viseur

Le "Memory Stick" inséré est incompatible avec le caméscope car son format n'est pas conforme. Vérifiez le format du "Memory Stick".

Si vous appuyez légèrement sur PHOTO en mode de lecture

Le caméscope s'arrête momentanément.

Son enregistré sur une minicassette DV

Vous ne pouvez pas enregistrer le son d'une minicassette DV.

Titres déjà enregistrés sur une minicassette DV

Vous ne pouvez pas enregistrer les titres sur un "Memory Stick".

Lorsque vous appuyez sur la touche PHOTO de la télécommande

Le caméscope enregistre immédiatement l'image affichée à l'écran lorsque vous appuyez sur la touche.

## Aufnahmen eines Bildes von einer Mini-DV-Kassette als Standbild

---

Wenn die Zugriffsanzeige leuchtet oder blinkt

Schütteln oder stoßen Sie das Gerät auf gar keinen Fall. Schalten Sie das Gerät auch nicht aus, lassen Sie den "Memory Stick" nicht auswerfen, und nehmen Sie den Akku nicht ab. Andernfalls können Bilddaten beschädigt werden.

Wenn "☒" auf dem LCD-Bildschirm oder im Sucher erscheint

Der eingesetzte "Memory Stick" ist nicht mit dem Camcorder kompatibel, da sein Format nicht dem des Camcorders entspricht. Überprüfen Sie das Format des "Memory Sticks".

Wenn Sie PHOTO im Wiedergabemodus leicht drücken

Die Wiedergabe wird kurz unterbrochen.

Auf einer Mini-DV-Kassette aufgezeichneter Ton

Sie können den Ton von einer Mini-DV-Kassette nicht aufnehmen.

Auf Mini-DV-Kassetten aufgezeichnete Titel

Sie können die Titel nicht auf einen "Memory Stick" aufzeichnen.

Wenn Sie PHOTO auf der Fernbedienung drücken

Der Camcorder zeichnet sofort das Bild auf, das beim Drücken der Taste auf dem Bildschirm angezeigt wurde.

## Enregistrement d'une image d'une minicassette DV comme image fixe

### Enregistrement d'une image fixe à partir d'un autre appareil

- (1) Réglez le commutateur POWER sur VCR sur le caméscope et réglez DISPLAY sur LCD dans **ETC** dans les réglages de menu.
- (2) Lisez la cassette enregistrée ou allumez le téléviseur pour visualiser le programme souhaité.  
L'image de l'autre appareil apparaît sur l'écran LCD ou dans le viseur.
- (3) Exécutez les opérations des étapes 3 et 4 de la page 187.

### Enregistrement d'une image via la prise VIDEO

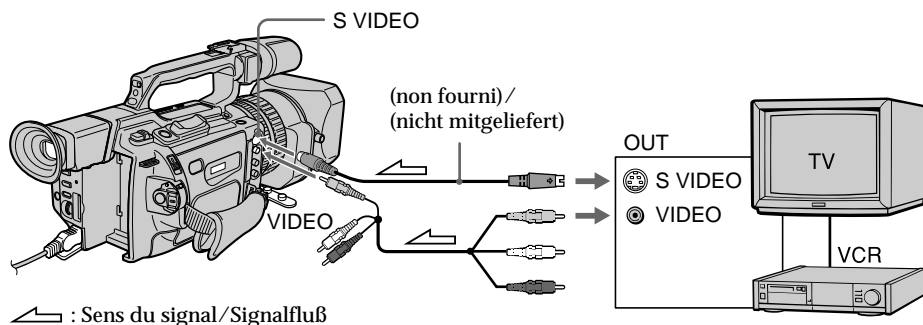

Raccordez la fiche jaune du cordon de liaison audio/vidéo fourni avec le caméscope à la prise de sortie vidéo du magnétoscope ou du téléviseur.

Reliez cette prise à celle du caméscope à l'aide du cordon S-vidéo (non fourni) pour obtenir des images de meilleure qualité. Avec cette liaison, vous n'avez pas besoin de brancher la fiche jaune (vidéo) du cordon de liaison audio/vidéo. Branchez le cordon S-vidéo (non fourni) sur les prises S-vidéo du caméscope et du magnétoscope ou du téléviseur. Cette liaison permet l'affichage d'images au format DV de meilleure qualité.

## Aufnahmen eines Bildes von einer Mini-DV-Kassette als Standbild

### Aufnehmen eines Standbildes von einem anderen Gerät

- (1) Stellen Sie den Schalter POWER am Camcorder auf VCR, und setzen Sie DISPLAY unter **ETC** in den Menüeinstellungen auf LCD.
- (2) Starten Sie die Wiedergabe des bespielten Bandes, oder schalten Sie das Fernsehgerät ein, und stellen Sie den gewünschten Sender ein. Das Bild vom anderen Gerät erscheint auf dem LCD-Bildschirm bzw. im Sucher.
- (3) Gehen Sie wie in Schritt 3 und 4 auf Seite 187 erläutert vor.

### Beim Aufnehmen eines Bildes über die Buchse VIDEO

Schließen Sie den gelben Stecker des mit dem Camcorder gelieferten A/V-Verbindungskabels an die Videoausgangsbuchse des Videorecorders bzw. des Fernsehgeräts an.

### Anschließen des Camcorders über ein S-Videokabel (nicht mitgeliefert) für hohe Bildqualität

In diesem Fall brauchen Sie den gelben (Video-) Stecker des A/V-Verbindungskabels nicht anzuschließen.

Verbinden Sie ein S-Videokabel (nicht mitgeliefert) mit den S-Videobuchsen am Camcorder und am Videorecorder bzw. Fernsehgerät.

Mit dieser Verbindung erzielen Sie Bilder höherer Qualität im DV-Format.

## Enregistrement d'une image d'une minicassette DV comme image fixe

Enregistrement d'une image via la prise **i** DV IN/OUT

## Aufnahmen eines Bildes von einer Mini-DV-Kassette als Standbild

Beim Aufnehmen des Bildes über die Buchse **i** DV IN/OUT

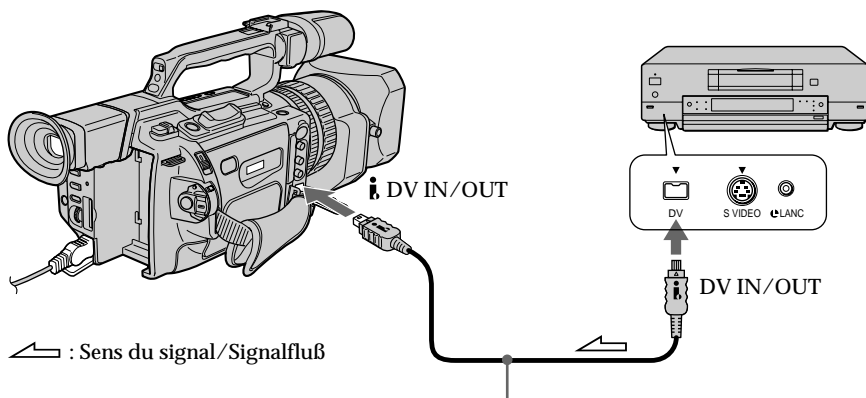

↙ : Sens du signal/Signalfluß

Câble i.LINK (câble de connexion DV) (non fourni) /  
i.LINK-Kabel (DV-Verbindungskabel) (nicht  
mitgeliefert)

# Copie d'images fixes d'une minicassette DV - Sauvegarde de photos

La fonction de recherche permet de ne sélectionner automatiquement que les images fixes d'une minicassette DV et de les enregistrer séquentiellement sur un "Memory Stick".

## Avant de procéder

- Insérez une minicassette DV enregistrée dans le caméscope et rembobinez-la.
- Insérez un "Memory Stick" dans le caméscope.

- (1) Réglez le commutateur POWER sur VCR.
- (2) Appuyez sur MENU pour afficher le menu.
- (3) Tournez la molette SEL/PUSH EXEC pour sélectionner , puis appuyez sur la molette.
- (4) Tournez la molette SEL/PUSH EXEC pour sélectionner PHOTO SAVE, puis appuyez sur la molette. "PHOTO BUTTON" apparaît sur l'écran LCD ou dans le viseur.
- (5) Appuyez plus fort sur PHOTO. L'image fixe de la minicassette DV est enregistrée sur le "Memory Stick". Le nombre d'images fixes copiées est affiché. "END" s'affiche une fois la copie terminée.

# Kopieren von Standbildern von einer Mini-DV-Kassette - Speichern von Fotos

Mit der Suchfunktion können Sie nur die Standbilder auf einer Mini-DV-Kassette automatisch einlesen lassen und nacheinander auf einem "Memory Stick" aufzeichnen.

## Vorbereitungen

- Legen Sie eine bespielte Mini-DV-Kassette in den Camcorder ein, und spulen Sie sie zurück.
- Setzen Sie einen "Memory Stick" in den Camcorder ein.

- (1) Stellen Sie den Schalter POWER auf VCR.
- (2) Rufen Sie mit MENU das Menü auf.
- (3) Wählen Sie durch Drehen des Reglers SEL/PUSH EXEC die Option  aus, und drücken Sie auf den Regler.
- (4) Drehen Sie zum Auswählen von PHOTO SAVE den Regler SEL/PUSH EXEC, und drücken Sie dann auf den Regler. Die Anzeige "PHOTO BUTTON" erscheint auf dem LCD-Bildschirm oder im Sucher.
- (5) Drücken Sie PHOTO fest. Die Standbilder von der Mini-DV-Kassette werden auf dem "Memory Stick" aufgezeichnet. Die Anzahl der kopierten Standbilder wird angezeigt. Am Ende des Kopiervorgangs erscheint "END".

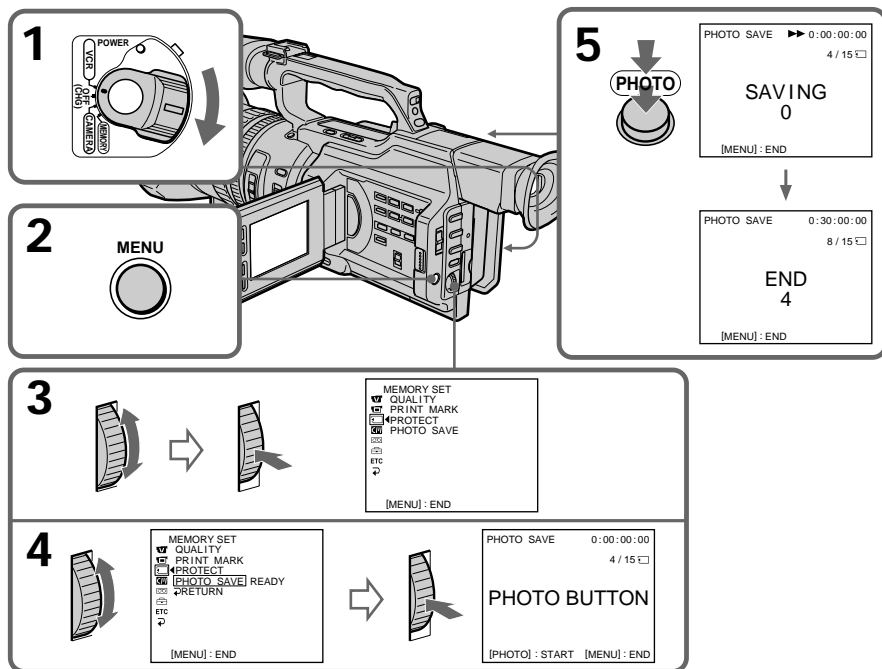

## **Copie d'images fixes d'une minicassette DV – Sauvegarde de photos**

---

### **Pour arrêter la copie**

Appuyez sur MENU.

### **Lorsque la mémoire du “Memory Stick” est saturée**

“MEMORY FULL” apparaît sur l'écran LCD ou dans le viseur et la copie s'arrête. Insérez un autre “Memory Stick” et répétez la procédure à partir de l'étape 2.

---

### **Lorsque le témoin d'accès est allumé ou clignote**

Ne secouez pas et ne soumettez pas le caméscope à des chocs. Ne mettez pas non plus le caméscope hors tension, n'éjectez pas le “Memory Stick” et n'enlevez pas la batterie, faute de quoi les données d'image risquent d'être perdues.

**Pour enregistrer toutes les images enregistrées sur la minicassette DV**  
Rembobinez la bande jusqu'au début et commencez la copie.

**Si l'onglet de protection en écriture du “Memory Stick” est réglé sur LOCK**  
“NOT READY” apparaît lorsque vous sélectionnez le paramètre dans les réglages de menu.

**Si vous changez de “Memory Stick” en cours de copie**  
Le caméscope reprend la copie à partir de la dernière image enregistrée sur le “Memory Stick” précédent.

## **Kopieren von Standbildern von einer Mini-DV-Kassette – Speichern von Fotos**

---

### **So brechen Sie das Kopieren ab**

Drücken Sie MENU.

**Wenn der “Memory Stick” voll ist**  
“MEMORY FULL” erscheint auf dem LCD-Bildschirm oder im Sucher, und der Kopiervorgang stoppt. Setzen Sie einen anderen “Memory Stick” ein, und beginnen Sie nochmals bei Schritt 2.

---

### **Wenn die Zugriffsanzeige leuchtet oder blinkt**

Schütteln oder stoßen Sie den Camcorder auf gar keinen Fall. Schalten Sie das Gerät auch nicht aus, lassen Sie den “Memory Stick” nicht auswerfen, und nehmen Sie den Akku nicht ab. Andernfalls können die Bilddaten beschädigt werden.

**So zeichnen Sie alle auf einer Mini-DV-Kassette aufgenommenen Bilder auf**  
Spulen Sie das Band ganz an den Anfang zurück, und starten Sie dort das Kopieren.

**Wenn die Schreibschutzlasche des “Memory Sticks” auf LOCK gestellt ist**  
“NOT READY” wird angezeigt, wenn Sie die Option in den Menüeinstellungen auswählen.

**Wenn Sie während des Kopierens den “Memory Stick” austauschen**  
Der Camcorder setzt das Kopieren beim letzten auf dem vorherigen “Memory Stick” gespeicherten Bild fort.



# Visualisation d'une image fixe – Lecture de photos en mémoire

Vous pouvez lire des images fixes enregistrées sur un "Memory Stick". Vous pouvez également lire 6 images à la fois en sélectionnant l'écran d'index.

## Avant de procéder

Insérez un "Memory Stick" dans le caméscope.

- (1) Réglez le commutateur POWER sur VCR ou MEMORY. Veillez à ce que le commutateur LOCK soit réglé sur la droite (déblocage).
- (2) Appuyez sur MEMORY PLAY. La dernière image enregistrée est affichée.
- (3) Appuyez sur MEMORY +/- ou sur +/- sur la télécommande pour sélectionner l'image fixe souhaitée. Pour visualiser l'image précédente, appuyez sur MEMORY - ou - sur la télécommande. Pour visualiser l'image suivante, appuyez sur MEMORY + ou + sur la télécommande.

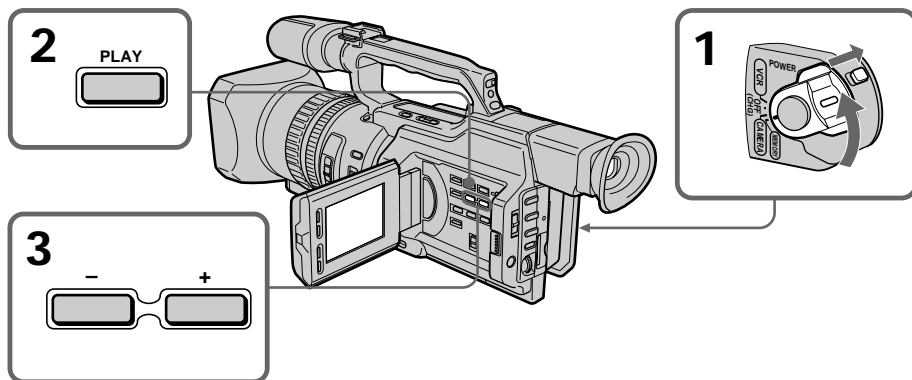

## Pour arrêter la lecture de photos en mémoire

Appuyez à nouveau sur MEMORY PLAY.

# Anzeigen von Standbildern – Speicherfotowiedergabe

Sie können auf einem "Memory Stick" aufgezeichnete Standbilder anzeigen lassen. Außerdem können Sie je sechs gespeicherte Bilder gleichzeitig anzeigen, wenn Sie den Indexbildschirm wählen.

## Vorbereitungen

Setzen Sie einen "Memory Stick" in den Camcorder ein.

- (1) Stellen Sie den Schalter POWER auf VCR oder MEMORY. Der Schalter LOCK muß sich in der rechten Position (Entriegelung) befinden.
- (2) Drücken Sie MEMORY PLAY. Das zuletzt aufgezeichnete Bild wird angezeigt.
- (3) Wählen Sie mit MEMORY +/- bzw. +/- auf der Fernbedienung das gewünschte Standbild aus. Zum Anzeigen des vorherigen Bildes drücken Sie MEMORY - bzw. - auf der Fernbedienung. Zum Anzeigen des nächsten Bildes drücken Sie MEMORY + bzw. + auf der Fernbedienung.

## So beenden Sie die Speicherfotowiedergabe

Drücken Sie erneut MEMORY PLAY.

## Visualisation d'une image fixe - Lecture de photos en mémoire

Pour lire des images enregistrées sur un écran de télévision

- Raccordez préalablement le caméscope au téléviseur à l'aide du cordon de liaison audio/vidéo fourni avec le caméscope.
- Lors de la visualisation de photos en mémoire sur un téléviseur ou l'écran LCD, la qualité de l'image peut sembler inférieure. Il ne s'agit pas d'un dysfonctionnement. Les données d'image restent intactes.
- Baissez le volume sonore du téléviseur avant l'opération, faute de quoi les haut-parleurs du téléviseur risquent de diffuser un bruit strident (sifflement).

Lorsqu'aucune image n'est enregistrée dans le "Memory Stick"

Le message "NO FILE" apparaît.

**Données d'images modifiées par un ordinateur ou filmées par un autre appareil**  
Il se peut que vous ne puissiez pas les reproduire avec votre caméscope.

**Remarque sur l'indicateur de date/heure**  
La date d'enregistrement n'est pas affichée, mais elle est automatiquement enregistrée sur le "Memory Stick". Vous pouvez vérifier la date d'enregistrement en mode de lecture en appuyant sur DATA CODE.

### Indicateurs affichés pendant la lecture d'une image fixe

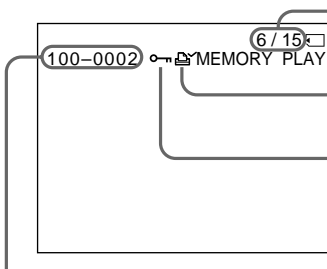

Nom du fichier de données/  
Datendateiname

## Anzeigen von Standbildern - Speicherfotowiedergabe

So zeigen Sie aufgezeichnete Bilder auf einem Fernsehschirm an

- Schließen Sie den Camcorder vor dem Auswählen dieser Funktion über das mit dem Camcorder gelieferte A/V-Verbindungskabel an das Fernsehgerät an.
- Bei der Speicherfotowiedergabe auf einem Fernsehschirm oder einem LCD-Bildschirm kann sich die Bildqualität scheinbar verschlechtern. Dies ist keine Fehlfunktion. Die Qualität der Bilddaten ist gleichbleibend gut.
- Drehen Sie die Lautstärke des Fernsehgeräts vor dem Betrieb herunter. Andernfalls können Störgeräusche (Heulton) von den Fernsehlautsprechern ausgegeben werden.

Wenn auf dem "Memory Stick" keine Bilder aufgezeichnet sind

Die Meldung "NO FILE" erscheint.

**Mit PCs modifizierte oder mit anderen Geräten aufgezeichnete Bilddaten**

Solche Bilddaten können Sie mit diesem Camcorder möglicherweise nicht wiedergeben.

**Hinweis zur Datums-/Uhrzeitanzeige**

Das Aufnahmedatum bzw. die Aufnahmezeit wird nicht angezeigt, jedoch automatisch auf den "Memory Stick" aufgezeichnet. Im Speicherwiedergabemodus können Sie das Aufnahmedatum bzw. die Aufnahmezeit anzeigen lassen, indem Sie DATA CODE drücken.

### Bildschirmanzeigen während der Standbildwiedergabe

Numéro de l'image/  
Nombre total d'images enregistrées/  
Bildnummer/Gesamtzahl der  
aufgenommenen Bilder

Marque d'impression/  
Druckmarkierung

Indicateur de  
protection/  
Anzeige für  
geschütztes Bild

## Visualisation d'une image fixe - Lecture de photos en mémoire

### Nom du fichier de données

- Lorsqu'un tiret est inséré entre le numéro de répertoire et de fichier, ce nom de fichier de données signifie que ce fichier correspond au standard DCF98.
- Lorsqu'un trait de soulignement est inséré entre le numéro de répertoire et de fichier, ce nom de fichier de données signifie que ce fichier ne correspond pas au standard DCF98.
- Le répertoire n'est pas indiqué si la structure de fichiers du "Memory Stick" ne correspond pas à la norme DCF98.
- Le message "☒ ⏪ DIRECTORY ERROR" peut apparaître si la structure de fichiers du "Memory Stick" n'est pas conforme à la norme DCF98. Dans ce cas, vous ne pouvez pas enregistrer sur le "Memory Stick", mais vous pouvez lire des images dans le "Memory Stick".
- Lorsque le nom de fichier de données clignote, cela signifie que le fichier est peut-être corrompu ou que son format n'est pas compatible avec le caméscope.

## Lecture de 6 images enregistrées à la fois (écran d'index)

Vous pouvez visualiser six images enregistrées à la fois. Cette fonction est particulièrement utile pour la recherche d'une image particulière.

- (1) Réglez le commutateur POWER sur VCR ou MEMORY. Veillez à ce que le commutateur LOCK soit réglé sur la droite (déblocage).
- (2) Appuyez sur MEMORY INDEX pour afficher l'écran d'index.

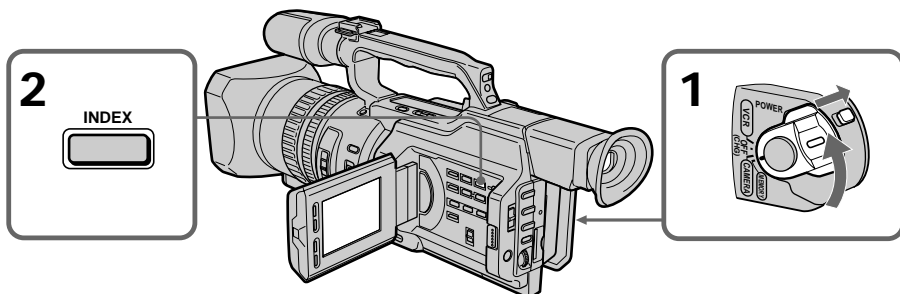

## Anzeigen von Standbildern - Speicherfotowiedergabe

### Hinweise zum Datendateinamen

- Wenn zwischen dem Verzeichnis und der Dateinummer ein Bindestrich steht, bedeutet dies, daß diese Datei dem DCF98-Standard entspricht.
- Wenn zwischen dem Verzeichnis und der Dateinummer ein Unterstrich steht, bedeutet dies, daß diese Datei nicht dem DCF98-Standard entspricht.
- Das Verzeichnis wird nicht angegeben, wenn die Dateistruktur auf dem "Memory Stick" nicht dem DCF98-Standard entspricht.
- Die Meldung "☒ ⏪ DIRECTORY ERROR" erscheint möglicherweise, wenn die Dateistruktur auf dem "Memory Stick" nicht dem DCF98-Standard entspricht. In diesem Fall können Sie nichts auf diesen "Memory Stick" aufzeichnen. Sie können jedoch Bilder auf dem "Memory Stick" wiedergeben lassen.
- Wenn der Datendateiname blinkt, ist die Datei möglicherweise beschädigt, oder das Dateiformat wird von Ihrem Camcorder nicht unterstützt.

## Anzeigen von sechs aufgezeichneten Bildern gleichzeitig (Indexbildschirm)

Sie können sechs aufgenommene Bilder auf einmal anzeigen lassen. Diese Funktion ist besonders nützlich, wenn Sie ein bestimmtes Bild suchen.

- (1) Stellen Sie den Schalter POWER auf VCR oder MEMORY. Der Schalter LOCK muß sich in der rechten Position (Entriegelung) befinden.
- (2) Rufen Sie mit MEMORY INDEX den Indexbildschirm auf.

## Visualisation d'une image fixe - Lecture de photos en mémoire

Un repère rouge ► apparaît au-dessus de l'image qui était affichée avant la commutation sur le mode d'écran d'index.

MEMORY - : affichage des six images précédentes

MEMORY + : affichage des six images suivantes

## Anzeigen von Standbildern - Speicherfotowiedergabe

Die rote Markierung ► erscheint über dem Bild, das angezeigt wurde, bevor in den Indexbildmodus gewechselt wurde.

MEMORY - : Anzeigen der vorherigen sechs Bilder

MEMORY + : Anzeigen der folgenden sechs Bilder

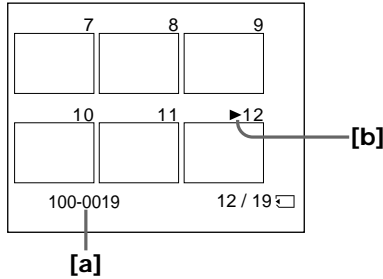

[a] Nom du fichier

[b] Repère ►

[a] Dateiname

[b] Markierung ►

### Pour revenir à l'écran de visualisation normal (écran simple)

Appuyez sur MEMORY +/- pour déplacer le repère ► sur l'image à afficher en mode plein écran, puis appuyez sur MEMORY PLAY.

### Fichiers modifiés par un ordinateur

Ces fichiers peuvent ne pas s'afficher sur l'écran d'index. Les fichiers d'images filmées avec d'autres appareils peuvent ne pas s'afficher sur l'écran d'index non plus.

### Remarque

Lors de l'affichage de l'écran d'index, un numéro apparaît au-dessus de chaque image. Ces numéros indiquent l'ordre d'enregistrement sur le "Memory Stick" et sont différents des noms des fichiers de données.

### So schalten Sie wieder zum normalen Wiedergabebildschirm (Einzelbildanzeige) zurück

Stellen Sie die Markierung ► mit MEMORY +/- auf das Bild, das auf dem ganzen Bildschirm angezeigt werden soll, und drücken Sie dann MEMORY PLAY.

### Mit dem PC bearbeitete Dateien

Solche Dateien können auf dem Indexbildschirm möglicherweise nicht angezeigt werden. Bilddateien, die mit anderen Geräten aufgenommen wurden, können auf dem Indexbildschirm unter Umständen ebenfalls nicht angezeigt werden.

### Hinweis

Beim Indexbildschirm wird über jedem Bild eine Nummer angezeigt. Damit wird die Reihenfolge angegeben, in der die Bilder auf dem "Memory Stick" aufgezeichnet sind. Die Nummern unterscheiden sich von den Datendateinamen.

## Visualisation d'une image fixe - Lecture de photos en mémoire

### Visualisation des images enregistrées sur un ordinateur

Les données d'images enregistrées avec ce caméscope sont compressées au format JPEG. Le logiciel d'application "PictureGear 4.1Lite" fourni avec le caméscope permet de visualiser sur un ordinateur des images enregistrées sur un "Memory Stick". Utilisez le module de lecture/d'écriture de Memory Stick fourni avec le caméscope ou l'adaptateur de carte PC pour Memory Stick (non fourni) pour cette opération. Pour obtenir des instructions détaillées, consultez le mode d'emploi du module de lecture/d'écriture de Memory Stick ou de l'adaptateur de carte PC pour Memory Stick et du logiciel d'application. Pour plus de détails, reportez-vous au mode d'emploi de votre accessoire.

- Ne modifiez pas le répertoire du fichier correspondant à la norme DCF98, ce fichier modifié ne pourrait pas être lu.
- Si vous utilisez un nouveau "Memory Stick", veuillez à l'utiliser d'abord avec ce caméscope.

## Anzeigen von Standbildern - Speicherfotowiedergabe

### Anzeigen von aufgezeichneten Bildern auf einem PC

Die mit diesem Camcorder aufgezeichneten Bilddaten werden im JPEG-Format komprimiert und gespeichert. Mit der Anwendungssoftware "PictureGear 4.1Lite", die mit dem Camcorder geliefert wird, können Sie auf einem "Memory Stick" aufgezeichnete Bilder auf einem Computerbildschirm anzeigen lassen. Verwenden Sie dazu das mit dem Camcorder gelieferte Lese-/Schreibgerät für Memory Stick oder einen PC-Kartenadapter für Memory Stick (nicht mitgeliefert). Weitere Einzelheiten zur Vorgehensweise finden Sie in der Bedienungsanleitung zum Lese-/Schreibgerät für Memory Stick oder PC-Kartenadapter für Memory Stick sowie in der Anleitung zur Anwendungssoftware. Einzelheiten dazu finden Sie in der Bedienungsanleitung zum Zubehör.

- Ändern Sie nicht das Verzeichnis einer Datei, die dem DCF98-Standard entspricht. Ansonsten kann die Datei nicht eingelesen werden.
- Einen neuen "Memory Stick" benutzen Sie bitte zuerst mit diesem Camcorder.

## Copie sur une minicassette DV d'une image enregistrée sur un "Memory Stick"

Vous pouvez copier des images fixes ou des titres enregistrés sur un "Memory Stick" et les enregistrer sur une minicassette DV.

### Avant de procéder

Insérez une minicassette DV pour l'enregistrement et un "Memory Stick" pour la lecture dans le caméscope.

- (1) Réglez le commutateur POWER sur VCR.
- (2) A l'aide des touches de commande vidéo, cherchez un endroit sur la bande où vous souhaitez enregistrer l'image fixe souhaitée. Mettez la minicassette DV en mode de pause de lecture.
- (3) Appuyez simultanément sur ● REC et sur le bouton à droite de celui-ci sur le caméscope. La minicassette DV passe en mode de pause d'enregistrement.
- (4) Appuyez sur MEMORY PLAY pour lire l'image fixe à copier.
- (5) Appuyez sur II pour commencer l'enregistrement et appuyez à nouveau sur II pour arrêter.
- (6) Pour réaliser d'autres copies, répétez les opérations des étapes 4 et 5.

## Kopieren von auf einem "Memory Stick" aufgezeichneten Bildern auf Mini-DV-Kassetten

Sie können Standbilder oder Titel, die auf einem "Memory Stick" aufgezeichnet wurden, auf eine Mini-DV-Kassette kopieren.

### Vorbereitungen

Legen Sie eine Mini-DV-Kassette für die Aufnahme und einen "Memory Stick" für die Wiedergabe in den Camcorder ein.

- (1) Stellen Sie den Schalter POWER auf VCR.
- (2) Suchen Sie mit den Videofunktionstasten die Stelle, an der Sie das gewünschte Standbild aufnehmen wollen. Schalten Sie die Mini-DV-Kassette in den Wiedergabepausemodus.
- (3) Drücken Sie am Camcorder ● REC und gleichzeitig die Taste rechts daneben. Die Mini-DV-Kassette wird in den Aufnahmepausemodus geschaltet.
- (4) Lassen Sie mit MEMORY PLAY das zu kopierende Standbild anzeigen.
- (5) Starten Sie mit II die Aufnahme, und stoppen Sie sie ebenfalls mit II.
- (6) Wenn Sie weitere Standbilder kopieren wollen, gehen Sie wie in Schritt 4 und 5 erläutert vor.

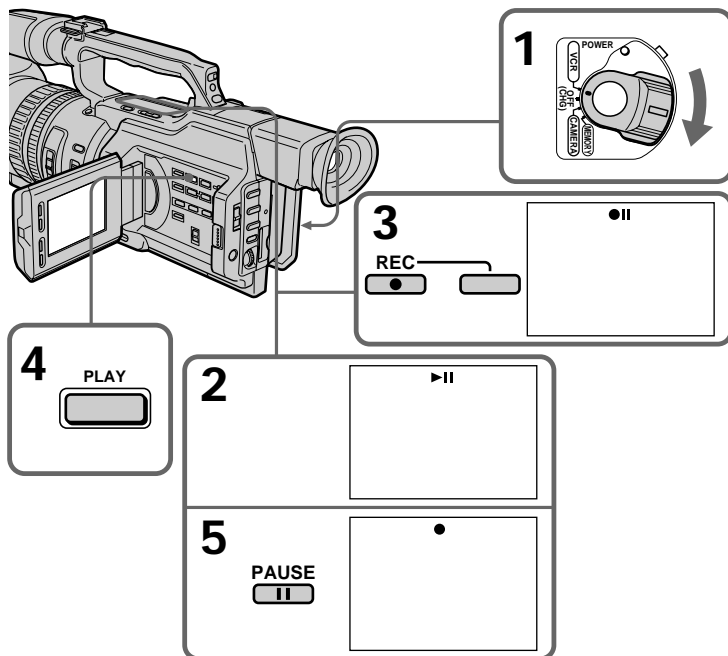

## Copie sur une minicassette DV d'une image enregistrée sur un "Memory Stick"

---

### Arrêt d'une copie en cours

Appuyez sur ■.

### Pendant la copie

- Vous ne pouvez pas utiliser les boutons suivants :  
MEMORY PLAY, MEMORY INDEX, MEMORY DELETE, MEMORY +, MEMORY – et MEMORY MIX.
- Si vous poursuivez l'opération de copie, n'utilisez pas le bouton EDITSEARCH pour rechercher l'endroit sur la bande où vous souhaitez enregistrer l'image fixe souhaitée, faute de quoi l'image lue disparaît de l'écran.

### Remarque sur l'écran d'index

Vous ne pouvez pas enregistrer l'écran d'index.

**Données d'images modifiées par un ordinateur ou filmées par un autre appareil**  
Il se peut que vous ne puissiez pas les copier avec votre caméscope.

### Si vous appuyez sur DISPLAY en mode de veille ou d'enregistrement

Vous pouvez voir les indicateurs de lecture de mémoire et de nom de fichier en plus des indicateurs propres aux minicassettes DV, tels que l'indicateur de code temporel.

## Kopieren von auf einem "Memory Stick" aufgezeichneten Bildern auf Mini-DV-Kassetten

---

### So brechen Sie den Kopiervorgang ab

Drücken Sie ■.

### Während des Kopierens

- Folgende Tasten stehen nicht zur Verfügung: MEMORY PLAY, MEMORY INDEX, MEMORY DELETE, MEMORY + und MEMORY – sowie MEMORY MIX.
- Wenn Sie weiter kopieren wollen, suchen Sie nicht mit EDITSEARCH nach der Stelle, an der Sie das gewünschte Standbild aufzeichnen wollen. Andernfalls wird das Wiedergabebild auf dem Bildschirm ausgeblendet.

### Hinweis zum Indexbildschirm

Sie können den angezeigten Indexbildschirm nicht aufzeichnen.

**Mit PCs modifizierte oder mit anderen Geräten aufgezeichnete Bilddaten**  
Solche Bilddaten können Sie mit diesem Camcorder möglicherweise nicht kopieren.

### Wenn Sie DISPLAY im Bereitschafts- oder Aufnahmemodus drücken

Zusätzlich zu den Anzeigen, die bei Mini-DV-Kassetten immer angezeigt werden, wie z. B. dem Zeitcode, sind Anzeigen zur Speicherwiedergabe und Dateinamen zu sehen.

# Lecture d'images en continu – SLIDE SHOW

Les images peuvent être lues automatiquement dans une séquence sans interruption. Cette fonction est utile pour vérifier les images enregistrées ou dans le cadre d'une présentation.

## Avant de procéder

Insérez un "Memory Stick" dans le caméscope.

- (1) Réglez le commutateur POWER sur MEMORY. Veillez à ce que le commutateur LOCK soit réglé sur la droite (déblocage).
- (2) Appuyez sur MENU pour afficher le menu.
- (3) Tournez la molette SEL/PUSH EXEC pour sélectionner , puis appuyez sur la molette.
- (4) Tournez la molette SEL/PUSH EXEC pour sélectionner SLIDE SHOW, puis appuyez sur la molette.
- (5) Appuyez sur MEMORY PLAY. Le caméscope lit séquentiellement les images enregistrées sur le "Memory Stick".

# Bildpräsentation – SLIDE SHOW

Sie können Bilder automatisch hintereinander anzeigen lassen. Diese Funktion ist besonders nützlich zum Überprüfen aufgezeichneter Bilder oder zum Abhalten einer Präsentation.

## Vorbereitungen

Setzen Sie einen "Memory Stick" in den Camcorder ein.

- (1) Stellen Sie den Schalter POWER auf MEMORY. Der Schalter LOCK muß sich in der rechten Position (Entriigelung) befinden.
- (2) Rufen Sie mit MENU das Menü auf.
- (3) Wählen Sie durch Drehen des Reglers SEL/PUSH EXEC die Option  aus, und drücken Sie auf den Regler.
- (4) Wählen Sie durch Drehen des Reglers SEL/PUSH EXEC die Option SLIDE SHOW aus, und drücken Sie auf den Regler.
- (5) Drücken Sie MEMORY PLAY. Der Camcorder gibt die auf dem "Memory Stick" aufgezeichneten Bilder nacheinander wieder.

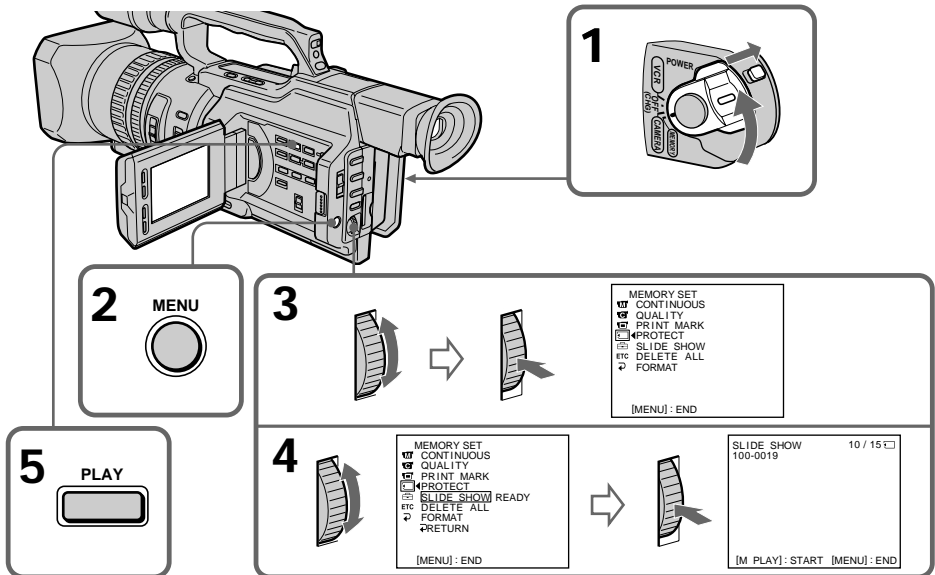



## **Lecture d'images en continu - SLIDE SHOW**

---

### **Pour arrêter le diaporama**

Appuyez sur MENU.

### **Pour interrompre la lecture du diaporama**

Appuyez sur MEMORY PLAY.

### **Pour commencer la lecture du diaporama à partir d'une image particulière**

Sélectionnez l'image souhaitée à l'aide des touches MEMORY +/- avant l'étape 2.

---

### **Pour regarder les images enregistrées sur un téléviseur**

Raccordez préalablement le caméscope au téléviseur à l'aide du cordon de liaison audio/vidéo fourni avec le caméscope.

### **Si vous changez de "Memory Stick" pendant l'opération**

Veillez à suivre à nouveau la procédure depuis le début.

## **Bildpräsentation – SLIDE SHOW**

---

### **So stoppen oder beenden Sie die Bildpräsentation**

Drücken Sie MENU.

### **So unterbrechen Sie eine Bildpräsentation (Pause)**

Drücken Sie MEMORY PLAY.

### **So starten Sie die Bildpräsentation mit einem bestimmten Bild**

Wählen Sie das gewünschte Bild vor Schritt 2 mit den Tasten MEMORY +/- aus.

---

### **So zeigen Sie die aufgezeichneten Bilder auf einem Fernsehschirm an**

Schließen Sie den Camcorder vor dem Auswählen dieser Funktion über das mit dem Camcorder gelieferte A/V-Verbindungskabel an das Fernsehgerät an.

### **Wenn Sie während der Bildpräsentation den "Memory Stick" wechseln**

In diesem Fall müssen Sie nochmals von vorn beginnen.

# Prévention d'un effacement accidentel - Protection d'une image

Pour empêcher l'effacement accidentel d'images importantes, vous pouvez protéger des images sélectionnées.

## Avant de procéder

Insérez un "Memory Stick" dans le caméscope.

- (1) Réglez le commutateur POWER sur MEMORY ou VCR. Veillez à ce que le commutateur LOCK soit réglé sur la droite (débloqué).
- (2) Lisez l'image à protéger (p. 193).
- (3) Appuyez sur MENU pour afficher le menu.
- (4) Tournez la molette SEL/PUSH EXEC pour sélectionner , puis appuyez sur la molette.
- (5) Tournez la molette SEL/PUSH EXEC pour sélectionner PROTECT, puis appuyez sur la molette.
- (6) Tournez la molette SEL/PUSH EXEC pour sélectionner ON, puis appuyez sur la molette.
- (7) Appuyez sur MENU pour quitter le menu. Le repère "ON" s'affiche en regard du nom du fichier de données de l'image protégée.

# Schutz vor versehentlichem Löschen - Schützen von Bildern



Um ein versehentliches Löschen wichtiger Bilder zu verhindern, können Sie ausgewählte Bilder schützen.

## Vorbereitungen

Setzen Sie einen "Memory Stick" in den Camcorder ein.

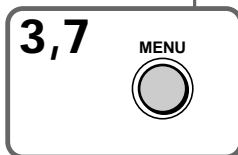
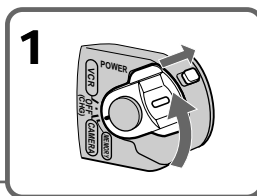
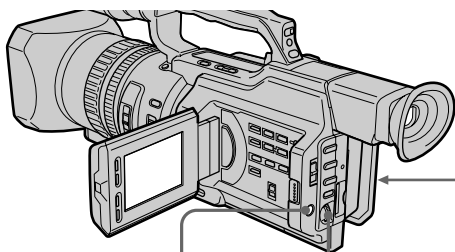
- (1) Stellen Sie den Schalter POWER auf MEMORY oder VCR. Der Schalter LOCK muß sich in der rechten Position (Entriegelung) befinden.
- (2) Lassen Sie das Bild anzeigen, das geschützt werden soll (S. 193).
- (3) Rufen Sie mit MENU das Menü auf.
- (4) Wählen Sie durch Drehen des Reglers SEL/PUSH EXEC die Option  aus, und drücken Sie auf den Regler.
- (5) Wählen Sie durch Drehen des Reglers SEL/PUSH EXEC die Option PROTECT aus, und drücken Sie auf den Regler.
- (6) Wählen Sie durch Drehen des Reglers SEL/PUSH EXEC die Option ON aus, und drücken Sie auf den Regler.
- (7) Blenden Sie die Menüanzeige mit MENU wieder aus. Die Markierung "ON" wird neben dem Datendateinamen des geschützten Bildes angezeigt.



|          |   |   |  |
|----------|---|---|--|
| <b>4</b> |  | <p>MEMORY SET<br/>         CONTINUOUS<br/>         QUALITY<br/>         PRINT MARK<br/>         PROTECT<br/>         SLIDE SHOW<br/>         ETC DELETE ALL<br/>         FORMAT</p> <p>[MENU] : END</p>                                 |  |
| <b>5</b> |  | <p>MEMORY SET 10 / 15<br/>         CONTINUOUS<br/>         QUALITY<br/>         PRINT MARK<br/>         PROTECT OFF<br/>         SLIDE SHOW<br/>         ETC DELETE ALL<br/>         FORMAT<br/>         RETURN</p> <p>[MENU] : END</p> | <p>MEMORY SET 10 / 15<br/>         CONTINUOUS<br/>         QUALITY<br/>         PRINT MARK<br/>         PROTECT ON<br/>         SLIDE SHOW<br/>         ETC DELETE ALL<br/>         FORMAT<br/>         RETURN</p> <p>[MENU] : END</p> |
| <b>6</b> |  | <p>MEMORY SET 10 / 15<br/>         CONTINUOUS<br/>         QUALITY<br/>         PRINT MARK<br/>         PROTECT ON<br/>         SLIDE SHOW<br/>         ETC DELETE ALL<br/>         FORMAT<br/>         RETURN</p> <p>[MENU] : END</p>  |  |

## Prévention d'un effacement accidentel – Protection d'une image

---

### Pour annuler la protection d'une image

Sélectionnez OFF à l'étape 6, puis appuyez sur la molette SEL/PUSH EXEC.

---

#### Remarque

Le formatage efface toutes les informations contenues dans le "Memory Stick", y compris les données d'image protégées. Vérifiez le contenu du "Memory Stick" avant de procéder au formatage.

Si l'onglet de protection en écriture du "Memory Stick" est réglé sur LOCK  
Vous ne pouvez pas protéger une image.

## Schutz vor versehentlichem Löschen – Schützen von Bildern

---

### So deaktivieren Sie den Bildschutz

Wählen Sie in Schritt 6 OFF, und drücken Sie auf den Regler SEL/PUSH EXEC.

---

#### Hinweis

Durch das Formatieren werden alle auf dem "Memory Stick" gespeicherten Informationen, einschließlich der geschützten Bilddaten, gelöscht. Überprüfen Sie deshalb unbedingt den Inhalt des "Memory Sticks", bevor Sie ihn formatieren.

Wenn die Schreibschutzlasche des "Memory Sticks" auf LOCK gestellt ist  
In diesem Fall können Sie den Bildschutz nicht aktivieren.

# Suppression d'images

Vous pouvez supprimer les images mémorisées dans un "Memory Stick".

## Suppression d'images sélectionnées

Avant de procéder

Insérez un "Memory Stick" dans le caméscope.

- (1) Réglez le commutateur POWER sur MEMORY ou VCR. Veillez à ce que le commutateur LOCK soit réglé sur la droite (déblocage).
- (2) Lisez l'image à supprimer (p. 193).
- (3) Appuyez sur MEMORY DELETE. "DELETE?" apparaît sur l'écran LCD ou dans le viseur.
- (4) Appuyez à nouveau sur MEMORY DELETE. L'image sélectionnée est supprimée.

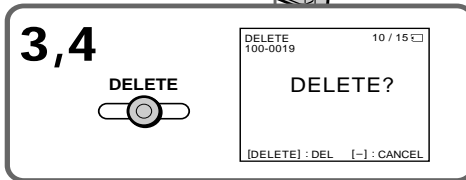
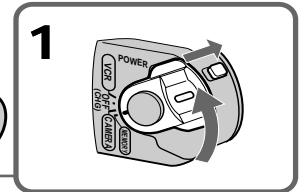
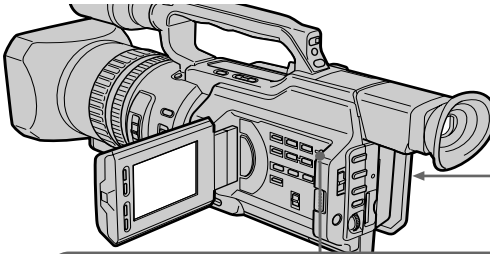

## Pour annuler la suppression d'une image

Appuyez sur MEMORY - à l'étape 4.

## Pour supprimer une image affichée sur l'écran d'index

Appuyez sur MEMORY +/- pour déplacer le repère ► vers l'image souhaitée et effectuez les opérations des étapes 3 et 4.

# Löschen von Bildern

Sie können auf einem "Memory Stick" gespeicherte Bilder löschen.

## Löschen ausgewählter Bilder

Vorbereitungen

Setzen Sie einen "Memory Stick" in den Camcorder ein.

- (1) Stellen Sie den Schalter POWER auf MEMORY oder VCR. Der Schalter LOCK muß sich in der rechten Position (Entriegelung) befinden.
- (2) Lassen Sie das Bild anzeigen, das gelöscht werden soll (S. 193).
- (3) Drücken Sie MEMORY DELETE. "DELETE?" erscheint auf dem LCD-Bildschirm oder im Sucher.
- (4) Drücken Sie erneut MEMORY DELETE. Das ausgewählte Bild wird gelöscht.

## So brechen Sie das Löschen eines Bildes ab

Drücken Sie in Schritt 4 MEMORY -.

## So löschen Sie ein auf dem Indexbildschirm angezeigtes Bild

Stellen Sie die Markierung ► mit MEMORY +/- auf das gewünschte Bild, und gehen Sie wie in Schritt 3 und 4 erläutert vor.

## Suppression d'images

---

### Remarques

- Pour supprimer une image protégée, vous devez d'abord en désactiver la protection.
- Une fois une image supprimée, vous ne pouvez pas la restaurer. Vérifiez attentivement les images à supprimer avant de confirmer l'opération.

### Pendant que "DELETING" est affiché

Ne touchez pas au commutateur POWER ni aux touches du caméscope.

### Si l'onglet de protection en écriture du "Memory Stick" est réglé sur LOCK

Vous ne pouvez pas supprimer des images.

## Löschen von Bildern

---

### Hinweise

- Wenn Sie ein geschütztes Bild löschen wollen, müssen Sie zunächst den Schutz deaktivieren.
- Wenn ein Bild gelöscht wurde, können Sie es nicht mehr wiederherstellen. Überprüfen Sie deshalb bitte vor dem Löschen sorgfältig die zu löschenden Bilder.

### Solange "DELETING" erscheint

Drehen Sie nicht am Schalter POWER, und drücken Sie keine Taste.

### Wenn die Schreibschutzlasche des "Memory Sticks" auf LOCK gestellt ist

In diesem Fall können Sie keine Bilder löschen.

## Suppression d'images

### Suppression de toutes les images

Vous pouvez supprimer toutes les images non protégées mémorisées dans un "Memory Stick".

#### Avant de procéder

Insérez un "Memory Stick" dans le caméscope.

- (1) Réglez le commutateur POWER sur MEMORY. Veillez à ce que le commutateur LOCK soit réglé sur la droite (déblocage).
- (2) Appuyez sur MENU pour afficher le menu.
- (3) Tournez la molette SEL/PUSH EXEC pour sélectionner , puis appuyez sur la molette.
- (4) Tournez la molette SEL/PUSH EXEC pour sélectionner DELETE ALL, puis appuyez sur la molette.
- (5) Tournez la molette SEL/PUSH EXEC pour sélectionner OK, puis appuyez sur la molette. "OK" se transforme en "EXECUTE".
- (6) Appuyez sur la molette SEL/PUSH EXEC. "DELETING" apparaît sur l'écran LCD ou dans le viseur. Une fois toutes les images non protégées supprimées, "COMPLETE" s'affiche.

## Löschen von Bildern

### Löschen aller Bilder

Sie können alle ungeschützten Bilder auf einem "Memory Stick" auf einmal löschen.

#### Vorbereitungen

Setzen Sie einen "Memory Stick" in den Camcorder ein.

- (1) Stellen Sie den Schalter POWER auf MEMORY. Der Schalter LOCK muß sich in der rechten Position (Entriegelung) befinden.
- (2) Rufen Sie mit MENU das Menü auf.
- (3) Wählen Sie durch Drehen des Reglers SEL/PUSH EXEC die Option  aus, und drücken Sie auf den Regler.
- (4) Wählen Sie durch Drehen des Reglers SEL/PUSH EXEC die Option DELETE ALL aus, und drücken Sie auf den Regler.
- (5) Drehen Sie zum Auswählen von OK den Regler SEL/PUSH EXEC, und drücken Sie dann auf den Regler. Statt "OK" wird nun "EXECUTE" angezeigt.
- (6) Drücken Sie auf den Regler SEL/PUSH EXEC. "DELETING" erscheint auf dem LCD-Bildschirm oder im Sucher. Wenn alle ungeschützten Bilder gelöscht sind, wird "COMPLETE" angezeigt.

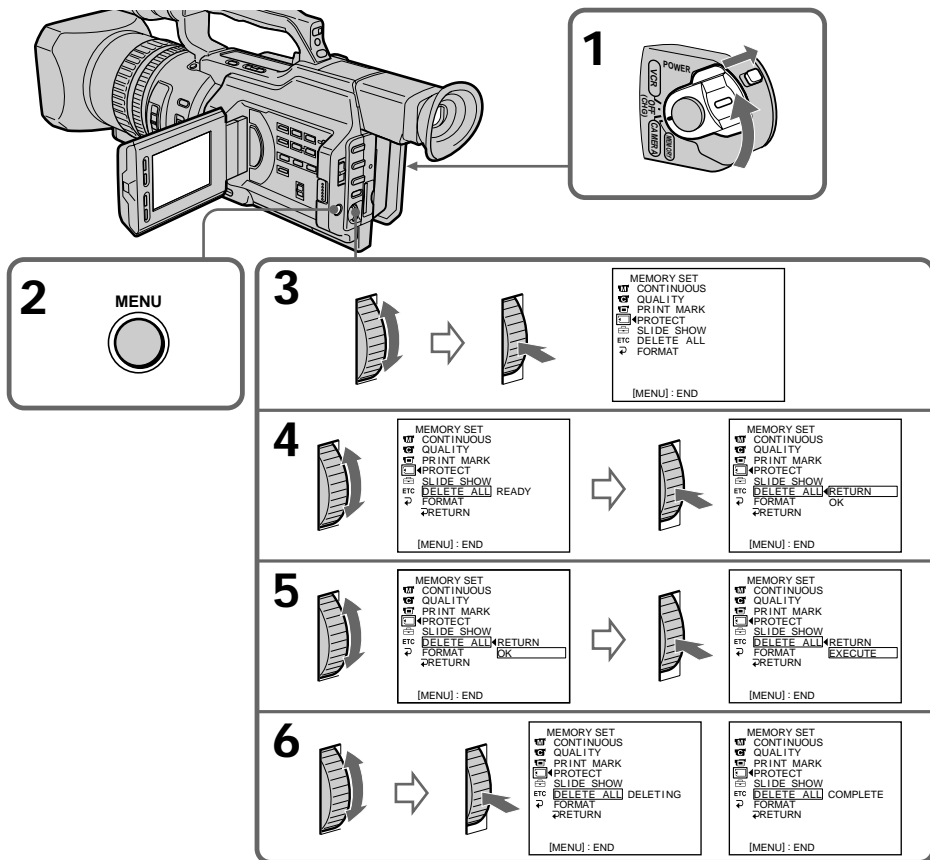

## Pour annuler la suppression de toutes les images du "Memory Stick"

Sélectionnez RETURN à l'étape 5 ou 6, puis appuyez sur la molette SEL/PUSH EXEC.

## So brechen Sie das Löschen aller Bilder auf einem "Memory Stick" ab

Wählen Sie in Schritt 5 oder 6 RETURN, und drücken Sie auf den Regler SEL/PUSH EXEC.

## Inscription d'une marque d'impression - Marque d'impression



---

Vous pouvez spécifier quelle image fixe enregistrée vous souhaitez imprimer. Cette fonction est utile pour imprimer ultérieurement des images fixes.

Le caméscope est conforme à la norme DPOF (Digital Print Order Format) relative à la spécification des images fixes à imprimer.

### Avant de procéder

Insérez un "Memory Stick" dans le caméscope.

- (1) Réglez le commutateur POWER sur MEMORY ou VCR. Veillez à ce que le commutateur LOCK soit réglé sur la droite (déblocage).
- (2) Lisez l'image à imprimer (p. 193).
- (3) Appuyez sur MENU pour afficher le menu.
- (4) Tournez la molette SEL/PUSH EXEC pour sélectionner , puis appuyez sur la molette.
- (5) Tournez la molette SEL/PUSH EXEC pour sélectionner PRINT MARK, puis appuyez sur la molette.
- (6) Tournez la molette SEL/PUSH EXEC pour sélectionner ON, puis appuyez sur la molette.
- (7) Appuyez sur MENU pour quitter le menu. Le repère "  " s'affiche en regard du nom du fichier de données d'une image.

## Setzen einer Druckmarkierung - Druckmarkierung

---



Sie können aufgezeichnete Standbilder, die ausgedruckt werden sollen, kennzeichnen.

Diese Funktion ist nützlich, wenn Sie Standbilder später ausdrucken wollen.

Der Camcorder kennzeichnet die zu druckenden Standbilder nach den Bestimmungen des DPOF-Standards (Digital Print Order Format).

### Vorbereitungen

Setzen Sie einen "Memory Stick" in den Camcorder ein.

- (1) Stellen Sie den Schalter POWER auf MEMORY oder VCR. Der Schalter LOCK muß sich in der rechten Position (Entriegelung) befinden.
- (2) Lassen Sie das Bild anzeigen, das gedruckt werden soll (S. 193).
- (3) Rufen Sie mit MENU das Menü auf.
- (4) Wählen Sie durch Drehen des Reglers SEL/PUSH EXEC die Option  aus, und drücken Sie auf den Regler.
- (5) Wählen Sie durch Drehen des Reglers SEL/PUSH EXEC die Option PRINT MARK aus, und drücken Sie auf den Regler.
- (6) Wählen Sie durch Drehen des Reglers SEL/PUSH EXEC die Option ON aus, und drücken Sie auf den Regler.
- (7) Blenden Sie die Menüanzeige mit MENU wieder aus. Die Markierung "  " wird neben dem Datendateinamen des Bildes angezeigt.



## Inscription d'une marque d'impression - Marque d'impression

## Setzen einer Druckmarkierung - Druckmarkierung

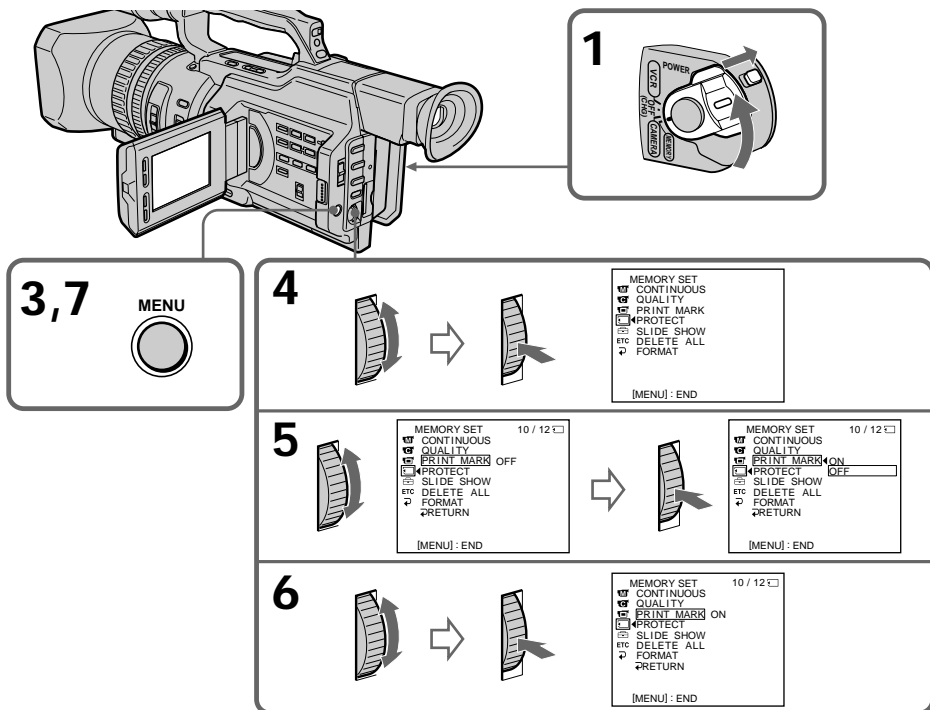

### Pour annuler l'inscription de marques d'impression

Sélectionnez OFF à l'étape 6, puis appuyez sur la molette SEL/PUSH EXEC.

Si l'onglet de protection en écriture du "Memory Stick" est réglé sur LOCK  
 Vous ne pouvez pas inscrire de marques d'impression sur les images fixes.

### So beenden Sie das Setzen von Druckmarkierungen

Wählen Sie in Schritt 6 OFF, und drücken Sie auf den Regler SEL/PUSH EXEC.

Wenn die Schreibschutzlasche des "Memory Sticks" auf LOCK gestellt ist  
 In diesem Fall können Sie keine Druckmarkierungen für Standbilder setzen.

## Cassettes utilisables

### Sélection du type de cassette

Vous pouvez uniquement utiliser une minicassette DV <sup>Mini</sup>**DV**\*. Vous ne pouvez pas utiliser une cassette de format **8** 8 mm, **Hi8** Hi8, **D** Digital8, **VHS** VHS, **VHS-C** VHSC, **S-VHS** S-VHS, **S-VHS-C** S-VHSC, **β** Betamax, **ED Beta** ED Betamax ou **DV** DV.

\* Il existe deux types de minicassettes DV : avec mémoire de cassette et sans mémoire de cassette. Les cassettes avec mémoire de cassette portent la marque **CI** (mémoire de cassette). Sony recommande d'utiliser une cassette portant la marque **CI** pour tirer le meilleur parti de votre caméscope.

La mémoire de cassette est dotée d'une mémoire à circuit intégré. Grâce à cette mémoire, le caméscope peut lire, écrire et rechercher des données telles que la date d'un enregistrement ou des titres. Les fonctions qui utilisent la mémoire de cassette exigent que les signaux soient enregistrés en continu sur la cassette. Si la cassette contient une partie vierge au début ou entre des scènes enregistrées, il est possible qu'un titre ne s'affiche pas correctement ou que les fonctions de recherche ne fonctionnent pas correctement. Pour ne pas laisser de passage vierge sur la bande, appuyez sur END SEARCH pour revenir à la fin de la partie enregistrée avant de commencer l'enregistrement suivant lorsque :

- Vous avez éjecté la cassette en cours d'enregistrement.
- Vous avez lu la cassette en mode VCR.

Si la cassette contient un passage vierge ou un signal discontinu, réenregistrez-la du début à la fin.

Le même résultat peut se produire lorsque vous enregistrez avec un enregistreur vidéo numérique sans fonction de mémoire de cassette sur une cassette déjà enregistrée avec un enregistreur qui en est muni.

## Geeignete Kassetten

### Auswählen des Kassettentyps

Sie können ausschließlich Mini-DV-Kassetten (<sup>Mini</sup>**DV**) verwenden\*. Andere Kassetten - **8** (8 mm), **Hi8** (Hi8), **D** (Digital8), **VHS** (VHS), **VHS-C** (VHSC), **S-VHS** (S-VHS), **S-VHS-C** (S-VHSC), **β** (Betamax), **ED Beta** (ED Betamax) oder **DV** (DV) - sind nicht geeignet.

\* Es gibt zwei Arten von Mini-DV-Kassetten: mit und ohne Kassettenspeicher. Kassetten mit Kassettenspeicher sind mit der Markierung **CI** (Kassettenspeicher) gekennzeichnet. Wir von Sony empfehlen, Kassetten mit der Markierung **CI** zu verwenden, um die Funktionen dieses Camcorders umfassend nutzen zu können.

Bei Kassetten mit Kassettenspeicher werden die Daten in einem integrierten Schaltkreis gespeichert. Mit diesem IC-Speicher kann der Camcorder Daten, z. B. Aufnahmedatum oder Titel, lesen, suchen und selbst schreiben. Für die Funktionen, die den Kassettenspeicher nutzen, ist es erforderlich, daß die Signale aufeinanderfolgend auf dem Band aufgezeichnet sind. Wenn sich am Anfang des Bandes oder zwischen den Aufnahmen ein unbespielter Bandteil befindet, wird der Titel möglicherweise nicht richtig angezeigt, oder die Suchfunktionen arbeiten nicht korrekt. Damit kein leerer Bereich auf dem Band entsteht, steuern Sie in folgenden Fällen vor dem Starten der nächsten Aufnahme mit END SEARCH das Ende des bespielten Bereichs an:

- Sie haben die Kassette nach der Aufnahme auswerfen lassen.
- Sie haben das Band im Modus VCR wiedergeben lassen.

Bei unbespielten Bandteilen oder nicht kontinuierlichen Signalen nehmen Sie nochmals vom Anfang bis zum Ende des Bandes auf, und beachten Sie dabei die Hinweise oben.

Wenn Sie mit einer digitalen Videokamera ohne Kassettenspeicherfunktion auf ein Band aufnehmen, das bereits mit einer Videokamera mit Kassettenspeicherfunktion bespielt wurde, können dieselben Phänomene auftreten.

## Cassettes utilisables

### Marque CII4K sur la cassette

La capacité de mémoire des cassettes marquées CII4K est de 4 Ko. Le caméscope accepte jusqu'à 16 Ko. Une cassette de 16 Ko est indiquée par CII16K.

Quantité maximum de données pouvant être enregistrées dans une mémoire de cassette (utilisation d'une mémoire de cassette de 4 Ko)

| Données        | Valeurs                 |
|----------------|-------------------------|
| INDEX          | 32 (15 octets/1 donnée) |
| TITLE          | 25                      |
| DATE           | 6 (10 octets/1 donnée)  |
| PHOTO          | 12 (10 octets/1 donnée) |
| CASSETTE LABEL | 1                       |

Les valeurs indiquées ci-dessus sont données à titre indicatif.

## Signal antipiratage

### A la lecture d'une cassette

Lorsque vous raccordez le caméscope à un autre enregistreur vidéo afin de copier une cassette portant un signal antipiratage enregistré pour assurer la protection des droits d'auteur, vous ne pouvez pas enregistrer la cassette lue sur le caméscope.

### A l'enregistrement

**Vous ne pouvez pas enregistrer sur le caméscope un logiciel contenant des signaux antipiratage.**

“COPY INHIBIT” apparaît sur l'écran LCD, dans le viseur ou sur l'écran du téléviseur si vous essayez d'enregistrer un tel logiciel. Le caméscope n'enregistre pas les signaux antipiratage sur la cassette pendant l'enregistrement.

## Geeignete Kassetten

### Die Markierung CII4K auf einer Kassette

Die Speicherkapazität von Bändern mit der Markierung CII4K beträgt 4 Kb. Der Camcorder ist für bis zu 16 Kb geeignet. 16-Kb-Kassetten sind mit CII16K gekennzeichnet.

Maximale Anzahl an Daten, die im Kassettenspeicher aufgezeichnet werden können (bei Kassettenspeicher mit 4 Kb)

| Daten          | Anzahl                      |
|----------------|-----------------------------|
| INDEX          | 32 (15 Byte/1 Datenelement) |
| TITLE          | 25                          |
| DATE           | 6 (10 Byte/1 Datenelement)  |
| PHOTO          | 12 (10 Byte/1 Datenelement) |
| CASSETTE LABEL | 1                           |

Die Zahlen oben dienen als Richtwerte.

## Copyright-Kontrollsignale

### Bei der Wiedergabe

Wenn Sie den Camcorder an eine andere Videokamera anschließen, um ein Band zu überspielen, das Copyright-Kontrollsignale zum urheberrechtlichen Schutz von Aufnahmen enthält, ist eine Aufnahme nicht möglich, selbst wenn sich das Band auf dem Camcorder wiedergeben läßt.

### Bei der Aufnahme

Sie können keine Software auf den Camcorder kopieren, die Copyright-Kontrollsignale zum urheberrechtlichen Schutz von Software enthält. “COPY INHIBIT” erscheint auf dem LCD-Bildschirm, im Sucher oder auf dem Fernsehschirm, wenn Sie versuchen, eine solche Software aufzunehmen. Dieser Camcorder zeichnet beim Aufnehmen keine Copyright-Kontrollsignale auf dem Band auf.

## Cassettes utilisables

### Mode audio

Mode 12 bits : Le son original peut être enregistré sur la piste stéréo 1 et le nouveau son sur la piste stéréo 2 à 32 kHz. L'équilibre entre les pistes stéréo 1 et stéréo 2 peut être réglé en sélectionnant AUDIO MIX dans les réglages de menu pendant la lecture. Les deux sons peuvent être lus.

Mode 16 bits : Un nouveau son ne peut pas être enregistré mais le son original peut l'être avec une qualité supérieure. De plus, un son enregistré à 32 kHz, 44,1 kHz ou 48 kHz peut être lu.

Lors de la lecture d'une cassette enregistrée en mode 16 bits, l'indicateur 16BIT apparaît sur l'écran LCD ou dans le viseur.

### Lecture d'une cassette à double piste son

Pour lire une cassette à double piste son enregistrée en stéréo, réglez HiFi SOUND sur le mode souhaité dans les réglages de menu (p. 154).

#### Son du haut-parleur

| Mode HiFi SOUND | Lecture d'une cassette stéréo | Lecture d'une cassette à double piste son |
|-----------------|-------------------------------|---|
| STEREO          | Stéréo                        | Sons principal et secondaire              |
| 1               | Canal gauche                  | Son principal                             |
| 2               | Canal droit                   | Son secondaire                            |

Vous ne pouvez pas enregistrer des programmes à deux bandes son sur ce caméscope.

## Geeignete Kassetten

### Tonmodus

12-Bit-Modus: Der Originalton kann auf Stereospur 1 aufgezeichnet werden, der zusätzliche Ton mit 32 kHz auf Stereospur 2. Die Balance zwischen Stereotonspur 1 und Stereotonspur 2 stellen Sie ein, indem Sie in den Menüeinstellungen während der Wiedergabe AUDIO MIX auswählen. Der Ton auf beiden Spuren kann gleichzeitig wiedergegeben werden.

16-Bit-Modus: Zusätzlichen Ton können Sie nicht aufnehmen, aber der Originalton wird mit hoher Qualität aufgezeichnet. Außerdem läßt sich Ton wiedergeben, der mit 32 kHz, 44,1 kHz oder 48 kHz aufgenommen wurde. Bei der Wiedergabe einer im 16-Bit-Modus aufgenommenen Kasette erscheint die Anzeige 16BIT auf dem LCD-Bildschirm oder im Sucher.

### Bei der Wiedergabe einer Zweikanaltonkassette

Wenn Sie eine Zweikanaltonkassette wiedergeben, die mit einem Stereosystem aufgezeichnet wurde, setzen Sie HiFi SOUND in den Menüeinstellungen auf den gewünschten Modus (S. 154).

#### Ton vom Lautsprecher

| HiFi SOUND-Modus | Wiedergeben einer Stereokassette | Wiedergeben einer Zweikanaltonkassette |
|------------------|----------------------------------|--|
| STEREO           | Stereo                           | Hauptton und Zweitton                  |
| 1                | Linker Kanal                     | Hauptton                               |
| 2                | Rechter Kanal                    | Zweitton                               |

Auf diesem Camcorder können Sie keine Zweikanaltonprogramme aufzeichnen.

## Cassettes utilisables

### Remarques sur la minicassette DV

#### Lors du collage d'une étiquette sur une minicassette DV

Veillez à ne placer une étiquette qu'aux endroits illustrés ci-dessous [a] pour éviter tout problème de fonctionnement du caméscope.

#### Après l'utilisation d'une minicassette DV

Rembobinez la bande jusqu'au début, placez-la dans son étui, et rangez-la verticalement.

#### Si la mémoire de cassette ne fonctionne pas

Réinsérez la cassette plusieurs fois. Il se peut que le connecteur plaqué or de la minicassette DV soit sale ou poussiéreux.

#### Nettoyage du connecteur

Si le connecteur plaqué or de la minicassette DV est encrassé ou poussiéreux, il se peut que vous ne puissiez pas utiliser les fonctions de la mémoire de cassette. Nettoyez le connecteur plaqué or avec un coton-tige, lorsque vous avez éjecté la cassette une dizaine de fois. [b]

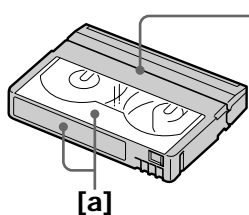

Ne collez pas d'étiquette autour de cette bordure. /  
Bringen Sie in diesem Bereich keinen Aufkleber an.

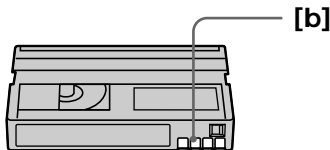

## Geeignete Kassetten

### Hinweis zu Mini-DV-Kassetten

#### Anbringen eines Aufklebers auf einer Mini-DV-Kassette

Achten Sie darauf, Aufkleber nur an den unten abgebildeten Stellen [a] anzubringen. Andernfalls kann es beim Camcorder zu Fehlfunktionen kommen.

#### Nach dem Abspielen einer Mini-DV-Kassette

Spulen Sie die Kassette an den Anfang zurück, stecken Sie sie in ihre Hülle, und bewahren Sie sie in aufrechter Position auf.

#### Wenn die Kassettenspeicherfunktion nicht funktioniert

Legen Sie die Kassette einige Male ein. Der vergoldete Anschluß der Mini-DV-Kassette ist möglicherweise staubig oder verschmutzt.

#### Reinigen des Anschlusses

Wenn der vergoldete Anschluß der Mini-DV-Kassette staubig oder verschmutzt ist, können Sie die Funktionen, für die der Kassettenspeicher erforderlich ist, nicht ausführen. Reinigen Sie den vergoldeten Anschluß etwa nach jedem zehnten Auswerfen der Kassette mit einem Wattestäbchen [b].

# A propos de la norme i.LINK

Le caméscope est doté d'un connecteur d'entrée/sortie DV basé sur la norme i.LINK (IEEE1394).

Cette section présente les spécifications et les fonctions de la norme i.LINK.

## Présentation de la norme i.LINK

La norme i.LINK est une interface série numérique conçue pour intégrer les périphériques dotés d'un connecteur i.LINK. Le raccordement d'un périphérique i.LINK permet les opérations suivantes :

- Transmission et réception de données telles que des signaux numériques vidéo et audio
- Commande d'autres périphériques i.LINK
- Raccordement à un autre périphérique à l'aide d'un câble i.LINK

Votre périphérique i.LINK permet de raccorder des périphériques audio/vidéo, d'exécuter diverses opérations et de transférer des données. La possibilité de raccorder différents appareils et des fonctions supplémentaires sont prévues pour l'avenir. Les autres avantages incluent la fonction suivante. Lors du raccordement de plusieurs périphériques i.LINK, votre périphérique peut non seulement effectuer des opérations et le transfert de données avec le périphérique directement raccordé, mais également les réaliser avec tout autre périphérique connecté via un autre périphérique. C'est pourquoi l'ordre de raccordement des périphériques importe peu.

Toutefois, selon les caractéristiques et les spécifications des périphériques raccordés, vous devrez exécuter certaines fonctions différemment ou ne pourrez pas effectuer certaines opérations ou le transfert de données.

## Remarque

Le câble i.LINK (câble DV) permet de raccorder le caméscope à un périphérique. Lors du raccordement d'un périphérique équipé de plusieurs connecteurs i.LINK, reportez-vous au mode d'emploi du périphérique connecté.

## Conseils

- i.LINK, le surnom de la norme IEEE 1394 proposé par Sony, est une marque commerciale reconnue par la majorité des entreprises internationales.
- IEEE 1394 est une norme internationale définie par l'IEEE (Institute of Electrical and Electronics Engineers, Inc.).

# i.LINK

Ihr Camcorder ist mit einem DV-Eingang/-Ausgang ausgestattet, der auf dem i.LINK-Standard (IEEE1394) basiert.

In diesem Abschnitt werden die Spezifikationen und Merkmale von i.LINK erläutert.

## Was ist i.LINK?

i.LINK ist eine digitale serielle Schnittstelle, über die Geräte miteinander verbunden werden können, die mit einem i.LINK-Anschluß ausgestattet sind. Wenn Sie i.LINK-Geräte verbinden, ermöglicht i.LINK den Geräten folgendes:

- Übertragen und Empfangen von Daten wie digitale Audio- und digitale Videosignale in beiden Richtungen
- Steuern anderer i.LINK-Geräte
- Müheloses Anschließen eines anderen Geräts nur über ein i.LINK-Kabel.

An ein i.LINK-Gerät können Sie AV-Geräte anschließen. Sie können damit verschiedene Funktionen ausführen und Daten übertragen. Für die Zukunft sind weitere Anschlußmöglichkeiten an verschiedenartige Geräte sowie weitere Funktionen geplant. Ein weiterer Vorteil liegt unter anderem in folgender Funktion. Wenn Sie mehrere i.LINK-Geräte verbinden, kann Ihr Gerät Funktionen und Datenübertragung nicht nur mit dem direkt angeschlossenen Gerät ausführen, sondern auch mit Geräten, die über andere Geräte angeschlossen sind. Daher müssen Sie beim Anschließen von Geräten nicht mehr auf die Reihenfolge achten.

Je nach den Merkmalen und Spezifikationen der angeschlossenen Geräte müssen Sie jedoch bestimmte Funktionen möglicherweise anders ausführen oder können einige Funktionen oder die Datenübertragung unter Umständen gar nicht ausführen.

## Hinweis

Ihr Camcorder kann über das i.LINK-Kabel (DV-Kabel) an ein Gerät angeschlossen werden.

Wenn Sie ihn an ein Gerät mit zwei oder mehr i.LINK-Anschlüssen anschließen, schlagen Sie bitte in der Bedienungsanleitung zum angeschlossenen Gerät nach.

## Tips

- i.LINK, eine gängige Bezeichnung für den von Sony entwickelten Standard IEEE 1394, ist ein Warenzeichen, das von vielen Unternehmen weltweit unterstützt wird.
- IEEE 1394 ist ein internationaler Standard des IEEE (Institute of Electrical and Electronics Engineers, Inc.).

## A propos de la norme i.LINK

### A propos de la vitesse de transfert de données de la norme i.LINK

La norme i.LINK définit des vitesses de transfert de données maximum d'environ 100, 200 et 400 Mbps\*, appelées respectivement S100, S200 et S400.

Dans le cas d'un périphérique i.LINK, la vitesse de transfert de données maximum prise en charge par le périphérique est identifiée sur la page "Spécifications" du mode d'emploi du périphérique ou est inscrite près de son connecteur i.LINK.

Si un périphérique n'identifie pas la vitesse de transfert de données, la vitesse maximum prise en charge est S100.

Lors du raccordement d'un périphérique prenant en charge différentes vitesses de transfert de données, la vitesse utilisée peut être différente de celles spécifiées sur les connecteurs i.LINK.

#### \*Définition du terme Mbps

Mégabits par seconde. Mesure du taux de données transmis par seconde. Dans le cas de 100 Mbps, 100 mégabits de données peuvent être transmis en une seconde.

#### Fonctionnement i.LINK avec le caméscope

Pour plus de détails sur la copie entre le caméscope et un magnétoscope équipé d'un connecteur d'entrée/sortie DV, voir les pages 74 et 89.

Votre caméscope peut être utilisé avec d'autres périphériques dotés d'un connecteur i.LINK (DV) Sony (par exemple, ordinateur VAIO). Pour plus de détails sur le raccordement avec un câble i.LINK et le logiciel requis, reportez-vous au mode d'emploi du périphérique connecté.

#### Utilisation de câbles i.LINK Sony

Utilisez des câbles i.LINK Sony pour raccorder les périphériques i.LINK.

4 broches ↔ 4 broches (pour la copie)

i.LINK et  sont des marques commerciales.

## i.LINK

### Hinweis zur Datenübertragungsgeschwindigkeit von i.LINK

i.LINK unterstützt eine maximale Datenübertragungsgeschwindigkeit von ca. 100, 200 oder 400 Mbps\*, die als S100, S200 bzw. S400 dargestellt wird.

Bei i.LINK-Geräten wird die maximale Datenübertragungsgeschwindigkeit, die vom Gerät unterstützt wird, im Abschnitt "Technische Daten" o. ä. der Bedienungsanleitung oder beim i.LINK-Anschluß angegeben.

Werden bei einem Gerät keine Angaben zur Datenübertragungsgeschwindigkeit gemacht, unterstützt das Gerät eine maximale Geschwindigkeit von S100.

Wenn Sie Geräte verbinden, die unterschiedliche Datenübertragungsgeschwindigkeiten unterstützen, kann sich die tatsächliche Geschwindigkeit von der bei den i.LINK-Anschlüssen angegebenen unterscheiden.

#### \*Was ist Mbps?

Megabit pro Sekunde. Eine Maßangabe für die Rate, mit der Daten pro Sekunde übertragen werden. Bei 100 Mbps können 100 Megabit Daten pro Sekunde übertragen werden.

#### i.LINK-Betrieb mit dem Camcorder

Einzelheiten zum Überspielen vom Camcorder auf einen Videorecorder mit DV-Eingang/-Ausgang finden Sie auf Seite 106 und 130. Ihr Camcorder kann mit anderen Geräten eingesetzt werden, die mit einem Anschluß i.LINK (DV) von Sony ausgestattet sind (z. B. PCs der Serie VAIO).

Einzelheiten zur Verbindung mit i.LINK-Kabel und zur erforderlichen Software finden Sie in der mit dem angeschlossenen Gerät gelieferten Bedienungsanleitung.

#### Verwenden Sie i.LINK-Kabel von Sony!

Verbinden Sie die i.LINK-Geräte über i.LINK-Kabel von Sony.

4polig ↔ 4polig (zum Überspielen)

i.LINK und  sind Warenzeichen.

# Dépannage

Si un problème quelconque se présente lorsque vous utilisez le caméscope, référez-vous au tableau suivant pour le résoudre. Si le problème persiste, mettez le caméscope hors tension et contactez votre revendeur Sony ou le service après-vente agréé. Si “C:□□ : □□ “ apparaît sur l’écran LCD ou dans le viseur, l’autodiagnostic a fonctionné. Voir la page 222.

## Mode d’enregistrement

| Symptôme  | Cause et/ou solutions  |
|---|--|
| Le bouton START/STOP ne fonctionne pas.   | <ul style="list-style-type: none"> <li>• Le commutateur POWER n’est pas réglé sur CAMERA.<br/>→ Réglez-le sur CAMERA (p. 22).</li> <li>• La bande est à sa fin.<br/>→ Rembobinez la bande ou insérez une nouvelle cassette (p. 20, 42).</li> <li>• L’onglet de protection en écriture de la cassette expose la marque rouge.<br/>→ Utilisez une nouvelle cassette ou faites glisser l’onglet (p. 20).</li> <li>• La cassette adhère au tambour (condensation d’humidité).<br/>→ Retirez la cassette et laissez le caméscope au repos pendant au moins une heure pour que l’humidité s’évapore (p. 234).</li> </ul> |
| Le caméscope s’éteint.  | <ul style="list-style-type: none"> <li>• Alors que vous filmiez en mode CAMERA, vous avez laissé le caméscope en mode de veille pendant plus de 5 minutes.<br/>→ Réglez le commutateur POWER sur OFF (CHG) puis à nouveau sur CAMERA (p. 24).</li> <li>• La batterie rechargeable est déchargée ou presque déchargée.<br/>→ Installez une batterie chargée (p. 13, 14).</li> </ul>   |
| L’image dans le viseur n’est pas nette.   | <ul style="list-style-type: none"> <li>• Le viseur n’est pas ajusté.<br/>→ Ajustez-le (p. 28).</li> </ul>  |
| Le stabilisateur ne fonctionne pas.   | <ul style="list-style-type: none"> <li>• STEADYSHOT est réglé sur OFF dans les réglages de menu.<br/>→ Réglez-le sur ON (p. 154).</li> </ul>   |
| La mise au point automatique ne fonctionne pas.   | <ul style="list-style-type: none"> <li>• Le caméscope est en mode de mise au point manuelle.<br/>→ Passez en mode de mise au point automatique (p. 81).</li> <li>• Les conditions de prise de vues ne sont pas adaptées à la mise au point automatique.<br/>→ Ajustez la mise au point manuellement (p. 81).</li> </ul>  |
| Le fondu ne fonctionne pas.   | <ul style="list-style-type: none"> <li>• La fonction d’effets numériques est active.<br/>→ Désactivez-la (p. 54).</li> </ul>   |
| Une bande verticale apparaît lorsque vous filmez un sujet lumineux, tel qu’une lumière ou la flamme d’une bougie devant un arrière-plan sombre. | <ul style="list-style-type: none"> <li>• Le contraste entre le sujet et l’arrière-plan est trop accentué. Il ne s’agit pas d’un dysfonctionnement.</li> </ul>  |
| Des rayures verticales apparaissent lorsque vous filmez un sujet très lumineux.   | <ul style="list-style-type: none"> <li>• Ce phénomène porte le nom de filage. Il ne s’agit pas d’un dysfonctionnement.</li> </ul>  |



## Dépannage

| Symptôme  | Cause et/ou solutions  |
|---|--|
| De petits points blancs apparaissent sur l'écran LCD ou dans le viseur.     | <ul style="list-style-type: none"><li>• L'obturation est trop lente ou le mode Faible éclairage est activé.</li></ul>  |
| Une image ou un message inconnu apparaît sur l'écran LCD ou dans le viseur. | <ul style="list-style-type: none"><li>• Si le caméscope ne contient pas de cassette, il se met en mode de démonstration 10 minutes après le réglage du commutateur POWER sur CAMERA ou de DEMO MODE sur ON dans les réglages de menu.<br/>→ Introduisez une cassette. La démonstration s'arrête.<br/>Vous pouvez également annuler DEMO MODE (p. 160).</li></ul> |
| Le clic de l'obturateur est inaudible.                                      | <ul style="list-style-type: none"><li>• BEEP est réglé sur OFF dans les réglages de menu.<br/>→ Réglez-le sur MELODY ou NORMAL (p. 154).</li></ul>   |
| L'image n'est pas lumineuse même en utilisant un flash vidéo.               | <ul style="list-style-type: none"><li>• Le sélecteur ND FILTER est réglé sur 1 ou 2.<br/>→ Réglez-le sur OFF (p. 66).</li><li>• Le réglage manuel n'est pas adapté à cette situation. (L'indicateur ⚡ clignote.)<br/>→ Réglez le sélecteur AUTO LOCK sur AUTO LOCK ou annulez le réglage manuel (p. 61).</li></ul>   |

## Mode de lecture

| Symptôme   | Cause et/ou solutions   |
|--|---|
| La bande ne bouge pas lorsque vous appuyez sur une touche de commande vidéo. | <ul style="list-style-type: none"><li>• Le commutateur POWER n'est pas réglé sur VCR.<br/>→ Réglez-le sur VCR (p. 38).</li></ul>  |
| La touche de lecture ne fonctionne pas.                                      | <ul style="list-style-type: none"><li>• La bande est à sa fin.<br/>→ Rembobinez la cassette (p. 42).</li></ul>  |
| L'image présente des lignes horizontales, n'est pas nette ou n'apparaît pas. | <ul style="list-style-type: none"><li>• Les têtes vidéo sont peut-être sales.<br/>→ Nettoyez les têtes avec une cassette de nettoyage Sony DVM12CL (non fournie) (p. 235).</li></ul>  |
| Aucun son ou son très faible lors de la lecture d'une cassette.              | <ul style="list-style-type: none"><li>• Le volume est au minimum.<br/>→ Augmentez le volume (p. 38).</li><li>• AUDIO MIX est réglé sur ST2 dans les réglages de menu.<br/>→ Réglez AUDIO MIX (p. 154).</li></ul>  |
| La recherche de titre ne fonctionne pas.                                     | <ul style="list-style-type: none"><li>• La bande n'a pas de mémoire de cassette.<br/>→ Utilisez une bande avec mémoire de cassette (p. 95, 210).</li><li>• CM SEARCH est réglé sur OFF dans les réglages de menu.<br/>→ Réglez-le sur ON (p. 154).</li><li>• Il n'y a pas de titre dans la cassette.<br/>→ Incrustez les titres (p. 141).</li><li>• La bande contient une partie vierge dans la partie enregistrée (p. 95).</li></ul> |

(suite à la page suivante)





## Dépannage

| Symptôme  | Cause et/ou solutions  |
|---|--|
| L'affichage de la date d'enregistrement ou la recherche de date ne fonctionne pas.                | <ul style="list-style-type: none"><li>• La bande n'a pas de mémoire de cassette.<ul style="list-style-type: none"><li>→ Utilisez une bande avec mémoire de cassette (p. 97, 210).</li></ul></li><li>• CM SEARCH est réglé sur OFF dans les réglages de menu.<ul style="list-style-type: none"><li>→ Réglez-le sur ON (p. 154).</li></ul></li><li>• La bande contient une partie vierge dans la partie enregistrée (p. 98).</li></ul> |
| Le nouveau son en train d'être ajouté ou ayant été ajouté à la bande enregistrée n'est pas perçu. | <ul style="list-style-type: none"><li>• AUDIO MIX est réglé sur ST1 dans les réglages de menu.<ul style="list-style-type: none"><li>→ Réglez AUDIO MIX sur le côté à écouter (p. 154).</li></ul></li></ul>   |
| Le titre n'est pas affiché.   | <ul style="list-style-type: none"><li>• TITLE DSPL est réglé sur OFF dans les réglages de menu.<ul style="list-style-type: none"><li>→ Réglez-le sur ON (p. 154).</li></ul></li></ul>  |
| Le son est inaudible ou les images n'apparaissent pas sur un téléviseur ou un magnétoscope.       | <ul style="list-style-type: none"><li>→ Débranchez le cordon de liaison audio/vidéo des prises AUDIO L/R et VIDEO, puis rebranchez-le.</li></ul>   |

## Modes d'enregistrement et de lecture

| Symptôme   | Cause et/ou solutions   |
|--|---|
| Le caméscope ne s'allume pas.  | <ul style="list-style-type: none"><li>• La batterie rechargeable n'est pas installée ou est (presque) déchargée.<ul style="list-style-type: none"><li>→ Installez une batterie chargée (p. 13, 14).</li></ul></li><li>• L'adaptateur d'alimentation secteur n'est pas connecté au secteur.<ul style="list-style-type: none"><li>→ Raccordez le cordon d'alimentation secteur à une prise murale (p. 18).</li></ul></li></ul>  |
| La recherche de fin d'un enregistrement ne fonctionne pas.                                   | <ul style="list-style-type: none"><li>• Une bande sans mémoire de cassette a été éjectée après l'enregistrement (p. 36, 43).</li><li>• Vous n'avez pas encore enregistré sur la nouvelle cassette (p. 36, 43).</li></ul>  |
| La recherche de fin d'un enregistrement ne fonctionne pas correctement.                      | <ul style="list-style-type: none"><li>• La bande contient une partie vierge au début ou au milieu (p. 37).</li></ul>  |
| L'image n'apparaît pas dans le viseur.   | <ul style="list-style-type: none"><li>• Le panneau LCD est ouvert.<ul style="list-style-type: none"><li>→ Refermez le panneau LCD (p. 25).</li></ul></li></ul>  |
| La batterie rechargeable se décharge rapidement.   | <ul style="list-style-type: none"><li>• La température ambiante est trop basse.</li><li>• La batterie rechargeable n'est pas entièrement chargée.<ul style="list-style-type: none"><li>→ Chargez entièrement la batterie (p. 14).</li></ul></li><li>• La batterie rechargeable est complètement usée et ne peut plus être rechargée.<ul style="list-style-type: none"><li>→ Remplacez-la par une batterie neuve (p. 13).</li></ul></li></ul>  |
| L'indicateur de durée d'utilisation restante de la batterie n'affiche pas la durée correcte. | <ul style="list-style-type: none"><li>• Vous avez utilisé la batterie rechargeable dans un environnement extrêmement chaud ou froid pendant une période prolongée.</li><li>• La batterie rechargeable est complètement usée et ne peut plus être rechargée.<ul style="list-style-type: none"><li>→ Remplacez-la par une batterie neuve (p. 13).</li></ul></li><li>• La batterie est complètement usée.<ul style="list-style-type: none"><li>→ Installez une batterie entièrement chargée (p. 13, 14).</li></ul></li></ul> |

## Dépannage

| Symptôme   | Cause et/ou solutions   |
|--|---|
| La cassette ne peut pas être retirée de son logement.  | <ul style="list-style-type: none"><li>• La source d'alimentation est débranchée.<br/>→ Rebranchez-la correctement (p. 13, 18).</li><li>• La batterie est complètement usée.<br/>→ Utilisez une batterie entièrement chargée (p. 13, 14).</li></ul>                              |
| Les indicateurs  et  clignotent et aucune fonction ne marche sauf l'éjection de la cassette. | <ul style="list-style-type: none"><li>• De l'humidité s'est condensée.<br/>→ Retirez la cassette et laissez le caméscope au repos pendant au moins une heure pour que l'humidité s'évapore (p. 234).</li></ul>  |
| L'indicateur  n'apparaît pas quand vous utilisez une bande avec mémoire de cassette.  | <ul style="list-style-type: none"><li>• Le connecteur plaqué or de la cassette est encrassé ou poussiéreux.<br/>→ Nettoyez le connecteur (p. 213).</li></ul>  |
| L'indicateur de longueur de bande restante n'est pas affiché.  | <ul style="list-style-type: none"><li>•  REMAIN est réglé sur AUTO dans les réglages de menu.<br/>→ Réglez-le sur ON pour que l'indicateur de bande restante reste affiché (p. 154).</li></ul> |

## Fonctionnement avec le "Memory Stick"

| Symptôme  | Cause et/ou solutions  |
|---|--|
| Les opérations ne fonctionnent pas.                 | <ul style="list-style-type: none"><li>• Le commutateur POWER est réglé sur CAMERA ou OFF (CHG).<br/>→ Réglez-le sur MEMORY ou VCR.</li><li>• Le "Memory Stick" n'est pas inséré.<br/>→ Insérez un "Memory Stick" (p. 173).</li></ul>   |
| L'enregistrement ne fonctionne pas.                 | <ul style="list-style-type: none"><li>• La mémoire du "Memory Stick" est pleine.<br/>→ Effacez les images non nécessaires et recommencez l'enregistrement (p. 177, 204).</li><li>• Le "Memory Stick" inséré est incorrectement formaté.<br/>→ Formatez le "Memory Stick" ou utilisez-en un autre (p. 158).</li><li>• L'onglet de protection en écriture du "Memory Stick" est réglé sur LOCK.<br/>→ Tirez l'onglet pour autoriser l'écriture (p. 170).</li></ul> |
| L'image ne peut pas être effacée.                   | <ul style="list-style-type: none"><li>• L'image est protégée.<br/>→ Désactivez la protection de l'image (p. 202).</li><li>• L'onglet de protection en écriture du "Memory Stick" est réglé sur LOCK.<br/>→ Tirez l'onglet pour autoriser l'écriture (p. 170).</li></ul>  |
| Impossible de formater le "Memory Stick".           | <ul style="list-style-type: none"><li>• L'onglet de protection en écriture du "Memory Stick" est réglé sur LOCK.<br/>→ Tirez l'onglet pour autoriser l'écriture (p. 170).</li></ul>  |
| La suppression de toutes les images est impossible. | <ul style="list-style-type: none"><li>• L'onglet de protection en écriture du "Memory Stick" est réglé sur LOCK.<br/>→ Tirez l'onglet pour autoriser l'écriture (p. 170).</li></ul>  |
| Impossible de protéger l'image.                     | <ul style="list-style-type: none"><li>• L'onglet de protection en écriture du "Memory Stick" est réglé sur LOCK.<br/>→ Tirez l'onglet pour autoriser l'écriture (p. 170).</li><li>• L'image à protéger n'est pas lue.<br/>→ Appuyez sur MEMORY PLAY pour lire l'image (p. 193).</li></ul>  |

(suite à la page suivante)

## Dépannage

| Symptôme   | Cause et/ou solutions  |
|--|--|
| L'inscription d'une marque d'impression sur une image fixe est impossible. | <ul style="list-style-type: none"><li>• L'onglet de protection en écriture du "Memory Stick" est réglé sur LOCK.<br/>→ Tirez l'onglet pour autoriser l'écriture (p. 170).</li><li>• L'image sur laquelle vous souhaitez inscrire une marque d'impression n'est pas lue.<br/>→ Appuyez sur MEMORY PLAY pour lire l'image (p. 193).</li></ul>                            |
| La sauvegarde de photos ne fonctionne pas.                                 | <ul style="list-style-type: none"><li>• L'onglet de protection en écriture du "Memory Stick" est réglé sur LOCK.<br/>→ Tirez l'onglet pour autoriser l'écriture (p. 170).</li><li>• La batterie est complètement usée.<br/>→ Installez une batterie chargée ou utilisez l'adaptateur d'alimentation secteur au lieu de la batterie rechargeable (p. 13, 18).</li></ul> |

## Autres

| Symptôme   | Cause et/ou solutions  |
|--|--|
| Le titre n'est pas enregistré.   | <ul style="list-style-type: none"><li>• La bande n'a pas de mémoire de cassette.<br/>→ Utilisez une bande avec mémoire de cassette (p. 141, 210).</li><li>• La mémoire de cassette est saturée.<br/>→ Effacez un autre titre (p. 145).</li><li>• La cassette est configurée pour éviter un effacement accidentel.<br/>→ Faites glisser l'onglet de façon à recouvrir le repère rouge (p. 20).</li><li>• Rien n'est enregistré à cet endroit de la cassette.<br/>→ Incrustez le titre dans le passage enregistré (p. 141).</li></ul>  |
| Le titre de la cassette n'est pas enregistré.  | <ul style="list-style-type: none"><li>• La bande n'a pas de mémoire de cassette.<br/>→ Utilisez une bande avec mémoire de cassette (p. 149, 210).</li><li>• La mémoire de cassette est saturée.<br/>→ Effacez quelques données (p. 151).</li><li>• La cassette est configurée pour éviter un effacement accidentel.<br/>→ Faites glisser l'onglet de façon à recouvrir le repère rouge (p. 20).</li></ul>  |
| Pendant le montage avec le câble i.LINK (câble de liaison DV), l'enregistrement d'une image ne peut pas être contrôlé. | <ul style="list-style-type: none"><li>→ Débranchez le câble i.LINK (câble de liaison DV) et rebranchez-le (p. 106).</li></ul>  |
| Le montage de programme numérique ne fonctionne pas.   | <ul style="list-style-type: none"><li>• Le sélecteur d'entrée du magnétoscope n'est pas correctement réglé.<br/>→ Vérifiez le raccordement et réglez la position du sélecteur (p. 105).</li><li>• Le caméscope n'est pas raccordé à un appareil Sony.<br/>→ Réglez CONTROL sur IR dans les réglages de menu et configurez le magnétoscope enregistreur afin qu'il soit commandé par les rayons infrarouges.</li><li>• Vous avez essayé d'effectuer un montage sur un passage vierge de la cassette.<br/>→ Recommencez sur un passage enregistré (p. 122).</li><li>• Le caméscope et le magnétoscope ne sont pas synchronisés.<br/>→ Synchronisez-les (p. 117).</li></ul> |

## Dépannage

| Symptôme  | Cause et/ou solutions  |
|---|--|
| La télécommande fournie avec le caméscope ne fonctionne pas.  | <ul style="list-style-type: none"><li>• COMMANDER est réglé sur OFF dans les réglages de menu.<br/>→ Réglez-le sur ON (p. 154).</li><li>• Un obstacle bloque les rayons infrarouges.<br/>→ Enlevez l'obstacle.</li><li>• Les piles ne sont pas installées dans le bon sens.<br/>→ Insérez-les en respectant les polarités + et - (p. 253).</li><li>• Les piles sont épuisées.<br/>→ Insérez des piles neuves (p. 253).</li></ul>   |
| L'image transmise n'apparaît pas sur l'écran LCD ou dans le viseur lorsque le caméscope est branché sur les sorties du téléviseur ou du magnétoscope. | <ul style="list-style-type: none"><li>• DISPLAY est réglé sur V-OUT/LCD dans les réglages de menu.<br/>→ Réglez-le sur LCD (p. 154).</li></ul>   |
| Une mélodie ou un signal retentit pendant 5 secondes.   | <ul style="list-style-type: none"><li>• De l'humidité s'est condensée.<br/>→ Retirez la cassette et laissez le caméscope au repos pendant au moins une heure pour que l'humidité s'évapore (p. 234).</li><li>• Présence d'un problème dans le caméscope.<br/>→ Enlevez la cassette et réinsérez-la, puis faites fonctionner le caméscope.</li></ul>  |
| Lors du chargement de la batterie, l'indicateur n'apparaît pas ou il clignote dans la fenêtre d'affichage.  | <ul style="list-style-type: none"><li>• L'adaptateur d'alimentation secteur est débranché.<br/>→ Branchez-le correctement.</li><li>• La batterie rechargeable ne fonctionne pas correctement.<br/>→ Contactez votre revendeur Sony ou un service après-vente agréé.</li></ul>  |
| Vous ne pouvez pas recharger la batterie.   | <ul style="list-style-type: none"><li>• Le commutateur POWER n'est pas réglé sur OFF (CHG).<br/>→ Réglez-le sur OFF (CHG).</li></ul>   |
| Le caméscope s'éteint immédiatement alors que la charge de la batterie doit lui permettre de fonctionner.   | <ul style="list-style-type: none"><li>→ Rechargez entièrement à nouveau la batterie.<br/>La durée restante correcte est affichée.</li></ul>  |
| Aucune fonction n'est opérante bien que l'appareil soit sous tension.   | <ul style="list-style-type: none"><li>→ Débranchez le cordon d'alimentation de l'adaptateur secteur ou retirez la batterie, puis rebranchez-le après une minute environ. Remettez le caméscope sous tension. Si les fonctions sont toujours inopérantes, appuyez sur le bouton RESET sous l'angle inférieur droit du sélecteur ZEBRA à l'aide d'un objet pointu. (Si vous appuyez sur le bouton RESET, tous les réglages, y compris la date et l'heure reviendront à leur valeur par défaut.) (p. 18, 246)</li></ul> |

# Affichage d'auto-diagnostic

Le caméscope est équipé d'un affichage d'auto-diagnostic.

Cette fonction indique l'état du caméscope par un code de 5 caractères (une lettre et des chiffres) sur l'écran LCD, dans la fenêtre d'affichage ou dans le viseur. Si un code à 5 caractères apparaît, reportez-vous au tableau de codes ci-dessous. Les deux derniers caractères (indiqués par □□) dépendent de l'état du caméscope.

## Ecran LCD, viseur ou fenêtre d'affichage

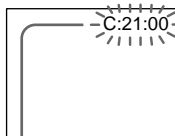

### Affichage d'auto-diagnostic

• C:□□:□□

Vous pouvez vous-même assurer l'entretien de votre caméra.

• E:□□:□□

Contactez votre revendeur Sony ou votre point d'assistance agréé Sony le plus proche.

| Affichage à 5 caractères | Cause et/ou solutions   |
|--------------------------|---|
| C:04:□□                  | <ul style="list-style-type: none"> <li>• Vous utilisez une batterie rechargeable qui n'est pas du type "InfoLITHIUM".<br/>→ Utilisez une batterie "InfoLITHIUM" (p. 14).</li> </ul>   |
| C:21:□□                  | <ul style="list-style-type: none"> <li>• De l'humidité s'est condensée.<br/>→ Retirez la cassette et laissez le caméscope au repos pendant au moins une heure pour que l'humidité s'évapore (p. 234).</li> </ul>  |
| C:22:□□                  | <ul style="list-style-type: none"> <li>• Les têtes vidéo sont sales.<br/>→ Nettoyez les têtes avec une cassette de nettoyage Sony DVM12CL (non fournie) (p. 235).</li> </ul>  |
| C:31:□□<br>C:32:□□       | <ul style="list-style-type: none"> <li>• Présence d'un problème différent de ceux mentionnés ci-dessus.<br/>→ Enlevez la cassette et réinsérez-la, puis faites fonctionner le caméscope.<br/>→ Débranchez le cordon d'alimentation de l'adaptateur secteur ou retirez la batterie rechargeable. Après avoir rebranché la source d'alimentation, faites fonctionner le caméscope.</li> </ul> |
| E:61:□□<br>E:62:□□       | <ul style="list-style-type: none"> <li>• Problème que vous ne pouvez pas résoudre vous-même.<br/>→ Contactez votre revendeur Sony et communiquez le code à 5 caractères. (Par exemple : E:61:10)</li> </ul>   |

Si vous ne parvenez pas à résoudre le problème après ces différents contrôles, contactez votre revendeur Sony ou un service après-vente agréé.

# Störungsbehebung

Wenn an Ihrem Camcorder Störungen auftreten, versuchen Sie bitte, diese anhand der folgenden Tabelle zu beheben. Sollte ein Problem weiterhin auftreten, lösen Sie das Gerät von der Stromquelle, und wenden Sie sich an Ihren Sony-Händler oder Ihren autorisierten Sony-Kundendienst. Wenn auf dem LCD-Bildschirm, im Display oder im Sucher "C:□□:□□" erscheint, wurde die Selbstdiagnose ausgeführt. Näheres dazu finden Sie auf Seite 229.

## Im Aufnahmemodus

| Symptom  | Ursache und/oder Abhilfemaßnahmen   |
|--|---|
| START/STOP funktioniert nicht.   | <ul style="list-style-type: none"> <li>• Der Schalter POWER steht nicht auf CAMERA.<br/>→ Stellen Sie ihn auf CAMERA (S. 22).</li> <li>• Das Bandende ist erreicht.<br/>→ Spulen Sie das Band zurück, oder legen Sie eine andere Kassette ein (S. 20, 42).</li> <li>• Die Überspielschutzlasche an der Kassette ist so eingestellt, daß die rote Markierung zu sehen ist.<br/>→ Legen Sie eine andere Kassette ein, oder schieben Sie die Lasche zurück (S. 20).</li> <li>• Das Band klebt an der Kopftrommel (Feuchtigkeitskondensation).<br/>→ Nehmen Sie die Kassette heraus, und lassen Sie den Camcorder mindestens eine Stunde lang unbenutzt stehen, damit er die Umgebungstemperatur annehmen kann (S. 234).</li> </ul> |
| Das Gerät schaltet sich aus.   | <ul style="list-style-type: none"> <li>• Der Camcorder befand sich im Modus CAMERA und wurde für mehr als fünf Minuten in den Bereitschaftsmodus geschaltet.<br/>→ Stellen Sie den Schalter POWER auf OFF (CHG) und dann wieder auf CAMERA (S. 24).</li> <li>• Der Akku ist fast oder ganz leer.<br/>→ Legen Sie einen geladenen Akku ein (S. 13, 14).</li> </ul>   |
| Das Bild im Sucher ist nicht scharf.   | <ul style="list-style-type: none"> <li>• Das Sucherobjektiv ist nicht eingestellt.<br/>→ Stellen Sie das Sucherobjektiv ein (S. 28).</li> </ul>   |
| Die Funktion SteadyShot arbeitet nicht.  | <ul style="list-style-type: none"> <li>• STEADYSHOT ist in den Menüeinstellungen auf OFF gesetzt.<br/>→ Setzen Sie die Option auf ON (S. 154).</li> </ul>   |
| Der Autofokus funktioniert nicht.  | <ul style="list-style-type: none"> <li>• Am Camcorder ist der manuelle Fokus eingestellt.<br/>→ Stellen Sie den Autofokus ein (S. 81).</li> <li>• Die Aufnahmebedingungen sind nicht für den Autofokus geeignet.<br/>→ Stellen Sie den Fokus manuell ein (S. 81).</li> </ul>  |
| Die Ein-/Ausblendefunktion arbeitet nicht.   | <ul style="list-style-type: none"> <li>• Die Digitaleffektfunktion ist aktiviert.<br/>→ Deaktivieren Sie die Funktion (S. 54).</li> </ul>   |
| Ein vertikaler Streifen erscheint, wenn Sie ein Objekt wie zum Beispiel eine Lichtquelle oder eine Kerzenflamme vor dunklem Hintergrund aufnehmen. | <ul style="list-style-type: none"> <li>• Der Kontrast zwischen Motiv und Hintergrund ist zu stark. Dies ist keine Fehlfunktion.</li> </ul>  |
| Vertikale Streifen erscheinen beim Aufnehmen eines sehr hellen Objekts.  | <ul style="list-style-type: none"> <li>• Das ist ein übliches Phänomen, auch "Schmiereffekt" genannt. Dies ist keine Fehlfunktion.</li> </ul>   |

(Fortsetzung auf der nächsten Seite)

# Störungsbehebung

| Symptom  | Ursache und/oder Abhilfemaßnahmen   |
|--|---|
| Auf dem LCD-Bildschirm oder im Sucher sind einige kleine, weiße Punkte zu sehen.         | <ul style="list-style-type: none"><li>• Die Verschlusszeit ist zu lang, oder der Modus für schwache Beleuchtung ist ausgewählt.</li></ul>   |
| Unbekannte Bilder oder Meldungen werden auf dem LCD-Bildschirm oder im Sucher angezeigt. | <ul style="list-style-type: none"><li>• Wenn DEMO MODE in den Menüeinstellungen auf ON gesetzt ist oder 10 Minuten verstreichen, nachdem Sie den Schalter POWER auf CAMERA gestellt haben, und keine Kassette eingelegt ist, startet der Camcorder automatisch die Demo.<ul style="list-style-type: none"><li>→ Legen Sie eine Kassette ein. Die Demo stoppt.</li><li>Sie können DEMO MODE auch deaktivieren (S. 166).</li></ul></li></ul>  |
| Das Klicken der Blende ist nicht zu hören.   | <ul style="list-style-type: none"><li>• BEEP ist in den Menüeinstellungen auf OFF gesetzt.<ul style="list-style-type: none"><li>→ Setzen Sie die Option auf MELODY oder NORMAL (S. 154).</li></ul></li></ul>  |
| Das Bild ist nicht hell genug, auch wenn Sie das Videoblitzzlicht verwenden.             | <ul style="list-style-type: none"><li>• Der Wählschalter ND FILTER steht auf 1 oder 2.<ul style="list-style-type: none"><li>→ Stellen Sie den Schalter auf OFF (S. 66).</li></ul></li><li>• Die manuelle Einstellung ist in diesem Fall nicht geeignet. (Die Anzeige  blinkt.)<ul style="list-style-type: none"><li>→ Stellen Sie den Wählschalter AUTO LOCK auf AUTO LOCK, oder beenden Sie die manuelle Einstellung (S. 61).</li></ul></li></ul> |

## Im Wiedergabemodus

| Symptom  | Ursache und/oder Abhilfemaßnahmen   |
|--|---|
| Das Band wird nicht transportiert, wenn Sie eine Videofunktionstaste drücken.                            | <ul style="list-style-type: none"><li>• Der Schalter POWER ist nicht auf VCR gestellt.<ul style="list-style-type: none"><li>→ Stellen Sie den Schalter auf VCR (S. 38).</li></ul></li></ul>   |
| Die Wiedergabetaste funktioniert nicht.  | <ul style="list-style-type: none"><li>• Das Bandende ist erreicht.<ul style="list-style-type: none"><li>→ Spulen Sie das Band zurück (S. 42).</li></ul></li></ul>   |
| Das Bild enthält horizontale Linien, oder das Wiedergabebild ist unscharf oder wird gar nicht angezeigt. | <ul style="list-style-type: none"><li>• Die Videoköpfe sind möglicherweise verschmutzt.<ul style="list-style-type: none"><li>→ Reinigen Sie sie mit der Reinigungskassette DVM12CL von Sony (nicht mitgeliefert) (S. 235).</li></ul></li></ul>  |
| Bei der Wiedergabe des Bandes ist der Ton gar nicht bzw. nur leise zu hören.                             | <ul style="list-style-type: none"><li>• Die Lautstärke wurde heruntergedreht.<ul style="list-style-type: none"><li>→ Stellen Sie die Lautstärke am Gerät höher ein (S. 38).</li></ul></li><li>• AUDIO MIX ist in den Menüeinstellungen auf ST2 gesetzt.<ul style="list-style-type: none"><li>→ Stellen Sie AUDIO MIX ein (S. 154).</li></ul></li></ul>  |
| Die Titelsuchfunktion arbeitet nicht.  | <ul style="list-style-type: none"><li>• Die Kassette verfügt nicht über einen Kassettenspeicher.<ul style="list-style-type: none"><li>→ Verwenden Sie eine Kassette mit Kassettenspeicher (S. 95, 210).</li></ul></li><li>• CM SEARCH ist in den Menüeinstellungen auf OFF gesetzt.<ul style="list-style-type: none"><li>→ Setzen Sie die Option auf ON (S. 154).</li></ul></li><li>• Das Band enthält keinen Titel.<ul style="list-style-type: none"><li>→ Blenden Sie Titel ein (S. 141).</li></ul></li><li>• Zwischen den Aufnahmen befindet sich ein unbespielter Bandteil (S. 95).</li></ul> |



# Störungsbehebung





| Symptom   | Ursache und/oder Abhilfemaßnahmen   |
|---|---|
| Anzeigen des Aufnahmedatums und Suchen nach Datum sind nicht möglich.   | <ul style="list-style-type: none"><li>• Die Kassette verfügt nicht über einen Kassettenspeicher.<br/>→ Verwenden Sie eine Kassette mit Kassettenspeicher (S. 97, 210).</li><li>• CM SEARCH ist in den Menüeinstellungen auf OFF gesetzt.<br/>→ Setzen Sie die Option auf ON (S. 154).</li><li>• Zwischen den Aufnahmen befindet sich ein unbespielter Bandteil (S. 97).</li></ul> |
| Der Ton, der zusätzlich auf die bespielte Kassette aufgenommen wird oder wurde, ist nicht zu hören.   | <ul style="list-style-type: none"><li>• AUDIO MIX ist in den Menüeinstellungen auf ST1 gesetzt.<br/>→ Stellen Sie im Menü die Tonspur ein, die Sie hören wollen (S. 154).</li></ul>   |
| Der Titel wird nicht angezeigt.   | <ul style="list-style-type: none"><li>• TITLE DSPL ist in den Menüeinstellungen auf OFF gesetzt.<br/>→ Setzen Sie die Option auf ON (S. 154).</li></ul>   |
| Der Ton ist stummgeschaltet, oder es ist kein Bild zu sehen, wenn Sie Bilder auf dem Fernsehschirm bzw. über den Videorecorder anzeigen wollen. | <ul style="list-style-type: none"><li>→ Lösen Sie das A/V-Verbindungskabel von den Buchsen AUDIO L/R und VIDEO, und schließen Sie es wieder an.</li></ul>   |

## Im Aufnahme- und im Wiedergabemodus

| Symptom   | Ursache und/oder Abhilfemaßnahmen   |
|---|---|
| Das Gerät läßt sich nicht einschalten.                        | <ul style="list-style-type: none"><li>• Der Akku ist nicht eingelegt oder fast bzw. ganz leer.<br/>→ Legen Sie einen geladenen Akku ein (S. 13, 14).</li><li>• Das Netzteil ist nicht mit dem Netzstrom verbunden.<br/>→ Stecken Sie den Netzstecker des Netzteils in die Netzsteckdose (S. 18).</li></ul>  |
| Die Aufnahmeendesuchfunktion arbeitet nicht.                  | <ul style="list-style-type: none"><li>• Sie verwenden eine Kassette ohne Kassettenspeicher, und die Kassette wurde nach dem Aufnehmen ausgeworfen (S. 37, 42).</li><li>• Die neue Kassette enthält noch keine Aufnahme (S. 37, 42).</li></ul>   |
| Die Aufnahmeendesuchfunktion arbeitet nicht korrekt.          | <ul style="list-style-type: none"><li>• Am Anfang des Bandes oder zwischen den Aufnahmen befindet sich ein unbespielter Bandteil (S. 37).</li></ul>   |
| Im Sucher erscheint kein Bild.                                | <ul style="list-style-type: none"><li>• Der LCD-Bildschirmträger ist aufgeklappt.<br/>→ Klappen Sie den LCD-Bildschirmträger zu (S. 25).</li></ul>  |
| Der Akku entlädt sich sehr schnell.                           | <ul style="list-style-type: none"><li>• Die Betriebstemperatur ist zu niedrig.</li><li>• Der Akku ist nicht vollständig geladen.<br/>→ Laden Sie den Akku vollständig auf (S. 14).</li><li>• Der Akku ist vollständig entladen und läßt sich nicht mehr aufladen.<br/>→ Tauschen Sie den Akku gegen einen neuen aus (S. 13).</li></ul>  |
| Die Akkurestladungsanzeige zeigt nicht die korrekte Dauer an. | <ul style="list-style-type: none"><li>• Sie haben den Akku längere Zeit in einer sehr heißen oder kalten Umgebung verwendet.</li><li>• Der Akku ist vollständig entladen und läßt sich nicht mehr aufladen.<br/>→ Tauschen Sie den Akku gegen einen neuen aus (S. 13).</li><li>• Der Akku ist leer.<br/>→ Legen Sie einen vollständig geladenen Akku ein (S. 13, 14).</li></ul> |

(Fortsetzung auf der nächsten Seite)

## Störungsbehebung

| Symptom   | Ursache und/oder Abhilfemaßnahmen  |
|---|--|
| Die Kassette läßt sich nicht aus dem Halter nehmen.   | <ul style="list-style-type: none"> <li>• Die Stromquelle ist nicht angeschlossen.<br/>→ Schließen Sie sie fest an (S. 13, 18).</li> <li>• Der Akku ist leer.<br/>→ Bringen Sie einen geladenen Akku an (S. 13, 14).</li> </ul>   |
| Die Anzeigen  und  blinken, und alle Funktionen sind deaktiviert. Es läßt sich nur noch die Kassette auswerfen. | <ul style="list-style-type: none"> <li>• Feuchtigkeit hat sich niedergeschlagen.<br/>→ Nehmen Sie die Kassette heraus, und lassen Sie den Camcorder mindestens eine Stunde lang unbenutzt stehen, damit er die Umgebungstemperatur annehmen kann (S. 234).</li> </ul>                    |
| Bei einer Kassette mit Kassettenspeicher erscheint die Anzeige  nicht.   | <ul style="list-style-type: none"> <li>• Der vergoldete Anschluß der Kassette ist staubig oder verschmutzt.<br/>→ Reinigen Sie den vergoldeten Anschluß (S. 213).</li> </ul>   |
| Die Bandrestanzeige erscheint nicht.  | <ul style="list-style-type: none"> <li>•  REMAIN ist in den Menüeinstellungen auf AUTO gesetzt.<br/>→ Setzen Sie die Option auf ON, damit die Bandrestanzeige immer angezeigt wird (S. 154).</li> </ul> |

### Beim Verwenden des "Memory Sticks"

| Symptom   | Ursache und/oder Abhilfemaßnahmen   |
|---|---|
| Funktionen lassen sich nicht ausführen.                       | <ul style="list-style-type: none"> <li>• Der Schalter POWER steht auf CAMERA oder OFF (CHG).<br/>→ Stellen Sie ihn auf MEMORY oder VCR.</li> <li>• Es ist kein "Memory Stick" eingesetzt.<br/>→ Setzen Sie einen "Memory Stick" ein (S. 173).</li> </ul>  |
| Aufnahmen ist nicht möglich.                                  | <ul style="list-style-type: none"> <li>• Der "Memory Stick" ist bereits voll.<br/>→ Löschen Sie nicht benötigte Bilder, und versuchen Sie es erneut (S. 177, 204).</li> <li>• Ein falsch formatierter "Memory Stick" ist eingesetzt.<br/>→ Formatieren Sie den "Memory Stick", oder verwenden Sie einen anderen "Memory Stick" (S. 164).</li> <li>• Die Schreibschutzlasche des "Memory Sticks" ist auf LOCK gestellt.<br/>→ Verschieben Sie die Lasche, um den Schreibschutz aufzuheben (S. 170).</li> </ul> |
| Ein Bild kann nicht gelöscht werden.                          | <ul style="list-style-type: none"> <li>• Das Bild ist geschützt.<br/>→ Deaktivieren Sie den Bildschutz (S. 202).</li> <li>• Die Schreibschutzlasche des "Memory Sticks" ist auf LOCK gestellt.<br/>→ Verschieben Sie die Lasche, um den Schreibschutz aufzuheben (S. 170).</li> </ul>   |
| Der "Memory Stick" kann nicht formatiert werden.              | <ul style="list-style-type: none"> <li>• Die Schreibschutzlasche des "Memory Sticks" ist auf LOCK gestellt.<br/>→ Verschieben Sie die Lasche, um den Schreibschutz aufzuheben (S. 170).</li> </ul>  |
| Das Löschen aller Bilder ist nicht möglich.                   | <ul style="list-style-type: none"> <li>• Die Schreibschutzlasche des "Memory Sticks" ist auf LOCK gestellt.<br/>→ Verschieben Sie die Lasche, um den Schreibschutz aufzuheben (S. 170).</li> </ul>  |
| Der Schutz für ein Bild läßt sich nicht aktivieren.           | <ul style="list-style-type: none"> <li>• Die Schreibschutzlasche des "Memory Sticks" ist auf LOCK gestellt.<br/>→ Verschieben Sie die Lasche, um den Schreibschutz aufzuheben (S. 170).</li> <li>• Das Bild, das geschützt werden soll, wird nicht angezeigt.<br/>→ Lassen Sie das Bild mit MEMORY PLAY anzeigen (S. 193).</li> </ul>   |
| Die Druckmarkierung für ein Standbild läßt sich nicht setzen. | <ul style="list-style-type: none"> <li>• Die Schreibschutzlasche des "Memory Sticks" ist auf LOCK gestellt.<br/>→ Verschieben Sie die Lasche, um den Schreibschutz aufzuheben (S. 170).</li> <li>• Das Bild, für das eine Druckmarkierung gesetzt werden soll, wird nicht angezeigt.<br/>→ Lassen Sie das Bild mit MEMORY PLAY anzeigen (S. 193).</li> </ul>  |

# Störungsbehebung

| Symptom                                  | Ursache und/oder Abhilfemaßnahmen  |
|--|--|
| Die Fotospeicherfunktion arbeitet nicht. | <ul style="list-style-type: none"><li>• Die Schreibschutzlasche des "Memory Sticks" ist auf LOCK gestellt.<br/>→ Verschieben Sie die Lasche, um den Schreibschutz aufzuheben (S. 170).</li><li>• Der Akku ist entladen.<br/>→ Legen Sie einen geladenen Akku ein, oder verwenden Sie das Netzteil statt des Akkus (S. 13, 18).</li></ul> |

## Sonstiges

| Symptom   | Ursache und/oder Abhilfemaßnahmen  |
|---|--|
| Der Titel wird nicht aufgenommen.   | <ul style="list-style-type: none"><li>• Die Kassette verfügt nicht über einen Kassettenspeicher.<br/>→ Verwenden Sie eine Kassette mit Kassettenspeicher (S. 141, 210).</li><li>• Der Kassettenspeicher ist voll.<br/>→ Löschen Sie nicht benötigte Titel (S. 145).</li><li>• Die Kassette ist überspielgeschützt.<br/>→ Verschieben Sie die Überspielschutzlasche, so daß die rote Markierung nicht zu sehen ist (S. 20).</li><li>• Das Band ist an dieser Stelle nicht bespielt.<br/>→ Blenden Sie den Titel an einem bespielten Bandteil ein (S. 141).</li></ul>  |
| Der Name der Kassette wird nicht aufgenommen.   | <ul style="list-style-type: none"><li>• Die Kassette verfügt nicht über einen Kassettenspeicher.<br/>→ Verwenden Sie eine Kassette mit Kassettenspeicher (S. 149, 210).</li><li>• Der Kassettenspeicher ist voll.<br/>→ Löschen Sie einige Daten (S. 151).</li><li>• Die Kassette ist überspielgeschützt.<br/>→ Verschieben Sie die Überspielschutzlasche, so daß die rote Markierung nicht zu sehen ist (S. 20).</li></ul>  |
| Beim Überspielen mit dem i.LINK-Kabel (DV-Verbindungskabel) kann das Aufnahmebild nicht angezeigt werden. | <ul style="list-style-type: none"><li>→ Lösen Sie das i.LINK-Kabel (DV-Verbindungskabel), und schließen Sie es wieder an (S. 106).</li></ul>   |
| Der digitale, programmgesteuerte Schnitt kann nicht ausgeführt werden.                                    | <ul style="list-style-type: none"><li>• Der Eingangswählschalter am Videorecorder ist nicht korrekt eingestellt.<br/>→ Überprüfen Sie die Verbindung, und stellen Sie den Wählschalter in die richtige Position (S. 105).</li><li>• Der Camcorder ist nicht an ein DV-Gerät von Sony angeschlossen.<br/>→ Setzen Sie CONTROL in den Menüeinstellungen auf IR, und stellen Sie den Aufnahme-Videorecorder so ein, daß er über Infrarotstrahlen bedient werden kann.</li><li>• Sie haben versucht, den programmgesteuerten Schnitt für einen unbespielten Bandteil auszuführen.<br/>→ Programmieren Sie den Schnitt für einen bespielten Bandteil, und versuchen Sie es erneut (S. 122).</li><li>• Der Camcorder und der Videorecorder wurden nicht synchronisiert.<br/>→ Synchronisieren Sie die Geräte (S. 117).</li></ul> |

(Fortsetzung auf der nächsten Seite)

# Störungsbehebung

---

| Symptom  | Ursache und/oder Abhilfemaßnahmen   |
|--|---|
| Die mit dem Camcorder gelieferte Fernbedienung funktioniert nicht.   | <ul style="list-style-type: none"><li>• COMMANDER ist in den Menüeinstellungen auf OFF gesetzt.<br/>→ Setzen Sie die Option auf ON (S. 154).</li><li>• Ein Hindernis blockiert die Infrarotstrahlen.<br/>→ Entfernen Sie das Hindernis.</li><li>• Die Batterien im Batteriefach sind falsch eingelegt. Die Pole +/- sind nicht korrekt ausgerichtet.<br/>→ Legen Sie die Batterien polaritätsrichtig ein (S. 253).</li><li>• Die Batterien sind leer.<br/>→ Legen Sie neue Batterien ein (S. 253).</li></ul>                  |
| Das Eingangsbild erscheint nicht auf dem LCD-Bildschirm oder im Sucher, wenn Ihr Camcorder an Ausgänge am Fernsehgerät oder Videorecorder angeschlossen ist. | <ul style="list-style-type: none"><li>• DISPLAY ist in den Menüeinstellungen auf V-OUT/LCD gesetzt.<br/>→ Setzen Sie die Option auf LCD (S. 154).</li></ul>   |
| Die Melodie oder der Signalton ist fünf Sekunden lang zu hören.  | <ul style="list-style-type: none"><li>• Feuchtigkeit hat sich niedergeschlagen.<br/>→ Nehmen Sie die Kassette heraus, und lassen Sie den Camcorder mindestens eine Stunde lang unbenutzt stehen, damit er die Umgebungstemperatur annehmen kann (S. 234).</li><li>• Im Camcorder liegt ein Fehler vor.<br/>→ Nehmen Sie die Kassette heraus, legen Sie sie wieder ein, und bedienen Sie den Camcorder.</li></ul>  |
| Beim Laden des Akkus erscheint keine Anzeige, oder die Anzeige blinkt im Display.  | <ul style="list-style-type: none"><li>• Das Netzteil ist nicht angeschlossen.<br/>→ Schließen Sie es richtig an.</li><li>• Am Akku liegt ein Fehler vor.<br/>→ Wenden Sie sich an Ihren Sony-Händler oder einen autorisierten Sony-Kundendienst vor Ort.</li></ul>  |
| Der Akku läßt sich nicht laden.  | <ul style="list-style-type: none"><li>• Der Schalter POWER ist nicht auf OFF (CHG) gestellt.<br/>→ Stellen Sie ihn auf OFF (CHG).</li></ul>   |
| Der Camcorder schaltet sich sofort aus, obwohl die Restladung laut Anzeige noch ausreichen würde.  | <ul style="list-style-type: none"><li>→ Laden Sie den Akku erneut vollständig auf.<br/>Die korrekte Restspieldauer wird angezeigt.</li></ul>  |
| Alle Funktionen sind deaktiviert, obwohl das Gerät eingeschaltet ist.  | <ul style="list-style-type: none"><li>→ Lösen Sie das Netzkabel des Netzteils, oder nehmen Sie den Akku ab, und schließen Sie das Kabel bzw. den Akku nach etwa einer Minute wieder an. Schalten Sie das Gerät ein. Wenn die Funktionen immer noch nicht arbeiten, drücken Sie mit einem spitzen Gegenstand die Taste RESET rechts unten am Wählschalter ZEBRA. Wenn Sie die Taste RESET drücken, werden alle Einstellungen einschließlich Datum und Uhrzeit auf die werkseitigen Werte zurückgesetzt (S. 18, 246).</li></ul> |

# Selbstdiagnoseanzeige

Der Camcorder verfügt über eine Selbstdiagnosefunktion.

Damit wird der aktuelle Zustand des Camcorders anhand eines fünfstelligen Codes (bestehend aus einem Buchstaben und Ziffern) auf dem LCD-Bildschirm, im Display oder im Sucher angezeigt. Wenn ein fünfstelliger Code angezeigt wird, lesen Sie bitte in folgender Tabelle nach. Die letzten beiden Ziffern (angegeben durch □□) unterscheiden sich je nach den Betriebsbedingungen des Camcorders.

## Auf dem LCD-Bildschirm oder im Sucher bzw. im Display

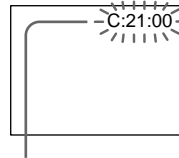

### Selbstdiagnoseanzeige

• C:□□:□□

Sie können das Problem selbst beheben.

• E:□□:□□

Wenden Sie sich an Ihren Sony-Händler oder den nächsten autorisierten Sony-Kundendienst vor Ort.

| Fünfstelliger Code | Ursache und/oder Abhilfemaßnahmen   |
|--------------------|---|
| C:04:□□            | <ul style="list-style-type: none"> <li>• Der verwendete Akku ist kein "InfoLITHIUM"-Akku.               <ul style="list-style-type: none"> <li>→ Verwenden Sie einen "InfoLITHIUM"-Akku (S. 14).</li> </ul> </li> </ul>   |
| C:21:□□            | <ul style="list-style-type: none"> <li>• Feuchtigkeit hat sich niedergeschlagen.               <ul style="list-style-type: none"> <li>→ Nehmen Sie die Kassette heraus, und lassen Sie den Camcorder mindestens eine Stunde lang unbenutzt stehen, damit er die Umgebungstemperatur annehmen kann (S. 234).</li> </ul> </li> </ul>  |
| C:22:□□            | <ul style="list-style-type: none"> <li>• Die Videoköpfe sind verschmutzt.               <ul style="list-style-type: none"> <li>→ Reinigen Sie sie mit der Reinigungskassette DVM12CL von Sony (nicht mitgeliefert) (S. 235).</li> </ul> </li> </ul>   |
| C:31:□□            | <ul style="list-style-type: none"> <li>• Eine oben nicht erwähnte Funktionsstörung ist aufgetreten.               <ul style="list-style-type: none"> <li>→ Nehmen Sie die Kassette heraus, legen Sie sie wieder ein, und bedienen Sie den Camcorder.</li> <li>→ Lösen Sie das Netzkabel des Netzteils, oder nehmen Sie den Akku ab. Stellen Sie die Stromversorgung dann wieder her, und bedienen Sie den Camcorder.</li> </ul> </li> </ul> |
| C:32:□□            | <ul style="list-style-type: none"> <li>• Eine oben nicht erwähnte Funktionsstörung ist aufgetreten.               <ul style="list-style-type: none"> <li>→ Nehmen Sie die Kassette heraus, legen Sie sie wieder ein, und bedienen Sie den Camcorder.</li> </ul> </li> </ul>   |
| E:61:□□            | <ul style="list-style-type: none"> <li>• Eine Funktionsstörung, die Sie nicht selbst beheben können, ist aufgetreten.               <ul style="list-style-type: none"> <li>→ Wenden Sie sich an einen Sony-Händler, und teilen Sie diesem bitte den fünfstelligen Fehlercode mit (Beispiel: E:61:10).</li> </ul> </li> </ul>  |
| E:62:□□            | <ul style="list-style-type: none"> <li>• Eine Funktionsstörung, die Sie nicht selbst beheben können, ist aufgetreten.               <ul style="list-style-type: none"> <li>→ Wenden Sie sich an einen Sony-Händler, und teilen Sie diesem bitte den fünfstelligen Fehlercode mit (Beispiel: E:61:10).</li> </ul> </li> </ul>  |

Wenn Sie das Problem nicht beheben können, obwohl Sie es einige Male mit den Abhilfemaßnahmen versucht haben, wenden Sie sich an Ihren Sony-Händler oder den nächsten autorisierten Sony-Kundendienst vor Ort.

# Indicateurs et messages d'avertissement

Si des indicateurs et messages apparaissent sur l'écran LCD ou dans le viseur, vérifiez les points suivants :

Pour obtenir des informations plus détaillées, reportez-vous à la page dont le numéro est indiqué entre parenthèses "( )".

## Indicateurs d'avertissement

 La batterie rechargeable est déchargée ou presque déchargée.

Clignotement lent :

- La batterie est presque déchargée.

Dans certains cas, l'indicateur  clignotera bien que la batterie puisse encore être utilisée pendant 5 à 10 minutes. Si cet indicateur clignote, il est recommandé de charger la batterie ou d'installer une batterie chargée.

Clignotement rapide :

- La batterie est usée (p. 14).
- La batterie est complètement usée.

 Indicateur de bande

Clignotement lent :

- La bande est presque terminée.
- Aucune bande insérée (p. 20).\*
- L'onglet de protection en écriture est sorti (rouge) (p. 20).\*

Clignotement rapide :

- La bande est à sa fin (p. 42).\*

 Vous devez éjecter la cassette

Clignotement lent :

- L'onglet de protection en écriture est sorti (rouge) (p. 20).\*

Clignotement rapide :

- De l'humidité s'est condensée (p. 234).\*
- La bande est à sa fin (p. 42).\*
- La fonction d'affichage d'auto-diagnostic est activée (p. 222).\*

 De l'humidité s'est condensée.\*

Clignotement rapide :

- Ejectez la cassette, mettez le caméscope hors tension et ne l'utilisez pas pendant environ une heure en laissant le compartiment à cassette ouvert (p. 234).

 Indicateur de mémoire de cassette

Clignotement lent :

- Aucune bande avec mémoire de cassette en place (p. 210).\*

Affichage d'auto-diagnostic (p. 222)

 L'image fixe est protégée.

Clignotement lent :

- L'image fixe est protégée (p. 202).\*

# Warnanzeigen und -hinweise

Wenn Anzeigen und Meldungen auf dem LCD-Bildschirm oder im Sucher erscheinen, sehen Sie in der folgenden Aufstellung nach. Weitere Informationen finden Sie dann auf der in Klammern "( )" angegebenen Seite.

## Warnanzeigen

 Der Akku ist fast oder ganz leer.

Blinkt langsam:

- Der Akku ist fast leer.

Unter Umständen kann die Anzeige  blinken, auch wenn die Akkuladung noch für 5 bis 10 Minuten ausreicht. Wenn sie blinkt, empfiehlt es sich, den Akku zu laden oder einen geladenen Akku anzubringen.

Blinkt schnell:

- Der Akku ist leer (S. 14).
- Der Akku ist vollständig entladen.

 Warnanzeige für das Band

Blinkt langsam:

- Das Band ist fast zu Ende.
- Es ist keine Kassette eingelegt (S. 20).\*
- Die Überspielschutzlasche an der Kassette ist so eingestellt, daß die rote Markierung zu sehen ist (S. 20).\*

Blinkt schnell:

- Das Band ist zu Ende (S. 42).\*

 Sie müssen die Kassette auswerfen lassen.

Blinkt langsam:

- Die Überspielschutzlasche an der Kassette ist so eingestellt, daß die rote Markierung zu sehen ist (S. 20).\*

Blinkt schnell:

- Feuchtigkeit hat sich niedergeschlagen (S. 234).\*
- Das Band ist zu Ende (S. 42).\*
- Die Selbstdiagnosefunktion wurde aktiviert (S. 229).\*

 Feuchtigkeit hat sich niedergeschlagen.\*

Blinkt schnell:

- Lassen Sie die Kassette auswerfen, schalten Sie den Camcorder aus, und lassen Sie ihn etwa eine Stunde mit geöffnetem Kassettenfach stehen (S. 234).

 Warnanzeige für den Kassettenspeicher

Blinkt langsam:

- Es ist keine Kassette mit Kassettenspeicher eingelegt (S. 210).\*

## Indicateurs et messages d'avertissement

### Indicateur de "Memory Stick"\*

Clignotement lent :

- Aucun "Memory Stick" en place (p. 173).

Clignotement rapide :

- Un "Memory Stick" illisible est inséré.

### Erreur de fichier 100-0001 "(Indicateurs d'avertissement) Memory Stick"\*

Clignotement lent :

- Le fichier est corrompu.
- Le fichier n'est pas compatible.

### Erreur de formatage du "Memory Stick"\*

Clignotement rapide :

- Il y a deux répertoires ou plus.
- Les données sont corrompues.
- Le "Memory Stick" n'est pas correctement formaté (p. 158).

## Messages d'avertissement

### • CLOCK SET

Réinitialisez la date et l'heure (p. 168).

### • FOR "InfoLITHIUM" BATTERY ONLY

Utilisez une batterie "InfoLITHIUM" (p. 14).

### • MEMORY FULL

Le "Memory Stick" est saturé et ne peut plus sauvegarder de photo (p. 192).

### • CLEANING CASSETTE

Les têtes vidéo sont sales (p. 235).\*\*

### • FULL

La mémoire de cassette de la bande est saturée (p. 144).\*

## Warnanzeigen und -hinweise

### Selbstdiagnoseanzeige (S. 229)

#### Das Standbild ist geschützt.

Blinkt langsam:

- Das Standbild ist geschützt (S. 202).\*

#### Warnanzeige für den "Memory Stick"\*

Blinkt langsam:

- Es ist kein "Memory Stick" eingesetzt (S. 173).

Blinkt schnell:

- Ein "Memory Stick", der nicht gelesen werden kann, ist eingesetzt.

#### 100-0001 Dateifehler bei "(Warnanzeigen) Memory Stick"\*

Blinkt langsam:

- Datei ist beschädigt.
- Datei ist nicht kompatibel.

#### "Memory Stick"-Formatfehler\*

Blinkt schnell:

- Mindestens zwei Verzeichnisse sind vorhanden.
- Daten sind beschädigt.
- Der "Memory Stick" ist nicht korrekt formatiert (S. 164).

## Warnmeldungen

### • CLOCK SET

Setzen Sie Datum und Uhrzeit zurück (S. 168).

### • FOR "InfoLITHIUM" BATTERY ONLY

Verwenden Sie einen "InfoLITHIUM"-Akku (S. 14).

### • MEMORY FULL

Der "Memory Stick" ist während der Fotospeicherfunktion voll (S. 192).

















### • CLEANING CASSETTE

Die Videoköpfe sind verschmutzt (S. 235).\*\*

### • FULL

Der Kassettenspeicher ist voll (S. 144).\*

















## Indicateurs et messages d'avertissement

-  16BIT  
AUDIO MODE est réglé sur 16BIT.\*  
Vous ne pouvez pas copier de nouveau son (p. 159).
-  REC MODE  
REC MODE est réglé sur LP.\* Vous ne pouvez pas copier de nouveau son (p. 159).
-  TAPE  
Aucune partie enregistrée sur la cassette.\* Vous ne pouvez pas copier de nouveau son (p. 138).
-  "i.LINK" CABLE  
Le câble i.LINK est raccordé (p. 139).\*  
Vous ne pouvez pas copier de nouveau son.
-  FULL  
Le "Memory Stick" est saturé (p. 180).\*
-    
L'onglet de protection en écriture du "Memory Stick" est réglé sur LOCK (p. 170).\*
-  NO FILE  
Aucune image fixe n'est enregistrée dans le "Memory Stick" (p. 194).\*
-  NO MEMORY STICK  
Aucun "Memory Stick" en place (p. 173).\*
-  MEMORY STICK ERROR  
Les données du "Memory Stick" sont corrompues (p. 173).\*
-  FORMAT ERROR (p. 158)\*
-   DIRECTORY ERROR (p. 195)\*
- COPY INHIBIT  
La cassette contient des signaux antipiratage pour la protection du logiciel (p. 211).\*
-   TAPE END  
La cassette est terminée (p. 42).\*
-  NO TAPE  
Insérez une cassette (p. 20).\*

\* Vous entendez la mélodie ou le bip sonore.

\*\* et le message apparaissent à tour de rôle.

## Warnanzeigen und -hinweise

-  16BIT  
AUDIO MODE ist auf 16BIT gesetzt.\*  
Sie können keinen zusätzlichen Ton aufnehmen (S. 165).
-  REC MODE  
REC MODE ist auf LP gesetzt.\* Sie können keinen zusätzlichen Ton aufnehmen (S. 165).
-  TAPE  
Das Band ist nicht bespielt.\* Sie können keinen zusätzlichen Ton aufnehmen (S. 138).
-  "i.LINK" CABLE  
Das i.LINK-Kabel ist angeschlossen (S. 139).\* Sie können keinen zusätzlichen Ton aufnehmen.
-  FULL  
Der "Memory Stick" ist voll (S. 180).\*
-    
Die Schreibschutzlasche des "Memory Sticks" ist auf LOCK gestellt (S. 170).\*
-  NO FILE  
Auf dem "Memory Stick" ist kein Standbild aufgezeichnet (S. 194).\*
-  NO MEMORY STICK  
Es ist kein "Memory Stick" eingesetzt (S. 173).\*
-  MEMORY STICK ERROR  
Die Daten auf dem "Memory Stick" sind beschädigt (S. 173).\*
-  FORMAT ERROR (S. 164)\*
-   DIRECTORY ERROR (S. 195)\*
- COPY INHIBIT  
Das Band enthält Copyright-Kontrollsignale zum urheberrechtlichen Schutz von Software (S. 211).\*
-   TAPE END  
Das Band ist am Ende der Kassette angelangt (S. 42).\*
-  NO TAPE  
Legen Sie eine Kassette ein (S. 20).\*

\* Die Melodie bzw. der Signalton ist zu hören.

\*\* und die Meldung werden abwechselnd angezeigt.



# Utilisation du caméscope à l'étranger

## Utilisation du caméscope à l'étranger

Vous pouvez utiliser le caméscope dans n'importe quel pays avec l'adaptateur d'alimentation secteur fourni, dans la plage 100 à 240 volts CA, 50/60 Hz.

Votre caméscope utilise le système PAL. Si vous souhaitez regarder l'image sur un téléviseur, vous devrez utiliser un téléviseur PAL équipé d'une prise d'entrée AUDIO/VIDEO.

L'exemple suivant représente les systèmes couleurs TV utilisés à l'étranger.

### Norme PAL

Allemagne, Australie, Autriche, Belgique, Chine, Danemark, Espagne, Finlande, Grande-Bretagne, Hongkong, Italie, Koweït, Malaisie, Norvège, Nouvelle-Zélande, Pays-Bas, Portugal, République slovaque, République tchèque, Singapour, Suède, Suisse, Thaïlande, etc.

### Norme PAL-M

Brésil

### Norme PAL-N

Argentine, Paraguay, Uruguay

### Norme NTSC

Amérique Centrale, Bahamas, Bolivie, Canada, Chili, Colombie, Corée, Equateur, Etats-Unis, Jamaïque, Japon, Mexique, Pérou, Philippines, Surinam, Taiwan, Venezuela, etc.

### Norme SECAM

Bulgarie, France, Guyane, Hongrie, Irak, Iran, Monaco, Pologne, Russie, Ukraine, etc.

## Réglage de l'heure suivant le décalage horaire

Vous pouvez facilement régler l'heure en fonction du décalage horaire. Sélectionnez WORLD TIME dans les réglages de menu. Voir la page 154 pour plus d'informations.

# Verwenden des Camcorders im Ausland

## Verwenden des Camcorders im Ausland

Mit Hilfe des mit dem Camcorder gelieferten Netzteils können Sie den Camcorder in allen Ländern und Regionen verwenden, die eine Stromversorgung mit 100 V bis 240 V Wechselstrom und 50/60 Hz anbieten.

Dieser Camcorder ist ein PAL-Gerät. Wenn die Wiedergabe auf dem Bildschirm eines Fernsehgeräts erfolgen soll, muß es sich um ein PAL-Gerät mit AUDIO/VIDEO-Eingangsbuchse handeln. Im folgenden sind die Farbfernsehsysteme der einzelnen Länder aufgeführt.

### Länder mit PAL-System

Australien, Belgien, China, Dänemark, Deutschland, Finnland, Großbritannien, Holland, Hongkong, Italien, Kuwait, Malaysia, Neuseeland, Norwegen, Österreich, Portugal, Schweden, Schweiz, Singapur, Slowakische Republik, Spanien, Thailand, Tschechische Republik usw.

### Land mit PAL-M-System

Brasilien

### Länder mit PAL-N-System

Argentinien, Paraguay, Uruguay

### Länder mit NTSC-System

Bahamas, Bolivien, Chile, Ecuador, Jamaika, Japan, Kanada, Kolumbien, Korea, Mexiko, mittelamerikanische Länder, Peru, Philippinen, Surinam, Taiwan, USA, Venezuela usw.

### Länder mit SECAM-System



Bulgarien, Frankreich, Guyana, Irak, Iran, Monaco, Polen, Rußland, Ukraine, Ungarn usw.

## Einfaches Einstellen der Uhr bei Zeitverschiebung

Sie können die Uhr mühelos auf die Ortszeit einstellen, indem Sie eine Zeitverschiebung angeben. Wählen Sie dazu WORLD TIME in den Menüeinstellungen aus. Auf Seite 154 finden Sie weitere Informationen dazu.

# Entretien et précautions

## Condensation d'humidité

Si vous transportez le caméscope directement d'un endroit froid vers un endroit chaud, de l'humidité risque de se condenser à l'intérieur du caméscope, sur la bande ou sur l'objectif. Si de l'humidité s'est condensée sur la bande, celle-ci peut adhérer au tambour de têtes et être endommagée, ou l'appareil risque de ne pas fonctionner correctement. Si de l'humidité s'est condensée à l'intérieur du caméscope, le signal retentit et l'indicateur  clignote. Si une cassette est insérée dans le caméscope, l'indicateur  clignote également. L'indicateur de condensation n'apparaît pas si de l'humidité s'est condensée sur l'objectif.

## En cas de condensation d'humidité

Aucune fonction ne peut être utilisée sauf l'éjection de la cassette. Ejectez la cassette, mettez le caméscope hors tension et ne l'utilisez pas pendant environ une heure environ en laissant le compartiment à cassette ouvert. Vous pouvez à nouveau utiliser le caméscope si l'indicateur  n'apparaît pas lorsque vous remettez le caméscope sous tension.

## Remarque sur la condensation d'humidité

De l'humidité peut se condenser lorsque vous transportez le caméscope d'un endroit froid vers un endroit chaud (ou inversement) ou si vous utilisez le caméscope dans un endroit chaud, comme dans le cas des exemples suivants :



- Vous filmez sur une piste de ski puis rentrez dans une pièce chauffée.
- Vous utilisez le caméscope dans un endroit chaud après l'avoir sorti d'une voiture ou d'une pièce climatisée.
- Vous utilisez le caméscope après un orage ou une averse.
- Vous utilisez le caméscope dans un endroit très chaud et humide.

## Pour éviter la condensation d'humidité

Lorsque vous déplacez le caméscope d'un endroit froid vers un endroit chaud, placez-le dans un sac en plastique que vous prendrez soin de bien fermer. Retirez-le du sac lorsque la température à l'intérieur du sac a atteint la température ambiante (environ une heure plus tard).

# Wartungshinweise und Sicherheitsmaßnahmen

## Feuchtigkeitskondensation

Wird der Camcorder direkt von einem kalten an einen warmen Ort gebracht, kann sich im Gerät, auf dem Band oder auf dem Objektiv Feuchtigkeit niederschlagen. In diesem Fall kann das Band an der Kopftrommel festkleben und beschädigt werden, oder der Camcorder funktioniert nicht mehr korrekt. Wenn sich im Camcorder Feuchtigkeit niedergeschlagen hat, ertönt der Signalton, und die Anzeige  blinkt. Wenn gleichzeitig die Anzeige  blinkt, ist eine Kassette in den Camcorder eingelegt. Wenn sich auf dem Objektiv Feuchtigkeit niedergeschlagen hat, erscheint die Anzeige nicht.

## Wenn sich Feuchtigkeit niedergeschlagen hat

In diesem Fall sind alle Funktionen deaktiviert. Sie können nur noch die Kassette auswerfen lassen. Lassen Sie die Kassette auswerfen, schalten Sie den Camcorder aus, und lassen Sie ihn etwa eine Stunde mit geöffnetem Kassettenschubfach stehen. Sie können den Camcorder wieder benutzen, wenn die Anzeige  beim Einschalten des Geräts nicht mehr erscheint.

## Hinweis zur Feuchtigkeitskondensation

Feuchtigkeit kann sich niederschlagen, wenn der Camcorder von einem kalten an einen warmen Ort gebracht wird (oder umgekehrt) oder wenn Sie den Camcorder in folgenden Situationen benutzen:

- Sie bringen den Camcorder von einer Skipiste an einen beheizten Ort.
- Sie bringen den Camcorder von einem klimatisierten Auto oder Raum in die Hitze draußen.
- Sie benutzen den Camcorder nach einem Gewitter oder Regenschauer.
- Sie benutzen den Camcorder an einem heißen Ort mit hoher Luftfeuchtigkeit.

## So verhindern Sie Feuchtigkeitskondensation

Wenn Sie den Camcorder von einem kalten an einen warmen Ort bringen, stecken Sie ihn in eine Plastiktüte, und verschließen Sie diese sorgfältig. Nehmen Sie den Camcorder aus der Tüte heraus, sobald die Lufttemperatur in der Tüte der Umgebungstemperatur entspricht. Das dauert etwa eine Stunde.

## Entretien et précautions

### Nettoyage de la poussière présente sur le viseur

Avant d'effectuer le nettoyage, retirez l'autocollant situé sous le levier de réglage de l'objectif du viseur.

- (1) Tout en maintenant la fixation ① vers le bas, faites glisser l'ocillon dans le sens de la flèche et retirez-le ②.
- (2) Nettoyez la surface avec un blaireau que vous pouvez acheter dans le commerce.

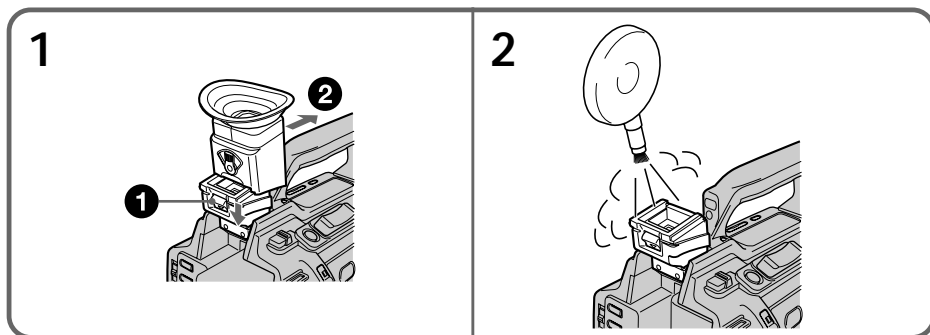

### Pour rattacher l'ocillon

Exécutez l'étape 1 ci-dessus en faisant glisser l'ocillon dans le sens inverse de la flèche.

### Informations sur la maintenance

#### Nettoyage des têtes vidéo

Pour assurer un enregistrement normal et obtenir des images nettes, nettoyez les têtes vidéo. Les têtes vidéo sont peut-être sales dans les cas suivants :

- Des motifs en mosaïque apparaissent sur l'image ;
- Les images ne changent pas à la lecture ;
- Les images n'apparaissent pas à la lecture ;
- l'indicateur ⊗ et le message "CLEANING CASSETTE" apparaissent l'un après l'autre sur l'écran LCD ou dans le viseur.

## Wartungshinweise und Sicherheitsmaßnahmen

### Entfernen von Staub im Sucher

Entfernen Sie vor dem Reinigen den Aufkleber unter dem Einstellhebel des Sucherobjektivs.

- (1) Halten Sie den Haken ① nach unten gedrückt, schieben Sie dabei das Okular in Pfeilrichtung, und nehmen Sie es heraus ②.
- (2) Reinigen Sie die Oberfläche mit einem handelsüblichen Staubbläser.

### So bringen Sie das Okular wieder an

Gehen Sie wie in Schritt 1 oben erläutert vor, und schieben Sie das Okular entgegen der Pfeilrichtung.

### Wartungshinweise

#### Reinigen der Videoköpfe

Um bei Aufnahme und Wiedergabe eine optimale Bildqualität sicherzustellen, sollten Sie die Videoköpfe bei Bedarf reinigen. Die Videoköpfe sind wahrscheinlich verschmutzt, wenn:

- mosaikartige Bildstörungen auf dem Wiedergabebild erscheinen.
- das Wiedergabebild sich nicht bewegt.
- das Wiedergabebild nicht erscheint.
- die Anzeige ⊗ und die Meldung "CLEANING CASSETTE" nacheinander auf dem LCD-Bildschirm oder im Sucher erscheinen.

## Entretien et précautions

Si le problème [a] ou [b] ci-dessus se produit, nettoyez les têtes vidéo pendant 10 secondes avec la cassette de nettoyage Sony DVM12CL (non fournie). Vérifiez l'image. Si le problème persiste, effectuez un nouveau nettoyage.



ou/  
oder



## Wartungshinweise und Sicherheitsmaßnahmen

Im Fall von einem der Probleme oben oder von [a] oder [b] reinigen Sie die Videoköpfe 10 Sekunden lang mit der Reinigungskassette DVM12CL von Sony (nicht mitgeliefert). Überprüfen Sie danach die Bildqualität, und wiederholen Sie den Reinigungsvorgang, wenn das Bild noch immer gestört ist.

### Nettoyage de l'écran LCD

Il est recommandé d'utiliser la trousse de nettoyage pour écran LCD (non fournie) pour nettoyer l'écran s'il est couvert de traces de doigt ou de poussière.

### Reinigen des LCD-Bildschirms

Zum Entfernen von Fingerabdrücken oder Staub auf dem LCD-Bildschirm empfiehlt es sich, ein LCD-Reinigungstuch (nicht mitgeliefert) zu verwenden.

### Recharge de la pile au vanadium-lithium du caméscope

Le caméscope est fourni avec une pile rechargeable au vanadium-lithium qui permet de conserver la date et l'heure, etc., quelle que soit la position du commutateur POWER. La pile au vanadium-lithium est chargée tant que vous utilisez le caméscope. Elle se décharge progressivement si vous n'utilisez pas le caméscope et est complètement déchargée au bout de quatre mois environ si vous n'utilisez pas du tout le caméscope durant cette période. Le fonctionnement du caméscope n'est pas affecté si la pile au vanadium-lithium est déchargée. Pour conserver la date et l'heure, etc., chargez la pile si elle est épuisée.

### Laden des Vanadium-Lithium-Akkus im Camcorder

Der Camcorder wird mit einem installierten Vanadium-Lithium-Akku geliefert, mit dessen Hilfe Datum und Uhrzeit usw. unabhängig von der Einstellung des Schalters POWER gespeichert bleiben. Der Vanadium-Lithium-Akku ist immer geladen, solange Sie den Camcorder regelmäßig benutzen. Er entlädt sich jedoch allmählich, wenn Sie den Camcorder nicht benutzen. Nach etwa vier Monaten ist er vollständig entladen, wenn Sie den Camcorder in dieser Zeit gar nicht verwendet haben. Auch wenn der Vanadium-Lithium-Akku entladen ist, können Sie den Camcorder problemlos benutzen. Damit Datum und Uhrzeit usw. gespeichert bleiben, laden Sie den Akku, wenn er sich entladen hat.

#### Recharge de la pile au vanadium-lithium :

- Branchez le caméscope sur une prise d'alimentation secteur au moyen de l'adaptateur secteur fourni et laissez le caméscope pendant plus de 24 heures avec le commutateur POWER sur la position OFF (CHG).
- Ou bien, installez une batterie complètement chargée dans le caméscope et laissez le caméscope pendant plus de 24 heures avec le commutateur POWER réglé sur OFF (CHG).

#### Laden des Vanadium-Lithium-Akkus:

- Schließen Sie den Camcorder über das mit dem Camcorder gelieferte Netzteil an das Stromnetz an, und lassen Sie ihn bei ausgeschaltetem Schalter POWER über 24 Stunden stehen.
- Oder legen Sie den vollständig geladenen normalen Akku in den Camcorder ein, und lassen Sie den Camcorder bei ausgeschaltetem Schalter POWER über 24 Stunden stehen.

### Précautions

#### Fonctionnement du caméscope

- Faites fonctionner le caméscope sur la tension continue de 7,2 V (batterie rechargeable) ou 8,4 V (adaptateur secteur).
- Pour un fonctionnement sur l'alimentation secteur ou la tension continue, utilisez les accessoires recommandés dans ce mode d'emploi.
- Si un objet ou un liquide tombe dans le caméscope, débranchez le caméscope et faites-le vérifier par votre revendeur Sony avant de le réutiliser.
- Évitez toute manipulation brusque du caméscope et tout choc mécanique. Prenez particulièrement soin de l'objectif.
- Réglez le commutateur POWER sur OFF (CHG) lorsque vous n'utilisez pas le caméscope.
- N'enveloppez pas le caméscope dans une serviette, par exemple, et ne l'utilisez pas ainsi car il risquerait de trop chauffer.
- Éloignez le caméscope des champs magnétiques puissants et des vibrations mécaniques qui risqueraient de provoquer l'apparition de parasites sur l'image.
- Ne touchez pas l'écran LCD avec un objet pointu.
- Si vous utilisez le caméscope dans un endroit froid, une image rémanente peut apparaître sur l'écran LCD. Il ne s'agit pas d'un dysfonctionnement.
- Quand vous utilisez le caméscope, le dos de l'écran LCD peut chauffer. Il ne s'agit pas d'un dysfonctionnement.

#### Manipulation des cassettes

- N'insérez pas d'objet dans les petits orifices à l'arrière de la cassette car ils permettent de détecter le type de bande, son épaisseur et si l'onglet d'enregistrement est tiré ou non.
- N'ouvrez pas le couvercle de protection de la bande et ne touchez pas la bande.
- Évitez de toucher ou d'endommager les connecteurs. Pour enlever la poussière, nettoyez les connecteurs avec un chiffon doux.

### Sicherheitsmaßnahmen

#### Camcorder

- Betreiben Sie den Camcorder mit einem Akku (7,2 V) oder einem Netzteil (8,4 V).
- Wenn Sie das Gerät mit Netz- oder Gleichstrom betreiben möchten, verwenden Sie das in dieser Bedienungsanleitung empfohlene Zubehör.
- Sollten Fremdkörper oder Flüssigkeiten in das Gerät gelangen, trennen Sie es von der Netzsteckdose, und lassen Sie es von Ihrem Sony-Händler überprüfen, bevor Sie es wieder benutzen.
- Behandeln Sie den Camcorder pfleglich, und schützen Sie ihn vor Stößen. Bitte behandeln Sie das Objektiv mit besonderer Sorgfalt.
- Achten Sie darauf, daß der Schalter POWER auf OFF (CHG) steht, wenn Sie den Camcorder nicht benutzen.
- Wickeln Sie den Camcorder während des Betriebs nicht in ein Tuch o. ä. ein. Andernfalls kann sich im Inneren des Geräts ein Wärmestau bilden.
- Halten Sie den Camcorder von starken Magnetfeldern oder mechanischen Vibrationen fern. Andernfalls können Bildstörungen auftreten.
- Berühren Sie den LCD-Bildschirm nicht mit einem spitzen Gegenstand.
- Wenn Sie den Camcorder in einer kalten Umgebung benutzen, kann ein Störbild auf dem LCD-Bildschirm zu sehen sein. Dies ist keine Fehlfunktion.
- Beim Betrieb des Camcorders kann sich die Rückseite des LCD-Bildschirms erwärmen. Dies ist keine Fehlfunktion.

#### Umgang mit Kassetten

- Führen Sie keine Gegenstände in die kleinen Aussparungen an der Rückseite einer Kassette ein. Anhand dieser Aussparungen kann das Gerät den Bandtyp, die Bandstärke und die Einstellung der Überspielschutzlasche erkennen.
- Öffnen Sie das Kassettengehäuse nicht, und berühren Sie nicht das Band.
- Berühren oder beschädigen Sie die Anschlüsse nicht. Mit einem weichen Tuch können Sie Staub von den Anschlüssen entfernen.

## Entretien et précautions

---

### Entretien du caméscope

- Si vous envisagez de ne pas utiliser le caméscope pendant une période prolongée, retirez la cassette et mettez le caméscope périodiquement sous tension, faites fonctionner les sections CAMERA et VCR et lisez une cassette pendant trois minutes environ.
- Nettoyez l'objectif avec une brosse douce pour enlever la poussière. En présence de traces de doigt, nettoyez-les avec un chiffon doux.
- Nettoyez le coffret avec un chiffon doux et sec, ou un chiffon légèrement imprégné d'une solution détergente douce. N'utilisez pas de solvant car vous risqueriez d'endommager la finition.
- Evitez de laisser du sable pénétrer dans le caméscope. Si vous l'utilisez sur une plage ou dans un endroit poussiéreux, protégez-le du sable ou de la poussière. Le sable et la poussière peuvent provoquer une panne ou des dégâts irréparables.

### Adaptateur d'alimentation secteur

- Débranchez l'adaptateur secteur de la prise murale si vous n'envisagez pas de l'utiliser pendant une période prolongée. Pour débrancher le cordon, tirez-le par la fiche. Ne tirez jamais sur le cordon.
- N'utilisez pas l'adaptateur secteur si le cordon est endommagé ou si l'adaptateur est tombé ou est endommagé.
- Ne pliez pas trop le cordon d'alimentation secteur et ne posez pas d'objet lourd dessus, ceci pourrait l'endommager ou provoquer un incendie ou une décharge électrique.
- Veillez à ce qu'aucun objet métallique ne touche les pièces métalliques de la section de connexion, car un court-circuit pourrait endommager l'adaptateur.
- Veillez à ce que les contacts métalliques soient toujours propres.
- Ne démontez pas l'adaptateur secteur.
- Ne laissez pas tomber l'adaptateur et ne le cognez pas.

## Wartungshinweise und Sicherheitsmaßnahmen

---

### Pflege des Camcorders

- Nehmen Sie die Kassette heraus, und schalten Sie den Camcorder dann von Zeit zu Zeit ein, bedienen Sie die Kamera (CAMERA- und VCR-Funktionen), und spielen Sie etwa drei Minuten lang ein Band ab, wenn der Camcorder längere Zeit nicht benutzt werden soll.
- Entfernen Sie Staub auf dem Objektiv mit einem weichen Pinsel. Reinigen Sie das Objektiv mit einem weichen Tuch von Fingerabdrücken.
- Reinigen Sie das Gehäuse des Camcorders mit einem weichen, trockenen Tuch oder einem weichen Tuch, das Sie leicht mit einem milden Reinigungsmittel angefeuchtet haben. Verwenden Sie keine Lösungsmittel. Diese könnten die Oberfläche angreifen.
- Lassen Sie keinen Sand in den Camcorder gelangen. Wenn Sie den Camcorder an einem Sandstrand oder an einem staubigen Ort benutzen, schützen Sie ihn vor Sand und Staub. Andernfalls kann es zu Fehlfunktionen kommen, oder der Camcorder kann irreparabel beschädigt werden.

### Netzteil

- Trennen Sie das Netzteil vom Netzstrom, wenn Sie es längere Zeit nicht benutzen wollen. Ziehen Sie dabei immer am Stecker, niemals am Netzkabel selbst.
- Benutzen Sie das Gerät nicht, wenn das Netzkabel beschädigt ist oder wenn das Gerät beschädigt oder fallengelassen wurde.
- Knicken Sie das Netzkabel nicht, und stellen Sie keine schweren Gegenstände darauf. Dadurch könnte das Netzkabel beschädigt werden, und es besteht die Gefahr eines Brandes oder eines elektrischen Schlags.
- Achten Sie darauf, daß keine Metallgegenstände mit den Metallteilen des Anschlußbereichs in Berührung kommen. Andernfalls kann es zu einem Kurzschluß kommen, und das Gerät könnte beschädigt werden.
- Halten Sie die Metallkontakte sauber.
- Zerlegen Sie das Gerät nicht.
- Setzen Sie das Gerät keinen mechanischen Erschütterungen aus, und lassen Sie es nicht fallen.

## Entretien et précautions

- Lorsque vous utilisez l'adaptateur secteur, en particulier pendant la recharge, éloignez-le des récepteurs AM et appareils vidéo pour ne pas perturber la réception AM et l'image vidéo.
- L'adaptateur chauffe quand il est utilisé. Il ne s'agit pas d'un dysfonctionnement.
- Ne laissez pas l'adaptateur secteur dans un endroit :
  - Extrêmement chaud ou froid
  - Poussiéreux ou sale
  - Très humide
  - Soumis à des vibrations

## Batterie rechargeable

- Utilisez uniquement le chargeur ou l'appareil vidéo spécifié avec la fonction de charge.
- Pour éviter les accidents dus à un court-circuit, ne laissez pas d'objets métalliques entrer en contact avec les bornes métalliques.
- Gardez la batterie à l'écart du feu.
- N'exposez pas la batterie à des températures supérieures à 60 °C (140 °F), comme dans une voiture garée au soleil.
- Conservez la batterie rechargeable dans un endroit sec.
- N'exposez pas la batterie à des chocs mécaniques.
- Ne démontez pas et ne modifiez pas la batterie.
- Fixez fermement la batterie sur l'appareil vidéo.
- La recharge d'une batterie à moitié vide n'a pas d'effet sur la capacité originale de la batterie.
- La batterie ne résiste pas à l'eau. Ne mouillez pas la batterie.
- A moins que vous ne l'utilisiez pendant une période prolongée, rangez la batterie après l'avoir rechargée complètement et épuisez-la une fois par an.
- Rangez la batterie dans un endroit sec et frais.

## Wartungshinweise und Sicherheitsmaßnahmen

- Während Sie das Netzteil benutzen, insbesondere während des Ladens, halten Sie es von AM-Empfängern und Videogeräten fern. Andernfalls kann der AM-Empfang oder die Funktion der Videogeräte gestört werden.
- Das Gerät erwärmt sich während des Betriebs. Dies ist keine Fehlfunktion.
- Stellen Sie das Gerät nicht an einen Ort, an dem es folgenden Bedingungen ausgesetzt ist:
  - extremen Temperaturen
  - Staub oder Schmutz
  - hoher Luftfeuchtigkeit
  - Vibrationen

## Akku

- Verwenden Sie ausschließlich das angegebene Ladegerät oder ein Videogerät mit Ladefunktion.
- Halten Sie Gegenstände aus Metall von den Akkuanschlüssen fern. Es kann sonst zu Unfällen durch Kurzschluß kommen.
- Halten Sie den Akku von Feuer fern.
- Setzen Sie den Akku nie Temperaturen über 60 °C aus, wie sie z. B. in einem in der Sonne geparkten Auto oder bei direkter Sonneneinstrahlung auftreten können.
- Schützen Sie den Akku vor Feuchtigkeit.
- Schützen Sie den Akku vor Stößen.
- Zerlegen Sie den Akku nicht, und nehmen Sie keine Veränderungen daran vor.
- Bringen Sie den Akku fest am Videogerät an.
- Wenn Sie den Akku aufladen, während noch eine gewisse Restladung vorhanden ist, so verringert sich die Kapazität des Akkus dadurch nicht.
- Der Akku ist nicht wassergeschützt. Schützen Sie den Akku vor Feuchtigkeit.
- Sofern Sie den Akku längere Zeit nicht benutzen, lagern Sie den Akku, nachdem Sie ihn vollständig geladen haben. Entladen Sie den Akku einmal im Jahr vollständig.
- Lagern Sie den Akku an einem kühlen, trockenen Ort.

## Entretien et précautions

---

### Remarques sur les piles sèches

Afin d'éviter tout dommage dû à la fuite des piles ou à la corrosion, tenez compte des points suivants :

- Insérez les piles avec les pôles + et - dirigés dans le bon sens.
- Les piles sèches ne peuvent pas être rechargées.
- N'utilisez pas simultanément des piles usées et des piles neuves.
- N'utilisez pas conjointement des piles de types différents.
- Les piles se déchargent lentement quand elles ne sont pas utilisées pendant une période prolongée.
- N'utilisez pas des piles qui fuient.

### En cas de fuite des piles

- Essuyez soigneusement le liquide répandu dans le logement des piles avant de les remplacer.
- Si vous touchez le liquide, rincez-vous les mains avec de l'eau.
- Si du liquide entre en contact avec vos yeux, rincez-vous les yeux abondamment avec de l'eau, puis consultez un médecin.

En cas de difficulté, débranchez le caméscope et contactez votre revendeur Sony.

## Wartungshinweise und Sicherheitsmaßnahmen

---

### Hinweise zu Trockenbatterien

Um mögliche Schäden durch auslaufende oder korrodierende Batterien zu vermeiden, beachten Sie bitte folgende Hinweise:

- Legen Sie die Batterien unbedingt polaritätsrichtig ein, d. h. die Pole +/- müssen an den Markierungen +/- ausgerichtet sein.
- Trockenbatterien lassen sich nicht aufladen.
- Verwenden Sie neue Batterien nicht zusammen mit alten.
- Verwenden Sie keine unterschiedlichen Arten von Batterien zusammen.
- Den Batterien wird Strom entzogen, wenn Sie sie längere Zeit nicht benutzen.
- Verwenden Sie keine auslaufenden Batterien.

### Wenn Batterien auslaufen

- Wischen Sie das Batteriefach sorgfältig trocken, bevor Sie die Batterien ersetzen.
- Wenn Sie mit der Batterieflüssigkeit in Berührung kommen, waschen Sie sie mit Wasser ab.
- Wenn Batterieflüssigkeit in die Augen gelangt, spülen Sie die Augen mit viel Wasser aus, und suchen Sie umgehend einen Arzt auf.

Sollte ein Problem auftreten, lösen Sie den Camcorder vom Stromnetz, und wenden Sie sich an Ihren Sony-Händler.



## Spécifications

## Caméscope

## Système

Système d'enregistrement vidéo  
2 têtes rotatives

Balayage hélicoïdal

Système d'enregistrement audio

Têtes rotatives, système PCM

Quantification: 12 bits (Fs 32 kHz,

stéréo 1, stéréo 2), 16 bits

(Fs 48 kHz, stéréo)

Signal vidéo

Couleur PAL, normes CCIR

Format de cassette

Minicassette DV portant la

marque <sup>Mini</sup> DV

Vitesse de défilement de la bande

SP: Environ 18,81 mm/s

LP: Environ 12,56 mm/s

Durée d'enregistrement/lecture  
(avec une cassette DVM60)

SP: 1 heure

LP: 1,5 heure

Durée d'avance rapide/  
rembobinage (avec une cassette  
DVM60)

Environ 2 min. et 30 s

Viseur

Viseur électrique (couleur)

Dispositif d'image

CCD 1/3 (dispositif à transfert de charge)

Environ 450 000 pixels

(Efficacité : environ 400 000 pixels)

Objectif

Objectif pour zoom électrique  
combiné

Diamètre du filtre 58 mm  
(2 3/8 pouces)

12× (optique), 48× (numérique)

F1.6 - 2.4

Longueur focale

6 - 72 mm (1/4 - 2 7/8 pouces)

Converti en appareil photo 35 mm

43,2 - 518,4 mm (1 3/4 -

20 1/2 pouces)

Température de couleur

Auto, ☀ Intérieur (3 200 K),

☀ Extérieur (5 800 K), 🌙

Illumination minimale

2 lux (F1.6)

## Connecteurs d'entrée/sortie

Entrée/sortie S-vidéo

Commutateur d'entrée/sortie  
automatique

Mini DIN 4 broches

Signal de luminance : 1 Vcc,

75 ohms, asymétrique

Signal de chrominance:

0,3 Vcc, 75 ohms, asymétrique

Entrée/sortie vidéo

Commutateur d'entrée/sortie  
automatique

Prise RCA, 1 Vcc, 75 ohms,

asymétrique, sync négative

Entrée/sortie audio

Commutateur d'entrée/sortie  
automatique

Prise RCA, 327 mV (à une

impédance de sortie de plus de  
47 kilohms)

Impédance de sortie de moins de

2,2 kilohms

Impédance d'entrée de plus de

47 kilohms

Prise de casque

Miniprise stéréo (ø 3,5 mm)

Prise  LANC

Super miniprise stéréo (ø 2,5 mm)

Prise MIC

Miniprise, 0,388 mV basse

impédance avec 2,5 à 3,0 V CC,

impédance de sortie 6,8 kilohms

(ø 3,5 mm)

Type stéréo

Entrée/sortie  DV

Connecteur 4 broches

Haut-parleur

Haut-parleur dynamique (ø 20 mm)

## Ecran LCD

Image

2,5 pouces en diagonale

49,9×37,3 mm (2 × 1 1/2 pouces)

Nombre total de points

200 640 (880 × 228)

## Généralités

Alimentation

7,2 V (batterie rechargeable)

8,4 V (adaptateur secteur)

Consommation électrique  
moyenne  
(avec batterie)

Pendant l'enregistrement avec

écran LCD

4,1 W

Viseur

4,0 W

Température de fonctionnement

0 °C à 40 °C (32 °F à 104 °F)

Température de stockage

-20 °C à +60 °C (-4 °F à +140 °F)

Dimensions (environ)

115 × 146 × 342 mm (4 5/8 × 5 3/4

× 13 1/2 pouces) (l/h/p)

Poids (environ)

1,4 kg (3 lb 1 oz)

unité principale uniquement

1,6 kg (3 lb 8 oz)

avec batterie rechargeable

NP-F330, cassette DVM60 et

bouchon de l'objectif

Accessoires fournis

Voir la page 5.

## Adaptateur d'alimentation secteur

Alimentation

100 - 240 V CA, 50/60 Hz

Consommation électrique

23 W

Tension de sortie

DC OUT: 8,4 V, 1,5 A en

fonctionnement

Température de fonctionnement

0 °C à 40 °C (32 °F à 104 °F)

Température de stockage

-20 °C à +60 °C (-4 °F à +140 °F)

Dimensions (environ)

125 × 39 × 62 mm

(5 × 1 9/16 × 2 1/2 pouces)

(l/h/p) parties saillantes non  
comprises

Poids (environ)

280 g (9,8 oz)

sans le cordon d'alimentation

Longueur des cordons (environ)

Cordon d'alimentation : 2 m

(6,6 pieds)

Cordon de liaison : 1,6 m

(5,2 pieds)

## Batterie rechargeable

Tension de sortie

7,2 V CC

Capacité

5,0 Wh

Dimensions (environ)

38,4 × 20,6 × 70,8 mm (1 9/16 ×

13/16 × 2 7/8 pouces) (l/h/p)

Poids (environ)

70 g (2,5 oz)

Type

Lithium-ion

## "Memory Stick"

Mémoire

Mémoire flash

4 Mo : MSA-4A

Tension de fonctionnement

2,7 V - 3,6 V

Consommation électrique

Environ 45 mA en mode de

fonctionnement

Environ 130 µA en mode de veille

Dimensions (environ)

50 × 2,8 × 21,5 mm

(2 × 1/8 × 7/8 pouces) (l/h/p)

Poids (environ)

4 g (0,14 oz)

La conception et les spécifications  
sont sujettes à modifications sans  
préavis.

# Technische Daten

## Camcorder

### System

#### Videoaufnahmesystem

Zwei rotierende Köpfe

Schrägspurverfahren

#### Audioaufnahmesystem

Rotierende Köpfe, PCM-System

Quantisierung: 12 Bit (Fs 32 kHz,

Stereotonspur 1, Stereotonspur 2),

16 Bit (Fs 48 kHz, stereo)

#### Video signal

PAL-Farbsignal, CCIR-Standards

#### Geeignete Kassetten

Mini-DV-Kassetten mit  
aufgedrucktem Logo 

#### Bandgeschwindigkeit

SP: ca. 18,81 mm/s

LP: ca. 12,56 mm/s

#### Aufnahme-/Wiedergabedauer

(mit Kassette DVM60)

SP: 1 Stunde

LP: 1,5 Stunden

#### Spuldauer (mit Kassette

DVM60)

ca. 2 Min. 30 Sek.

#### Sucher

Elektronischer Sucher (Farbe)

#### Bildwandler

1/3-CCD (3 Charge Coupled  
Device)

ca. 450 000 Pixel

(Effektiv: ca. 400 000 Pixel)

#### Objektiv

Kombiniertes Motorzoom-

Objektiv

Filterdurchmesser 58 mm

12fach (optisch), 48fach (digital)

F1.6 - 2.4

#### Brennweite



6 - 72 mm

Dies entspräche bei einer 35-mm-

Kleinbildkamera:

43,2 - 518,4 mm

#### Farbtemperatur

Auto,  Indoor (3 200 K), 

Outdoor (5 800 K), 

#### Mindestbeleuchtungsstärke

2 lx (F1.6)

### Eingänge/Ausgänge

#### S-Videoeingang/-ausgang

Schalter für Ein-/

Ausgangsautomatik

4polig, Mini-DIN

Luminanzsignal: 1 Vp-p,

75 Ohm, unsymmetrisch

Chrominanzsignal: 0,3 Vp-p,

75 Ohm, unsymmetrisch

#### Videoeingang/-ausgang

Schalter für Ein-/

Ausgangsautomatik

Cinchbuchse, 1 Vp-p, 75 Ohm,

unsymmetrisch, sync-negativ

#### Audioeingang/-ausgang

Schalter für Ein-/

Ausgangsautomatik

Cinchbuchse, 327 mV (bei

Ausgangsimpedanz über

47 kOhm)

Ausgangsimpedanz weniger als

2,2 kOhm

Eingangsimpedanz über 47 kOhm

#### Kopfhörerbuchse

Stereominibuchse (ø 3,5 mm)

Steuerbuchse  LANC

Stereo-Miniminibuchse

(ø 2,5 mm)

#### Buchse MIC

Minibuchse, 0,388 mV, niedrige

Impedanz, 2,5 bis 3,0 V

Gleichstrom, Ausgangsimpedanz

6,8 kOhm (ø 3,5 mm)

Stereo

#### DV-Eingang/Ausgang

4poliger Anschluß

#### Lautsprecher

Dynamischer Lautsprecher

(ø 20 mm)

### LCD-Bildschirm

#### Bild

Bildschirmdiagonale 2,5 Zoll

49,9 × 37,3 mm

Gesamtzahl der Bildpunkte

200 640 (880 × 228)

### Allgemeines

#### Betriebsspannung

7,2 V (Akku)

8,4 V (Netzteil)

#### Durchschnittliche

Leistungsaufnahme

(bei Verwendung eines Akkus)

Bei Aufnahme mit LCD-

Bildschirm

4,1 W

Sucher

4,0 W

#### Betriebstemperatur

0 °C bis 40 °C

#### Lagertemperatur

-20 °C bis +60 °C

#### Abmessungen

ca. 115 x 146 x 342 mm (B/H/T)

#### Gewicht

ca. 1,4 kg

nur Hauptgerät

ca. 1,6 kg

einschließlich Akku NP-F330,

Kassette DVM60 und

Schutzkappe

Mittgeliefertes Zubehör

Näheres dazu finden Sie auf

Seite 5.

## Netzteil

#### Betriebsspannung

100 - 240 V Wechselstrom,

50/60 Hz

#### Leistungsaufnahme

23 W

#### Ausgangsspannung

DC OUT: 8,4 V, 1,5 A bei Betrieb

#### Betriebstemperatur

0 °C bis 40 °C

#### Lagertemperatur

-20 °C bis +60 °C

#### Abmessungen

ca. 125 × 39 × 62 mm

(B/H/T) ohne vorstehende Teile

und Bedienelemente

#### Gewicht

ca. 280 g

ohne Netzkabel

#### Kabellänge

Netzkabel: ca. 2 m

Verbindungskabel: ca. 1,6 m

## Akku

#### Ausgangsspannung

7,2 V Gleichstrom

#### Kapazität

5,0 Wh

#### Abmessungen

ca. 38,4 × 20,6 × 70,8 mm (B/H/T)

#### Gewicht

ca. 70 g

#### Typ

Lithium-Ionen-Akku

## “Memory Stick”

#### Speicher

Flash-Speicher

4 MB: MSA-4A

#### Betriebsspannung

2,7 V bis 3,6 V

#### Leistungsaufnahme

ca. 45 mA bei Betrieb

ca. 130 µA im Bereitschaftsmodus

#### Abmessungen

ca. 50 × 2,8 × 21,5 mm (B/H/T)

#### Gewicht

ca. 4 g

Änderungen, die dem technischen Fortschritt dienen, bleiben vorbehalten.

# Identification des pièces et des commandes

# Lage und Funktion der Teile und Bedienelemente

## Caméscope

## Camcorder

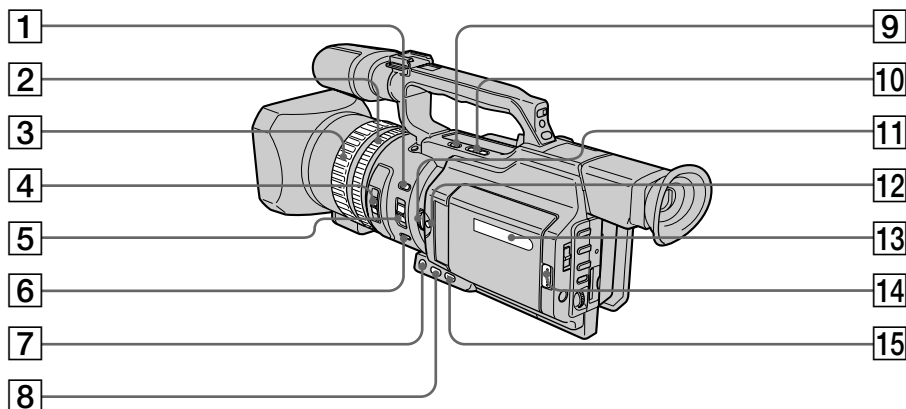

- 1 Touche de marque d'index (INDEX MARK) (p. 89)
- 2 Bague de zoom (p. 30)
- 3 Bague de mise au point (p. 81)
- 4 Sélecteur ND FILTER (p. 66)
- 5 Sélecteur de mise au point (FOCUS) (p. 81)
- 6 Touche PUSH AUTO (p. 81)
- 7 Touche de fondu (FADER) (p. 55)
- 8 Touche de rétro-éclairage (BACK LIGHT) (p. 32)
- 9 Touche de recherche de fin d'enregistrement (END SEARCH) (p. 36)
- 10 Touches de modification du point de départ de l'enregistrement suivant (EDITSEARCH) (p. 36)
- 11 Molette d'exposition (EXPOSURE) (p. 63)
- 12 Touche d'exposition (EXPOSURE) (p. 63)
- 13 Fenêtre d'affichage (p. 253)
- 14 Touche d'ouverture (OPEN) (p. 22, 38)
- 15 Touche de projecteur (SPOT LIGHT) (p. 33)

- 1 Taste INDEX MARK (S. 89)
- 2 Zoom-Ring (S. 30)
- 3 Fokussierrieng (S. 81)
- 4 Wählschalter ND FILTER (S. 66)
- 5 Wählschalter FOCUS (S. 81)
- 6 Taste PUSH AUTO (S. 81)
- 7 Taste FADER (S. 55)
- 8 Taste BACK LIGHT (S. 32)
- 9 Taste END SEARCH (S. 36)
- 10 Tasten EDITSEARCH (S. 36)
- 11 Regler EXPOSURE (S. 63)
- 12 Taste EXPOSURE (S. 63)
- 13 Display (S. 253)
- 14 Taste OPEN (S. 22, 38)
- 15 Taste SPOT LIGHT (S. 33)

## Identification des pièces et des commandes



Ce symbole indique que ce produit est un accessoire vidéo Sony authentique. Pour tout achat d'un produit vidéo Sony, Sony recommande d'acheter des accessoires portant la marque "GENUINE VIDEO ACCESSORIES".

Mini **DV** Digital Video Cassette

**CM** Cassette Memory

Il s'agit de marques commerciales.



**Remarques sur la griffe porte-accessoires intelligente**

- Cette griffe alimente les accessoires optionnels, tels qu'une torche vidéo ou un microphone qui lui sont raccordés.
- Cette griffe est reliée au commutateur POWER, ce qui permet de couper et de rétablir l'alimentation fournie par la griffe. Pour plus d'informations, reportez-vous au mode d'emploi de l'accessoire.
- Cette griffe intègre un dispositif de sécurité pour que l'accessoire ne bouge pas. Pour rattacher un accessoire, appuyez dessus et poussez à fond. Serrez ensuite la vis.
- Pour enlever l'accessoire, desserrez la vis et appuyez sur l'accessoire puis sortez-le de la griffe.

## Lage und Funktion der Teile und Bedienelemente



Dieses Logo zeigt an, daß es sich bei diesem Produkt um Originalzubehör für Videogeräte von Sony handelt. Wenn Sie Videogeräte von Sony erwerben, achten Sie bitte auch beim Kauf von Zusatzkomponenten und -geräten darauf, daß sie mit dem Logo "GENUINE VIDEO ACCESSORIES" gekennzeichnet sind.

Mini **DV** Digital Video Cassette

**CM** Cassette Memory

Diese Symbole sind Warenzeichen.



**Hinweise zum intelligenten Zubehörschuh**

- Der intelligente Zubehörschuh versorgt gesondert erhältliches Zubehör, wie z. B. eine Videoleuchte oder ein Mikrofon, mit Strom.
- Der intelligente Zubehörschuh ist mit dem Schalter POWER verbunden, so daß Sie über diesen Schalter auch das angeschlossene Zubehör ein- und ausschalten können. Weitere Informationen dazu finden Sie in der Bedienungsanleitung zu dem Zubehör.
- Der intelligente Zubehörschuh ist mit einer Sicherheitseinrichtung ausgestattet, mit der das angebrachte Zubehör sicher befestigt wird. Zum Anschließen von Zubehör drücken Sie dieses nach unten, schieben es bis zum Anschlag hinein und ziehen die Schraube an.
- Zum Abnehmen von Zubehör lösen Sie die Schraube, drücken das Zubehör nach unten und ziehen es heraus.

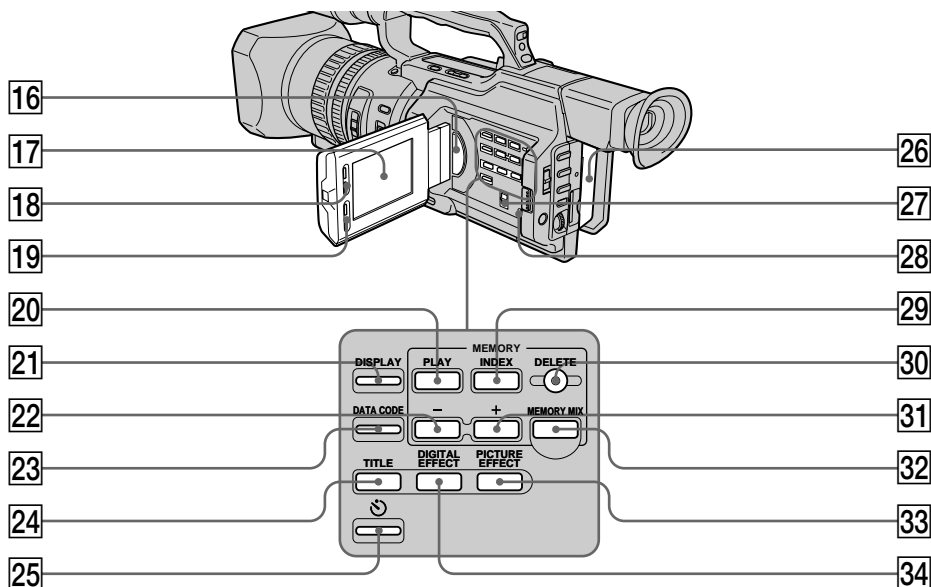

- |   |  |
|---|--|
| 16 Haut-parleur   | 16 Lautsprecher                              |
| 17 Ecran LCD (p. 25)  | 17 LCD-Bildschirm (S. 25)                    |
| 18 Touches de luminosité de l'écran LCD (BRIGHT) (p. 26)                    | 18 Tasten LCD BRIGHT (S. 26)                 |
| 19 Touches de réglage du volume (VOLUME) (p. 38)                            | 19 Tasten VOLUME (S. 38)                     |
| 20 Touche de lecture de mémoire (MEMORY PLAY) (p. 193)                      | 20 Taste MEMORY PLAY (S. 193)                |
| 21 Touche d'affichage des indicateurs (DISPLAY) (p. 39)                     | 21 Taste DISPLAY (S. 39)                     |
| 22 Touche d'affichage d'image mémorisée précédente (MEMORY -) (p. 184, 193) | 22 Taste MEMORY - (S. 184, 193)              |
| 23 Touche de code de données (DATA CODE) (p. 39)                            | 23 Taste DATA CODE (S. 39)                   |
| 24 Touche de titre (TITLE) (p. 142)   | 24 Taste TITLE (S. 142)                      |
| 25 Touche de déclencheur automatique ☺ (p. 34, 48, 181)                     | 25 Taste ☺ (Selbstausröser) (S. 34, 48, 181) |

## Identification des pièces et des commandes

- 26 Batterie rechargeable (p. 13)
- 27 Sélecteur ZEBRA (p. 67)
- 28 Touche de réinitialisation (RESET) (p. 221)
- 29 Touche d'index de mémoire (MEMORY INDEX) (p. 195)
- 30 Touche d'effacement de la mémoire (MEMORY DELETE) (p. 204)
- 31 Touche d'affichage d'image mémorisée suivante (MEMORY +) (p. 184, 193)
- 32 Touche d'incrustation en mémoire (MEMORY MIX) (p. 184)
- 33 Touche d'effets d'image (PICTURE EFFECT) (p. 56)
- 34 Touche d'effets numériques (DIGITAL EFFECT) (p. 59)

## Lage und Funktion der Teile und Bedienelemente

- 26 Akku (S. 13)
- 27 Wählschalter ZEBRA (S. 67)
- 28 Taste RESET (S. 228)
- 29 Taste MEMORY INDEX (S. 195)
- 30 Taste MEMORY DELETE (S. 204)
- 31 Taste MEMORY + (S. 184, 193)
- 32 Taste MEMORY MIX (S. 184)
- 33 Taste PICTURE EFFECT (S. 56)
- 34 Taste DIGITAL EFFECT (S. 59)

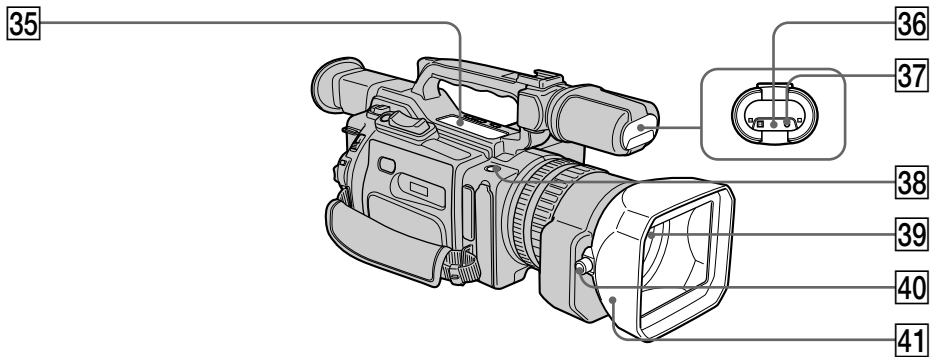

- 35 Touches de commande vidéo (p. 38, 42, 121)
  - ⏪ SLOW (lecture lente)
  - 🔊 AUDIO DUB (copie)
  - STOP (arrêt)
  - ⏮ REW (rembobinage)
  - ▶ PLAY (lecture)
  - ⏭ FF (avance rapide)
  - ⏸ PAUSE (pause)
  - REC (enregistrement)

Les touches de commande s'allument lorsque vous réglez le commutateur POWER sur VCR.
- 36 Capteur de télécommande/émetteur de rayons infrarouges

- 35 Videofunktionstasten (S. 38, 42, 121)
  - ⏪ SLOW (Zeitlupe)
  - 🔊 AUDIO DUB (Nachvertonung)
  - STOP (Stop)
  - ⏮ REW (Zurückspulen)
  - ▶ PLAY (Wiedergabe)
  - ⏭ FF (Vorwärtsspulen)
  - ⏸ PAUSE (Pause)
  - REC (Aufnahme)

Die Funktionstasten leuchten auf, wenn Sie den Schalter POWER auf VCR stellen.

- 36 Fernbedienungssensor/Infrarotsender
- 37 Kameraaufnahmeanzeige (S. 22)

## Identification des pièces et des commandes

- 38** REC START/STOP (p. 27)
- 39** Objectif
- 40** Vis de fixation de bouchon d'objectif
- 41** Bouchon de l'objectif.  
Vous pouvez attacher un objectif grand angle (non fourni) en retirant le bouchon de l'objectif.

### Retrait du bouchon de l'objectif

Pour retirer le bouchon de l'objectif afin d'attacher un objectif grand angle, etc., desserrez la vis de fixation du bouchon d'objectif et dévissez ce dernier dans le sens inverse des aiguilles d'une montre.

### Lors de l'utilisation de filtres supplémentaires

Nous vous recommandons d'utiliser les filtres Sony présentant le symbole d'authenticité Sony.

### Remarques sur le remplacement de l'ocillère du viseur

- Lorsque vous remplacez l'ocillère fournie (grand ou petit modèle), saisissez les parties supérieure et inférieure de l'ocillère du viseur avec vos doigts [a], insérez votre doigt dans la partie non fixée entre l'ocillère et le viseur [b], puis retirez-la.
- Ne tirez pas l'ocillère vers l'intérieur ou et ne forcez pas dessus [c]. Vous risqueriez en effet de l'endommager.

[a]

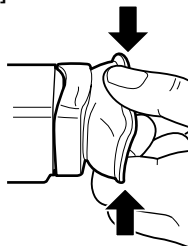

[b]

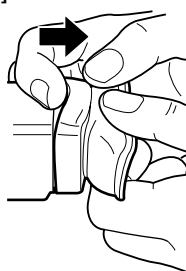

[c]

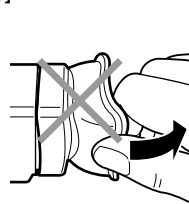

## Lage und Funktion der Teile und Bedienelemente

- 38** REC START/STOP (S. 27)
- 39** Objektiv
- 40** Fixierschraube der Gegenlichtblende
- 41** Gegenlichtblende  
Sie können einen Weitwinkeltelekonverter (nicht mitgeliefert) anbringen, wenn Sie die Gegenlichtblende abnehmen.

### Abnehmen der Gegenlichtblende

Wenn Sie die Gegenlichtblende abnehmen wollen, um einen Weitwinkeltelekonverter usw. anzubringen, lösen Sie die Fixierschraube der Gegenlichtblende, und drehen die Gegenlichtblende zum Lösen gegen den Uhrzeigersinn.

### Zusätzliche Filter

Es empfiehlt sich, Filter von Sony mit der Markierung für Originalzubehör zu verwenden.

### Hinweise zum Austauschen des Okulars

- Wenn Sie das mitgelieferte Okular (groß oder klein) austauschen wollen, drücken Sie den oberen und den unteren Teil des Okulars mit den Fingern zusammen [a], führen Sie einen Finger in die Lücke zwischen Okular und Sucher ein [b], und entfernen Sie das Okular.
- Ziehen Sie das Okular nicht nach innen, und ziehen Sie auch nicht zu stark daran [c]. Andernfalls kann das Okular beschädigt werden.

## Identification des pièces et des commandes

## Lage und Funktion der Teile und Bedienelemente

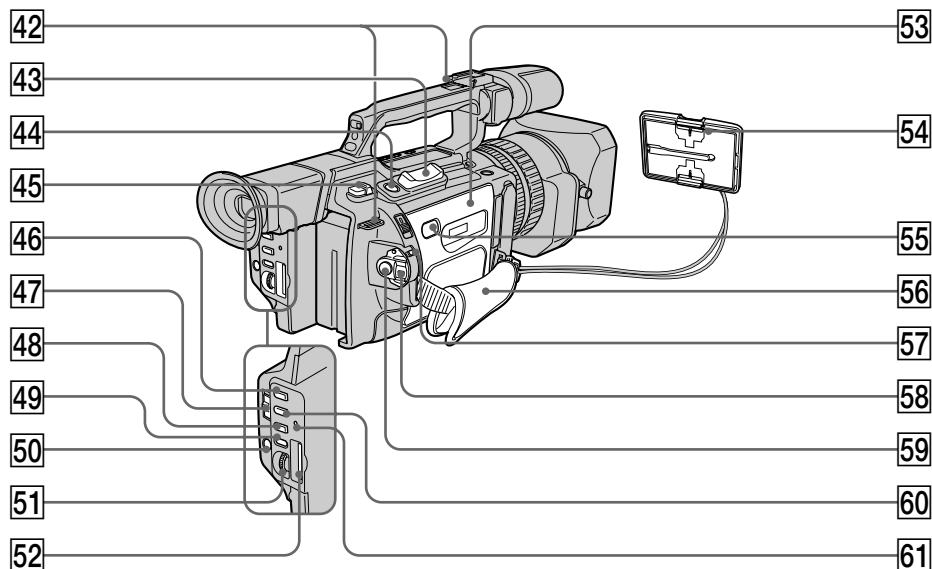

- |  |   |
|--|---|
| 42 Crochets de bandoulière                                   | 42 Haken für Schulterriemen             |
| 43 Levier de zoom électrique (p. 29)                         | 43 Motorzoom-Hebel (S. 29)              |
| 44 Touche d'enregistrement de photos (PHOTO) (p. 46, 177)    | 44 Taster PHOTO (S. 46, 177)            |
| 45 Levier d'éjection de batterie (BATT RELEASE) (p. 13)      | 45 Akkulösehebel BATT RELEASE (S. 13)   |
| 46 Touche PROGRAM AE (p. 77)                                 | 46 Taster PROGRAM AE (S. 77)            |
| 47 Sélecteur de verrouillage automatique (AUTO LOCK) (p. 61) | 47 Wählschalter AUTO LOCK (S. 61)       |
| 48 Touche d'équilibre des blancs (WHT BAL) (p. 70)           | 48 Taster WHT BAL (S. 70)               |
| 49 Touche de niveau sonore (AUDIO LEVEL) (p. 73)             | 49 Taster AUDIO LEVEL (S. 73)           |
| 50 Touche de menu (MENU) (p. 154)                            | 50 Taster MENU (S. 154)                 |
| 51 Molette de sélection (SEL/PUSH EXEC) (p. 154)             | 51 Regler SEL/PUSH EXEC (S. 154)        |
| 52 Logement de "Memory Stick" (p. 173)                       | 52 Einschub für "Memory Stick" (S. 173) |
| 53 Couvercle du compartiment à cassette (p. 20)              | 53 Kassettendeckel (S. 20)              |
| 54 Capuchon d'objectif (p. 22)                               | 54 Schutzkappe (S. 22)                  |
| 55 Touche PUSH (p. 20)                                       | 55 Taster PUSH (S. 20)                  |



## Identification des pièces et des commandes

- 56 Dragonne
- 57 Commutateur de verrouillage (LOCK) (p. 22)
- 58 Commutateur de mise sous tension (POWER) (p. 22)
- 59 Touche de marche/arrêt (START/STOP) (p. 22)
- 60 Touche de vitesse d'obturation (SHUTTER SPEED) (p. 64)
- 61 Témoin d'accès (p. 173)

## Lage und Funktion der Teile und Bedienelemente

- 56 Griffband
- 57 Schalter LOCK (S. 22)
- 58 Schalter POWER (S. 22)
- 59 Taste START/STOP (S. 22)
- 60 Taste SHUTTER SPEED (S. 64)
- 61 Zugriffsanzeige (S. 173)

### Anlegen des Griffbandes

### Raccordement de la dragonne

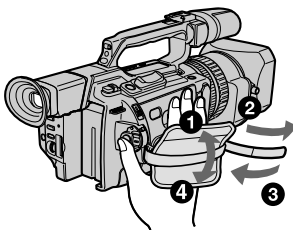

Attachez fermement la dragonne.

Ziehen Sie das Griffband fest an.

### Fixation de la bandoulière

Attachez la bandoulière fournie avec le caméscope aux crochets prévus à cet effet.

### Anbringen des Schulterriemens

Bringen Sie den mit dem Camcorder gelieferten Schulterriemen an den Haken für den Schulterriemen an.

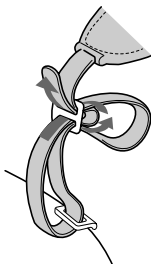

## Identification des pièces et des commandes



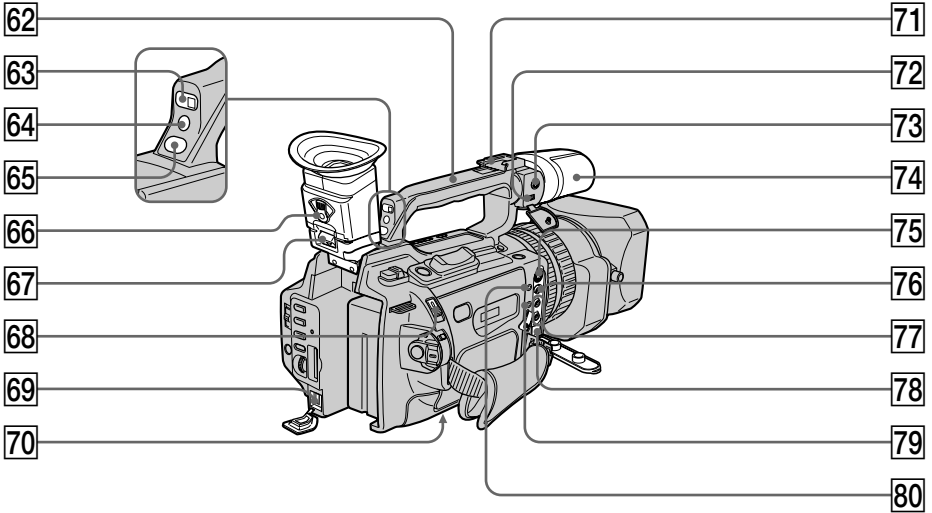



## Lage und Funktion der Teile und Bedienelemente









- 62 Poignée de transport
- 63 Capteur de télécommande
- 64 Voyant de tournage (p. 22)
- 65 Touche de présélection personnalisée (CUSTOM PRESET) (p. 75)
- 66 Levier de réglage du viseur (p. 28)
- 67 Crochet de retrait du viseur (p. 235)
- 68 Commutateur d'éjection (EJECT) (p. 20)
- 69 Prise d'entrée CC (DC IN) (p. 14)
- 70 Douille de pied photographique  
Assurez-vous que la longueur de la vis du pied est inférieure à 6,5 mm (9/32 pouces). Sinon, vous ne pourrez pas fixer correctement le pied et la vis risque d'endommager le caméscope.
- 71 Griffe porte-accessoires intelligente
- 72 Commutateur MIC/LINE (p. 135)

- 71 Tragegriff
- 72 Fernbedienungssensor
- 73 Kameraaufnahmeanzeige (S. 22)
- 74 Taste CUSTOM PRESET (S. 75)
- 75 Einstellhebel des Suchers (S. 28)
- 76 Haken zum Abnehmen des Suchers (S. 235)
- 77 Schalter EJECT (S. 20)
- 78 Buchse DC IN (S. 14)
- 79 Stativhalterung  
Achten Sie bitte darauf, daß die Stativschraube kürzer ist als 6,5 mm. Andernfalls können Sie den Camcorder nicht sicher am Stativ anbringen, und die Schraube könnte den Camcorder beschädigen.
- 80 Intelligenter Zubehörschuh
- 81 Schalter MIC/LINE (S. 135)

## Identification des pièces et des commandes

- 73** Prise MIC (PLUG IN POWER) (p. 135)  
La prise MIC est utilisée pour alimenter le microphone “alimentable à l’enfichage” et est utilisée comme prise d’entrée audio pour un microphone externe ou un appareil audio. Lors du raccordement d’un microphone externe, réglez le commutateur MIC/LINE sur MIC et sur LINE lors du raccordement d’un appareil externe.
- 74** Microphone (p. 137)
- 75** Prise S VIDEO (p. 44, 49, 105, 128, 189)
- 76** Prise VIDEO (p. 44, 49, 105, 128, 189)
- 77** Prise AUDIO L/R (p. 44, 105, 128, 135)
- 78** Prise  DV IN/OUT (p. 107, 130, 190)  
La marque “i.LINK” est une marque commerciale de Sony Corporation et indique que ce produit est conforme aux spécifications IEEE 1394-1995 et à leurs révisions.
- La prise  DV IN/OUT est compatible i.LINK.
- 79** Prise de commande à distance  LANC  
 LANC est l’abréviation de “Local Application Control Bus System” (système de bus de commande d’application locale). La prise de commande  LANC permet de commander le transport de bande de l’appareil vidéo et les périphériques raccordés à celui-ci. Cette prise a la même fonction que celle indiquée par CONTROL L ou REMOTE.
- 80** Prise  (casque d’écoute)  
Lorsque vous utilisez le casque d’écoute, le haut-parleur du caméscope est silencieux.

## Lage und Funktion der Teile und Bedienelemente

- 73** Buchse MIC (PLUG IN POWER) (S. 135)  
Über die Buchse MIC wird das angeschlossene “Plug-in-Power”-Mikrofon mit Strom versorgt. Darüber hinaus fungiert diese Buchse als Audioeingang für ein externes Mikrofon oder ein anderes Audiogerät. Wenn Sie ein externes Mikrofon anschließen, stellen Sie den Schalter MIC/LINE auf MIC. Wenn Sie ein anderes Audiogerät anschließen, stellen Sie ihn auf LINE.
- 74** Mikrofon (S. 137)
- 75** Buchse S VIDEO (S. 44, 49, 105, 128, 189)
- 76** Buchse VIDEO (S. 44, 49, 105, 128, 189)
- 77** Buchse AUDIO L/R (S. 44, 105, 128, 135)
- 78** Buchse  DV IN/OUT (S. 107, 130, 190)  
Diese “i.LINK”-Markierung ist ein Warenzeichen der Sony Corporation und gibt an, daß dieses Produkt den Spezifikationen der IEEE 1394-1995 und deren Revisionen entspricht.
- Die Buchse  DV IN/OUT ist i.LINK-kompatibel.
- 79** Buchse  LANC  
 LANC steht für Local Application Control Bus System. Mit der Buchse  LANC wird der Bandtransport des Videogeräts und der angeschlossenen Geräte gesteuert. Diese Buchse hat dieselbe Funktion wie die mit CONTROL L oder REMOTE gekennzeichneten Buchsen.
- 80** Kopfhörerbuchse   
Wenn Sie Kopfhörer anschließen, wird der Lautsprecher des Camcorders stummgeschaltet.

### Télécommande

Les touches qui ont le même nom sur la télécommande et le caméscope fonctionnent de la même façon.

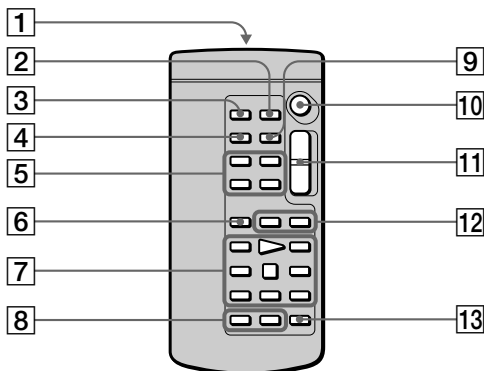

- 1 **Emetteur**  
Dirigez-le vers le capteur du caméscope pour piloter le caméscope après l'avoir mis sous tension.
- 2 **Touche de mémorisation du point zéro (ZERO SET MEMORY)** (p. 91)
- 3 **Touche d'enregistrement de photos (PHOTO)** (p. 46, 177)
- 4 **Touche d'affichage des indicateurs (DISPLAY)** (p. 39)
- 5 **Touches de mémoire** (p. 184, 193)
- 6 **Touche de mode de recherche (SEARCH MODE)** (p. 93, 95, 97, 99)
- 7 **Touches de commande vidéo** (p. 42)
- 8 **Touche d'enregistrement (REC)** (p. 128)/  
**Touche d'inscription de marques d'impression** (p. 121)
- 9 **Touche de code de données (DATA CODE)** (p. 39)
- 10 **Touche de marche/arrêt (START/STOP)** (p. 22)
- 11 **Touche de zoom électrique** (p. 29)
- 12 **Touches** **◀◀/▶▶** (p. 93, 95, 97, 99)
- 13 **Touche de copie audio (AUDIO DUB)** (p. 138)

### Fernbedienung

Gleiche Tasten auf der Fernbedienung und am Camcorder haben die gleiche Funktion.

- 1 **Sender**  
Schalten Sie zunächst den Camcorder ein, und richten Sie dann diesen Sender auf den Fernbedienungssensor.
- 2 **Taste ZERO SET MEMORY** (S. 91)
- 3 **Taste PHOTO** (S. 46, 177)
- 4 **Taste DISPLAY** (S. 39)
- 5 **Speichersteuertasten** (S. 184, 193)
- 6 **Taste SEARCH MODE** (S. 93, 95, 97, 99)
- 7 **Videofunktionstasten** (S. 42)
- 8 **Taste REC** (S. 128)/**Taste MARK** (S. 121)
- 9 **Taste DATA CODE** (S. 39)
- 10 **Taste START/STOP** (S. 22)
- 11 **Motorzoom-Taste** (S. 29)
- 12 **Tasten** **◀◀/▶▶** (S. 93, 95, 97, 99)
- 13 **Taste AUDIO DUB** (S. 138)

## Identification des pièces et des commandes

### Préparation de la télécommande

Insérez deux piles R6 (AA) en faisant correspondre les polarités + et - de la pile avec celles indiquées dans le compartiment à piles.

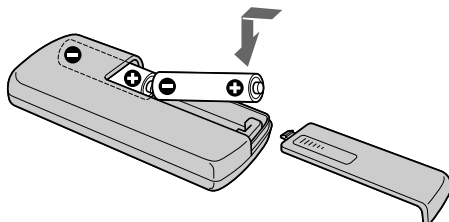

## Lage und Funktion der Teile und Bedienelemente

### Vorbereiten der Fernbedienung

Legen Sie zwei R6-Batterien (Größe AA) in das Batteriefach der Fernbedienung ein. Achten Sie dabei auf die richtige Polarität: Plus- und Minus-Pol der Batterien müssen den Markierungen + und - im Batteriefach entsprechen.

### Remarques sur la télécommande

- N'exposez pas le capteur de la télécommande à des sources lumineuses puissantes comme la lumière directe du soleil ou un éclairage puissant, sinon la télécommande ne fonctionnera pas correctement.
- Le caméscope fonctionne dans le mode de commande VTR 2. Les modes de commande 1, 2 et 3 sont utilisés pour distinguer votre caméscope des autres magnétoscopes Sony afin d'éviter des erreurs de commande à distance. Si vous utilisez un autre magnétoscope Sony en mode de commande VTR 2, il est recommandé de changer le mode de commande ou de couvrir le capteur du magnétoscope avec un papier noir.

### Hinweise zur Fernbedienung

- Richten Sie den Fernbedienungssensor nicht auf starke Lichtquellen wie direktes Sonnenlicht oder Deckenlampen. Andernfalls funktioniert die Fernbedienung unter Umständen nicht.
- Dieser Camcorder arbeitet im Fernbedienungsmodus VTR 2. Es gibt drei Fernbedienungsmodi (VTR 1, 2 und 3), anhand derer sich Ihr Camcorder von anderen Videogeräten von Sony unterscheiden läßt, so daß es nicht zu einer Fehlbedienung kommt. Wenn Sie ein anderes Videogerät von Sony benutzen, das ebenfalls mit dem Fernbedienungsmodus VTR 2 arbeitet, müssen Sie entweder den Fernbedienungsmodus ändern oder den Fernbedienungssensor des anderen Videogeräts mit schwarzem Papier abdecken.

## Fenêtre d'affichage

## Display

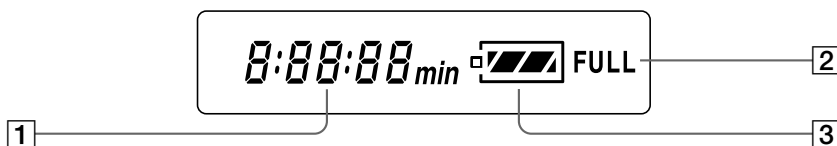

- 1 Indicateur de durée restante de la batterie (p. 14)/Compteur de bande (p. 91)/Compteur de mémoire (p. 194)/Indicateur de code temporel (p. 31)/Indicateur d'auto-diagnostic (p. 222)
- 2 Indicateur de charge complète (p. 14)
- 3 Indicateur de durée restante de la batterie (p. 14)

- 1 Restladungsanzeige (S. 14)/Bandzähler (S. 91)/Speicherzähler (S. 194)/Zeitcodeanzeige (S. 31)/Selbstdiagnoseanzeige (S. 229)
- 2 Anzeige FULL für vollständiges Laden (S. 14)
- 3 Akkurestladungsanzeige (S. 14)

## Indicateurs de fonctionnement

## Betriebsanzeigen

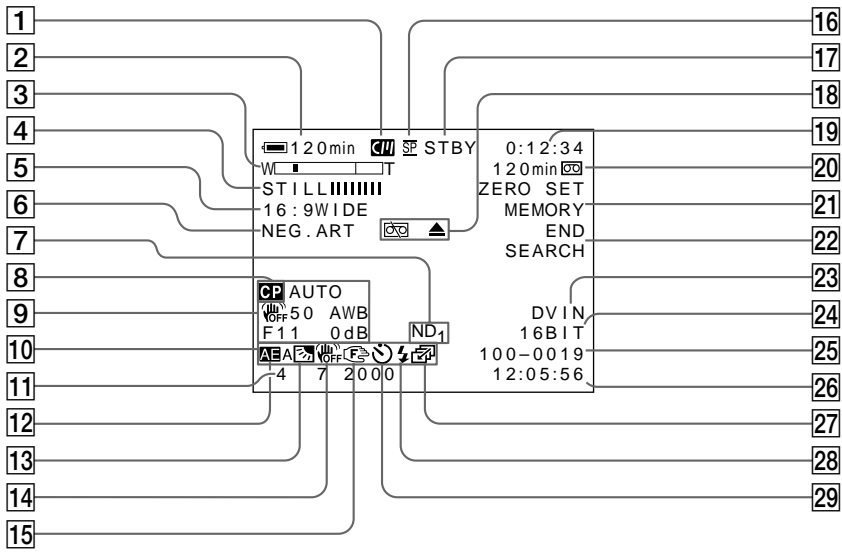

- 1 Indicateur de mémoire de cassette (p. 210)
- 2 Indicateur de durée restante de la batterie (p. 31)
- 3 Indicateur de zoom (p. 29)/Indicateur d'exposition (p. 63)/Indicateur de nom du fichier de données (p. 170)
- 4 Indicateur d'effets numériques (p. 58)/ Indicateur de fondu FADER (p. 54)/ Indicateur d'incrustation d'image fixe MEMORY MIX (p. 184)
- 5 Indicateur de mode grand écran 16:9WIDE (p. 53)/Indicateur PROG. SCAN (p. 50)
- 6 Indicateur d'effets d'image (p. 56)
- 7 Indicateur de filtre ND (p. 66)

- 1 Anzeige für Kassettenspeicher (S. 210)
- 2 Restladungsanzeige (S. 31)
- 3 Zoom-Anzeige (S. 29)/ Belichtungsanzeige (S. 63)/Anzeige für Datendateiname (S. 170)
- 4 Anzeige für Digitaleffekt (S. 58)/Anzeige FADER (S. 54)/Anzeige MEMORY MIX (S. 184)
- 5 Anzeige 16:9WIDE (S. 53)/Anzeige PROG. SCAN (S. 50)
- 6 Anzeige für Bildeffekt (S. 56)
- 7 Anzeige für ND-Filter (S. 66)
- 8 Benutzerspeicheranzeige (S. 75)
- 9 Datencodeanzeige (S. 40)

## Identification des pièces et des commandes

- 8 Indicateur de présélection personnalisée (p. 75)
- 9 Indicateur de code de données (p. 40)
- 10 Indicateur de luminosité de l'écran LCD (p. 26)/Indicateur de volume (p. 38)
- 11 Indicateur de la date
- 12 Indicateur de fonction PROGRAM AE (p. 77)
- 13 Indicateur de rétro-éclairage (p. 32)/Indicateur de mode projecteur (p. 33)
- 14 Indicateur SteadyShot OFF (p. 156)
- 15 Indicateur de mise au point manuelle/infini (p. 81)
- 16 Indicateur de mode d'enregistrement (p. 159)
- 17 Indicateur de veille/tournage (p. 22)/Indicateur de mode de commande vidéo (p. 42)/Indicateur du mode de qualité d'image (p. 174)
- 18 Indicateurs d'avertissement (p. 230)
- 19 Indicateur de compteur de bande (p. 91)/Indicateur de code temporel (p. 31)/Indicateur d'auto-diagnostic (p. 222)/Indicateur de mode PHOTO (p. 46)/Indicateur du numéro d'image (p. 194)
- 20 Indicateur de longueur de bande restante (p. 31)/Indicateur de lecture de mémoire (p. 194)
- 21 Indicateur ZERO SET MEMORY (p. 91)/Indicateur FRAME REC (p. 87)/Indicateur d'enregistrement à intervalles (p. 84)
- 22 Indicateur de fin d'enregistrement END SEARCH (p. 36)
- 23 Indicateur DV IN (p. 131)/Indicateur A/V→DV OUT
- 24 Indicateur de mode audio (p. 159)
- 25 Indicateur de nom du fichier de données  
Cet indicateur apparaît lorsque les fonctions MEMORY MIX sont actives.
- 26 Niveau d'entrée audio/Indicateur d'heure
- 27 Indicateur de mode continu (p. 179)
- 28 Indicateur de flash vidéo prêt  
Cet indicateur apparaît si vous utilisez l'éclairage d'un flash vidéo (non fourni).
- 29 Indicateur de déclencheur automatique (p. 34)

## Lage und Funktion der Teile und Bedienelemente

- 10 Anzeige für LCD-Helligkeit (S. 26)/Lautstärkeanzeige (S. 38)
- 11 Datumsanzeige
- 12 PROGRAM AE-Anzeige (S. 77)
- 13 Gegenlichtanzeige (S. 32)/Spotlichtanzeige (S. 33)
- 14 Anzeige für SteadyShot OFF (S. 162)
- 15 Anzeige für manuellen Fokus/Unendlich (S. 81)
- 16 Anzeige für Aufnahmemodus (S. 165)
- 17 Anzeige für Bereitschafts-/Aufnahmebetrieb (S. 22)/Anzeige für Videosteuerbetrieb (S. 42)/Anzeige des Bildqualitätsmodus (S. 174)
- 18 Warnanzeigen (S. 230)
- 19 Bandzähleranzeige (S. 91)/Zeitcodeanzeige (S. 31)/Selbstdiagnoseanzeige (S. 229)/Anzeige für Fotomodus (S. 46)/Anzeige für Bildnummer (S. 194)
- 20 Bandrestanzeige (S. 31)/Anzeige für Speicherwiedergabe (S. 194)
- 21 Anzeige ZERO SET MEMORY (S. 91)/Anzeige FRAME REC (S. 87)/Anzeige für Zeitrafferaufnahmen (S. 84)
- 22 Anzeige END SEARCH (S. 36)
- 23 Anzeige DV IN (S. 131)/Anzeige A/V→DV OUT
- 24 Anzeige für Tonmodus (S. 165)
- 25 Anzeige für Datendateiname  
Diese Anzeige erscheint, wenn die MEMORY MIX-Funktionen zur Verfügung stehen.
- 26 Audioeingangspiegel/Zeitanzeige
- 27 Anzeige für kontinuierlichen Modus (S. 179)
- 28 Anzeige für Videoblitzbereit  
Diese Anzeige erscheint, wenn Sie den Videoblitzz (nicht mitgeliefert) benutzen können.
- 29 Selbstauslöseranzeige (S. 34)

# Aperçu rapide des fonctions

---

## Fonctions utilisées pour le réglage de l'exposition (en mode d'enregistrement)

- Sous un éclairage insuffisant Mode Faible éclairage (p. 77)
- Dans un environnement sombre, par exemple coucher du soleil, feux d'artifices ou vues de nuit Mode Crépuscule et nuit (p. 77)
- Prise de vues de sujets à contre-jour BACK LIGHT (p. 32)
- Sous des projecteurs, comme au théâtre ou lors d'une fête SPOT LIGHT (p. 33)

## Fonctions permettant de renforcer l'impact des images enregistrées (en mode d'enregistrement)

- Transition régulière entre les scènes FADER (p. 54)
- Photographie d'une image fixe PHOTO (p. 46, 177)
- Traitement numérique de l'image enregistrée PICTURE EFFECT (p. 56) /  
DIGITAL EFFECT (p. 58)
- Incrustation d'un titre TITLE (p. 141)

## Fonctions permettant d'obtenir des films plus naturels (en mode d'enregistrement)

- Prévention de la détérioration de l'image lors de l'utilisation du zoom numérique D ZOOM [MENU] (p. 154)
- Mise au point manuelle Mise au point manuelle (p. 81)
- Prise de vues de sujets rapides Mode Sport (p. 77)

## Fonctions utilisées pour le montage (en mode d'enregistrement)

- Visualisation de l'image sur un téléviseur grand écran Mode grand écran (p. 53)
- Visualisation des images avec un ordinateur "Memory Stick" (p. 170)

## Fonctions utilisées après l'enregistrement (en mode d'enregistrement)

- Traitement numérique des images enregistrées PICTURE EFFECT (p. 102) /  
DIGITAL EFFECT (p. 103)
- Affichage de la date/heure ou des divers réglages lors de l'enregistrement Code de données (p. 40)
- Repérage rapide d'une scène Mémorisation du point zéro (p. 91)
- Recherche d'une scène titrée Recherche de titres (p. 95)
- Recherche d'une scène enregistrée en mode photo Recherche de photos (p. 99)
- Balayage des scènes enregistrées en mode photo Balayage de photos (p. 101)
- Lecture du son en monophonie ou de la bande son secondaire HiFi SOUND [MENU] (p. 154)



# Kurzübersicht der Funktionen

## Funktionen zum Einstellen der Belichtung (im Aufnahmemodus)

- Bei unzureichenden Lichtverhältnissen Modus für schwache Beleuchtung (S. 77)
- In dunkler Umgebung, wie z. B. bei Sonnenuntergang, Feuerwerk oder Nachtaufnahmen allgemein Dämmerungs- und Nachtmodus (S. 77)
- Gegenlichtaufnahmen BACK LIGHT (S. 32)
- Im Scheinwerferlicht, z. B. im Theater oder bei einem formellen Ereignis SPOT LIGHT (S. 33)

## Funktionen für eine bessere Gestaltung der Aufnahmen (im Aufnahmemodus)

- Ruhiger Übergang zwischen Szenen FADER (S. 54)
- Aufnehmen eines Standbildes PHOTO (S. 46, 177)
- Digitales Verarbeiten von Bildern PICTURE EFFECT (S. 56)/DIGITAL EFFECT (S. 58)
- Einblenden von Titeln TITLE (S. 141)

## Funktionen, mit denen die Aufnahmen natürlich erscheinen (im Aufnahmemodus)

- Gleichbleibende Bildqualität bei digitalem Zoom D ZOOM [MENU] (S. 154)
- Manuelles Fokussieren Manuelles Fokussieren (S. 81)
- Aufnehmen schnell bewegter Motive Sportmodus (S. 77)

## Funktionen zum Bearbeiten von Aufnahmen (im Aufnahmemodus)

- Anzeigen des Bildes auf einem Breitbildfernsehgerät Breitbildmodus (S. 53)
- Anzeigen von Bildern auf einem PC "Memory Stick" (S. 170)

## Funktionen nach dem Aufnehmen (im Wiedergabemodus)

- Digitales Verarbeiten von Aufnahmen PICTURE EFFECT (S. 102)/DIGITAL EFFECT (S. 103)
- Anzeigen von Datum/Uhrzeit oder verschiedenen Aufnahmeeinstellungen Datencode (S. 40)
- Rasches Ansteuern einer bestimmten Szene Nullspeicherfunktion (S. 91)
- Suchen von Szenen mit einem Titel Titelsuche (S. 95)
- Suchen von Szenen, die im Fotomodus aufgezeichnet wurden Fotosuche (S. 99)
- Durchsuchen von Szenen, die im Fotomodus aufgezeichnet wurden Foto-Scan (S. 101)
- Wiedergabe monaural oder mit Zweitton HiFi SOUND [MENU] (S. 154)

# Index

## A, B

|   |     |
|---|-----|
| Adaptateur de port série ..             | 197 |
| Adaptateur d'alimentation secteur ..    | 14  |
| AE SHIFT ..                             | 75  |
| Affichage d'auto-diagnostic ..          | 222 |
| Affichage d'index (images multiples) .. | 195 |
| AUDIO LEVEL ..                          | 73  |
| AUDIO MIX ..                            | 157 |
| AUTO SHTR ..                            | 156 |
| BACK LIGHT ..                           | 32  |
| Balayage de photos ..                   | 101 |
| Batterie rechargeable ..                | 13  |
| Batterie "InfoLITHIUM" ....             | 14  |
| BEEP ..                                 | 161 |

## C, D

|                                 |              |
|---------------------------------|--------------|
| Câble de liaison audio/vidéo .. | 44, 105, 128 |
| Câble de liaison DV ..          | 106          |
| Cadre de guidage ..             | 52           |
| Capteur de télécommande ..      | 246          |
| Cassette à double piste son ..  | 212          |
| Cassette stéréo ..              | 212          |
| Charge normale ..               | 14           |
| Chevauchement en mémoire ..     | 182          |
| Code de données ..              | 40           |
| Code temporel ..                | 31           |
| COLOUR BAR ..                   | 161          |
| Compteur de bande ..            | 91           |
| Condensation d'humidité ..      | 234          |
| Copie audio ..                  | 135          |
| Copie d'une cassette ..         | 105          |
| Déclencheur automatique ..      | 34, 48, 181  |
| DEMO ..                         | 160          |
| Diaporama ..                    | 201          |
| DIGITAL EFFECT ..               | 58           |
| DISPLAY ..                      | 39           |
| DOT ..                          | 54           |
| Dragonne ..                     | 249          |
| Durée d'enregistrement ..       | 16           |

## E

|  |        |
|--|--------|
| Ecran LCD ..                           | 58     |
| EDITSEARCH ..                          | 36     |
| END SEARCH ..                          | 36, 43 |
| Enregistrement à intervalle ..         | 83     |
| Enregistrement de photos ..            | 46     |
| Enregistrement de photos en mémoire .. | 177    |
| Enregistrement découpé ....            | 87     |
| Enregistrement en continu ..           | 178    |
| Entrée/sortie en fondu ..              | 54     |
| Equilibre des blancs ..                | 70     |
| Exposition ..                          | 63     |

## F, G, H

|   |     |
|---|-----|
| FADER ..                                  | 54  |
| Filtre ND ..                              | 65  |
| FLASH MOTION ..                           | 58  |
| FOCUS ..                                  | 81  |
| Fonction de mémorisation du point zéro .. | 91  |
| Format ..                                 | 158 |
| Grand angle ..                            | 29  |
| Griffe porte-accessoires intelligente ..  | 136 |

## I, J, K, L

|  |     |
|--|-----|
| i.LINK ..  | 251 |
| Incrustation en chrominance du caméscope ..                  | 182 |
| Incrustation en chrominance d'une image du "Memory Stick" .. | 182 |
| Incrustation en luminance d'une image du "Memory Stick" ..   | 182 |
| Incrustation en mémoire ..                                   | 182 |
| INDEX MARK ..  | 89  |
| Indicateur de date/heure ..                                  | 41  |
| Indicateur de durée restante de la batterie ..               | 31  |
| Indicateur de longueur de bande restante ..                  | 31  |
| Indicateurs de fonctionnement ..                             | 254 |
| Indicateurs d'avertissement ..                               | 230 |
| JPEG ..  | 170 |
| LANC ..  | 251 |
| Lecture au ralenti ..  | 42  |
| LUMINANCEKEY ..  | 58  |

## M, N

|                                     |         |
|-------------------------------------|---------|
| Marque d'impression ..              | 208     |
| Mémoire de cassette ....            | 10, 210 |
| "Memory Stick" ..                   | 170     |
| MIC (PLUG IN POWER) ..              | 135     |
| Microphone externe (non fourni) ..  | 251     |
| Mise au point manuelle ..           | 81      |
| Mode audio ..                       | 165     |
| Mode de qualité d'image ..          | 174     |
| Mode grand écran ..                 | 53      |
| Mode HiFi SOUND ..                  | 157     |
| Mode Miroir ..                      | 25      |
| Mode progressif ..                  | 50      |
| Mode Projecteur ..                  | 33      |
| Molette SEL/PUSH EXEC ..            | 154     |
| MONOTONE ..                         | 54      |
| Montage de programme numérique ..   | 108     |
| Motif zébré ..                      | 67      |
| Niveau de l'enregistrement ..       | 73      |
| Norme PAL ..                        | 233     |
| Normes de couleurs de téléviseur .. | 233     |

## O, P, Q

|                                     |              |
|-------------------------------------|--------------|
| OLD MOVIE ..                        | 58           |
| Onglet de protection en écriture .. | 21           |
| OVERLAP ..                          | 54           |
| Pause de lecture ..                 | 42           |
| PICTURE EFFECT ..                   | 56           |
| Présélection personnalisée ..       | 75           |
| Prise de casque ..                  | 251          |
| Prise de télécommande (LANC) ..     | 251          |
| Prise S-vidéo ..                    | 45, 105, 128 |
| PROGRAM AE ..                       | 77           |
| Protection d'une image ....         | 202          |

## R, S

|   |     |
|---|-----|
| Raccordement (copie d'une cassette) ..            | 105 |
| (visualisation sur un téléviseur) ..              | 44  |
| Recharge complète ..                              | 14  |
| Recharge de la batterie ..                        | 14  |
| Recharge de la pile au vanadium-lithium ..        | 236 |
| Recherche de photos ..                            | 99  |
| Recherche d'images ..                             | 42  |
| Recherche d'index ..                              | 93  |
| Recherche par date ..                             | 97  |
| Recherche par titre ..                            | 95  |
| Recherche rapide ..                               | 42  |
| Réglage de l'horloge ..                           | 169 |
| Réglage de la vitesse d'obturation ..             | 64  |
| Réglage du visuel ..                              | 28  |
| Réglage manuel ..                                 | 61  |
| Réglages de menu ..                               | 154 |
| RESET ..  | 221 |
| Son principal ..                                  | 157 |
| Son secondaire ..                                 | 157 |
| Sources d'alimentation (alimentation secteur) ... | 19  |
| (batterie de voiture) ..                          | 19  |
| (batterie rechargeable) ..                        | 18  |
| STEADYSHOT ..                                     | 156 |
| STILL ..  | 58  |

## T, U, V

|                                     |     |
|-------------------------------------|-----|
| Télécommande ..                     | 252 |
| Téléobjectif ..                     | 29  |
| Têtes ..                            | 235 |
| Tirage d'une cassette ..            | 149 |
| Titre ..                            | 141 |
| TRAIL ..                            | 58  |
| Transition ..                       | 24  |
| Vérification de l'enregistrement .. | 36  |

## W, X, Y, Z

|                    |     |
|--------------------|-----|
| WIPE ..            | 54  |
| WORLD TIME ..      | 160 |
| Zoom ..            | 29  |
| Zoom électrique .. | 29  |

**A**

|                       |              |
|-----------------------|--------------|
| A/V-Verbindungskabel  |              |
| .....                 | 44, 105, 128 |
| AE SHIFT              | 75           |
| Akku                  | 13           |
| Anschlüsse            |              |
| zum Anzeigen auf dem  |              |
| Fernsehschirm         | 44           |
| zum Überspielen einer |              |
| Kassette              | 105          |
| AUDIO LEVEL           | 73           |
| AUDIO MIX             | 163          |
| Aufnahmepegel         | 73           |
| Aufnahmerückschau     | 37           |
| AUTO SHTR             | 162          |

**B**

|                        |     |
|------------------------|-----|
| BACK LIGHT             | 32  |
| Bandrestanzeige        | 31  |
| Bandzähler             | 91  |
| BEEP                   | 167 |
| Belichtung             | 62  |
| Benennen von Kassetten | 149 |
| Benutzerspeicher       | 75  |
| Betriebsanzeigen       | 254 |
| Bildpräsentation       | 200 |
| Bildqualitätsmodus     | 174 |
| Bildschutz             | 202 |
| Bildsuchlauf           | 42  |
| Breitbildmodus         | 53  |

**C, D**

|                                |     |
|--------------------------------|-----|
| Camera chromakey               | 182 |
| COLOUR BAR                     | 167 |
| Datencode                      | 40  |
| Datums-/Uhrzeitanzeige         | 41  |
| Datumssuche                    | 97  |
| DEMO                           | 166 |
| DIGITAL EFFECT                 | 58  |
| Digitaler, programmgesteuerter |     |
| Schnitt                        | 108 |
| DISPLAY                        | 39  |
| DOT                            | 54  |
| Druckmarkierung                | 208 |
| DV-Verbindungskabel            | 106 |

**E**

|                               |        |
|-------------------------------|--------|
| EDITSEARCH                    | 36     |
| Ein-/Ausblenden               | 54     |
| Einstellen der Verschlusszeit | 64     |
| Einstellen des Suchers        | 28     |
| Einzelszenenaufnahme          | 87     |
| END SEARCH                    | 36, 43 |
| Externes Mikrofon (nicht      |        |
| mitgeliefert)                 | 251    |

**F**

|                             |     |
|-----------------------------|-----|
| FADER                       | 54  |
| Farbfernsehsystem           | 233 |
| Fernbedienung               | 252 |
| Fernbedienungssensor        | 246 |
| Fernsteuerungsbuchse (LANC) |     |
| .....                       | 251 |
| Feuchtigkeitskondensation   | 234 |
| FLASH MOTION                | 58  |
| FOCUS                       | 81  |
| Format                      | 164 |
| Fotoaufnahmen auf Band      | 46  |
| Foto-Scan                   | 101 |
| Fotosuche                   | 99  |

**G, H, I**

|                            |     |
|----------------------------|-----|
| Griffband                  | 249 |
| Hauptton                   | 163 |
| HiFi SOUND                 | 163 |
| Hilfsrahmen                | 52  |
| i.LINK                     | 251 |
| INDEX MARK                 | 89  |
| INDEX-Bildschirm           |     |
| (Mehrbildanzeige)          | 195 |
| Indexsuche                 | 93  |
| "InfoLITHIUM"-Akku         | 14  |
| Intelligenter Zubehörschuh |     |
| .....                      | 136 |

**J, K, L**

|                             |         |
|-----------------------------|---------|
| JPEG                        | 170     |
| Kassettenpeicher            | 10, 210 |
| Kontinuierliches Aufnehmen  |         |
| .....                       | 178     |
| Kopfhörerbuchse             | 251     |
| Laden des Akkus             | 14      |
| Laden des Vanadium-Lithium- |         |
| Akkus                       | 236     |
| LANC                        | 251     |
| LCD-Bildschirm              | 25      |
| LUMINANCEKEY                | 58      |

**M, N**

|                       |     |
|-----------------------|-----|
| Manuelle Einstellung  | 61  |
| Manuelles Fokussieren | 81  |
| Memory chromakey      | 182 |
| Memory luminancekey   | 182 |
| Memory Mix            | 182 |
| Memory overlap        | 182 |
| "Memory Stick"        | 170 |
| Menüeinstellungen     | 154 |
| MIC (PLUG IN POWER)   | 135 |
| MONOTONE              | 54  |
| Motor-Zoom            | 29  |
| Nachvertonen          | 135 |
| ND-Filter             | 65  |
| Netzteil              | 14  |

|                      |    |
|----------------------|----|
| Normales Aufladen    | 14 |
| Nullspeicherfunktion | 91 |

**O, P, Q, R**

|                    |     |
|--------------------|-----|
| OLD MOVIE          | 58  |
| OVERLAP            | 54  |
| PAL-System         | 233 |
| PICTURE EFFECT     | 56  |
| PROGRAM AE         | 77  |
| Progressivmodus    | 50  |
| RESET              | 228 |
| Restladungsanzeige | 31  |

**S**

|                           |              |
|---------------------------|--------------|
| S VIDEO, Buchse           | 45, 105, 128 |
| SEL/PUSH EXEC, Regler     | 154          |
| Selbstausröser            | 34, 48, 181  |
| Selbstdiagnoseanzeige     | 229          |
| Serieller Anschlußadapter | 197          |
| Speicherfotoaufnahme      | 177          |
| Spiegelmodus              | 25           |
| Spotlichtmodus            | 33           |
| STEADYSHOT                | 162          |
| Stereokassette            | 212          |
| STILL                     | 58           |
| Streifenmuster            | 67           |
| Stromquellen              |              |
| Akku                      | 13           |
| Autobatterie              | 19           |
| Netzstrom                 | 18           |

**T, U, V**

|                            |     |
|----------------------------|-----|
| Telebereich                | 29  |
| Titel                      | 141 |
| Titelsuche                 | 95  |
| Tonmodus                   | 165 |
| TRAIL                      | 58  |
| Übergang zwischen Szenen   | 24  |
| Überspielen einer Kassette | 105 |
| Überspielschutzlasche      | 21  |
| Videoköpfe                 | 235 |
| Vollständiges Aufladen     | 14  |

**W, X, Y, Z**

|                      |     |
|----------------------|-----|
| Warnanzeigen         | 230 |
| Weißabgleich         | 70  |
| Weitwinkelbereich    | 29  |
| Wiedergabepause      | 42  |
| WIPE                 | 54  |
| WORLD TIME           | 166 |
| Zeitcode             | 31  |
| Zeitlupe             | 42  |
| Zeitraffer           | 42  |
| Zeitrafferaufnahmen  | 83  |
| Zoom                 | 29  |
| Zweikanaltonkassette | 212 |
| Zweitton             | 163 |

