

# Digital Still Camera

---

Mode d'emploi \_\_\_\_\_ **FR**

Lisez entièrement ce mode d'emploi avant d'utiliser l'appareil et conservez-le pour pouvoir le consulter en cas de besoin.

Bedienungsanleitung \_\_\_\_\_ **DE**

Bitte lesen Sie diese Anleitung vor Inbetriebnahme der Kamera sorgfältig durch, und bewahren Sie sie zum späteren Nachschlagen auf.

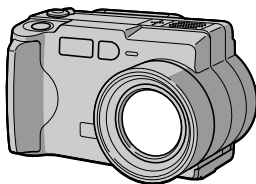

DSC-S50

**Cyber-shot**  
Digital Still Camera

 InfoLITHIUM

 M

  
MEMORY STICK™

## DSC-S30/S50

## Français

### AVERTISSEMENT

Pour ne pas risquer un incendie ou une décharge électrique, n'exposez pas cet appareil à la pluie ou à l'humidité.

Pour ne pas vous exposer à une décharge électrique, n'ouvrez pas le boîtier de l'appareil. Ne confiez la réparation de cet appareil qu'à un technicien qualifié.

### Pour les utilisateurs aux Etats-Unis et au Canada

#### DEPOT DES BATTERIES AU LITHIUM-ION

#### DEPOSEZ LES BATTERIES AU LITHIUM-ION AUX ENDROITS RECOMMANDES.

Vous pouvez rapporter les batteries au lithium-ion dans un centre de Service Sony ou dans un point de ramassage.

**Remarque:** Dans certains pays, il est interdit de jeter les batteries au lithium-ion avec les ordures ménagères ou dans les poubelles de bureau.

Pour connaître le centre de Service Sony le plus proche de chez vous, composez le 1-800-222-SONY (Etats-Unis uniquement)

Pour connaître le point de ramassage le plus proche de chez vous, composez le 416-499-SONY (Canada uniquement)

**Avertissement:** Ne pas utiliser des batteries au lithium-ion qui sont endommagées ou qui fuient.

#### ATTENTION:

POUR PREVENIR LES CHOCS ELECTRIQUES, NE PAS UTILISER CETTE FICHE POLARISEE AVEC UN PROLONGATEUR, UNE PRISE DE COURANT OU UNE AUTRE SORTIE DE COURANT, SAUF SI LES LAMES PEUVENT ETRE INSEREES A FOND SANS EN LAISSER AUCUNE PARTIE A DECOUVERT.

## "Memory Stick"



### Pour les utilisateurs au Canada

Cet appareil numérique de la classe B est conforme à la norme NMB-003 du Canada.

### Batterie

### Pour les utilisateurs aux Etats-Unis et au Canada

CET APPAREIL NUMÉRIQUE DE LA CLASSE B EST CONFORME À LA NORME NMB-003 DU CANADA.

## À lire attentivement avant d'utiliser l'appareil

- **Ce mode d'emploi couvre les deux modèles DSC-S30 et DSC-S50. Vérifiez quel modèle vous possédez avant d'utiliser votre appareil.**
- **Les illustrations de ce mode d'emploi sont celles du DSC-S50.**

### Essai d'enregistrement

Avant d'enregistrer des événements importants, nous vous conseillons d'effectuer un test d'enregistrement afin de vous assurer que l'appareil fonctionne correctement.

### Pas d'indemnisation en cas d'enregistrement manqué

Dans le cas où l'enregistrement ou la lecture serait impossible en raison d'un dysfonctionnement de l'appareil, etc., ceci ne pourra donner lieu à une indemnisation.

### Remarque sur la compatibilité des données d'image

- Cet appareil est conforme aux règles de conception établies par la JEIDA (Japan Electronic Industries Development Association) pour la normalisation universelle des systèmes de fichiers d'appareils photos. Cet appareil ne peut pas lire des images fixes enregistrées sur d'autres appareils (DCR-TRV890E/TRV900/TRV900E, DSC-D700, DSC-D770) qui ne sont pas conformes à cette norme universelle. (Ces modèles ne sont pas commercialisés dans certaines zones.)
- La lecture sur un autre appareil d'images enregistrées avec cet appareil et la lecture sur cet appareil d'images enregistrées ou montées sur un autre appareil ne sont pas garanties.

### Précautions concernant les droits d'auteur

Les émissions de télévision, films, cassettes vidéo et autres œuvres peuvent être protégés par des droits d'auteur. L'enregistrement non autorisé de telles œuvres peut constituer une infraction à la loi sur les droits d'auteur.

### Ne secouez pas et ne heurtez pas l'appareil

Ceci pourrait non seulement provoquer des dysfonctionnements et empêcher l'enregistrement des images, mais aussi rendre le "Memory Stick" inutilisable et provoquer une détérioration ou une perte de données.

### Écran LCD et objectif

- L'écran LCD a été fabriqué avec une technologie de haute précision. Il peut toutefois comporter quelques petits points fixes noirs et/ou lumineux (de couleur rouge, bleue ou verte) qui apparaissent de manière permanente sur l'écran LCD. Ces points sont normaux pour ce procédé de fabrication et n'affectent aucunement l'enregistrement. Plus de 99,99 % des pixels sont opérationnels.
- Soyez attentif lorsque vous placez l'appareil près d'une fenêtre ou à l'extérieur. Une exposition prolongée de l'écran LCD ou de l'objectif aux rayons directs du soleil peut provoquer des dysfonctionnements.

### Ne mouillez pas l'appareil

Veillez à ne pas mouiller l'appareil lorsque vous l'utilisez sous la pluie ou dans des conditions similaires. Si vous constatez une condensation d'humidité, faites la disparaître comme il est indiqué à la page 58 avant d'utiliser l'appareil.

### Faites des copies de sauvegarde

Pour ne pas risquer de perdre vos images, copiez toujours (copie de sauvegarde) les données sur un disque.



# Table des matières

## Préparation

Identification des pièces .....	6
Préparation de l'alimentation .....	8
Réglage de la date et de l'heure .....	13
Insertion du "Memory Stick" .....	15

## Opérations de base

### ► Enregistrement

Enregistrement d'images fixes .....	16
Enregistrement d'images animées (DSC-S50 seulement) .....	20

### ► Lecture

Lecture d'images fixes .....	21
Lecture d'images animées .....	22
Visualisation d'images sur un ordinateur .....	24
Fichiers d'image et leurs destinations de stockage .....	29

## Opérations avancées

### Avant d'effectuer des opérations avancées

Comment utiliser le sélecteur MODE .....	31
Comment utiliser la touche de commande .....	31
Comment modifier les paramètres du menu .....	33
Paramètres du menu .....	34

### ► Différents modes d'enregistrement

Rotation de l'écran LCD — Enregistrement face à face .....	39
Sélection du format d'image (IMAGE SIZE) .....	39
Enregistrement d'images fixes pour un envoi par e-mail (E-MAIL) .....	40
Addition de fichiers audio à des images fixes (VOICE) (DSC-S50 seulement) .....	41
Enregistrement de documents texte (TEXT) .....	42

Enregistrement d'images non compressées (TIFF) .....	43
Enregistrement d'images en macro .....	44
Réglage de la distance du sujet .....	44
Utilisation de la fonction PROGRAM AE .....	45
Réglage de l'exposition (EXPOSURE) .....	46
Réglage de la balance des blancs (WHITE BALANCE) .....	47
Horodatage d'une image fixe (DATE/TIME) .....	48
Utilisation des effets d'image (P.EFFECT) .....	48

### ► Différents modes de lecture

Lecture de six images à la fois (INDEX) .....	49
Agrandissement d'une partie de l'image fixe (zoom et recadrage) .....	50
Rotation d'une image fixe (ROTATE) .....	51
Diaporama (SLIDE SHOW) .....	51
Visualisation des images sur un téléviseur .....	52

### ► Montage

Protection des images (PROTECT) ....	53
Effacement d'images (DELETE) .....	54
Changement du format d'une image fixe enregistrée (RESIZE) .....	55
Copie d'images (COPY) .....	55
Sélection des images fixes à imprimer (PRINT MARK) .....	57

## Informations complémentaires

Précautions .....	58
Le "Memory Stick" .....	59
Utilisation de l'appareil à l'étranger ...	60
Dépannage .....	61
Messages d'avertissement et de mise en garde .....	65
Affichage d'autodiagnostic .....	66
Spécifications .....	67
Indicateurs de l'écran LCD .....	68
Index .....	70

# Identification des pièces

Pour les informations sur l'utilisation des pièces, reportez-vous aux pages indiquées entre parenthèses.

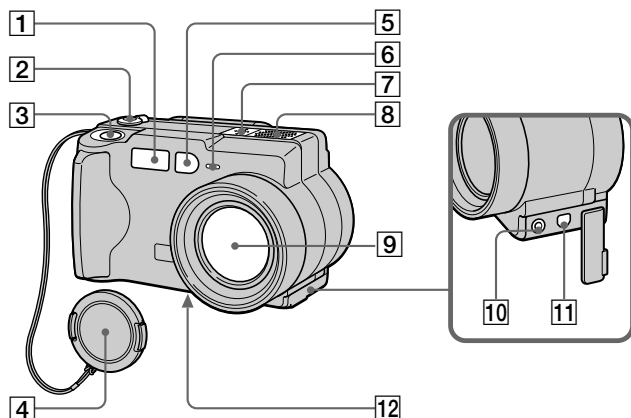

- |  |  |
|--|--|
| <p><b>1</b> Flash (19)</p> <p><b>2</b> Sélecteur MODE (31)</p> <p><b>3</b> Déclencheur (16) (20)</p> <p><b>4</b> Bouchon d'objectif</p> <p><b>5</b> Cellule photoélectrique du flash<br/>Ne l'obstruez pas lors de l'enregistrement.</p> <p><b>6</b> Témoin de retardateur/enregistrement</p> <p><b>7</b> Micro intégré (DSC-S50 seulement)<br/>Ne le touchez pas pendant l'enregistrement.</p> <p><b>8</b> Haut-parleur (DSC-S50 seulement)</p> | <p><b>9</b> Objectif</p> <p><b>10</b> Prise A/V OUT (DSC-S50 seulement) (52)<br/>La sortie de son est monophonique.<br/><b>Prise VIDEO OUT (DSC-S30 seulement) (52)</b></p> <p><b>11</b> Prise USB (25) (26)</p> <p><b>12</b> Douille de trépied (face inférieure)<br/>Utilisez un trépied avec une longueur de vis inférieure à 6,5 mm (9/32 po.). Si la vis est trop longue, vous ne parviendrez pas à fixer solidement l'appareil sur le trépied et il pourra être endommagé.</p> |
|--|--|

## Comment fixer la bandoulière

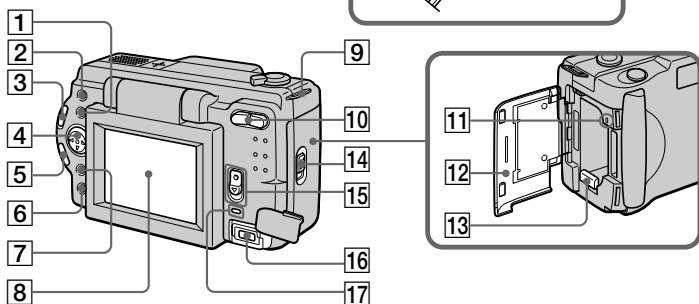
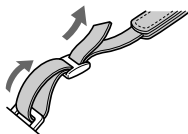

- |  |  |
|--|--|
| <b>1</b> Touche de flash   | <b>7</b> Touche DISPLAY                              |
| <b>2</b> Touche FOCUS (44)   | <b>8</b> Écran LCD                                   |
| <b>3</b> <b>Commutateur LCD BACKLIGHT BRIGHT/NORMAL</b><br>Placez-le normalement sur NORMAL. Lorsque vous utilisez l'appareil à l'extérieur ou dans un autre endroit clair et que vous placez ce commutateur sur BRIGHT, l'écran LCD est plus lumineux et facile à voir, mais la batterie s'utilise plus vite. | <b>9</b> Crochet pour bouchon d'objectif/bandoulière |
| <b>4</b> Touche de commande  | <b>10</b> Touche zoom                                |
| <b>5</b> Touche PROGRAM AE +/-<br>Touche VOLUME +/-  | <b>11</b> Témoin d'accès (15)                        |
| <b>6</b> Touche PROGRAM AE (45)  | <b>12</b> Couverture de la batterie/ "Memory Stick"  |
|  | <b>13</b> Levier d'éjection de la batterie (8)       |
|  | <b>14</b> Commutateur OPEN                           |
|  | <b>15</b> Commutateur POWER                          |
|  | <b>16</b> Prise DC IN (9) (12)                       |
|  | <b>17</b> Témoin POWER/témoin BATT CHARGE (9) (13)   |

# Préparation de l'alimentation

## Mise en place de la batterie

Cet appareil fonctionne exclusivement avec une batterie "InfoLITHIUM" NP-FM50\* (série M). Aucun autre type de batterie ne peut être utilisé.

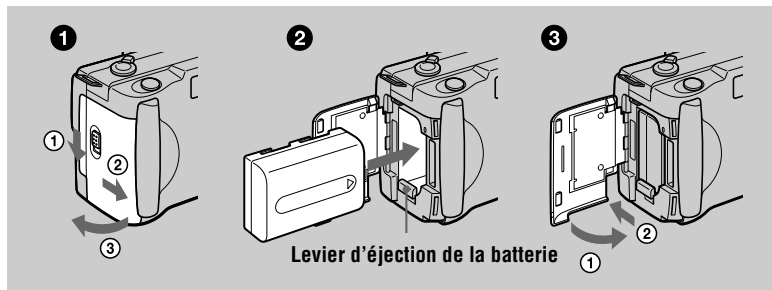

- 1 Ouvrez le couvercle de la batterie/"Memory Stick".**  
Ouvrez le couvercle tout en poussant le commutateur OPEN dans le sens de la flèche.
- 2 Mettez la batterie en place.**  
Insérez la batterie avec la marque ► tournée vers le compartiment de la batterie comme sur la figure.
- 3 Refermez le couvercle de la batterie/"Memory Stick".**

## Pour retirer la batterie

Ouvrez le couvercle de la batterie/"Memory Stick". Poussez le levier d'éjection de la batterie vers le bas et retirez la batterie.

Veillez à ne pas faire tomber la batterie en la retirant.

### \* Qu'est-ce que'une batterie "InfoLITHIUM" ?

La batterie "InfoLITHIUM" est une batterie au lithium-ion capable d'échanger des données (sur sa consommation, par exemple) avec un appareil vidéo compatible. Votre appareil est compatible avec la batterie "InfoLITHIUM" (série M). Les batteries "InfoLITHIUM" série M sont identifiées par l'indication (i) InfoLITHIUM (M). "InfoLITHIUM" est une marque de Sony Corporation.



## Charge de la batterie

Il n'est pas possible de charger la batterie lorsque l'appareil est sous tension. Mettez l'appareil hors tension avant la charge.

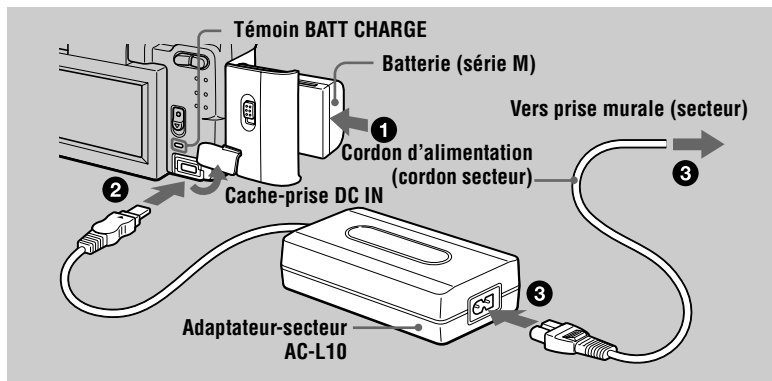

- 1 Insérez la batterie dans l'appareil.
- 2 Ouvrez le cache-prise DC IN et branchez le câble de raccordement CC à la prise DC IN de l'appareil avec la marque ▲ tournée vers le haut.
- 3 Branchez le cordon d'alimentation (cordon secteur) à l'adaptateur secteur secteur, puis à une prise murale (secteur).  
Le témoin BATT CHARGE s'allume en orange quand la charge commence. Lorsque le témoin BATT CHARGE s'éteint, ceci indique que la **charge normale** est terminée. Pour la **charge complète**, qui vous permettra d'utiliser la batterie plus longtemps, laissez la batterie dans l'appareil pendant une heure environ après la charge normale.

### Indicateur de charge restante

L'écran LCD indique la durée pendant laquelle vous pouvez encore enregistrer ou visionner des images.

Cette indication n'est pas toujours très précise, ceci dépendant des conditions d'utilisation et ambiantes.

### Fonction de mise hors tension automatique

Si vous n'utilisez pas l'appareil pendant trois minutes environ pendant l'enregistrement, il s'éteint automatiquement pour économiser la batterie. Pour réutiliser l'appareil, remettez-le sous tension en poussant le commutateur POWER vers le bas.

## Durée de charge

Batterie	Charge complète (min.)	Charge normale (min.)
NP-FM50 (fournie)	150	90

Durée approximative nécessaire pour charger une batterie complètement déchargée à l'aide de l'adaptateur-secteur AC-L10

## Autonomie de la batterie et nombre d'images pouvant être enregistrées/lues

### Enregistrement en mode STILL\*

#### DSC-S50

LCD BACKLIGHT	Autonomie de la batterie (min.)	Nombre d'images
BRIGHT	140 (130)	2300 (2100)
NORMAL	150 (140)	2500 (2300)

#### DSC-S30

LCD BACKLIGHT	Autonomie de la batterie (min.)	Nombre d'images
BRIGHT	140 (130)	2800 (2600)
NORMAL	150 (140)	3000 (2800)

### Lecture en mode STILL\*\* (DSC-S50/S30)

LCD BACKLIGHT	Autonomie de la batterie (min.)	Nombre d'images
BRIGHT	170 (160)	3400 (3200)
NORMAL	220 (210)	4400 (4200)

Autonomie approximative et nombre d'images pouvant être enregistrées/lues avec une batterie complètement chargée à une température de 25 °C (77 °F), avec un format d'image de 640×480 et en mode d'enregistrement NORMAL. Les chiffres entre parenthèses indiquent la durée avec une batterie chargée normalement.

\* Enregistrement à des intervalles de 5 secondes environ

\*\* Lecture d'images individuelles dans l'ordre à des intervalles de 3 secondes environ

**Enregistrement en mode MOVIE (DSC-S50 seulement)**

LCD BACKLIGHT	Autonomie de la batterie (min.)
BRIGHT	140 (130)
NORMAL	150 (140)

Durée d'enregistrement approximative disponible avec une batterie complètement chargée à une température de 25 °C (77 °F) et avec un format d'image 160×112. Les chiffres entre parenthèses indiquent la durée avec une batterie chargée normalement.

**Remarques**

- L'autonomie de la batterie et le nombre d'images diminue si vous utilisez l'appareil par temps froid, si vous utilisez le flash, si vous allumez/éteignez fréquemment l'appareil ou si vous utilisez le zoom.
- La capacité d'un "Memory Stick" est limitée. Les chiffres ci-dessus vous servent de guide lorsque vous enregistrez/visionnez les images en continu en remplaçant le "Memory Stick".
- Si la batterie se décharge rapidement bien que l'indicateur de charge restante indique une charge suffisante, rechargez-la complètement afin que l'indication soit correcte.
- Ne court-circuitez pas la fiche CC de l'adaptateur secteur avec un objet métallique car ceci pourrait provoquer une anomalie.
- N'exposez pas la batterie à l'eau.

## Utilisation de l'adaptateur-secteur

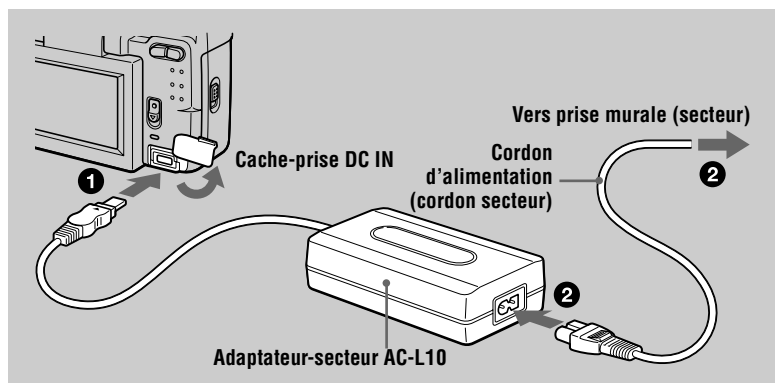

- 1** Ouvrez le cache-prise DC IN et branchez le câble de raccordement CC à la prise DC IN de l'appareil avec la marque ▲ tournée vers le haut.
- 2** Branchez le cordon d'alimentation (cordon secteur) à l'adaptateur secteur, puis à une prise murale (secteur).

### Pour utiliser l'appareil avec une batterie d'automobile

Utilisez un adaptateur CC/chargeur Sony.

# Réglage de la date et de l'heure

La première fois que vous utilisez l'appareil, vous devez régler la date et l'heure. Si la date et l'heure ne sont pas réglées, l'écran CLOCK SET apparaît lorsque vous mettez l'appareil sous tension pour enregistrer.

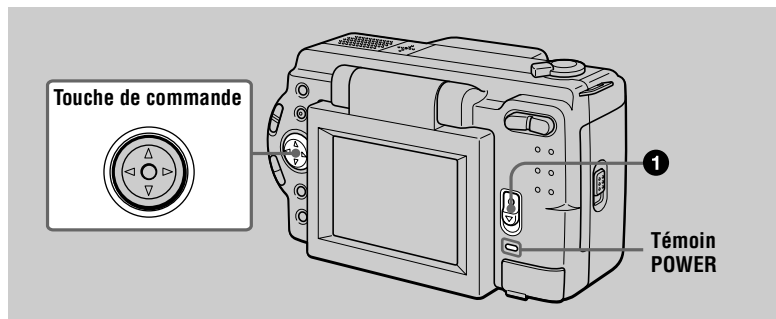

- 1 Poussez le commutateur POWER vers le bas pour mettre l'appareil sous tension.**

Le témoin POWER s'allume.

- 2 Appuyez sur ▲ de la touche de commande.**

La barre de menu apparaît sur l'écran LCD.

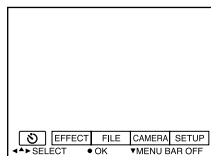

- 3 Sélectionnez [SETUP] avec ► de la touche de commande, puis appuyez sur ● au centre.**

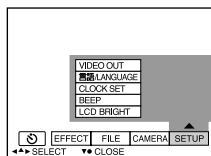

- 4** Sélectionnez [CLOCK SET] avec ▲/▼ de la touche de commande, puis appuyez sur ● au centre.

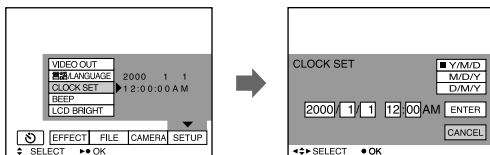

- 5** Sélectionnez le type d'affichage de la date avec ▲/▼ de la touche de commande, puis appuyez sur ● au centre.  
Choisissez entre [Y/M/D] (année/mois/jour), [M/D/Y] (mois/jour/année) et [D/M/Y] (jour/mois/année).

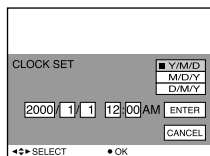

- 6** Sélectionnez l'élément (année, mois, jour, heures ou minutes) que vous désirez régler avec ◀/▶ de la touche de commande.  
L'élément à régler est indiqué par ▲/▼.

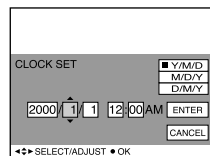

- 7** Réglez la valeur numérique avec ▲/▼ de la touche de commande, puis appuyez sur ● au centre pour valider.  
Une fois la valeur saisie, ▲/▼ passe à l'élément suivant.  
Si vous avez choisi [D/M/Y] à l'étape 5, réglez l'heure sur un cycle de 24 heures.

- 8** Sélectionnez [ENTER] avec ▶ de la touche de commande, puis appuyez sur ● au centre au moment où vous désirez faire partir l'horloge.  
La date et l'heure sont validées.

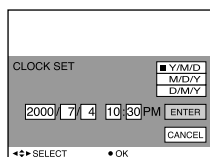

## Pour abandonner le réglage de la date et de l'heure

Sélectionnez [CANCEL] avec ▲/▼/◀/▶ de la touche de commande, puis appuyez sur ● au centre.

# Insertion du “Memory Stick”

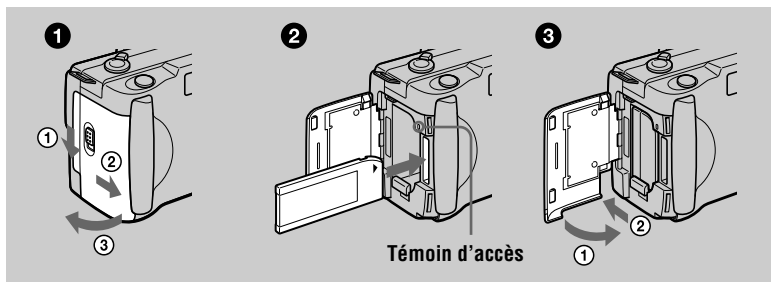

- 1 Ouvrez le couvercle de la batterie/“Memory Stick”.**  
Ouvrez le couvercle tout en poussant le commutateur OPEN dans le sens de la flèche.
- 2 Insérez le “Memory Stick”.**  
Insérez le “Memory Stick” avec la marque ► tournée vers le compartiment de la batterie comme sur la figure jusqu’à ce qu’il produise un déclic.
- 3 Refermez le couvercle de la batterie/“Memory Stick”.**

## Retrait du “Memory Stick”

Ouvrez le couvercle de la batterie/“Memory Stick”, puis exercez une légère pression sur le “Memory Stick”.

### Remarques

- Insérez fermement le “Memory Stick” jusqu’à ce qu’il produise un déclic. S’il est mal inséré, le message “MEMORY STICK ERROR” s’affiche.
- Ne retirez jamais le “Memory Stick” et ne mettez jamais l’appareil hors tension lorsque le témoin d’accès est allumé.
- Il n’est pas possible d’enregistrer ou d’effectuer un montage d’images sur un “Memory Stick” si le taquet de protection contre l’effacement se trouve sur LOCK.

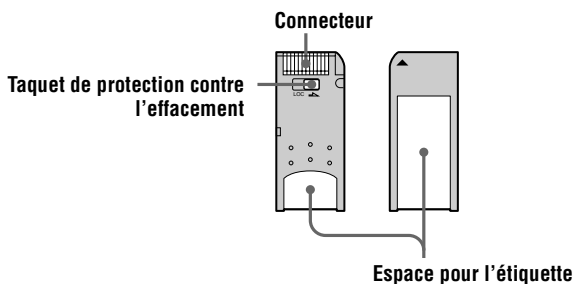

## Enregistrement d'images fixes

Les images fixes sont enregistrées dans des fichiers de format JPEG.

Pour enregistrer des images fixes, poussez le commutateur POWER vers le bas afin de mettre l'appareil sous tension, puis insérez un "Memory Stick".

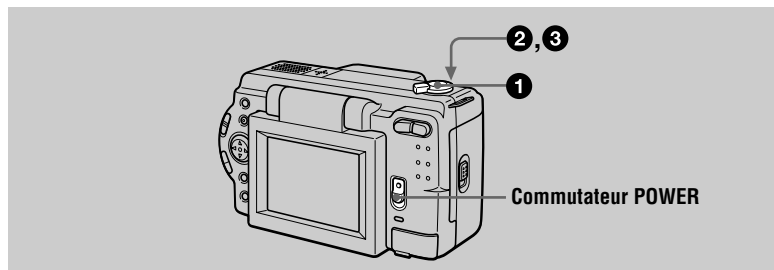

**1** Placez le sélecteur MODE sur STILL.

**2** En maintenant le déclencheur enfoncé à mi-course, vérifiez l'image.

Tant que l'indicateur de verrouillage AE ● (vert) clignote, l'image est momentanément gelée, mais n'est pas encore enregistrée. Lorsque l'appareil a terminé les réglages automatiques\*, l'indicateur de verrouillage AE ● s'allume et l'appareil est prêt à enregistrer.

Pour abandonner l'enregistrement, relâchez le déclencheur.

Indicateur de capacité mémoire restante

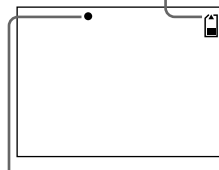

Indicateur de verrouillage AE

**3** Appuyez complètement sur le déclencheur.

L'obturateur produit un déclic et l'image est enregistrée sur le "Memory Stick". Lorsque "REC" disparaît, vous pouvez enregistrer l'image suivante.

\* L'exposition et la mise au point sont automatiquement réglées.

### Nombre d'images pouvant être enregistrées sur un "Memory Stick"

Voir pages 39 à 43.

#### Remarque

- Pendant l'enregistrement de l'image sur le "Memory Stick", ne secouez pas et ne heurtez pas l'appareil. Ne mettez pas non plus l'appareil hors tension et ne retirez pas la batterie ou le "Memory Stick".
- Lorsque vous photographiez un sujet clair, il se peut que la couleur de l'écran LCD change après le verrouillage AE. Ceci n'affecte toutefois pas l'image enregistrée.



## Vérification de la dernière image enregistrée (Quick Review)

Vous pouvez vérifier la dernière image enregistrée en faisant disparaître la barre de menu de l'écran (page 33) et en appuyant sur ◀ de la touche de commande. Pour revenir au mode d'enregistrement normal, appuyez légèrement sur le déclencheur ou sélectionnez [RETURN] avec ◀/▶ de la touche de commande, puis appuyez sur ● au centre. Vous pouvez également effacer l'image en sélectionnant d'abord [DELETE] sur l'écran Quick Review avec ◀/▶ de la touche de commande et en appuyant sur ● au centre, puis en sélectionnant [OK] avec ▲/▼ de la touche de commande et en appuyant sur ● au centre.

## Utilisation de la fonction de zoom

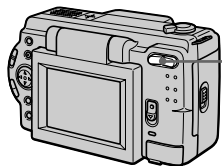

### Touche zoom

Côté W : grand-angle (le sujet paraît plus éloigné)

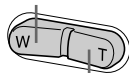

Côté T : téléobjectif (le sujet paraît plus proche)

### Distance focale minimale du sujet

Côté W : au moins 25 cm (9 7/8 po.) environ

Côté T : au moins 60 cm (23 5/8 po.) environ

Pour enregistrer des sujets encore plus proches, voir page 44.

### Fonction de zoom numérique

Cet appareil possède une fonction de zoom numérique.

Le zoom numérique agrandit l'image par un traitement numérique et commence à fonctionner lorsque le zoom dépasse 3×.

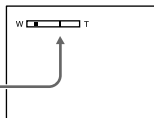

Le côté T de la barre indique la zone du zoom numérique

### Utilisation du zoom numérique

- Le grossissement maximum du zoom est 6×.
- L'utilisation du zoom numérique s'accompagne d'une dégradation de l'image. Lorsque le zoom numérique n'est pas nécessaire, placez [DIGITAL ZOOM] sur [OFF] dans le menu (page 36).

### Remarque

Le zoom numérique est inopérant pour les images animées.

## Indicateurs de l'écran LCD pendant l'enregistrement

Appuyez sur DISPLAY pour faire apparaître/disparaître les indicateurs de l'écran LCD.

Pour une description détaillée des indications, voir page 68.

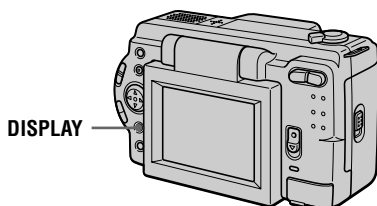





### Remarques

- Il n'est pas possible de faire disparaître les indicateurs du retardateur et certains indicateurs utilisés dans les opérations avancées.
- Les indicateurs de l'écran LCD ne sont pas enregistrés.

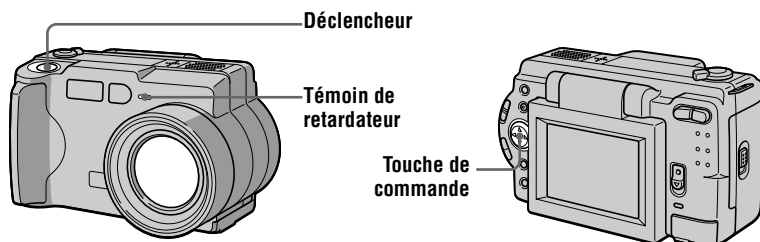
## Utilisation du retardateur

Lorsque vous utilisez la fonction de retardateur, le sujet est enregistré environ 10 secondes après que vous appuyez sur le déclencheur.



Sélectionnez l'indicateur  (retardateur) sur l'écran LCD avec  de la touche de commande, puis appuyez sur  au centre. L'indicateur  (retardateur) apparaît sur l'écran LCD et, 10 secondes environ après la pression sur le déclencheur, le sujet est enregistré. Le témoin de retardateur clignote entre le moment où vous appuyez sur le déclencheur et celui où l'obturateur se déclenche.

## Enregistrement d'images au flash

Le réglage initial est automatique (pas d'indicateur). Dans ce mode, le flash se déclenche automatiquement lorsque l'éclairage est insuffisant. Pour changer de mode de flash, appuyez plusieurs fois sur ⚡ (flash) afin de faire apparaître l'indicateur de mode de flash sur l'écran LCD.

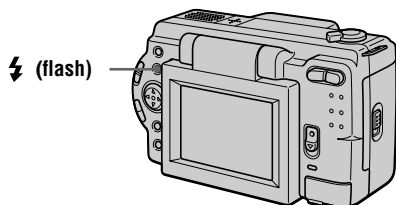

À chaque pression sur ⚡ (flash), l'indicateur change comme suit :  
(Pas d'indicateur) → ● → ⚡ → ☼ → (Pas d'indicateur)

● Atténuation automatique des yeux rouges :

le flash se déclenche juste avant l'enregistrement pour atténuer le phénomène des yeux rouges.

⚡ Flash toujours actif :

le flash se déclenche quel que soit l'éclairage ambiant.

☼ Pas de flash :

le flash ne se déclenche pas.

Vous pouvez changer l'intensité lumineuse du flash (FLASH LEVEL) dans le menu (page 36).

### Remarques

- La distance de prise de vue recommandée lorsque vous utilisez le flash intégré est de 0,3 à 2,5 m (31/32 à 8 1/3 pi.).
- L'utilisation d'un convertisseur de focale (non fourni) peut faire obstacle à la lumière du flash ou causer une ombre.
- La fonction d'atténuation des yeux rouges peut ne pas avoir l'effet désiré dans certaines conditions (particularités individuelles, distance du sujet, sujet regardant ailleurs au moment du premier flash, etc.). L'effet d'atténuation des yeux rouges est également difficile à obtenir si vous spécifiez une vitesse d'obturation lente en mode de priorité à la vitesse d'obturation PROGRAM AE.
- L'effet de flash ne s'obtient pas facilement si vous utilisez le flash (mode flash toujours actif) dans un endroit clair.

# Enregistrement d'images animées (DSC-S50 seulement)

Vous pouvez enregistrer des images animées avec du son en format MPEG. Pour enregistrer des images animées, poussez le commutateur POWER vers le bas afin de mettre l'appareil sous tension et insérez un "Memory Stick".

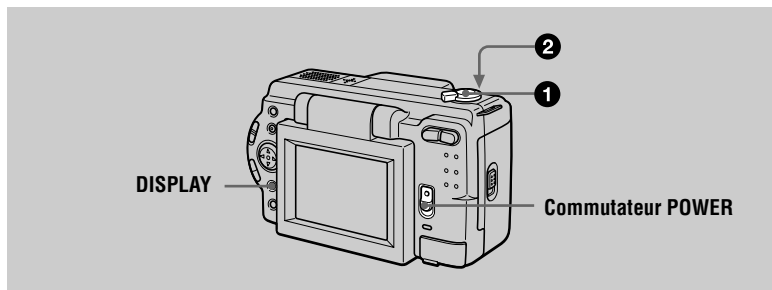

---

**1** Placez le sélecteur MODE sur MOVIE.

---

**2** Appuyez complètement sur le déclencheur.

"REC" apparaît sur l'écran LCD et l'image et le son sont enregistrés sur le "Memory Stick".

#### Si vous appuyez brièvement sur le déclencheur

L'image et le son sont enregistrés pendant cinq secondes. Vous pouvez porter le temps d'enregistrement à 10 ou 15 secondes avec [REC TIME SET] dans le menu (page 35).

#### Si vous maintenez le déclencheur enfoncé

L'image et le son sont enregistrés pendant une durée maximale de 60 secondes tant que vous maintenez le déclencheur enfoncé. Toutefois, lorsque [IMAGE SIZE] est sur [320×240] dans le menu, la durée maximale d'enregistrement est de 15 secondes (page 35).

---

### Utilisation du zoom ou du retardateur, etc.

Voir pages 17 et 18.

### Indicateurs de l'écran LCD pendant l'enregistrement

Appuyez sur DISPLAY pour faire apparaître/disparaître les indicateurs de l'écran LCD.

Ces indicateurs ne sont pas enregistrés. Pour une description détaillée de ces indicateurs, voir page 68.

# Lecture d'images fixes

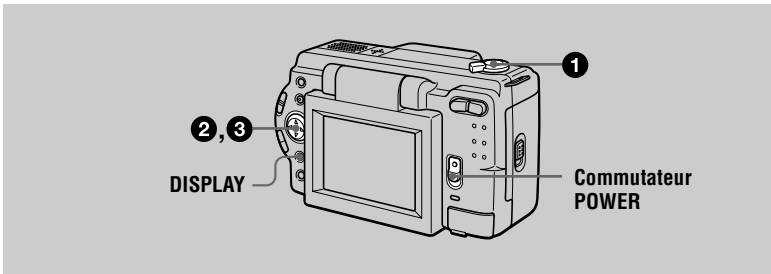

**1** Placez le sélecteur MODE sur PLAY.  
La dernière image enregistrée (fixe ou animée) apparaît sur l'écran LCD.

**2** Appuyez sur ▲ de la touche de commande pour afficher la barre de menu sur l'écran LCD.

**3** Sélectionnez l'image fixe désirée avec la touche de commande.  
Appuyez sur ▲/▼/◀/▶ de la touche de commande pour sélectionner ◀|▶ sur l'écran LCD, puis appuyez sur ◀/▶ de la touche de commande.  
◀ : pour afficher l'image précédente  
▶ : pour afficher l'image suivante

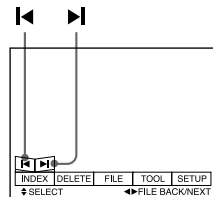

## Si la barre de menu ne s'affiche pas

Vous pouvez sélectionner directement l'image avec ◀/▶ de la touche de commande pour la visionner.

### Remarques

- Il se peut que vous ne puissiez pas visionner correctement les images enregistrées avec cet appareil sur d'autres appareils.
- Cet appareil ne peut pas lire des images d'un format supérieur à celui qu'il peut enregistrer.

## Indicateurs de l'écran LCD lors de la lecture d'images fixes

Appuyez sur DISPLAY pour faire apparaître/disparaître les indicateurs de l'écran LCD.

Pour une description détaillée de ces indicateurs, voir page 68.

# Lecture d'images animées

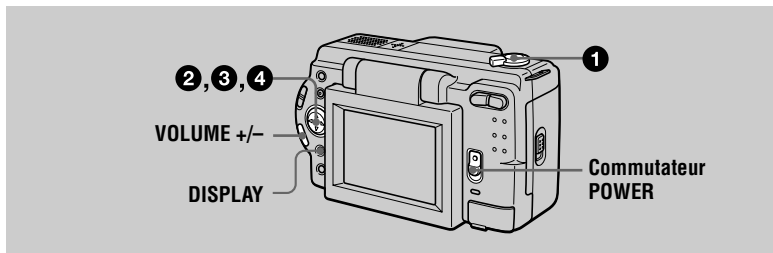

## 1 Placez le sélecteur MODE sur PLAY.

La dernière image enregistrée (fixe ou animée) apparaît sur l'écran LCD.

## 2 Appuyez sur ▲ de la touche de commande pour afficher la barre de menu sur l'écran LCD.

## 3 Sélectionnez l'image animée désirée à l'aide de la touche de commande.

Les images animées sont affichées avec une taille de moins que les images fixes.

Appuyez sur ▲/▼/◀/▶ de la touche de commande pour sélectionner ◀▶ sur l'écran LCD, puis appuyez sur ◀/▶ de la touche de commande.

◀ : pour afficher l'image précédente

▶ : pour afficher l'image suivante

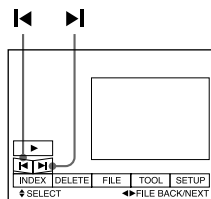

## 4 Sélectionnez ▶ (lecture) sur l'écran LCD avec ▲/▼/◀/▶ de la touche de commande, puis appuyez sur ● au centre.

La lecture des images animées et du son\* commence. Pendant la lecture, ▶ (lecture) est remplacé par || (pause).

\* La lecture du son n'est possible que pour le DSC-S50.

▶ (lecture)/|| (pause)

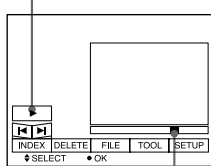

Barre de lecture

## Pour passer en pause

Sélectionnez || (pause) sur l'écran LCD avec ▲/▼/◀/▶ de la touche de commande, puis appuyez sur ● au centre.

### **Si la barre de menu ne s'affiche pas**

Vous pouvez sélectionner directement l'image avec ◀/▶ de la touche de commande et commencer la lecture de l'image et du son (DSC-S50 seulement) en appuyant sur ● au centre. Si vous appuyez sur ● au centre pendant la lecture, la lecture s'arrête momentanément.

### **Réglage du volume (DSC-S50 seulement)**

Appuyez sur VOLUME +/- pour régler le volume.

### **Indicateurs de l'écran LCD pendant la lecture d'images animées**

Appuyez sur DISPLAY pour faire apparaître/disparaître les indicateurs de l'écran LCD.

Pour une description détaillée de ces indicateurs, voir page 68.

# Visualisation d'images sur un ordinateur

Vous pouvez visionner les images prises avec cet appareil photo sur un ordinateur et les envoyer comme pièces jointes par e-mail. Cette section décrit la marche à suivre pour installer le pilote USB et visionner les images sur un ordinateur. Consultez également la documentation de votre ordinateur et du logiciel d'application utilisé.

## Remarque

Les images prises avec cet appareil sont enregistrées dans les formats de fichier ci-dessous. Assurez-vous que vous avez sur votre ordinateur des applications qui prennent en charge ces formats de fichier.

- Images fixes (autres qu'en mode TEXT et mode non compressé) : format JPEG
- Images animées/son : format MPEG
- Images fixes en mode non compressé : format TIFF
- Mode TEXT : format GIF

## Environnement matériel et logiciel recommandé

### Environnement Windows recommandé

Système d'exploitation :

Microsoft Windows 98, Windows 98SE

L'installation par défaut est requise.

Le fonctionnement n'est pas garanti dans un environnement mis à niveau depuis :

Windows 3.1, Windows 95 vers Windows 98 ou

Windows 98 vers Windows 98SE

Processeur :

MMX Pentium 200 MHz ou plus rapide

L'ordinateur doit être équipé d'un connecteur USB en standard.

ActiveMovie Player (DirectShow) doit être installé (pour pouvoir visionner des images animées).

### Environnement Macintosh recommandé

Ordinateur Macintosh avec l'installation par défaut de Mac OS 8.5.1/8.6/9.0

Notez toutefois que la mise à jour vers le Mac OS 9.0 doit être utilisée pour les modèles suivants :

- iMac avec l'installation par défaut de Mac OS 8.6 et un lecteur CD-ROM à chargement par fente
- iBook ou G4 avec l'installation par défaut de Mac OS 8.6

L'ordinateur doit être équipé d'un connecteur USB en standard.

QuickTime 3.2 ou plus récent doit être installé (pour pouvoir visionner des images animées).

### Remarques

- Les opérations dans l'environnement Windows ou Macintosh ne sont pas garanties si vous raccordez plusieurs périphériques USB à un seul ordinateur en même temps (sauf le clavier et la souris USB si ceux-ci sont en standard) ou lorsque vous utilisez un hub.
- Selon le type de périphérique USB utilisé simultanément, il se peut que certains équipements ne fonctionnent pas.
- Les opérations ne sont pas garanties pour tous les environnements logiciels et matériels recommandés mentionnés ci-dessus.



## Installation du pilote USB

Avant de raccorder cet appareil à l'ordinateur, installez le pilote USB sur l'ordinateur. Le pilote USB se trouve, avec le logiciel de visualisation d'image, sur un CD-ROM fourni avec cet appareil.

### Pour les utilisateurs de Windows 98

- 1 Allumez l'ordinateur et attendez la fin du démarrage de Windows 98.
- 2 Insérez le CD-ROM fourni dans le lecteur CD-ROM de l'ordinateur.
- 3 Raccordez la prise USB de cet appareil au connecteur USB de l'ordinateur à l'aide du câble USB fourni.

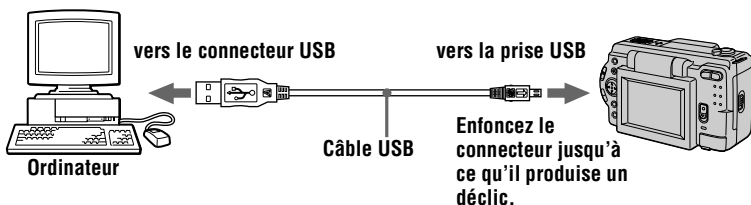

- 4 Insérez un "Memory Stick" dans cet appareil, branchez l'adaptateur secteur, puis allumez cet appareil. "PC MODE" apparaît sur l'écran LCD et l'appareil est placé en mode d'attente de communication. L'ordinateur reconnaît l'appareil et l'Assistant Ajout de nouveau matériel de Windows 98 démarre.
- 5 Suivez les instructions à l'écran pour spécifier le lecteur CD-ROM et installer le pilote USB. L'Assistant Ajout de nouveau matériel démarre deux fois car deux pilotes USB différents sont installés. N'interrompez pas l'installation pendant son exécution.

#### Remarque

Insérez un "Memory Stick" dans cet appareil avant d'installer le pilote USB. Vous ne pourrez pas autrement installer le pilote USB.

### Pour les utilisateurs d'un Macintosh

- 1 Allumez l'ordinateur et attendez que Mac OS ait fini de démarrer.
- 2 Insérez le CD-ROM fourni dans le lecteur CD-ROM de l'ordinateur.

- 3** Cliquez deux fois sur l'icône du lecteur CD-ROM pour ouvrir la fenêtre.
- 4** Cliquez deux fois sur l'icône du disque dur contenant l'OS pour ouvrir la fenêtre.
- 5** Déplacez les deux fichiers depuis la fenêtre ouverte à l'étape **3** vers l'icône "System Folder" dans la fenêtre ouverte à l'étape **4** (en les faisant glisser) :
  - Sony USB Driver
  - Sony USB Shim
- 6** Lorsque "Put these items into the Extensions folder?" s'affiche, cliquez sur "OK".
- 7** Redémarrez votre ordinateur.

## Visualisation d'images

### Pour les utilisateurs de Windows 98

- 1** Allumez l'ordinateur et attendez la fin du démarrage de Windows 98.
- 2** Raccordez une extrémité du câble USB à la prise USB de l'appareil et l'autre extrémité au connecteur USB de l'ordinateur.

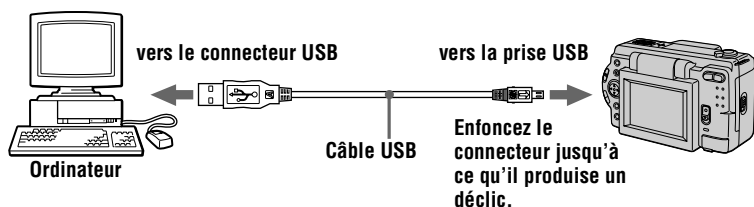

- 3** Insérez un "Memory Stick" dans cet appareil et raccordez l'adaptateur secteur à cet appareil, puis branchez-le à une prise murale (secteur).
- 4** Mettez cet appareil sous tension.  
"PC MODE" apparaît sur l'écran LCD de l'appareil.
- 5** Ouvrez "Poste de travail" dans Windows 98 et cliquez deux fois sur le lecteur affecté à cet appareil. (Exemple : "Disque amovible (D:)")  
Les dossiers à l'intérieur du "Memory Stick" s'affichent.

**6 Sélectionnez le fichier image/son désiré dans le dossier et cliquez deux fois dessus.**

Pour plus d'informations sur les noms de dossier et de fichier, voir "Fichiers d'image et leurs destinations de stockage" (page 29).

Type de fichier désiré	Cliquez deux fois dans cet ordre		
Image fixe	Dossier "Dcim"	→ Dossier "100msdcf"	→ Fichier image
Image animée*	Dossier "Mssony"	→ Dossier "Moml0001"	→ Fichier image*
Son*	Dossier "Mssony"	→ Dossier "Momlv100"	→ Fichier son*
Image E-mail Image TIFF (non compressée)	Dossier "Mssony"	→ Dossier "Imcif100"	→ Fichier image

\* Il est recommandé de copier le fichier sur le disque dur de l'ordinateur avant de le visionner. Si vous visionnez le fichier directement depuis le "Memory Stick", il se peut que l'image et le son soient interrompus.

**Remarques sur l'utilisation de l'ordinateur**

**"Memory Stick"**

- Les opérations du "Memory Stick" de cet appareil ne peuvent être garanties si vous l'avez formaté sur votre ordinateur.
- N'optimisez pas le "Memory Stick" sur un ordinateur avec Windows. Sa durée de service en serait raccourcie.
- Ne compressez pas les données sur le "Memory Stick". Les fichiers compressés ne peuvent pas être lus sur cet appareil.

**Logiciel**

- Avec certains logiciels d'application, un fichier d'image fixe peut augmenter de taille lorsque vous l'ouvrez.
- Lorsque vous chargez une image modifiée à l'aide du logiciel de retouche fourni depuis l'ordinateur vers cet appareil ou que vous modifiez l'image sur cet appareil, il se peut que le format du fichier d'image diffère. Le message "FILE ERROR" s'affiche alors et le fichier ne peut pas être ouvert.

**Communications avec l'ordinateur**

Quand l'ordinateur quitte l'état Suspension, Resume ou Mise en veille, il se peut que la communication entre cet appareil et l'ordinateur ne soit pas rétablie.

- 
- Windows, ActiveMovie et DirectShow sont soit des marques déposées soit des marques de Microsoft Corporation aux États-Unis et/ou dans d'autres pays.
  - Macintosh, Mac OS et QuickTime sont des marques d'Apple Computer, Inc.
  - Tous les autres noms de produit mentionnés dans ce manuel peuvent être soit des marques soit des marques déposées des sociétés respectives. Notez que "™" et "®" ne sont pas mentionnés dans tous les cas dans ce manuel.

# Fichiers d'image et leurs destinations de stockage

Les fichiers d'image que vous enregistrez avec cet appareil sont regroupés dans des dossiers selon le mode d'enregistrement utilisé.

La signification des noms de fichier est la suivante. □□□□ représente un nombre compris entre 0001 et 9999.

## Pour les utilisateurs de Windows 98 (cas où le lecteur affecté à cet appareil est "D")

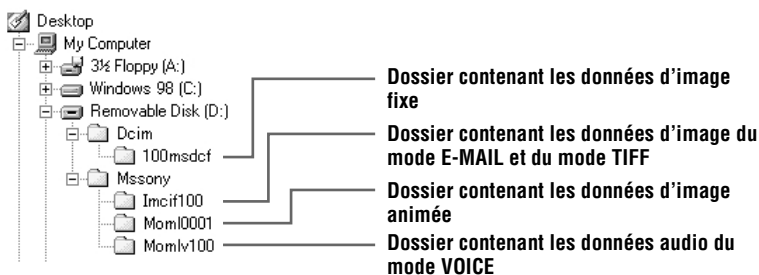

Dossier	Fichier	Signification
100msdcf	DSC0□□□□.JPG	<ul style="list-style-type: none"> <li>Fichier d'image fixe enregistré normalement</li> <li>Fichier d'image fixe enregistré en mode E-MAIL (page 40)</li> <li>Fichier d'image fixe enregistré en mode TIFF (page 43)</li> <li>Fichier d'image fixe enregistré en mode VOICE (page 41)</li> </ul>
	TXT0□□□□.GIF	<ul style="list-style-type: none"> <li>Fichier d'image fixe enregistré en mode TEXT (page 42)</li> </ul>
Imcif100	DSC0□□□□.JPG	<ul style="list-style-type: none"> <li>Fichier d'image de format réduit enregistré en mode E-MAIL (page 40)</li> </ul>
	DSC0□□□□.TIF	<ul style="list-style-type: none"> <li>Fichier d'image non compressé enregistré en mode TIFF (page 43)</li> </ul>
Moml0001	MOV0□□□□.MPG	<ul style="list-style-type: none"> <li>Fichier d'image animée enregistré normalement</li> </ul>
Momlv100	DSC0□□□□.MPG	<ul style="list-style-type: none"> <li>Fichier audio enregistré en mode VOICE (page 41)</li> </ul>

Les parties numériques des noms de fichier suivants sont les mêmes pour :

- un fichier d'image de format réduit enregistré en mode E-MAIL et son fichier d'image correspondant ;
- un fichier d'image non compressé enregistré en mode TIFF et son fichier d'image correspondant ;
- un fichier audio enregistré en mode VOICE et son fichier d'image correspondant.

# Avant d'effectuer des opérations avancées

Cette section décrit les méthodes de commande de base fréquemment utilisées pour les "Opérations avancées".

## Comment utiliser le sélecteur MODE

Ce sélecteur MODE vous permet de choisir entre le mode d'enregistrement et le mode de lecture et de montage de cet appareil. Placez-le comme suit avant d'utiliser l'appareil.

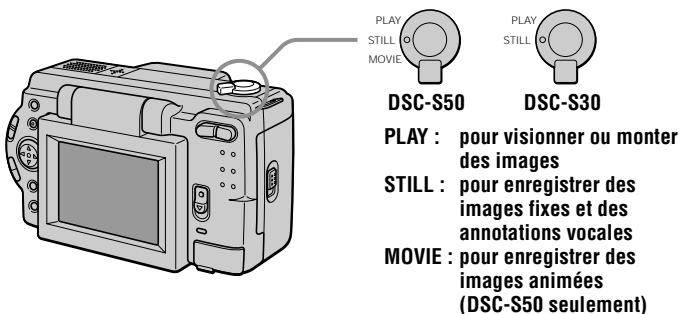

## Comment utiliser la touche de commande

La touche de commande vous permet de sélectionner les indicateurs, les images et les menus sur l'écran LCD de cet appareil. Les commandes suivantes sont fréquemment utilisées pour les "Opérations avancées" :

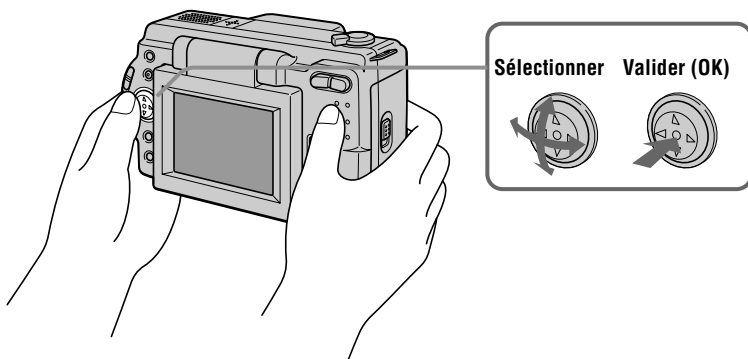

## Comment faire apparaître/disparaître les boutons de commande (barre de menu) sur l'écran LCD

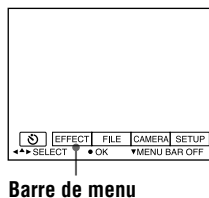
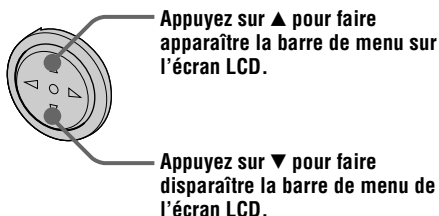

### Remarque

Il n'est pas possible de faire disparaître la barre de menu lorsque l'écran INDEX est affiché (page 49).

## Sélection d'options et d'images sur l'écran LCD

- 1** Appuyez sur ▲/▼/◀/▶ de la touche de commande pour sélectionner l'option ou l'image à afficher désirée.

La couleur de l'option sélectionnée ou la bordure de l'image sélectionnée passe du bleu au jaune.

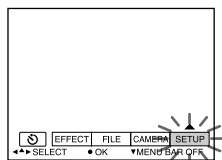

- 2** Appuyez sur ● au centre pour valider.

Pour exécuter d'autres fonctions, répétez les opérations **1** et **2**.

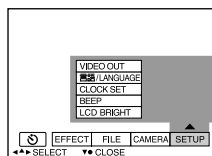
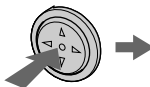

Dans la section “Opérations avancées”, par “sélectionner [(option du menu)]”, on entend sélectionner, puis valider de la manière indiquée ci-dessus.



## Comment modifier les paramètres du menu

Vous pouvez exécuter certaines opérations avancées de l'appareil en sélectionnant les options affichées sur l'écran LCD à l'aide de la touche de commande.

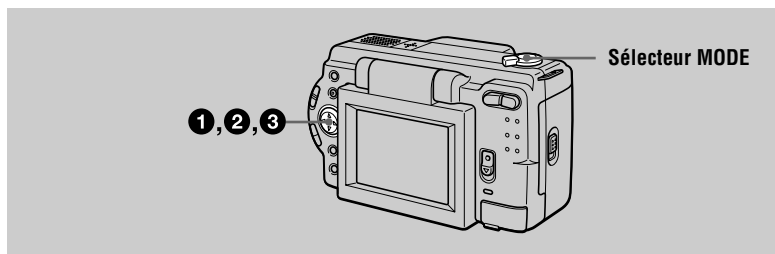

### 1 Appuyez sur ▲ de la touche de commande pour afficher la barre de menu.

La barre de menu s'affiche sous la forme suivante selon la position du sélecteur MODE.

#### MOVIE/STILL

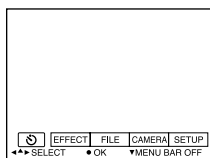

#### PLAY (mode image unique)

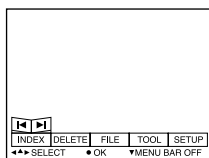

#### PLAY (mode INDEX)

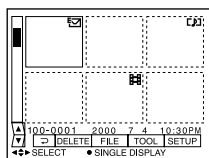

### 2 Sélectionnez l'option avec ▲/▼/◀/▶ de la touche de commande, puis appuyez sur ● au centre.

La couleur de l'option sélectionnée passe du bleu au jaune. Lorsque vous appuyez sur ● au centre, les modes que vous pouvez choisir pour cette option s'affichent.

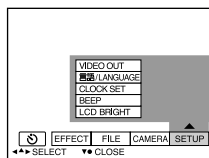

### 3 Sélectionnez le mode désiré avec ▲/▼/◀/▶ de la touche de commande, puis appuyez sur ● au centre.

#### Pour faire disparaître le menu

Appuyez sur ▼ de la touche de commande jusqu'à ce que la barre de menu s'affiche à nouveau sur l'écran LCD comme à l'étape 1. Pour faire disparaître la barre de menu, appuyez à nouveau sur ▼.

## Paramètres du menu

Les paramètres du menu pouvant être modifiés dépendent de la position du sélecteur MODE. L'écran LCD n'indique que les options disponibles actuellement. Les réglages initiaux sont indiqués par ■.

### ⌚ (RETARDATEUR)

Pour enregistrer avec le retardateur (page 18)

### EFFECT

Option	Réglage	Description	Sélecteur MODE
P.EFFECT	SOLARIZE B&W SEPIA NEG.ART ■ OFF	Pour activer des effets spéciaux d'image (page 48)	MOVIE STILL
DATE/ TIME	DAY&TIME DATE ■ OFF	Pour spécifier si la date et l'heure seront insérées sur l'image (page 48)	STILL

### FILE

Option	Réglage	Description	Sélecteur MODE
FORMAT	OK  CANCEL	Pour formater un "Memory Stick" Notez que le formatage efface toutes les données enregistrées sur le "Memory Stick", images protégées comprises. Pour abandonner le formatage d'un "Memory Stick"	MOVIE STILL PLAY
POS. SENSOR	ON  ■ OFF	Les images enregistrées avec l'appareil sur le côté (images verticales) sont lues comme des images horizontales. Cette fonction est inopérante pour les images enregistrées en mode TEXT. Lorsqu'il y a risque de vibrations (prise de vues dans une voiture en mouvement, par exemple), placez ce paramètre sur OFF pour empêcher un jugement horizontal/vertical incorrect de l'appareil.	STILL

Option	Réglage	Description	Sélecteur MODE
FILE NUMBER	SERIES	Attribue des numéros aux fichiers dans l'ordre même si vous changez de "Memory Stick".	MOVIE STILL
	■ NORMAL	La numérotation des fichiers est remise à zéro à chaque fois que vous changez de "Memory Stick".	
IMAGE SIZE	■ 1600×1200 1600 (3:2) 1024×768 640×480	Pour sélectionner le format d'image lors d'un enregistrement d'images fixes (DSC-S50 seulement)	STILL
	1472×1104 ■ 1280×960 1280 (3:2) 1024×768 640×480	Pour sélectionner le format d'image lors d'un enregistrement d'images fixes (DSC-S30 seulement)	STILL
	320×240 ■ 160×112	Pour sélectionner le format d'image MPEG lors de l'enregistrement d'images animées (DSC-S50 seulement)	MOVIE
REC MODE	TIFF	Pour enregistrer un fichier TIFF (non compressé) en plus du fichier JPEG	STILL
	TEXT	Pour enregistrer un fichier GIF en noir et blanc	
	VOICE	Pour enregistrer un fichier audio (avec image fixe) en plus du fichier JPEG (DSC-S50 seulement)	
	E-MAIL	Pour enregistrer un fichier JPEG d'image de format réduit (320×240) en plus du format d'image sélectionné	
	■ NORMAL	Pour enregistrer un fichier JPEG avec le format d'image sélectionné	
REC TIME SET	15 sec	Pour régler la durée d'enregistrement des images animées (DSC-S50 seulement)	MOVIE
	10 sec		
	■ 5 sec		
ROTATE (en mode image unique seulement)	—	Pour faire pivoter l'image fixe	PLAY

Option	Réglage	Description	Sélecteur MODE
SLIDE SHOW (en mode image unique seulement)	INTERVAL	Pour sélectionner l'intervalle du diaporama ■ 3 sec/5 sec/10 sec/30 sec/1 min	PLAY
	REPEAT	Répète le diaporama. ■ ON/OFF	
	START	Pour démarrer le diaporama	
	CANCEL	Pour annuler les réglages et l'exécution du diaporama	
PRINT MARK	ON	Pour marquer les images fixes à imprimer (page 57)	PLAY
	■ OFF	Pour enlever la marque des images fixes à imprimer	
PROTECT	ON	Pour protéger les images contre un effacement accidentel (page 53)	PLAY
	■ OFF	Pour enlever la protection contre un effacement accidentel des images	

## CAMERA

Option	Réglage	Description	Sélecteur MODE
DIGITAL ZOOM	■ ON OFF	Pour utiliser le zoom numérique Pour ne pas utiliser le zoom numérique	STILL
SHARPNESS	+2 à -2	Pour régler la netteté de l'image [F] s'affiche sur l'écran LCD, sauf lorsque la netteté est réglée sur 0.	STILL
WHITE BALANCE	IN DOOR OUT DOOR HOLD ■ AUTO	Pour régler la balance des blancs (page 47)	MOVIE STILL
FLASH LEVEL	HIGH ■ NORMAL LOW	Pour obtenir un niveau de flash supérieur à la normale Réglage normal Pour obtenir un niveau de flash inférieur à la normale	STILL
EXPOSURE	+2,0 EV à -2,0 EV	Pour régler l'exposition	MOVIE STILL

## TOOL

Option	Réglage	Description	Sélecteur MODE
COPY	OK	Pour copier une image (page 55)	PLAY
	CANCEL	Pour abandonner la copie d'une image	
RESIZE (en mode image unique seulement)	1600×1200 1024×768 640×480 ■ CANCEL	Pour changer le format de l'image fixe enregistrée (page 55) (DSC-S50 seulement)	PLAY
	1472×1104 1280×960 1024×768 640×480 ■ CANCEL	Pour changer le format de l'image fixe enregistrée (page 55) (DSC-S30 seulement)	

## SETUP

Option	Réglage	Description	Sélecteur MODE
DEMO	■ ON/STBY OFF	S'affiche seulement lorsque vous utilisez l'adaptateur secteur en mode MOVIE ou STILL. Si vous sélectionnez ON, une démonstration démarre lorsque l'appareil n'est pas utilisé pendant 10 minutes environ. Pour arrêter la démonstration, mettez l'appareil hors tension. Sélectionnez ON pour faire réapparaître la démonstration.	MOVIE STILL
VIDEO OUT	NTSC	Pour placer le signal de sortie vidéo en mode NTSC (pays d'Amérique du Nord, Japon, etc.)	MOVIE STILL PLAY
	PAL	Pour placer le signal de sortie vidéo en mode PAL (pays d'Europe, etc.)	
言語/ LANGUAGE	■ ENGLISH  日本語/JPN	Pour que les options du menu soient affichées en anglais  Pour que les options du menu soient affichées en japonais	MOVIE STILL PLAY
CLOCK SET	—	Pour régler la date et l'heure (page 13)	MOVIE STILL PLAY

Option	Réglage	Description	Sélecteur MODE
BEEP	SHUTTER	Pour désactiver uniquement le bip (Le bruit de l'obturateur se fait entendre lorsque vous appuyez sur le déclencheur.)	MOVIE STILL PLAY
	■ ON	Pour activer le bip/bruit de l'obturateur (lorsque vous appuyez sur le bouton de commande/déclencheur)	
	OFF	Pour désactiver le bip/bruit de l'obturateur	
LCD BRIGHT	■■■■●■■■■	Permet de régler la luminosité de l'écran LCD à l'aide des boutons +/- de l'écran LCD. Ce réglage est sans effet sur les images enregistrées.	MOVIE STILL PLAY

## INDEX\*

Affiche six images à la fois (mode PLAY (INDEX)) (page 49).

## DELETE

Réglage	Description	Sélecteur MODE
OK	Pour effacer l'image affichée	PLAY
CANCEL	Pour abandonner l'effacement de l'image affichée	

## ⏪ (RETOUR)\*\*

Pour revenir en mode PLAY (image unique)

\* Ne s'affiche qu'en mode PLAY (image unique).

\*\* Ne s'affiche qu'en mode PLAY (INDEX).

## ► Différents modes d'enregistrement

### Rotation de l'écran LCD — Enregistrement face à face

Vous pouvez enregistrer les images avec l'objectif tourné vers vous.

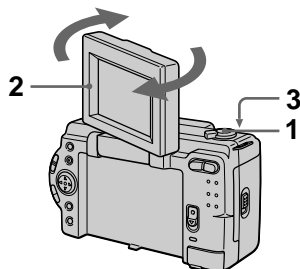

**1** Placez le sélecteur MODE sur MOVIE ou STILL.

**2** Réglez l'angle de l'écran LCD.

Tournez l'écran LCD de 180° pour un enregistrement face à face.

**3** Enregistrez l'image.

L'image apparaît sur l'écran LCD avec le côté droit et le côté gauche inversés (comme dans un miroir), mais l'image enregistrée n'est pas inversée.

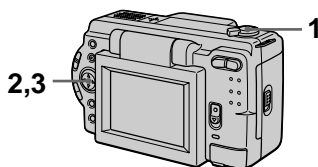

Image apparaissant sur l'écran LCD



Image enregistrée

## Sélection du format d'image (IMAGE SIZE)



**1** Placez le sélecteur MODE sur MOVIE ou STILL.

(Le mode MOVIE n'est que pour le DSC-S50.)

**2** Sélectionnez [FILE], puis [IMAGE SIZE] sur le menu.

**3** Sélectionnez le format d'image désiré.

### DSC-S50 :

#### Formats d'image fixe

1600×1200, 1600 (3:2)\*, 1024×768, 640×480

\* L'image est enregistrée en format 3 : 2 pour correspondre à un format de papier 3 : 2.

### Formats d'image animée

320×240, 160×112

### DSC-S30 :

#### Formats d'image fixe

1472×1104, 1280×960, 1280 (3:2)\*, 1024×768, 640×480

\* L'image est enregistrée en format 3 : 2 pour correspondre à un format de papier 3 : 2.

**Nombre d'images ou durée pouvant être enregistrées sur un "Memory Stick" (4 Mo) :**

Format d'image	Nombre d'images ou durée*
1600×1200	4 environ
1600 (3:2)	4 environ
1472×1104	5 environ
1280×960	6 environ
1280 (3:2)	6 environ
1024×768	10 environ
640×480	57 environ
320×240	42 (15**) sec. environ
160×112	169 (60**) sec. environ

\* Lorsque [REC MODE] est sur [NORMAL]

\*\* Les chiffres entre parenthèses indiquent la durée maximale d'enregistrement continu.

## Enregistrement d'images fixes pour un envoi par e-mail (E-MAIL)

Le mode E-MAIL enregistre une image de format réduit (320×240) en même temps que l'image fixe. Les images de format réduit sont pratiques pour un envoi par e-mail, etc.

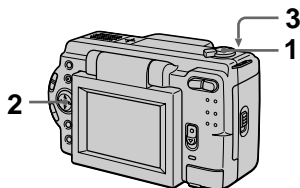

- 1 Placez le sélecteur MODE sur STILL.
- 2 Sélectionnez [FILE], [REC MODE], puis [E-MAIL] sur le menu.
- 3 Enregistrez l'image.

**Nombre d'images pouvant être enregistrées sur un "Memory Stick" (4 Mo) en mode E-MAIL.**

Format d'image	Nombre d'images
1600×1200	3 environ
1600 (3:2)	3 environ
1472×1104	4 environ
1280×960	5 environ
1280 (3:2)	5 environ
1024×768	9 environ
640×480	46 environ

### Pour revenir en mode d'enregistrement normal

Sélectionnez [NORMAL] à l'étape 2.



## Addition de fichiers audio à des images fixes (VOICE) (DSC-S50 seulement)

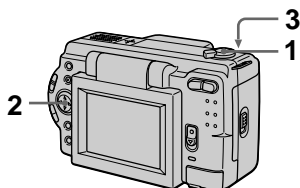

- 1 Placez le sélecteur MODE sur STILL.
- 2 Sélectionnez [FILE], [REC MODE], puis [VOICE] sur le menu.
- 3 Enregistrez l'image.

Si vous appuyez brièvement sur le déclencheur, le son est enregistré pendant 5 secondes.

Si vous maintenez le déclencheur enfoncé, le son est enregistré pendant une durée maximale de 40 secondes tant que vous ne le relâchez pas.

**Nombre d'images pouvant être enregistrées sur un "Memory Stick" (4 Mo) en mode VOICE (lors d'un enregistrement du son de 5 secondes) :**

Format d'image	Nombre d'images
1600×1200	3 environ
1600 (3:2)	3 environ
1024×768	8 environ
640×480	28 environ

### Pour revenir en mode d'enregistrement normal

Sélectionnez [NORMAL] à l'étape 2.

### Si vous utilisez le DSC-S30

Le DSC-S30 ne possède pas de fonction VOICE. Lorsque vous effectuez des opérations de montage (effacement, protection, copie de fichiers, etc.) enregistrés en mode VOICE sur un autre appareil, le fichier d'image fixe est monté tandis que le fichier audio ne l'est pas.

## Enregistrement de documents texte (TEXT)

Le texte est enregistré en format GIF noir et blanc pour permettre d'obtenir une image nette.

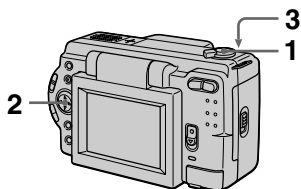

- 1 Placez le sélecteur MODE sur STILL.
- 2 Sélectionnez [FILE], [REC MODE], puis [TEXT] sur le menu.
- 3 Enregistrez l'image.

**Nombre d'images pouvant être enregistrées sur un "Memory Stick" (4 Mo) en mode TEXT :**

Format d'image	Nombre d'images
1600x1200	12 à 87 environ
1600 (3:2)	14 à 97 environ
1472x1104	14 à 97 environ
1280x960	20 à 114 environ
1280 (3:2)	22 à 137 environ
1024x768	30 à 160 environ
640x480	80 à 363 environ

### Pour revenir en mode d'enregistrement normal

Sélectionnez [NORMAL] à l'étape 2.

### Remarques

- Si le sujet n'est pas uniformément éclairé, il se peut que l'image enregistrée ne soit pas nette.
- L'enregistrement et la lecture des données demande plus de temps que l'enregistrement normal.

## Enregistrement d'images non compressées (TIFF)

Ce mode enregistre simultanément des images fixes en format TIFF (non compressé) et en format JPEG (compressé).

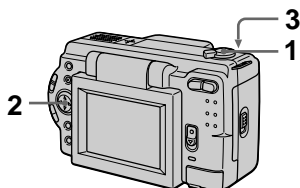

- 1 Placez le sélecteur MODE sur STILL.
- 2 Sélectionnez [FILE], [REC MODE], puis [TIFF] sur le menu.
- 3 Enregistrez l'image.

Nombre d'images pouvant être enregistrées sur un "Memory Stick" (16 Mo) en mode TIFF :

Format d'image	Nombre d'images
1600×1200	2 environ
1600 (3:2)	2 environ
1280×960	3 environ
1280 (3:2)	3 environ

### Pour revenir en mode d'enregistrement normal

Sélectionnez [NORMAL] à l'étape 2.

### Remarques

- Les images JPEG sont enregistrées avec la taille d'image choisie dans le menu [IMAGE SIZE]. Les images TIFF sont enregistrées en format [1600×1200] sur le DSC-S50, et [1280×960] sur le DSC-S30, sauf si [1600 (3:2)] ou [1280 (3:2)] est sélectionné.
- L'enregistrement des données demande plus de temps que l'enregistrement normal.
- Le "Memory Stick" (4 Mo) fourni n'a pas une capacité suffisante pour l'enregistrement d'images non compressées.

## Enregistrement d'images en macro



- 1 Placez le sélecteur MODE sur MOVIE ou STILL.
- 2 Appuyez plusieurs fois sur FOCUS jusqu'à ce que l'indicateur  (macro automatique) apparaisse sur l'écran LCD.

Vous pouvez enregistrer un sujet à une distance minimale de 3 cm (1 3/16 po.) de la surface de l'objectif avec le zoom réglé complètement du côté W.

### Pour revenir en mode d'enregistrement normal

Appuyez plusieurs fois sur FOCUS jusqu'à  disparaître de l'écran LCD.

#### Remarques

- Vous ne pouvez pas enregistrer des images en macro avec les modes PROGRAM AE suivants :
  - mode Paysage
  - mode Panoramique
- Vous ne pouvez pas enregistrer des images en mode macro lorsque  s'affiche sur l'écran LCD.

## Réglage de la distance du sujet

Normalement, la mise au point s'effectue automatiquement. Cette fonction est utile lorsque la mise au point automatique ne fonctionne pas correctement (endroits sombres, par exemple).

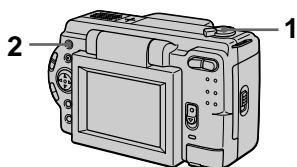

- 1 Placez le sélecteur MODE sur MOVIE ou STILL.
- 2 Appuyez plusieurs fois sur FOCUS jusqu'à ce que la mise au point soit nette.

L'indicateur  (mise au point manuelle) s'affiche sur l'écran LCD.

Vous avez le choix entre les 7 options de mise au point suivantes : automatique (pas d'indicateur),  (macro automatique), 0,5 m (1 3/4 pi.), 1,0 m (3 1/4 pi.), 3,0 m (9 3/4 pi.), 7,0 m (23 pi.), et ∞ (infini)

### Pour réactiver la mise au point manuelle

Appuyez plusieurs fois sur FOCUS jusqu'à ce que l'indicateur disparaisse à l'étape 2.

#### Remarque

Ces distances sont approximatives. Elles ne doivent être utilisées que comme référence.

## Utilisation de la fonction PROGRAM AE

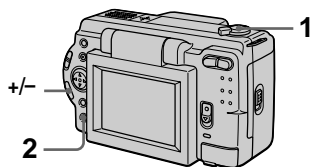

- 1 Placez le sélecteur MODE sur MOVIE ou STILL.
- 2 Appuyez plusieurs fois sur PROGRAM AE pour sélectionner le mode PROGRAM AE désiré :

### Mode de priorité à l'ouverture

Pour faire ressortir un sujet sur un fond flou ou pour obtenir un sujet et un fond nets

Appuyez plusieurs fois sur +/- pour sélectionner l'une des 9 positions de réglage de l'ouverture entre F2.8 et F11.

### Mode de priorité à la vitesse d'obturation

Pour enregistrer une image nette d'un sujet rapide ou le mouvement d'un sujet animé

Appuyez plusieurs fois sur +/- pour sélectionner l'une des 18 positions de réglage de la vitesse d'obturation entre 8" et 1/725 pour l'enregistrement d'une image fixe et l'une des 12 positions de réglage entre 1/8 à 1/725 pour l'enregistrement d'une image animée.

### Mode Nuit

Pour supprimer le flou des couleurs d'un sujet lumineux enregistré dans un lieu sombre. Le sujet peut ainsi être enregistré tout en préservant l'ambiance nocturne.

### Mode Nuit plus

Cette fonction offre une efficacité supérieure à celle de la fonction Nuit.

### Mode Paysage

Pour la mise au point sur un sujet éloigné, par exemple un paysage

### Mode Panoramique

Pour changer rapidement de sujet (d'un sujet rapproché à un sujet éloigné)

### Mode Spotmètre

Choisissez ce mode lorsqu'il y a un contre-jour ou un fort contraste entre le sujet et le fond, etc.

Positionnez le point que vous désirez enregistrer sur le réticule du spotmètre.

### Écran LCD

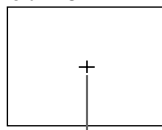

Réticule du spotmètre

### Pour désactiver la fonction PROGRAM AE

Appuyez plusieurs fois sur PROGRAM AE jusqu'à ce que l'indicateur s'éteigne sur l'écran LCD.

### Remarques

- Il n'est pas possible de sélectionner F2.8 en mode de priorité à l'ouverture, et la valeur de l'indicateur d'ouverture peut différer de l'ouverture réelle lorsque le zoom est placé du côté T.
- En mode Paysage, vous ne pouvez effectuer la mise au point que sur des sujets éloignés.

- En mode Panoramique, la position de zoom et la mise au point sont verrouillées.
- Lorsque vous enregistrez en mode Nuit plus, nous vous recommandons d'utiliser un trépied pour éviter les secousses.
- Sélectionnez le flash toujours actif ⚡ lorsque vous utilisez le flash dans les modes suivants :
  - mode Nuit
  - mode Nuit plus
  - mode Paysage
- Il n'est pas possible d'utiliser la fonction PROGRAM AE lorsque [REC MODE] est sur [TEXT].
- Si le réglage n'est pas correct en mode de priorité à l'ouverture et en mode de priorité à la vitesse d'obturation, l'indicateur de valeur de réglage clignote sur l'écran LCD lorsque vous appuyez sur le déclencheur. Spécifiez alors à nouveau la valeur.
- Si vous choisissez une vitesse d'obturation lente en mode Nuit plus et en mode de priorité à la vitesse d'obturation, le bruit peut augmenter.

## Réglage de l'exposition (EXPOSURE)

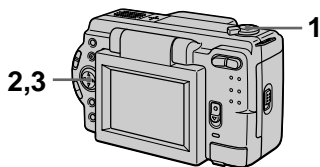

- 1 Placez le sélecteur MODE sur MOVIE ou STILL.**
- 2 Sélectionnez [CAMERA], puis [EXPOSURE] sur le menu.**
- 3 Sélectionnez la valeur d'exposition désirée.**  
 Réglez la valeur d'exposition tout en vérifiant la luminosité du fond. Vous pouvez sélectionner des valeurs de +2,0 EV à -2,0 EV par pas de 1/3 EV.

### Remarque

Il se peut que l'exposition ne soit pas correctement réglée lorsque le sujet est très clair ou sombre ou lorsque vous utilisez le flash.

## Réglage de la balance des blancs (WHITE BALANCE)

Normalement, le réglage de la balance des blancs s'effectue automatiquement.

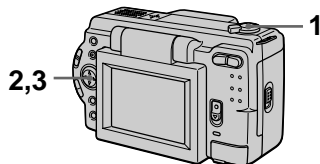

- 1 Placez le sélecteur MODE sur MOVIE ou STILL.
- 2 Sélectionnez [CAMERA], puis [WHITE BALANCE] sur le menu.
- 3 Sélectionnez le réglage de balance des blancs désiré.

### IN DOOR (☀️)

- Endroits où les conditions d'éclairage changent rapidement
- Endroits où l'éclairage est très fort tels que les studios de photographe
- Éclairage des lampes au sodium ou au mercure

### OUT DOOR (☀️)

Prise de vues d'un coucher/lever de soleil, d'une scène nocturne, d'enseignes au néon ou de feux d'artifices

### HOLD

Enregistrement d'un sujet ou d'un fond d'une seule couleur

### AUTO (pas d'indicateur)

La balance des blancs est réglée automatiquement.

## Pour réactiver le réglage automatique

Sélectionnez [AUTO] à l'étape 3.

### Remarque

Sélectionnez [AUTO] lors d'une prise de vues sous un éclairage fluorescent.

## Horodatage d'une image fixe (DATE/TIME)

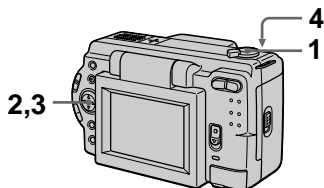

- 1 Placez le sélecteur MODE sur STILL.
- 2 Sélectionnez [EFFECT], puis [DATE/TIME] sur le menu.
- 3 Sélectionnez le paramètre de date et d'heure.

### DAY&TIME

La date, l'heure et les minutes sont indiquées sur l'image.

### DATE

L'année, le mois et le jour sont indiqués sur l'image.

### OFF

La date et l'heure ne sont pas indiquées sur l'image.

- 4 Enregistrez l'image.

La date et l'heure ne sont pas affichées pendant l'enregistrement. La date et l'heure sont affichées à la lecture des images.



## Utilisation des effets d'image (P.EFFECT)

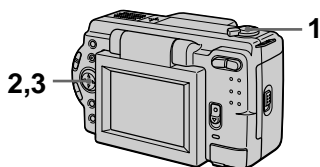

- 1 Placez le sélecteur MODE sur MOVIE ou STILL.
- 2 Sélectionnez [EFFECT], puis [P.EFFECT] sur le menu.
- 3 Sélectionnez le mode désiré.

### SOLARIZE

Les différences d'éclairage sont plus marquées et l'image ressemble à une illustration.

### B&W

L'image est monochrome (noir et blanc).

### SEPIA

L'image est colorée comme une photo ancienne.

### NEG.ART

Les couleurs et la luminosité de l'image sont inversées.

## Pour désactiver l'effet d'image

Sélectionnez [OFF] à l'étape 3.



## ► Différents modes de lecture

### Lecture de six images à la fois (INDEX)

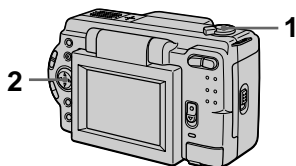

**1** Placez le sélecteur MODE sur PLAY.

**2** Sélectionnez [INDEX] sur l'écran LCD.

Six images sont affichées à la fois (écran d'index).

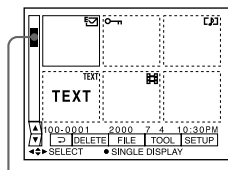

Ceci indique la position des images actuellement affichées par rapport à toutes les images enregistrées.

Les marques suivantes sur l'image indiquent le type et l'état de l'image.

- : fichier d'image animée
- : fichier d'annotations vocales
- : fichier e-mail
- : marque d'impression
- : marque de protection
- TEXT : marque de texte
- TIFF : marque TIFF
- (Pas de marque) : enregistrement normal (pas de paramétrage)

### Pour afficher l'écran d'index suivant (précédent)

Sélectionnez ▲/▼ en bas et à gauche de l'écran LCD.

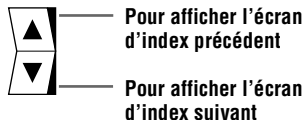

### Pour revenir à la lecture normale (image unique)

- Sélectionnez l'image désirée à l'aide de la touche de commande.
- Sélectionnez [↵] (RETOUR).

#### Remarque

Il n'est pas possible d'afficher des images enregistrées en mode TEXT sur l'écran INDEX.

## Agrandissement d'une partie de l'image fixe (zoom et recadrage)

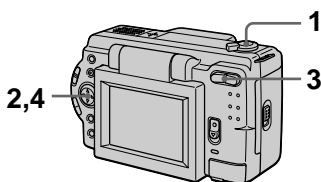

**1** Placez le sélecteur MODE sur PLAY.

**2** Affichez l'image que vous désirez agrandir.

**3** Effectuez un zoom avant/arrière sur l'image à l'aide de la touche de zoom.

L'indicateur de facteur de zoom apparaît sur l'écran LCD.

**4** Appuyez plusieurs fois sur la touche de commande pour sélectionner la partie que vous désirez conserver de l'image :

▲ : déplacement de l'image vers le bas

▼ : déplacement de l'image vers le haut

◀ : déplacement de l'image vers la droite

▶ : déplacement de l'image vers la gauche

### Pour rétablir le format normal

Faites un zoom à l'aide de la touche de zoom jusqu'à ce que l'indicateur de facteur de zoom ( $\text{Q} \times 1.1$ ) disparaisse de l'écran, ou appuyez simplement sur



### Pour enregistrer une image agrandie (recadrage)

① Agrandissez l'image.

② Appuyez sur le déclencheur.

L'image est enregistrée en format 640×480, puis l'affichage de l'image avant l'agrandissement réapparaît.

### Remarques

- Vous ne pouvez pas recadrer des images enregistrées en mode TEXT ou des images non compressées.
- Le facteur de zoom maximum est de 5× l'image originale, quel que soit le format de celle-ci.
- Il se peut que la qualité de l'image recadrée soit inférieure à celle de l'image originale.
- L'image originale n'est pas effacée après le recadrage.
- L'image recadrée est enregistrée comme le fichier le plus récent.

## Rotation d'une image fixe (ROTATE)

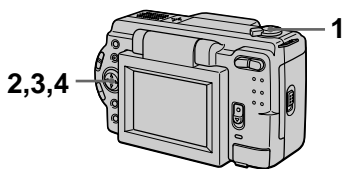

- 1 Placez le sélecteur MODE sur PLAY.
- 2 Affichez l'image à faire pivoter.
- 3 Sélectionnez [FILE], puis [ROTATE] sur le menu.
- 4 Faites pivoter l'image dans le sens des aiguilles d'une montre ↻ ou dans le sens inverse des aiguilles d'une montre ↺, puis sélectionnez [RETURN].

### Remarques

- Il se peut que vous ne puissiez pas faire pivoter une image protégée enregistrée sur un autre appareil.
- Lorsque vous visionnez les images sur un ordinateur, il se peut que les informations de rotation d'image ne soient pas reconnues par certaines applications.
- Il n'est pas possible de faire pivoter des images protégées, non compressées, ou enregistrées en mode TEXT.

## Diaporama (SLIDE SHOW)

La fonction de diaporama est utile pour vérifier les images enregistrées ou pour les présentations, etc.

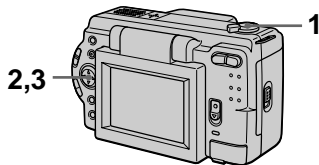

- 1 Placez le sélecteur MODE sur PLAY.
- 2 Sélectionnez [FILE], puis [SLIDE SHOW] sur le menu. Définissez les paramètres suivants :

### INTERVAL

1 min (une minute), 30 sec (30 secondes), 10 sec (10 secondes), 5 sec (5 secondes), 3 sec (3 secondes)

### REPEAT

ON : lecture des images en boucle continue jusqu'à ce que vous sélectionniez [RETURN]  
OFF : le diaporama se termine lorsque toutes les images ont été lues.

- 3 Sélectionnez [START] avec la touche de commande. Le diaporama commence.

### Pour abandonner le diaporama

Sélectionnez [CANCEL] à l'étape 2 ou 3.

## Pour passer à l'image suivante/revenir à la précédente pendant le diaporama

Sélectionnez **◀▶** en bas et à gauche de l'écran LCD.

### Remarque

La durée de réglage [INTERVAL] est approximative et peut varier selon le format de l'image lue ou d'autres facteurs.

## Visualisation des images sur un téléviseur

Avant de raccorder cet appareil, éteignez le téléviseur. Raccordez le câble de raccordement A/V (DSC-S50) ou le câble de raccordement vidéo (DSC-S30), puis rallumez le téléviseur.

Placez le commutateur TV/VIDEO sur VIDEO.



Câble de raccordement A/V ou câble de raccordement vidéo (fourni)

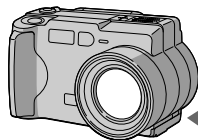

vers prise A/V OUT ou VIDEO OUT

### 1 Raccordez votre appareil et le téléviseur.

#### DSC-S50

Raccordez le câble de raccordement A/V à la prise A/V OUT de cet appareil et aux prises OUT de l'entrée audio/vidéo du téléviseur.

Si votre téléviseur comporte des prises d'entrée audio stéréo, branchez la fiche audio du câble de raccordement A/V à la prise Lch.

#### DSC-S30

Raccordez le câble vidéo à la prise VIDEO OUT de votre appareil et à la prise d'entrée vidéo du téléviseur.

### 2 Allumez le téléviseur, puis commencez la lecture sur cet appareil.

L'image lue apparaît sur l'écran du téléviseur.

### Remarque

Vous ne pouvez pas utiliser un téléviseur qui n'a qu'un connecteur d'antenne.

## ► Montage

### Protection des images (PROTECT)

L'indicateur  (protection) apparaît sur les images protégées.

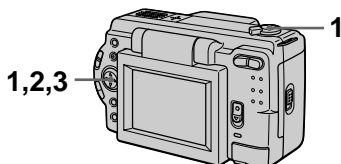

### Lorsque vous sélectionnez [SELECT]

Sélectionnez toutes les images à protéger avec la touche de commande, puis sélectionnez [ENTER].

Les images sélectionnées sont protégées.

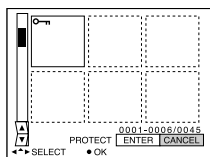

#### En mode d'image unique

- 1 Placez le sélecteur MODE sur PLAY, puis affichez l'image à protéger.
- 2 Sélectionnez [FILE], [PROTECT], puis [ON] sur le menu.  
L'image affichée est protégée et  s'affiche.

#### Pour désactiver la protection

Sélectionnez [OFF] à l'étape 2.

#### En mode INDEX

- 1 Placez le sélecteur MODE sur PLAY, puis affichez l'écran INDEX.
- 2 Sélectionnez [FILE], [PROTECT], puis [ALL] ou [SELECT] sur le menu.
- 3 Lorsque vous sélectionnez [ALL]  
Sélectionnez [ON].  
Toutes les images enregistrées dans le "Memory Stick" sont protégées.

#### Pour désactiver la protection

Si vous avez choisi [ALL] à l'étape 2, sélectionnez [OFF]. Si vous avez choisi [SELECT] à l'étape 2, sélectionnez les images dont vous voulez annuler la protection à l'aide de la touche de commande, puis sélectionnez [ENTER].

## Effacement d'images (DELETE)

Vous ne pouvez pas effacer les fichiers protégés.

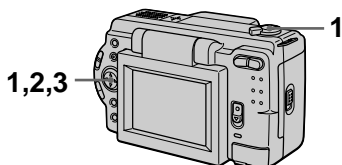

### En mode d'image unique

- 1 Placez le sélecteur MODE sur PLAY, puis affichez l'image à effacer.
- 2 Sélectionnez [DELETE], puis [OK] sur le menu.  
L'image est effacée.

### En mode INDEX

- 1 Placez le sélecteur MODE sur PLAY, puis affichez l'écran INDEX.
- 2 Sélectionnez [DELETE], puis [ALL] ou [SELECT] sur le menu.
- 3 Lorsque vous sélectionnez [ALL]  
Sélectionnez [ENTER].  
Toutes les images non protégées sont effacées.

#### Lorsque vous sélectionnez [SELECT]

Sélectionnez toutes les images à supprimer à l'aide de la touche de commande, puis sélectionnez [ENTER].

L'indicateur  (effacement) apparaît sur les images sélectionnées et ces images sont effacées.

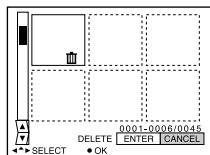

### Pour abandonner la suppression

Sélectionnez [CANCEL] à l'étape 2 ou 3.

#### Remarque

Si des fichiers du "Memory Stick" portent des noms ayant les même 4 derniers chiffres que le nom de fichier de l'image à effacer, ces fichiers sont également effacés en même temps.

## Changement du format d'une image fixe enregistrée (RESIZE)

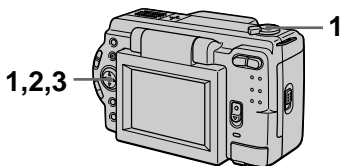

- 1 Placez le sélecteur MODE sur PLAY, puis affichez l'image à redimensionner.
- 2 Sélectionnez [TOOL], puis [RESIZE] sur le menu.
- 3 Sélectionnez le format d'image désiré.

### DSC-S50

1600×1200, 1024×768, 640×480

### DSC-S30

1472×1104, 1280×960, 1024×768, 640×480

L'image modifiée est enregistrée, puis l'affichage de l'image d'avant le changement de format réapparaît.

## Pour rétablir le format original

Sélectionnez [CANCEL] à l'étape 3.

### Remarques

- Il n'est pas possible de changer le format d'images enregistrées en mode TEXT ou non compressées.
- Le passage d'un petit format à un grand format s'accompagne d'une perte de qualité d'image.
- L'image originale n'est pas effacée après le changement de format.
- L'image redimensionnée est enregistrée comme fichier le plus récent.

## Copie d'images (COPY)

Vous pouvez copier des images vers un autre "Memory Stick".

### En mode d'image unique

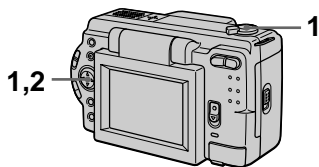

- 1 Placez le sélecteur MODE sur PLAY, puis affichez l'image à copier.
- 2 Sélectionnez [TOOL], [COPY], puis [OK] sur le menu.  
"FILE ACCESS" s'affiche.
- 3 Lorsque "CHANGE MEMORY STICK" s'affiche, éjectez le "Memory Stick".  
"INSERT MEMORY STICK" s'affiche.
- 4 Insérez le "Memory Stick" sur lequel vous désirez copier l'image.  
"RECORDING" s'affiche. À la fin de la copie, "COMPLETE" s'affiche.  
Pour terminer la copie, sélectionnez [EXIT].

## Pour copier l'image sur un autre "Memory Stick"

Sélectionnez [CONTINUE] et répétez les opérations 3 et 4.

## En mode INDEX

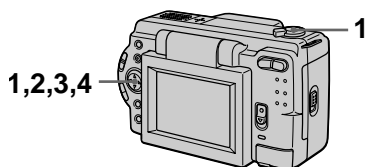

**1** Placez le sélecteur MODE sur PLAY, puis affichez l'écran INDEX.

**2** Sélectionnez [TOOL], [COPY], puis [SELECT] sur le menu.

**3** Sélectionnez l'image à copier.

L'indicateur ✓ (sélection) apparaît sur l'image.

**4** Sélectionnez [ENTER].  
"MEMORY STICK ACCESS" s'affiche.

**5** Lorsque "CHANGE MEMORY STICK" s'affiche, éjectez le "Memory Stick".

"INSERT MEMORY STICK" s'affiche.

**6** Insérez un autre "Memory Stick".

"RECORDING" s'affiche. À la fin de la copie, "COMPLETE" s'affiche.

Pour terminer la copie, sélectionnez [EXIT].

### **Pour copier l'image sur un autre "Memory Stick"**

Sélectionnez [CONTINUE] et répétez les opérations **5** et **6**.

### **Pour abandonner une copie en cours**

Changez la position du sélecteur MODE ou mettez l'appareil hors tension.

#### **Remarques**

- Il n'est pas possible de copier des images non compressées.
- Il n'est pas possible de copier plus de 1,4 Mo d'images en une fois. Si "NOT ENOUGH MEMORY" s'affiche ou si ✓ clignote sur l'écran INDEX, désélectionnez certaines images à copier et réessayez.
- Après l'affichage de "COMPLETE", si vous changez le "Memory Stick" sans sélectionner "EXIT", la même image est à nouveau copiée.



## Sélection des images fixes à imprimer (PRINT MARK)

Vous pouvez inscrire une marque d'impression sur des images fixes enregistrées avec cet appareil. Ceci vous permet de faire imprimer les images dans un atelier photo se conformant à la norme DPOF (Digital Print Order Format).

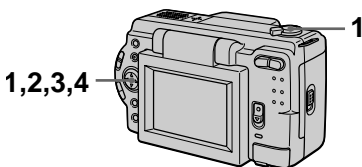

### En mode d'image unique

- 1 Placez le sélecteur MODE sur PLAY et affichez l'image à imprimer.
- 2 Sélectionnez [FILE], [PRINT MARK], puis [ON] sur le menu.

La marque  (impression) s'affiche sur l'image.

### Pour enlever la marque d'impression

Sélectionnez [OFF] à l'étape 2.

### En mode INDEX

- 1 Placez le sélecteur MODE sur PLAY, puis affichez l'écran INDEX.
- 2 Sélectionnez [FILE], [PRINT MARK], puis [SELECT] sur le menu.
- 3 Sélectionnez les images à marquer à l'aide de la touche de commande.

## 4 Sélectionnez [ENTER].

 passe du vert au blanc sur les images sélectionnées.

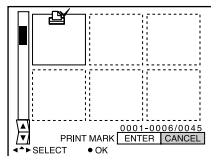

### Pour enlever les marques d'impression sélectionnées

À l'étape 3, sélectionnez les images dont vous voulez enlever les marques à l'aide de la touche de commande, puis sélectionnez [ENTER].

### Pour enlever toutes les marques d'impression

Sélectionnez [FILE], [PRINT MARK], [ALL], puis [OFF] sur le menu. La marque  disparaît de toutes les images.

### Remarques

- Il n'est pas possible de marquer des images animées ou des images enregistrées en mode TEXT.
- Si vous placez une marque d'impression sur une image enregistrée en mode TIFF, seule l'image non compressée est imprimée ; l'image JPEG enregistrée en même temps n'est pas imprimée.

# Précautions

### Nettoyage

#### Nettoyage de l'écran LCD

Essuyez la surface de l'écran avec un chiffon de nettoyage (non fourni) ou un kit de nettoyage LCD (non fourni) pour éliminer les traces de doigts, la poussière, etc.

#### Nettoyage de l'extérieur de l'appareil

Nettoyez l'extérieur de l'appareil avec un chiffon doux légèrement imbibé d'eau. N'utilisez aucun type de solvant tel qu'alcool ou benzène car ceci pourrait ternir le boîtier.

#### Après une utilisation sur la plage ou dans un autre endroit poussiéreux

Nettoyez soigneusement l'appareil. L'air salé risquerait autrement de corroder les pièces en métal ou la poussière de pénétrer dans l'appareil et de provoquer un dysfonctionnement.

### Remarque sur la température de service

Cet appareil est conçu pour être utilisé à des températures comprises entre 0 et 40 °C (32 et 104 °F). Il est déconseillé de l'utiliser dans des endroits très froids ou chauds dont la température se trouve hors de ces limites.

### Condensation d'humidité

Si vous amenez directement l'appareil d'un endroit froid à un endroit chaud ou si vous le placez dans une pièce très humide, il se peut que l'humidité se condense à l'intérieur ou à l'extérieur de l'appareil. Dans un tel cas, l'appareil ne fonctionnera pas correctement.

#### La condensation d'humidité se produit facilement lorsque :

- vous amenez l'appareil depuis un endroit froid tel qu'une piste de ski dans une pièce chauffée ;

- vous sortez l'appareil d'une pièce ou d'un intérieur de voiture climatisés, etc., par temps chaud.

#### Comment prévenir la condensation d'humidité

Lorsque vous amenez l'appareil d'un endroit froid à un endroit chaud, placez-le dans un sac en plastique et laissez-le s'adapter pendant un certain temps (une heure environ) aux conditions ambiantes.

#### En cas de condensation d'humidité

Mettez l'appareil hors tension et attendez environ une heure pour permettre à l'humidité de s'évaporer. Si vous essayez d'enregistrer alors qu'il y a encore de l'humidité dans l'objectif, les images risquent de ne pas être nettes.

### Adaptateur-secteur

- Débranchez l'appareil de la prise murale si vous prévoyez qu'il restera longtemps inutilisé.
- Pour débrancher le cordon d'alimentation, tirez-le par sa fiche. Ne tirez jamais sur le cordon d'alimentation lui-même.
- N'utilisez pas l'appareil avec un cordon endommagé ou si l'appareil est tombé ou a été endommagé.
- Ne pliez pas excessivement le cordon d'alimentation et ne placez pas d'objets lourds au-dessus. Ceci endommagerait le cordon et ferait courir un risque d'incendie ou d'électrocution.
- Veillez à ce que des objets métalliques ne viennent pas en contact avec des parties métalliques de la partie de connexion. Ceci pourrait causer un court-circuit et endommager l'appareil.
- Veillez à ce que les contacts métalliques soient propres.
- Ne démontez pas l'appareil.
- Veillez à ne pas soumettre l'appareil à des chocs métalliques et à ne pas le faire tomber.
- Éloignez cet appareil des récepteurs AM et appareils vidéo pendant l'utilisation et tout particulièrement pendant la charge. La réception AM et le fonctionnement vidéo seraient perturbés.

- L'appareil chauffe pendant l'utilisation. Ceci n'est pas une anomalie.
- Ne le placez pas dans des endroits :
  - très chauds ou froids
  - poussiéreux ou sales
  - très humides
  - soumis à des vibrations

## Batterie

- N'utilisez que le chargeur spécifié avec la fonction de charge.
- Pour ne pas risquer un accident provoqué par un court-circuit, veillez à ce qu'aucun objet métallique ne vienne en contact avec les bornes de la batterie.
- N'approchez pas la batterie du feu.
- N'exposez jamais la batterie à des températures supérieures à 60 °C (140 °F) dans un véhicule stationné au soleil ou un endroit exposé aux rayons directs du soleil, par exemple).
- Gardez la batterie au sec.
- N'exposez pas la batterie à des chocs métalliques.
- Ne démontez pas et ne modifiez pas la batterie.
- Installez solidement la batterie sur l'appareil.
- Une charge effectuée alors que l'appareil n'est pas complètement déchargé n'affecte pas la capacité initiale de la batterie.

En cas de problème, débranchez l'appareil et adressez-vous à votre revendeur Sony le plus proche.

## Batterie-bouton interne rechargeable

Cet appareil comporte une batterie-bouton interne rechargeable pour la conservation de la date, de l'heure et des autres réglages lorsque l'appareil est éteint. Cette batterie-bouton reste toujours chargée tant que vous utilisez l'appareil. Si vous n'utilisez l'appareil que pendant de courtes périodes, la batterie-bouton se décharge progressivement. Si l'appareil reste ensuite inutilisé pendant 6 mois environ, la batterie-bouton se décharge complètement. Rechargez alors la batterie-bouton rechargeable avant d'utiliser l'appareil.

Toutefois, même si la batterie-bouton rechargeable n'est pas chargée, vous pouvez utiliser l'appareil, mais vous ne pouvez pas enregistrer la date et l'heure.

## Méthode de charge

Raccordez l'appareil à une prise murale avec l'adaptateur-secteur ou mettez une batterie chargée en place, puis laissez l'appareil pendant 24 heures ou plus avec le commutateur POWER sur OFF.

## Le "Memory Stick"

Le "Memory Stick" est un nouveau support d'enregistrement à circuit intégré compact, portable et polyvalent pouvant contenir plus de données qu'une disquette. Le "Memory Stick" permet d'échanger et de partager des données numériques entre des produits compatibles "Memory Stick". Étant amovible, le "Memory Stick" peut également être utilisé pour le stockage externe des données.

Il existe deux types de "Memory Sticks" : les "Memory Sticks" ordinaires et les "MagicGate Memory Sticks" dotés de la technologie de protection des droits d'auteur MagicGate\*.

Vous pouvez utiliser les deux types de "Memory Stick" dans cet appareil. Néanmoins, comme cet appareil ne prend pas en charge les normes MagicGate, les données enregistrées avec cet appareil ne sont pas soumises à la protection des droits d'auteur MagicGate.

\* MagicGate est une technologie de protection des droits d'auteur utilisant un cryptage.

## Remarques

- Ne retirez pas le "Memory Stick" pendant la lecture ou l'enregistrement des données.
- Les données pourront être endommagées si :
  - vous retirez le "Memory Stick" ou mettez l'appareil hors tension pendant la lecture ou l'enregistrement des données ;
  - vous utilisez le "Memory Stick" dans un endroit soumis à de l'électricité statique ou à des parasites.

- Ne collez rien d'autre que l'étiquette fournie dans l'espace prévu à cet effet.
- Collez l'étiquette en veillant à ce qu'elle ne dépasse pas de la position prévue pour elle.
- Transportez et rangez le "Memory Stick" dans le boîtier fourni.
- Ne touchez pas les bornes du "Memory Stick" avec les doigts ou un objet métallique.
- Ne soumettez pas le "Memory Stick" à des chocs, ne le pliez pas et ne le laissez pas tomber.
- Ne démontez pas et ne modifiez pas le "Memory Stick".
- Protégez le "Memory Stick" contre l'humidité.



"Memory Stick", MEMORY STICK™, "MagicGate Memory Stick" et  sont des marques de Sony Corporation.

"MagicGate" et **MAGIC GATE** sont des marques de Sony Corporation.

## Utilisation de l'appareil à l'étranger

### Sources d'alimentation

Vous pouvez utiliser cet appareil avec le chargeur de batterie fourni dans n'importe quel pays ou région utilisant une tension d'alimentation de 100 à 240 V CA, 50/60 Hz. Si nécessaire, utilisez une fiche adaptatrice secteur **[a]** (en vente dans le commerce) adaptée à la prise murale **[b]**.

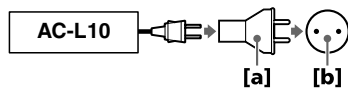

### Visualisation des images sur un téléviseur

Pour visionner les images sur l'écran d'un téléviseur, le téléviseur doit être doté d'une prise d'entrée vidéo et vous devez disposer d'un câble de raccordement vidéo.

Le système couleur du téléviseur doit être le même que celui de cet appareil photo numérique. Consultez la liste suivante :

### Système NTSC

Amérique centrale, Bahamas, Bolivie, Canada, Chili, Colombie, Corée, Équateur, États-Unis, Jamaïque, Japon, Mexique, Pérou, Philippines, Surinam, Taiwan, Venezuela, etc.

### Système PAL

Allemagne, Australie, Autriche, Belgique, Chine, Danemark, Espagne, Finlande, Grande-Bretagne, Hongkong, Italie, Koweït, Malaisie, Norvège, Nouvelle-Zélande, Pays-Bas, Portugal, Singapour, Suède, Suisse, Thaïlande, etc.

### Système PAL-M

Brésil

### Système PAL-N

Argentine, Paraguay, Uruguay





### Système SECAM

Bulgarie, France, Guyane, Hongrie, Iran, Iraq, Monaco, Pologne, République Slovaque, République Tchèque, Russie, Ukraine, etc.

## Dépannage

En cas de problème avec cet appareil, commencez par vérifier les points ci-dessous. Si le problème persiste après ces vérifications, consultez votre revendeur Sony ou un centre de service-après vente Sony agréé. Si des indications de code (C:□□:□□) apparaissent sur l'écran LCD, ceci indique que la fonction d'affichage d'autodiagnostic est en cours d'exécution (page 66).

Symptôme	Cause et/ou solution
L'appareil ne fonctionne pas.	<ul style="list-style-type: none"><li>• Vous n'utilisez pas une batterie "InfoLITHIUM". → Utilisez une batterie "InfoLITHIUM" (page 8).</li><li>• La batterie est faible (l'indicateur  apparaît sur l'écran LCD). → Chargez la batterie (page 9).</li><li>• L'adaptateur secteur n'est pas bien connecté. → Connectez-le bien à la prise DC IN de cet appareil et à la prise murale (secteur) (page 12).</li><li>• Le microprocesseur intégré ne fonctionne pas correctement. → Débranchez toutes les sources d'alimentation, puis rebranchez-les une minute plus tard. Remettez ensuite l'appareil sous tension en poussant le commutateur POWER vers le bas et assurez-vous qu'il fonctionne correctement.</li></ul>
Vous ne pouvez pas enregistrer d'images.	<ul style="list-style-type: none"><li>• Le sélecteur MODE est sur PLAY. → Placez-le sur MOVIE ou STILL (pages 16, 20).</li><li>• Il n'y a pas de "Memory Stick" dans l'appareil. → Insérez un "Memory Stick" (page 15).</li><li>• Le taquet d'interdiction d'écriture du "Memory Stick" se trouve sur LOCK. → Placez-le sur la position d'enregistrement.</li></ul>
L'image n'est pas nette.	<ul style="list-style-type: none"><li>• Votre sujet se trouve entre 3 et 25 cm (1 3/16 et 9 7/8 po.) de l'objectif et l'appareil n'est pas en mode d'enregistrement macro. → Passez en mode d'enregistrement macro (page 44).</li><li>→ Appuyez sur la touche de zoom pour passer du côté W.</li></ul>
La fonction de changement de format est inopérante.	<ul style="list-style-type: none"><li>• Il n'est pas possible de changer le format d'images animées et d'images de texte.</li></ul>

Symptôme	Cause et/ou solution
La marque d'impression n'apparaît pas.	<ul style="list-style-type: none"> <li>• Il n'est pas possible d'afficher les marques d'impression sur des images animées ou des images de texte.</li> </ul>
L'image est parasitée.	<ul style="list-style-type: none"> <li>• Cet appareil se trouve près d'un téléviseur ou d'un autre appareil avec un champ magnétique puissant. → Éloignez cet appareil du téléviseur, etc.</li> </ul>
L'image est trop sombre.	<ul style="list-style-type: none"> <li>• Vous photographiez un sujet éclairé par derrière. → Réglez l'exposition (page 46). → Réglez la luminosité de l'écran LCD (page 38).</li> </ul>
Le flash ne fonctionne pas.	<ul style="list-style-type: none"> <li>• Le flash se trouve sur  . → Réglez le flash sur automatique (pas d'indicateur),  ou  (page 19).</li> <li>• PROGRAM AE se trouve en mode Nuit, Nuit plus ou Panoramique. → Désactivez le mode (page 46) ou réglez le flash sur  .</li> <li>• Le sélecteur MODE se trouve sur MOVIE (DSC-S50 seulement). → Placez-le sur STILL.</li> </ul>
La date et l'heure sont incorrectement enregistrées.	<ul style="list-style-type: none"> <li>• La date et l'heure ne sont pas correctement réglées. → Réglez correctement la date et l'heure (page 13).</li> </ul>
Des raies verticales apparaissent lorsque vous photographiez un sujet très éclairé.	<ul style="list-style-type: none"> <li>• Phénomène de maculage → Ceci n'est pas une anomalie.</li> </ul>
La batterie se décharge rapidement.	<ul style="list-style-type: none"> <li>• Vous enregistrez/visionnez les images à des températures très basses.</li> <li>• La batterie n'est pas assez chargée. → Rechargez-la complètement.</li> <li>• La batterie est usée. → Remplacez-la par une neuve.</li> </ul>
L'indicateur de charge restante de la batterie est incorrect.	<ul style="list-style-type: none"> <li>• Vous avez utilisé l'appareil pendant longtemps dans un endroit très chaud ou très froid.</li> <li>• La batterie est usée. → Remplacez la batterie par une neuve (page 8).</li> <li>• La batterie est déchargée. → Mettez une batterie chargée en place (pages 8, 9).</li> </ul>



Symptôme	Cause et/ou solution
L'indicateur de charge restante indique une charge suffisante, mais la batterie se décharge rapidement.	→ Rechargez complètement la batterie (page 9).
Le zoom ne fonctionne pas.	<ul style="list-style-type: none"> <li>• PROGRAM AE est placé en mode Panoramique.</li> <li>→ Désactivez le mode Panoramique (page 45).</li> </ul>
Le zoom numérique ne fonctionne pas.	<ul style="list-style-type: none"> <li>• Il n'est pas possible d'utiliser le zoom numérique pour enregistrer des images animées.</li> </ul>
L'appareil ne lit pas les images.	<ul style="list-style-type: none"> <li>• Le sélecteur MODE est placé sur STILL ou MOVIE.</li> <li>→ Placez-le sur PLAY (page 21).</li> </ul>
L'image et le son sont perturbés par des parasites lorsque vous visionnez une image sur un ordinateur.	<ul style="list-style-type: none"> <li>• Le fichier est lu directement depuis le "Memory Stick".</li> <li>→ Copiez le fichier sur le disque dur de l'ordinateur, puis effectuez la lecture depuis le disque dur (page 27).</li> </ul>
L'image ne peut pas être lue sur un ordinateur.	→ Consultez le fabricant de l'ordinateur ou du logiciel.
Vous ne pouvez pas effacer une image.	<ul style="list-style-type: none"> <li>• L'image est protégée.</li> <li>→ Désactivez la protection (page 53).</li> </ul>
L'appareil est brusquement mis hors tension.	<ul style="list-style-type: none"> <li>• Lorsque le sélecteur MODE est sur STILL ou MOVIE, si vous n'utilisez pas l'appareil pendant trois minutes environ alors qu'il est sous tension, il est automatiquement mis hors tension pour économiser la batterie.</li> <li>→ Mettez l'appareil sous tension.</li> <li>• La batterie est déchargée.</li> <li>→ Remplacez-la par une batterie chargée.</li> </ul>
L'image n'apparaît pas sur l'écran du téléviseur.	<ul style="list-style-type: none"> <li>• La sélection du signal de sortie vidéo de cet appareil est incorrecte.</li> <li>→ Changez la sélection (page 52).</li> </ul>
Une erreur s'est produite pendant la lecture d'un fichier.	<ul style="list-style-type: none"> <li>• Le format d'image est supérieur à 1600×1200.</li> <li>→ Utilisez un format d'image de 1600×1200 ou inférieur.</li> </ul>
La fonction PROGRAM AE est inopérante.	<ul style="list-style-type: none"> <li>• L'appareil est en mode texte.</li> <li>→ Désactivez le mode texte (page 46).</li> </ul>
Gel momentané de l'écran LCD	<ul style="list-style-type: none"> <li>• Ceci est une caractéristique du système et n'est pas une anomalie.</li> </ul>

Symptôme	Cause et/ou solution
L'image est monochrome (noir et blanc).	<ul style="list-style-type: none"> <li>• L'appareil est en mode TEXT. → Désactivez le mode TEXT (page 42).</li> <li>• P.EFFECT est sur le mode B&amp;W. → Désactivez le mode B&amp;W (page 48).</li> </ul>
Votre ordinateur ne reconnaît pas l'appareil.	<ul style="list-style-type: none"> <li>• L'appareil est hors tension. → Mettez l'appareil sous tension.</li> <li>• Le niveau de la batterie est faible. → Utilisez l'adaptateur secteur (page 12).</li> <li>• Le câble USB n'est pas bien connecté. → Débranchez le câble USB et reconnectez-le bien. Assurez-vous que "PC MODE" s'affiche sur l'écran LCD (page 26).</li> <li>• Les connecteurs USB de votre ordinateur sont connectés à d'autres périphériques outre le clavier, la souris et cet appareil. → Débranchez les câbles USB à l'exception de ceux du clavier, de la souris et de cet appareil (page 24).</li> </ul>



## Messages d'avertissement et de mise en garde

Différents messages apparaissent sur l'écran LCD. Consultez le tableau suivant pour connaître leur signification.

Message	Signification
NO MEMORY STICK	Il n'y a pas de "Memory Stick" dans l'appareil.
SYSTEM ERROR	Mettez l'appareil hors tension, puis remettez-le sous tension.
MEMORY STICK ERROR	Le "Memory Stick" ne peut pas être utilisé avec cet appareil ou il est endommagé.
FORMAT ERROR	Le formatage du "Memory Stick" a échoué.
MEMORY STICK LOCKED	Le taquet de protection du "Memory Stick" se trouve sur la position LOCK.
NO MEMORY SPACE	Le "Memory Stick" est plein et il n'est plus possible d'enregistrer ou de copier des images.
NO FILE	Aucune image n'a été enregistrée sur le "Memory Stick".
FILE ERROR	Une erreur s'est produite pendant la lecture de l'image.
FILE PROTECT	L'image est protégée contre l'effacement.
for "InfoLITHIUM" battery only	La batterie n'est pas du type "InfoLITHIUM".
NOT ENOUGH MEMORY	Les fichiers d'image que vous voulez copier sont trop grands pour être copiés avec cet appareil.
DIRECTORY ERROR	Un répertoire portant le même nom existe déjà.
IMAGE SIZE OVER	Vous essayez de visionner une image dont le format ne peut être lu avec cet appareil.
INVALID OPERATION	Vous essayez de visionner une image créée sur un autre appareil que celui-ci.
	Le niveau de la batterie est bas ou nul.
	L'image est protégée.

## Affichage d'autodiagnostic

Cet appareil dispose d'une fonction d'affichage d'autodiagnostic. Cette fonction affiche l'état de l'appareil sur l'écran LCD par un code de cinq caractères (une lettre suivie de 4 chiffres). Lorsqu'un code s'affiche, consultez le tableau ci-dessous pour en connaître la signification. Le code vous informe de l'état actuel de l'appareil. Les deux derniers chiffres (indiqués par □□) diffèrent selon l'état de l'appareil.

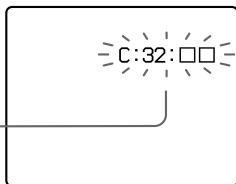

### Affichage d'autodiagnostic

- C:□□:□□

Vous pouvez résoudre le problème vous-même.

- E:□□:□□

Consultez votre revendeur Sony ou un centre de service après-vente Sony.

Trois premiers caractères	Cause et/ou remède
C:32:□□	<ul style="list-style-type: none"><li>• Problème de la partie matérielle de l'appareil → Mettez l'appareil hors tension, puis remettez-le sous tension.</li></ul>
C:13:□□	<ul style="list-style-type: none"><li>• Le "Memory Stick" dans l'appareil n'a pas été formaté. → Formatez le "Memory Stick" (page 34).</li><li>• Le "Memory Stick" ne peut pas être utilisé avec cet appareil ou il est endommagé. → Insérez un nouveau "Memory Stick" (page 15).</li></ul>
E:61:□□ E:91:□□	<ul style="list-style-type: none"><li>• Problème que vous ne pouvez pas résoudre vous-même → Consultez votre revendeur Sony ou un centre de service après-vente Sony et communiquez-lui le code à 5 caractères. (exemple : E:61:10)</li></ul>

**Si vous ne parvenez pas à résoudre vous-même le problème après avoir essayé les remèdes plusieurs fois, adressez-vous à votre revendeur Sony ou un centre de service après-vente Sony.**

# Spécifications

## Système

### Dispositif d'image

CCD couleur type 1/2,7

### Objectif

Objectif zoom 3×

f = 6,1 – 18,3 mm

(39 – 117 mm converti en

appareil photo 35 mm)

F = 2,8 – 2,9

### Contrôle de l'exposition

Exposition automatique

### Balance des blancs

Automatique, Intérieur,

Extérieur, Verrouillée

### Système de compression des données

Images fixes : JPEG, GIF (en mode TEXT), TIFF

Images animées (DSC-S50

seulement) : MPEG1

Audio (avec image fixe)

(DSC-S50 seulement) :

MPEG1 (mono)

### Support d'enregistrement

“Memory Stick”

### Flash

Portée :

0,3 à 2,5 m (11 7/8 po. à

8 1/4 pi.)

### Connecteurs de sortie

#### A/V OUT (mono)

#### (DSC-S50 seulement)

Minijack

Vidéo : 1 Vc-c, 75 Ω

asymétrique, sync négative

Audio : 327 mV (à une charge

de 47 kΩ)

Impédance de sortie : 2,2 kΩ

#### VIDEO OUT

#### (DSC-S30 seulement)

Minijack

#### Digital I/O (USB)

Minijack spécial

### Écran LCD

#### Panneau LCD utilisé

Matrice active TFT (Thin Film Transistor) type 2

### Nombre total de points

123 200 (560×220) points

### Caractéristiques générales

#### Batterie utilisée

NP-FM50

#### Alimentation

8,4 V

#### Consommation électrique (pendant l'enregistrement)

2,9 W

#### Température de service

0 à 40 °C (32 à 104 °F)

#### Température de stockage

-20 à +60 °C (-4 à +140 °F)

#### Dimensions maximales

113×68×69 mm

(4 1/2×2 3/4×2 3/4 po.) (l/h/p)

#### Poids

Approx. 370 g (13 onces)

(avec batterie NP-FM50,

“Memory Stick”, dragonne,

bouchon d'objectif, etc.)

#### Micro intégré

#### (DSC-S50 seulement)

Microphone électrostatique à

électret

#### Haut-parleur intégré

#### (DSC-S50 seulement)

Haut-parleur dynamique

### Adaptateur-secteur

#### AC-L10

#### Alimentation

100 à 240 V CA, 50/60 Hz

#### Tension de sortie

#### nominale

8,4 V CC, 1,5 A en mode

opérationnel

#### Température de service

0 à 40 °C (32 à 104 °F)

#### Température de stockage

-20 à +60 °C (-4 à +140 °F)

#### Dimensions maximales

125×39×62 mm

(5×1 9/16×2 1/2 po.) (l/h/p)

#### Poids

Approx. 280 g (10 onces)

### Batterie rechargeable

#### NP-FM50

#### Batterie utilisée

Batterie au lithium-ion

#### Tension maximale

8,4 V CC

#### Tension nominale

7,2 V CC

#### Capacité

8,5 Wh (1 180 mAh)

### Accessoires

Câble de raccordement A/V

(DSC-S50 seulement) (1)

Câble de raccordement vidéo

(DSC-S30 seulement) (1)

Batterie rechargeable NP-

FM50 (1)

Adaptateur secteur AC-L10 (1)

Cordon d'alimentation (1)

Câble USB (1)

Bouchon d'objectif (1)

Cordelette de bouchon

d'objectif (1)

Dragonne (1)

“Memory Stick” (4 Mo) (1)

CD-ROM (1)

Mode d'emploi (1)

La conception et les spécifications sont sujettes à modifications sans préavis.

# Indicateurs de l'écran LCD

## Indicateurs apparaissant pendant l'enregistrement

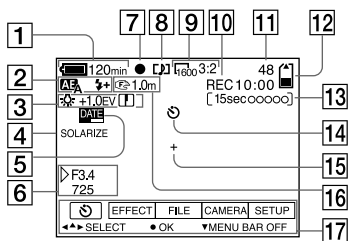

- |    |  |    |   |
|----|--|----|---|
| 1  | Indicateur de charge restante  | 11 | Nombre d'images enregistrées  |
| 2  | Indicateur PROGRAM AE/<br>niveau du flash/mode flash                 | 12 | Indicateur de capacité mémoire<br>restante  |
| 3  | Indicateur de balance des<br>blancs/niveau EV/netteté                | 13 | Indicateur de temps<br>d'enregistrement d'images<br>animées/VOICE (DSC-S50<br>seulement)  |
| 4  | Indicateur d'effet d'image   | 14 | Indicateur de retardateur   |
| 5  | Indicateur d'horodatage  | 15 | Indicateur de spotmètre   |
| 6  | Indicateur d'ouverture/vitesse<br>d'obturation                       | 16 | Indicateur de mode de mise au<br>point/mode macro   |
| 7  | Indicateur de verrouillage AE/<br>verrouillage de la mise au point   | 17 | Barre de menu et guide de<br>menu   |
| 8  | Indicateur de mode<br>d'enregistrement                               |    | Ces indicateurs apparaissent<br>lorsqu'on appuie sur ▲ de la<br>touche de commande. Ils<br>disparaissent lorsqu'on appuie sur<br>▼. |
| 9  | Indicateur de format d'image   |    |   |
| 10 | Indicateur de fonction<br>d'autodiagnostic/durée<br>d'enregistrement |    |   |

## Pendant la lecture d'images fixes

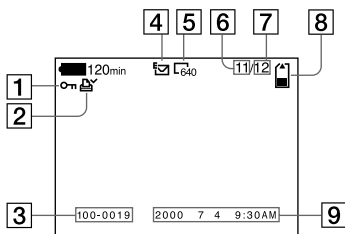

- |  |  |
|--|--|
| <b>1</b> Indicateur de protection            | <b>6</b> Numéro d'image  |
| <b>2</b> Indicateur de marque d'impression   | <b>7</b> Nombre d'images enregistrées dans le "Memory Stick"             |
| <b>3</b> Nom de fichier                      | <b>8</b> Indicateur de capacité mémoire restante                         |
| <b>4</b> Indicateur de mode d'enregistrement | <b>9</b> Date d'enregistrement de l'image/barre de menu et guide de menu |
| <b>5</b> Indicateur de format d'image        |  |

## Pendant la lecture d'images animées

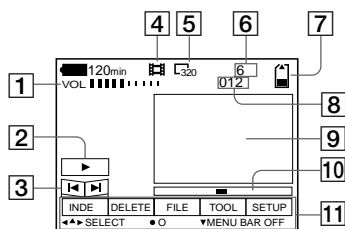

- |   |   |
|---|---|
| <b>1</b> Indicateur VOL. (volume) (DSC-S50 seulement)                                 | <b>6</b> Numéro d'image/nombre d'images enregistrées dans le "Memory Stick" |
| <b>2</b> Touches de lecture/pause<br>▶ : pendant une pause<br>   : pendant la lecture | <b>7</b> Indicateur de capacité mémoire restante                            |
| <b>3</b> Touches d'avance rapide/rembobinage  | <b>8</b> Compteur   |
| <b>4</b> Indicateur de mode d'enregistrement  | <b>9</b> Image lue  |
| <b>5</b> Indicateur de format d'image   | <b>10</b> Barre de lecture  |
|   | <b>11</b> Barre de menu et guide de menu                                    |

# Index

## A

- A/V OUT .....52
- AE (exposition automatique)..... 16
- Affichage d'autodiagnostic ..... 66
- Agrandissement d'une partie de l'image fixe.....50
- Alimentation
  - adaptateur-secteur ..... 12
  - batterie.....9
- Atténuation automatique des yeux rouges ..... 19

## B

- Batterie
  - autonomie de la batterie..... 10
  - charge .....9
  - indicateur de batterie restante .....68
  - mise en place .....8
- Batterie "InfoLITHIUM" ...8
- BEEP.....38

## C

- Charge complète .....9
- Charge de la batterie .....9
- Charge normale.....9
- Condensation d'humidité.58
- COPY.....55

## D

- DELETE .....54

## E

- Écran LCD .....68
- E-MAIL .....40
- Enregistrement
  - avec le flash.....19
  - images animées.....20
  - images en macro.....44
  - images fixes.....16
  - images fixes pour un envoi par e-mail.....40
- Enregistrement face à face.....39

## F

- FLASH LEVEL .....19
- Fonction de mise hors tension automatique .....9
- FORMAT.....34

## I

- IMAGE SIZE.....39
- Images animées
  - enregistrement .....20
  - lecture .....22
- Images fixes
  - enregistrement .....16
  - lecture .....21
- Indicateurs de l'écran LCD.....68

## J

- JPEG .....16

## L

- Lecture
  - images animées .....22
  - images fixes.....21
- Lecture de plusieurs images à la fois.....49

## M

- "Memory Stick"
  - copie d'images .....55
  - formatage.....34
  - insertion .....15
  - nombre d'images pouvant être enregistrées.....40
- Menu .....34
- Messages d'avertissement et de mise en garde.....65
- Mise au point .....44
- Mise au point manuelle...44
- Mode de priorité à l'ouverture .....45
- Mode de priorité à la vitesse d'obturation .....45
- Mode image unique .....33
- Mode INDEX.....49
- Montage
  - COPY.....55
  - DELETE.....54
  - protection des images..53
- MPEG .....20

## N

- Nettoyage .....58
- Nom de fichier .....29
- Nombre d'images pouvant être enregistrées
  - en mode E-MAIL .....40
  - en mode VOICE.....41
- par format d'image.....40

## P

- P.EFFECT.....48
- PRINT MARK .....57
- PROGRAM AE .....57
- PROTECT.....53
- Protection des images .....53

## Q

- Quick Review .....17

## R

- REC MODE.....35
- Réglage de l'exposition ...46
- Réglage de la date et de l'heure .....13
- RESIZE .....55

## S

- Sélecteur MODE.....31
- SHARPNESS .....36
- SLIDE SHOW .....51
- Système couleur du téléviseur .....60
- Système NTSC.....60
- Système PAL .....60
- Système SECAM .....60

## T

- TEXT .....42
- TIFF .....43
- Touche de commande .....31

## U

- USB.....25
- Utilisation de l'appareil à l'étranger .....60
- Utilisation du retardateur .18

## V

- Visualisation d'images
  - sur un ordinateur .....24
  - sur un téléviseur .....52
- VOICE .....41

## W

- WHITE BALANCE.....47

## Z

- Zoom .....17
- Zoom numérique.....17



## Deutsch

### WARNUNG

**Um Feuer- oder Berührungsgefahr zu verhüten, setzen Sie das Gerät weder Regen noch Feuchtigkeit aus.**

**Um einen elektrischen Schlag zu vermeiden, unterlassen Sie das Öffnen des Gehäuses. Überlassen Sie Wartungsarbeiten grundsätzlich nur qualifiziertem Fachpersonal.**

### Für Kunden in Deutschland

Richtlinie: EMV-Richtlinie 89/336/  
EWG, 92/31/EWG

Dieses Gerät entspricht bei Verwendung in folgenden Umgebungen den EMV-Bestimmungen:

- Wohngebieten
- Gewerbegebieten
- Leichtindustriegebieten

(Dieses Gerät entspricht den EMV-Standardbestimmungen EN55022 Klasse B.)

### „Memory Stick“



## Akku

### Für Kunden in Deutschland

Entsorgungshinweis: Bitte werfen Sie nur entladene Batterien in die Sammelboxen beim Handel oder den Kommunen. Entladen sind Batterien in der Regel dann, wenn das Gerät abschaltet und signalisiert „Batterie leer“ oder nach längerer Gebrauchsdauer der Batterien „nicht mehr einwandfrei funktioniert“. Um sicherzugehen, kleben Sie die Batteriepole z.B. mit einem Klebestreifen ab oder geben Sie die Batterien einzeln in einen Plastikbeutel.



## Bitte vor Benutzung der Kamera durchlesen

- Diese Bedienungsanleitung ist für die beiden Modelle DSC-S30 und DSC-S50 vorgesehen. Prüfen Sie, welches Modell Sie gekauft haben, bevor Sie Ihre Kamera benutzen.
- Die Abbildungen in dieser Anleitung zeigen das Modell DSC-S50.

### Probeaufnahme

Bevor Sie wichtige, einmalige Ereignisse aufnehmen, sollten Sie sich anhand einer Probeaufnahme davon überzeugen, dass die Kamera einwandfrei funktioniert.

### Kein Schadenersatz bei Funktionsstörungen

Falls Aufnahme oder Wiedergabe wegen einer Funktionsstörung der Kamera usw. nicht durchführbar ist, besteht kein Anspruch auf Schadenersatz.

### Hinweise zur Kompatibilität der Bilddaten

- Diese Kamera entspricht der von der JEIDA (Japan Electronic Industries Development Association) aufgestellten Universalnorm „Design Rules for Camera File Systems“. Standbilder, die mit anderen Geräten (DCR-TRV890E/TRV900/TRV900E, DSC-D700, DSC-D770) aufgenommen wurden, welche nicht dieser Universalnorm entsprechen, können mit dieser Kamera nicht wiedergegeben werden. (Die genannten Modelle sind nicht in allen Ländern erhältlich.)
- Werden mit dieser Kamera aufgenommene Bilder auf Fremdgeräten, bzw. mit Fremdgeräten aufgenommene Bilder auf dieser Kamera wiedergegeben, kann eine einwandfreie Wiedergabe nicht garantiert werden.

### Hinweis zum Urheberrecht

Fernsehprogramme, Filme, Videobänder und andere Materialien können urheberrechtlich geschützt sein. Unerlaubtes Aufnehmen solcher Materialien kann gegen das Urheberrecht verstoßen.

### Schütteln oder Anstoßen der Kamera vermeiden

Dadurch kann es nicht nur zu Funktionsstörungen und Versagen der Aufnahmefunktion kommen, sondern es besteht auch die Gefahr, dass der „Memory Stick“ unbrauchbar wird, was Ausfall, Beschädigung oder Verlust von Bilddaten zur Folge haben kann.

### LCD-Monitor und Objektiv

- Der LCD-Monitor wird unter Einsatz von Präzisionstechnologie hergestellt. Trotzdem kann es vorkommen, dass einige winzige schwarze und/oder helle Punkte (rote, blaue oder grüne) ständig auf dem LCD-Monitor sichtbar sind. Dies ist durch den Herstellungsprozess bedingt und hat keinerlei Einfluss auf die Aufnahme. Über 99,99% der Bildpunkte sind für den effektiven Gebrauch funktionsfähig.
- Lassen Sie die Kamera nicht in der Nähe eines Fensters oder im Freien liegen. Wird der LCD-Monitor oder das Objektiv längere Zeit direkter Sonnenbestrahlung ausgesetzt, kann es zu Funktionsstörungen kommen.

### Lassen Sie die Kamera nicht nass werden

Achten Sie bei Außenaufnahmen im Regen oder unter feuchten Bedingungen unbedingt darauf, dass die Kamera nicht nass wird. Falls Feuchtigkeit kondensiert auftritt, ergreifen Sie die auf Seite 58 beschriebenen Abhilfemaßnahmen, bevor Sie die Kamera benutzen.

### Erstellen Sie Sicherungskopien

Um möglichen Datenverlust vorzubeugen, sollten Sie stets Sicherungskopien wichtiger Daten auf einer Disk anfertigen.



# Inhaltsverzeichnis

## Vorbereitung

Bezeichnung der Teile .....	6
Vorbereiten der Stromquelle .....	8
Einstellen von Datum und Uhrzeit .....	13
Einsetzen des „Memory Stick“ .....	15

## Grundlegende Bedienung

### ► Aufnahme

Aufnahme von Standbildern .....	16
Aufnahme von Laufbildern (nur DSC-S50) .....	20

### ► Wiedergabe

Wiedergabe von Standbildern .....	21
Wiedergabe von Laufbildern .....	22
Anzeigen von Bildern auf einem Personal Computer .....	24
Bilddatei-Speicheradressen und Bilddateitypen .....	29

## Fortgeschrittene Bedienung

### Vor der Ausführung fortgeschrittener Bedienungsvorgänge

Gebrauch des Wahlschalters MODE ...	30
Gebrauch der Steuertaste .....	30
Ändern von Menü-Einstellungen .....	32
Menü-Einstellungen .....	33

### ► Verschiedene Aufnahmefunktionen

Schwenken des LCD-Monitors — Gegenüberstellungs-Aufnahme ...	38
Einstellen der Bildgröße (IMAGE SIZE) .....	38
Aufnahmen von Standbildern für E-Mail (E-MAIL) .....	39
Anhängen von Tondateien an Standbilder (VOICE) (nur DSC-S50) .....	40
Aufzeichnen von Textdokumenten (TEXT) .....	41
Aufnahmen unkomprimierter Bilder (TIFF) .....	42

Macroaufnahme .....	43
Einstellen der Entfernung zum Motiv....	43
Verwendung der PROGRAM AE-Funktion .....	44
Einstellen der Belichtung (EXPOSURE) .....	45
Manueller Weißabgleich (WHITE BALANCE) .....	46
Einblenden von Datum und Uhrzeit in ein Standbild (DATE/TIME) .....	47
Verwendung von Bildeffekten (P.EFFECT) .....	47

### ► Verschiedene Wiedergabefunktionen

Gleichzeitige Wiedergabe von sechs Bildern (INDEX) .....	48
Vergrößern eines Standbildausschnitts (Zoomen und Trimmen) .....	49
Drehen eines Standbilds (ROTATE).....	50
Kontinuierliche Bildvorführung (SLIDE SHOW) .....	50
Bildwiedergabe auf einem Fernsehschirm .....	51

### ► Editieren

Löschschutz (PROTECT) .....	53
Löschen von Bildern (DELETE) .....	54
Ändern der Größe von aufgezeichneten Standbildern (RESIZE) .....	55
Kopieren von Bildern (COPY) .....	55
Auswählen von auszudruckenden Standbildern (PRINT MARK) .....	57

## Zusatzinformationen

Vorsichtsmaßnahmen .....	58
Zum „Memory Stick“ .....	59
Benutzung der Kamera im Ausland ...	60
Fehlersuche .....	61
Warn- und Hinweismeldungen .....	65
Selbstdiagnose-Anzeige .....	66
Technische Daten .....	67
Anzeigen auf dem LCD-Monitor .....	68
Index .....	hintere Umschlagseite

DE

# Bezeichnung der Teile

Einzelheiten zur Bedienung finden Sie auf den in Klammern angegebenen Seiten.

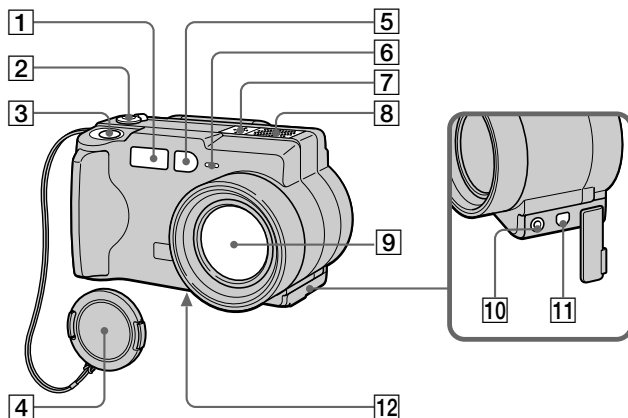

- |   |  |
|---|--|
| <p><b>1 Blitz (19)</b></p> <p><b>2 MODE-Wahlschalter (30)</b></p> <p><b>3 Auslöser (16) (20)</b></p> <p><b>4 Objektivdeckel</b></p> <p><b>5 Fotozellenfenster für Blitz</b><br/>Beim Aufnehmen nicht blockieren.</p> <p><b>6 Selbstauslöser-/Aufnahmelampe</b></p> <p><b>7 Eingebautes Mikrophon (nur DSC-S50)</b><br/>Während der Aufnahme nicht berühren.</p> | <p><b>8 Lautsprecher (nur DSC-S50)</b></p> <p><b>9 Objektiv</b></p> <p><b>10 Buchse A/V OUT (nur DSC-S50) (51)</b><br/>Das Audiosignal ist monaural.<br/><b>Buchse VIDEO OUT (nur DSC-S30) (51)</b></p> <p><b>11 Buchse USB (25) (26)</b></p> <p><b>12 Stativgewinde (Unterseite)</b><br/>Ein Stativ mit einer Schraubenlänge von weniger als 6,5 mm verwenden. Ist die Schraube länger, kann die Kamera nicht richtig am Stativ befestigt oder sogar beschädigt werden.</p> |
|---|--|

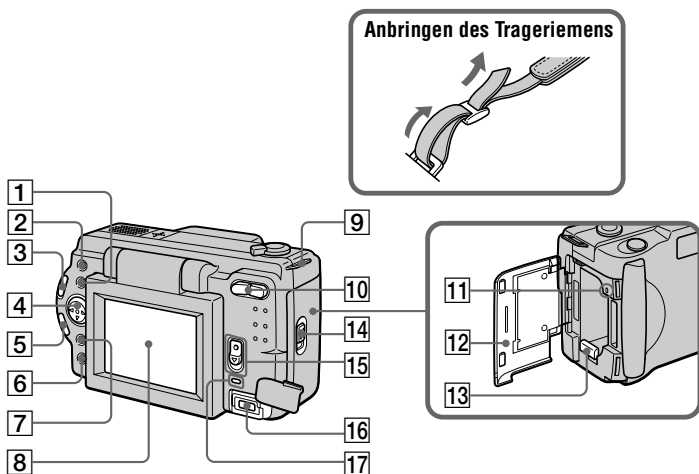

- |   |  |
|---|--|
| <b>1</b> Blitztaste   | <b>7</b> Taste DISPLAY                           |
| <b>2</b> Taste FOCUS (43)   | <b>8</b> LCD-Monitor                             |
| <b>3</b> Schalter LCD BACKLIGHT BRIGHT/NORMAL<br>Die Standardeinstellung ist NORMAL. Wird dieser Schalter bei Verwendung der Kamera im Freien oder an anderen hellen Orten auf BRIGHT gestellt, wird der LCD-Monitor heller und besser ablesbar, verbraucht aber auch mehr Akkustrom. | <b>9</b> Öse für Objektivdeckel/Trageriemens     |
| <b>4</b> Steuertaste  | <b>10</b> Zoomtaste                              |
| <b>5</b> Taste PROGRAM AE +/-<br>Taste VOLUME +/-   | <b>11</b> Zugriffslampe (15)                     |
| <b>6</b> Taste PROGRAM AE (44)  | <b>12</b> Akku/„Memory Stick“-Deckel             |
|   | <b>13</b> Akkuauswerfhebel (8)                   |
|   | <b>14</b> Schalter OPEN                          |
|   | <b>15</b> Schalter POWER                         |
|   | <b>16</b> Buchse DC IN (9) (12)                  |
|   | <b>17</b> Lampe POWER/Lampe BATT CHARGE (9) (13) |

# Vorbereiten der Stromquelle

## Einsetzen des Akkus

Die Kamera kann nur mit einem „InfoLITHIUM“-Akku\* NP-FM50 (Serie M) betrieben werden. Andere Akkus können nicht verwendet werden.

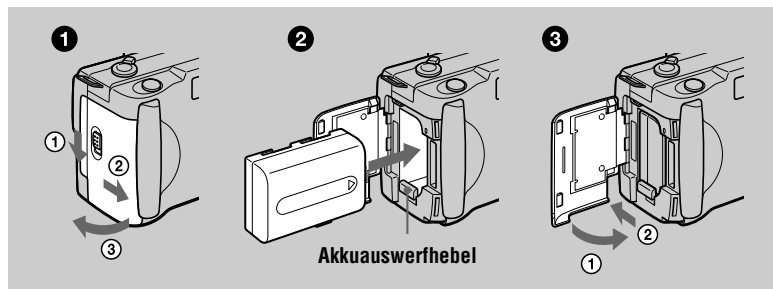

- 1** **Öffnen Sie den Akku/„Memory Stick“-Deckel.**  
Öffnen Sie den Deckel, indem Sie den Schalter OPEN in Pfeilrichtung schieben.
- 2** **Setzen Sie den Akku ein.**  
Setzen Sie den Akku so ein, dass die Markierung ► auf das Akkufach gerichtet ist, wie in der Abbildung gezeigt.
- 3** **Schließen Sie den Akku/„Memory Stick“-Deckel.**

## Zum Herausnehmen des Akkus

**Öffnen Sie den Akku/„Memory Stick“-Deckel. Schieben Sie den Akkiauswerfhebel nach unten, und nehmen Sie den Akku heraus.**

Lassen Sie den Akku beim Herausnehmen nicht fallen.

### \* Was bedeutet „InfoLITHIUM“?

„InfoLITHIUM“ ist die Bezeichnung für einen Lithium-Ionen-Akku, der u.a. Daten bezüglich des Stromverbrauchs mit kompatiblen Videogeräten austauschen kann. Diese Kamera arbeitet mit einem „InfoLITHIUM“-Akku (Serie M). „InfoLITHIUM“-Akkus der Serie M tragen die Kennzeichnung . „InfoLITHIUM“ ist ein Warenzeichen der Sony Corporation.

## Laden des Akkus

Der Akku kann nicht bei eingeschalteter Kamera geladen werden. Schalten Sie daher die Kamera vor dem Laden aus.

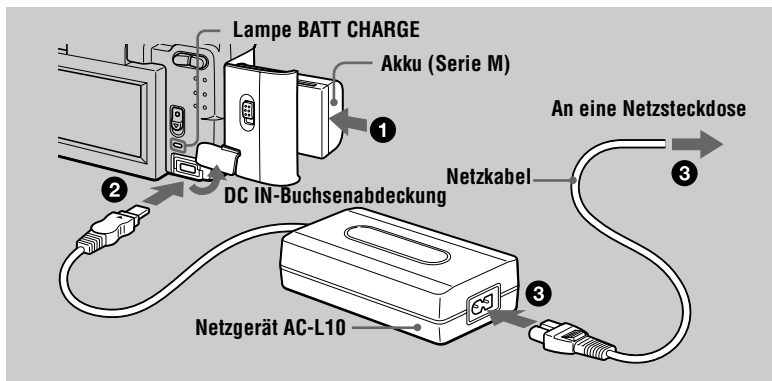

- 1 Setzen Sie den Akku in die Kamera ein.
- 2 Öffnen Sie die DC IN-Buchsenabdeckung, und schließen Sie das Gleichstrom-Verbindungskabel so an die Buchse DC IN der Kamera an, dass die Markierung ▲ nach oben zeigt.
- 3 Schließen Sie das Netzkabel erst an das Netzgerät und dann an eine Netzsteckdose an.  
Die Lampe BATT CHARGE leuchtet in Orange, wenn der Ladevorgang beginnt. Sobald die Lampe BATT CHARGE erlischt, ist die **normale Ladung** abgeschlossen. Um eine **volle Ladung** zu erhalten, die längeren Akkubetrieb als gewöhnlich ermöglicht, lassen Sie den Akku nach Abschluss der normalen Ladung noch etwa eine Stunde länger eingesetzt.

## Akku-Restzeitanzeige

Der LCD-Monitor der Kamera zeigt die restliche Aufnahme- bzw. Wiedergabezeit an.

Diese Anzeige ist je nach den Einsatzbedingungen und der Betriebsumgebung eventuell nicht ganz genau.

## Abschaltautomatik

Wird die Kamera während der Aufnahme etwa drei Minuten lang nicht bedient, schaltet sie sich zur Schonung des Akkus automatisch aus. Um die Kamera wieder zu benutzen, schieben Sie den Schalter POWER zum Einschalten der Kamera nach unten.

## Ladezeit

Akku	Volle Ladung (Min.)	Normale Ladung (Min.)
NP-FM50 (mitgeliefert)	150	90

Ungefähre Zeit zum Laden eines völlig leeren Akkus mit dem Netzgerät AC-L10.

## Akku-Betriebszeiten und Anzahl der Bilder bei Aufnahme/Wiedergabe

### Aufnahme im STILL-Modus\*

#### DSC-S50

LCD BACKLIGHT	Akku-Betriebszeit (Min.)	Anzahl der Bilder
BRIGHT	140 (130)	2300 (2100)
NORMAL	150 (140)	2500 (2300)

#### DSC-S30

LCD BACKLIGHT	Akku-Betriebszeit (Min.)	Anzahl der Bilder
BRIGHT	140 (130)	2800 (2600)
NORMAL	150 (140)	3000 (2800)

### Wiedergabe im STILL-Modus\*\* (DSC-S50/S30)

LCD BACKLIGHT	Akku-Betriebszeit (Min.)	Anzahl der Bilder
BRIGHT	170 (160)	3400 (3200)
NORMAL	220 (210)	4400 (4200)

Ungefähre Akku-Betriebszeit und Anzahl der Bilder bei Aufnahme/Wiedergabe mit einem voll geladenen Akku bei einer Temperatur von 25°C, Bildgröße 640×480 im Aufnahmemodus NORMAL. Die Angaben in Klammern gelten für einen normal geladenen Akku.

\* Aufnahme in 5-Sekunden-Intervallen

\*\* Normalwiedergabe von Einzelbildern in 3-Sekunden-Intervallen



**Aufnahme im MOVIE-Modus (nur DSC-S50)**

LCD BACKLIGHT	Akku-Betriebszeit (Min.)
BRIGHT	140 (130)
NORMAL	150 (140)

Ungefähre Aufnahmezeit mit einem voll geladenen Akku bei einer Temperatur von 25°C und der Bildgröße 160×112. Die Angaben in Klammern gelten für einen normal geladenen Akku.

**Hinweise**

- Die Akku-Betriebszeit und die Anzahl der Bilder verringert sich, wenn die Kamera bei niedrigen Temperaturen eingesetzt oder wiederholt ein- und ausgeschaltet wird, oder wenn Blitz oder Zoom benutzt werden.
- Der „Memory Stick“ hat eine begrenzte Speicherkapazität. Die obigen Angaben setzen voraus, dass der „Memory Stick“ während der kontinuierlichen Aufnahme/Wiedergabe gewechselt wird.
- Falls der Akku trotz Anzeige einer ausreichenden Restzeit schnell erschöpft ist, laden Sie den Akku voll auf, so dass die korrekte Akku-Restzeit angezeigt wird.
- Vermeiden Sie Kurzschließen des Netzgerät-Gleichstromsteckers mit einem Metallgegenstand, weil dadurch eine Funktionsstörung verursacht werden kann.
- Bringen Sie den Akku nicht mit Wasser in Berührung.

## Betrieb mit dem Netzgerät

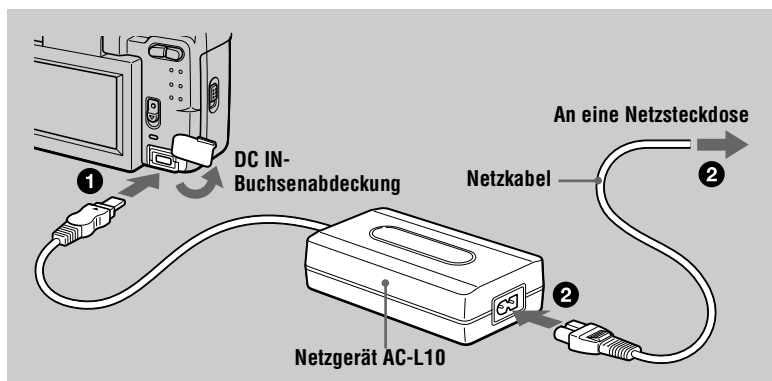

- 1 Öffnen Sie die DC IN-Buchsenabdeckung, und schließen Sie das Gleichstrom-Verbindungskabel so an die Buchse DC IN der Kamera an, dass die Markierung ▲ nach oben zeigt.
- 2 Schließen Sie das Netzkabel erst an das Netzgerät und dann an eine Netzsteckdose an.

## Betrieb an einer Autobatterie

Verwenden Sie das Sony Gleichstromgerät/Ladegerät.

# Einstellen von Datum und Uhrzeit

Stellen Sie vor der ersten Benutzung der Kamera das Datum und die Uhrzeit ein. Wird diese Einstellung nicht vorgenommen, erscheint der Bildschirm CLOCK SET jedesmal, wenn Sie die Kamera zum Aufnehmen einschalten.

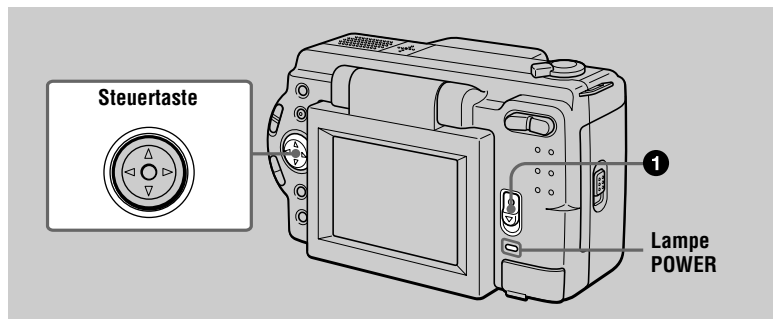

- 1 Schieben Sie den Schalter POWER nach unten, um die Kamera einzuschalten.**

Die Lampe POWER leuchtet auf.

- 2 Drücken Sie ▲ der Steuertaste.**  
Die Menüleiste erscheint auf dem LCD-Monitor.

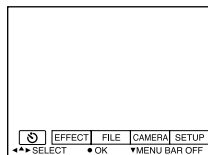

- 3 Wählen Sie [SETUP] mit ► der Steuertaste, und drücken Sie dann auf die Mitte ● der Steuertaste.**

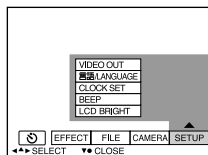

- 4** Wählen Sie [CLOCK SET] mit ▲/▼ der Steuertaste, und drücken Sie dann auf die Mitte ● der Steuertaste.

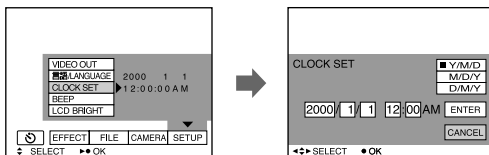

- 5** Wählen Sie das gewünschte Datumsanzeigeformat mit ▲/▼ der Steuertaste, und drücken Sie dann auf die Mitte ● der Steuertaste.

Zur Auswahl stehen die Formate [Y/M/D] (Jahr/Monat/Tag), [M/D/Y] (Monat/Tag/Jahr) und [D/M/Y] (Tag/Monat/Jahr).

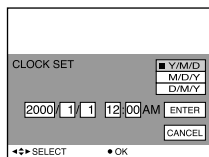

- 6** Steuern Sie das einzustellende Feld für Jahr, Monat, Tag, Stunde oder Minute mit ◀/▶ der Steuertaste an.

Der einzustellende Posten wird mit ▲/▼ angezeigt.

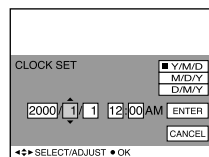

- 7** Stellen Sie den Zahlenwert mit ▲/▼ der Steuertaste ein, und drücken Sie dann zur Eingabe auf die Mitte ● der Steuertaste.

Nach der Eingabe des Zahlenwertes können Sie mit ▲/▼ den nächsten Posten anfahren.

Wenn Sie [D/M/Y] in Schritt 5 gewählt haben, stellen Sie die Uhrzeit im 24-Stunden-System ein.

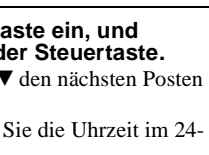

- 8** Wählen Sie [ENTER] mit ▶ der Steuertaste, und drücken Sie dann zum gewünschten Zeitpunkt auf die Mitte ● der Steuertaste, um die Zeitzählung zu starten.

Datum und Uhrzeit werden eingegeben.

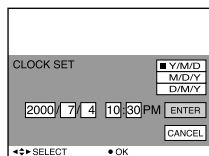

## Zum Annullieren der Datums- und Uhrzeiteinstellung

Wählen Sie [CANCEL] mit ▲/▼/◀/▶ der Steuertaste, und drücken Sie dann auf die Mitte ● der Steuertaste.

# Einsetzen des „Memory Stick“

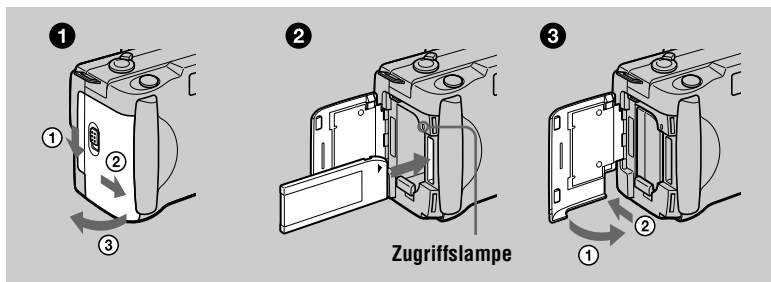

**1 Öffnen Sie den Akku/„Memory Stick“-Deckel.**  
Öffnen Sie den Deckel, indem Sie den Schalter OPEN in Pfeilrichtung schieben.

**2 Schieben Sie den „Memory Stick“ ein.**  
Schieben Sie den „Memory Stick“ gemäß der Abbildung mit der Markierung ► zum Akkufach gerichtet ein, bis er mit einem Klicken einrastet.

**3 Schließen Sie den Akku/„Memory Stick“-Deckel.**

## Herausnehmen des „Memory Stick“

Öffnen Sie den Akku/„Memory Stick“-Deckel, und drücken Sie dann einmal leicht auf den „Memory Stick“.

### Hinweise

- Schieben Sie den „Memory Stick“ bis zum Einrasten vollständig ein. Anderenfalls erscheint eine Meldung wie „MEMORY STICK ERROR“.
- Versuchen Sie niemals, den „Memory Stick“ herauszunehmen oder die Kamera auszuschalten, während die Zuggriffslampe leuchtet.
- Befindet sich der Schreibschutzschalter in der Stellung LOCK, ist Aufnahme oder Bearbeitung von Bilddaten auf dem „Memory Stick“ nicht möglich.

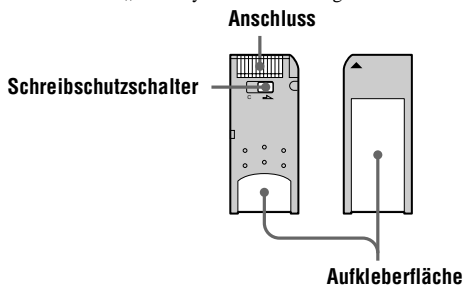

# Aufnahme von Standbildern

Standbilder werden im JPEG-Format aufgezeichnet.

Um Standbilder aufzunehmen, schieben Sie den Schalter POWER zum Einschalten der Kamera nach unten, und setzen Sie einen „Memory Stick“ ein.

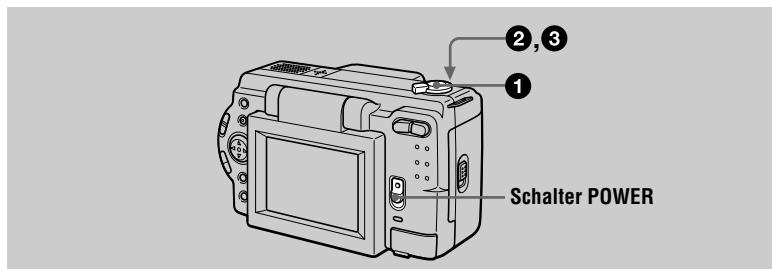

**1** Stellen Sie den MODE-Wahlschalter auf **STILL**.

**2** Halten Sie den Auslöser halb niedergedrückt, und prüfen Sie das Bild. Solange die AE-Arretierungsanzeige ● (grün) blinkt, erstarrt das Bild kurzzeitig, wird aber noch nicht aufgezeichnet. Sobald die Kamera mit den automatischen Einstellungen\* fertig ist, leuchtet die AE-Arretierungsanzeige ● auf. Die Kamera ist jetzt aufnahmebereit. Um die Aufnahme abzubrechen, lassen Sie den Auslöser los.

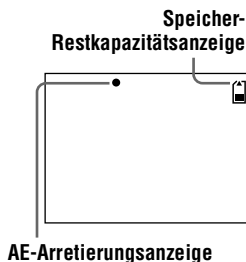

**3** Drücken Sie den Auslöser ganz durch.

Der Verschluss wird ausgelöst, und das Bild wird auf den „Memory Stick“ aufgezeichnet.

Wenn „REC“ verschwindet, kann das nächste Bild aufgenommen werden.

\* Belichtung und Schärfe werden automatisch eingestellt.

## Anzahl der auf einen „Memory Stick“ aufnehmbaren Bilder

Siehe die Seiten 38 bis 42.

### Hinweis

- Während das Bild auf den „Memory Stick“ aufgezeichnet wird, vermeiden Sie Schütteln oder Anstoßen der Kamera. Unterlassen Sie auch das Ausschalten der Kamera, oder das Herausnehmen des Akkus oder des „Memory Stick“.
- Wenn Sie ein helles Motiv aufnehmen, kann sich die Farbe des LCD-Monitors nach der AE-Arretierung ändern, was jedoch keinen Einfluss auf das aufgenommene Bild hat.

## Zum Überprüfen des zuletzt aufgenommenen Bilds (Quick Review)

Sie können das zuletzt aufgenommene Bild überprüfen, indem Sie die Menüleiste auf dem Monitor löschen (Seite 32) und ◀ der Steuertaste drücken. Um wieder auf den normalen Aufnahmemodus zurückzuschalten, drücken Sie den Auslöser leicht nieder oder wählen Sie [RETURN] mit ◀/▶ der Steuertaste, und drücken Sie dann auf die Mitte ● der Steuertaste. Sie können das Bild auch löschen, indem Sie zuerst [DELETE] auf dem Bildschirm Quick Review mit ◀/▶ der Steuertaste wählen und auf die Mitte ● drücken, und dann [OK] mit ▲/▼ der Steuertaste wählen und auf die Mitte ● drücken.

## Verwendung der Zoom-Funktion

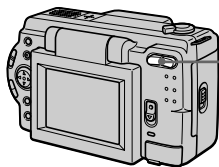

### Zoomtaste

Seite W: zum Zurückfahren in den Weitwinkelbereich (Motiv rückt weiter weg)

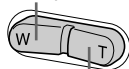

Seite T: zum Vorfahren in den Telebereich (Motiv rückt näher heran)

## Minimale Fokaldistanz zum Motiv

Seite W: Etwa 25 cm oder mehr

Seite T: Etwa 60 cm oder mehr

Um noch näher liegende Objekte aufzunehmen, lesen Sie die Angaben auf Seite 43.

## Digitalzoom-Funktion

Diese Kamera besitzt eine Digitalzoom-Funktion.

Die Digitalzoom-Funktion ermöglicht eine Vergrößerung des Bilds durch digitale Verarbeitung und wird ab 3×-Zoom wirksam.

Der Digitalzoombereich befindet sich auf der T-Seite des Balkens.

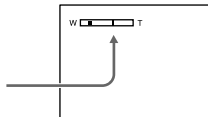

## Verwendung des Digitalzooms

- Eine maximale Zoomvergrößerung von 6× ist möglich.
- Im Digitalzoombereich verschlechtert sich die Bildqualität. Wenn Digitalzoom nicht notwendig ist, stellen Sie [DIGITAL ZOOM] in den Menü-Einstellungen auf [OFF] ein (Seite 35).

### Hinweis

Digitalzoom kann nicht für Laufbilder verwendet werden.

## Anzeigen auf dem LCD-Monitor während der Aufnahme

Drücken Sie DISPLAY, um die Anzeigen auf dem LCD-Monitor ein- und auszuschalten.

Eine ausführliche Beschreibung der Anzeigen finden Sie auf Seite 68.

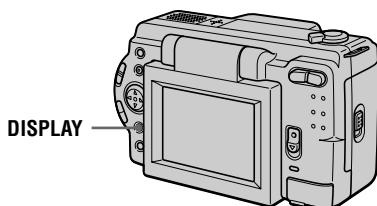







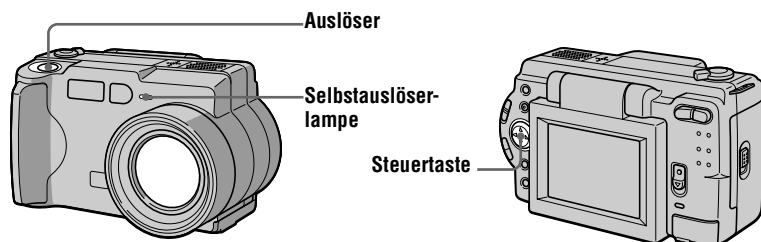

### Hinweise

- Die Selbstausslöser-Anzeigen und einige der bei fortgeschrittener Bedienung verwendeten Anzeigen können nicht ausgeschaltet werden.
- Die Anzeigen auf dem LCD-Monitor werden nicht aufgezeichnet.

## Verwendung des Selbstausslösers

Bei Verwendung der Selbstausslöser-Funktion nimmt die Kamera das Bild automatisch 10 Sekunden nach Drücken des Auslösers auf.



Wählen Sie die Anzeige  (Selbstausslöser) auf dem LCD-Monitor mit /// der Steuertaste, und drücken Sie dann auf die Mitte  der Steuertaste. Die Anzeige  (Selbstausslöser) erscheint auf dem LCD-Monitor, und das Bild wird etwa 10 Sekunden nach dem Drücken des Auslösers aufgenommen. Die Selbstausslöserlampe blinkt nach dem Drücken des Auslösers bis zur Verschlussauslösung.



## Blitzaufnahmen

Die Vorgabe ist „Automatik“ (keine Anzeige). In diesem Modus wird der Blitz bei dunkler Umgebung automatisch ausgelöst. Um den Blitzmodus zu ändern, drücken Sie ⚡ (Blitz) mehrmals, so dass die Blitzmodusanzeige auf dem LCD-Monitor erscheint.

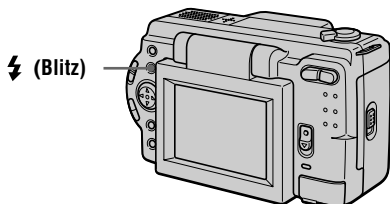

Mit jedem Drücken von ⚡ (Blitz) ändert sich die Anzeige wie folgt.  
(Keine Anzeige) → ● → ⚡ → ⓧ → (Keine Anzeige)

● Automatische Rotaugen-Reduzierung:

Der Blitz flackert vor der eigentlichen Aufnahme, um das Rotaugenphänomen zu reduzieren.

⚡ Zwangsblitz:

Der Blitz wird immer ausgelöst, ungeachtet der Umgebungshelligkeit.

ⓧ Blitzsperre:

Der Blitz wird nicht ausgelöst.

Sie können die Blitzintensität (FLASH LEVEL) in den Menü-Einstellungen ändern (Seite 35).

### Hinweise

- Die empfohlene Aufnahme-Entfernung bei Verwendung des eingebauten Blitzes beträgt 0,3 m bis 2,5 m.
- Durch Anbringen einer Konverterlinse (nicht mitgeliefert) kann das Blitzlicht blockiert oder ein Objektivschatten erzeugt werden.
- Die automatische Rotaugen-Reduzierung liefert je nach den Gegebenheiten der Personen oder der Entfernung zum Motiv eventuell nicht den gewünschten Rotaugen-Reduzierungseffekt, wenn die betreffende Person nicht in den Vorblitz blickt oder andere Ursachen vorliegen. Außerdem ist der Rotaugen-Reduzierungseffekt schwer zu erzielen, wenn eine lange Verschlusszeit im PROGRAM AE-Verschlusszeitprioritätsmodus gewählt wird.
- Der Aufhellblitzeffekt ist eventuell nicht so wirksam, wenn Sie die Zwangsblitzfunktion in heller Umgebung verwenden.

# Aufnahme von Laufbildern (nur DSC-S50)

Laufbilder mit Ton werden im MPEG-Format aufgezeichnet.

Um Laufbilder aufzunehmen, schieben Sie den Schalter POWER zum Einschalten der Kamera nach unten, und setzen Sie einen „Memory Stick“ ein.

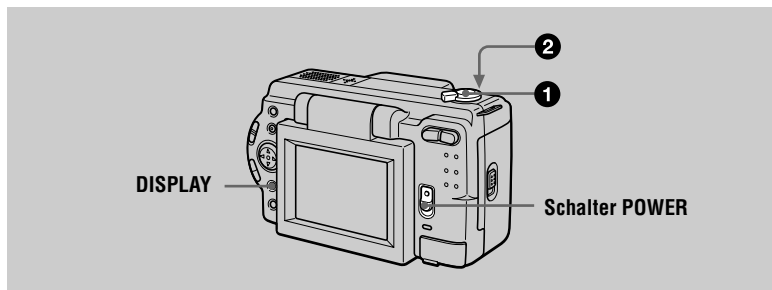

**1 Stellen Sie den MODE-Wahlschalter auf MOVIE.**

**2 Drücken Sie den Auslöser ganz durch.**

„REC“ erscheint auf dem LCD-Monitor, während Bild und Ton auf den „Memory Stick“ aufgezeichnet werden.

**Wenn der Auslöser kurz angetippt wird**

Bild und Ton werden fünf Sekunden lang aufgezeichnet. Die Aufnahmedauer kann mit [REC TIME SET] in den Menü-Einstellungen (Seite 34) auf 10 oder 15 Sekunden geändert werden.

**Wenn der Auslöser gedrückt gehalten wird**

Bild und Ton werden bis maximal 60 Sekunden aufgezeichnet, solange der Auslöser gedrückt gehalten wird. Wenn jedoch [IMAGE SIZE] in den Menü-Einstellungen auf [320×240] eingestellt wird, beträgt die maximale Aufnahmedauer 15 Sekunden (Seite 34).

## Zoomen oder Verwendung des Selbstauslösers usw.

Siehe die Seiten 17 und 18.

## Anzeigen auf dem LCD-Monitor während der Aufnahme

Drücken Sie DISPLAY, um die Anzeigen auf dem LCD-Monitor ein- und auszuschalten.

Diese Anzeigen werden nicht aufgezeichnet. Eine ausführliche Beschreibung der Anzeigen finden Sie auf Seite 68.

# Wiedergabe von Standbildern

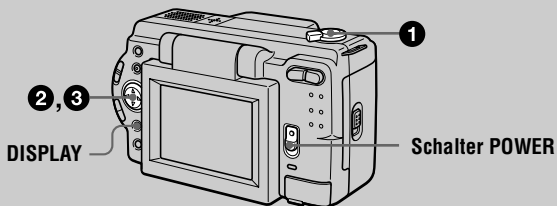

- 1 Stellen Sie den MODE-Wahlschalter auf PLAY.**  
Das zuletzt aufgezeichnete Bild (Standbild oder Laufbild) erscheint auf dem LCD-Monitor.
- 2 Drücken Sie ▲ der Steuertaste, um die Menüleiste auf dem LCD-Monitor anzuzeigen.**
- 3 Wählen Sie das gewünschte Standbild mit Hilfe der Steuertaste aus.**  
Wählen Sie die Anzeige **◀|▶** auf dem LCD-Monitor mit **▲/▼/◀/▶** der Steuertaste an, und drücken Sie dann **◀/▶** der Steuertaste.  
**◀|▶**: Zum Anzeigen des vorhergehenden Bilds.  
**▶|▶**: Zum Anzeigen des nächsten Bilds.

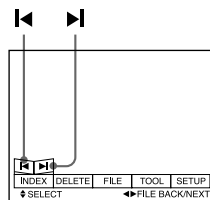

## Wenn die Menüleiste nicht angezeigt wird

In diesem Fall können Sie das Bild direkt auswählen und wiedergeben, indem Sie **◀/▶** der Steuertaste drücken.

### Hinweise

- Die mit dieser Kamera aufgenommenen Bilder können auf anderen Geräten u.U. nicht korrekt wiedergegeben werden.
- Mit dieser Kamera können keine Bilder wiedergegeben werden, deren Größe die mit dieser Kamera aufnehmbare Bildgröße überschreitet.

## Anzeigen auf dem LCD-Monitor während der Standbild-Wiedergabe

Drücken Sie DISPLAY, um die Anzeigen auf dem LCD-Monitor ein- und auszuschalten.

Eine ausführliche Beschreibung der Anzeigen finden Sie auf Seite 68.

# Wiedergabe von Laufbildern

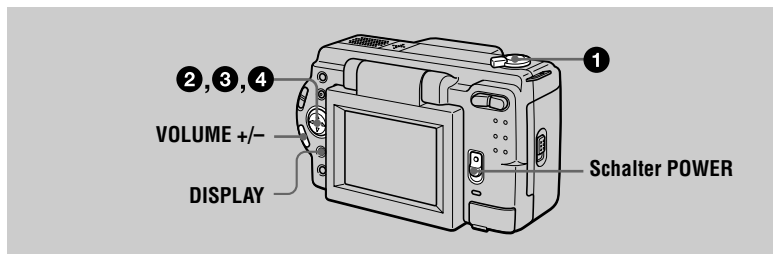

**1 Stellen Sie den MODE-Wahlschalter auf PLAY.**  
Das zuletzt aufgezeichnete Bild (Standbild oder Laufbild) erscheint auf dem LCD-Monitor.

**2 Drücken Sie  $\blacktriangle$  der Steuertaste, um die Menüleiste auf dem LCD-Monitor anzuzeigen.**

**3 Wählen Sie das gewünschte Laufbild mit Hilfe der Steuertaste aus.**

Laufbilder werden eine Größe kleiner als Standbilder angezeigt.

Wählen Sie die Anzeige  $\blacktriangleleft/\blacktriangleright$  auf dem LCD-Monitor mit  $\blacktriangle/\blacktriangledown/\blacktriangleleft/\blacktriangleright$  der Steuertaste an, und drücken Sie dann  $\blacktriangleleft/\blacktriangleright$  der Steuertaste.

$\blacktriangleleft$ : Zum Anzeigen des vorhergehenden Bilds.

$\blacktriangleright$ : Zum Anzeigen des nächsten Bilds.

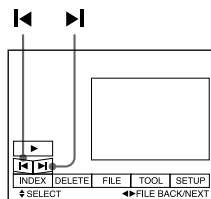

**4 Wählen Sie  $\blacktriangleright$  (Wiedergabe) auf dem LCD-Monitor mit  $\blacktriangle/\blacktriangledown/\blacktriangleleft/\blacktriangleright$  der Steuertaste, und drücken Sie dann auf die Mitte  $\bullet$  der Steuertaste.**

Laufbild und Ton\* werden wiedergegeben.

Während der Wiedergabe ändert sich  $\blacktriangleright$  (Wiedergabe) zu  $\parallel$  (Pause).

\* Tonwiedergabe ist nur mit der DSC-S50 möglich.

**$\blacktriangleright$  (Wiedergabe)/ $\parallel$  (Pause)**

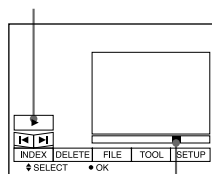

Wiedergabeleiste

## Zum Pausieren der Wiedergabe

Wählen Sie  $\parallel$  (Pause) auf dem LCD-Monitor mit  $\blacktriangle/\blacktriangledown/\blacktriangleleft/\blacktriangleright$  der Steuertaste, und drücken Sie dann auf die Mitte  $\bullet$  der Steuertaste.

### **Wenn die Menüleiste nicht angezeigt wird**

Sie können das Bild mit ◀/▶ der Steuertaste direkt anwählen, und Bild und Ton (nur DSC-S50) durch Drücken der Mitte ● der Steuertaste wiedergeben. Wird die Mitte ● der Steuertaste während der Wiedergabe gedrückt, wird die Wiedergabe pausiert.

### **Einstellen der Lautstärke (nur DSC-S50)**

Drücken Sie VOLUME +/- zum Einstellen der Lautstärke.

### **Anzeigen auf dem LCD-Monitor während der Laufbild-Wiedergabe**

Drücken Sie DISPLAY, um die Anzeigen auf dem LCD-Monitor ein- und auszuschalten.

Eine ausführliche Beschreibung der Anzeigen finden Sie auf Seite 68.

# Anzeigen von Bildern auf einem Personal Computer

Sie können die mit Ihrer Kamera aufgenommenen Bilder auf einem Personal Computer wiedergeben und an E-Mail anhängen. Dieser Abschnitt beschreibt das Verfahren zur Installation des USB-Treibers und zum Betrachten von Bildern auf einem Personal Computer. Lesen Sie bitte auch die Handbücher Ihres Personal Computers und der Anwendungs-Software durch.

## Hinweis

Die mit der Kamera aufgezeichneten Daten werden in den folgenden Formaten gespeichert. Vergewissern Sie sich, dass Anwendungen, welche diese Dateiformate unterstützen, auf Ihrem Personal Computer installiert sind.

- Standbilder (außer TEXT-Modus und unkomprimierte Bilder): JPEG-Format
- Laufbilder/Ton: MPEG-Format
- Unkomprimierte Standbilder: TIFF-Format
- TEXT-Modus: GIF-Format

## Empfohlene Computer-Umgebung

### Empfohlene Windows-Umgebung

Betriebssystem: Microsoft Windows 98, Windows 98SE

Standard-Installation ist erforderlich.

Bei einem Upgrade von folgenden Betriebssystemen kann einwandfreier Betrieb nicht gewährleistet werden:

Windows 3.1, Windows 95 auf Windows 98 oder

Windows 98 auf Windows 98SE

CPU: MMX Pentium 200 MHz oder schneller

Ein USB-Anschluss muss standardmäßig vorhanden sein.

ActiveMovie Player (DirectShow) muss installiert sein (um Laufbilder wiederzugeben).

### Empfohlene Macintosh-Umgebung

Macintosh-Computer mit Standard-Installation von Mac OS 8.5.1/8.6/9.0

Beachten Sie jedoch, dass für die folgenden Modelle der Update zu Mac OS 9.0 verwendet werden sollte.

- iMac mit Standard-Installation von Mac OS 8.6 und CD-ROM-Laufwerk in Slot-Loading-Ausführung
- iBook oder G4 mit Standard-Installation von Mac OS 8.6

Ein USB-Anschluss muss standardmäßig vorhanden sein.

QuickTime 3.2 oder neuer muss installiert sein (um Laufbilder wiederzugeben).

## Hinweise

- Einwandfreier Betrieb kann weder für eine Windows- noch für eine Macintosh-Umgebung garantiert werden, wenn zwei oder mehr USB-Geräte gleichzeitig an den Personal Computer angeschlossen werden (außer für standardmäßige USB-Tastatur und -Maus), oder bei Verwendung eines Hub-Gerätes.
- Je nach der Art der gleichzeitig verwendeten USB-Geräte kann es vorkommen, dass manche Geräte nicht funktionieren.
- Es kann kein einwandfreier Betrieb für alle oben empfohlenen Computer-Umgebungen garantiert werden.

## Installieren des USB-Treibers

Bevor Sie die Kamera an Ihren Personal Computer anschließen, müssen Sie den USB-Treiber im Computer installieren. Der USB-Treiber befindet sich zusammen mit der Anwendungs-Software zum Betrachten von Bildern auf der im Lieferumfang der Kamera enthaltenen CD-ROM.

### Für Windows 98-Anwender

- 1 Schalten Sie Ihren Personal Computer ein, und lassen Sie Windows 98 hochfahren.**
- 2 Legen Sie die mitgelieferte CD-ROM in das CD-ROM-Laufwerk Ihres Personal Computers ein.**
- 3 Verbinden Sie die USB-Buchse der Kamera über das mitgelieferte USB-Kabel mit dem USB-Anschluss Ihres Personal Computers.**

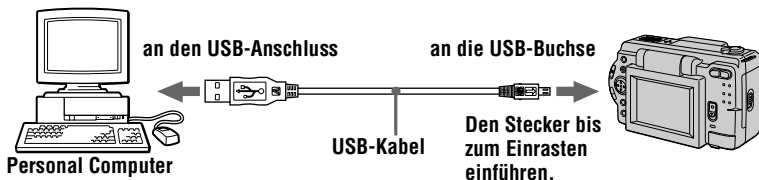

- 4 Schieben Sie einen „Memory Stick“ in die Kamera ein, schließen Sie das Netzgerät an, und schalten Sie die Kamera ein.**  
„PC MODE“ erscheint auf dem LCD-Monitor der Kamera, und die Kamera wird in den Kommunikations-Bereitschaftsmodus geschaltet. Sobald Ihr Personal Computer die Kamera erkennt, startet der Hardware-Assistent von Windows 98.
- 5 Folgen Sie den Bildschirmanweisungen, um das CD-ROM-Laufwerk anzugeben und den USB-Treiber zu installieren.**  
Der Hardware-Assistent startet zweimal, weil zwei verschiedene USB-Treiber installiert werden. Lassen Sie den Installationsvorgang vollständig ablaufen, ohne ihn zu unterbrechen.

### Hinweis

Setzen Sie unbedingt einen „Memory Stick“ in die Kamera ein, bevor Sie den USB-Treiber installieren. Anderenfalls kann der USB-Treiber nicht installiert werden.

## Für Macintosh-Anwender

- 1 Schalten Sie Ihren Personal Computer ein, und lassen Sie Mac OS hochfahren.
- 2 Legen Sie die mitgelieferte CD-ROM in das CD-ROM-Laufwerk Ihres Personal Computers ein.
- 3 Doppelklicken Sie auf dem CD-ROM-Laufwerkssymbol, um das Fenster zu öffnen.
- 4 Doppelklicken Sie auf dem Symbol des Festplattenlaufwerks, in dem das Betriebssystem enthalten ist, um das Fenster zu öffnen.
- 5 Kopieren Sie die folgenden zwei Dateien von dem in Schritt 3 geöffneten Fenster zu dem Symbol „System Folder“ in dem in Schritt 4 geöffneten Fenster (Drag & Drop).
  - Sony USB Driver
  - Sony USB Shim
- 6 Wenn die Meldung „Put these items into the Extensions folder?“ erscheint, klicken Sie auf „OK“.
- 7 Starten Sie Ihren Personal Computer erneut.

## Anzeigen von Bildern

### Für Windows 98-Anwender

- 1 Schalten Sie Ihren Personal Computer ein, und lassen Sie Windows 98 hochfahren.
- 2 Schließen Sie das eine Ende des USB-Kabels an die USB-Buchse der Kamera, und das andere Ende an den USB-Anschluss des Personal Computers an.

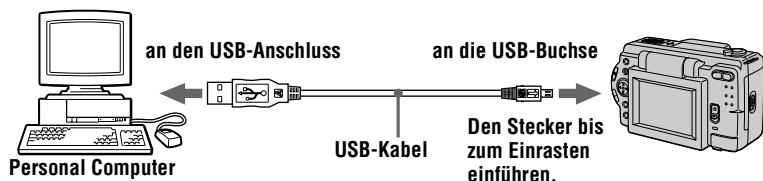

- 3 Setzen Sie einen „Memory Stick“ in die Kamera ein, und schließen Sie das Netzgerät zuerst an die Kamera und dann an eine Netzsteckdose an.



**4 Schalten Sie die Kamera ein.**

„PC MODE“ erscheint auf dem LCD-Monitor der Kamera.

**5 Öffnen Sie „Arbeitsplatz“ in Windows 98, und doppelklicken Sie auf dem Symbol des neu erkannten Laufwerks. (Beispiel: „Wechselplattenlaufwerk (D:)“)**

Die im „Memory Stick“ enthaltenen Ordner werden angezeigt.

**6 Wählen Sie die gewünschte Bild-/Tondatei im Ordner an, und führen Sie einen Doppelklick aus.**

Ausführliche Angaben zu den Ordner- und Dateinamen finden Sie im Abschnitt „Bilddatei-Speicheradressen und Bilddateitypen“ (Seite 29).

<b>Dateityp</b>	<b>In dieser Reihenfolge doppelklicken</b>		
Standbild	Ordner „Dcim“	→ Ordner „100msdcf“	→ Bilddatei
Laufbild*	Ordner „Mssony“	→ Ordner „Moml0001“	→ Bilddatei*
Ton*	Ordner „Mssony“	→ Ordner „Momlv100“	→ Tondatei*
E-Mail-Bild TIFF-Bild (unkomprimiert)	Ordner „Mssony“	→ Ordner „Imcif100“	→ Bilddatei

\* Es wird empfohlen, die Datei vor der Wiedergabe auf die Festplatte des Personal Computers zu kopieren. Wird die Datei direkt vom „Memory Stick“ wiedergegeben, kann es zu Bild- und Tonunterbrechungen kommen.

## Hinweise zum Gebrauch des Personal Computers

### „Memory Stick“

- Das einwandfreie Funktionieren des „Memory Stick“ in der Kamera kann nicht gewährleistet werden, wenn der „Memory Stick“ im Personal Computer formatiert wurde.
- Unterlassen Sie das Optimieren des „Memory Stick“ auf einer Windows-Maschine. Dadurch wird die Lebensdauer des „Memory Stick“ verkürzt.
- Unterlassen Sie das Komprimieren der im „Memory Stick“ enthaltenen Daten. Die Kamera ist nicht in der Lage, komprimierte Dateien wiederzugeben.

### Software

- Je nach der verwendeten Anwendungs-Software kann die Dateigröße zunehmen, wenn Sie eine Standbilddatei öffnen.
- Wenn Sie ein mit der mitgelieferten Retuschier-Software bearbeitetes Bild von Ihrem Personal Computer in die Kamera laden oder das Bild direkt in der Kamera modifizieren, ändert sich das Bildformat, so dass eventuell die Meldung „FILE ERROR“ erscheint und sich die Datei nicht öffnen lässt.

## **Kommunikation mit dem Personal Computer**

Es kann vorkommen, dass die Datenübertragung zwischen der Kamera und dem Personal Computer nach Aktivierung des Modus Warten, Fortsetzen oder Schlafen nicht wiederhergestellt werden kann.

- 
- Windows und ActiveMovie, DirectShow sind eingetragene Warenzeichen oder Handelsnamen der Microsoft Corporation in den Vereinigten Staaten und/oder anderen Ländern.
  - Macintosh und Mac OS, QuickTime sind Warenzeichen von Apple Computer, Inc.
  - Alle übrigen in dieser Anleitung erwähnten Produktbezeichnungen können Handelsnamen oder eingetragene Warenzeichen der jeweiligen Firmen sein. Darüber hinaus werden „™“ und „®“ nicht in jedem Fall in dieser Anleitung angegeben.

# Bilddatei-Speicheradressen und Bilddateitypen

Die mit Ihrer Kamera aufgezeichneten Bilddateien werden nach Aufnahmemodus getrennt in Ordnern abgelegt.

Die Bedeutungen der Dateinamen werden im Folgenden erläutert. □□□□ steht für eine beliebige Zahl zwischen 0001 und 9999.

## Für Windows 98-Anwender (Die Laufwerksbezeichnung, unter der die Kamera erkannt wird, ist „D“.)

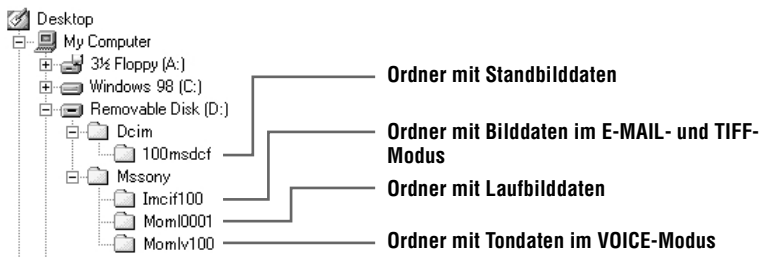

Ordner	Datei	Bedeutung
100msdcf	DSC0□□□□.JPG	<ul style="list-style-type: none"> <li>• Normal aufgezeichnete Standbilddatei</li> <li>• Im E-MAIL-Modus aufgezeichnete Standbilddatei (Seite 39)</li> <li>• Im TIFF-Modus aufgezeichnete Standbilddatei (Seite 42)</li> <li>• Im VOICE-Modus aufgezeichnete Standbilddatei (Seite 40)</li> </ul>
	TXT0□□□□.GIF	<ul style="list-style-type: none"> <li>• Im TEXT-Modus aufgezeichnete Standbilddatei (Seite 41)</li> </ul>
Imcif100	DSC0□□□□.JPG	<ul style="list-style-type: none"> <li>• Im E-MAIL-Modus aufgezeichnete kleine Bilddatei (Seite 39)</li> </ul>
	DSC0□□□□.TIF	<ul style="list-style-type: none"> <li>• Im TIFF-Modus aufgezeichnete unkomprimierte Bilddatei (Seite 42)</li> </ul>
Moml0001	MOV0□□□□.MPG	<ul style="list-style-type: none"> <li>• Normal aufgezeichnete Laufbilddatei</li> </ul>
Momlv100	DSC0□□□□.MPG	<ul style="list-style-type: none"> <li>• Im VOICE-Modus aufgezeichnete Tondatei (Seite 40)</li> </ul>

Die numerischen Teile der folgenden Dateien sind gleich.

- Eine im E-MAIL-Modus aufgezeichnete kleine Bilddatei und ihre entsprechende Bilddatei
- Eine im TIFF-Modus aufgezeichnete unkomprimierte Bilddatei und ihre entsprechende Bilddatei
- Eine im VOICE-Modus aufgezeichnete Tondatei und ihre entsprechende Bilddatei

# Vor der Ausführung fortgeschrittener Bedienungsvorgänge

Dieser Abschnitt beschreibt die grundlegenden Bedienungsmethoden, die häufig für „Fortgeschrittene Bedienung“ verwendet werden.

## Gebrauch des Wahlschalters MODE

Der MODE-Wahlschalter dient zur Wahl der Betriebsart der Kamera zur Aufnahme, Wiedergabe oder Bearbeitung von Bildern. Stellen Sie den Wahlschalter auf eine der folgenden Positionen, bevor Sie die Kamera in Betrieb nehmen.

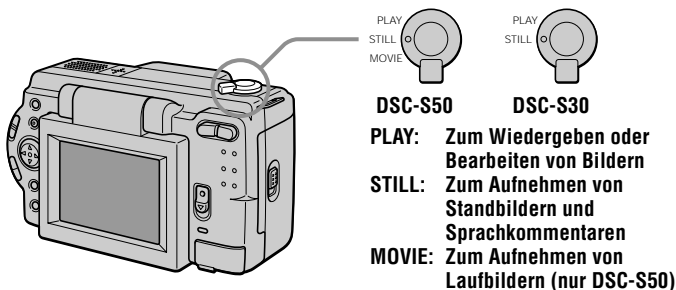

## Gebrauch der Steuertaste

Die Steuertaste dient zur Wahl der Anzeigen, Bilder und Menüs, die auf dem LCD-Monitor der Kamera erscheinen. Im Folgenden werden die Bedienungsmethoden beschrieben, die häufig für "Fortgeschrittene Bedienung" verwendet werden.

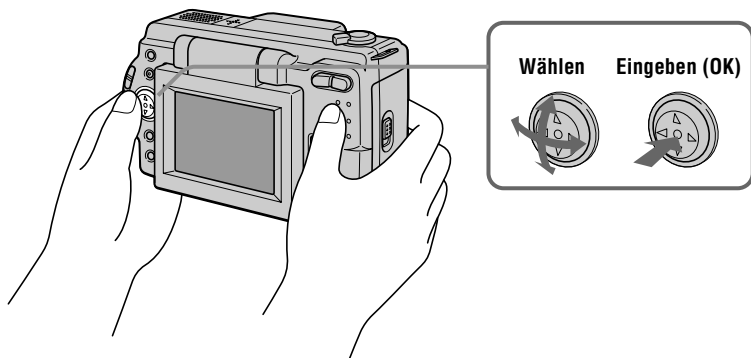

## Ein-/Ausschalten der Funktionstasten (Menüleiste) auf dem LCD-Monitor

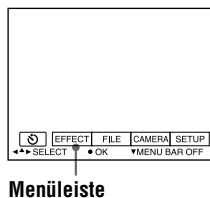

### Hinweis

Während der INDEX-Anzeige (Seite 48) kann die Menüleiste nicht gelöscht werden.

## Wählen von Menüposten und Bildern auf dem LCD-Monitor

- 1** Drücken Sie ▲/▼/◀/▶ der Steuertaste, um den einzustellenden Posten oder das anzuzeigende Bild anzuwählen.

Die Farbe des angewählten Postens bzw. der Rand des angewählten Bilds wechselt von Blau nach Gelb.

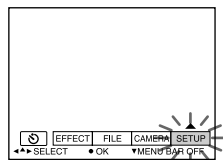
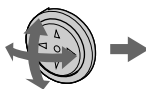

- 2** Drücken Sie auf die Mitte ● der Steuertaste, um die Wahl zu bestätigen.

Wiederholen Sie die Schritte **1** und **2**, um jede Funktion auszuführen.

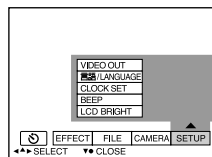
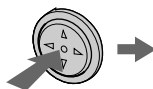

Im Abschnitt „Fortgeschrittene Bedienung“ dieser Anleitung wird die Wahl und Eingabe von Posten nach dem obigen Verfahren mit „Wählen [(Postenname)]“ bezeichnet.

# Ändern von Menü-Einstellungen

Viele der fortgeschrittenen Bedienungsvorgänge der Kamera werden ausgeführt, indem Sie die auf dem LCD-Monitor angezeigten Menüposten mit der Steuertaste anwählen.

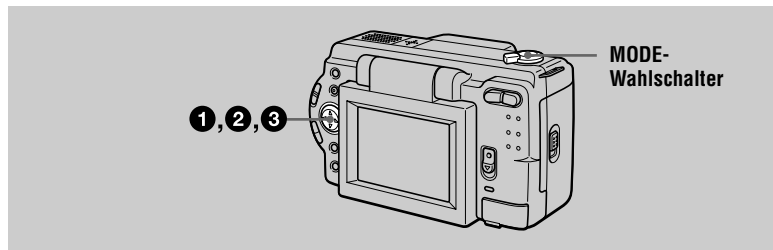

- 1** Drücken Sie **▲** der Steuertaste, um die Menüleiste anzuzeigen. Je nach der Stellung des Wahlschalters MODE erscheint die Menüleiste wie folgt.

## MOVIE/STILL

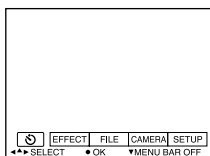

## PLAY (Single-Modus)

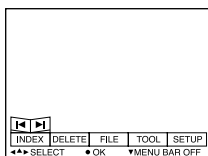

## PLAY (INDEX-Modus)

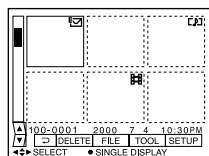

- 2** Wählen Sie den gewünschten Posten mit **▲/▼/◀/▶** der Steuertaste an, und drücken Sie dann auf die Mitte **●** der Steuertaste. Die Farbe des angewählten Postens wechselt von Blau nach Gelb, und wenn die Mitte **●** der Steuertaste gedrückt wird, werden die für den betreffenden Posten verfügbaren Modi angezeigt.

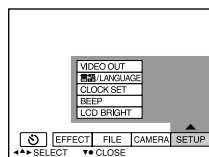

- 3** Wählen Sie den gewünschten Modus mit **▲/▼/◀/▶** der Steuertaste an, und drücken Sie dann auf die Mitte **●** der Steuertaste.

## Zum Löschen des Menüs

Drücken Sie **▼** der Steuertaste, bis die Menüleistenanzeige in Schritt **1** wieder auf dem LCD-Monitor erscheint. Zum Löschen der Menüleiste drücken Sie **▼** erneut.

## Menü-Einstellungen

Die einstellbaren Menüposten sind je nach der Stellung des Wahlschalters MODE unterschiedlich. Der LCD-Monitor zeigt nur die jeweils verfügbaren Posten an. Die Werksvorgaben sind durch ■ gekennzeichnet.

### 🕒 (SELBSTAUSLÖSER)

Zum Aufnehmen mit Selbstauslöser (Seite 18).

### EFFECT

Posten	Einstellung	Beschreibung	MODE-Wahlschalter
PEFFECT	SOLARIZE B&W SEPIA NEG.ART ■ OFF	Damit wählen Sie die Bildeffekte (Seite 47).	MOVIE STILL
DATE/ TIME	DAY&TIME DATE ■ OFF	Damit wählen Sie, ob Datum und Uhrzeit in das Bild eingeblendet werden (Seite 47).	STILL

### FILE

Posten	Einstellung	Beschreibung	MODE-Wahlschalter
FORMAT	OK  CANCEL	Damit formatieren Sie einen „Memory Stick“. Beachten Sie, dass beim Formatieren alle im „Memory Stick“ gespeicherten Daten, einschließlich geschützter Bilder, gelöscht werden.  Damit brechen Sie die Formatierung eines „Memory Stick“ ab.	MOVIE STILL PLAY
POS. SENSOR	ON  ■ OFF	Damit können Sie im Hochformat aufgenommene Bilder im Querformat wiedergeben. Diese Funktion ist für Bilder, die im TEXT-Modus aufgezeichnet wurden, unwirksam.  Wenn die Verwacklungsgefahr groß ist, zum Beispiel beim Aufnehmen aus einem fahrenden Auto, stellen Sie diesen Posten auf OFF, um eine falsche Beurteilung der Horizontal-/Vertikalposition zu vermeiden.	STILL

Posten	Einstellung	Beschreibung	MODE-Wahlschalter
FILE NUMBER	SERIES  ■ NORMAL	Dateien erhalten aufeinanderfolgende Nummern, selbst wenn der „Memory Stick“ ausgewechselt wird. Die Dateinummerierung wird bei jedem Auswechseln des „Memory Stick“ zurückgestellt.	MOVIE STILL
IMAGE SIZE	■ 1600×1200 1600 (3:2) 1024×768 640×480	Damit wählen Sie die Bildgröße zum Aufnehmen von Standbildern (nur DSC-S50).	STILL
	1472×1104 ■ 1280×960 1280 (3:2) 1024×768 640×480	Damit wählen Sie die Bildgröße zum Aufnehmen von Standbildern (nur DSC-S30).	STILL
	320×240 ■ 160×112	Damit wählen Sie die MPEG-Bildgröße zum Aufnehmen von Laufbildern (nur DSC-S50).	MOVIE
REC MODE	TIFF  TEXT  VOICE  E-MAIL  ■ NORMAL	Eine (unkomprimierte) TIFF-Datei wird zusätzlich zu der JPEG-Datei aufgezeichnet. Eine GIF-Datei wird in Schwarzweiß aufgezeichnet. Eine Tondatei (mit Standbild) wird zusätzlich zu der JPEG-Datei aufgezeichnet (nur DSC-S50). Eine kleine (320×240) JPEG-Datei wird zusätzlich zu der gewählten Bildgröße aufgezeichnet. Eine JPEG-Datei wird in der gewählten Bildgröße aufgezeichnet.	STILL
REC TIME SET	15 sec 10 sec ■ 5 sec	Damit stellen Sie die Aufnahmedauer für Laufbilder ein (nur DSC-S50).	MOVIE
ROTATE (Nur im Single-Modus)	—	Damit können Sie das Standbild drehen.	PLAY



Posten	Einstellung	Beschreibung	MODE-Wahlschalter
SLIDE SHOW (Nur im Single-Modus)	INTERVAL	Damit stellen Sie das Bildvorführungsintervall ein. ■ 3 sec/5 sec/10 sec/30 sec/1 min	PLAY
	REPEAT	Damit wiederholen Sie die Bildvorführung. ■ ON/OFF	
	START	Damit starten Sie die Bildvorführung.	
	CANCEL	Damit annullieren Sie die Einstellungen und die Ausführung einer Bildvorführung.	
PRINT MARK	ON	Damit markieren Sie die auszudruckenden Standbilder (Seite 57).	PLAY
	■ OFF	Damit wird die Druckmarke der Standbilder gelöscht.	
PROTECT	ON	Damit schützen Sie Bilder vor versehentlichem Löschen (Seite 53).	PLAY
	■ OFF	Damit wird der Schutz von Bildern gegen versehentliches Löschen aufgehoben.	

## CAMERA

Posten	Einstellung	Beschreibung	MODE-Wahlschalter
DIGITAL ZOOM	■ ON	Der Digitalzoom kann verwendet werden.	STILL
	OFF	Der Digitalzoom kann nicht verwendet werden.	
SHARPNESS	+2 bis -2	Damit stellen Sie die Scharfzeichnung des Bilds ein. <input type="checkbox"/> erscheint auf dem LCD-Monitor außer bei Einstellung auf 0.	STILL
WHITE BALANCE	IN DOOR OUT DOOR HOLD ■ AUTO	Damit stellen Sie den Weißabgleichmodus ein (Seite 46).	MOVIE STILL
FLASH LEVEL	HIGH	Die Blitzintensität ist höher als normal.	STILL
	■ NORMAL	Normaleinstellung.	
	LOW	Die Blitzintensität ist niedriger als normal.	

Posten	Einstellung	Beschreibung	MODE-Wahlschalter
EXPOSURE	+2,0 EV bis -2,0 EV	Damit korrigieren Sie die Belichtung.	MOVIE STILL

## TOOL

Posten	Einstellung	Beschreibung	MODE-Wahlschalter
COPY	OK CANCEL	Damit kopieren Sie ein Bild (Seite 55). Damit brechen Sie den Bildkopiervorgang ab.	PLAY
RESIZE (Nur im Single-Modus)	1600×1200 1024×768 640×480 ■ CANCEL	Damit ändern Sie die Größe des aufgezeichneten Standbilds (Seite 55) (nur DSC-S50).	PLAY
	1472×1104 1280×960 1024×768 640×480 ■ CANCEL	Damit ändern Sie die Größe des aufgezeichneten Standbilds (Seite 55) (nur DSC-S30).	PLAY

## SETUP

Posten	Einstellung	Beschreibung	MODE-Wahlschalter
DEMO	■ ON/STBY OFF	Dieser Posten wird nur angezeigt, wenn Sie das Netzgerät im Modus MOVIE oder STILL verwenden. Bei Wahl von ON beginnt eine Demonstration, falls die Kamera etwa 10 Minuten lang nicht bedient wird. Zum Abschalten der Demonstration schalten Sie die Kamera aus. Wählen Sie ON, um den Demobetrieb wieder zu aktivieren.	MOVIE STILL
VIDEO OUT	NTSC  PAL	Damit wählen Sie den NTSC-Modus für das Video-Ausgangssignal (Nordamerikanische Länder, Japan u.a.). Damit wählen Sie den PAL-Modus für das Video-Ausgangssignal (Europäische Länder u.a.).	MOVIE STILL PLAY

Posten	Einstellung	Beschreibung	MODE-Wahlschalter
言語/ LANGUAGE	■ ENGLISH	Die Menüposten werden in Englisch angezeigt.	MOVIE STILL PLAY
	日本語/JPN	Die Menüposten werden in Japanisch angezeigt.	
CLOCK SET	—	Dient zum Einstellen von Datum und Uhrzeit (Seite 13).	MOVIE STILL PLAY
BEEP	SHUTTER	Nur der Piepton wird abgeschaltet. (Das Verschlussgeräusch wird beim Drücken des Auslösers erzeugt.)	MOVIE STILL PLAY
	■ ON	Piepton und Verschlussgeräusch werden erzeugt (wenn Sie die Steuertaste bzw. den Auslöser drücken).	
	OFF	Piepton und Verschlussgeräusch sind abgeschaltet.	
LCD BRIGHT	■■■■●■■■	Die Helligkeit des LCD-Monitors kann mit Hilfe der Tasten +/- am LCD-Monitor eingestellt werden. Diese Einstellung hat keinen Einfluss auf die Bildaufzeichnung.	MOVIE STILL PLAY

## INDEX\*

Sechs Bilder werden gleichzeitig angezeigt (Modus PLAY (INDEX)) (Seite 48).

## DELETE

Einstellung	Beschreibung	MODE-Wahlschalter
OK	Das angezeigte Bild wird gelöscht.	PLAY
CANCEL	Damit brechen Sie den Bildlöschvorgang ab.	

## ▷ (RÜCKKEHR)\*\*

Damit schalten Sie auf den Modus PLAY (Single) zurück.

\* Wird nur im Modus PLAY (Single) angezeigt.

\*\* Wird nur im Modus PLAY (INDEX) angezeigt.

## ► **Verschiedene Aufnahmefunktionen**

### **Schwenken des LCD- Monitors — Gegenüberstellungs- Aufnahme**

Sie können mit zu sich gewandtem Objektiv aufnehmen.

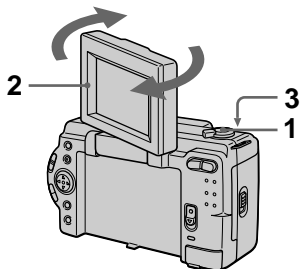

**1 Stellen Sie den MODE-Wahlschalter auf MOVIE oder STILL.**

**2 Stellen Sie den Winkel des LCD-Monitors ein.**

Schwenken Sie den LCD-Monitor um 180° für Gegenüberstellungsaufnahme.

**3 Nehmen Sie das Bild auf.**

Das Bild erscheint als Spiegelbild auf dem LCD-Monitor, aber das aufgenommene Bild entspricht dem tatsächlichen Motiv.



**Bild auf dem LCD-Monitor**



**Aufgenommenes Bild**

## **Einstellen der Bildgröße (IMAGE SIZE)**

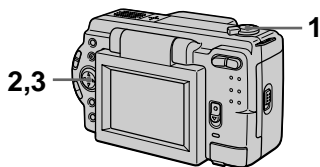

**1 Stellen Sie den MODE-Wahlschalter auf MOVIE oder STILL.**

(MOVIE ist nur mit DSC-S50 verfügbar)

**2 Wählen Sie [FILE] und dann [IMAGE SIZE] im Menü.**

**3 Wählen Sie die gewünschte Bildgröße.**

### **DSC-S50: Standbildgrößen**

1600×1200, 1600 (3:2)\*,  
1024×768, 640×480

\* Das Bild wird zur Anpassung an das Seitenverhältnis 3:2 des Druckpapiers im gleichen Seitenverhältnis aufgenommen.

### **Laufbildgrößen**

320×240, 160×112

### **DSC-S30: Standbildgrößen**

1472×1104, 1280×960, 1280  
(3:2)\*, 1024×768, 640×480

\* Das Bild wird zur Anpassung an das Seitenverhältnis 3:2 des Druckpapiers im gleichen Seitenverhältnis aufgenommen.

**Speicherbare Bilderzahl oder  
Aufnahmedauer mit einem  
„Memory Stick“ (4 MB):**

Bildgröße	Anzahl der Bilder oder Aufnahmedauer*
1600×1200	ca. 4
1600 (3:2)	ca. 4
1472×1104	ca. 5
1280×960	ca. 6
1280 (3:2)	ca. 6
1024×768	ca. 10
640×480	ca. 57
320×240	ca. 42 (15**) Sek.
160×112	ca. 169 (60**) Sek.

\* Bei Einstellung von [REC MODE] auf [NORMAL].

\*\* Die Zahlen in Klammern geben die maximale Aufnahmedauer bei kontinuierlicher Aufnahme an.

## Aufnahmen von Standbildern für E-Mail (E-MAIL)

Im E-MAIL-Modus wird zusätzlich zum normalen Standbild ein kleines Bild (320×240) aufgezeichnet. Kleine Bildgrößen sind praktisch für Übertragung mit E-Mail usw.

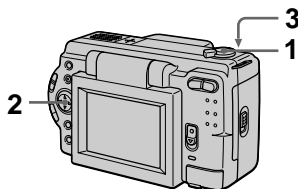

- 1 Stellen Sie den MODE-Wahlschalter auf STILL.**
- 2 Wählen Sie [FILE], [REC MODE], und dann [E-MAIL] im Menü.**
- 3 Nehmen Sie das Bild auf.**

**Speicherbare Bilderzahl mit einem  
„Memory Stick“ (4 MB) im E-MAIL-  
Modus:**

Bildgröße	Anzahl der Bilder
1600×1200	ca. 3
1600 (3:2)	ca. 3
1472×1104	ca. 4
1280×960	ca. 5
1280 (3:2)	ca. 5
1024×768	ca. 9
640×480	ca. 46

### Zum Zurückschalten auf Normalaufnahmemodus

Wählen Sie [NORMAL] in Schritt 2.

## Anhängen von Tondateien an Standbilder (VOICE) (nur DSC-S50)

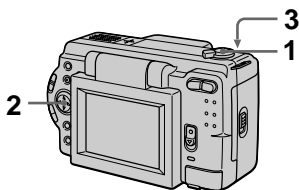

### Bei Verwendung der DSC-S30

Die DSC-S30 besitzt keine VOICE-Funktion. Wenn Sie mit einer anderen Kamera im VOICE-Modus aufgenommene Dateien editieren (löschen, schützen, kopieren usw.), erfolgt der Editiervorgang nur für die Standbilddatei, nicht für die Audiodatei.

- 1 Stellen Sie den MODE-Wahlschalter auf STILL.**
- 2 Wählen Sie [FILE], [REC MODE], und dann [VOICE] im Menü.**
- 3 Nehmen Sie das Bild auf.**

Wird der Auslöser kurz angetippt, erfolgt eine Tonaufzeichnung von 5 Sekunden Dauer.

Wird der Auslöser gedrückt gehalten, erfolgt eine Tonaufzeichnung bis zum Loslassen des Auslösers (maximal 40 Sekunden).

**Speicherbare Bilderzahl mit einem „Memory Stick“ (4 MB) im VOICE-Modus (bei Tonaufzeichnung von 5 Sekunden):**

Bildgröße	Anzahl der Bilder
1600×1200	ca. 3
1600 (3:2)	ca. 3
1024×768	ca. 8
640×480	ca. 28

### Zum Zurückschalten auf Normalaufnahmemodus

Wählen Sie [NORMAL] in Schritt 2.

## Aufzeichnen von Textdokumenten (TEXT)

Text wird im GIF-Format in Schwarzweiß aufgezeichnet, um ein deutlicheres Bild zu erhalten.

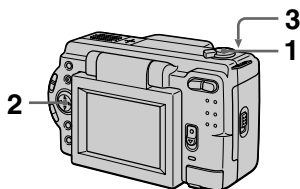

- 1 Stellen Sie den MODE-Wahlschalter auf STILL.
- 2 Wählen Sie [FILE], [REC MODE], und dann [TEXT] im Menü.
- 3 Nehmen Sie das Bild auf.

Speicherbare Bilderzahl mit einem „Memory Stick“ (4 MB) im TEXT-Modus:

Bildgröße	Anzahl der Bilder
1600×1200	ca. 12 bis 87
1600 (3:2)	ca. 14 bis 97
1472×1104	ca. 14 bis 97
1280×960	ca. 20 bis 114
1280 (3:2)	ca. 22 bis 137
1024×768	ca. 30 bis 160
640×480	ca. 80 bis 363

### Zum Zurückschalten auf Normalaufnahmemodus

Wählen Sie [NORMAL] in Schritt 2.

### Hinweise

- Wenn das Objekt nicht gleichmäßig beleuchtet ist, erhalten Sie eventuell kein klares Bild.
- Der Daten-Schreib- und -Lesevorgang dauert länger als bei Normalaufnahme.

## Aufnehmen unkomprimierter Bilder (TIFF)

In diesem Modus werden Standbilder gleichzeitig im TIFF-Format (unkomprimiert) und im JPEG-Format (komprimiert) aufgezeichnet.

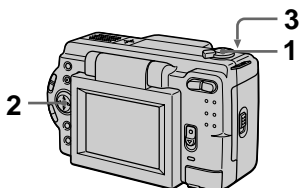

- 1 Stellen Sie den MODE-Wahlschalter auf **STILL**.
- 2 Wählen Sie **[FILE]**, **[REC MODE]**, und dann **[TIFF]** im Menü.
- 3 Nehmen Sie das Bild auf.

**Speicherbare Bilderzahl mit einem „Memory Stick“ (16 MB) im TIFF-Modus:**

Bildgröße	Anzahl der Bilder
1600×1200	ca. 2
1600 (3:2)	ca. 2
1280×960	ca. 3
1280 (3:2)	ca. 3

### Zum Zurückschalten auf Normalaufnahmemodus

Wählen Sie **[NORMAL]** in Schritt 2.

### Hinweise

- JPEG-Bilder werden in der Bildgröße aufgenommen, die im Menü **[IMAGE SIZE]** gewählt wurde. TIFF-Bilder werden außer bei Wahl von **[1600 (3:2)]** oder **[1280 (3:2)]** in der Größe **[1600×1200]** (DSC-S50) bzw. **[1280×960]** (DSC-S30) aufgenommen.
- Der Daten-Schreibvorgang dauert länger als bei Normalaufnahme.
- Der mitgelieferte „Memory Stick“ (4 MB) hat nicht genügend Kapazität für die Aufzeichnung unkomprimierter Bilder.



## Macroaufnahme

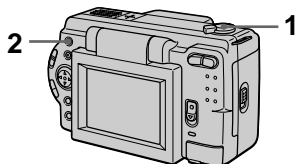

**1** Stellen Sie den **MODE-Wahlschalter** auf **MOVIE** oder **STILL**.

**2** Drücken Sie **FOCUS** mehrmals, bis das Symbol  (**Macro-Automatik**) auf dem **LCD-Monitor** erscheint.

Sie können mit der Frontlinse des Objektivs bis auf 3 cm an ein Objekt herangehen, wenn sich der Zoomschieber am Anschlag der Seite **W** befindet.

### Zum Zurückschalten auf Normalaufnahmemodus

Drücken Sie **FOCUS** mehrmals, bis die Anzeige  vom LCD-Monitor verschwindet.

#### Hinweise

- Mit den folgenden PROGRAM AE-Modi sind keine Macroaufnahmen möglich.
  - Landschafts-Modus
  - Panfokus-Modus
- Aufnahmen im Macro-Modus ist nicht möglich, wenn  auf dem LCD-Monitor erscheint.

## Einstellen der Entfernung zum Motiv

Normalerweise wird die Schärfe automatisch eingestellt. Diese Funktion ist nützlich, wenn der Autofokus nicht einwandfrei funktioniert, zum Beispiel an dunklen Orten.

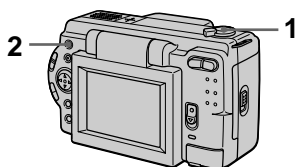

**1** Stellen Sie den **MODE-Wahlschalter** auf **MOVIE** oder **STILL**.

**2** Drücken Sie **FOCUS** mehrmals, bis das Bild scharf ist.

Die Anzeige  (Manuelle Scharfeinstellung) erscheint auf dem LCD-Monitor.

Die folgenden 7 Fokuseinstellungen stehen zur Auswahl: Automatik (keine Anzeige),  (Macro-Automatik), 0,5 m, 1,0 m, 3,0 m, 7,0 m, ∞ (Unendlich)

### Zum Zurückschalten auf Autofokus

Drücken Sie **FOCUS** in Schritt **2** mehrmals, bis das Symbol verschwindet.

#### Hinweis

Diese Entfernungsangaben sind Näherungswerte und sollten nicht als Bezugswerte verwendet werden.

## Verwendung der PROGRAM AE-Funktion

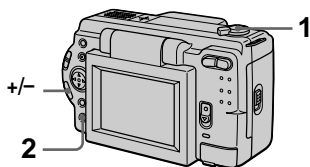

- 1 Stellen Sie den **MODE-Wahlschalter** auf **MOVIE** oder **STILL**.
- 2 Drücken Sie **PROGRAM AE** mehrmals, um den gewünschten **PROGRAM AE-Modus** zu wählen.

### **Blendenprioritäts-Modus**

Sie können die Blende so vorgeben, dass sich das Motiv scharf von einem unscharfen Hintergrund abhebt, oder dass sowohl Motiv als auch Hintergrund scharf ist. Drücken Sie +/- mehrmals, um einen von 9 Blendenwerten von F2,8 bis F11 zu wählen.

### **Verschlusszeitprioritäts-Modus**

Sie können die Verschlusszeit so vorgeben, dass ein sich schnell bewegendes Objekt scharf abgebildet wird oder schnelle Bewegungen mit dynamischer Unschärfe aufgenommen werden. Drücken Sie +/- mehrmals, um die Verschlusszeit in 18 Stufen von 8" bis 1/725 bei Standbild-Aufnahme, oder in 12 Stufen von 1/8 bis 1/725 bei Laufbild-Aufnahme einzustellen.

### **Zwielicht-Modus**

Dieser Modus unterdrückt die verwaschene Farbe eines hellen Motivs an einem dunklen Ort, so dass das Motiv aufgenommen werden kann, ohne die dunkle Atmosphäre der Umgebung zu verlieren.

### **Zwielicht-Plus-Modus**

Der Effekt des normalen Zwielicht-Modus wird noch weiter verstärkt.

### **Landschafts-Modus**

Die Kamera stellt nur auf entfernte Motive zum Aufnehmen von Landschaften usw. scharf.

### **Panfokus-Modus**

Dieser Modus gewährleistet schnelle und einfache Änderung der Fokussierung von einem nahen zu einem fernen Motiv.

### **Spot-Belichtungsmessungs-Modus**

Wählen Sie diesen Modus bei Gegenlicht oder bei starkem Kontrast zwischen Motiv und Hintergrund usw. Bringen Sie den aufzunehmenden Punkt in den Bereich des Fadenkreuzes für die Spot-Belichtungsmessung.

### **LCD-Monitor**

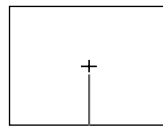

Fadenkreuz für Spot-Belichtungsmessung

### **Zum Abschalten der PROGRAM AE-Funktion**

Drücken Sie **PROGRAM AE** mehrmals, bis die Anzeige auf dem LCD-Monitor erlischt.

## Hinweise

- Sie können nicht F2,8 im Blendenprioritäts-Modus wählen, und die Anzeige kann vom tatsächlichen Blendenwert abweichen, wenn der Zoom auf die T-Seite eingestellt ist.
- Im Landschafts-Modus ist Scharfeinstellung nur auf entfernte Objekte möglich.
- Im Panfokus-Modus sind Zoomposition und Brennweite fixiert.
- Bei Aufnahmen im Zwielight-Plus-Modus ist die Verwendung eines Stativs zu empfehlen, um Verwackeln zu vermeiden.
- Bei Blitzaufnahmen in den folgenden Modi empfiehlt es sich, auf Zwangsblitz  zu schalten:
  - Zwielight-Modus
  - Zwielight-Plus-Modus
  - Landschafts-Modus
- Die PROGRAM AE-Funktion kann nicht benutzt werden, wenn [REC MODE] auf [TEXT] eingestellt ist.
- Falls die Einstellung im Blenden- und Verschlusszeitprioritätsmodus nicht richtig ist, blinkt die Einstellwert-Anzeige auf dem LCD-Monitor bei Betätigung des Auslösers. Stellen Sie in diesem Fall den Wert neu ein.
- Wenn Sie im Zwielight-Plus-Modus und Verschlusszeitprioritäts-Modus eine lange Verschlusszeit wählen, kann das Rauschen zunehmen.

## Einstellen der Belichtung (EXPOSURE)

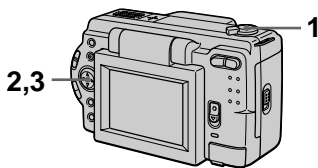

- 1 Stellen Sie den MODE-Wahlschalter auf MOVIE oder STILL.**
- 2 Wählen Sie [CAMERA] und dann [EXPOSURE] im Menü.**
- 3 Wählen Sie den gewünschten Belichtungswert.**

Stellen Sie den Belichtungswert ein, während Sie die Helligkeit des Hintergrunds überprüfen. Sie können den Belichtungswert im Bereich zwischen +2,0 EV bis -2,0 EV in Schritten von 1/3 EV einstellen.

### Hinweis

Die Belichtung wird eventuell nicht richtig eingestellt, wenn das Motiv extrem hell oder dunkel ist, oder wenn Sie den Blitz benutzen.

## Manueller Weißabgleich (WHITE BALANCE)

Normalerweise erfolgt der Weißabgleich automatisch.

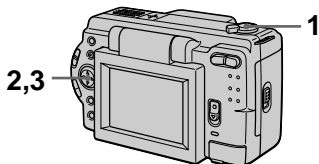

- 1 Stellen Sie den **MODE-Wahlschalter** auf **MOVIE** oder **STILL**.
- 2 Wählen Sie **[CAMERA]** und dann **[WHITE BALANCE]** im Menü.
- 3 Wählen Sie den gewünschten **Weißabgleich-Modus**.

### **IN DOOR** (☀)

- Bei rasch wechselnden Beleuchtungsverhältnissen
- Bei heller Beleuchtung, wie z.B. in Fotostudios
- Bei Beleuchtung durch Natrium- oder Quecksilberdampf lampen

### **OUT DOOR** (☀)

Zum Aufnehmen eines Sonnenauf- oder -untergangs, von Abendszenen, Leuchtreklamen oder Feuerwerk

### **HOLD**

Zum Aufnehmen eines einfarbigen Motivs oder Hintergrunds

### **AUTO (Keine Anzeige)**

Der Weißabgleich wird automatisch eingestellt

## Zum Zurückschalten auf automatischen Weißabgleich

Wählen Sie **[AUTO]** in Schritt 3.

### **Hinweis**

Wählen Sie **[AUTO]** zum Aufnehmen bei Leuchtstofflampenlicht.

## Einblenden von Datum und Uhrzeit in ein Standbild (DATE/TIME)

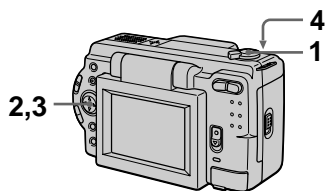

- 1 Stellen Sie den MODE-Wahlschalter auf STILL.
- 2 Wählen Sie [EFFECT] und dann [DATE/TIME] im Menü.
- 3 Wählen Sie die Datums- und Uhrzeiteinstellung.

### DAY&TIME

Das Datum sowie die Stunden und Minuten werden in das Bild eingeblendet.

### DATE

Jahr, Monat und Tag werden in das Bild eingeblendet.

### OFF

Datum und Uhrzeit werden nicht in das Bild eingeblendet.

- 4 Nehmen Sie das Bild auf.  
Datum und Uhrzeit werden während der Aufnahme nicht angezeigt.  
Datum und Uhrzeit werden während der Bildwiedergabe angezeigt.



## Verwendung von Bildeffekten (P.EFFECT)

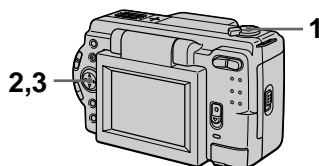

- 1 Stellen Sie den MODE-Wahlschalter auf MOVIE oder STILL.
- 2 Wählen Sie [EFFECT] und dann [P.EFFECT] im Menü.
- 3 Wählen Sie den gewünschten Modus.

### SOLARIZE

Der Kontrast wird erhöht, und das Bild wirkt wie eine Zeichnung.

### B&W

Das Bild wird monochrom (Schwarzweiß).

### SEPIA

Das Bild erhält eine nostalgische Sepiafärbung.

### NEG.ART

Farbe und Helligkeit des Bilds werden zu einem Negativ umgekehrt.

### Zum Abschalten des Bildeffekts

Wählen Sie [OFF] in Schritt 3.

## ► Verschiedene Wiedergabefunktionen

### Gleichzeitige Wiedergabe von sechs Bildern (INDEX)

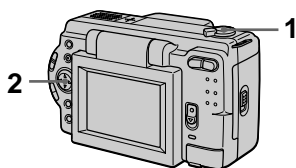

- 1 Stellen Sie den MODE-Wahlschalter auf PLAY.
- 2 Wählen Sie [INDEX] auf dem LCD-Monitor.

Sechs Bilder werden gleichzeitig angezeigt (Index-Anzeige).

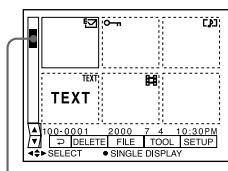

Dies gibt die Position der gegenwärtig angezeigten Bilder relativ zu allen aufgenommen Bildern an.

Die einzelnen Bilder sind je nach dem Bildtyp und den Einstellungen mit folgenden Symbolen gekennzeichnet.

- : Laufbilddatei
- : Sprachkommentardatei
- : E-Mail-Datei
- : Druckmarke
- : Schutzmarke
- TEXT: Textmarke
- TIFF: TIFF-Marke
- (Keine Marke): Normalaufnahme
- (keine Einstellungen)

### Zum Anzeigen des nächsten (vorhergehenden) Index-Bildschirms

Wählen Sie ▲/▼ in der unteren linken Ecke des LCD-Monitors an.



— Zeigt den vorhergehenden Index-Bildschirm an

— Zeigt den nächsten Index-Bildschirm an

### Zum Zurückschalten auf Normalwiedergabe (Einzelbild)

- Wählen Sie das gewünschte Bild mit Hilfe der Steuertaste aus.
- Wählen Sie [↶] (RÜCKKEHR).

#### Hinweis

Im TEXT-Modus aufgezeichnete Bilder können nicht auf dem INDEX-Bildschirm angezeigt werden.

## Vergößern eines Standbildausschnitts (Zoomen und Trimmen)

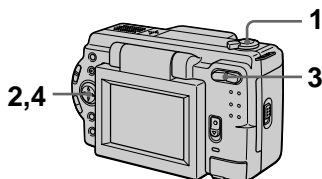

- 1 Stellen Sie den MODE-Wahlschalter auf PLAY.**
- 2 Bringen Sie das zu vergrößerte Bild zur Anzeige.**
- 3 Zoomen Sie mit der Zoomtaste ein und aus.**  
Die Zoom-Maßstabsanzeige erscheint auf dem LCD-Monitor.
- 4 Wählen Sie den gewünschten Bildausschnitt durch wiederholtes Drücken der Steuertaste.**  
▲: Verschiebung nach unten  
▼: Verschiebung nach oben  
◀: Verschiebung nach rechts  
▶: Verschiebung nach links

## Zum Zurückschalten auf die Normalgröße

Zoomen Sie mit der Zoomtaste ein, bis die Zoom-Maßstabsanzeige ( $\times 1.1$ ) vom Bildschirm verschwindet, oder drücken Sie einfach ●.

## Zum Aufzeichnen des vergrößerten Bildausschnitts (Trimmen)

- ① Vergrößern Sie das Bild.
- ② Drücken Sie den Auslöser. Das Bild wird in der Größe  $640 \times 480$  aufgezeichnet, und dann wird wieder auf die Bildanzeige vor der Vergrößerung zurückgeschaltet.

### Hinweise

- Im TEXT-Modus aufgezeichnete oder unkomprimierte Bilder können nicht getrimmt werden.
- Mit dem Zoom kann das Originalbild bis auf  $5 \times$  vergrößert werden, ungeachtet der Bildgröße.
- Durch Trimmen kann sich die Bildqualität verschlechtern.
- Das Originalbild bleibt selbst nach dem Trimmen erhalten.
- Das getrimmte Bild wird als neueste Datei aufgezeichnet.

## Drehen eines Standbilds (ROTATE)

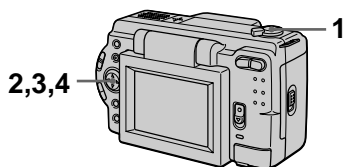

- 1 Stellen Sie den MODE-Wahlschalter auf PLAY.
- 2 Bringen Sie das zu drehende Bild zur Anzeige.
- 3 Wählen Sie [FILE] und dann [ROTATE] im Menü.
- 4 Drehen Sie das Bild im Uhrzeigersinn ↻ oder entgegen dem Uhrzeigersinn ↺, und wählen Sie dann [RETURN].

### Hinweise

- Geschützte oder mit anderen Geräten aufgenommene Bilder können u.U. nicht gedreht werden.
- Außerdem kann bei der Wiedergabe von Bildern auf einem Personal Computer je nach der Anwendungs-Software die Bildrotationsinformation nicht übertragen werden.
- Geschützte, unkomprimierte oder im TEXT-Modus aufgezeichnete Bilder können nicht gedreht werden.

## Kontinuierliche Bildvorführung (SLIDE SHOW)

Diese Funktion ist praktisch, um beispielsweise die aufgezeichneten Bilder zu überprüfen oder vorzuführen.

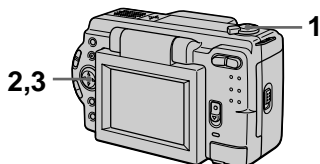

- 1 Stellen Sie den MODE-Wahlschalter auf PLAY.
- 2 Wählen Sie [FILE] und dann [SLIDE SHOW] im Menü. Stellen Sie die folgenden Posten ein.

### INTERVAL

1 min (eine Minute), 30 sec (30 Sekunden), 10 sec (10 Sekunden), 5 sec (5 Sekunden), 3 sec (3 Sekunden)

### REPEAT

ON: Die Bilder werden in einer Endlosschleife wiedergegeben, bis [RETURN] gewählt wird.  
OFF: Die Bildvorführung endet, nachdem alle Bilder wiedergegeben worden sind.

- 3 Wählen Sie [START] mit der Steuertaste.  
Die Bildvorführung beginnt.

### Zum Abschalten der Bildvorführung

Wählen Sie [CANCEL] in Schritt 2 oder 3.



## Sprung zum nächsten/ vorhergehenden Bild während der Bildvorführung

Wählen Sie **◀▶** in der unteren linken  
Ecke des LCD-Monitors an.

### Hinweis

Die für [INTERVAL] eingestellte Zeit ist ein  
Näherungswert, der von der Größe des  
Wiedergabebilds und von anderen Faktoren  
abhängt.

## Bildwiedergabe auf einem Fernsehschirm

Schalten Sie das Fernsehgerät vor dem  
Anschließen der Kamera aus. Schalten  
Sie das Fernsehgerät nach Anschluss  
des A/V-Verbindungskabels  
(DSC-S50) bzw. des VIDEO-  
Verbindungskabels (DSC-S30) ein.



### 1 Verbinden Sie Kamera und Fernsehgerät.

#### DSC-S50

Schließen Sie das A/V-  
Verbindungskabel an die Buchse  
A/V OUT der Kamera und die  
Audio/Video-Eingangsbuchsen  
des Fernsehgerätes an.

Wenn Ihr Fernsehgerät Stereo-  
Eingangsbuchsen besitzt,  
schließen Sie den Audiostecker  
des A/V-Verbindungskabels an die  
Buchse für den linken Kanal an.

#### DSC-S30

Schließen Sie das Videokabel an  
die Buchse VIDEO OUT der  
Kamera und die Video-  
Eingangsbuchse des  
Fernsehgerätes an.

## **2 Schalten Sie das Fernsehgerät ein, und starten Sie die Wiedergabe an der Kamera.**

Das Wiedergabebild erscheint auf dem Fernsehschirm.

### ***Hinweis***

Ein Fernsehgerät, das nur einen Antennenanschluss besitzt, kann nicht verwendet werden.

## ► Editieren

### Löschschutz (PROTECT)

Die Anzeige  (Schutz) erscheint auf geschützten Bildern.

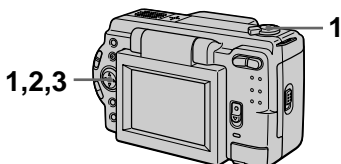

#### Im Single-Modus

- 1 Stellen Sie den MODE-Wahlschalter auf PLAY, und bringen Sie das zu schützende Bild zur Anzeige.**
- 2 Wählen Sie [FILE], [PROTECT], und dann [ON] im Menü.**  
Das angezeigte Bild wird geschützt, und  erscheint.

#### Zum Aufheben des Löschschutzes

Wählen Sie [OFF] in Schritt 2.

#### Im INDEX-Modus

- 1 Stellen Sie den MODE-Wahlschalter auf PLAY, und bringen Sie den INDEX-Bildschirm zur Anzeige.**
- 2 Wählen Sie [FILE], [PROTECT], und dann [ALL] oder [SELECT] im Menü.**
- 3 Bei Wahl von [ALL]**  
Wählen Sie [ON].  
Alle im „Memory Stick“ gespeicherten Bilder werden geschützt.

#### Bei Wahl von [SELECT]

Wählen Sie alle zu schützenden Bilder mit der Steuertaste an, und wählen Sie dann [ENTER]. Die angewählten Bilder werden geschützt.

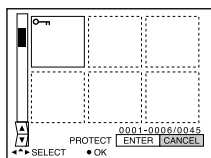

#### Zum Aufheben des Löschschutzes

Wenn Sie [ALL] in Schritt 2 gewählt haben, wählen Sie [OFF]. Wenn Sie [SELECT] in Schritt 2 gewählt haben, wählen Sie die freizugebenden Bilder mit der Steuertaste an, und wählen Sie dann [ENTER].

## Löschen von Bildern (DELETE)

Geschützte Dateien können nicht gelöscht werden.

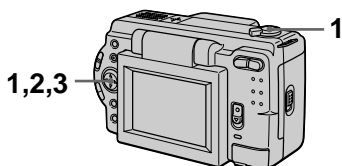

### Im Single-Modus

- 1 Stellen Sie den MODE-Wahlschalter auf PLAY, und bringen Sie das zu löschende Bild zur Anzeige.**
- 2 Wählen Sie [DELETE] und dann [OK] im Menü.**  
Das Bild wird gelöscht.

### Im INDEX-Modus

- 1 Stellen Sie den MODE-Wahlschalter auf PLAY, und bringen Sie den INDEX-Bildschirm zur Anzeige.**
- 2 Wählen Sie [DELETE] und dann [ALL] oder [SELECT] im Menü.**
- 3 Bei Wahl von [ALL]**  
Wählen Sie [ENTER].  
Alle ungeschützten Bilder werden gelöscht.  
**Bei Wahl von [SELECT]**  
Wählen Sie alle zu löschenden Bilder mit der Steuertaste an, und wählen Sie dann [ENTER].

Die Anzeige  (Löschen) erscheint auf den angewählten Bildern, worauf diese gelöscht werden.

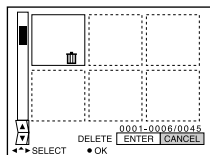

### Zum Abbrechen des Löschvorgangs

Wählen Sie [CANCEL] in Schritt 2 oder 3.

#### *Hinweis*

Wenn sich Dateien im „Memory Stick“ befinden, deren Namen auf den letzten 4 Stellen mit dem Dateinamen des zu löschenden Bilds identisch sind, werden diese Dateien ebenfalls gelöscht.

## Ändern der Größe von aufgezeichneten Standbildern (RESIZE)

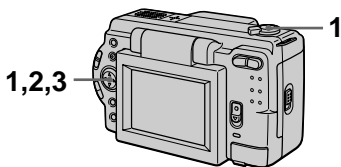

- 1 Stellen Sie den **MODE-Wahlschalter** auf **PLAY**, und bringen Sie das zu skalierende Bild zur Anzeige.
- 2 Wählen Sie **[TOOL]** und dann **[RESIZE]** im Menü.
- 3 Wählen Sie die gewünschte Bildgröße.

### DSC-S50

1600×1200, 1024×768, 640×480

### DSC-S30

1472×1104, 1280×960, 1024×768, 640×480

Das veränderte Bild wird aufgezeichnet, und dann wird wieder auf die Bildanzeige vor der Vergrößerung zurückgeschaltet.

## Zum Wiederherstellen der Originalgröße

Wählen Sie **[CANCEL]** in Schritt 3.

### Hinweise

- Im **TEXT**-Modus aufgezeichnete oder unkomprimierte Bilder können nicht skaliert werden.
- Wird ein kleines Bild vergrößert, verschlechtert sich die Bildqualität.
- Das Originalbild bleibt selbst nach der Skalierung erhalten.
- Das skalierte Bild wird als neuste Datei aufgezeichnet.

## Kopieren von Bildern (COPY)

Sie können Bilder auf einen anderen „Memory Stick“ kopieren.

### Im Single-Modus

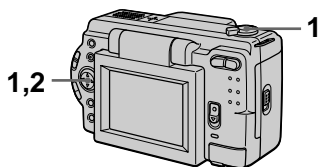

- 1 Stellen Sie den **MODE-Wahlschalter** auf **PLAY**, und bringen Sie das zu kopierende Bild zur Anzeige.
- 2 Wählen Sie **[TOOL]**, **[COPY]**, und dann **[OK]** im Menü. „FILE ACCESS“ erscheint.
- 3 Wenn „**CHANGE MEMORY STICK**“ erscheint, nehmen Sie den „Memory Stick“ heraus. „INSERT MEMORY STICK“ erscheint.
- 4 Setzen Sie den „Memory Stick“ ein, auf den das Bild kopiert werden soll. „RECORDING“ erscheint. Wenn der Kopiervorgang beendet ist, erscheint „COMPLETE“. Um den Kopierbetrieb zu beenden, wählen Sie **[EXIT]**.

## Zum Kopieren des Bilds auf einen weiteren „Memory Stick“

Wählen Sie **[CONTINUE]**, und wiederholen Sie die obigen Schritte 3 und 4.

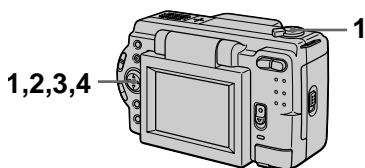

- 1 Stellen Sie den MODE-Wahlschalter auf PLAY, und bringen Sie den INDEX-Bildschirm zur Anzeige.**
- 2 Wählen Sie [TOOL], [COPY], und dann [SELECT] im Menü.**
- 3 Wählen Sie das zu kopierende Bild.**  
Die Anzeige ✓ (Auswahl) erscheint auf dem Bild.
- 4 Wählen Sie [ENTER].**  
„MEMORY STICK ACCESS“ erscheint.
- 5 Wenn „CHANGE MEMORY STICK“ angezeigt wird, nehmen Sie den „Memory Stick“ heraus.**  
„INSERT MEMORY STICK“ erscheint.
- 6 Setzen Sie einen anderen „Memory Stick“ ein.**  
„RECORDING“ erscheint. Wenn der Kopiervorgang beendet ist, erscheint „COMPLETE“.  
Um den Kopierbetrieb zu beenden, wählen Sie [EXIT].

## Zum Kopieren des Bilds auf einen weiteren „Memory Stick“

Wählen Sie [CONTINUE], und wiederholen Sie die obigen Schritte 5 und 6.

## Zum Abbrechen des Kopiervorgangs

Ändern Sie die Stellung des Wahlschalters MODE, oder schalten Sie die Kamera aus.

### Hinweise

- Unkomprimierte Bilder können nicht kopiert werden.
- Bilder, die größer als 1,4 MB sind, können nicht in einem Durchgang kopiert werden. Wenn „NOT ENOUGH MEMORY“ erscheint, oder ✓ auf dem INDEX-Bildschirm blinkt, annullieren Sie einige zu kopierende Bilder, und wiederholen Sie den Vorgang.
- Falls Sie den „Memory Stick“ nach Erscheinen von „COMPLETE“ wechseln, ohne „EXIT“ zu wählen, wird dasselbe Bild erneut kopiert.

## Auswählen von auszudruckenden Standbildern (PRINT MARK)

Sie können Standbilder, die Sie mit Ihrer Kamera aufgenommen haben, mit einer Druckmarke versehen. Diese Marke ist praktisch, wenn Sie Bilder in einem Labor ausdrucken lassen, das mit der DPOF-Norm (Digital Print Order Format) übereinstimmt.

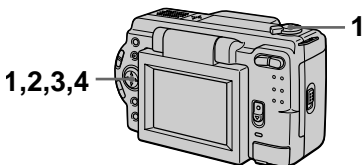

### Im Single-Modus

- 1 Stellen Sie den MODE-Wahlschalter auf **PLAY**, und bringen Sie das auszudruckende Bild zur Anzeige.
- 2 Wählen Sie **[FILE]**, **[PRINT MARK]**, und dann **[ON]** im Menü.  
Das angezeigte Bild wird mit dem Symbol  (Druck) markiert.

### Zum Löschen der Druckmarke

Wählen Sie **[OFF]** in Schritt 2.

### Im INDEX-Modus

- 1 Stellen Sie den MODE-Wahlschalter auf **PLAY**, und bringen Sie den INDEX-Bildschirm zur Anzeige.
- 2 Wählen Sie **[FILE]**, **[PRINT MARK]**, und dann **[SELECT]** im Menü.

- 3 Wählen Sie die zu markierenden Bilder mit der **Steuertaste** an.

- 4 Wählen Sie **[ENTER]**.  
 der angewählten Bilder wechselt von Grün nach Weiß.

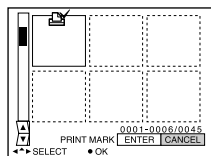

### Zum Löschen bestimmter Druckmarken

Wählen Sie die Bilder, deren Druckmarken Sie löschen wollen, in Schritt 3 mit der **Steuertaste** an, und wählen Sie dann **[ENTER]**.

### Zum Löschen aller Druckmarken

Wählen Sie **[FILE]**, **[PRINT MARK]**, **[ALL]** und dann **[OFF]** im Menü.  
 wird bei allen Bildern gelöscht.

### Hinweise

- Laufbilder oder im **TEXT**-Modus aufgezeichnete Bilder können nicht markiert werden.
- Wird ein im **TIFF**-Modus aufgezeichnetes Bild mit einer Druckmarke versehen, wird nur das unkomprimierte Bild ausgedruckt, während das gleichzeitig aufgezeichnete **JPEG**-Bild nicht ausgedruckt wird.

# Vorsichtsmaßnahmen

## Zur Reinigung

### Reinigen des LCD-Monitors

Wischen Sie den Bildschirm mit einem Reinigungstuch (nicht mitgeliefert) ab, oder verwenden Sie ein LCD-Reinigungskit (nicht mitgeliefert), um Fingerabdrücke, Staub usw. zu entfernen.

### Reinigen des Kameragehäuses

Reinigen Sie das Kameragehäuse mit einem weichen, leicht mit Wasser angefeuchteten Tuch, und wischen Sie anschließend das Gehäuse trocken. Verwenden Sie keine Lösungsmittel wie Verdüner, Alkohol oder Benzol, weil diese die Lackschicht oder das Gehäuse angreifen können.

### Nach Gebrauch der Kamera am Strand oder an anderen staubigen Orten

Unterziehen Sie die Kamera einer sorgfältigen Reinigung. Anderenfalls kann die salzhaltige Luft die Metallbeschläge korrodieren, oder Staub kann in die Kamera eindringen und eine Funktionsstörung verursachen.

## Hinweis zur Betriebstemperatur

Ihre Kamera ist für den Einsatz innerhalb eines Temperaturbereichs von 0°C bis 40°C vorgesehen. Der Gebrauch bei sehr niedrigen oder hohen Temperaturen, die außerhalb dieses Bereichs liegen, ist nicht zu empfehlen.

## Zu Feuchtigkeitskondensation

Falls die Kamera direkt von einem kalten an einen warmen Ort gebracht oder in einen sehr feuchten Raum gelegt wird, kann sich Feuchtigkeit im Inneren oder an der Außenseite der Kamera niederschlagen. Sollte dies eintreten, funktioniert die Kamera nicht mehr einwandfrei.

## Die folgenden Fälle begünstigen Feuchtigkeitskondensation:

- Wenn die Kamera von einem kalten Ort (z.B. Skipiste) in einen aufgeheizten Raum gebracht wird.
- Wenn die Kamera von einem klimatisierten Raum oder Auto in eine heiße Umgebung gebracht wird.

## So verhindern Sie Feuchtigkeitskondensation

Wenn Sie die Kamera von einem kalten an einen warmen Ort bringen, schließen Sie sie luftdicht in einen Plastikbeutel ein, und warten Sie einige Zeit (etwa eine Stunde), bis sie die Umgebungstemperatur angenommen hat.

## Falls Feuchtigkeitskondensation auftritt

Schalten Sie die Kamera aus, und warten Sie etwa eine Stunde lang, bis die Feuchtigkeit verdunstet ist. Falls Sie versuchen, mit der Kamera aufzunehmen, wenn die Objektivlinsen noch beschlagen sind, erhalten Sie keine scharfen Bilder.

## Netzgerät

- Trennen Sie das Gerät von der Netzsteckdose, wenn Sie es längere Zeit nicht benutzen.
- Das Netzkabel zum Trennen am Stecker herausziehen. Niemals am Kabel selbst ziehen.
- Benutzen Sie das Gerät nicht mit beschädigtem Kabel, oder wenn es fallen gelassen oder beschädigt wurde.
- Unterlassen Sie gewaltsames Biegen des Netzkabels oder Belastung durch einen schweren Gegenstand. Dadurch kann das Kabel beschädigt und ein Brand oder elektrischer Schlag verursacht werden.
- Achten Sie darauf, dass keine Metallgegenstände mit den Metallkontakten des Anschlusssteils in Berührung kommen. Sollte dies eintreten, kann es zu einem Kurzschluss und einer Beschädigung des Gerätes kommen.
- Halten Sie die Metallkontakte stets sauber.
- Unterlassen Sie das Zerlegen des Gerätes.
- Vermeiden Sie Erschütterung oder Fallenlassen des Gerätes.



- Halten Sie das Gerät während des Betriebs, insbesondere während des Ladevorgangs, von MW-Empfängern und Videogeräten fern. MW-Empfang und Videobetrieb werden gestört.
- Das Gerät erwärmt sich bei Gebrauch. Dies ist keine Funktionsstörung.
- Vermeiden Sie die Verwendung des Gerätes an Orten, die den folgenden Einflüssen ausgesetzt sind:
  - Extrem hohe oder niedrige Temperaturen
  - Staub oder Schmutz
  - Sehr hohe Luftfeuchtigkeit
  - Vibrationen

## Akku

- Verwenden Sie nur das vorgeschriebene Ladegerät mit der Ladefunktion.
- Um einen durch Kurzschluss verursachten Unfall zu verhüten, lassen Sie keine Metallgegenstände mit den Akkukontakten in Berührung kommen.
- Halten Sie den Akku von Feuer fern.
- Setzen Sie den Akku niemals Temperaturen über 60°C aus, z.B. in einem in der Sonne geparkten Auto oder unter direktem Sonnenlicht.
- Halten Sie den Akku trocken.
- Setzen Sie den Akku keinen Erschütterungen aus.
- Unterlassen Sie das Zerlegen oder Modifizieren des Akkus.
- Installieren Sie den Akku sicher an der Kamera.
- Laden eines noch nicht ganz leeren Akkus hat keinen Einfluss auf die ursprüngliche Akkukapazität.

Sollte irgendein Problem auftreten, trennen Sie die Kamera von der Stromquelle, und kontaktieren Sie den nächsten Sony-Händler.

## Hinweise zur internen wiederaufladbaren Knopfzelle

Diese Kamera besitzt eine interne wiederaufladbare Knopfzelle, die den Speicher für Datum und Uhrzeit sowie andere Einstellungen unabhängig vom Betriebszustand der Kamera versorgt. Diese

wiederaufladbare Knopfzelle wird ständig geladen, solange die Kamera in Betrieb ist. Wird die Kamera jedoch nur für kurze Perioden benutzt, entlädt sich die Knopfzelle allmählich, und wenn die Kamera etwa ein halbes Jahr lang überhaupt nicht benutzt wird, ist sie völlig erschöpft. In diesem Fall muss die wiederaufladbare Knopfzelle vor der Inbetriebnahme der Kamera aufgeladen werden. Aber selbst wenn diese wiederaufladbare Knopfzelle nicht geladen wird, kann die Kamera dennoch benutzt werden, solange Sie Datum und Uhrzeit nicht aufzeichnen.

## Lademethode

Schließen Sie die Kamera über das Netzgerät an eine Netzsteckdose an, oder installieren Sie einen geladenen Akku, und lassen Sie die Kamera mindestens 24 Stunden lang mit dem Schalter POWER in der Stellung OFF liegen.

## Zum „Memory Stick“

Der „Memory Stick“ ist ein neuartiger, kompakter, tragbarer und vielseitiger IC-Datenträger, dessen Speicherkapazität die einer Diskette bei weitem übersteigt. Der „Memory Stick“ wurde speziell für das Übertragen und Austauschen digitaler Daten zwischen „Memory Stick“-kompatiblen Produkten entwickelt. Weil er auswechselbar ist, kann der „Memory Stick“ auch für externe Datenspeicherung verwendet werden.

Es gibt zwei Arten von „Memory Sticks“: Allgemeine „Memory Sticks“ und „MagicGate Memory Sticks“, die mit der Copyright-Schutztechnologie MagicGate\* ausgestattet sind.

Sie können beide „Memory Stick“-Typen mit Ihrer Kamera verwenden. Da Ihre Kamera jedoch die MagicGate-Normen nicht unterstützt, unterliegen die mit Ihrer Kamera aufgenommenen Daten keinem MagicGate-Copyrightschutz.

\* MagicGate ist eine Copyright-Schutztechnologie, die sich der Chiffrierungstechnologie bedient.

## Hinweise

- Nehmen Sie den „Memory Stick“ nicht während des Daten-Lese- oder -Schreibvorgangs heraus.
- Daten können beschädigt werden, wenn:
  - Sie während des Daten-Lese- oder -Schreibvorgangs den „Memory Stick“ herausnehmen oder die Kamera ausschalten.
  - Sie den „Memory Stick“ an einem Ort benutzen, der den Einflüssen von statischer Elektrizität oder Störeinstrahlung ausgesetzt ist.
- Bringen Sie kein anderes Material außer dem mitgelieferten Aufkleber an der Aufkleberfläche an.
- Bringen Sie den Aufkleber so an, dass er nicht von der Aufkleberfläche übersteht.
- Legen Sie den „Memory Stick“ zum Transportieren oder Lagern in das mitgelieferte Etui.
- Vermeiden Sie das Berühren der Kontakte eines „Memory Stick“ mit den bloßen Fingern oder einem Metallgegenstand.
- Vermeiden Sie Anstoßen, Verbiegen oder Fallenlassen des „Memory Stick“.
- Unterlassen Sie das Zerlegen oder Modifizieren des „Memory Stick“.
- Lassen Sie den „Memory Stick“ nicht nass werden.



„Memory Stick“, MEMORY STICK™, „MagicGate

Memory Stick“ und MGC sind



Warenzeichen der Sony Corporation.

„MagicGate“ und MAGICGATE sind

Warenzeichen der Sony Corporation.

## Benutzung der Kamera im Ausland

### Stromquellen

Sie können Ihre Kamera über das mitgelieferte Akku-Ladegerät in allen Ländern oder Gebieten mit einer Netzspannung zwischen 100 V und 240 V AC und einer Netzfrequenz von 50/60 Hz betreiben. Verwenden Sie je nach der Form der Netzsteckdose **[b]** nötigenfalls einen im Fachhandel erhältlichen Netzsteckeradapter **[a]**.

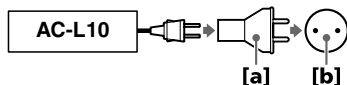

## Bildwiedergabe auf einem Fernsehschirm

Wenn Sie das Wiedergabebild auf einem Fernsehschirm betrachten wollen, benötigen Sie ein Fernsehgerät mit einer Video-Eingangsbuchse und ein Video-Verbindungskabel. Das Farbsystem des Fernsehgerätes muss mit dem der Digital-Standbildkamera übereinstimmen. Überprüfen Sie die folgende Liste:

### NTSC-System

Bahamas, Bolivien, Chile, Ecuador, Jamaika, Japan, Kanada, Kolumbien, Korea, Mexiko, Mittelamerika, Peru, Philippinen, Surinam, Taiwan, USA, Venezuela u.a.

### PAL-System

Australien, Belgien, China, Dänemark, Deutschland, Finnland, Großbritannien, Hong Kong, Italien, Kuwait, Malaysia, Neuseeland, Niederlande, Norwegen, Österreich, Portugal, Schweden, Schweiz, Singapur, Spanien, Thailand, u.a.

### PAL-M-System

Brasilien

### PAL-N-System

Argentinien, Paraguay, Uruguay





### SECAM-System

Bulgarien, Frankreich, Guyana, Irak, Iran, Monaco, Polen, Russland, Slowakien, Tschechien, Ukraine, Ungarn, u.a.

## Fehlersuche

Falls Sie Probleme mit Ihrer Kamera haben, überprüfen Sie zunächst die folgenden Punkte. Sollte Ihre Kamera auch nach diesen Überprüfungen nicht einwandfrei funktionieren, wenden Sie sich an Ihren Sony-Händler oder eine örtliche Sony-Kundendienststelle. Falls Code-Anzeigen (C:□□:□□) auf dem LCD-Monitor erscheinen, ist die Selbstdiagnosefunktion aktiv (Seite 66).

Symptom	Ursache und/oder Abhilfemaßnahme
Die Kamera funktioniert nicht.	<ul style="list-style-type: none"><li>• Sie verwenden keinen „InfoLITHIUM“-Akku. → Verwenden Sie einen „InfoLITHIUM“-Akku (Seite 8).</li><li>• Der Akku ist erschöpft (das Symbol  erscheint auf dem LCD-Monitor). → Laden Sie den Akku (Seite 9).</li><li>• Das Netzgerät ist nicht richtig angeschlossen. → Schließen Sie es richtig an die Buchse DC IN der Kamera und eine Netzsteckdose an (Seite 12).</li><li>• Der interne Mikrocomputer arbeitet nicht einwandfrei. → Alle Stromquellen abtrennen und nach einer Minute wieder anschließen. Dann den Schalter POWER zum Einschalten der Kamera nach unten schieben und prüfen, ob die Kamera einwandfrei funktioniert.</li></ul>
Die Kamera nimmt nicht auf.	<ul style="list-style-type: none"><li>• Der MODE-Wahlschalter steht auf PLAY. → Den Wahlschalter auf MOVIE oder STILL stellen (Seiten 16, 20).</li><li>• Es ist kein „Memory Stick“ in die Kamera eingesetzt. → Einen „Memory Stick“ einsetzen (Seite 15).</li><li>• Der Schreibschutzschieber des „Memory Stick“ steht auf LOCK. → Den Schieber auf die Aufnahme positionieren.</li></ul>
Das Bild ist unscharf.	<ul style="list-style-type: none"><li>• Die Kamera ist nicht auf Macroaufnahmemodus geschaltet, obwohl der Abstand zum Motiv gering ist 3 bis 25 cm. → Den Macroaufnahmemodus aktivieren (Seite 43).</li><li>→ Den Zoomschieber durch Drücken der Zoomtaste auf die Seite W bringen.</li></ul>

Symptom	Ursache und/oder Abhilfemaßnahme
Die Skalierungs-Funktion ist unwirksam.	<ul style="list-style-type: none"> <li>• Lauf- und Textbilder können nicht skaliert werden.</li> </ul>
Die Druckmarke wird nicht angezeigt.	<ul style="list-style-type: none"> <li>• Druckmarken können nicht auf Lauf- und Textbildern angezeigt werden.</li> </ul>
Das Bild ist gestört.	<ul style="list-style-type: none"> <li>• Die Kamera befindet sich in der Nähe eines Fernsehgerätes oder eines anderen Gerätes, von dem starke Magnetfelder ausgehen. → Die Kamera weiter vom Fernsehgerät usw. entfernen.</li> </ul>
Das Bild ist zu dunkel.	<ul style="list-style-type: none"> <li>• Sie nehmen ein Motiv bei Gegenlicht auf. → Die Belichtung korrigieren (Seite 45). → Die Helligkeit des LCD-Monitors einstellen (Seite 37).</li> </ul>
Der Blitz funktioniert nicht.	<ul style="list-style-type: none"> <li>• Der Blitz ist auf  eingestellt. → Stellen Sie den Blitz auf „Automatik“ (keine Anzeige),  oder  ein (Seite 19).</li> <li>• PROGRAM AE ist auf den Zwielficht-, Zwielficht-Plus- oder Panfokus-Modus eingestellt. → Den Modus aufheben (Seite 45), oder den Blitz auf  einstellen.</li> <li>• Der MODE-Wahlschalter steht auf MOVIE (nur DSC-S50). → Den Wahlschalter auf STILL stellen.</li> </ul>
Datum und Uhrzeit werden falsch aufgezeichnet.	<ul style="list-style-type: none"> <li>• Datum und Uhrzeit sind nicht korrekt eingestellt. → Datum und Uhrzeit korrekt einstellen (Seite 13).</li> </ul>
Beim Aufnehmen eines sehr hellen Motivs erscheinen vertikale Streifen.	<ul style="list-style-type: none"> <li>• Diese Erscheinung ist auf das Schmierphänomen zurückzuführen. → Dies ist keine Funktionsstörung.</li> </ul>
Der Akku ist zu schnell erschöpft.	<ul style="list-style-type: none"> <li>• Die Kamera wird bei sehr niedrigen Temperaturen benutzt.</li> <li>• Der Akku ist nicht genügend aufgeladen. → Den Akku voll aufladen.</li> <li>• Der Akku ist defekt. → Den Akku durch einen neuen ersetzen.</li> </ul>
Die Akku-Restzeitanzeige ist falsch.	<ul style="list-style-type: none"> <li>• Die Kamera ist lange Zeit an einem sehr heißen oder kalten Ort benutzt worden.</li> <li>• Der Akku ist defekt. → Den Akku durch einen neuen ersetzen (Seite 8).</li> <li>• Der Akku ist leer. → Einen geladenen Akku installieren (Seiten 8, 9).</li> </ul>

Symptom	Ursache und/oder Abhilfemaßnahme
Der Akku ist trotz Anzeige einer genügenden Restzeit schnell leer.	→ Den Akku voll aufladen (Seite 9).
Der Zoom funktioniert nicht.	<ul style="list-style-type: none"> <li>• PROGRAM AE ist auf den Panfokus-Modus eingestellt.</li> <li>→ Den Panfokus-Modus aufheben (Seite 44).</li> </ul>
Der Digitalzoom funktioniert nicht.	<ul style="list-style-type: none"> <li>• Der Digitalzoom kann nicht zum Aufnehmen von Laufbildern verwendet werden.</li> </ul>
Die Kamera gibt keine Bilder wieder.	<ul style="list-style-type: none"> <li>• Der MODE-Wahlschalter steht auf STILL oder MOVIE.</li> <li>→ Den Wahlschalter auf PLAY stellen (Seite 21).</li> </ul>
Bei Bildwiedergabe auf einem Personal Computer treten Bild- und Tonstörungen auf.	<ul style="list-style-type: none"> <li>• Sie geben die Datei direkt vom „Memory Stick“ wieder.</li> <li>→ Die Datei auf die Festplatte des Personal Computers kopieren und dann von der Festplatte wiedergeben (Seite 27).</li> </ul>
Es erfolgt keine Bildwiedergabe auf einem Personal Computer.	→ Den Hersteller des Personal Computers oder der Software konsultieren.
Ein Bild lässt sich nicht löschen.	<ul style="list-style-type: none"> <li>• Das Bild ist geschützt.</li> <li>→ Den Schutz aufheben (page 53).</li> </ul>
Die Kamera schaltet sich plötzlich aus.	<ul style="list-style-type: none"> <li>• Wird die eingeschaltete Kamera in der Stellung STILL oder MOVIE des MODE-Wahlschalters etwa drei Minuten lang nicht bedient, schaltet sie sich zur Schonung des Akkus automatisch aus.</li> <li>→ Die Kamera einschalten.</li> <li>• Der Akku ist erschöpft.</li> <li>→ Den Akku durch einen geladenen ersetzen.</li> </ul>
Es erscheint kein Bild auf dem Fernsehschirm.	<ul style="list-style-type: none"> <li>• Die Video-Ausgangssignal-Einstellung der Kamera ist falsch.</li> <li>→ Die Einstellung ändern (Seite 51).</li> </ul>
Bei der Wiedergabe einer Datei tritt ein Dateifehler auf.	<ul style="list-style-type: none"> <li>• Das Bild ist größer als 1600×1200.</li> <li>→ Eine Bildgröße von maximal 1600×1200 verwenden.</li> </ul>
Die PROGRAM AE-Funktion ist unwirksam.	<ul style="list-style-type: none"> <li>• Die Kamera ist auf Textmodus eingestellt.</li> <li>→ Den Textmodus aufheben (Seite 45).</li> </ul>
Der LCD-Monitorbild erstarrt kurzzeitig.	<ul style="list-style-type: none"> <li>• Diese Erscheinung ist systembedingt und stellt keine Funktionsstörung dar.</li> </ul>

Symptom	Ursache und/oder Abhilfemaßnahme
Das Bild wird monochrom (Schwarzweiß).	<ul style="list-style-type: none"> <li>• Die Kamera ist auf TEXT-Modus eingestellt. → Den TEXT-Modus aufheben (Seite 41).</li> <li>• P.EFFECT ist auf B&amp;W-Modus eingestellt. → Den B&amp;W-Modus aufheben (Seite 47).</li> </ul>
Der Personal Computer erkennt die Kamera nicht.	<ul style="list-style-type: none"> <li>• Die Kamera ist ausgeschaltet. → Die Kamera einschalten.</li> <li>• Der Akku ist schwach. → Das Netzgerät verwenden (Seite 12).</li> <li>• Das USB-Kabel ist nicht richtig angeschlossen. → Das USB-Kabel abtrennen und wieder richtig anschließen. Sicherstellen, dass „PC MODE“ auf dem LCD-Monitor angezeigt wird (Seite 27).</li> <li>• Die USB-Anschlüsse des Personal Computers sind außer der Tastatur, der Maus und der Kamera noch mit anderen Geräten verbunden. → Die USB-Kabel, außer denen für Tastatur, Maus und Kamera, abtrennen (Seite 24).</li> </ul>

## Warn- und Hinweismeldungen

Verschiedene Meldungen erscheinen auf dem LCD-Monitor. Überprüfen Sie die entsprechenden Beschreibungen in der folgenden Liste.

Meldung	Bedeutung
NO MEMORY STICK	Es ist kein „Memory Stick“ eingesetzt.
SYSTEM ERROR	Die Kamera einmal aus- und wieder einschalten.
MEMORY STICK ERROR	Der eingesetzte „Memory Stick“ kann nicht mit der Kamera verwendet werden oder ist beschädigt.
FORMAT ERROR	Der „Memory Stick“ ist nicht formatiert.
MEMORY STICK LOCKED	Der Schreibschutzschieber des „Memory Stick“ befindet sich in der Stellung LOCK.
NO MEMORY SPACE	Der „Memory Stick“ ist voll, und es können keine Bilder mehr aufgenommen oder kopiert werden.
NO FILE	Es ist kein Bild im „Memory Stick“ gespeichert.
FILE ERROR	Bei der Bildwiedergabe ist ein Fehler aufgetreten.
FILE PROTECT	Das Bild ist löschgeschützt.
for "InfoLITHIUM" battery only	Der eingesetzte Akku ist kein „InfoLITHIUM“-Akku.
NOT ENOUGH MEMORY	Die zu kopierenden Bilder sind zu groß, um mit dieser Kamera kopiert zu werden.
DIRECTORY ERROR	Ein Verzeichnis mit dem gleichen Namen existiert bereits.
IMAGE SIZE OVER	Sie haben versucht, ein Bild wiederzugeben, dessen Größe mit dieser Kamera nicht wiedergegeben werden kann.
INVALID OPERATION	Sie haben versucht, eine Datei wiederzugeben, die auf einem anderen Gerät als dieser Kamera erzeugt wurde.
	Der Akku ist schwach oder leer.
	Das Bild ist geschützt.

## Selbstdiagnose-Anzeige

Die Kamera ist mit einer Selbstdiagnosefunktion ausgestattet. Diese Funktion zeigt anhand eines Codes, der aus einem Buchstaben und einer vierstelligen Zahl besteht, den Kamerazustand auf dem LCD-Monitor an. Wird dieser Code angezeigt, entnehmen Sie die Bedeutung aus der folgenden Code-Tabelle. Der Code gibt Aufschluss über den aktuellen Zustand der Kamera. Die letzten zwei Ziffern (durch □□ gekennzeichnet) hängen vom jeweiligen Betriebszustand der Kamera ab.

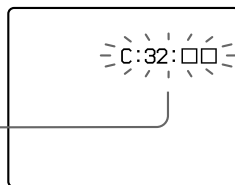

### Selbstdiagnose-Anzeige

- C:□□:□□

Die Funktionsstörung der Kamera kann vom Benutzer selbst behoben werden.

- E:□□:□□

Wenden Sie sich an Ihren Sony-Händler oder die örtliche Sony-Kundendienststelle.

Die ersten drei Stellen	Ursache und/oder Abhilfemaßnahme
C:32:□□	<ul style="list-style-type: none"> <li>• Es liegt eine Störung in der Hardware der Kamera vor. → Die Kamera einmal aus- und wieder einschalten.</li> </ul>
C:13:□□	<ul style="list-style-type: none"> <li>• Der eingesetzte „Memory Stick“ ist nicht formatiert. → Den „Memory Stick“ formatieren (Seite 33).</li> <li>• Der eingesetzte „Memory Stick“ kann nicht mit der Kamera verwendet werden oder ist beschädigt. → Einen neuen „Memory Stick“ einsetzen (Seite 15).</li> </ul>
E:61:□□ E:91:□□	<ul style="list-style-type: none"> <li>• Eine vom Benutzer nicht behebbare Kamerastörung ist aufgetreten. → Wenden Sie sich an Ihren Sony-Händler oder die örtliche Sony-Kundendienststelle, und geben Sie den 5stelligen Servicecode an. (Beispiel: E:61:10)</li> </ul>

**Falls sich die Störung trotz wiederholter Ausführung der Abhilfemaßnahmen nicht beheben lässt, wenden Sie sich an Ihren Sony-Händler oder die örtliche Sony-Kundendienststelle.**



# Technische Daten

## System

### Bildwandler

1/2,7-Farb-CCD

### Objektiv

3× Zoomobjektiv

f = 6,1 - 18,3 mm

(39 - 117 mm umgerechnet auf die Verhältnisse einer 35-mm-Kleinbildkamera)

F = 2,8 - 2,9

### Belichtungsregelung

Automatische Belichtung

### Weißabgleich

Automatisch, Innenaufnahme,

Außenaufnahme, Arretierung

### Datenkomprimierung

Standbild: JPEG, GIF (im

TEXT-Modus), TIFF

Laufbild (nur DSC-S50):

MPEG1

Audio mit Standbild

(nur DSC-S50):

MPEG1 (Mono)

### Speichermedium

„Memory Stick“

### Blitz

Empfohlene

Aufnahmeentfernung:

0,3 m bis 2,5 m

## Ausgänge

### A/V OUT (Mono)

#### (nur DSC-S50)

Minibuchse

Video: 1 Vs-s, 75 Ω

unsymmetrisch, negative

Synchronisierung

Audio: 327 mV (an 47 kΩ

Last)

Ausgangsimpedanz: 2,2 kΩ

### VIDEO OUT

#### (nur DSC-S30)

Minibuchse

### Digitaler Ein-/Ausgang

#### (USB)

Spezial-Minibuchse

## LCD-Monitor

### Verwendeter LCD-Schirm

2-Typen-TFT

(Dünnschichttransistor)

Aktivmatrix

### Gesamtzahl der Bildpunkte

123 200 (560×220) Punkte

## Allgemeines

### Verwendeter Akku

NP-FM50

### Stromversorgung

8,4 V

### Leistungsaufnahme (während der Aufnahme)

2,9 W

### Betriebstemperatur

0°C bis 40°C

### Lagertemperatur

-20°C bis +60°C

### Maximale Abmessungen

113×68×69 mm (B/H/T)

### Gewicht

ca. 370 g (mit Akku NP-

FM50, „Memory Stick“,

Handschlaufe und

Objektivdeckel usw.)

### Eingebautes Mikrofon

#### (nur DSC-S50)

Elektret-Kondensatormikrofon

### Eingebauter Lautsprecher

#### (nur DSC-S50)

Dynamischer Lautsprecher

## Netzgerät AC-L10

### Stromversorgung

100 bis 240 V Wechselstrom,

50/60 Hz

### Nennausgangsspannung

8,4 V Gleichstrom, 1,5 A im

Betriebsmodus

### Betriebstemperatur

0°C bis 40°C

### Lagertemperatur

-20°C bis +60°C

### Maximale Abmessungen

125×39×62 mm (B/H/T)

### Gewicht

ca. 280 g

## Akku NP-FM50

### Verwendeter Akku

Lithium-Ionen-Akku

### Maximale Spannung

8,4 V Gleichstrom

### Nennspannung

7,2 V Gleichstrom

### Kapazität

8,5 Wh (1 180 mAh)

## Zubehör

A/V-Verbindungskabel

(nur DSC-S50) (1)

VIDEO-Verbindungskabel

(nur DSC-S30) (1)

Akku NP-FM50 (1)

Netzgerät AC-L10 (1)

Netzkabel (1)

USB-Kabel (1)

Objektivdeckel (1)

Objektivdeckelschlaufe (1)

Handschlaufe (1)

„Memory Stick“ (4 MB) (1)

CD-ROM (1)

Bedienungsanleitung (1)

Änderungen, die dem technischen Fortschritt dienen, bleiben vorbehalten.

# Anzeigen auf dem LCD-Monitor

## Anzeigen während der Aufnahme

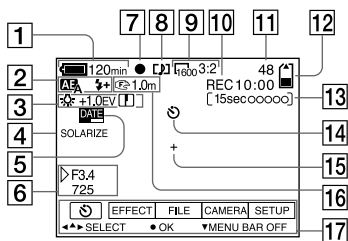

- |    |  |    |  |
|----|--|----|--|
| 1  | Akku-Restzeitanzeige                               | 11 | Anzahl der aufgenommenen Bilder  |
| 2  | PROGRAM AE-/Blitzintensitäts-/Blitzmodus-Anzeige   | 12 | Speicher-Restkapazitätsanzeige   |
| 3  | Weißabgleich-/EV-Stufen-/Schärfe-Anzeige           | 13 | Laufbild-/VOICE-Aufnahmedauer-Anzeige (nur DSC-S50)  |
| 4  | Bildeffekt-Anzeige                                 | 14 | Selbstauslöseranzeige  |
| 5  | Datum/Uhrzeit-Anzeige                              | 15 | Anzeige für Spot-Belichtungsmessung  |
| 6  | Blendenwert/Verschlusszeit-Anzeige                 | 16 | Anzeige für Scharfeinstellungs-/Macromodus   |
| 7  | Messwertspeicher-Anzeige für Belichtung/Entfernung | 17 | Menüleiste und Führungsmenü  |
| 8  | Aufnahmemodus-Anzeige                              |    | Diese Anzeige kann durch Drücken von ▲ der Steuertaste eingeschaltet und durch Drücken von ▼ ausgeschaltet werden. |
| 9  | Bildgrößen-Anzeige                                 |    |  |
| 10 | Anzeige für Selbstdiagnosefunktion/Aufnahmedauer   |    |  |

## Bei Standbildwiedergabe

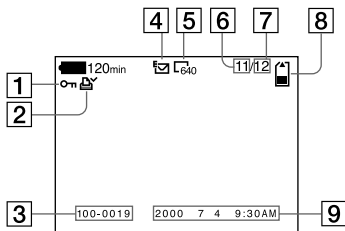

- |  |   |
|--|---|
| <p>1 Schutzanzeige</p> <p>2 Druckmarkenanzeige</p> <p>3 Dateiname</p> <p>4 Aufnahmemodus-Anzeige</p> <p>5 Bildgrößen-Anzeige</p> <p>6 Bildnummer</p> | <p>7 Anzahl der im „Memory Stick“ gespeicherten Bilder</p> <p>8 Speicher-Restkapazitätsanzeige</p> <p>9 Aufnahmedatum des Wiedergabebilds/Menüleiste und Führungsmenü</p> |
|--|---|

## Bei Laufbildwiedergabe

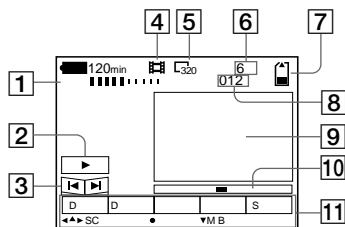

- |   |  |
|---|--|
| <p>1 Lautstärke-Anzeige (VOL.) (nur DSC-S50)</p> <p>2 Wiedergabe/Pause-Tasten<br/>▶: während der Pause<br/>  : während der Wiedergabe</p> <p>3 Vorlauf/Rücklauf-Tasten</p> <p>4 Aufnahmemodus-Anzeige</p> <p>5 Bildgrößen-Anzeige</p> | <p>6 Bildnummer/Anzahl der im „Memory Stick“ gespeicherten Bilder</p> <p>7 Speicher-Restkapazitätsanzeige</p> <p>8 Zählwerk</p> <p>9 Wiedergabebild</p> <p>10 Wiedergabeleiste</p> <p>11 Menüleiste und Führungsmenü</p> |
|---|--|

# Index

## A

A/V OUT .....	51
Abschaltautomatik .....	9
AE (Automatic Exposure = Automatische Belichtung) .....	16
Akku	
Akku-Betriebszeit .....	10
Akku-Restzeitanzeige .....	68
Einsetzen .....	8
Laden .....	9
Anzahl der speicherbaren Bilder	
im E-MAIL-Modus .....	39
im VOICE-Modus .....	40
nach Bildgröße .....	39
Anzeigen auf dem LCD- Monitor .....	68
Anzeigen von Bildern auf einem Fernsehschirm .....	51
auf einem Personal Computer .....	24
Aufnahme	
bei Macroaufnahme .....	43
Laufbilder .....	20
mit dem Blitz .....	19
Standbilder .....	16
Standbilder für E-Mail .....	39
Automatische Rotaugen- Reduzierung .....	19

## B

BEEP .....	37
Benutzung der Kamera im Ausland .....	60
Blendenprioritäts- Modus .....	44

## C

COPY .....	55
------------	----

## D

Dateiname .....	29
DELETE .....	54
Digitalzoom .....	17

## E

Editieren	
COPY .....	55
DELETE .....	54
Löschschutz .....	53
Einstellen der Belichtung .....	45
Einstellen von Datum und Uhrzeit .....	13
E-MAIL .....	39

## F

Feuchtigkeitskondensation .....	58
FLASH LEVEL .....	19
FORMAT .....	33

## G

Gegenüberstellungs- Aufnahme .....	38
Gleichzeitige Wiedergabe mehrerer Bilder .....	48

## I

IMAGE SIZE .....	38
INDEX-Modus .....	48
„InfoLITHIUM“-Akku .....	8

## J

JPEG .....	16
------------	----

## L

Laden des Akkus .....	9
Laufbilder	
Aufnahme .....	20
Wiedergabe .....	22
LCD-Monitor .....	68
Löschschutz .....	53

## M

Manuelle Scharfeinstellung .....	43
„Memory Stick“ Anzahl der speicherbaren Bilder .....	39
Einsetzen .....	15
Formatieren .....	33
Kopieren von Bildern .....	55
Menü .....	33
MODE-Wahlschalter .....	30
MPEG .....	20

## N

Normale Ladung .....	9
NTSC-System .....	60

## P

P.EFFECT .....	47
PAL-System .....	60
PRINT MARK .....	57
PROGRAM AE .....	57
PROTECT .....	53

## Q

Quick Review .....	17
--------------------	----

## R

REC MODE .....	34
Reinigung .....	58
RESIZE .....	55

## S

Scharfeinstellung .....	43
SECAM-System .....	60
Selbstdiagnose-Anzeige .....	66
SHARPNESS .....	35
Single-Modus .....	32
SLIDE SHOW .....	50
Standbilder	
Aufnahme .....	16
Wiedergabe .....	21
Steuertaste .....	30
Stromversorgung	
Akku .....	9
Netzgerät .....	12

## T

TEXT .....	41
TIFF .....	42
TV-Farbsystem .....	60

## U

USB .....	25
-----------	----

## V

Vergrößern eines Standbildausschnitts .....	49
Verschlusszeitprioritäts- Modus .....	44
Verwendung des Selbstauslösers .....	18
VOICE .....	40
Volle Ladung .....	9

## W

Warn- und Hinweismeldungen .....	65
WHITE BALANCE .....	46
Wiedergabe	
Laufbilder .....	22
Standbilder .....	21

## Z

Zoom .....	17
------------	----

Sony online

<http://www.world.sony.com/>