

Digital Still Camera**Guide de l'utilisateur/
Dépannage**

FR

Mode d'emploi

Lisez entièrement ce mode d'emploi et « Lisez ceci en premier » (volume séparé) avant d'utiliser l'appareil et conservez-les pour pouvoir les consulter en cas de besoin.

**Guida dell'utente/
Soluzione dei problemi**

IT

Istruzioni per l'uso

Prima di usare l'apparecchio, leggere attentamente questo manuale e "Prima leggere questo" (volume separato) e conservarli per riferimenti futuri.

Des informations complémentaires sur ce produit et des réponses à des questions fréquemment posées sont disponibles sur notre site Web d'assistance client.

Ulteriori informazioni su questo prodotto e risposte alle domande più comuni sono reperibili sul nostro sito Web di Assistenza Clienti.

<http://www.sony.net/>



Imprimé sur papier 100 % recyclé avec de l'encre à base d'huile végétale sans COV (composés organiques volatils).

Stampato su carta 100% riciclata con inchiostro a base di olio vegetale senza COV (composto organico volatile).



2586561230

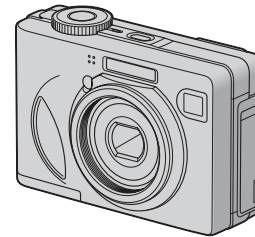
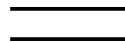

**DSC-W5/W7/
W15/W17**

Cyber-shot



MEMORY STICK™



« Lisez ceci en premier » (volume séparé)

Explique les réglages et opérations de base pour la prise de vue/lecture des images avec votre appareil.

“Prima leggere questo” (volume separato)

Spiega le operazioni di impostazione e di base per la ripresa/riproduzione con la macchina fotografica.

AVERTISSEMENT

Pour ne pas risquer un incendie ou une décharge électrique, n'exposez pas cet appareil à la pluie ou à l'humidité.

Pour ne pas vous exposer à une décharge électrique, n'ouvrez pas le boîtier de l'appareil. Ne confiez la réparation de cet appareil qu'à un technicien qualifié.

Note pour les clients européens

Ce produit a fait l'objet d'essais ayant permis de constater qu'il respectait les limites prescrites par la directive sur la CEM sur l'utilisation de câbles de raccordement de moins de 3 mètres (9,8 pi.).

Attention

Le champ électromagnétique à des fréquences particulières peut avoir une incidence sur l'image et le son de cet appareil.

Avis

Si de l'électricité statique ou de l'électromagnétisme interrompt le transfert de données (échec), redémarrez l'application ou débranchez et rebranchez le câble de communication (USB, etc.).

Traitement des appareils électriques et électroniques en fin de vie (Applicable dans les pays de l'Union Européenne et aux autres pays européens disposant de systèmes de collecte sélective)



Ce symbole, apposé sur le produit ou sur son emballage, indique que ce produit ne doit pas être traité avec les déchets ménagers. Il doit être remis à un point de collecte approprié pour le recyclage des équipements électriques et électroniques. En s'assurant que ce produit est bien mis au rebut de manière appropriée, vous aiderez à prévenir les conséquences négatives potentielles pour l'environnement et la santé humaine. Le recyclage des matériaux aidera à conserver les ressources naturelles. Pour toute information supplémentaire au sujet du recyclage de ce produit, vous pouvez contacter votre municipalité, votre déchetterie ou le magasin où vous avez acheté le produit.

Pour les utilisateurs au Canada

RECYCLAGE DES ACCUMULATEURS À HYDRURE MÉTALLIQUE DE NICKEL

Les accumulateurs à hydrure métallique de nickel sont recyclables.

Vous pouvez contribuer à préserver l'environnement en rapportant les piles usées dans un point de collection et recyclage le plus proche.



Pour plus d'informations sur le recyclage des accumulateurs, téléphonez le numéro gratuit 1-800-822-8837 (États-Unis et Canada uniquement), ou visitez <http://www.rbrcc.org/>

Avertissement: Ne pas utiliser des accumulateurs à hydrure métallique de nickel qui sont endommagés ou qui fuient.

Remarques sur l'utilisation de l'appareil

Types de « Memory Stick » utilisables (non fournis)

Le support d'enregistrement à circuit intégré utilisé par cet appareil est un « Memory Stick ». Il existe deux types de « Memory Stick ».

- « Memory Stick » : vous pouvez utiliser un « Memory Stick » avec votre appareil.

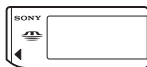

- « Memory Stick Duo » : vous pouvez utiliser un « Memory Stick Duo » en l'insérant dans un adaptateur Memory Stick Duo.



Adaptateur Memory Stick Duo

- Pour plus d'informations sur le « Memory Stick », voir page 92.

Remarques sur les batteries au nickel-hydrure métallique

- Chargez les deux batteries Ni-MH fournies avant d'utiliser l'appareil pour la première fois. (→ étape 1 de « Lisez ceci en premier »)
- Vous pouvez recharger les batteries même si elles ne sont pas complètement déchargées. Vous pouvez aussi utiliser les batteries même si elles ne sont que partiellement chargées.
- Si vous prévoyez que les batteries resteront longtemps inutilisées, déchargez-les en utilisant l'appareil, puis retirez-les et rangez-les dans un endroit frais et sec. Ceci les maintiendra en bon état de fonctionnement (page 94).
- Pour plus d'informations sur les batteries utilisables, voir page 94.

Objectif Carl Zeiss

Cet appareil est équipé d'un objectif Carl Zeiss capable de restituer une des images nettes avec un excellent contraste.

L'objectif de cet appareil a été fabriqué avec un système d'assurance de la qualité certifié par Carl Zeiss conformément aux normes de qualité de Carl Zeiss en Allemagne.

Pas d'indemnisation en cas d'enregistrement manqué

- Dans le cas où l'enregistrement ou la lecture serait impossible en raison d'un dysfonctionnement de l'appareil ou une anomalie du support d'enregistrement, etc., ceci ne pourra donner lieu à une indemnisation.

Faites des copies de sauvegarde

- Pour ne pas risquer de perdre vos images, copiez toujours les données sur un autre support d'enregistrement (copie de sauvegarde).

Copie de sauvegarde de la mémoire interne

- Si vous éteignez l'appareil en ouvrant le couvercle du logement de batterie/« Memory Stick », etc., alors que le témoin d'accès est allumé, ceci peut endommager les données de la mémoire interne. Pour ne pas risquer une perte de données, effectuez une copie de sauvegarde des données. Pour la manière d'effectuer une copie de sauvegarde des données, voir page 22.

Remarques sur l'enregistrement/lecture

- Cet appareil n'est ni étanche à la poussière, ni étanche aux projections liquides, ni étanche à l'eau. Lisez « Précautions » (page 96) avant d'utiliser l'appareil.
- Avant d'enregistrer des événements importants, effectuez un test de prise de vue afin de vous assurer que l'appareil fonctionne correctement.
- Veillez à ne pas mouiller l'appareil. La pénétration d'eau dans l'appareil peut provoquer des anomalies qui, dans certains cas, peuvent être irréversibles.
- Ne dirigez pas l'appareil vers le soleil ou une forte lumière. Vous risqueriez de vous abîmer les yeux de manière irréversible. Ceci pourrait également entraîner un dysfonctionnement de l'appareil.
- N'utilisez pas l'appareil près de sources de fortes ondes radioélectriques ou de radiations. L'appareil risquerait de ne pas pouvoir enregistrer ou lire correctement.
- Une utilisation de l'appareil dans des endroits couverts de sable ou poussiéreux peut provoquer des dysfonctionnements.
- Si vous constatez une condensation d'humidité, remédiez-y avant d'utiliser l'appareil (page 96).

- Ne secouez pas et ne heurtez pas l'appareil. Ceci pourrait non seulement provoquer des dysfonctionnements et empêcher l'enregistrement des images, mais aussi rendre le support d'enregistrement inutilisable ou provoquer une détérioration ou une perte des données d'image.
- Nettoyez la surface du flash avant l'utilisation. La chaleur de l'émission du flash peut décolorer ou coller la saleté à la surface du flash et rendre ainsi l'émission de lumière insuffisante.

Remarques sur l'écran LCD, le viseur LCD (pour les modèles avec un viseur LCD) et l'objectif

- L'écran LCD et le viseur LCD ont été fabriqués avec une technologie de très haute précision et plus de 99,99 % de pixels sont opérationnels. Il se peut, toutefois, que vous constatiez quelques petits points noirs et/ou brillants (blancs, rouges, bleus ou verts) permanents sur l'écran LCD et dans le viseur LCD. Ces points sont normaux pour ce procédé de fabrication et n'affectent aucunement l'enregistrement.
- Une exposition prolongée de l'écran LCD, du viseur ou de l'objectif aux rayons directs du soleil peut provoquer des dysfonctionnements. Soyez attentif lorsque vous placez l'appareil près d'une fenêtre ou à l'extérieur.
- N'exercez aucune pression sur l'écran LCD. Ceci pourrait décolorer l'écran et provoquer un dysfonctionnement.
- Les images peuvent laisser une traînée sur l'écran LCD dans un endroit froid. Ceci n'est pas une anomalie.
- Cet appareil est doté d'un zoom motorisé. Veillez à ne pas heurter l'objectif et à ne pas le soumettre à une force.

Compatibilité des données d'image

- Cet appareil est conforme à la norme universelle DCF (Design rule for Camera File system) de la JEITA (Japan Electronics and Information Technology Industries Association).
- La lecture sur un autre appareil d'images enregistrées avec cet appareil et la lecture sur cet appareil d'images enregistrées ou montées sur un autre appareil ne sont pas garanties.

Avertissement sur les droits d'auteur

Les émissions de télévision, films, cassettes vidéo et autres œuvres peuvent être protégés par des droits d'auteur. L'enregistrement non autorisé de telles œuvres peut constituer une infraction à la loi sur les droits d'auteur.

Images utilisées dans ce manuel

Les photos utilisées comme exemple dans ce manuel sont des images reproduites et non des photos réelles prises avec cet appareil.

Pour utiliser pleinement votre appareil photo numérique

Préparez l'appareil et photographiez en mode de réglage automatique

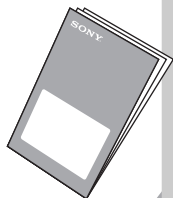

« Lisez ceci en premier » (volume séparé)

- 1 Préparez la batterie
- 2 Mettez l'appareil sous tension/réglez l'horloge
- 3 Insérez un « Memory Stick » (non fourni)
- 4 Sélectionnez la taille d'image à utiliser
- 5 Prenez facilement des images (Mode de réglage automatique)
Prenez des images fixes (Sélection de scène)
- 6 Visualisez/effacez des images

Faites mieux connaissance avec votre appareil

Ce manuel

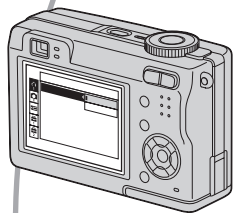

- Photographiez avec vos réglages favoris (Prise de vue automatique programmée/Prise de vue manuelle) → page 25
- Utilisez divers modes de prise de vue/lecture avec le menu → page 28
- Changez les réglages par défaut → page 44

Connectez votre appareil à un ordinateur ou à une imprimante

Ce manuel



- Copiez vos images sur un ordinateur et éditez-les de diverses manières → page 55
- Imprimez des images en connectant votre appareil directement à une imprimante (imprimantes compatibles PictBridge seulement) → page 69

Table des matières

Remarques sur l'utilisation de l'appareil	3
---	---

















Utilisation de l'appareil

Techniques de base pour de meilleures images	9
Mise au point – Mise au point réussie sur un sujet	9
Exposition – Réglage de l'intensité de la lumière	10
Couleur – Effets de l'éclairage	12
Qualité – « Qualité d'image » et « taille d'image »	12
Identification des pièces	14
Indicateurs à l'écran	16
Changement de l'affichage à l'écran	20
Nombre d'images fixes et durée d'enregistrement de films	21
Si vous n'avez pas de « Memory Stick » (Enregistrement dans la mémoire interne)	22
Autonomie de la batterie et nombre d'images pouvant être enregistrées/visualisées	23
Utilisation du sélecteur de mode	25







Utilisation du menu

<i>Utilisation des paramètres du menu</i>	28
<i>Paramètres du menu</i>	29
Menu de prise de vue	30

-  (EV)
-  (Mise au P)
-  (Mode de mesure)
- WB (Bal blanc)
- ISO
-  (Qual. img)
- Mode (Mode ENR)
-  (Intervalle)
-  (Niv. flash)
- PFX (Effet img)
-  (Saturation)
-  (Contraste)
-  (Netteté)
-  (Réglages)

Menu de visualisation.....	37
 (Dossier)	
 (Protéger)	
DPOF	
 (Imprim)	
 (Diapo)	
 (Redimens)	
 (Pivoter)	
 (Diviser)	
 (Réglages)	
Recadrage	

Utilisation de l'écran Réglages

<i>Utilisation des paramètres de Réglages.....</i>	44
 Appareil photo 1.....	45
Mode AF	
Zoom numérique	
Jour/Heure	
Attén yeux roug	
Illuminat. AF	
Aff apr capt	
 Appareil photo 2.....	48
Icône agrandie	
 Outil mémoire intern.....	49
Formater	
 Outil Memory Stick.....	50
Formater	
Créer dos ENR.	
Chg doss ENR.	
Copier	
 Réglages 1.....	52
Rétroécl LCD	
Bip	
 Langue	
Initialiser	
 Réglages 2.....	53
N° de fichier	
Connexion USB	
Sortie Vidéo	
Réglage heure	

Utilisation de votre ordinateur

Utilisation de votre ordinateur Windows.....	55
Copie d'images sur l'ordinateur	57
Visualisation d'images stockées sur un ordinateur avec votre appareil (utilisation d'un « Memory Stick »).....	64
Utilisation des logiciels fournis	65
Utilisation de votre ordinateur Macintosh.....	67

Impression des images fixes

Comment imprimer des images fixes.....	69
Impression directe des images à l'aide d'une imprimante compatible PictBridge	70
Impression en magasin.....	74

Raccordement de l'appareil à un téléviseur

Visualisation des images sur un téléviseur	76
--	----

Dépannage

Dépannage	78
Indicateurs d'avertissement et messages.....	89

Divers

« Memory Stick »	92
Chargeur de batterie et batteries	94
Précautions	96
Spécifications.....	98



Index	100
--------------------	-----

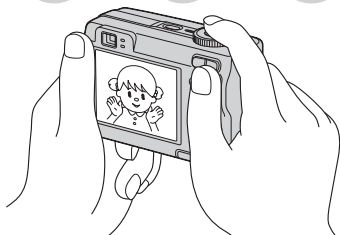

Techniques de base pour de meilleures images

Mise au point**Exposition****Couleur****Qualité**

Cette section décrit les opérations de base vous permettant d'utiliser votre appareil. Elle vous indique comment utiliser les différentes fonctions de l'appareil telles que le sélecteur de mode (page 25) ou les menus (page 28), etc.

Mise au point

Mise au point réussie sur un sujet

Lorsque vous enfoncez le déclencheur à mi-course, l'appareil effectue la mise au point automatiquement (Mise au point automatique). N'oubliez pas qu'il ne faut enfoncer le déclencheur qu'à mi-course.

Enfoncez complètement en une seule fois

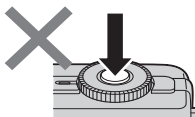

Enfoncez à mi-course, puis

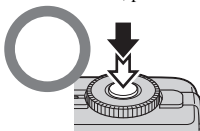

Clignote → allumé/ bip



Enfoncez complètement

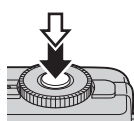

Pour prendre une image fixe difficile à mettre au point → [Mise au P] (page 31)

Si l'image reste floue après la mise au point, ceci peut être dû aux secousses de l'appareil.

→ Voir « Conseils pour que l'image ne soit pas floue » (ci-dessous).

Conseils pour que l'image ne soit pas floue

Tenez l'appareil immobile en gardant vos bras le long du corps. Vous pouvez également stabiliser l'appareil en vous appuyant contre un arbre ou un bâtiment près de vous. Dans les endroits sombres, nous vous recommandons d'utiliser un trépied et le flash.



Exposition Réglage de l'intensité de la lumière

Vous pouvez créer des images variées en réglant l'exposition et la sensibilité ISO. L'exposition est la quantité de lumière que reçoit l'appareil lorsque vous relâchez le déclencheur.

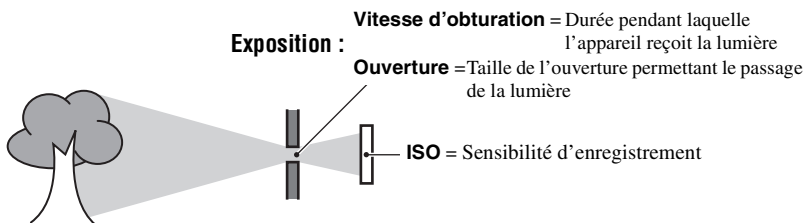

Surexposition
= trop de lumière
Image blanchâtre



Exposition correcte



Sous-exposition
= trop peu de lumière
Image plus sombre

L'exposition est réglée automatiquement à la valeur correcte en mode de réglage automatique. Vous pouvez, toutefois, la régler manuellement à l'aide des fonctions ci-dessous.

[Exposition manuelle] :

Vous permet de régler la vitesse d'obturation et la valeur d'ouverture manuellement. → page 26

[EV] :

Vous permet de régler l'exposition ayant été déterminée par l'appareil. → page 30

[Mode de mesure] :

Vous permet de changer la partie du sujet sur laquelle la mesure sera effectuée pour la détermination de l'exposition. → page 32

Caractéristiques de la « vitesse d'obturation »



Plus rapide
Les objets mobiles apparaissent figés.



Plus lente
Les objets en mouvement apparaissent avec effet de « filé ».

Caractéristiques de l'« ouverture » (nombre F)



Plus ouvert
La plage de netteté se rétrécit tant en avant qu'en arrière.



Plus fermé
La plage de netteté s'élargit tant en avant qu'en arrière.

Réglage de la sensibilité ISO

La valeur ISO est une unité de mesure (sensibilité) qui permet d'estimer la quantité de lumière reçue par le capteur d'image (qui est l'équivalent du film photo). Même avec une exposition identique, les images diffèrent selon la sensibilité ISO.

[ISO] permet de régler la sensibilité → page 33



Sensibilité ISO élevée

Enregistre une image claire même dans un endroit obscur. L'image tend, toutefois, à comporter du bruit.







Sensibilité ISO faible

Enregistre une image plus douce. L'image tend, toutefois, à être sombre.

Couleur Effets de l'éclairage

La couleur apparente du sujet est affectée par les conditions d'éclairage.

Exemple : Couleur d'une image affectée par des sources de lumière

Temps/éclairage	Lumière du jour	Nuageux	Fluorescent	Incandescent
				
Caractéristiques de la lumière	Blanc (standard)	Bleuâtre	Dominante bleue	Rougeâtre

Les tonalités de couleur sont réglées automatiquement en mode de réglage automatique. Vous pouvez, toutefois, les régler manuellement à l'aide de [Bal blanc] (page 33).

Qualité « Qualité d'image » et « taille d'image »

Une image numérique est constituée par une multitude de petits points appelés pixels. Plus l'image comporte de pixels, plus sa taille est importante, plus elle occupe de mémoire et plus elle est détaillée. La « taille d'image » s'exprime en nombre de pixels. Ces différences ne sont pas visibles sur l'écran de l'appareil, mais la finesse des détails et la durée de traitement des données ne sont pas les mêmes lors de l'impression ou de la visualisation sur un écran d'ordinateur.

Description des pixels et de la taille d'image

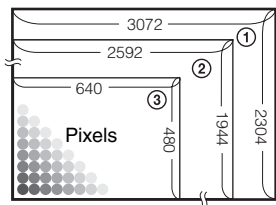

- ① Taille d'image : 7M (DSC-W7/W17 seulement)
3 072 pixels×2 304 pixels = 7 077 888 pixels
- ② Taille d'image : 5M
2 592 pixels×1 944 pixels = 5 038 848 pixels
- ③ Taille d'image : VGA(E-mail)
640 pixels×480 pixels = 307 200 pixels

Sélection de la taille d'image à utiliser (→ étape 4 de « Lisez ceci en premier »)

Pixel

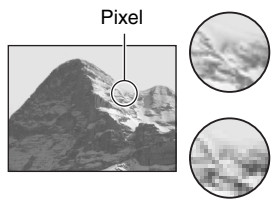

Nombreux (Qualité d'image fine et grande taille de fichier) → Exemple : Impression jusqu'à la taille A3

Peu nombreux (Qualité d'image grossière, mais petite taille de fichier) → Exemple : Image à joindre à un e-mail

Taille d'image		Consignes d'utilisation
7M (3072×2304) (DSC-W7/W17 seulement : réglage par défaut)	Grande  Petite	Pour l'impression d'images haute densité en taille A3 ou A4
3:2 (3072×2048) (DSC-W7/W17 seulement)*		
5M (2592×1944) (DSC-W5/W15 : réglage par défaut)		Pour l'impression d'images haute densité en taille A4 ou A5
3:2 (2592×1728) (DSC-W5/W15 seulement)*		
3M (2048×1536)		
1M (1280×960)		Pour l'impression en taille carte postale Pour l'enregistrement d'un grand nombre d'images Pour l'envoi d'images comme pièces jointes à un e-mail ou la création de pages web
VGA(E-mail) (640×480)		

* Les images sont enregistrées avec le même rapport de format 3:2 que le papier de tirage photo, le papier carte postale, etc.

Sélection combinée de qualité d'image (taux de compression) (page 34)

Vous pouvez sélectionner le taux de compression au moment de sauvegarder les images numériques. Si vous sélectionnez un taux de compression élevé, l'image est moins détaillée, mais sa taille de fichier est plus petite.

Identification des pièces

Pour les informations sur l'utilisation des pièces, reportez-vous aux pages indiquées entre parenthèses.

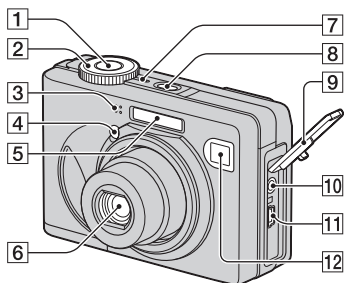

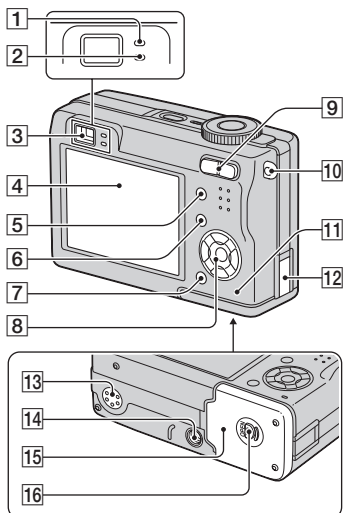

- 1 Déclencheur (→ étape 5 de « Lisez ceci en premier »)
- 2 Sélecteur de mode (25)
- 3 Micro
- 4 Témoin de retardateur (→ étape 5 de « Lisez ceci en premier »)/Illuminateur d'assistance AF (47)
- 5 Flash (→ étape 5 de « Lisez ceci en premier »)
- 6 Objectif
- 7 Témoin POWER (→ étape 2 de « Lisez ceci en premier »)
- 8 Touche POWER (→ étape 2 de « Lisez ceci en premier »)
- 9 Cache-prise
- 10 Prise A/V OUT (MONO) (76)
- 11 Prise ψ (USB) (58)
- 12 Fenêtre du viseur



- 1 Indicateur de verrouillage AE/AF/
Témoin de retardateur (vert) (→ étape 5 de « Lisez ceci en premier »)
- 2 Témoin ζ /enregistrement (orange) (→ étape 5 de « Lisez ceci en premier »)
- 3 Viseur (→ étape 5 de « Lisez ceci en premier »)
- 4 Écran LCD
- 5 Touche \square (activation/désactivation de l'affichage/écran LCD) (20)
- 6 Touche MENU (28)
- 7 Touche $\text{■} / \text{■}$ (taille d'image/supprimer) (→ étape 4 et 6 de « Lisez ceci en premier »)
- 8 Touche de commande
Menu activé : $\blacktriangle / \blacktriangledown / \blacktriangleleft / \blacktriangleright / \bullet$ (→ étape 2 de « Lisez ceci en premier »)
Menu désactivé : $\zeta / \text{Ⓢ} / \text{Ⓢ} / \text{Ⓢ}$ (→ étape 5 de « Lisez ceci en premier »)
Sélecteur de mode « M » : Vitesse d'obturation/valeur d'ouverture (26)

- 9** Pour la prise de vue : Touche de zoom (W/T)

(→ étape 5 de « Lisez ceci en premier »)

Pour la visualisation : Touche / (zoom de lecture)/Touche  (planche index) (→ étape 6 de « Lisez ceci en premier »)

- 10** Crochet pour dragonne (→ « Lisez ceci en premier »)

- 11** Témoin d'accès (→ étape 4 de « Lisez ceci en premier »)

- 12** Couvercle de cordon d'adaptateur secteur

Pour utiliser l'adaptateur secteur AC-LS5K (non fourni)

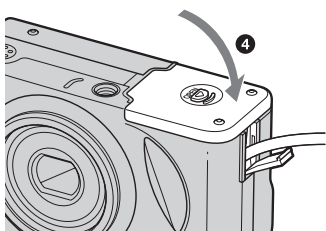
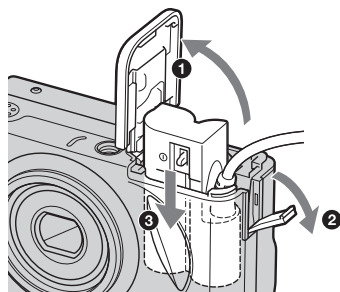

Veillez à ne pas pincer le cordon lorsque vous fermez le couvercle.

- 13** Haut-parleur (face inférieure)

- 14** Douille de trépied (face inférieure)

- Utilisez un trépied ayant une longueur de vis de moins de 5,5 mm (7/32 po.). Si la vis est trop longue, vous ne parviendrez pas à fixer solidement l'appareil sur le trépied et il pourra être endommagé.

- 15** Couvercle de logement de batterie/ « Memory Stick » (→ étapes 1 et 3 de « Lisez ceci en premier »)

- 16** Touche OPEN (face inférieure) (→ étape 1 de « Lisez ceci en premier »)

Indicateurs à l'écran

Pour les informations sur l'utilisation des pièces, reportez-vous aux pages indiquées entre parenthèses.

Lors d'une prise de vue d'images fixes

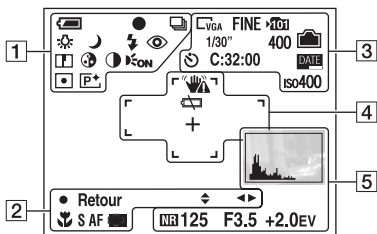

Lors d'une prise de vue de films

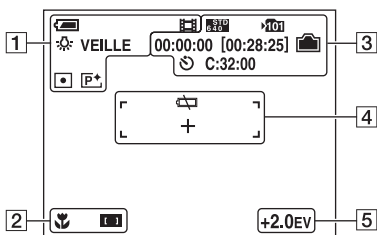

1







Affichage	Indication
	Charge restante de la batterie (→ étape 1 de « Lisez ceci en premier »)
	Verrouillage AE/AF (→ étape 5 de « Lisez ceci en premier »)
	Mode d'enregistrement (25, 34)
	Balance des blancs (33)
VEILLE ENR	Attente/Enregistrement d'un film (→ étape 5 de « Lisez ceci en premier »)
	Sélecteur de mode (Sélection de scène) (→ étape 5 de « Lisez ceci en premier »)
P M	Sélecteur de mode (25)
	Mode de flash (→ étape 5 de « Lisez ceci en premier »)
	Atténuation des yeux rouges (46)
	Nettété (36)
	Saturation (36)
	Contraste (36)
	Illuminateur d'assistance AF (47)
	Mode de mesure (32)
	Effet d'image (36)

2

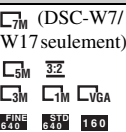

Affichage	Indication
	Mode de réglage manuel de l'exposition (26)
	Macro (→ étape 5 de « Lisez ceci en premier »)
S AF M AF	Mode AF (45)
	Indicateur de cadre de télémètre AF (31)

Affichage	Indication
1.0m	Distance de mise au point préprogrammée (31)
 Retour	Exposition manuelle (26)



3

Affichage	Indication
 (DSC-W7/W17 seulement)	Taille d'image (→ étape 4 de « Lisez ceci en premier »)
 FINE STD	Qualité d'image (34)
 101	Dossier d'enregistrement (50) • N'apparaît pas lors de l'utilisation de la mémoire interne.
	Capacité restante de la mémoire interne (21)
	Capacité de « Memory Stick » restante (21)
00:00:00 [00:28:05]	Temps d'enregistrement [temps enregistrable maximum] (21)
1/30"	Intervalle multi-rafale (35)
400	Nombre restant d'images enregistrables (21)
	Retardateur (→ étape 5 de « Lisez ceci en premier »)
C:32:00	Affichage d'autodiagnostic (89)
 DATE	Date/Heure (46)
iso400	Valeur ISO (33)

4

Affichage	Indication
	Avertissement de vibrations (9) • Indique que des vibrations empêcheront d'obtenir des images nettes. Vous pouvez continuer à prendre des images lorsque cet indicateur apparaît. Nous vous recommandons, toutefois, de tenir l'appareil immobile pour faire disparaître l'indicateur et éviter ainsi l'effet des vibrations.
	Faible charge de la batterie (23)
+	Réticule du spotmètre (32)
	Cadre du télémètre AF (31)

5

Affichage	Indication
	Histogramme (20, 30)
 NR	Obturation lente NR (26)
125	Vitesse d'obturation (26)
F3.5	Valeur d'ouverture (26)
+2.0EV	Valeur de niveau EV (30)
	Menu/Guide de menu (28) (n'apparaît pas sur l'écran de la page précédente)

Lors d'une lecture d'images fixes

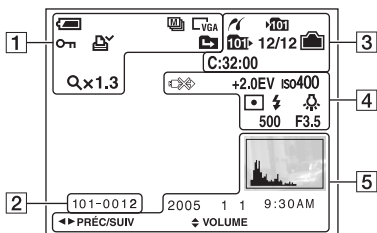

Lors de la lecture de films

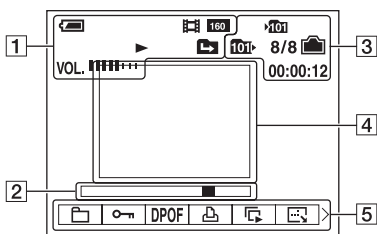





1

Affichage	Indication
	Charge restante de la batterie (→ étape 1 de « Lisez ceci en premier »)
	Taille d'image (→ étape 4 de « Lisez ceci en premier »)
	Mode d'enregistrement (25, 34)
	Lecture (→ étape 6 de « Lisez ceci en premier »)
VOL.	Volume (→ étape 6 de « Lisez ceci en premier »)
	Protéger (38)
	Marque de demande d'impression (DPOF) (74)
	Changement de dossier (37) • N'apparaît pas lors de l'utilisation de la mémoire interne.
Qx1.3	Facteur de zoom (→ étape 6 de « Lisez ceci en premier »)
Étape 12/16	Lecture vue par vue (34)





2

Affichage	Indication
101-0012	Numéro de dossier-fichier (37)
	Barre de lecture (→ étape 6 de « Lisez ceci en premier »)





3

Affichage	Indication
	Connexion PictBridge (71)
	Dossier d'enregistrement (50) <ul style="list-style-type: none"> N'apparaît pas lors de l'utilisation de la mémoire interne.
	Dossier de lecture (37) <ul style="list-style-type: none"> N'apparaît pas lors de l'utilisation de la mémoire interne.
	Capacité restante de la mémoire interne (21)
	Capacité de « Memory Stick » restante (21)
8/8 12/12	Numéro d'image/Nombre d'images enregistrées dans le dossier sélectionné
C:32:00	Affichage d'autodiagnostic (89)
00:00:12	Compteur (21)

4

Affichage	Indication
	Ne débranchez pas le câble USB (72)
+2.0EV	Valeur de niveau EV (30)
ISO400	Valeur ISO (33)
	Mode de mesure (32)
	Flash
	Balance des blancs (33)
500	Vitesse d'obturation (26)
F3.5	Valeur d'ouverture (26)
	Image lue (→ <i>étape 6 de « Lisez ceci en premier »</i>)

5

Affichage	Indication
	Histogramme (20, 30) <ul style="list-style-type: none">  apparaît lorsque l'affichage de l'histogramme est désactivé.
2005 1 1	Date d'enregistrement/heure d'enregistrement de l'image lue (46)
	Menu/Guide de menu (28)
	Sélectionnez les images
	Réglez le volume

Changement de l'affichage à l'écran

À chaque pression sur la touche [□] (activation/désactivation de l'affichage/écran LCD), l'affichage change comme suit :

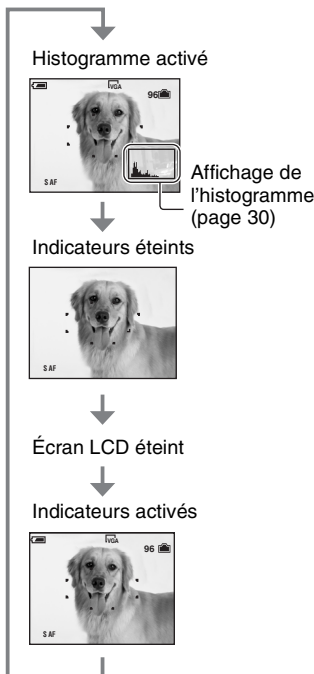

- L'histogramme affiché peut présenter une différence importante lors de la prise de vue et de la lecture lorsque :
 - le flash se déclenche.
 - vitesse d'obturation est lente ou rapide.
- Il se peut que l'histogramme n'apparaisse pas pour des images enregistrées avec d'autres appareils.
- Lorsque vous désactivez l'écran LCD, le zoom numérique est inopérant (page 45) et [Mode AF] est placé sur [Ponctuel] (page 45). Lorsque vous sélectionnez (flash)/ (retardateur)/ (macro), l'image s'affiche pendant deux secondes environ.

- Si vous activez l'affichage de l'histogramme, les informations d'image s'affichent pendant la lecture.
- L'histogramme n'apparaît pas :
 - Lors de la prise de vue dans les conditions suivantes
 - menu affiché.
 - enregistrement de films.
 - Lors de la lecture dans les conditions suivantes
 - menu affiché.
 - En mode planche index.
 - utilisation du zoom de lecture.
 - rotation d'images fixes en cours.
 - lecture de films.

Nombre d'images fixes et durée d'enregistrement de films

Les tableaux indiquent le nombre approximatif d'images fixes et la durée de films enregistrable sur un « Memory Stick » ayant été formaté avec cet appareil. Ces valeurs dépendent des conditions de prise de vue.

Le nombre d'images pouvant être enregistrées dans la mémoire interne est équivalent à celui d'un « Memory Stick » de 32 Mo.

Nombre d'images fixes (La qualité d'image est [Fine] sur la ligne supérieure et [Standard] sur la ligne inférieure.) (Images)

Taille \ Capacité	Capacité						
	32Mo	64Mo	128Mo	256Mo	512Mo	1Go	2Go
7M (DSC-W7/ W17 seulement)	9	18	37	67	137	279	573
	18	36	73	132	268	548	1125
3:2 (DSC-W7/ W17 seulement)	9	18	37	67	137	279	573
	18	36	73	132	268	548	1125
5M	12	25	51	92	188	384	789
	23	48	96	174	354	723	1482
3:2 (DSC-W5/ W15 seulement)	12	25	51	92	188	384	789
	23	48	96	174	354	723	1482
3M	20	41	82	148	302	617	1266
	37	74	149	264	537	1097	2250
1M	50	101	202	357	726	1482	3038
	93	187	376	649	1320	2694	5524
VGA(E-mail)	196	394	790	1428	2904	5928	12154
	491	985	1975	3571	7261	14821	30385

- Le nombre d'images indiqué est celui lorsque [Mode] est sur [Normal].
- La taille d'une image fixe unique est de 1M lorsque [Mode] est sur [Multi-raf].
- Lorsque le nombre d'images pouvant encore être prises est supérieur à 9 999, l'indicateur « >9999 » apparaît.
- Vous pourrez redimensionner les images plus tard ([Redimens], (page 40)).

Durée d'enregistrement de films (heures : minutes : secondes)

Taille \ Capacité	Capacité						
	32Mo	64Mo	128Mo	256Mo	512Mo	1Go	2Go
640(Fine)	–	–	–	0:02:57	0:06:02	0:12:20	0:25:18
640(Standard)	0:01:27	0:02:56	0:05:54	0:10:42	0:21:47	0:44:27	1:31:09
160	0:22:42	0:45:39	1:31:33	2:51:21	5:47:05	11:44:22	24:18:25

- Les films avec la taille d'image sur [640(Fine)] ne peuvent être enregistrés que sur un « Memory Stick PRO ».
- Pour la taille d'image et la qualité d'image, voir page 12.
- Lorsque vous utilisez cet appareil pour visualiser des images enregistrées sur un modèle Sony antérieur, il se peut que la taille d'image affichée soit différente de la taille réelle.

Si vous n'avez pas de « Memory Stick » (Enregistrement dans la mémoire interne)

Cet appareil est doté d'une mémoire interne de 32 Mo. Cette mémoire n'est pas amovible. Vous pouvez enregistrer des images dans cette mémoire interne même lorsqu'il n'y a pas de « Memory Stick » dans l'appareil.

- Les films ne peuvent pas être enregistrés dans la mémoire interne lorsque la taille d'image est réglée sur [640(Fine)].

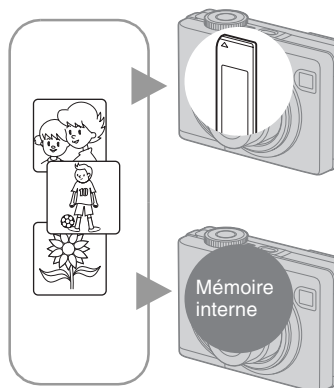

Lorsqu'il y a un « Memory Stick » (non fourni) dans l'appareil

[Enregistrement] : Les images sont enregistrées sur le « Memory Stick ».

[Lecture] : Les images du « Memory Stick » sont lues.

[Menu, Réglages, etc.] : Diverses opérations peuvent être exécutées sur les images du « Memory Stick ».

Lorsqu'il n'y a pas de « Memory Stick » dans l'appareil

[Enregistrement] : Les images sont enregistrées dans la mémoire interne.

[Lecture] : Les images stockées dans la mémoire interne sont lues.

[Menu, Réglages, etc.] : Diverses opérations peuvent être exécutées sur les images de la mémoire interne.

Données d'images stockées dans la mémoire interne

Nous vous recommandons de copier (copie de sauvegarde) impérativement les données par l'une des méthodes suivantes :

Pour copier (copie de sauvegarde) les données sur un « Memory Stick »

Préparez un « Memory Stick » ayant une capacité d'au moins 32 Mo, puis procédez comme il est indiqué sous [Copier] (page 51).

Pour copier (copie de sauvegarde) les données sur le disque dur de votre ordinateur

Procédez comme il est indiqué aux pages 57 à 61 sans « Memory Stick » dans l'appareil.

- Vous ne pouvez pas déplacer des données d'image d'un « Memory Stick » à la mémoire interne.
- En raccordant l'appareil à un ordinateur à l'aide d'un câble USB, vous pouvez copier les données de la mémoire interne à un ordinateur, mais vous ne pouvez pas copier les données d'un ordinateur à la mémoire interne.

Autonomie de la batterie et nombre d'images pouvant être enregistrées/visualisées

Les tableaux suivants indiquent le nombre approximatif d'images pouvant être enregistrées/visualisées et l'autonomie approximative des batteries lors d'une prise de vue en mode [Normal] avec des batteries chargées au maximum sous une température ambiante de 25 °C (77 °F). Les nombres des images qui peuvent être enregistrées ou visualisées supposent que le « Memory Stick » est remplacé lorsque c'est nécessaire.

Notez que, dans certaines conditions d'utilisation, les nombres réels peuvent être inférieurs à ceux qui sont indiqués.

- La capacité de la batterie diminue avec le nombre d'utilisations et également avec le temps (page 94).
- Le nombre d'images pouvant être enregistrées/visualisées et l'autonomie de la batterie sont inférieurs dans les conditions suivantes :
 - température ambiante basse
 - flash utilisé
 - fréquentes mises sous tension et hors tension de l'appareil
 - zoom fréquemment utilisé
 - [Rétroécl LCD] sur [Clair]
 - [Mode AF] sur [Contrôle]
 - charge de la batterie faible

Lors d'une prise de vue d'images fixes

Batterie	Écran LCD	Nombre d'images (environ)	Autonomie de la batterie (min.)
DSC-W7/W17			
NH-AA-DA (Ni-MH)*	Activé	380	190
	Désactivé	500	250
Alcalines	Activé	70	35
	Désactivé	130	65
DSC-W5/W15			
NH-AA-DA (Ni-MH)*	Activé	420	210
	Désactivé	580	290
Alcalines	Activé	80	40
	Désactivé	150	75

- Prise de vue dans les conditions suivantes :
 -  (Qual. img) sur [Fine]
 - [Mode AF] sur [Ponctuel]
 - prise de vue une fois toutes les 30 secondes
 - zoom commuté alternativement entre le côté W et le côté T
 - flash déclenché toutes les deux fois
 - mise sous et hors tension toutes les dix fois
- La méthode de mesure est basée sur la norme CIPA. (CIPA : Camera & Imaging Products Association)
- Le nombre d'images prises ne change pas avec la taille d'image.

Lors de la visualisation d'images fixes

Batterie	Nombre d'images	Autonomie de la batterie (min.)
DSC-W7/W17		
NH-AA-DA (Ni-MH)*	Environ 8800	Environ 440
DSC-W5/W15		
NH-AA-DA (Ni-MH)*	Environ 9200	Environ 460

- Visualisation d'images individuelles dans l'ordre à des intervalles de trois secondes environ

Lors d'une prise de vue de films

Batterie	Écran LCD allumé	Écran LCD éteint
DSC-W7/W17		
NH-AA-DA (Ni-MH)*	180 min. environ	250 min. environ
DSC-W5/W15		
NH-AA-DA (Ni-MH)*	220 min. environ	300 min. environ

- Prise de vue de films en continu avec une taille d'image de [160]

* Fournie

Utilisation du sélecteur de mode

Placez le sélecteur de mode sur la fonction désirée.

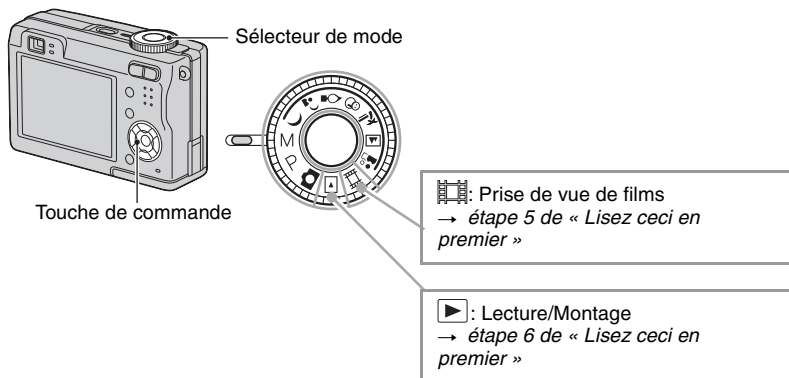

Modes de prise de vue d'images fixes



Mode de réglage automatique

Permet une prise de vue facile avec des réglages effectués automatiquement.
→ étape 5 de « Lisez ceci en premier »



Mode de sélection de scène

Permet une prise de vue avec des réglages préprogrammés selon la scène.
→ étape 5 de « Lisez ceci en premier »

P:

Mode de prise de vue automatique programmée

Permet une prise de vue avec l'exposition réglée automatiquement (vitesse d'obturation et valeur d'ouverture). Vous pouvez également sélectionner divers réglages à l'aide du menu.
(Pour plus d'informations sur les fonctions disponibles → page 29)

M:

Mode de prise de vue en exposition manuelle

Permet une prise de vue après réglage manuel de l'exposition (vitesse d'obturation et valeur d'ouverture) (page 26).
Vous pouvez également sélectionner divers réglages à l'aide du menu.
(Pour plus d'informations sur les fonctions disponibles → page 29)

Sélection de scène

Pour plus d'informations → étape 5 de « Lisez ceci en premier »

L'appareil combine plusieurs fonctions pour adapter la prise de vue aux conditions de la scène.

(✓ : vous pouvez sélectionner le réglage désiré)

	Macro	Flash	Télémetre AF	Mise au point préprogrammée	Balance des blancs	Rafale/Multi-rafale
☾	—	⊗	✓	∞	✓	—
☾	✓	⚡SL	✓	✓	Auto/⚡WB	—
💡	—	⊗	AF centre	0,5 m/1,0 m/ 3,0 m/7,0 m	☀	—
👤	✓	⚡ / ⊗	✓	✓	✓	✓
🏠	✓	⚡ / ⊗	✓	✓	✓	✓
🏔	—	⚡ / ⊗	✓	∞	✓	✓
👤	✓	✓	✓	✓	✓	✓

Pour régler l'exposition manuellement

- ① Avec le sélecteur de mode sur M, appuyez sur ● de la touche de commande.

L'indicateur « Retour » apparaît à la place de « Réglage » en bas et à gauche de l'écran et l'appareil passe en mode de réglage manuel de l'exposition.

- ② Réglez les paramètres à l'aide de la touche de commande.

◀/▶: Ouverture (nombre F)

▲/▼: Vitesse d'obturation

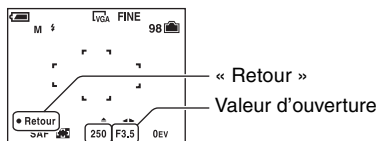

Vitesse d'obturation



Lorsque le zoom se trouve complètement du côté W, vous pouvez sélectionner les ouvertures F2,8 et F5,6.

Lorsque le zoom se trouve complètement du côté T, vous pouvez sélectionner les ouvertures F5,2 et F10.

Vous pouvez sélectionner une vitesse d'obturation de 1/1000 à 30 secondes.

La différence entre l'exposition que vous spécifiez et l'exposition appropriée calculée par l'appareil apparaît comme une valeur EV (page 30) sur l'écran. 0EV indique la valeur jugée la plus appropriée par l'appareil.

- ③ Prenez la photo.

- Pour utiliser la fonction de visualisation rapide (Quick Review), de prise de vue rapprochée (Macro) ou de retardateur, ou pour changer le mode de flash, appuyez sur ● après l'étape ① afin de désactiver le mode de réglage manuel de l'exposition. (L'indicateur « Réglage » apparaît à la place de « Retour »).
- Le flash est sur  (flash toujours actif) ou  (pas de flash).
- Des vitesses d'obturation de 1 seconde ou plus sont indiquées par ["] (1" par exemple).
- Si vous sélectionnez la vitesse d'obturation plus lente, nous vous recommandons d'utiliser un trépied pour empêcher l'effet des vibrations.
- Si vous sélectionnez des vitesses d'obturation de 1/6 seconde ou moins, la fonction d'obturation lente NR est automatiquement activée pour réduire le bruit de l'image et l'indicateur « NR » apparaît.
- Lorsque vous sélectionnez une vitesse d'obturation lente, le temps de traitement des données est plus long.



Utilisation des paramètres du menu

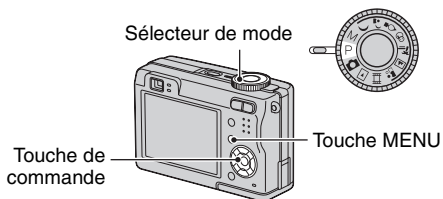
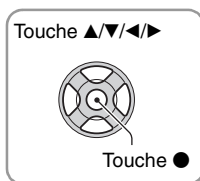

1 Mettez l'appareil sous tension et réglez le sélecteur de mode.

Les paramètres de menu disponibles dépendent de la position du sélecteur de mode.

2 Appuyez sur MENU pour afficher le menu.

3 Sélectionnez le paramètre de menu désiré avec ◀/▶ de la touche de commande.

- Si le paramètre désiré n'est pas visible, continuez d'appuyer sur ◀/▶ jusqu'à ce qu'il apparaisse à l'écran.
- Après avoir sélectionné un paramètre avec le sélecteur de mode sur ▶, appuyez sur ●.

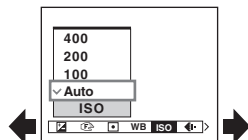

4 Sélectionnez le réglage avec ▲/▼.

Le réglage sélectionné est agrandi et validé.

5 Appuyez sur MENU pour faire disparaître le menu.

- Si un paramètre n'est pas visible à l'écran, une marque ▲/▼ apparaît sur le bord de l'écran à l'endroit où il devrait apparaître. Pour afficher ce paramètre, sélectionnez la marque avec la touche de commande.
- Vous ne pouvez pas sélectionner des paramètres de menu qui sont grisés.

Les paramètres de menu disponibles dépendent de la position du sélecteur de mode. Seuls les paramètres de menu disponibles sont affichés à l'écran.

(✓ : disponible)

Position du sélecteur de mode :

	P	M	Scène		
--	---	---	-------	--	--

Menu pour la prise de vue (page 30)

(EV)	—	✓	—	✓	✓	—
(Mise au P)	—	✓	✓	✓	✓	—
(Mode de mesure)	—	✓	✓	✓	✓	—
WB (Bal blanc)	—	✓	✓	✓	✓	—
ISO	—	✓	✓	✓	—	—
(Qual. img)	—	✓	✓	✓	—	—
Mode (Mode ENR)	✓	✓	✓	✓	—	—
(Intervalle)	—	✓	✓	✓*	—	—
(Niv. flash)	—	✓	✓	✓*	—	—
PFX (Effet img)	—	✓	✓	✓	✓	—
(Saturation)	—	✓	✓	—	—	—
(Contraste)	—	✓	✓	—	—	—
(Netteté)	—	✓	✓	—	—	—
(Réglages)	✓	✓	✓	✓	✓	✓

Menu pour la visualisation (page 37)

(Dossier)	—	—	—	—	—	✓
(Protéger)	—	—	—	—	—	✓
DPOF	—	—	—	—	—	✓
(Imprim)	—	—	—	—	—	✓
(Diapo)	—	—	—	—	—	✓
(Redimens)	—	—	—	—	—	✓
(Pivoter)	—	—	—	—	—	✓
(Diviser)	—	—	—	—	—	✓
(Réglages)	—	—	—	—	—	✓
Recadrage**	—	—	—	—	—	✓

* Les opérations sont limitées par le mode Scène sélectionné (page 26).

** Disponible seulement pendant la lecture agrandie.

Les réglages par défaut sont marqués par ✓.



Vers -

Vers +

Pour régler manuellement l'exposition.

↑ +2.0EV	Vers +: Pour éclaircir l'image.
✓ 0EV	L'exposition est déterminée automatiquement par l'appareil.
↓ -2.0EV	Vers -: Pour foncer l'image.

- Pour plus d'informations sur l'exposition → page 10
- La valeur de correction peut être réglée par pas de 1/3EV.
- La correction d'exposition peut être inefficace lors d'une prise de vue d'un sujet très fortement ou faiblement éclairé ou si vous utilisez le flash.

🔦 Réglage [EV] en affichant un histogramme

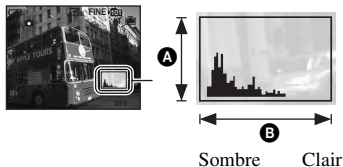

Un histogramme est un graphique permettant de visualiser la luminosité d'une image. Placez d'abord le sélecteur de mode sur P ou Scène, puis appuyez plusieurs fois sur pour afficher l'histogramme. L'histogramme signale une image claire lorsqu'il est décalé vers la droite, une image sombre lorsqu'il est décalé vers la gauche. Un histogramme peut être utilisé pour vérifier l'exposition et régler [EV].





- A** Nombre de pixels
- B** Luminosité



- L'histogramme apparaît également dans les cas suivants, mais vous ne pouvez pas régler l'exposition.
 - quand le sélecteur de mode est sur ou M
 - lors de la lecture d'une seule image
 - lors de la visualisation rapide (Quick Review)

 (Mise au P)



Vous pouvez choisir la méthode de mise au point. Utilisez le menu lorsqu'il est difficile d'obtenir une mise au point appropriée en mode de mise au point automatique.

∞ (distance illimitée)		Effectue la mise au point sur le sujet en utilisant une distance du sujet préalablement spécifiée. (Mise au point préprogrammée)
7.0m		
3.0m		<ul style="list-style-type: none"> Lors d'une prise de vue à travers un filet ou une vitre, il est difficile d'obtenir une mise au point appropriée en mode de mise au point automatique. Il est alors pratique d'utiliser [Mise au P].
1.0m		
0.5m		
AF centre ()		<p>Effectue automatiquement la mise au point sur un sujet situé près du centre du cadre.</p> <ul style="list-style-type: none"> En utilisant cette option avec la fonction de verrouillage AF, vous pourrez cadrer l'image à votre gré.  <p>Cadre du télémètre AF Indicateur de cadre de télémètre AF</p>
✓ AF multi (AF multipoint) (Image fixe ) (Film )		<p>Effectue automatiquement la mise au point sur un sujet dans toutes les plages du cadre de télémètre.</p> <ul style="list-style-type: none"> Ce mode est utile lorsque le sujet ne se trouve pas au centre du cadre.  <p>Cadre du télémètre AF Indicateur de cadre de télémètre AF</p>

- AF est le sigle d'Auto Focus.
- Les informations de réglage de distance dans [Mise au P] sont approximatives. Si vous pointez l'objectif vers le haut ou le bas, l'erreur augmente.
- La sélection de distance est limitée par le mode Scène (page 26).
- Lors de la prise de vue de films, le mode [AF multi] est recommandé car la fonction AF s'accompagne d'un certain degré de vibrations.
- Lorsque vous utilisez le [Zoom numérique] ou l'[Illuminat. AF], la fonction AF privilégie les sujets situés au centre ou près du centre du cadre. L'indicateur  ou  clignote alors et le cadre du télémètre AF ne s'affiche pas.

 Si le sujet n'est pas net

Lorsque le sujet se trouve au bord du cadre (ou de l'écran) ou que vous utilisez le mode [AF centre], il se peut que l'appareil n'effectue pas la mise au point sur le sujet au bord du cadre. Dans un tel cas, procédez comme suit :

- Recadrez l'image de façon que le sujet soit au centre du cadre du télémètre AF, puis enfoncez le déclencheur à mi-course pour effectuer la mise au point sur le sujet (Verrouillage AF).



Indicateur de verrouillage AE/AF



Cadre du télémètre AF

Vous pouvez recommencer cette procédure autant de fois que vous le désirez tant que vous n'enfoncez pas complètement le déclencheur.

- Lorsque l'indicateur de verrouillage AE/AF cesse de clignoter pour rester continuellement allumé, recadrez l'ensemble de la scène et enfoncez complètement le déclencheur.

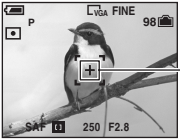

Permet de sélectionner le mode définissant quelle sera la partie du sujet sur laquelle sera effectuée la mesure pour la détermination de l'exposition.

	<p>Spot (Mesure spot)</p>	<p>N'effectue la mesure que sur une partie du sujet.</p> <ul style="list-style-type: none"> Cette fonction est utile lorsque le sujet est en contre-jour ou très contrasté par rapport au fond.  <p>Réticule du spotmètre Se positionne sur le sujet.</p>
	<p>Centre (Mesure centrée)</p>	<p>Effectue la mesure au centre de l'image et détermine l'exposition en fonction de la luminosité du sujet en ce point.</p>
	<p>Multi (Mesure multi-zone)</p>	<p>Divise l'image en plusieurs régions et effectue la mesure sur chaque région. L'appareil détermine une exposition bien équilibrée.</p>

- Pour plus d'informations sur l'exposition → page 10
- Lorsque vous utilisez la mesure spot ou la mesure à pondération centrale, il est recommandé de placer [WB] (Mise au P) sur [AF centre] pour que la mise au point s'effectue sur la position de mesure (page 31).

WB (Bal blanc)



Permet de régler les tonalités de couleur en fonction des conditions d'éclairage lorsque, par exemple, les couleurs d'une image ne paraissent pas normales.

WB (flash)	Effectue un réglage pour les conditions du flash. • Vous ne pouvez pas sélectionner cette option lors de la prise de vue de films.
(Incandescent)	Effectue un réglage pour les endroits où les conditions d'éclairage changent rapidement tels que salles de fêtes ou qui sont très éclairés tels que studios de photographie.
(fluorescent)	Effectue un réglage pour un éclairage fluorescent.
(nuageux)	Effectue un réglage pour un ciel nuageux.
(lumière du jour)	Effectue un réglage pour la photographie en extérieur ou pour les prises de vues de scènes nocturnes, enseignes au néon, feux d'artifice, lever de soleil ou conditions juste avant ou après le coucher du soleil.
Auto	La balance des blancs est réglée automatiquement.

- Pour plus d'informations sur le [WB] → page 12
- Sous un éclairage fluorescent tremblotant, il se peut que la fonction de balance des blancs ne fonctionne pas correctement, même si vous sélectionnez (fluorescent).
- Sauf dans les modes [**WB**], la fonction de balance des blancs est automatiquement placée sur [Auto] lors du déclenchement du flash.

ISO



Permet de sélectionner la sensibilité à la lumière en unités ISO. Plus la valeur ISO est grande, plus la sensibilité est élevée.

400	Sélectionnez une valeur élevée pour une prise de vue dans un endroit sombre ou un sujet en mouvement rapide. Sélectionnez une valeur faible pour obtenir une image de haute qualité.
200	
100	
Auto	

- Pour plus d'informations sur la sensibilité [ISO] → page 11
- Notez que le bruit sur l'image tend à augmenter lorsque le numéro de sensibilité ISO est plus élevé.
- [ISO] se trouve sur [Auto] en mode Scène.





Permet de sélectionner la qualité d'image fixe.

<input checked="" type="checkbox"/>	Fine (FINE)	Pour enregistrer en qualité élevée (compression faible).
<input type="checkbox"/>	Standard (STD)	Pour enregistrer en qualité standard (compression élevée).





• Pour plus d'informations sur la qualité d'image → page 12



Permet de sélectionner si l'appareil exécute une prise de vue en rafale ou pas lorsque vous appuyez sur le déclencheur.

<input type="checkbox"/>	Multi-raf ()	Permet d'enregistrer 16 vues à la suite comme un fichier d'image fixe lorsque vous appuyez sur le déclencheur. <ul style="list-style-type: none"> • Vous pouvez ainsi, par exemple, vérifier votre forme lorsque vous pratiquez un sport. • Vous pouvez sélectionner l'intervalle d'obturation multi-rafale avec [Intervalle] (page 35).
<input type="checkbox"/>	Rafale ()	Permet de prendre le nombre maximum de vues en rafale (voir tableau suivant) lorsque vous appuyez continuellement sur le déclencheur. <ul style="list-style-type: none"> • Lorsque « Enregistrement en cours » disparaît, vous pouvez prendre l'image suivante.
<input checked="" type="checkbox"/>	Normal	Pour désactiver la prise de vue en rafale.

Mode [Multi-raf]

- Vous pouvez visualiser des images prises en mode [Multi-raf] en procédant comme suit :
 - Pour passer en pause/reprendre la lecture : Appuyez sur  de la touche de commande.
 - Pour une lecture vue par vue : Appuyez sur /  en mode de pause. Pour reprendre la lecture de la série d'images, appuyez sur .
- Vous ne pouvez pas utiliser les fonctions suivantes en mode [Multi-raf] :
 - zoom intelligent
 - Flash
 - horodatage
 - division d'une série d'images prises en mode [Multi-raf]
 - effacement d'une vue d'une série d'images prises en mode [Multi-raf]
 - réglage de l'intervalle de prise de vue sur une valeur autre que [1/30] lorsque le sélecteur de mode est sur 
 - réglage de la vitesse d'obturation sur une valeur inférieure à 1/30 seconde lorsque le sélecteur de mode est sur M
- Lors de la lecture d'une série d'images prises en mode [Multi-raf] sur un ordinateur ou un autre appareil photo dépourvu de cette fonction, l'image est affichée comme une image unique de 16 vues.
- La taille des images prises en mode [Multi-raf] est de 1M.
- Vous ne pouvez pas prendre des images en mode [Multi-raf] avec certains modes Scène (page 26).

Mode [Rafale]

- Le flash est sur  (pas de flash).
- Lors d'une prise de vue avec le retardateur, une série d'au maximum cinq images est enregistrée.
- Lorsque le sélecteur de mode se trouve sur M, vous ne pouvez pas régler la vitesse d'obturation en mode [Rafale] à une valeur de 1/6 seconde ou moins.
- Lorsque la charge de la batterie est faible ou que le « Memory Stick » est plein, la prise de vue en mode [Rafale] s'arrête.
- Vous ne pouvez pas prendre des images en mode [Rafale] avec certains modes Scène (page 26).

Nombre maximum de vues prises en rafale

(Unité : images)

Taille \ Qualité	DSC-W5/W15		DSC-W7/W17	
	Fine	Standard	Fine	Standard
7M	—	—	5	8
3:2	—	—	5	8
5M	9	15	6	11
3:2	9	15	—	—
3M	13	24	9	17
1M	32	59	22	41
VGA(E-mail)	100	100	85	100



Permet de sélectionner l'intervalle de prise de vue en mode [Multi-raf] (page 34).

<input type="checkbox"/>	1/7.5 (1/7.5")	• Ce paramétrage n'est pas possible lorsque [Mode] (Mode ENR) se trouve sur une option autre que [Multi-raf] (page 34) dans le menu.
<input type="checkbox"/>	1/15 (1/15")	
<input checked="" type="checkbox"/>	1/30 (1/30")	





Permet de régler l'intensité lumineuse du flash.

<input type="checkbox"/>	+ (⚡+)	Vers +: Pour augmenter l'intensité lumineuse du flash.
<input checked="" type="checkbox"/>	Normal	
<input type="checkbox"/>	- (⚡-)	Vers -: Pour diminuer l'intensité lumineuse du flash.

- Pour changer le mode de flash → étape 5 de « Lisez ceci en premier »

PFX (Effet img)            



Vous permet de prendre une image avec des effets spéciaux.

<input type="checkbox"/>	N&B (P+) 	Pour enregistrer l'image en mode monochrome (noir et blanc).
<input type="checkbox"/>	Sépia (P+) 	Pour enregistrer l'image en mode sépia (comme une photo ancienne).
<input checked="" type="checkbox"/>	Désactivé	Pas d'effet.

- Ce paramétrage n'est pas conservé lorsque vous mettez l'appareil hors tension.



(Saturation)            

Pour régler la saturation de l'image.

<input type="checkbox"/>	+ (☉) 	Vers +: Pour augmenter la luminosité de couleur.
<input checked="" type="checkbox"/>	Normal	
<input type="checkbox"/>	- (☉) 	Vers -: Pour diminuer la luminosité de couleur.



(Contraste)            

Pour régler le contraste de l'image.

<input type="checkbox"/>	+ (☉) 	Vers +: Pour augmenter le contraste.
<input checked="" type="checkbox"/>	Normal	
<input type="checkbox"/>	- (☉) 	Vers -: Pour diminuer le contraste.

(Netteté)            

Pour régler la netteté de l'image.

<input type="checkbox"/>	+ (☐) 	Vers +: Pour augmenter le piqué de l'image.
<input checked="" type="checkbox"/>	Normal	
<input type="checkbox"/>	- (☐) 	Vers -: Pour adoucir l'image.

(Réglages)            

Voir page 44.

Les réglages par défaut sont marqués par ✓.



Permet de sélectionner le dossier contenant l'image que vous désirez visualiser (lors de l'utilisation d'un « Memory Stick » seulement).

	OK	Voir la procédure ci-dessous.
✓	Annuler	Pour abandonner la sélection.

① Sélectionnez le dossier désiré avec ◀▶ de la touche de commande.

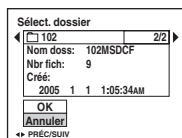

② Sélectionnez [OK] avec ▲, puis appuyez sur ●.

💡 [Dossier]

L'appareil stocke les images dans un dossier spécifié du « Memory Stick » (page 50). Vous pouvez changer ce dossier ou en créer un nouveau.

- Pour créer un nouveau dossier → [Créer dos ENR.] (page 50)
- Pour changer de dossier pour l'enregistrement des images → [Chg doss ENR.] (page 51)
- Lorsqu'il y a plusieurs dossiers sur le « Memory Stick » et que la première ou la dernière image du dossier sont affichées, les indicateurs suivants apparaissent.

◀: pour revenir au dossier précédent.

▶: pour passer au dossier suivant.

◀▶: pour passer au dossier précédent et suivant.



Pour protéger les images contre un effacement accidentel.

✓	Protéger (🔑)	Voir la procédure ci-dessous.
	Sortie	Pour quitter la fonction Protection.

Pour protéger des images en mode d'image unique

- ① Affichez l'image à protéger.
- ② Appuyez sur MENU pour afficher le menu.
- ③ Sélectionnez [🔑] (Protéger) avec ◀/▶ de la touche de commande, puis appuyez sur ●. L'image est protégée et l'indicateur 🔑 (Protéger) apparaît sur l'image.



- ④ Pour protéger d'autres images, sélectionnez l'image désirée avec ◀/▶, puis appuyez sur ●.

Pour protéger des images en mode planche index

- ① Appuyez sur [Index] (index) pour afficher l'écran planche index.
- ② Appuyez sur MENU pour afficher le menu.
- ③ Sélectionnez [🔑] (Protéger) avec ◀/▶ de la touche de commande, puis appuyez sur ●.
- ④ Sélectionnez [Sélec] avec ▲/▼, puis appuyez sur ●.
- ⑤ Sélectionnez l'image à protéger avec ▲/▼/◀/▶, puis appuyez sur ●. Un indicateur 🔑 vert apparaît sur l'image sélectionnée.



- ⑥ Pour protéger d'autres images, répétez l'opération de l'étape ⑤.
 - ⑦ Appuyez sur MENU.
 - ⑧ Sélectionnez [OK] avec ▶, puis appuyez sur ●. L'indicateur 🔑 devient blanc. Les images sélectionnées sont protégées.
- Pour protéger toutes les images dans le dossier, sélectionnez [Tout le dossier] à l'étape ④ et appuyez sur ●. Sélectionnez [Act] avec ▶, puis appuyez sur ●.

Pour déprotéger une image

En mode d'image unique

Appuyez sur ● à l'étape ③ ou ④ de « Pour protéger des images en mode d'image unique ».

En mode planche index

- ① Sélectionnez l'image à déprotéger à l'étape ⑤ de « Pour protéger des images en mode planche index ».
- ② Appuyez sur ● de façon que l'indicateur  soit grisé.
- ③ Répétez l'opération ci-dessus pour toutes les images à déprotéger.
- ④ Appuyez sur MENU, sélectionnez [OK] avec ►, puis appuyez sur ●.

Pour déprotéger toutes les images du dossier

Sélectionnez [Tout le dossier] à l'étape ④ de « Pour protéger des images en mode planche index », puis appuyez sur ●. Sélectionnez [Désact] avec ►, puis appuyez sur ●.

- Notez que le formatage du support d'enregistrement efface toutes les données qu'il contient, même les images protégées, et qu'il n'est pas possible de les restaurer.
- La protection d'une image peut demander un certain temps.



Pour ajouter une marque  (demande d'impression) aux images que vous désirez imprimer (page 74).



Voir page 70.



Pour lire les images enregistrées dans l'ordre (Diaporama).

Interval

<input checked="" type="checkbox"/>	3 sec	Pour sélectionner l'intervalle du diaporama.
<input type="checkbox"/>	5 sec	
<input type="checkbox"/>	10 sec	
<input type="checkbox"/>	30 sec	
<input type="checkbox"/>	1 min	

Image

✓	Dossier	Lecture de toutes les images du dossier sélectionné.
	Tout	Pour lire toutes les images enregistrées sur le « Memory Stick ».

Répétit

✓	Act	Lecture des images en boucle continue.
	Désact	Le diaporama se termine lorsque toutes les images ont été lues.

	Départ	Voir la procédure ci-dessous.
✓	Annuler	Pour annuler le diaporama.

- ① Sélectionnez [Interval], [Image] et [Répétit] avec ▲/▼/◀/▶ de la touche de commande.
- ② Sélectionnez [Départ] avec ▼/▶, puis appuyez sur ●.
Le diaporama commence.

Pour terminer le diaporama, appuyez sur ●, sélectionnez [Sortie] avec ▶, puis appuyez sur ●.

- Pendant un diaporama, vous pouvez visualiser l'image précédente/suivante avec ◀/▶.
- La durée de l'[Interval] n'est donnée qu'à titre indicatif et peut varier en fonction de la taille d'image, etc.



Vous pouvez changer la taille d'une image enregistrée (Redimensionner) et sauvegarder l'image comme un nouveau fichier. L'image originale n'est pas effacée après le changement de taille.

	7M (DSC-W7/W17 seulement)	La valeur de taille indiquée n'est qu'indicative. → étape 4 de « Lisez ceci en premier »
	5M	
	3M	
	1M	
	VGA	
✓	Annuler	Pour annuler le redimensionnement.

- ① Affichez l'image à redimensionner.
- ② Appuyez sur MENU pour afficher le menu.
- ③ Sélectionnez [Redimens] (Redimens) avec ◀/▶, puis appuyez sur ●.
- ④ Sélectionnez le format désiré avec ▲/▼, puis appuyez sur ●.
L'image redimensionnée est enregistrée dans le dossier d'enregistrement comme le fichier le plus récent.

- Pour plus d'informations sur [Taille Img] → étape 4 de « Lisez ceci en premier »
- Vous ne pouvez pas changer la taille des films ou d'images [Multi-raf].
- Lors d'une augmentation de taille, la qualité d'image se dégrade.
- Il n'est pas possible de redimensionner une image à la taille 3:2.
- Lorsque vous redimensionnez une image à la taille 3:2, une bande noire s'affiche en haut et en bas de l'image.



Pour faire pivoter une image fixe.

	Pour faire pivoter une image. Voir la procédure ci-dessous.
OK	Pour valider la rotation. Voir la procédure ci-dessous.
✓ Annuler	Pour abandonner la rotation.

- 1 Affichez l'image à faire pivoter.
- 2 Appuyez sur MENU pour afficher le menu.
- 3 Sélectionnez [Pivoter] avec ◀/▶ de la touche de commande, puis appuyez sur ●.
- 4 Sélectionnez [Rotation] avec ▲, puis faites pivoter l'image avec ◀/▶.
- 5 Sélectionnez [OK] avec ▲/▼, puis appuyez sur ●.

- Il n'est pas possible de faire pivoter des images protégées, des films ou des images [Multi-raf].
- Il se peut que vous ne puissiez pas faire pivoter des images prises avec d'autres appareils.
- Lorsque vous visualisez les images sur un ordinateur, il se peut que les informations de rotation d'image ne soient pas reconnues par certains logiciels.



Pour couper des films ou effacer des passages inutiles d'un film. Il est recommandé d'utiliser cette fonction lorsque la capacité de la mémoire interne du « Memory Stick » est insuffisante ou lorsque vous envoyez des films comme pièces jointes à un e-mail.

- Notez que le film original est effacé et que son numéro est sauté. Notez également que les fichiers ne peuvent pas être restaurés à l'état avant la coupure.

OK	Voir la procédure ci-dessous.
✓ Annuler	Pour abandonner la division.

Exemple : Coupure du film numéro 101_0002

Cette section décrit un exemple de division d'un film portant le numéro 101_0002 et de l'effacement de scènes dans la configuration de fichiers suivante :

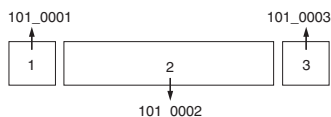

1 Coupure de la scène A.

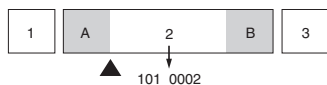

Diviser

101_0002 est divisé en 101_0004 et 101_0005.

2 Coupure de la scène B.

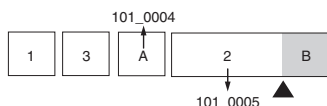

Diviser

101_0005 est divisé en 101_0006 et 101_0007.

3 Effacement des scènes A et B si elles sont inutiles.

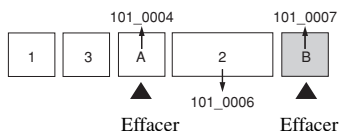

Effacer

Effacer

4 Seules les scènes désirées restent.

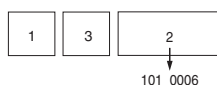

Procédure

- 1 Affichez le film à diviser.
- 2 Appuyez sur MENU pour afficher le menu.
- 3 Sélectionnez [↵] (Diviser) avec ► de la touche de commande, puis appuyez sur ●.
- 4 Sélectionnez [OK] avec ▲, puis appuyez sur ●.
La lecture du film commence.

- ⑤ Appuyez sur ● au point de coupure désiré.

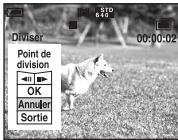

- Pour régler la position du point de coupure, sélectionnez [◀||▶] (retour arrière d'une image/avance d'une image) et changez la position du point de coupure à l'aide de ◀/▶.
 - Pour changer le point de coupure, sélectionnez [Annuler]. La lecture du film reprend.
- ⑥ Sélectionnez [OK] avec ▲/▼, puis appuyez sur ●.
- ⑦ Sélectionnez [OK] avec ▲, puis appuyez sur ●.
- La coupure est exécutée.
- Un film ayant fait l'objet de coupures se voit attribuer un nouveau numéro avant d'être enregistré comme le fichier le plus récent dans le dossier d'enregistrement sélectionné.
 - Vous ne pouvez pas couper les types d'image suivants :
 - image fixe
 - films trop courts pour une coupure de scènes (films de moins de deux secondes)
 - films protégés (page 38)



Voir page 44.



Permet d'enregistrer une image agrandie (→ étape 6 de « Lisez ceci en premier ») comme un nouveau fichier.

	Recadrage	Voir la procédure ci-dessous.
✓	Retour	Annule le recadrage.

- ① Appuyez sur MENU pendant le zoom de lecture pour afficher le menu.
- ② Sélectionnez [Recadrage] avec ► de la touche de commande, puis appuyez sur ●.
- ③ Sélectionnez la taille d'image avec ▲/▼, puis appuyez sur ●.
- L'image est enregistrée et l'image originale réapparaît.
- L'image recadrée est enregistrée comme le fichier le plus récent dans le dossier d'enregistrement sélectionné et l'image originale est conservée.
 - Il se peut que la qualité de l'image recadrée soit inférieure à celle de l'image originale.
 - Il n'est pas possible de recadrer une image au format 3:2.
 - Il n'est pas possible de recadrer des images affichées en mode Quick Review.



Utilisation des paramètres de Réglages

Vous pouvez modifier les réglages par défaut à l'aide de l'écran Réglages.

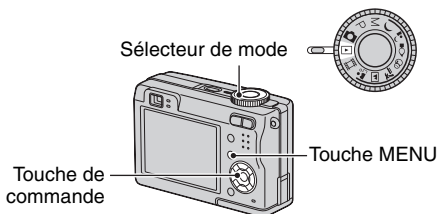
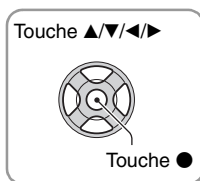

1 Mettez l'appareil sous tension.

2 Appuyez sur MENU pour afficher le menu.

3 Appuyez sur ► de la touche de commande pour sélectionner  (Réglages).

4 Appuyez sur ▲/▼/◀/▶ de la touche de commande pour sélectionner l'élément à régler.

Le cadre du paramètre sélectionné devient jaune.

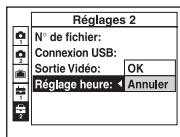

5 Appuyez sur ● pour valider le réglage.

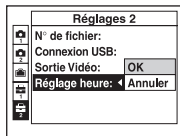

Pour faire disparaître l'écran  (Réglages), appuyez sur MENU.

Pour abandonner le réglage sur l'écran (Réglages)

Si l'option [Annuler] est disponible, sélectionnez-la, puis appuyez sur ● de la touche de commande. Si elle n'est pas disponible, sélectionnez à nouveau le réglage précédent.

• Ce paramétrage reste mémorisé après la mise hors tension de l'appareil.

Les réglages par défaut sont marqués par ✓.

Mode AF

Permet de sélectionner le mode de mise au point automatique.

✓	Ponctuel (S AF)	La mise au point est automatiquement réglée lorsque vous enfoncez le déclencheur à mi-course et que vous le maintenez sur cette position. Ce mode est utile pour prendre des sujets stationnaires.
	Contrôle (M AF)	La mise au point est automatiquement réglée avant que vous n'enfonciez le déclencheur à mi-course et le maintenez sur cette position. Ce mode raccourcit la durée nécessaire pour la mise au point. <ul style="list-style-type: none"> • La consommation de la batterie est plus rapide qu'en mode [Ponctuel].

- Lors d'une prise de vue par le viseur avec l'écran LCD éteint, l'appareil fonctionne en mode [Ponctuel].

Zoom numérique

Pour sélectionner le mode de zoom numérique. L'appareil agrandit l'image à l'aide du zoom optique (jusqu'à 3×). Lorsque le facteur de zoom dépasse 3×, l'appareil utilise le zoom numérique intelligent ou de précision.

✓	Intellig (Zoom intelligent) (S Q x)	L'image est agrandie numériquement sans presque aucune distorsion. Ceci n'est pas disponible lorsque la taille d'image est réglée sur [7M] (DSC-W7/W17), [5M] (DSC-W5/W15) ou [3:2]. <ul style="list-style-type: none"> • Le facteur de zoom maximum du zoom intelligent est indiqué dans le tableau suivant :
	Précision (Zoom de précision) (P Q x)	Toutes les tailles d'image sont agrandies jusqu'à un maximum de 6×, toutefois, d'une perte de qualité d'image.
	Désactivé (x)	Le zoom numérique est désactivé.

Taille d'image et facteur du zoom maximum lors de l'utilisation du zoom intelligent

	DSC-W5/W15	DSC-W7/W17
Taille	Facteur de zoom maximum	Facteur de zoom maximum
5M	—	3,6× environ
3M	3,8× environ	4,5× environ
1M	6,1× environ	7,2× environ
VGA(E-mail)	12× environ	14× environ

- Lorsque vous appuyez sur la touche de zoom, l'indicateur de facteur de zoom apparaît comme il est indiqué ci-dessous.

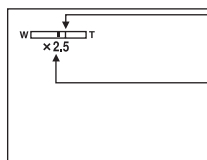

Le côté W de cette barre est la zone du zoom optique et le côté T est la zone du zoom numérique

Indicateur de facteur de zoom

- Le facteur de zoom maximum du zoom intelligent/zoom de précision comprend celui du zoom optique.
- Le cadre du télémètre AF n'apparaît pas lors de l'utilisation du zoom numérique. L'indicateur **AF** ou **D** clignote et le système AF fonctionne en privilégiant les sujets situés près du centre du cadre.
- Lors de l'utilisation du zoom intelligent, l'image à l'écran peut paraître grossière. Ce phénomène est toutefois, sans effet sur l'image enregistrée.

Jour/Heure

Permet de choisir comment horodater l'image. Effectuez cette sélection avant la prise de vue.

- La date et l'heure n'apparaissent pas pendant la prise de vue ; l'indicateur **DATE** apparaît à la place. La date et l'heure apparaissent en rouge en bas et à droite de l'écran seulement pendant la lecture.

<input type="checkbox"/>	Jour&Heur	Indication de la date, des heures et des minutes.
<input type="checkbox"/>	Date	Indication de l'année, du mois et du jour. • La date est insérée dans l'ordre sélectionné. (→ étape 2 « Réglez l'horloge » de « Lisez ceci en premier »)
<input checked="" type="checkbox"/>	Désactivé	Pas d'horodatage.

- Il n'est pas possible d'horodater des films ou des images [Multi-raf].
- L'horodatage ne peut pas être supprimé après avoir été effectué.

Attén yeux roug



Permet d'atténuer le phénomène des yeux rouges lors de l'utilisation du flash. Effectuez cette sélection avant la prise de vue.

<input type="checkbox"/>	Activé (👁)	Pour atténuer le phénomène des yeux rouges. • Le flash émet plusieurs pré-éclairs avant la prise de vue.
<input checked="" type="checkbox"/>	Désactivé	Atténuation des yeux rouges désactivée.





- Tenez l'appareil fermement en main pour empêcher les effets des vibrations car le déclenchement demande une seconde environ. Veillez également à ce que le sujet ne bouge pas.
- La fonction d'atténuation des yeux rouges ne produit pas toujours l'effet désiré si le sujet présente certaines particularités individuelles, s'il est distant, si son regard n'est pas tourné vers l'appareil au moment du premier flash ou en raison d'autres conditions.

Illuminat. AF

L'illuminateur d'assistance AF offre un éclairage d'appoint pour faciliter la mise au point sur le sujet dans des endroits sombres.

Pour faciliter la mise au point par l'appareil, l'illuminateur d'assistance AF émet une lumière rouge jusqu'au verrouillage de la mise au point lorsque vous enfoncez le déclencheur à mi-course. L'indicateur  apparaît alors.

<input checked="" type="checkbox"/>	Auto	L'illuminateur d'assistance AF est activé.
<input type="checkbox"/>	Désactivé	L'illuminateur d'assistance AF est désactivé.

- Si la lumière de l'illuminateur d'assistance AF n'atteint pas suffisamment le sujet ou si le sujet est insuffisamment contrasté, la mise au point n'est pas réalisée. (Une distance jusqu'à 3,5 m (11 pieds 5 7/8 pouces) (W)/2,5 m (8 pieds 2 1/2 pouces) (T) environ est recommandée.)
- La mise au point s'effectue dès lors que la lumière de l'illuminateur d'assistance AF atteint le sujet, même si elle est légèrement décalée par rapport au centre du sujet.
- Lorsque la fonction de mise au point préprogrammée est activée (page 31), l'[Illuminat. AF] est inopérant.
- Le cadre du télémètre AF n'apparaît pas. L'indicateur  ou  clignote et le système AF fonctionne en privilégiant les sujets situés près du centre du cadre.
- L'illuminateur d'assistance AF est inopérant lorsque  (mode crépuscule) ou  (mode paysage) est sélectionné en mode Scène.
- L'illuminateur d'assistance AF émet une lumière très vive. Bien que ceci ne soit pas dangereux, ne regardez pas directement de près dans l'émetteur de l'illuminateur d'assistance AF.

Aff apr capt



Cette fonction affiche l'image enregistrée pendant deux secondes environ à l'écran juste après la prise de vue d'une image fixe.

<input checked="" type="checkbox"/>	Activé	La fonction d'affichage automatique après capture est activée.
<input type="checkbox"/>	Désactivé	La fonction d'affichage automatique après capture est désactivée.

- Lors de l'affichage automatique après capture, vous ne pouvez pas prendre la vue suivante. Si vous enfoncez alors à mi-course le déclencheur pendant ce moment, l'affichage de l'image enregistrée disparaît et vous pouvez immédiatement prendre la photo suivante.

Les réglages par défaut sont marqués par ✓.

Icône agrandie

Permet de spécifier si les indicateurs de réglage apparaissent temporairement plus grands lorsque vous appuyez sur  (mode de flash),  (retardateur) ou  (macro).

✓	Activé	Les indicateurs sont agrandis.
	Désactivé	Les indicateurs ne sont pas agrandis.

N'apparaît pas lorsqu'il n'y a pas de « Memory Stick » dans l'appareil.
Les réglages par défaut sont marqués par ✓.

Formater

Permet de formater la mémoire interne.

- Notez que le formatage efface définitivement toutes les données de la mémoire interne, y compris les images protégées.

	OK	Voir la procédure ci-dessous.
✓	Annuler	Pour abandonner le formatage.

- ① Sélectionnez [OK] avec ▲ de la touche de commande, puis appuyez sur ●.
Le message « Données mémoire interne seront effacées Prêt? » apparaît.
- ② Sélectionnez [OK] avec ▲, puis appuyez sur ●.
Le formatage est terminé.

Apparaît seulement lorsqu'il y a un « Memory Stick » dans l'appareil.
Les réglages par défaut sont marqués par ✓.

Formater

Formate le « Memory Stick ». Les « Memory Stick » en vente dans le commerce sont déjà formatés et peuvent être utilisés immédiatement.

- Notez que le formatage efface toutes les données définitivement du « Memory Stick », y compris les images protégées.

	OK	Voir la procédure ci-dessous.
✓	Annuler	Pour abandonner le formatage.

- ① Sélectionnez [OK] avec ▲ de la touche de commande, puis appuyez sur ●.
Le message « Données Memory Stick seront effacées Prêt? » apparaît.
- ② Sélectionnez [OK] avec ▲, puis appuyez sur ●.
Le formatage est terminé.

Créer des ENR.

Permet de créer un dossier sur un « Memory Stick » pour y enregistrer des images.

	OK	Voir la procédure ci-dessous.
✓	Annuler	Pour abandonner la création de dossier.

- ① Sélectionnez [OK] avec ▲ de la touche de commande, puis appuyez sur ●.
L'écran de création de dossier apparaît.

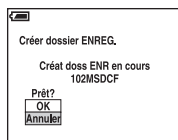

- ② Sélectionnez [OK] avec ▲, puis appuyez sur ●.
Un nouveau dossier est créé avec un numéro incrémenté de 1 par rapport au numéro le plus élevé et ce nouveau dossier est utilisé pour l'enregistrement actuel.

- Pour plus d'informations sur le dossier, voir page 37.
- Lorsque vous ne créez pas de nouveau dossier, « 101MSDCF » est sélectionné comme dossier d'enregistrement.
- Vous pouvez créer des dossiers jusqu'à « 999MSDCF ».
- Les images sont enregistrées dans le nouveau dossier créé jusqu'à ce qu'un autre dossier soit créé ou sélectionné.
- Il n'est pas possible d'effacer un dossier avec l'appareil. Pour effacer un dossier, utilisez votre ordinateur, etc.
- Jusqu'à 4 000 images peuvent être enregistrées dans un dossier. Lorsqu'un dossier est plein, un nouveau dossier est automatiquement créé.
- Pour plus d'informations, voir « Destinations de stockage des fichiers d'image et noms de fichier » (page 62).

Chg doss ENR.

Pour changer le dossier actuellement utilisé pour l'enregistrement des images.

OK	Voir la procédure ci-dessous.
✓ Annuler	Pour abandonner le changement de dossier d'enregistrement.

- Sélectionnez [OK] avec ▲ de la touche de commande, puis appuyez sur ●.
L'écran de sélection de dossier apparaît.

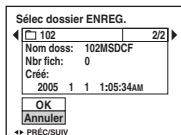

- Sélectionnez le dossier désiré avec ◀/▶ et [OK] avec ▲, puis ●.
 - Vous ne pouvez pas sélectionner le dossier « 100MSDCF » comme dossier d'enregistrement.
 - Vous ne pouvez pas déplacer des images enregistrées vers un autre dossier.

Copier

Permet de copier toutes les images de la mémoire interne dans un « Memory Stick ».

OK	Voir la procédure ci-dessous.
✓ Annuler	Annule la copie.

- Insérez un « Memory Stick » ayant une capacité d'au moins 32 Mo.
- Sélectionnez [OK] avec ▲ de la touche de commande, puis appuyez sur ●.
Le message « Données mémoire interne seront copiées Prêt? » apparaît.
- Sélectionnez [OK] avec ▲, puis ●.
La copie commence.

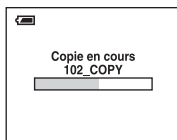

- Utilisez des batteries au nickel-hydrure métallique entièrement chargées ou l'adaptateur secteur (non fourni). Si la charge des batteries est faible lorsque vous copiez des fichiers d'image, l'alimentation peut faire défaut et la copie peut échouer ou les données être endommagées.
- Vous ne pouvez pas copier des images individuelles.
- Les images originales de la mémoire interne sont conservées même après la copie. Pour effacer le contenu de la mémoire interne, retirez le « Memory Stick » après la copie, puis exécutez la commande [Formater] de Outil mémoire intern (page 49).
- Vous ne pouvez pas sélectionner un dossier copié sur un « Memory Stick ».
- Les marques (demande d'impression) ajoutées à des images sont effacées lorsque vous copiez les données.

Les réglages par défaut sont marqués par ✓.

Rétroécl LCD

Permet de sélectionner la luminosité du rétroéclairage LCD lorsque vous utilisez l'appareil sur batteries.

	Clair	Lumineux.
✓	Normal	
	Sombre	Sombre.

- Si vous sélectionnez [Clair], la batterie se décharge plus rapidement.

Bip

Permet de sélectionner le bruit émis lorsque vous utilisez l'appareil.

	Déclench	Pour activer le bruit de l'obturateur lorsque vous appuyez sur le déclencheur.
✓	Activé	Pour activer le bip/bruit de l'obturateur lorsque vous appuyez sur la touche de commande/appuyez sur le déclencheur.
	Désactivé	Pour désactiver le bip/bruit de l'obturateur.

Langue

Permet de sélectionner la langue de l'affichage des éléments de menu, des avertissements et des messages.

Initialiser

Permet de réinitialiser les paramètres aux réglages par défaut.

	OK	Voir la procédure ci-dessous.
✓	Annuler	Annule la réinitialisation.

- ① Sélectionnez [OK] avec ▲ de la touche de commande, puis appuyez sur ●.
Le message « Initialiser tous les paramètres Prêt? » apparaît.
 - ② Sélectionnez [OK] avec ▲, puis appuyez sur ●.
Les paramètres sont réinitialisés aux réglages par défaut.
- Ne coupez pas l'alimentation pendant la réinitialisation.

Les réglages par défaut sont marqués par ✓.

N° de fichier

Permet de sélectionner la méthode utilisée pour affecter des numéros de fichier aux images.

✓	Série	Les fichiers sont numérotés dans l'ordre, même si vous changez de dossier d'enregistrement ou de « Memory Stick ». (Si le « Memory Stick » remplacé contient un fichier dont le numéro est supérieur au dernier numéro attribué, un numéro d'une unité supérieure au numéro le plus grand est attribué.)
	Réinitial	La numérotation recommence à 0001 à chaque changement de dossier. (Si le dossier d'enregistrement contient un fichier, un numéro d'une unité supérieure au numéro le plus grand est attribué.)

Connexion USB

Permet de sélectionner le mode USB à utiliser lorsque l'appareil est raccordé à un ordinateur ou à une imprimante compatible PictBridge à l'aide du câble USB.

	PictBridge	Pour connecter l'appareil à une imprimante compatible PictBridge (page 70).
	PTP	Lorsque [PTP] (Picture Transfer Protocol) est sélectionné et que l'appareil est connecté à un ordinateur, les images du dossier d'enregistrement sélectionné par l'appareil sont copiées sur l'ordinateur. (Compatible avec Windows XP et Mac OS X.)
✓	Normal	Pour connecter l'appareil à un ordinateur (page 58).

Sortie Vidéo

Pour sélectionner la sortie de signal vidéo correspondant à l'équipement connecté.

	NTSC	Pour placer le signal de sortie vidéo en mode NTSC (pour les États-Unis ou le Japon, par exemple).
	PAL	Pour placer le signal de sortie vidéo en mode PAL (pour l'Europe, par exemple).

Réglage heure

Permet de régler la date et l'heure.

	OK	Sélectionnez [OK] avec ▲ de la touche de commande, puis appuyez sur ●. Effectuez ensuite la procédure expliquée sous « Réglez l'horloge » (→ à l'étape 2 de « Lisez ceci en premier »).
✓	Annuler	Pour abandonner le réglage de l'horloge.

Pour plus d'informations sur l'utilisation d'un ordinateur Macintosh, voir « Utilisation de votre ordinateur Macintosh » à la page 67.



Copie d'images sur l'ordinateur (page 57)

Préparation



Visualisation d'images sur l'ordinateur

Installation du pilote USB.

- L'installation du pilote USB n'est pas nécessaire si vous utilisez Windows XP.

Visualisation d'images à l'aide de « PicturePackage » (page 65)



Visualisation d'images stockées sur votre ordinateur

Installation de « PicturePackage » (page 65).



Stockage d'images sur un CD-R



Création d'une séquence vidéo musicale/diaporama



Impression des images

Création d'un CD vidéo à l'aide d'« ImageMixer » (page 65)



Création d'un CD vidéo

« ImageMixer VCD2 » est automatiquement installé lorsque vous installez « PicturePackage ».

Environnement matériel et logiciel recommandé

L'environnement suivant est recommandé pour l'ordinateur connecté à l'appareil.

Environnement recommandé pour la copie d'images

Système d'exploitation (préinstallé) :

Microsoft Windows 98, Windows 98SE, Windows 2000 Professionnel, Windows Millennium Edition, Windows XP Édition Familiale, ou Windows XP Professionnel

- Le fonctionnement n'est pas garanti dans un environnement basé sur une mise à niveau des systèmes d'exploitation ci-dessus ou dans un environnement multiboot.

Processeur : MMX Pentium 200 MHz ou plus rapide

Connecteur USB : Fourni en standard

Écran : 800 × 600 points ou plus et couleurs 16 bits, 65 000 couleurs ou plus

Environnement recommandé pour l'utilisation de « PicturePackage »/« ImageMixer VCD2 »

Logiciel : Macromedia Flash Player 6.0 ou plus récent, Windows Media Player 7.0 ou plus récent, DirectX 9.0b ou plus récent

Carte son : Carte son stéréo 16 bits et haut-parleurs

Mémoire : 64 Mo ou plus (128 Mo ou plus recommandés.)

Disque dur : Espace disque nécessaire pour l'installation — 500 Mo environ

Écran : Carte vidéo (compatible avec le pilote Direct Draw) avec 4 Mo de VRAM

- Pour la création automatique de courtes séquences vidéo musicales/diaporamas (page 65), un processeur Pentium III 500 MHz ou plus puissant est nécessaire.
- Lors de l'utilisation d'« ImageMixer VCD2 », un processeur Pentium III 800 MHz ou plus puissant est recommandé.

- Ce logiciel est compatible avec la technologie DirectX. « DirectX » doit être installé pour l'utilisation.
- Un logiciel de gravage séparé est nécessaire pour la commande du graveur afin de pouvoir graver des CD-R.

Remarques sur la connexion de l'appareil à un ordinateur

- Les opérations ne sont pas garanties pour tous les environnements matériels et logiciels recommandés mentionnés ci-dessus.
- Si vous connectez simultanément plusieurs périphériques USB à un même ordinateur, il se peut que certains d'entre eux, y compris votre appareil photo, ne fonctionnent pas, ceci dépendant du type des périphériques USB utilisés.
- Les opérations ne sont pas garanties si vous utilisez un concentrateur USB.
- La connexion de votre appareil à l'aide d'une interface USB répondant à la norme Hi-Speed USB (compatible USB 2.0) permet un transfert de données avancé (transfert de données haute vitesse) car il est compatible avec cette norme.
- Deux modes peuvent être utilisés pour une connexion USB lors du raccordement à un ordinateur : [Normal] (réglage par défaut) et [PTP]. Cette section prend le mode [Normal] comme exemple. Pour plus d'informations sur le [PTP], voir page 53.
- Lorsque votre ordinateur quitte le mode de mise en veille ou mise en veille prolongée, il se peut que la communication entre l'appareil et l'ordinateur ne soit pas rétablie simultanément.

Copie d'images sur l'ordinateur

Cette section décrit la marche à suivre en prenant un ordinateur Windows comme exemple.

Vous pouvez copier des images de l'appareil vers votre ordinateur en procédant comme suit :

Pour un ordinateur avec une fente « Memory Stick »

Retirez le « Memory Stick » de l'appareil et insérez-le dans la fente « Memory Stick » de l'ordinateur, puis copiez les images.

Pour un ordinateur sans fente « Memory Stick »

Copiez les images comme il est indiqué aux étapes 1 à 5 des pages 57 à 61.

- Les écrans de l'opération de copie d'images d'un « Memory Stick » à un ordinateur sont utilisés comme exemples.

Étape 1 : Installation du pilote USB

98 98SE 2000 Me

- Un pilote est un logiciel permettant à un matériel connecté à l'ordinateur de fonctionner correctement.
- Si vous utilisez Windows XP, commencez à l'étape 2.
- Si « PicturePackage » est déjà installé, l'étape 1 est inutile.



REMARQUE : Ne connectez pas encore l'appareil à l'ordinateur.

1 Fermez tous les logiciels d'application ouverts.

- Dans Windows 2000, ouvrez une session en tant qu'administrateur (administrateurs autorisés).

2 Insérez le CD-ROM dans l'ordinateur, puis cliquez sur [USB Driver] lorsque l'écran du menu d'installation apparaît.

L'écran « InstallShield Wizard » (assistant InstallShield) apparaît.

- Si l'écran du menu d'installation n'apparaît pas, double-cliquez sur  (My Computer) →  (PICTUREPACKAGE).

3 Cliquez sur [Next].



L'installation du pilote USB commence. Lorsque l'installation est terminée, vous en êtes informé à l'écran.

4 Cliquez sur le bouton d'option devant [Yes, I want to restart my computer now] (oui, je veux redémarrer mon ordinateur maintenant) pour le sélectionner, puis cliquez sur [Finish].

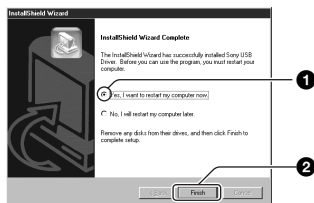

L'ordinateur redémarre. Vous pouvez alors établir une connexion USB.

Une fois l'installation terminée, retirez le CD-ROM.

Étape 2 : Préparation de l'appareil et de l'ordinateur

1 Insérez un « Memory Stick » contenant des images dans l'appareil.

- Cette étape est inutile lors de la copie d'images de la mémoire interne.

2 Insérez des batteries au nickel-hydrure métallique suffisamment chargées dans l'appareil ou branchez l'appareil à une prise murale avec l'adaptateur secteur (non fourni).

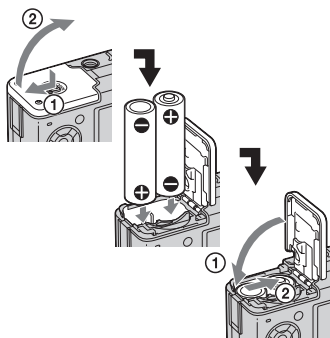

- Lorsque vous copiez des images vers l'ordinateur alors que l'appareil est alimenté par les batteries, la copie peut échouer ou les données d'image peuvent être endommagées si les batteries se déchargent trop tôt.

3 Placez le sélecteur de mode sur , puis mettez l'appareil et l'ordinateur sous tension.

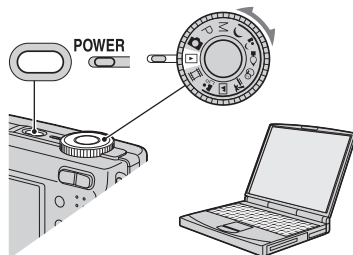

Étape 3 : Connexion de l'appareil à l'ordinateur

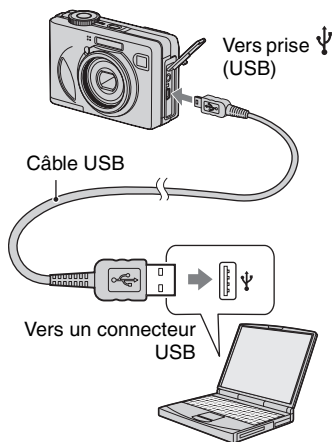

- Sous Windows XP, l'assistant de lecture automatique apparaît sur le bureau.

« Mode USB Normal » apparaît sur l'écran de l'appareil.

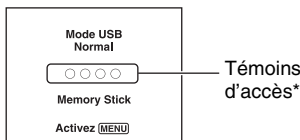

Lorsqu'une connexion USB est établie pour la première fois, l'ordinateur exécute automatiquement un programme pour reconnaître l'appareil. Patientez un instant.

* Pendant la communication, les témoins d'accès deviennent rouges. N'utilisez pas l'ordinateur jusqu'à ce que les indicateurs deviennent blancs.

- Si l'indication « Mode USB Normal » n'apparaît pas, placez [Connexion USB] sur [Normal] (page 53).

Étape 4-A : Copie d'images vers un ordinateur

XP

- Sous Windows 98/98SE/2000/Me, procédez comme il est indiqué sous « Étape 4-B : Copie d'images vers un ordinateur » à la page 60.

Cette section décrit un exemple de copie d'images vers un dossier de « My Documents ».

1 Après avoir établi une connexion USB à l'étape 3, cliquez sur [Copy pictures to a folder on my computer using Microsoft Scanner and Camera Wizard] → [OK] lorsque l'écran de l'assistant apparaît automatiquement sur le bureau.

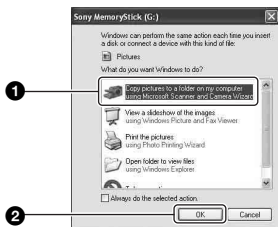

L'écran « Scanner and Camera Wizard » (assistant Scanneur et appareil photo) apparaît.

2 Cliquez sur [Next].

Les images stockées sur le « Memory Stick » de l'appareil apparaissent.

- Si l'indication « Memory Stick » dans l'appareil, les images de la mémoire interne apparaissent.

3 Cliquez sur le bouton d'option des images que vous ne désirez pas copier pour le décocher, puis cliquez sur [Next].

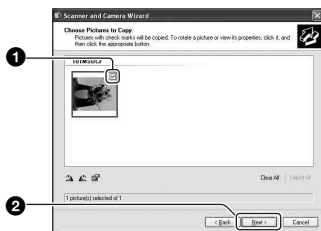

L'écran « Picture Name and Destination » (nom d'image et destination) apparaît.

4 Sélectionnez un nom et une destination pour les images, puis cliquez sur [Next].

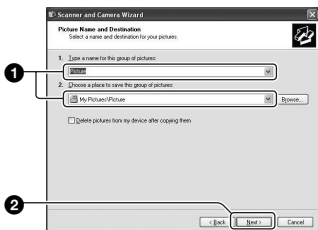

La copie des images commence. Lorsque la copie est terminée, l'écran « Other Options » (autres options) apparaît.

- Cette section décrit un exemple de copie d'images vers le dossier « My Documents ».

5 Cliquez sur le bouton d'option devant [Nothing, I'm finished working with these pictures] (aucune ; j'ai fini de travailler avec ces images) pour le sélectionner, puis cliquez sur [Next].



L'écran « Completing the Scanner and Camera Wizard » (fin de l'exécution de l'assistant scanner et appareil photo) apparaît.

6 Cliquez sur [Finish].

L'écran de l'assistant se ferme.

- Pour copier d'autres images, débranchez le câble USB (page 62), puis rebranchez-le. Procédez ensuite comme il est indiqué sous « Étape 3 : Connexion de l'appareil à l'ordinateur » à la page 58.

Étape 4-B : Copie d'images vers un ordinateur

98 98SE 2000 Me

- Sous Windows XP, procédez comme il est indiqué sous « Étape 4-A : Copie d'images vers un ordinateur » à la page 59.

Cette section décrit un exemple de copie d'images vers le dossier « My Documents ».

1 Double-cliquez sur [My Computer] → [Removable Disk] → [DCIM].

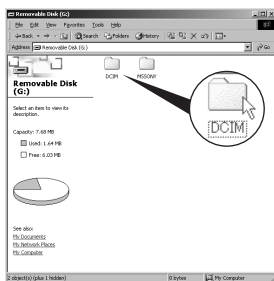

- Si l'icône « Removable Disk » n'est pas affichée, voir page 84.

2 Double-cliquez sur le dossier contenant les fichiers d'image à copier.

Cliquez ensuite sur un fichier d'image avec le bouton droit de la souris pour afficher le menu, puis cliquez sur [Copy].

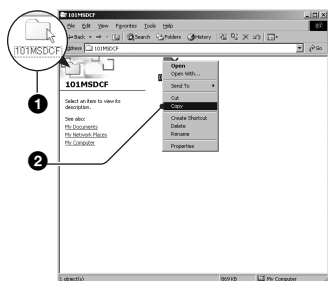

- Pour la destination de stockage des fichiers d'image, voir page 62.

3 Double-cliquez sur le dossier [My Documents]. Cliquez ensuite dans la fenêtre « My Documents » avec le bouton droit de la souris pour afficher le menu, puis cliquez sur [Paste].

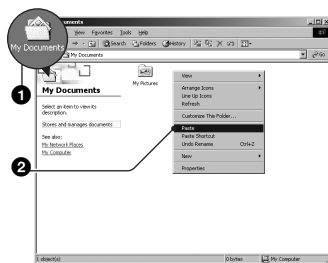

Les fichiers d'image sont copiés vers le dossier « My Documents ».

- Si une image portant le même nom de fichier existe déjà dans le dossier de destination de copie, le message de confirmation d'écrasement apparaît. Lorsque vous écrasez une image existante avec une nouvelle, les données du fichier original sont supprimées. Pour copier un fichier d'image sur l'ordinateur sans écraser le fichier existant, renommez au préalable le fichier à copier. Notez, toutefois, que si vous changez le nom de fichier, vous ne pourrez peut-être pas visualiser l'image sur l'appareil (page 64).

Étape 5 : Visualisation d'images sur l'ordinateur

Cette section explique comment visualiser des images copiées dans le dossier « My Documents ».

1 Cliquez sur [Start] → [My Documents].

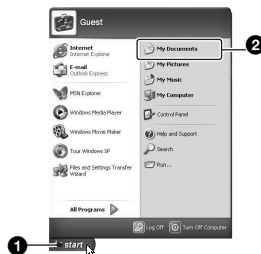

Le contenu du dossier « My Documents » s'affiche.

- Si vous n'êtes pas sous Windows XP, double-cliquez sur [My Documents] sur le bureau.

2 Double-cliquez sur le fichier d'image désiré.

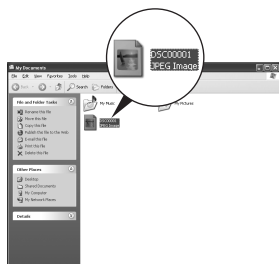

L'image s'affiche.

Pour supprimer la connexion USB

Utilisez la procédure suivante lorsque vous désirez :

- débrancher le câble USB
- retirer un « Memory Stick »
- insérer un « Memory Stick » après avoir copié des images de la mémoire interne
- mettre l'appareil hors tension

■ Sous Windows 2000/Me/XP

- 1 Double-cliquez sur  sur la barre des tâches.



Double-cliquez ici

- 2 Cliquez sur  (Sony DSC) → [Stop].
- 3 Vérifiez le périphérique dans la fenêtre de confirmation, puis cliquez sur [OK].
- 4 Cliquez sur [OK].
 - L'opération de l'étape 4 est inutile sous Windows XP.

- 5 Débranchez le câble USB, retirez le « Memory Stick » ou mettez l'appareil hors tension. Pour copier des images depuis un « Memory Stick » après avoir copié des images depuis la mémoire interne vers un ordinateur, insérez le « Memory Stick ».

■ Sous Windows 98/98SE

- 1 Assurez-vous que les indicateurs d'accès (page 59) sont blancs.
- 2 Débranchez le câble USB, retirez le « Memory Stick » ou mettez l'appareil hors tension. Pour copier des images depuis un « Memory Stick » après avoir copié des images depuis la mémoire interne vers un ordinateur, insérez le « Memory Stick ».

Destinations de stockage des fichiers d'image et noms de fichier

Les fichiers des images enregistrées avec l'appareil sont groupés dans des dossiers sur le « Memory Stick ».

Exemple : visualisation de dossiers sous Windows XP

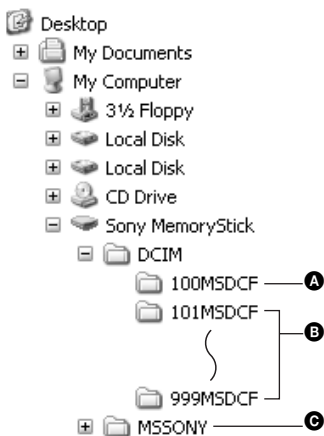

- A** Dossier contenant des données d'images enregistrées avec un appareil sans fonction de création de dossier
 - B** Dossier contenant des données d'images enregistrées avec cet appareil
Si aucun nouveau dossier n'a été créé, seul le dossier « 101MSDCF » est présent.
Dans le cas de la mémoire interne, seul le dossier « 101_SONY » est présent.
 - C** Dossier contenant des données de films, etc., enregistrés avec un appareil sans fonction de création de dossiers
- Vous ne pouvez pas enregistrer des images dans le dossier « 100MSDCF » ou « MSSONY ».
Les images de ces dossiers ne peuvent être que visualisées.
 - Pour plus d'informations sur les dossiers, voir pages 37, 50.
 - La structure du nom des fichiers d'image est la suivante. □□□□ est un nombre de 0001 à 9999. La partie numérique du nom de fichier d'un film enregistré en mode film est la même que celle du fichier d'image planche index correspondante.
 - Fichiers d'image fixe : DSC0□□□□.JPG
 - Fichiers de film : MOV0□□□□.MPG
 - Fichiers d'image planche index enregistrés avec les films : MOV0□□□□.THM

Visualisation d'images stockées sur un ordinateur avec votre appareil (utilisation d'un « Memory Stick »)

Cette section décrit la marche à suivre en prenant un ordinateur Windows comme exemple.

Lorsqu'un fichier d'image copié sur l'ordinateur n'est plus présent sur un « Memory Stick », vous pouvez le visualiser à nouveau sur votre appareil en le recopiant depuis l'ordinateur sur un « Memory Stick ».

- L'étape 1 n'est pas nécessaire si le nom de fichier attribué avec l'appareil n'a pas été changé.
- Il se peut que vous ne puissiez pas visualiser certaines images en raison de leur taille.
- Si un fichier d'image a été édité sur un ordinateur ou prise avec un modèle d'appareil différent du vôtre, il n'est pas garanti que vous pourriez le visualiser sur votre appareil.
- S'il n'y a pas de dossier, créez-en un avec l'appareil (page 50) avant de copier le fichier d'image.

1 Cliquez sur le fichier d'image avec le bouton droit de la souris, puis cliquez sur [Rename]. Changez le nom de fichier à « DSC0□□□□ ».

Pour □□□□, saisissez un nombre de 0001 à 9999.



- Si un message de confirmation d'écrasement apparaît, saisissez un numéro différent à l'étape 1.
- Une extension de fichier peut être affichée selon la configuration sur l'ordinateur. L'extension de fichier pour les images fixes est JPG et celle pour les films est MPG. Ne changez pas l'extension de fichier.

2 Copiez le fichier d'image dans le dossier du « Memory Stick » dans l'ordre suivant :

- ① Cliquez sur le fichier d'image avec le bouton droit de la souris, puis cliquez sur [Copy].
- ② Double-cliquez sur [Removable Disk] ou [Sony MemoryStick] dans [My Computer].
- ③ Cliquez sur le dossier [□□□MSDCF] avec le bouton droit de la souris dans le dossier [DCIM], puis cliquez sur [Paste].
 - □□□ indique un nombre de 100 à 999.

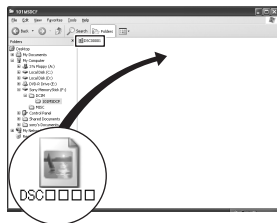

Utilisation des logiciels fournis

Cette section décrit la marche à suivre en prenant un ordinateur Windows comme exemple.

Aperçu des logiciels fournis

Le CD-ROM fourni contient deux logiciels d'application : « PicturePackage » et « ImageMixer ».

PicturePackage



Fonctionnalités :

- A** Burning Video CD (Graver des CD vidéo)
L'écran « ImageMixer VCD2 » apparaît.
- B** Music Video/Slideshow Producer
(Créateur de séquences vidéo musicales/diaporamas)
- C** Save the images on CD-R (Sauvegarder les images sur CD-R)
- D** Viewing video and pictures on PC
(Visualiser des séquences vidéo et images sur un ordinateur)

Comment utiliser les fonctionnalités : Cliquez sur l'une des options **A-D**, puis cliquez sur le bouton en bas et à droite de l'écran.



Installation des logiciels

Vous pouvez installer les logiciels « PicturePackage » et « ImageMixer VCD2 » en procédant comme il est indiqué ci-dessous.

- Si vous n'avez pas encore installé le pilote USB (page 57), ne raccordez pas l'appareil à l'ordinateur avant d'installer le logiciel « PicturePackage » (sauf pour Windows XP).
- Sous Windows 2000/XP, ouvrez une session en tant qu'administrateur.
- Lorsque vous installez « PicturePackage », le pilote USB est automatiquement installé.

1 Allumez l'ordinateur et insérez le CD-ROM (fourni) dans le lecteur CD-ROM.

L'écran du menu d'installation apparaît.

- S'il n'apparaît pas, double-cliquez sur  (My computer) →  (PICTUREPACKAGE)

2 Cliquez sur [PicturePackage].

L'écran « Choose Setup Language » (choisissez la langue d'installation) apparaît.

3 Sélectionnez la langue désirée, puis cliquez deux fois sur [Next].

Cette section décrit l'écran anglais. L'écran « License Agreement » (contrat de licence) apparaît.

Lisez attentivement le contrat. Si vous acceptez les clauses du contrat, cliquez sur le bouton d'option devant [I accept the terms of the license agreement] (j'accepte les clauses du contrat de licence), puis cliquez sur [Next].

4 Procédez comme il est indiqué à l'écran pour terminer l'installation.

- « ImageMixer VCD2 » et « DirectX » seront installés s'ils ne l'ont pas encore été.
- Lorsque le message de confirmation de redémarrage apparaît, redémarrez l'ordinateur en procédant comme il est indiqué à l'écran.

5 Retirez le CD-ROM. Les icônes de raccourci de « PicturePackage Menu » et « PicturePackage destination Folder » sont affichées après l'installation.

Pour lancer le logiciel

- Double-cliquez sur l'icône « PicturePackage Menu » sur le bureau.

Pour les informations d'utilisation des logiciels

Cliquez sur [?] en haut et à droite de chaque écran pour afficher l'aide en ligne.

Le support technique pour « PicturePackage »/« ImageMixer VCD2 » est assuré par le centre de support utilisateur Pixela. Pour plus d'informations, voir les informations sur le CD-ROM.

Utilisation de votre ordinateur Macintosh

Vous pouvez copier des images sur votre ordinateur et créer des CD vidéo à l'aide d'« ImageMixer VCD2 » (fourni).

Environnement recommandé

Système d'exploitation (préinstallé) :

Mac OS 9.1, 9.2 ou Mac OS X (v10.0-10.3)

Connecteur USB : Fourni en standard

Environnement matériel et logiciel recommandé pour l'utilisation d'« ImageMixer VCD2 »

Système d'exploitation (préinstallé) :

Mac OS X (v10.1.5 ou plus récente)

Processeur : Série iMac, eMac, iBook, PowerBook, PowerMac G3/G4

Mémoire : 128 Mo ou plus (256 Mo ou plus recommandés.)

Disque dur : Espace disque nécessaire pour l'installation - 250 Mo environ

Écran : 1024 × 768 points ou plus, 32 000 couleurs ou plus

- QuickTime 4 ou plus récent doit être préalablement installé. (QuickTime 5 ou plus récent est recommandé.)

Remarques sur la connexion de l'appareil à un ordinateur

- Les opérations ne sont pas garanties pour tous les environnements matériels et logiciels recommandés mentionnés ci-dessus.
- Si vous connectez simultanément plusieurs périphériques USB à un même ordinateur, il se peut que certains d'entre eux, y compris votre appareil photo, ne fonctionnent pas, ceci dépendant du type des périphériques USB utilisés.
- Les opérations ne sont pas garanties si vous utilisez un concentrateur USB.
- La connexion de votre appareil à l'aide d'une interface USB répondant à la norme Hi-Speed USB (compatible USB 2.0) permet un transfert de données avancé (transfert de données haute vitesse) car il est compatible avec cette norme.
- Deux modes peuvent être utilisés pour une connexion USB lors du raccordement à un ordinateur : [Normal] (réglage par défaut) et [PTP]. Cette section prend le mode [Normal]

comme exemple. Pour plus d'informations sur le [PTP], voir page 53.

- Lorsque votre ordinateur quitte le mode de mise en veille ou mise en veille prolongée, il se peut que la communication entre l'appareil et l'ordinateur ne soit pas rétablie simultanément.

Copie et visualisation d'images sur un ordinateur

1 Préparez l'appareil et l'ordinateur Macintosh.

Effectuez les opérations décrites sous « Étape 2 : Préparation de l'appareil et de l'ordinateur » à la page 58.

2 Branchez le câble USB.

Effectuez les opérations décrites sous « Étape 3 : Connexion de l'appareil à l'ordinateur » à la page 58.

3 Copiez les fichiers d'image sur l'ordinateur Macintosh.

- ① Double-cliquez sur l'icône nouvellement reconnue → [DCIM] → dossier où sont stockées les images à copier.
 - ② Faites glisser les fichiers d'image sur l'icône du disque dur.
Les fichiers d'image sont copiés sur le disque dur.
- Pour plus d'informations sur l'emplacement de stockage des images et les noms de fichier, page 62.

4 Visualisez les images sur l'ordinateur.

Double-cliquez sur l'icône du disque dur → fichier d'image désiré dans le dossier contenant les fichiers copiés pour ouvrir ce fichier.

Pour débrancher le câble USB/retirer le « Memory Stick »/mettre l'appareil hors tension

Faites glisser l'icône de lecteur ou l'icône du « Memory Stick » sur l'icône « Trash », puis débranchez le câble USB, retirez le « Memory Stick » ou mettez l'appareil hors tension.

- Si vous utilisez Mac OS X v10.0, éteignez l'ordinateur avant d'effectuer la procédure ci-dessus.

Création d'un CD vidéo à l'aide d'« ImageMixer VCD2 »



- Vous pouvez créer des fichiers d'image compatibles avec la fonction de création de CD vidéo. Pour sauvegarder des données en format CD vidéo sur un CD-R, vous devez utiliser le logiciel Toast de Roxio (non fourni).

Pour installer « ImageMixer VCD2 »

- Avant d'installer « ImageMixer VCD2 », fermez tous les logiciels d'application ouverts.
- Les paramètres d'affichage doivent être définis à 1024 x 768 points ou plus et 32 000 couleurs ou plus.

- ① Allumez l'ordinateur Macintosh et insérez le CD-ROM (fourni) dans le lecteur CD-ROM.
- ② Double-cliquez sur l'icône CD-ROM.
- ③ Copiez le fichier [IMXINST.SIT] du dossier [MAC] sur l'icône du disque dur.

- ④ Double-cliquez sur le fichier [IMXINST.SIT] dans le dossier de destination de copie.
- ⑤ Double-cliquez sur le fichier [ImageMixer VCD2_Install] extrait.
- ⑥ Lorsque l'écran d'informations utilisateur apparaît, saisissez le nom et le mot de passe.
L'installation du logiciel commence.

Pour lancer « ImageMixer VCD2 »

Ouvrez [Image Mixer] dans [Application], puis double-cliquez sur [ImageMixer VCD2].

Pour les informations d'utilisation des logiciels

Cliquez sur [?] en haut et à droite de chaque écran pour afficher l'aide en ligne.

Le support technique pour « ImageMixer VCD2 » est assuré par le centre de support utilisateur Pixela. Pour plus d'informations, voir les informations sur le CD-ROM.



Impression directe à l'aide d'une imprimante compatible PictBridge (page 70)



Vous pouvez imprimer des images en connectant directement l'appareil à une imprimante compatible PictBridge.

Impression directe à l'aide d'une imprimante compatible « Memory Stick »



Vous pouvez imprimer les images avec une imprimante compatible « Memory Stick ».
Pour plus d'informations, consultez le mode d'emploi accompagnant l'imprimante.

Impression à l'aide d'un ordinateur



Vous pouvez copier les images sur un ordinateur à l'aide du logiciel « PicturePackage » fourni et les imprimer.

Impression en magasin (page 74)

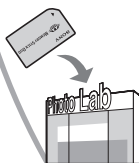

Vous pouvez porter un « Memory Stick » contenant des images prises avec votre appareil dans un magasin de photo. Vous pouvez préalablement ajouter une marque  (demande d'impression) aux images que vous désirez faire tirer.

Impression directe des images à l'aide d'une imprimante compatible PictBridge

Même si vous ne disposez pas d'un ordinateur, vous pouvez imprimer les images que vous avez prises avec votre appareil en connectant directement celui-ci à une imprimante compatible PictBridge.

PictBridge

La technologie « PictBridge » est basée sur la norme CIPA. (CIPA : Camera & Imaging Products Association)

En mode d'image unique

Vous pouvez imprimer une image unique sur une feuille.



En mode planche index

Vous pouvez imprimer plusieurs images en taille réduite sur une feuille. Vous pouvez imprimer un jeu d'images identiques (1) ou d'images différentes (2).

①

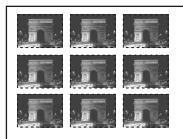

②



- La fonction d'impression planche index n'est pas disponible sur toutes les imprimantes.
- Le nombre d'images pouvant être imprimé comme une image planche index diffère selon les imprimantes.
- Il n'est pas possible d'imprimer des films.
- Si l'indicateur  clignote pendant cinq secondes environ sur l'écran de l'appareil (notification d'erreur), vérifiez l'imprimante connectée.

Étape 1 : Préparation de l'appareil

Préparez l'appareil pour le raccorder à l'imprimante avec le câble USB.

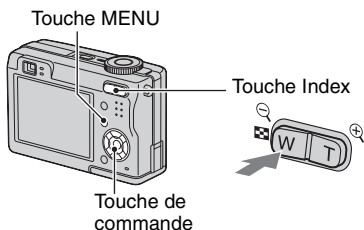

- Il est recommandé d'utiliser un adaptateur secteur (non fourni) pour éviter que l'alimentation ne soit coupée au milieu de l'impression.

1 Appuyez sur MENU pour afficher le menu.

2 Appuyez sur ► de la touche de commande pour sélectionner  (Réglages).

3 Sélectionnez  (Réglages 2) avec ▼, puis [Connexion USB] avec ▲/▼/►.

4 Sélectionnez [PictBridge] avec ►/▲, puis appuyez sur ●.

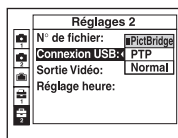

Le mode USB est spécifié.

Étape 2 : Raccordement de l'appareil à l'imprimante

- 1 Raccordez la prise ψ (USB) de l'appareil à la prise USB de l'imprimante à l'aide du câble USB fourni.

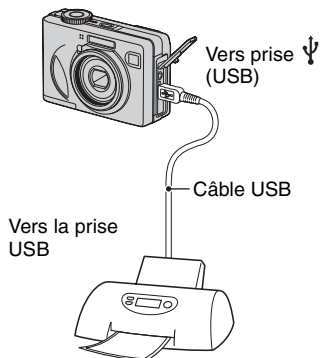

- 2 Mettez l'appareil et l'imprimante sous tension.

Lorsque la connexion est établie, l'indicateur ψ apparaît.

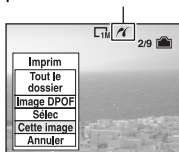

L'appareil passe en mode de lecture, puis une image et le menu d'impression apparaissent à l'écran.

Étape 3 : Impression

Quel que soit le mode choisi avec le sélecteur de mode, le menu d'impression apparaît à la fin de l'étape 2.

- 1 Sélectionnez la méthode d'impression désirée avec $\blacktriangle/\blacktriangledown$ de la touche de commande, puis appuyez sur \bullet .

[Tout le dossier]

Pour imprimer toutes les images dans le dossier.

[Image DPOF]

Pour imprimer toutes les images portant la marque ψ (demande d'impression) (page 74) quelle que soit l'image affichée.

[Sélec]

Pour sélectionner et imprimer toutes les images choisies.

- ① Sélectionnez l'image que vous désirez imprimer avec $\blacktriangle/\blacktriangleright$, puis appuyez sur \bullet .

La marque ψ apparaît sur l'image sélectionnée.

- Répétez cette opération pour sélectionner d'autres images.

- ② Sélectionnez [Imprim] avec \blacktriangledown , puis appuyez sur \bullet .

[Cette image]

Pour imprimer l'image affichée.

- Si vous sélectionnez [Cette image] et placez [Index] sur [Activé] à l'étape 2, vous pouvez imprimer un jeu d'images identiques comme une image planche index.

2 Sélectionnez les paramètres d'impression avec ▲/▼/◀/▶.

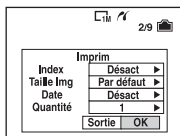

[Index]

Sélectionnez [Activé] pour imprimer une image planche index.

[Taille Img]

Sélectionnez la taille de la feuille d'impression.

[Date]

Sélectionnez [J&H] ou [Date] pour horodater les images.

- Lorsque vous sélectionnez [Date], la date est insérée dans l'ordre spécifié (→ étape 2 de « *Lisez ceci en premier* »). Cette fonction n'est pas disponible sur toutes les imprimantes.

[Quantité]

Lorsque [Index] est sur [Désact] :

Sélectionnez le nombre de feuilles à imprimer pour une image. L'image sera imprimée comme une image unique.

Lorsque [Index] est sur [Activé] :

Sélectionnez le nombre de jeux d'images que vous désirez imprimer comme une image planche index.

Si vous avez sélectionné [Cette image] à l'étape 1, sélectionnez le nombre d'images identiques que vous désirez imprimer côte à côte sur une feuille comme une image planche index.

- Il se peut que le nombre spécifié d'images ne tienne pas sur une seule feuille s'il est trop élevé.

3 Sélectionnez [OK] avec ▼/▶, puis appuyez sur ●.

L'image est imprimée.

- Ne débranchez pas le câble USB lorsque l'indicateur  (Ne débranchez pas le câble USB) apparaît à l'écran.

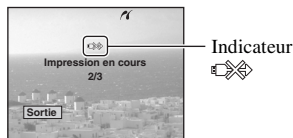



Pour imprimer d'autres images

Après l'étape 3, sélectionnez [Sélec] et l'image désirée avec ▲/▼, puis effectuez les opérations depuis l'étape 1.

Pour imprimer les images de l'écran planche index

Effectuez les opérations de « Étape 1 : Préparation de l'appareil » (page 70) et « Étape 2 : Raccordement de l'appareil à l'imprimante » (page 71), puis procédez comme il est indiqué ci-dessous.

Lorsque vous connectez l'appareil à l'imprimante, le menu d'impression apparaît. Sélectionnez [Annuler] pour faire disparaître le menu d'impression, puis procédez comme suit :

- ① Appuyez sur  (Index). L'écran planche index apparaît.
- ② Appuyez sur MENU pour afficher le menu.
- ③ Sélectionnez  (Imprim) avec ▶, puis appuyez sur ●.

- ④ Sélectionnez la méthode d'impression désirée avec ◀/▶, puis appuyez sur ●.

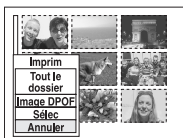

[Sélec]

Pour sélectionner et imprimer toutes les images sélectionnées.

Sélectionnez l'image à imprimer avec ▲/▼/◀/▶, puis appuyez sur ● pour afficher la marque ✓. (Répétez cette procédure pour sélectionner d'autres images.) Appuyez ensuite sur MENU.

[Image DPOF]

Pour imprimer toutes les images portant la marque  (demande d'impression) quelle que soit l'image affichée.

[Tout le dossier]

Pour imprimer toutes les images dans le dossier.

- ⑤ Effectuez les opérations des étapes 2 et 3 de « Étape 3 : Impression » (page 71).

Impression en magasin

Vous pouvez porter un « Memory Stick » contenant des images prises avec votre appareil dans un magasin de photo. Vous pouvez ajouter la marque  (demande d'impression) à vos images pour ne pas avoir à les resélectionner lorsque vous prévoyez de les faire tirer dans un magasin offrant des services de tirage photo compatibles DPOF.

- Vous ne pouvez pas faire tirer des images de la mémoire interne dans un laboratoire photo directement depuis l'appareil. Copiez les images sur un « Memory Stick », puis portez le « Memory Stick » au magasin de photo.

Qu'est-ce que le DPOF ?

DPOF (Digital Print Order Format) est une fonction permettant d'ajouter une marque  (demande d'impression) sur les images que vous désirez imprimer ultérieurement.

- Vous pouvez également imprimer les images portant la marque  (demande d'impression) à l'aide d'une imprimante compatible avec la norme DPOF (Digital Print Order Format) ou d'une imprimante compatible PictBridge.
- Vous ne pouvez pas placer une marque d'impression sur les films.
- Lorsque vous marquez des images prises en mode [Multi-raf], toutes les images sont imprimées sur une feuille divisée en 16 sections.

Lorsque vous portez un « Memory Stick » à un magasin

- Demandez au magasin de photo quels sont les types de « Memory Stick » acceptés.
- Si un « Memory Stick » n'est pas accepté par le magasin, copiez les images à tirer sur un autre support tel qu'un CD-R avant de les donner au magasin.
- Lorsque vous portez un « Memory Stick », n'oubliez pas de porter l'adaptateur Memory Stick Duo avec lui.
- Avant de porter des données d'image à un magasin, copiez-les toujours sur un disque (copie de sauvegarde).
- Vous ne pouvez pas spécifier le nombre de tirages.

Marquage en mode image unique

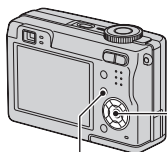

Touche de commande

Touche MENU



1 Affichez l'image que vous désirez imprimer.

2 Appuyez sur MENU pour afficher le menu.

3 Sélectionnez DPOF avec , puis appuyez sur .

Une marque  (demande d'impression) est ajoutée à l'image.



4 Pour marquer d'autres images, affichez l'image désirée avec , puis appuyez sur .

Pour enlever la marque en mode image unique

Appuyez sur  à l'étape 3 ou 4.

Marquage en mode planche index

1 Affichez l'écran planche index. (→
étape 6 de « Lisez ceci en
premier »)

2 Appuyez sur MENU pour afficher
le menu.

3 Sélectionnez DPOF avec ◀/▶,
puis appuyez sur ●.

4 Sélectionnez [Sélec] avec ▲/▼,
puis appuyez sur ●.

- Il n'est pas possible d'ajouter une marque  à [Tout le dossier].

5 Sélectionnez l'image que vous
désirez marquer avec ▲/▼/◀/▶,
puis appuyez sur ●.

Une marque  verte apparaît sur
l'image sélectionnée.



Marque 
verte

6 Pour marquer d'autres images,
répétez l'opération de l'étape 5.

7 Appuyez sur MENU.

8 Sélectionnez [OK] avec ▶, puis
appuyez sur ●.

La marque  devient blanche.

Pour abandonner, sélectionnez [Annuler] à
l'étape 4 ou [Sortie] à l'étape 8, puis
appuyez sur ●.

**Pour enlever la marque en mode
image planche index**

Sélectionnez les images dont vous désirez
enlever la marque à l'étape 5, puis appuyez
sur ●.

**Pour enlever toutes les marques dans
le dossier**

Sélectionnez [Tout le dossier] à l'étape 4
puis appuyez sur ●. Sélectionnez [Désact],
puis appuyez sur ●.

Visualisation des images sur un téléviseur

Vous pouvez visualiser les images sur un écran téléviseur en raccordant l'appareil à un téléviseur.

Mettez l'appareil et le téléviseur hors tension avant de les raccorder avec le câble A/V.

1 Raccordez le câble A/V (fourni) à la prise A/V OUT (MONO) de l'appareil et aux prises d'entrée audio/vidéo du téléviseur.

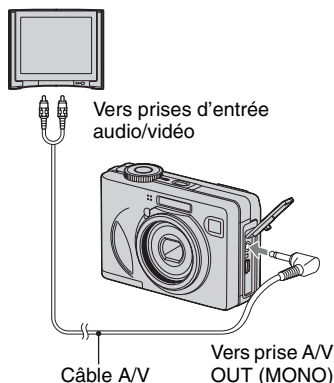

- Si votre téléviseur comporte de prises d'entrée stéréo, branchez la fiche audio (noire) du câble A/V à la prise audio gauche.

2 Allumez le téléviseur et placez le commutateur d'entrée TV/video sur « video ».

- Pour plus d'informations, consultez le mode d'emploi du téléviseur.

3 Placez le sélecteur de mode sur et mettez l'appareil sous tension.

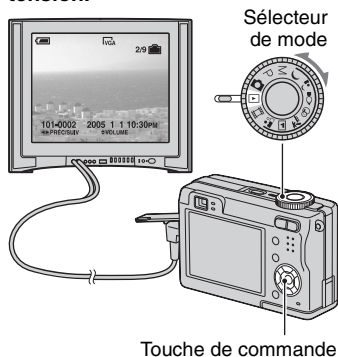

Les images prises avec l'appareil apparaissent sur l'écran TV.

Appuyez sur  de la touche de commande pour sélectionner l'image désirée.

- Si vous vous trouvez à l'étranger, il peut être nécessaire de sélectionner la sortie de signal vidéo correspondant au système de télévision local (page 53).

Systèmes de télévision couleur

Pour visualiser les images sur un écran de télévision, vous devez utiliser un téléviseur doté d'une prise d'entrée vidéo ainsi qu'un câble A/V (fourni). Le système de couleur du téléviseur doit être le même que celui de votre appareil photo numérique. Vérifiez les listes suivantes :

Système NTSC

Amérique centrale, Bahamas, Bolivie, Canada, Chili, Colombie, Corée, Équateur, États-Unis, Jamaïque, Japon, Mexique, Pérou, Philippines, Surinam, Taiwan, Venezuela, etc.

Système PAL

Allemagne, Australie, Autriche, Belgique, Chine, Danemark, Espagne, Finlande, Hong Kong, Hongrie, Italie, Koweït, Malaisie, Nouvelle Zélande, Norvège, Pays-Bas, Pologne, Portugal, République slovaque, République tchèque, Royaume-Uni, Singapour, Suède, Suisse, Thaïlande, etc.

Système PAL-M

Brésil

Système PAL-N

Argentine, Paraguay, Uruguay

Système SECAM

Bulgarie, France, Guyane, Iran, Iraq, Monaco, Russie, Ukraine, etc.



En cas de problème avec cet appareil, essayez d'abord les solutions suivantes :

❶ Vérifiez les options des pages 79 à 88.

Si un code tel que « C/E:□□:□□ » apparaît à l'écran, voir page 89.

❷ Retirez les batteries, attendez une minute environ, remettez-les en place et mettez l'appareil sous tension.

❸ Réinitialisez les paramètres (page 52).

❹ Consultez votre revendeur Sony ou un centre de service après-vente Sony agréé.

Veuillez noter que lorsque vous donnez votre appareil à réparer, vous consentez à ce que le contenu de la mémoire interne soit vérifié.

Batteries et alimentation

L'indication de charge restante est incorrecte ou elle est suffisante, mais la batterie se décharge trop rapidement.

- Ce phénomène se produit lorsque vous utilisez l'appareil dans un endroit très chaud ou très froid (page 94).
- Les batteries sont déchargées. Installez des batteries chargées (→ *étape 1 de « Lisez ceci en premier »*).
- Les pôles des batteries ou les bornes du couvercle du logement de batterie sont sales, ce qui empêche les batteries de se charger suffisamment. Nettoyez-les avec un coton-tige, etc. (page 94).
- La durée restante affichée diffère de la durée réelle en raison de l'effet de mémoire (page 94), etc. Déchargez complètement les batteries, puis rechargez-les pour corriger l'affichage.
- Les batteries sont mortes (page 94). Remplacez-les par des neuves.

Les batteries se déchargent trop rapidement.

- Chargez-les suffisamment (→ *étape 1 de « Lisez ceci en premier »*).
- Vous utilisez l'appareil dans un endroit très froid (page 94).
- Les batteries sont mortes (page 94). Remplacez-les par des neuves.

Impossible de mettre l'appareil sous tension.

- Installez correctement les batteries (→ *étape 1 de « Lisez ceci en premier »*).
- Les batteries sont déchargées. Installez des batteries chargées (→ *étape 1 de « Lisez ceci en premier »*).
- Les batteries sont mortes (page 94). Remplacez-les par des neuves.

L'appareil est brusquement mis hors tension.

- Si vous n'utilisez pas l'appareil pendant trois minutes environ alors qu'il est sous tension, il s'éteint automatiquement pour économiser les batteries. Remettez l'appareil sous tension (→ *étape 2 de « Lisez ceci en premier »*).
- Les batteries sont déchargées. Installez des batteries chargées (→ *étape 1 de « Lisez ceci en premier »*).



Prise de vue d'images fixes/films

L'écran ne s'allume pas alors que l'appareil est sous tension.

- Allumez l'écran (page 20).

Vous ne pouvez pas enregistrer d'images.

- Vérifiez l'espace disponible de la mémoire interne ou du « Memory Stick » (page 17). S'ils sont pleins, effectuez l'une des opérations suivantes :
 - Effacez les images inutiles (→ *étape 6 de « Lisez ceci en premier »*).
 - Changez le « Memory Stick ».

- Placez le taquet de protection en écriture du « Memory Stick » en position d'enregistrement (page 92).
- La prise de vue n'est pas possible pendant la charge du flash.
- Placez le sélecteur de mode sur une position autre que  et  lors de la prise de vue d'images fixes.
- Placez le sélecteur de mode sur  lors de la prise de vue de films.
- La taille d'image se trouve sur [640(Fine)] lors de la prise de vue de films. Effectuez l'une des opérations suivantes :
 - Sélectionnez une autre option de taille d'image que [640(Fine)].
 - Insérez un « Memory Stick PRO » (page 92).



Le sujet n'est pas visible à l'écran.

- Placez le sélecteur de mode sur une position autre que  (page 25).

L'enregistrement est très long.

- La fonction d'obturation lente NR est activée (page 26). Ceci n'est pas une anomalie.

L'image n'est pas nette.

- Le sujet est trop proche. Effectuez la prise de vue en mode de prise de vue rapprochée (macro). Veillez à ce que l'objectif se trouve à une distance du sujet supérieure à la distance de prise de vue minimum, environ 6 cm (2 3/8 pouces) (W)/30 cm (11 7/8 pouces) (T), lors de la prise de vue (→ *étape 5 de « Lisez ceci en premier »*).
-  (mode crépuscule) ou  (mode paysage) est sélectionné comme mode Scène lors d'une prise de vue d'images fixes.
- La fonction de mise au point préprogrammée est sélectionnée. Sélectionnez le mode de mise au point automatique (page 31).
- Voir « Si le sujet n'est pas net » à la page 32.

Le zoom ne fonctionne pas.

- Il n'est pas possible de changer le facteur de zoom pendant la prise de vue d'un film.

Le zoom numérique de précision ne fonctionne pas.

- Placez [Zoom numérique] sur [Précision] (page 45).
- Cette fonction ne peut pas être utilisée pendant la prise de vue de films.

Le zoom intelligent ne fonctionne pas.

- Placez [Zoom numérique] sur [Intellig] (page 45).
- Cette fonction ne peut pas être utilisée dans les conditions suivantes :
 - La taille d'image est sur [7M] (DSC-W7/W17), [5M] (DSC-W5/W15) ou [3:2].
 - Prise de vue en mode [Multi-raf].
 - Prise de vue de films.

Le flash ne fonctionne pas.

- Le flash est sur ☒ (pas de flash) (→ *étape 5 de « Lisez ceci en premier »*).
- Vous ne pouvez pas utiliser le flash lorsque :
 - [Mode] (Mode ENR) se trouve sur [Rafale] ou [Multi-raf] (page 34).
 - ☾ (mode crépuscule) ou ⚡ (mode bougie) du mode Scène, ou 🎞️ (film) est sélectionné lors d'une prise de vue d'images fixes (→ *étape 5 de « Lisez ceci en premier »*).
- Placez le flash sur ⚡ (flash toujours actif) (→ *étape 5 de « Lisez ceci en premier »*) pour prendre des images fixes lorsque l'option 🏞️ (mode paysage), ❄️ (mode neige) ou 🏖️ (mode plage) est sélectionnée comme mode Scène.

La fonction de prise de vue rapprochée (macro) est inopérante.

- ☾ (mode crépuscule), 🏞️ (mode paysage), ou ⚡ (mode bougies) est sélectionné comme mode Scène (page 26).

L'horodatage est incorrect.

- Réglez correctement la date et l'heure (→ *étape 2 de « Lisez ceci en premier »*).

Le nombre F et la vitesse d'obturation clignotent lorsque vous enfoncez le déclencheur à mi-course et que vous le maintenez sur cette position.

- L'exposition est incorrecte. Corrigez l'exposition (page 30).

L'image est trop sombre.

- Vous photographiez un sujet éclairé par derrière. Sélectionnez le mode de mesure (page 32) ou réglez l'exposition (page 30).
- La luminosité de l'écran est insuffisante. Réglez la luminosité du rétroéclairage de l'écran LCD (page 52).
- Allumez l'écran (page 20).

L'image est trop lumineuse.

- Le sujet est éclairé par un projecteur dans un endroit sombre (sur une scène, par exemple). Réglez l'exposition (page 30).
- La luminosité de l'écran est excessive. Réglez la luminosité du rétroéclairage de l'écran LCD (page 52).

Les couleurs d'image ne sont pas correctes.

- La fonction d'effet d'image est activée. Désactivez la fonction d'effet d'image (page 36).

Des raies verticales apparaissent lorsque vous photographiez un sujet très éclairé.

- Le phénomène de maculage s'est produit. Ce phénomène n'est pas une anomalie.

Il y a du bruit sur l'image lorsque vous regardez l'écran dans un endroit sombre.

- L'appareil tente d'améliorer la visibilité de l'écran en augmentant temporairement la luminosité de l'image dans des conditions de faible éclairage. Ceci est sans effet sur l'image enregistrée.

Les yeux du sujet sont rouges.

- Placez [Attén yeux roug] sur [Activé] dans le menu  (Réglages) (page 46).
- Prenez le sujet depuis une distance plus proche que la distance de prise de vue recommandée à l'aide du flash (→ *étape 5 de « Lisez ceci en premier »*).
- Éclairez la pièce avant de prendre le sujet.

L'image que vous voyez par le viseur ne représente pas le champ de prise de vue réel.

- Un phénomène de parallaxe se produit lorsque le sujet est proche. Pour vérifier le champ de prise de vue, utilisez l'écran.

Impossible d'effectuer une prise de vue en rafale.

- La mémoire interne ou le « Memory Stick » sont pleins. Effacez les images inutiles (→ *étape 6 de « Lisez ceci en premier »*).
- Le niveau de la batterie est faible. Installez des batteries chargées.

Visualisation d'images

Voir « Ordinateurs » (page 83) en plus des points ci-dessous.

L'appareil ne lit pas les images.

- Placez le sélecteur de mode sur  (page 25).
- Le nom de dossier/fichier a été changé sur l'ordinateur.
- Si un fichier d'image a été édité sur un ordinateur ou pris avec un modèle d'appareil différent du vôtre, il n'est pas garanti que vous pourrez le visualiser sur votre appareil.
- L'appareil est en mode USB. Supprimez la communication USB (page 62).

L'image est grossière au début de la lecture.

- Il se peut que l'image apparaisse instable juste au début de la lecture. Ceci est dû au traitement d'image. Ceci n'est pas une anomalie.

L'image n'apparaît pas sur l'écran du téléviseur.

- Vérifiez [Sortie Vidéo] pour déterminer si le signal de sortie vidéo de l'appareil est réglé pour le système de couleur du téléviseur (page 53).
- Vérifiez si la connexion est correcte (page 76).
- Le câble USB est branché. Déconnectez-le en utilisant la procédure correcte (page 62).

L'image n'apparaît pas à l'écran.

- Si le câble AV est branché, débranchez-le (page 76).

Effacement/Édition d'images

Vous ne pouvez pas effacer une image.

- Annulez la protection (page 39).
- Placez le taquet de protection en écriture du « Memory Stick » en position d'enregistrement (page 92).

Vous avez effacé une image par erreur.

- Lorsque vous avez effacé une image, vous ne pouvez pas la récupérer. Nous vous recommandons d'activer la protection d'image (page 38) ou de placer le taquet de protection en écriture du « Memory Stick » sur la position LOCK (page 92) pour empêcher un effacement accidentel.

La fonction de changement de taille est inopérante.

- Il n'est pas possible de redimensionner des films et des images multi-rafale.

Il n'est pas possible d'afficher une marque DPOF (demande d'impression).

- Il n'est pas possible d'afficher des marques d'impression DPOF (demande d'impression) sur les films.

Vous ne parvenez pas à couper des passages d'un film.

- Le film est trop court pour une coupure de scènes (moins de deux secondes environ).
- Annulez la protection (page 39).
- La coupure de scènes n'est pas possible pour des images fixes.

Ordinateurs

Vous ignorez si le système d'exploitation de votre ordinateur est compatible avec cet appareil.

- Vérifiez l'« Environnement matériel et logiciel recommandé » (page 56) pour Windows et l'« Environnement recommandé » (page 67) pour le Macintosh.

Vous ne parvenez pas à installer le pilote USB.

- Dans Windows 2000, ouvrez une session en tant qu'administrateur (administrateurs autorisés) (page 57).

Votre ordinateur ne reconnaît pas l'appareil.

- Mettez l'appareil sous tension (→ étape 2 de « Lisez ceci en premier »).

- Si la charge des batteries est faible, installez des batteries chargées (→ *étape 1 de « Lisez ceci en premier »*) ou utilisez l'adaptateur secteur (non fourni).
- Utilisez le câble USB fourni (page 58).
- Débranchez le câble USB au niveau de l'ordinateur et de l'appareil, puis rebranchez-le fermement. Assurez-vous que « Mode USB Normal » s'affiche (page 58).
- Placez [Connexion USB] sur [Normal] dans le menu  (Réglages) (page 53).
- Déconnectez tous les périphériques autres que le clavier et la souris des connecteurs USB de l'ordinateur.
- Raccordez l'appareil directement à l'ordinateur sans passer par un concentrateur USB ou un autre périphérique (page 58).
- Le pilote USB n'est pas installé. Installez le pilote USB (page 57).
- L'ordinateur ne reconnaît pas correctement le périphérique car vous avez raccordé l'appareil à l'ordinateur avec le câble USB avant d'installer le « Pilote USB » depuis le CD-ROM fourni. Supprimez le périphérique reconnu par erreur de votre ordinateur, puis installez le pilote USB (voir le point suivant).

L'icône Disque amovible n'apparaît pas sur l'écran de l'ordinateur lorsque vous connectez l'appareil à l'ordinateur.

- Réinstallez le pilote USB en procédant comme il est indiqué ci-dessous. La procédure suivante est donnée pour un ordinateur Windows.
 - 1 Cliquez sur [My Computer] avec le bouton droit de la souris pour afficher le menu, puis cliquez sur [Properties].
L'écran « System Properties » apparaît.
 - 2 Cliquez sur [Hardware] → [Device Manager].
 - Sous Windows 98/98SE/Me, cliquez sur l'onglet [Device Manager].Le « Device Manager » apparaît.
 - 3 Cliquez sur [ Sony DSC] avec le bouton droit de la souris, puis cliquez sur [Uninstall] → [OK].
Le périphérique est supprimé.
 - 4 Installez le pilote USB (page 57).

Vous ne parvenez pas à copier des images.

- Raccordez correctement l'appareil à l'ordinateur à l'aide du câble USB fourni (page 58).
- Utilisez la procédure de copie spécifiée pour votre système d'exploitation (pages 59, 67).
- La prise de vue peut être impossible si vous utilisez un « Memory Stick » formaté sur un ordinateur. Effectuez la prise de vue avec un « Memory Stick » formaté sur l'appareil (page 50).

Après l'établissement de la connexion USB, « PicturePackage » ne démarre pas automatiquement.

- Ouvrez « PicturePackage Menu » et vérifiez les [Settings].
- Établissez la connexion USB une fois que l'ordinateur est allumé (page 58).

L'image ne peut pas être lue sur un ordinateur.

- Si vous utilisez « PicturePackage », cliquez sur Aide en haut et à droite de chaque écran.
- Consultez le fabricant de l'ordinateur ou du logiciel.

L'image et le son sont interrompus par des bruits parasites lorsque vous visualisez un film sur un ordinateur.

- Le film est lu directement depuis la mémoire interne ou le « Memory Stick ». Copiez le film sur le disque dur de votre ordinateur, puis visualisez le film depuis le disque dur (page 57).

Vous ne parvenez pas à imprimer une image.

- Vérifiez les paramètres d'imprimante.

Après avoir été copiées sur un ordinateur, les images ne peuvent pas être visualisées sur l'appareil.

- Copiez-les dans un dossier reconnu par l'appareil tel que « 101MSDCF » (page 62).
- Effectuez les opérations correctement (page 64).

« Memory Stick »

Impossible d'insérer un « Memory Stick ».

- Insérez-le dans le bon sens (→ *étape 3 de « Lisez ceci en premier »*).

Impossible d'enregistrer sur un « Memory Stick ».

- Placez le taquet de protection en écriture du « Memory Stick » en position d'enregistrement (page 92).
- Le « Memory Stick » est plein. Effacez les images inutiles (→ *étape 6 de « Lisez ceci en premier »*).
- Insérez un « Memory Stick PRO » (page 21) lorsque vous enregistrez des films avec la taille d'image réglée sur [640(Fine)].

Impossible de formater un « Memory Stick ».

- Placez le taquet de protection en écriture du « Memory Stick » en position d'enregistrement (page 92).

Vous avez formaté un « Memory Stick » par erreur.

- Toutes les données du « Memory Stick » sont effacées par le formatage. Vous ne pouvez pas les restaurer. Pour empêcher un effacement accidentel, nous vous recommandons de placer le taquet de protection en écriture du « Memory Stick » sur la position LOCK (page 92).

Mémoire interne

Impossible de lire les données de la mémoire interne.

- Il y a un « Memory Stick » dans l'appareil. Retirez-le (→ *étape 3 de « Lisez ceci en premier »*).

Impossible d'enregistrer des images dans la mémoire interne.

- Il y a un « Memory Stick » dans l'appareil. Retirez-le (→ *étape 3 de « Lisez ceci en premier »*).

L'espace disponible de la mémoire interne n'augmente pas bien que vous ayez copié les données de la mémoire interne sur un « Memory Stick ».

- Les données ne sont pas effacées par la copie. Après avoir copié les données, exécutez la commande [Formater] (page 49) pour formater la mémoire interne.

Impossible de copier les données de la mémoire interne sur un « Memory Stick ».

- Le « Memory Stick » est plein. Vérifiez l'espace disponible.

Impossible de copier les données d'un « Memory Stick » ou de l'ordinateur dans la mémoire interne.

- Les données du « Memory Stick » ou de l'ordinateur ne peuvent pas être copiées dans la mémoire interne.

Imprimante compatible PictBridge

Impossible d'établir une connexion.

- Vous ne pouvez pas connecter directement l'appareil à une imprimante qui n'est pas compatible avec la norme PictBridge. Renseignez-vous auprès du fabricant de l'imprimante pour savoir si l'imprimante est compatible PictBridge.
- Assurez-vous que l'imprimante est sous tension et peut être connectée à l'appareil.
- Placez [Connexion USB] sur [PictBridge] dans le menu  (Réglages) (page 53).
- Débranchez et rebranchez le câble USB. Si un message d'erreur s'affiche sur l'imprimante, consultez le mode d'emploi de l'imprimante.

Impossible d'imprimer les images.

- Assurez-vous que l'appareil est correctement raccordé à l'imprimante à l'aide du câble USB.
- Mettez l'imprimante sous tension. Pour plus d'informations, consultez son mode d'emploi.
- Si vous sélectionnez [Sortie] pendant l'impression, il se peut que vous ne puissiez pas imprimer des images. Débranchez et rebranchez le câble USB. Si vous ne pouvez toujours pas imprimer vos images, débranchez le câble USB, éteignez et rallumez l'imprimante, puis rebranchez le câble USB.
- Les films ne peuvent pas être imprimés.
- Il se peut que vous ne puissiez pas imprimer des images prises avec des appareils autres que celui-ci ou des images modifiées sur un ordinateur.

L'impression est annulée.

- Vous avez débranché le câble USB avant que l'indicateur  (Ne débranchez pas le câble USB) n'ait disparu.

Impossible d'horodater ou d'imprimer des images en mode planche index.

- L'imprimante n'offre pas ces fonctions. Renseignez-vous auprès du fabricant de l'imprimante pour savoir si l'imprimante offre ces fonctions.
- Avec certaines imprimantes, l'horodatage n'est pas possible en mode planche index. Consultez le fabricant de l'imprimante.

« ---- -- -- » est imprimé sur la partie d'horodatage de l'image.

- Des images sans données d'enregistrement ne peuvent pas être imprimées avec la date. Placez [Date] sur [Désact], puis réimprimez l'image (page 72).

Impossible de sélectionner la taille d'impression.

- Renseignez-vous auprès du fabricant de l'imprimante pour savoir si l'imprimante offre la taille d'impression désirée.

Impossible d'imprimer l'image dans la taille sélectionnée.

- Si vous changez de taille de papier après avoir raccordé l'appareil à l'imprimante, débranchez le câble USB, puis rebranchez-le.
- Le paramétrage de l'impression sur l'appareil diffère de celui sur l'imprimante. Changez le paramétrage de l'impression sur l'appareil (page 72) ou sur l'imprimante.

Impossible d'utiliser l'appareil après avoir annulé une impression.

- Patientez un instant pour permettre à l'imprimante d'exécuter l'opération d'annulation. Cette opération peut demander un certain temps selon les imprimantes.

Divers

L'appareil ne fonctionne pas.

- Utilisez le type de batteries utilisable avec cet appareil (page 94).
- La charge de la batterie est faible (l'indicateur  apparaît). Chargez les batteries (→ *étape 1 de « Lisez ceci en premier »*).

L'appareil est sous tension, mais ne fonctionne pas.

- Le microprocesseur intégré ne fonctionne pas correctement. Retirez les batteries, attendez une minute environ, remettez les batteries en place, puis mettez l'appareil sous tension.

Impossible d'identifier un indicateur à l'écran.

- Voir page 16.

L'objectif est embué.

- Une condensation d'humidité s'est produite. Mettez l'appareil hors tension et attendez environ une heure avant de le réutiliser (page 96).

L'appareil chauffe lorsque vous l'utilisez longtemps.

- Ceci n'est pas une anomalie.

L'objectif ne se déplace pas lorsque vous mettez l'appareil hors tension.

- Les batteries sont déchargées. Remplacez-les par des batteries chargées (→ *étape 1 de « Lisez ceci en premier »*) ou utilisez l'adaptateur secteur (non fourni).

L'écran de réglage de l'horloge apparaît lorsque vous mettez l'appareil sous tension.

- Réglez à nouveau la date et l'heure (→ *étape 2 de « Lisez ceci en premier »*).

Indicateurs d'avertissement et messages

Affichage d'autodiagnostic

Si un code commençant par une lettre apparaît, ceci est un affichage d'autodiagnostic de l'appareil. Les deux derniers chiffres (indiqués par □□) diffèrent selon l'état de l'appareil. Si vous ne parvenez pas à résoudre vous-même le problème après avoir essayé les remèdes ci-dessous plusieurs fois, adressez-vous à votre revendeur Sony ou un centre de service après-vente Sony.

C:32: □□

- Problème de la partie matérielle de l'appareil. Mettez l'appareil hors tension, puis remettez-le sous tension.

C:13: □□

- L'appareil ne peut pas lire ou écrire les données sur le « Memory Stick ».
- Réinsérez le « Memory Stick » à plusieurs reprises.
- Le « Memory Stick » dans l'appareil n'a pas été formaté. Formatez le « Memory Stick » (page 50).
- Le « Memory Stick » inséré ne peut pas être utilisé avec votre appareil ou les données sont endommagées. Insérez un nouveau « Memory Stick » (page 92).

E:61: □□

E:91: □□

E:92: □□

- Un dysfonctionnement de l'appareil s'est produit. Réinitialisez l'appareil (page 52), puis remettez-le sous tension.

Messages

Si les messages ci-dessous apparaissent, suivez les instructions.

Éteignez, puis rallumez

- Un problème de l'objectif a provoqué une erreur.



- Le niveau de la batterie est faible. Chargez les batteries (→ *étape 1 de « Lisez ceci en premier »*). Dans certaines conditions d'utilisation ou avec certains types de batterie, cet indicateur peut clignoter bien que l'autonomie restante des batteries soit encore de 5 à 10 minutes.

Erreur système

- Mettez l'appareil hors tension, puis remettez-le sous tension (→ *étape 2 de « Lisez ceci en premier »*).

Erreur mémoire interne

- Mettez l'appareil hors tension, puis remettez-le sous tension (→ *étape 2 de « Lisez ceci en premier »*).

Erreur de Memory Stick

- Insérez le « Memory Stick » correctement.
- Le « Memory Stick » inséré ne peut pas être utilisé avec votre appareil (page 92).
- Le « Memory Stick » est endommagé.
- La partie des bornes du « Memory Stick » est sale.

Erreur type Memory Stick

- Le « Memory Stick » inséré ne peut pas être utilisé avec votre appareil (page 92).

Erreur de formatage

- Reformatez le support d'enregistrement (pages 49, 50).

Memory Stick verrouillé

- Placez le taquet de protection en écriture du « Memory Stick » en position d'enregistrement (page 92).

Pas d'espace dans mémoire interne

Pas d'espace mémoire sur Memory Stick

- Effacez les images ou fichiers inutiles (→ *étape 6 de « Lisez ceci en premier »*).

Mémoire en lecture seule

- Votre appareil ne peut pas enregistrer ou effacer des images sur ce « Memory Stick ».

Pas de fichier

- Aucune image n'a été enregistrée dans la mémoire interne.

Pas de fichiers dans ce dossier

- Aucune image n'a été enregistrée dans ce dossier.
- Vous n'avez pas effectué les opérations correctement lors de la copie d'images depuis votre ordinateur (page 64).

Erreur de dossier

- Un dossier avec le même numéro de trois caractères existe déjà sur le « Memory Stick ». (Par exemple : 123MSDCF et 123ABCDE)
Sélectionnez d'autres dossiers ou créez un nouveau dossier (page 50).

Impossible de créer un nouveau dossier

- Un dossier avec un nom commençant par « 999 » existe déjà sur le « Memory Stick ». Dans ce cas, vous ne pouvez plus créer de dossiers.

Enregistrement impossible

- L'appareil ne peut pas enregistrer les images dans le dossier sélectionné.
Sélectionnez un autre dossier (page 51).

Erreur de fichier

- Une erreur s'est produite pendant la lecture de l'image.

Protection de fichier

- Désactivez la protection (page 39).

Dépassement de taille d'image

- Vous essayez de visionner une image dont la taille ne peut pas être lue sur cet appareil.

Division impossible

- Le film est trop court pour pouvoir être divisé (moins de deux secondes environ).
- Le fichier n'est pas un film.

Opération invalide

- Vous essayez de lire un fichier créé sur un autre appareil que celui-ci.



(Indicateur d'avertissement de vibrations)

- Un « bougé » de l'appareil peut se produire car l'éclairage est insuffisant. Utilisez le flash, montez l'appareil sur un trépied ou fixez-le de façon qu'il soit immobile.

640(Fine) non disponible

- Les films de taille 640(Fine) ne peuvent être enregistrés qu'avec un « Memory Stick PRO ». Insérez un « Memory Stick PRO » ou sélectionnez une taille d'image autre que [640(Fine)].

Activez imprimante à raccorder

- [Connexion USB] se trouve sur [PictBridge], mais l'appareil est raccordé à un périphérique non compatible PictBridge. Vérifiez le périphérique.
- La connexion n'a pas été établie. Débranchez et rebranchez le câble USB. Si un message d'erreur s'affiche sur l'imprimante, consultez le mode d'emploi de l'imprimante.

Raccorde à dispositif PictBridge

- Vous avez essayé d'imprimer des images avant que la connexion de l'imprimante n'ait été établie. Raccordez une imprimante compatible PictBridge.

Pas d'image imprimable

- Vous avez essayé d'exécuter la commande [Image DPOF] sans ajouter de marque DPOF (demande d'impression) sur la ou les images.
- Vous avez essayé d'exécuter la commande [Tout le dossier] alors que le dossier sélectionné ne contenait que des films. Il n'est pas possible d'imprimer des films.

Imprimante occupée

Erreur papier
Pas de papier
Erreur encre
Encre basse
Encre épuisée

- Vérifiez l'imprimante.

Erreur imprimante

- Vérifiez l'imprimante.
- Vérifiez si l'image à imprimer n'est pas endommagée.



- La transmission des données vers l'imprimante n'est peut-être pas encore terminée. Ne débranchez pas le câble USB.

Traitement en cours

- L'imprimante exécute l'opération d'annulation de la tâche d'impression actuelle. Vous ne pouvez pas imprimer tant que cette opération n'est pas terminée. Cette opération peut être longue sur certaines imprimantes.

« Memory Stick »

Un « Memory Stick » est un support d'enregistrement à circuit intégré portable et compact. Les types de « Memory Stick » pouvant être utilisés avec cet appareil sont indiqués dans le tableau ci-dessous. Toutefois, un bon fonctionnement ne peut pas être garanti pour toutes les fonctions du « Memory Stick ».

Type de « Memory Stick »	Enregistrement/lecture
Memory Stick	○
Memory Stick (MagicGate/compatible avec le transfert de données haute vitesse)	○*2*3
Memory Stick Duo ^{*1}	○
Memory Stick Duo (MagicGate/compatible avec le transfert de données haute vitesse) ^{*1}	○*2*3
MagicGate Memory Stick	○*2
MagicGate Memory Stick Duo ^{*1}	○*2
Memory Stick PRO	○*2*3*4
Memory Stick PRO Duo ^{*1}	○*2*3*4

^{*1} Avant d'utiliser un « Memory Stick Duo » avec cet appareil, insérez-le dans un adaptateur Memory Stick Duo.

^{*2} Le « MagicGate Memory Stick » et le « Memory Stick PRO » sont dotés des fonctions MagicGate. MagicGate est une technologie de protection des droits d'auteur utilisant un cryptage. Un enregistrement/lecture des données nécessitant les fonctions MagicGate ne peut pas être exécuté avec cet appareil.

^{*3} Prend en charge le transfert des données à haute vitesse par une interface parallèle.

^{*4} Des films de taille 640(Fine) ne peuvent pas être enregistrés.

- Si le « Memory Stick » a été formaté sur un ordinateur, son fonctionnement n'est pas garanti sur cet appareil.
- Les vitesses de lecture/écriture dépendent de la combinaison de « Memory Stick » et de matériel utilisée.

Remarques sur l'utilisation d'un « Memory Stick » (non fourni)

- Lorsque le taquet de protection en écriture se trouve sur LOCK, vous ne pouvez pas enregistrer, monter ou effacer des images.

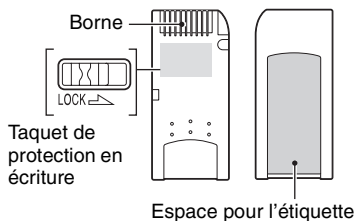

La position et/ou la forme du taquet de protection en écriture diffère selon le « Memory Stick » utilisé.

- Ne retirez pas le « Memory Stick » pendant la lecture ou l'écriture des données.
- Les données peuvent être endommagées dans les cas suivants :
 - si vous retirez le « Memory Stick » ou mettez l'appareil hors tension pendant une opération de lecture ou d'écriture
 - si vous utilisez le « Memory Stick » dans des endroits soumis à l'électricité statique ou à des bruits parasites
- Nous vous recommandons d'effectuer une copie de sauvegarde de vos données importantes.
- Ne collez rien d'autre que l'étiquette fournie dans l'espace prévu à cet effet.
- Lorsque vous posez l'étiquette fournie, collez-la sur l'espace pour l'étiquette. Veillez à ce que l'étiquette ne dépasse pas.
- Rangez le « Memory Stick » dans le boîtier fourni pour le transporter ou le ranger.
- Ne touchez pas la borne du « Memory Stick » avec les doigts ou un objet métallique.
- Ne soumettez pas le « Memory Stick » à des chocs, ne le pliez pas et ne le laissez pas tomber.
- Ne démontez pas et ne modifiez pas le « Memory Stick ».
- N'exposez pas le « Memory Stick » à l'eau.

- N'utilisez pas ou ne rangez pas le « Memory Stick » dans les conditions suivantes :
 - endroits très chauds tels que l'intérieur d'un véhicule garé en plein soleil
 - endroits exposés aux rayons directs du soleil
 - endroits humides ou avec des substances corrosives

Remarques sur l'utilisation d'un « Memory Stick Duo » (non fourni)

- Avant d'utiliser un « Memory Stick Duo » avec cet appareil, insérez-le dans un adaptateur Memory Stick Duo. Si vous insérez un « Memory Stick Duo » sans adaptateur Memory Stick Duo dans un matériel compatible « Memory Stick », vous risquez de ne pas pouvoir le retirer.
- Lorsque vous insérez un « Memory Stick Duo » dans un adaptateur Memory Stick Duo, assurez-vous qu'il est tourné dans le sens correct.
- Lorsque vous utilisez un « Memory Stick Duo » inséré dans un adaptateur Memory Stick Duo avec cet appareil, assurez-vous qu'il est tourné dans le sens correct. Notez qu'un usage incorrect peut endommager le matériel.
- N'insérez pas un adaptateur Memory Stick Duo sans « Memory Stick Duo » à l'intérieur dans un appareil compatible « Memory Stick ». Ceci pourrait provoquer un dysfonctionnement de l'appareil.
- Pour formater un « Memory Stick Duo », insérez-le dans un adaptateur Memory Stick Duo.
- Si le « Memory Stick Duo » est doté d'un taquet de protection en écriture, placez celui-ci en position d'autorisation d'écriture.

Remarque sur l'utilisation d'un « Memory Stick PRO » (non fourni)

- Le bon fonctionnement de « Memory Stick PRO » d'une capacité jusqu'à 2 Go sur cet appareil a été vérifié.

Chargeur de batterie et batteries

■ Chargeur de batterie

- Ne chargez que des batteries au nickel-hydrure métallique Sony dans le chargeur de batterie fourni avec cet appareil. Si vous essayez de charger des batteries ou piles d'autres types (batteries au manganèse, piles sèches alcalines, piles primaires au lithium ou batteries Ni-Cd, par exemple) que ceux qui sont spécifiés, elles peuvent couler, surchauffer ou exploser et infliger des brûlures ou autres blessures.
- Retirez les batteries chargées du chargeur de batterie. Si vous continuez à les charger, elles risqueraient de couler, surchauffer, exploser ou provoquer des chocs électriques.
- Si vous chargez une batterie de grande capacité autre que la batterie fournie à l'aide du chargeur de batterie fourni, il se peut que la pleine capacité de la batterie ne soit pas disponible.
- Lorsque le témoin CHARGE clignote, ceci peut signaler une erreur de batterie ou que des batteries d'un type autre que celui spécifié sont utilisées. Assurez-vous que les batteries sont du type spécifié. Si les batteries sont du type spécifié, retirez toutes les batteries, remplacez-les par des neuves ou d'autres batteries et vérifiez si le chargeur de batterie fonctionne correctement. Si le chargeur de batterie fonctionne correctement, il se peut qu'une erreur de batterie se soit produite.
- Si le chargeur de batterie est sale, il se peut que la charge ne s'effectue pas correctement. Nettoyez le chargeur de batterie avec un chiffon sec, etc.

Batteries/piles que vous pouvez utiliser avec votre appareil

Batteries au nickel-hydrure métallique HR 15/51: HR6 (format AA) (2)

- NH-AA-DA (2) (fournies)
- NH-AA-2DB duo (non fournies), etc.

Piles alcalines R6 (format AA) (2) (non fournies)

Piles primaires Oxy-Nickel ZR6 (format AA) (2) (non fournies)

Batteries/piles que vous ne pouvez pas utiliser avec votre appareil

Batteries/piles au manganèse

Batteries/piles au lithium

Batteries/piles Ni-Cd

Si vous utilisez les piles/batteries ci-dessus, nous ne pouvons pas garantir qu'elles vous permettront d'obtenir les meilleures performances de l'appareil en raison de leurs propriétés particulières (baisse de tension, etc.).

■ Batteries au nickel-hydrure métallique

- N'enlevez pas leur enveloppe extérieure et ne les endommagez pas. N'utilisez jamais des batteries dont les enveloppes ont été partiellement ou entièrement retirées ou des batteries ayant été divisées d'une manière quelconque. Les batteries pourraient couler, exploser ou chauffer et vous infliger des brûlures ou blessures. Ceci pourrait causer un dysfonctionnement du chargeur de batterie.
- Transportez toujours les batteries au nickel-hydrure métallique dans l'étui de batteries fourni. Des objets métalliques pourraient autrement court-circuiter les côtés + et - et provoquer une surchauffe ou un incendie.
- Les batteries au nickel-hydrure métallique risquent de ne pas se charger correctement si leurs pôles sont sales. Essayez-les avec un chiffon sec, etc.
- Il se peut que les batteries au nickel-hydrure métallique ne se chargent pas complètement lorsqu'elles sont neuves ou si elles sont restées longtemps inutilisées. Ceci est caractéristique de ce type de batteries et n'est pas une anomalie. Vous pourrez remédier à ce problème en utilisant les batteries jusqu'à ce qu'elles soient complètement déchargées, puis en les rechargeant, et ce à plusieurs reprises.
- Si vous rechargez complètement les batteries au nickel-hydrure métallique avant qu'elles ne soient entièrement déchargées, il se peut que l'avertissement de faible charge s'affiche prématurément. Ce phénomène est appelé « effet de mémoire ». * Vous pourrez y remédier en attendant que les batteries soient complètement déchargées pour les recharger.
* « Effet de mémoire » - situation dans laquelle la capacité des batteries est temporairement réduite.

- Pour faire se décharger les batteries complètement, laissez l'appareil fonctionner en mode diaporama (page 39).
- N'utilisez pas une batterie neuve et une batterie usagée.
- N'exposez pas la batterie à l'eau. La batterie n'est pas à l'épreuve de l'eau.

Utilisation efficace des batteries au nickel-hydrure métallique

- Les batteries se déchargent même lorsqu'elles ne sont pas utilisées. Nous vous recommandons de les recharger juste avant de les utiliser.
- La performance des batteries diminue lorsque la température ambiante est basse et leur durée de service diminue alors. Pour augmenter l'autonomie de la batterie, nous vous recommandons de la placer dans votre poche près du corps pour la garder au chaud et de ne l'introduire dans l'appareil que juste avant la prise de vue.
- Si les pôles des batteries ou les bornes du couvercle du logement de batterie sont sales, la durée de service des batteries peut être très courte. Essayez-les de temps à autre avec un chiffon sec, etc., pour les maintenir propres.
- Si vous utilisez fréquemment le flash et le zoom, les batteries se déchargent plus rapidement.
- Nous vous recommandons de vous munir de batteries de réserve pour deux ou trois fois la durée de prise de vue prévue et de faire des essais avant l'utilisation réelle de l'appareil.

Durée de service des batteries au nickel-hydrure métallique

- La durée de service de la batterie est limitée. La capacité de la batterie diminue progressivement à l'usage et avec le temps. Lorsque l'autonomie après la recharge diminue considérablement, il est probable que les batteries ont atteint la fin de leur durée de service.
- La durée de service des batteries varie en fonction des conditions de stockage, d'utilisation et ambiantes.

Piles alcalines/piles primaires Oxy-Nickel

- Les piles alcalines/piles primaires Oxy-Nickel ont une durée de service plus courte que les batteries au nickel-hydrure métallique fournies. Il se peut donc que l'appareil s'éteigne alors que l'indicateur de charge restante des batteries indique une autonomie suffisante.

- La performance des piles diffère considérablement selon leur fabricant et leur type et, dans certains cas, la durée de service des piles peut être très courte. Ceci est particulièrement vrai lorsque la température est basse, et une prise de vue peut être impossible au-dessous de 5 °C (41 °F).
- N'utilisez pas une pile neuve avec une pile usagée.
- L'indicateur de charge restante des batteries n'indique pas des informations correctes lorsque vous utilisez des piles alcalines/piles primaires Oxy-Nickel.
- En raison des caractéristiques des piles alcalines/piles primaires Oxy-Nickel, il y a une différence importante entre la durée de prise de vue disponible et la durée de lecture disponible. Il se peut donc que l'appareil s'éteigne avec l'objectif sorti lorsque vous tournez le sélecteur de mode. Remplacez alors les piles par des neuves ou par des batteries au nickel-hydrure métallique entièrement chargées.

Précautions

■ Ne laissez pas l'appareil dans les endroits suivants :

- Endroits très chauds
Dans des endroits tels qu'un véhicule stationné en plein soleil, le boîtier de l'appareil peut se déformer et ceci peut provoquer un dysfonctionnement.
- En plein soleil ou près d'une source de chaleur
Le boîtier de l'appareil risquerait de se décolorer ou se déformer et ceci pourrait provoquer un dysfonctionnement.
- Endroits soumis à des vibrations oscillantes
- Proximité d'un champ magnétique puissant
- Endroits sablonneux ou poussiéreux
Veillez à ce que du sable ou de la poussière ne pénètre pas dans l'appareil. Ceci risquerait d'entraîner un dysfonctionnement de l'appareil pouvant dans certains cas être irréparable.

■ Nettoyage

Nettoyage de l'écran LCD

Essayez la surface de l'écran avec un kit de nettoyage LCD (non fourni) pour enlever les traces de doigts, la poussière, etc.

Nettoyage de l'objectif

Essayez l'objectif avec un chiffon doux pour enlever les traces de doigts, la poussière, etc.

Nettoyage de l'extérieur de l'appareil

Nettoyez l'extérieur de l'appareil avec un chiffon doux légèrement imbibé d'eau, puis essuyez-le avec un chiffon sec. Pour ne pas risquer d'endommager la finition ou le boîtier, évitez ce qui suit :

- produits chimiques tels que diluants, benzine, alcool, lingettes nettoyantes jetables, insectifuges, insecticides, etc.
- manipulation de l'appareil avec l'une des substances ci-dessus sur les mains.
- contact prolongé avec du caoutchouc ou du vinyle.

■ Températures de fonctionnement

Cet appareil est conçu pour être utilisé à des températures comprises entre 0 et 40°C (32 et 104°F). (Dans le cas des piles alcalines/piles primaires Oxy-Nickel, les températures sont entre 5 et 40 °C (41 et 104 °F).) Il est déconseillé de l'utiliser dans des endroits très froids ou très chauds dont la température se trouve hors de ces limites.

■ Condensation d'humidité

Si vous amenez directement l'appareil d'un endroit froid à un endroit chaud, de l'humidité peut se condenser à l'intérieur ou à l'extérieur de l'appareil. Cette condensation pourrait provoquer un dysfonctionnement de l'appareil.

La condensation d'humidité se produit facilement lorsque :

- vous amenez l'appareil depuis un endroit froid tel qu'une piste de ski dans une pièce chauffée
- vous sortez l'appareil d'une pièce ou d'un intérieur de voiture climatisés par temps chaud, etc.

Comment prévenir la condensation d'humidité

Lorsque vous amenez l'appareil d'un endroit froid à un endroit chaud, placez-le dans un sac en plastique et laissez-le s'adapter aux conditions ambiantes pendant une heure environ.

En cas de condensation d'humidité

Mettez l'appareil hors tension et attendez environ une heure pour permettre à l'humidité de s'évaporer. Si vous essayez de photographier alors qu'il y a encore de l'humidité dans l'objectif, les images risquent de ne pas être nettes.

■ Batterie interne rechargeable

Cet appareil comporte une batterie interne rechargeable pour la conservation de la date, de l'heure et des autres réglages lorsque l'appareil est allumé ou éteint.

La batterie rechargeable se recharge continuellement tant que vous utilisez l'appareil.

Si vous n'utilisez l'appareil que pendant de courtes périodes, elle se décharge progressivement. Si l'appareil reste inutilisé pendant un mois environ, elle se décharge complètement. Rechargez alors cette batterie rechargeable avant d'utiliser l'appareil.

Lorsque cette batterie rechargeable n'est pas chargée, vous pouvez utiliser l'appareil, mais vous ne pouvez pas effectuer l'horodatage.

Méthode de charge

Installez des batteries chargées dans l'appareil ou branchez l'appareil à une prise murale à l'aide de l'adaptateur secteur (non fourni), puis laissez l'appareil pendant au moins 24 heures sans le mettre sous tension.

Spécifications

Appareil photo

[Système]

Dispositif d'image

DSC-W7/W17 :
CCD couleur 9,11 mm (type 1/1,8), filtre à couleurs primaires
DSC-W5/W15 :
CCD couleur 9,04 mm (type 1/1,8), filtre à couleurs primaires

Nombre total de pixels de l'appareil

DSC-W7/W17 :
7 410 000 pixels environ
DSC-W5/W15 :
5 255 000 pixels environ

Nombre de pixels utiles de l'appareil

DSC-W7/W17 :
7 201 000 pixels environ
DSC-W5/W15 :
5 090 000 pixels environ

Objectif

Carl Zeiss Vario-Tessar
Objectif zoom 3x
f = 7,9 – 23,7 mm (38 – 114 mm converti en appareil photo 35 mm)
F2,8 – 5,2

Contrôle de l'exposition

Exposition automatique, exposition manuelle, sélection de scène (7 modes)

Balance des blancs

Automatique, lumière du jour, nuageux, fluorescent, incandescent, flash

Format de fichier (compatible DCF)

Images fixes : Exif Ver. 2.2
Compatible JPEG, compatible DPOF
Films : Compatible MPEG1 (Mono)

Support d'enregistrement

Mémoire interne 32 Mo
« Memory Stick »

Flash

Distance recommandée (ISO sur Auto) : 0,2 à 4,5 m (7 7/8 pouces à 14 pieds 9 1/4 pouces)
(W)0,3 à 2,5 m (11 7/8 pouces à 8 pieds 2 1/2 pouces) (T)

[Connecteurs d'entrée et de sortie]

Prise A/V OUT (MONO) (monaural)

Minijack
Vidéo : 1 Vc-c, 75 Ω , asymétrique, sync négative
Audio : 327 mV (à une charge de 47 k Ω)
Impédance de sortie 2,2 k Ω

Prise USB

mini-B

Communication USB

Hi-Speed USB (compatible USB 2.0)

[Écran LCD]

Panneau LCD Matrice active TFT 6,2 cm (type 2,5)

Nombre total de points

115 200 (480x240) points

[Alimentation, caractéristiques générales]

Alimentation

Batteries au nickel-hydrure métallique HR 15/51 : HR6 (format AA) (2), 2,4 V
Piles alcalines R6 (format AA) (2, non fournies), 3 V
Piles primaires Oxy-Nickel ZR6 (format AA) (2, non fournies), 3V
Adaptateur secteur AC-LS5K (non fourni), 4,2 V

Consommation électrique

(lors d'une prise de vue avec l'écran LCD allumé)
DSC-W7/W17: 1,2 W
DSC-W5/W15: 1,1 W

Température de fonctionnement

0 à +40 °C (+32 à +104 °F)

Température de stockage

-20 à +60 °C (-4 à +140°F)

Dimensions

91x60x37,1 mm
(3 5/8x2 3/8x1 1/2 pouces)
(l/h/p, parties saillantes non comprises)

Poids

253 g (8,9 oz) environ
(deux batteries et dragonne comprises)

Micro

Microphone à électret

Haut-parleur

Haut-parleur dynamique

Exif Print

Compatible

PRINT Image Matching III

Compatible

PictBridge

Compatible

Chargeur de batterie Ni-MH BC-CS2A/CS2B

Alimentation requise

100 à 240 V CA, 50/60 Hz,
3 W

Tension de sortie AA : 1,4 V CC 400 mA × 2
AAA: 1,4 V CC 160 mA × 2

Température de fonctionnement

0 à +40°C (+32 à +104°F)

Température de stockage

-20°C à +60°C (-4°F à
+140°F)

Dimensions

71×30×91 mm environ
(2 7/8×1 3/16×3 5/8 pouces)
(l/h/p)

Poids

90 g (3 oz) environ

La conception et les spécifications sont sujettes à modifications sans préavis.



A

Accessoires fournis	
→ dans « Lisez ceci en premier »	
AF centre	31
AF Multi	31
AF multipoint	31
Affichage automatique après capture	47
Affichage d'autodiagnostic... ..	89
Agrandissement d'une image	
→ étape 6 de « Lisez ceci en premier »	
Appareil photo 1	45
Appareil photo 2	48
Atténuation des yeux rouges	46

B

Balance des blancs.....	33
Batterie	
Charge	
→ étape 1 de « Lisez ceci en premier »	
Indicateur de charge restante	
→ étape 1 de « Lisez ceci en premier »	
Installation/Retrait	
→ étape 1 de « Lisez ceci en premier »	
Batterie interne rechargeable	97
Bip	52

C

Câble A/V	76
Cadre du télémètre AF	31
CD vidéo.....	65, 68
CD-ROM	57
Charge de la batterie	
→ étape 1 de « Lisez ceci en premier »	
Chg. doss ENR	51

Condensation d'humidité	96
Connexion	
Imprimante	71
Ordinateur.....	58
Connexion USB	53
Contraste	36
Contrôle	45
Copie.....	51
Copie d'images sur votre ordinateur.....	57
Cordon d'alimentation	
→ étape 1 de « Lisez ceci en premier »	
Couleur.....	12
Créer dos ENR.....	50

D

Date	46
Date&Heure	46
Dépannage	78
Destination de stockage des fichiers	62
Destinations de stockage des fichiers d'image et noms de fichier.....	62
Diaporama.....	39
DirectX.....	56
Diviser.....	41
Dossier	37
Changeement	51
Création	50
Douille de trépied.....	15
DPOF	74
Dragonne	
→ dans « Lisez ceci en premier »	

E

Écran	
Changeement de l'affichage 20	
Indicateur	16
Rétroéclairage LCD.....	52

Écran LCD..... voir « Écran »	
Écran planche index	
→ étape 6 de « Lisez ceci en premier »	
Effacement	
→ étape 6 de « Lisez ceci en premier »	
Effet d'image	36
Effet Img.....	36
Enfoncement du déclencheur à mi-course.....	9
→ étape 5 de « Lisez ceci en premier »	
EV.....	30
Exposition.....	10, 26
Exposition manuelle.....	26
Extension	64

F

Fine.....	34
Flash	33
Flash toujours actif	
→ étape 5 de « Lisez ceci en premier »	
Florescent	33
Fonction de mise hors tension automatique	
→ étape 2 de « Lisez ceci en premier »	
Formatage.....	49, 50
Transformateur électronique	
→ étape 1 de « Lisez ceci en premier »	

H

Histogramme	20, 30
-------------------	--------

I

Icône agrandie	48
Identification des pièces	14
Illuminat. Af	47
Image floue.....	9
ImageMixer VCD2.....	68
Impression directe	70

Impression en magasin	74
Imprimer	69
Mode image unique	70
Mode planche index	70
Incandescent	33
Indicateur AE/AF	
→ <i>étape 5 de « Lisez ceci en premier »</i>	
Indicateur de cadre de	
télémetre AF	31
Indicateur	voir « Écran »
Indicateurs d'avertissement et messages	89
Initialisation	52
Installer	57, 65, 68
Intervalle	35
ISO	10, 11, 33
J	
Jour/Heure	46
JPG	63
L	
Langue	52
→ <i>étape 2 de « Lisez ceci en premier »</i>	
Lecture/Montage	25
Logiciel	65
Lumière du jour	33
M	
M AF	45
Macro	
→ <i>étape 5 de « Lisez ceci en premier »</i>	
Marque de demande d'impression	74
Mémoire interne	22
Formatage	49
« Memory Stick »	92
Insertion/Retrait	
→ <i>étape 3 de « Lisez ceci en premier »</i>	
Formatage	50
Nombre d'images/durée d'enregistrement	21
Taquet de protection en écriture	92
Menu	28
Paramètres	29
Prise de vue	30
Visualisation	37
Menu de visualisation	37
Mesure centrée	32
Mesure multi-zone	32
Mesure spot	32
Mise au point	9, 31
Mise au point automatique	9
Mise au point préprogrammée	31
Mode	34
Mode AF	45
Mode bougies	
→ <i>étape 5 de « Lisez ceci en premier »</i>	
Mode crépuscule	
→ <i>étape 5 de « Lisez ceci en premier »</i>	
Mode de flash	
→ <i>étape 5 de « Lisez ceci en premier »</i>	
Mode de mesure	32
Mode de prise de vue	30
Film	
→ <i>étape 5 de « Lisez ceci en premier »</i>	
Image fixe	
→ <i>étape 5 de « Lisez ceci en premier »</i>	
Mode de réglage automatique	
→ <i>étape 5 de « Lisez ceci en premier »</i>	
Mode ENR	34
Mode flou artistique	
→ <i>étape 5 de « Lisez ceci en premier »</i>	
Mode image unique	70
Mode neige	
→ <i>étape 5 de « Lisez ceci en premier »</i>	
Mode paysage	
→ <i>étape 5 de « Lisez ceci en premier »</i>	
Mode plage	
→ <i>étape 5 de « Lisez ceci en premier »</i>	
Mode planche index	70
Mode portrait de crépuscule	
→ <i>étape 5 de « Lisez ceci en premier »</i>	
Monochrome	36
MPG	63
Multi-rafale	34
N	
Netteté	36
Nettoyage	96
Niveau du flash	35
Nom de fichier	62
Nombre d'images/durée d'enregistrement	21
Nombre F	11, 26
NTSC	53
Nuageux	33
Numéro de fichier	53
O	
Obturation lente NR	27
Ordinateur	
Copie d'images	57
Environnement recommandé	56, 67
Logiciel	65
Macintosh	67
Visualisation d'images stockées sur un ordinateur avec votre appareil	64
Windows	55
Ordinateur Macintosh	67
Environnement recommandé	67

Ordinateur Windows.....	55
Environnement recommandé.....	56
Outil de mémoire intern	49
Outil Memory Stick.....	50
Ouverture.....	10, 26

P

PAL.....	53
Parallaxe	82
PC..... voir « Ordinateur »	
PFX.....	36
PictBridge.....	70
PicturePackage	65
Pilote USB.....	57
Pivoter.....	41
Pixel.....	12
Pixels utiles.....	98
Ponctuel.....	45
Précautions	96
Prise de vue automatique programmée.....	25
Prise de vue de film	25
Protéger	38
PTP	53

Q

Qualité d'image	12, 34
-----------------------	--------

R

Rafale.....	34
Recadrage	43
Redimensionner.....	40
Réglage de l'horloge → étape 2 de « Lisez ceci en premier »	
Réglage heure	54
Réglages	36, 43, 44
Appareil photo 1.....	45
Appareil photo 2.....	48

Outil de mémoire intern.....	49
Outil Memory Stick.....	50
Réglages 1	52
Réglages 2	53

Réglages 1.....	52
Réglages 2.....	53

Rembobinage/Avance rapide → étape 6 de « Lisez ceci en premier »	
--	--

Retardateur → étape 5 de « Lisez ceci en premier »	
--	--

Réticule du spotmètre	32
Rétroéclairage LCD	52

S

S AF.....	45
Saturation	36
Scène → étape 5 de « Lisez ceci en premier »	
Sépia.....	36
Sortie vidéo	53
Sous-exposition.....	10
Spécifications.....	98
Standard	34
Surexposition	10
Synchro lente → étape 5 de « Lisez ceci en premier »	
Système d'exploitation... 56, 67	

T

Taille d'image	12
→ étape 4 de « Lisez ceci en premier »	
Taquet de protection en écriture.....	92
Taux de compression.....	13
Téléviseur.....	76

Tenue en main de l'appareil → étape 5 de « Lisez ceci en premier »	
--	--

Transformateur électronique → étape 1 de « Lisez ceci en premier »	
--	--

U

Utilisation de l'appareil à l'étranger → étape 1 de « Lisez ceci en premier »	
--	--

V

Verrouillage AF.....	32
VGA → étape 4 de « Lisez ceci en premier »	

Visualisation

Film → étape 6 de « Lisez ceci en premier »	
Image fixe → étape 6 de « Lisez ceci en premier »	

Visualisation rapide (Quick Review) → étape 5 de « Lisez ceci en premier »	
---	--

Vitesse d'obturation.....	11, 26
---------------------------	--------

Volume → étape 6 de « Lisez ceci en premier »	
---	--

W

WB	33
----------	----

Z

Zoom de précision.....	45
Zoom intelligent.....	45
Zoom numérique	45
Zoom optique	45
Zoom → étape 5 de « Lisez ceci en premier »	

Marques

- **Cyber-shot** est une marque de Sony Corporation.
- « Memory Stick »,  , « Memory Stick PRO », **MEMORY STICK PRO** , « Memory Stick Duo », **MEMORY STICK DUO** , « Memory Stick PRO Duo », **MEMORY STICK PRO DUO** , « MagicGate » et **MAGIC GATE** sont des marques de Sony Corporation.
- PicturePackage est une marque de Sony Corporation.
- Microsoft, Windows, Windows Media et DirectX sont soit des marques déposées soit des marques de Microsoft Corporation aux États-Unis et/ou dans d'autres pays.
- Macintosh, Mac OS, QuickTime, iMac, iBook, PowerBook, Power Mac et eMac sont des marques ou des marques déposées d'Apple Computer, Inc.
- Macromedia et Flash sont des marques ou des marques déposées de Macromedia, Inc. aux États-Unis et/ou dans d'autres pays.
- Intel, MMX, et Pentium sont des marques ou des marques déposées d'Intel Corporation.
- Les noms de système et de produit utilisés dans ce manuel sont généralement des marques ou des marques déposées de leurs créateurs ou fabricants respectifs. Notez que les marques TM ou ® ne sont pas toujours utilisées dans ce manuel.

AVVERTENZA

Per evitare il pericolo di incendi o scosse elettriche non esporre l'apparecchio alla pioggia o all'umidità.

Per evitare scosse elettriche, non aprire il rivestimento. Per gli interventi di manutenzione rivolgersi soltanto a personale qualificato.

Attenzione per i clienti in Europa

Questo prodotto è stato collaudato e risulta essere conforme ai limiti posti nella Direttiva EMC per l'uso dei cavi di collegamento inferiori a 3 metri.

Attenzione

Il campo elettromagnetico alle frequenze specifiche può influenzare l'immagine e il suono di questa macchina fotografica.

Avviso

Se l'elettricità statica o l'elettromagnetismo causa l'interruzione (il fallimento) del trasferimento dei dati, riavviare l'applicazione o scollegare e ricollegare il cavo di collegamento (USB, ecc.).

Trattamento del dispositivo elettrico od elettronico a fine vita (Applicabile in tutti i paesi dell'Unione Europea e in quelli con sistema di raccolta differenziata)



Questo simbolo sul prodotto o sulla confezione indica che il prodotto non deve essere considerato come un normale rifiuto domestico, ma deve invece essere consegnato ad un punto di raccolta appropriato per il riciclo di apparecchi elettrici ed elettronici. Assicurandovi che questo prodotto sia smaltito correttamente, voi contribuirete a prevenire potenziali conseguenze negative per l'ambiente e per la salute che potrebbero altrimenti essere causate dal suo smaltimento inadeguato. Il riciclaggio dei materiali aiuta a conservare le risorse naturali. Per informazioni più dettagliate circa il riciclaggio di questo prodotto, potete contattare l'ufficio comunale, il servizio locale di smaltimento rifiuti oppure il negozio dove l'avete acquistato.

Note sull'uso della macchina fotografica

Tipi di "Memory Stick" utilizzabili (non in dotazione)

Il supporto di registrazione a circuito integrato usato con questa macchina fotografica è un "Memory Stick". Ci sono due tipi di "Memory Stick".

- "Memory Stick": È possibile usare un "Memory Stick" con la macchina fotografica.

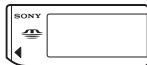

- "Memory Stick Duo": È possibile usare un "Memory Stick Duo" inserendolo in un adattatore per Memory Stick Duo.



Adattatore per Memory Stick Duo

- Per i dettagli sul "Memory Stick", vedere a pagina 95.

Note sulle batterie all'idruro di nichel metallico

- Caricare entrambe le batterie all'idruro di nichel metallico prima di usare la macchina fotografica la prima volta. (→ *passo 1 in "Prima leggere questo"*)
- Le batterie possono essere caricate anche se non sono state completamente scaricate. Inoltre, anche se le batterie non sono completamente cariche, è possibile usare la capacità parziale della carica delle batterie così com'è.
- Se non si intende usare le batterie per un lungo periodo di tempo, esaurire la carica esistente e rimuoverle dalla macchina fotografica e poi conservarle in un luogo fresco e asciutto. Ciò serve per mantenere le funzioni delle batterie (pagina 97).
- Per i dettagli sulle batterie utilizzabili, vedere a pagina 97.

Obiettivo Carl Zeiss

Questa macchina fotografica è dotata di un obiettivo Carl Zeiss che consente la riproduzione di immagini nitide con un eccellente contrasto.

L'obiettivo per questa macchina fotografica è stato prodotto con un sistema di garanzia della qualità certificato da Carl Zeiss in base alle norme di qualità della Carl Zeiss in Germania.

Nessuna compensazione per il contenuto della registrazione

- Il contenuto della registrazione non può essere compensato se la registrazione o la riproduzione non è possibile a causa di un malfunzionamento della macchina fotografica o del supporto di registrazione, ecc.

Raccomandazione per la sicurezza

- Per evitare il rischio di eventuali perdite dei dati, copiare sempre (riserva) i dati su un altro supporto.

Copia di riserva della memoria interna

- Se si spegne la macchina fotografica aprendo il coperchio della batteria/del "Memory Stick", ecc. mentre la spia di accesso è illuminata, i dati nella memoria interna potrebbero alterarsi. Assicurarsi di fare una copia di riserva dei dati per evitare il rischio potenziale di perdita dei dati. Sul modo di fare la copia di riserva dei dati vedere a pagina 23.

Note sulla registrazione/riproduzione

- Questa macchina fotografica non è né a tenuta di polvere né di spruzzi e non è neanche impermeabile. Leggere "Precauzioni" (pagina 99) prima di usare la macchina fotografica.
- Prima di registrare degli eventi unici, effettuare una registrazione di prova per accertarsi che la macchina fotografica funzioni correttamente.
- Fare attenzione a non bagnare la macchina fotografica. L'acqua che penetra nella macchina fotografica può causare un malfunzionamento che in alcuni casi può essere irreparabile.
- Non puntare la macchina fotografica verso il sole o un'altra luce luminosa. Ciò può provocare un danno irreparabile agli occhi. Altrimenti può causare il malfunzionamento della macchina fotografica.

- Non usare la macchina fotografica vicino ad un luogo che genera forti radioonde o emette radiazioni. La macchina fotografica potrebbe non essere in grado di registrare o riprodurre correttamente.
- Usando la macchina fotografica in luoghi sabbiosi o polverosi si possono causare dei malfunzionamenti.
- Se si forma della condensa, eliminarla prima di usare la macchina fotografica (pagina 99).
- Non scuotere né urtare la macchina fotografica. Oltre ai malfunzionamenti e all'impossibilità di registrare le immagini, ciò può rendere il supporto di registrazione inutilizzabile o causare l'interruzione, danni o la perdita dei dati di immagine.
- Pulire la superficie del flash prima dell'uso. Il calore dell'emissione del flash può far sì che la sporcizia presente sulla superficie del flash la faccia scolorire o vi si appiccichi, provocando un'emissione insufficiente di luce.

Note sullo schermo LCD, mirino LCD (per i modelli con un mirino LCD) e sull'obiettivo

- Lo schermo LCD e il mirino LCD sono stati fabbricati usando la tecnologia ad alta precisione, perciò oltre il 99,99% dei pixel sono operativi per l'uso effettivo. Tuttavia, possono esserci dei minuscoli punti neri e/o punti luminosi (bianchi, rossi, blu o verdi) che appaiono costantemente sullo schermo LCD e sul mirino LCD. Questi punti sono normali nel processo di fabbricazione e non influiscono in alcun modo sulla registrazione.
- Se si espone lo schermo LCD, il mirino o l'obiettivo alla luce diretta del sole per lunghi periodi di tempo si possono causare dei malfunzionamenti. Fare attenzione quando si mette la macchina fotografica vicino ad una finestra o all'esterno.
- Non premere contro lo schermo LCD. Lo schermo potrebbe macchiarsi e ciò può causare un malfunzionamento.
- In un ambiente freddo le immagini potrebbero essere trascinate sullo schermo LCD. Non si tratta di un malfunzionamento.
- Questa macchina fotografica è dotata di un obiettivo di zoom elettrico. Fare attenzione a non colpire l'obiettivo e a non applicarvi forza.

Compatibilità dei dati di immagine

- Questa macchina fotografica è conforme a DCF (Design rule for Camera File system) standard universale stabilito da JEITA (Japan Electronics and Information Technology Industries Association).
- La riproduzione di immagini registrate con la macchina fotografica su un altro apparecchio e la riproduzione di immagini registrate o montate con un altro apparecchio sulla macchina fotografica non sono garantite.

Avvertimento sui diritti d'autore

I programmi televisivi, i film, le videocassette ed altri materiali possono essere protetti dai diritti d'autore. La registrazione non autorizzata di tali materiali può essere contraria ai provvedimenti di legge sui diritti d'autore.

Le fotografie usate in questo manuale

Le fotografie usate come esempi in questo manuale sono immagini riprodotte e non sono immagini reali riprese con questa macchina fotografica.

Per l'uso completo della macchina fotografica digitale per fermi immagine

Per preparare la macchina fotografica e riprendere nel modo di regolazione automatica

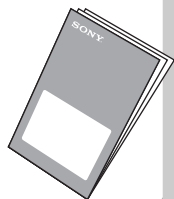

“Prima leggere questo” (volume separato)

- 1 Preparazione delle batterie
- 2 Accensione della macchina fotografica/impostazione dell'orologio
- 3 Inserimento di un “Memory Stick” (non in dotazione)
- 4 Selezione della dimensione dell'immagine per l'uso
- 5 Ripresa facile delle immagini (Modo di regolazione automatica)
Ripresa dei fermi immagine (Selezione della scena)
- 6 Per vedere/cancellare le immagini

Per familiarizzare con la macchina fotografica

Questo manuale

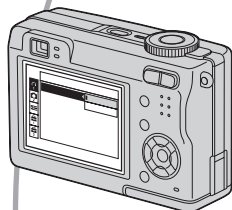

- Per riprendere con le impostazioni preferite (Ripresa programmata automatica/Ripresa manuale) → pagina 26
- Per utilizzare vari tipi di ripresa/riproduzione usando il menu → pagina 29
- Per cambiare le impostazioni predefinite → pagina 46

Per collegare la macchina fotografica ad un PC o ad una stampante

Questo manuale



- Per copiare le immagini su un computer e modificarle in vari modi → pagina 58
- Per stampare le immagini collegando direttamente la macchina fotografica ad una stampante (soltanto le stampanti compatibili con PictBridge) → pagina 72

Indice

Note sull'uso della macchina fotografica.....	3
---	---

















Utilizzo della macchina fotografica

Tecniche di base per immagini migliori	9
Messa a fuoco – Messa a fuoco su un soggetto con successo	9
Esposizione – Regolazione dell'intensità della luce	10
Colore – Effetti dell'illuminazione	12
Qualità – "Qualità dell'immagine" e "dimensione dell'immagine"	13
Identificazione delle parti	15
Indicatori sullo schermo	17
Cambiamento del display dello schermo	21
Numero di fermi immagine e tempo di registrazione dei filmati	22
Quando non si ha un "Memory Stick" (Registrazione con la memoria interna).....	23
Durata della batteria e numero di immagini che possono essere registrate/viste.....	24
Uso della manopola del modo	26







Uso del menu

<i>Uso delle voci sul menu</i>	29
<i>Voci sul menu</i>	30
Menu per la ripresa	31

-  (EV)
-  (Mes. fuoco)
-  (Modo mis.esp.)
- WB (Bil.bianco)
- ISO
-  (Qual. imm.)
- Mode (Modo REG)
-  (Intervallo)
-  (Liv. flash)
- PFX (Effetti f.)
-  (Saturaz.)
-  (Contrasto)
-  (Nitidezza)
-  (Imposta)

Menu per la visione	39
 (Cartella)	
 (Proteggi)	
DPOF	
 (Stampa)	
 (Diapo)	
 (Ridimens.)	
 (Ruota)	
 (Dividi)	
 (Imposta)	
Rifinitura	

Uso della schermata di impostazione

<i>Uso delle voci di impostazione</i>	46
 Macchina fotografica 1	47
Modo AF	
Zoom digitale	
Data/Ora	
Rid.occhi rossi	
Illuminat. AF	
Revis. autom.	
 Macchina fotografica 2	50
Icona ingrand.	
 Strum. memoria int.	51
Formatta	
 Str. Memory Stick	52
Formatta	
Crea cart.REG.	
Camb. cart.REG.	
Copia	
 Impostazione 1	55
Retroill. LCD	
Segn. acustico	
 Lingua	
Inizializza	
 Impostazione 2	56
Numero file	
Collegam. USB	
Uscita video	
Impost. orol.	

Uso del computer

Per l'uso con il computer Windows	58
Copia delle immagini sul computer	60
Visione con la macchina fotografica dei file di immagine memorizzati su un computer (usando un "Memory Stick").....	67
Uso del software in dotazione.....	68
Uso del computer Macintosh	70

Stampa di fermi immagine

Modo di stampare i fermi immagine.....	72
Stampa diretta usando una stampante compatibile con PictBridge	73
Stampa in un negozio	77

Collegamento della macchina fotografica al televisore

Visione delle immagini su uno schermo televisivo.....	79
---	----

Soluzione dei problemi

Soluzione dei problemi.....	81
Indicatori e messaggi di avvertimento	92

Altro

"Memory Stick"	95
Caricabatterie e batterie	97
Precauzioni	99
Dati tecnici	101



Indice	103
---------------------	-----



Messa a fuoco

Esposizione

Colore

Qualità

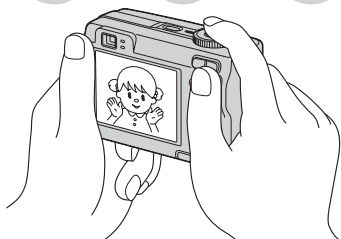

Questa sezione descrive le operazioni di base in modo da poter usare la macchina fotografica. Spiega come usare le varie funzioni della macchina fotografica come la manopola del modo (pagina 26), i menu (pagina 29) e così via.

Messa a fuoco *Messa a fuoco su un soggetto con successo*

Quando si preme a metà il pulsante di scatto, la macchina fotografica regola automaticamente la messa a fuoco (Messa a fuoco automatica). Ricordarsi di premere il pulsante di scatto soltanto a metà.

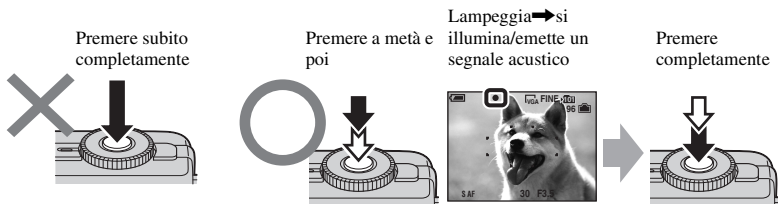

Per riprendere un fermo immagine difficile da mettere a fuoco → [Mes. fuoco] (pagina 32)
 Se l'immagine sembra sfocata anche dopo la messa a fuoco, potrebbe essere a causa della vibrazione della macchina fotografica. → Vedere "Suggerimenti per evitare l'immagine sfocata" (pagina successiva).

Suggerimenti per evitare l'immagine sfocata

Tenere fermamente la macchina fotografica, mantenendo le braccia sui fianchi. Inoltre, è possibile stabilizzare la macchina fotografica appoggiandosi ad un albero o ad un edificio che è vicino. Si consigliano anche l'uso di un treppiede e l'uso del flash in luoghi bui.



Esposizione *Regolazione dell'intensità della luce*

È possibile creare varie immagini regolando l'esposizione e la sensibilità ISO. L'esposizione è la quantità di luce che la macchina fotografica riceve quando si rilascia l'otturatore.

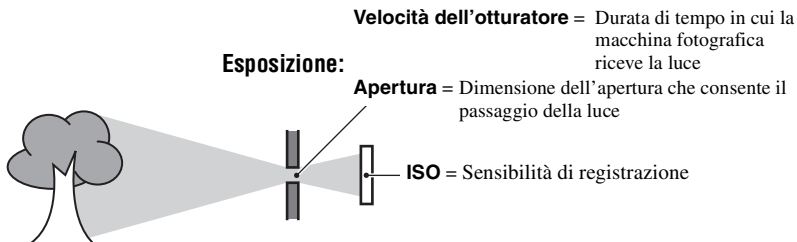



Sovraesposizione
= troppa luce
Immagine biancastra



Esposizione corretta



Sottoesposizione
= pochissima luce
Immagine più scura

L'esposizione viene impostata automaticamente sul valore appropriato nel modo di regolazione automatica. Tuttavia, è possibile regolargli manualmente usando le seguenti funzioni.

[Esposizione manuale]:

Consente di regolare manualmente la velocità dell'otturatore e il valore dell'apertura. → pagina 27

[EV]:

Consente di regolare l'esposizione che è stata determinata dalla macchina fotografica. → pagina 31

[Modo mis.esp.]:

Consente di cambiare la parte del soggetto da misurare per determinare l'esposizione. → pagina 33

Caratteristiche della "velocità dell'otturatore"



Più rapida
Gli oggetti in movimento sembrano fermi.



Più lenta
Gli oggetti in movimento sembrano scorrere.

Caratteristiche dell'"apertura" (valore F)



Aperta
Il campo di messa a fuoco si restringe sia all'indietro che in avanti.



Chiusa
Il campo di messa a fuoco si allarga sia all'indietro che in avanti.

Regolazione della sensibilità ISO

ISO è l'unità di misura (sensibilità) che calcola quanta luce riceve un dispositivo per rilevazione di immagini (equivalente alle pellicole fotografiche). Anche quando l'esposizione è identica, le immagini differiscono a seconda della sensibilità ISO.

[ISO] regola la sensibilità → pagina 34



Sensibilità ISO alta

Registra un'immagine luminosa anche quando si riprende in un luogo buio. Tuttavia, l'immagine tende a diventare disturbata.







Sensibilità ISO bassa

Registra un'immagine più uniforme. Tuttavia, l'immagine può diventare più scura.

Colore Effetti dell'illuminazione

Il colore visibile del soggetto è influenzato dalle condizioni di illuminazione.

Esempio: Il colore di un'immagine influenzato dalle sorgenti di luce

Tempo/ illuminazione	Luce del giorno	Nuvoloso	Fluorescente	Incandescente
				
Caratteristiche della luce	Bianca (standard)	Bluastra	Tinta di blu	Rossastra

I toni di colore si regolano automaticamente nel modo di regolazione automatica. Tuttavia, è possibile regolare manualmente i toni di colore con [Bil.bianco] (pagina 34).

Qualità “Qualità dell’immagine” e “dimensione dell’immagine”

Un’immagine digitale è composta da una serie di piccoli punti denominati pixel. Se contiene molti pixel, l’immagine diventa più grande, richiede maggiore memoria e l’immagine si visualizza con dettagli precisi. La “dimensione dell’immagine” è indicata dal numero di pixel. Anche se non è possibile vedere le differenze sullo schermo della macchina fotografica, i dettagli precisi e il tempo di elaborazione dei dati differiscono quando si stampa o si visualizza l’immagine su uno schermo del computer.

Descrizione dei pixel e della dimensione dell’immagine

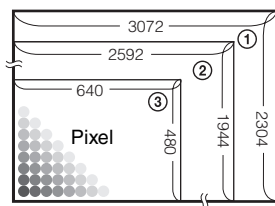

- ① Dimensione di immagine: 7M (soltanto DSC-W7/W17)
 $3.072 \text{ pixel} \times 2.304 \text{ pixel} = 7.077.888 \text{ pixel}$
- ② Dimensione di immagine: 5M
 $2.592 \text{ pixel} \times 1.944 \text{ pixel} = 5.038.848 \text{ pixel}$
- ③ Dimensione di immagine: VGA(E-Mail)
 $640 \text{ pixel} \times 480 \text{ pixel} = 307.200 \text{ pixel}$

Selezione della dimensione dell'immagine per l'uso (→ *passo 4 in "Prima leggere questo"*)

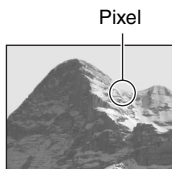

Pixel



Molti (Buona qualità dell'immagine e dimensione grande del file)



Esempio: Stampa fino al formato A3



Pochi (Qualità scadente dell'immagine ma dimensione piccola del file)



Esempio: Un'immagine allegata da inviare con e-mail

Dimensione di immagine		Note per l'uso
7M (3072×2304) (soltanto DSC-W7/W17: le impostazioni predefinite)	Maggiore  Minore	Per stampare le immagini con alta densità nel formato A3 o A4
3:2 (3072×2048) (soltanto DSC-W7/W17)*		
5M (2592×1944) (l'impostazione predefinita di DSC-W5/W15)		Per stampare le immagini con alta densità nel formato A4 o A5
3:2 (2592×1728) (soltanto DSC-W5/W15)*		
3M (2048×1536)		
1M (1280×960)		Per stampare nel formato cartolina Per registrare un numero maggiore di immagini Per allegare le immagini all'e-mail o per creare home page
VGA(E-Mail) (640×480)		

* Le immagini vengono registrate nello stesso rapporto di aspetto 3:2 della carta da stampa per foto o delle cartoline, ecc.

Selezione della qualità dell'immagine (rapporto di compressione) in combinazione (pagina 35)

È possibile selezionare il rapporto di compressione quando le immagini digitali vengono salvate. Quando si seleziona un rapporto di compressione alto, l'immagine è priva di precisione nei dettagli, ma ha una dimensione inferiore di file.

Identificazione delle parti

Per i dettagli sul funzionamento vedere le pagine tra parentesi.

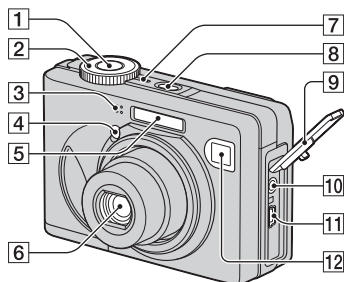

- 1 Pulsante di scatto (→ passo 5 in “Prima leggere questo”)
- 2 Manopola del modo (26)
- 3 Microfono
- 4 Spia dell'autoscatto (→ passo 5 in “Prima leggere questo”)/Illuminatore AF (49)
- 5 Flash (→ passo 5 in “Prima leggere questo”)
- 6 Obiettivo
- 7 Spia POWER (→ passo 2 in “Prima leggere questo”)
- 8 Tasto POWER (→ passo 2 in “Prima leggere questo”)
- 9 Coperchio delle prese
- 10 Presa A/V OUT (MONO) (79)
- 11 Presa Ψ (USB) (61)
- 12 Finestra del mirino

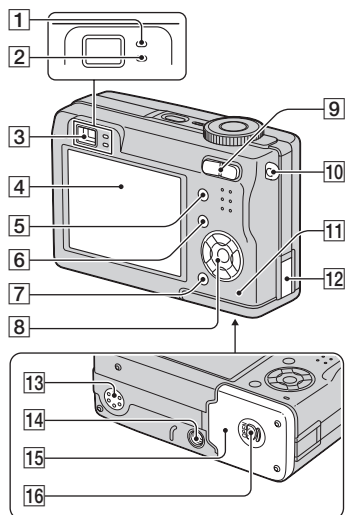

- 1 Spia di blocco AE/AF/spia dell'autoscatto (verde) (→ passo 5 in “Prima leggere questo”)
- 2 Spia ⚡ /registrazione (arancione) (→ passo 5 in “Prima leggere questo”)
- 3 Mirino (→ passo 5 in “Prima leggere questo”)
- 4 Schermo LCD
- 5 Tasto \square (attivazione/disattivazione per display/LCD) (21)
- 6 Tasto MENU (29)
- 7 Tasto ⌂ / ⌂ (Dimensione di immagine/ Cancella) (→ passi 4 e 6 in “Prima leggere questo”)
- 8 Tasto di controllo
 Menu attivato: \blacktriangle / \blacktriangledown / \blacktriangleleft / \blacktriangleright / \bullet (→ passo 2 in “Prima leggere questo”)
 Menu disattivato: ⚡ / ⌂ / ⌂ / ⌂
 (→ passo 5 in “Prima leggere questo”)
 Manopola del modo “M”: Velocità dell'otturatore/valore di apertura (27)

- 9** Per la ripresa: Tasto dello zoom (W/T)
(→ *passo 5 in "Prima leggere questo"*)

Per la visione: Tasto \ominus/\oplus (Zoom di riproduzione)/tasto \boxtimes (Indice)
(→ *passo 6 in "Prima leggere questo"*)

- 10** Gancio per cinturino da polso
(→ *"Prima leggere questo"*)

- 11** Spia di accesso (→ *passo 4 in "Prima leggere questo"*)

- 12** Coperchio del cavo dell'adattatore CA
Per usare l'adattatore CA AC-LS5K
(non in dotazione)

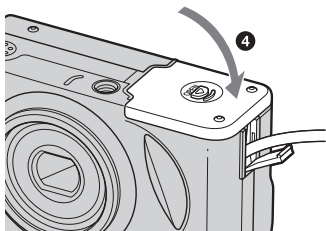
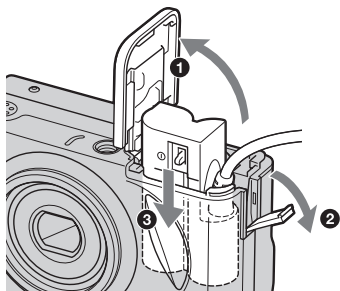

Non schiacciare il cavo quando si chiude il coperchio.

- 13** Altoparlante (fondo)

- 14** Foro per treppiede (fondo)

- Usare un treppiede con una vite di lunghezza inferiore a 5,5 mm. Non è possibile fissare saldamente la macchina fotografica ai treppiedi che sono dotati di viti più lunghe e si potrebbe danneggiare la macchina fotografica.

- 15** Coperchio della batteria/del "Memory Stick" (→ *passi 1 e 3 in "Prima leggere questo"*)

- 16** Tasto OPEN (fondo) (→ *passo 1 in "Prima leggere questo"*)

Indicatori sullo schermo

Per i dettagli sul funzionamento vedere le pagine tra parentesi.

Quando si riprendono i fermi immagine

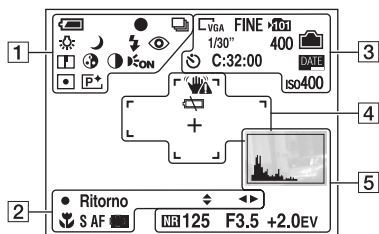

Quando si riprendono i filmati

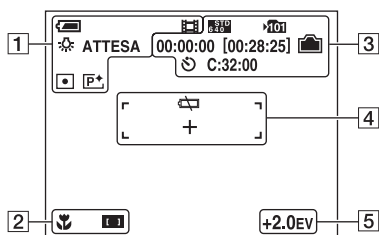

1







Display	Indicazione
	Batteria rimanente (→ passo 1 in "Prima leggere questo")
	Blocco AE/AF (→ passo 5 in "Prima leggere questo")
	Modo di registrazione (26, 35)
	Bilanciamento del bianco (34)
ATTESA REGISTR.	Modo di attesa/ Registrazione di un filmato (→ passo 5 in "Prima leggere questo")
	Manopola del modo (Selezione della scena) (→ passo 5 in "Prima leggere questo")
P M	Manopola del modo (26)
	Modo del flash (→ passo 5 in "Prima leggere questo")
	Riduzione degli occhi rossi (48)
	Nitidezza (38)
	Saturazione (37)
	Contrasto (37)
	Illuminatore AF (49)
	Modo di misurazione esposimetrica (33)
	Effetti per le foto (37)

2



Display	Indicazione
	Modo di impostazione dell'esposizione manuale (27)
	Macro (→ passo 5 in "Prima leggere questo")
S AF M AF	Modo AF (47)
	Indicatore del quadro del telemetro AF (32)

Display	Indicazione
1,0m	Distanza di messa a fuoco preselezionata (32)
● Ritorno	Esposizione manuale (27)

3

Display	Indicazione
 7M (soltanto DSC-W7/W17)  5M   3M  1M   FINE STD	Dimensione dell'immagine (→ <i>passo 4</i> in "Prima leggere questo") Qualità dell'immagine (35)
 101	Cartella di registrazione (52) • Questo non appare quando si usa la memoria interna.
	Capacità rimanente della memoria interna (22)
	Capacità rimanente del "Memory Stick" (22)
00:00:00 [00:28:05]	Tempo di registrazione [tempo massimo registrabile] (22)
1/30"	Intervallo Multi Burst (36)
400	Numero rimanente di immagini registrabili (22)
	Autoscatto (→ <i>passo 5</i> in "Prima leggere questo")
C:32:00	Display di autodiagnosi (92)
 DATE	Data/Ora (48)
iso400	Numero ISO (34)

4

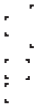
Display	Indicazione
	Avvertimento per la vibrazione (10) • Indica che la vibrazione impedisce di riprendere immagini nitide. Anche se appare l'avvertimento per la vibrazione, è ancora possibile riprendere. Tuttavia, si consiglia di tenere fermamente la macchina fotografica e di disattivare l'indicatore per evitare gli effetti della vibrazione.
	Avvertimento di batteria quasi esaurita (24)
+	Reticolo di misurazione esplosimetrica locale (33)
	Quadro del telemetro AF (32)

5

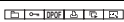
Display	Indicazione
	Istogramma (21, 31)
NR	Otturatore lento NR (27)
125	Velocità dell'otturatore (27)
F3.5	Valore di apertura (27)
+2.0EV	Valore del livello EV (31)
	Menu/Menu di guida (29)
(non si visualizza sulla schermata sulla pagina precedente)	

Durante la riproduzione di fermi immagine

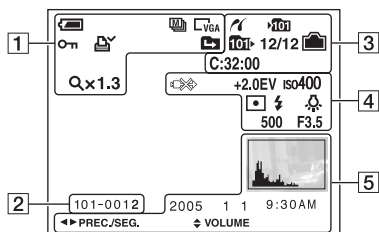

Quando si riproducono i filmati

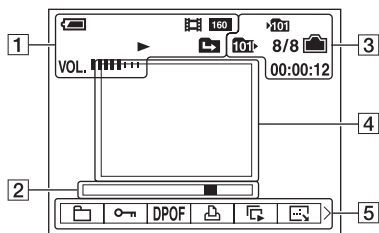





1

Display	Indicazione
	Batteria rimanente (→ passo 1 in "Prima leggere questo")
	Dimensione dell'immagine (→ passo 4 in "Prima leggere questo")
	Modo di registrazione (26, 35)
	Riproduzione (→ passo 6 in "Prima leggere questo")
	Volume (→ passo 6 in "Prima leggere questo")
	Proteggi (40)
	Contrassegno dell'ordine di stampa (DPOF) (77)
	Cambiamento di cartella (39) • Questo non appare quando si usa la memoria interna.
	Dimensionamento dello zoom (→ passo 6 in "Prima leggere questo")
	Riproduzione di fotogramma per fotogramma (35)









2

Display	Indicazione
	Numero della cartella-del file (39)
	Barra di riproduzione (→ passo 6 in "Prima leggere questo")





3

Display	Indicazione
	Collegamento PictBridge (74)
	Cartella di registrazione (52) <ul style="list-style-type: none"> Questo non appare quando si usa la memoria interna.
	Cartella di riproduzione (39) <ul style="list-style-type: none"> Questo non appare quando si usa la memoria interna.
	Capacità rimanente della memoria interna (22)
	Capacità rimanente del "Memory Stick" (22)
8/8 12/12	Numero di immagine/ Numero di immagini registrate nella cartella selezionata
C:32:00	Display di autodiagnosi (92)
00:00:12	Contatore (22)

4

Display	Indicazione
	Non scollegare il cavo USB (75)
+2.0EV	Valore del livello EV (31)
ISO400	Numero ISO (34)
 	Modo di misurazione esposimetrica (33)
 	Flash
  	Bilanciamento del bianco (34)
500	Velocità dell'otturatore (27)
F3.5	Valore di apertura (27)
	Immagine di riproduzione (→ passo 6 in "Prima leggere questo")

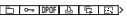

5

Display	Indicazione
	Istogramma (21, 31) <ul style="list-style-type: none"> Appare  quando il display dell'istogramma è disattivato.
2005 1 1	Data/ora di registrazione dell'immagine di riproduzione (48)
	Menu/Menu di guida (29)
 PREC./SEG.	Selezione delle immagini
 VOLUME	Regolazione del volume

Cambiamento del display dello schermo

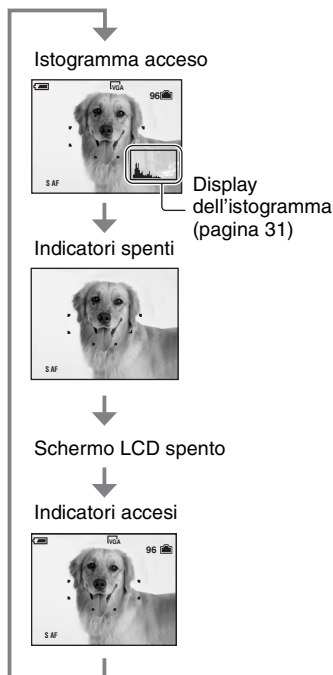
Ad ogni pressione del tasto  (attivazione/disattivazione per display/LCD), il display cambia nel seguente modo.



- Si può verificare una grande differenza nell'istogramma visualizzato durante la ripresa e la riproduzione quando:
 - Il flash lampeggia.
 - La velocità dell'otturatore è lenta o alta.
- L'istogramma può non apparire per le immagini registrate con altre macchine fotografiche.
- Quando si imposta lo schermo LCD sulla disattivazione, lo zoom digitale non funziona (pagina 47) e [Modo AF] è impostato su [Singola] (pagina 47). Quando si seleziona  (flash)/ (autoscatto)/, l'immagine si visualizza per circa due secondi.

- Quando si imposta il display dell'istogramma sull'attivazione, le informazioni dell'immagine si visualizzano durante la riproduzione.
- L'istogramma non appare:
 - Quando si riprende nelle seguenti situazioni
 - Il menu è visualizzato.
 - Con la registrazione dei filmati.
 - Durante la riproduzione nelle seguenti situazioni
 - Il menu è visualizzato.
 - Nel modo dell'indice.
 - Si sta usando lo zoom di riproduzione.
 - Si stanno ruotando i fermi immagine.
 - Con la riproduzione dei filmati.

Numero di fermi immagine e tempo di registrazione dei filmati

Le seguenti tabelle mostrano il numero approssimativo di fermi immagine e la durata del tempo per i filmati che possono essere registrati su un "Memory Stick" formattato con questa macchina fotografica. I valori possono variare a seconda delle condizioni di ripresa. Il numero di immagini che possono essere registrate usando questa memoria interna è equivalente ad un "Memory Stick" da 32 MB.

Il numero di fermi immagine (La qualità dell'immagine è [Fine] sulla riga superiore e [Standard] sulla riga inferiore.) (Immagini)

Capacità Dimensione	32MB	64MB	128MB	256MB	512MB	1GB	2GB
7M (soltanto DSC-W7/W17)	9	18	37	67	137	279	573
	18	36	73	132	268	548	1125
3:2 (soltanto DSC-W7/W17)	9	18	37	67	137	279	573
	18	36	73	132	268	548	1125
5M	12	25	51	92	188	384	789
	23	48	96	174	354	723	1482
3:2 (soltanto DSC-W5/W15)	12	25	51	92	188	384	789
	23	48	96	174	354	723	1482
3M	20	41	82	148	302	617	1266
	37	74	149	264	537	1097	2250
1M	50	101	202	357	726	1482	3038
	93	187	376	649	1320	2694	5524
VGA(E-Mail)	196	394	790	1428	2904	5928	12154
	491	985	1975	3571	7261	14821	30385

- Il numero di immagini elencato è per quando [Mode] è impostato su [Normale].
- La dimensione di un singolo fermo immagine è 1M quando [Mode] è impostato su [Multi Burst].
- Quando il numero di immagini rimanenti per la ripresa è superiore a 9.999, appare l'indicatore ">9999".
- È possibile ridimensionare le immagini successivamente ([Ridimens.], (pagina 42)).

Il tempo di registrazione dei filmati (ora : minuti : secondi)

Capacità Dimensione	32MB	64MB	128MB	256MB	512MB	1GB	2GB
640(Fine)	-	-	-	0:02:57	0:06:02	0:12:20	0:25:18
640(Standard)	0:01:27	0:02:56	0:05:54	0:10:42	0:21:47	0:44:27	1:31:09
160	0:22:42	0:45:39	1:31:33	2:51:21	5:47:05	11:44:22	24:18:25

- I filmati con la dimensione impostata su [640(Fine)] possono essere registrati soltanto su un "Memory Stick PRO".
- Per la dimensione dell'immagine e la qualità dell'immagine, vedere a pagina 13.
- Quando le immagini registrate usando i modelli Sony precedenti vengono riprodotte su questa macchina fotografica, il display può variare dalla dimensione effettiva dell'immagine.

Quando non si ha un “Memory Stick” (Registrazione con la memoria interna)

La macchina fotografica è dotata di una memoria interna da 32 MB. Questa memoria non è rimovibile. Anche quando non c'è un “Memory Stick” inserito nella macchina fotografica, è possibile registrare le immagini usando questa memoria interna.

- I filmati con la dimensione dell'immagine impostata su [640(Fine)] non possono essere registrati usando la memoria interna.

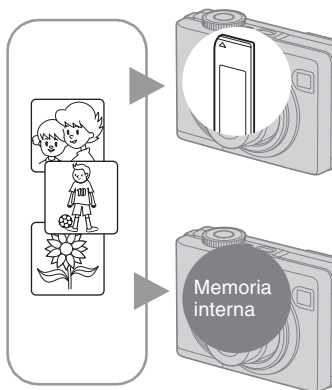

Quando si inserisce un “Memory Stick” (non in dotazione)

[Registrazione]: Le immagini vengono registrate sul “Memory Stick”.

[Riproduzione]: Le immagini sul “Memory Stick” vengono riprodotte.

[Menu, Impostazione, ecc.]: Varie funzioni possono essere eseguite sulle immagini sul “Memory Stick”.

Quando non c'è un “Memory Stick” inserito

[Registrazione]: Le immagini vengono registrate usando la memoria interna.

[Riproduzione]: Le immagini memorizzate nella memoria interna vengono riprodotte.

[Menu, Impostazione, ecc.]: Varie funzioni possono essere eseguite sulle immagini nella memoria interna.

Dati di immagine memorizzati nella memoria interna

Si consiglia di copiare (riservare) i dati senza errori usando uno dei seguenti metodi.

Per copiare (riserva) i dati su un “Memory Stick”

Preparare un “Memory Stick” con una capacità di 32 MB o più e poi eseguire la procedura spiegata in [Copia] (pagina 53).

Per copiare (riserva) i dati su un disco rigido del computer

Eseguire la procedura nelle pagine da 60 a 64 senza un “Memory Stick” inserito nella macchina fotografica.

- Non è possibile spostare i dati di immagine su un “Memory Stick” alla memoria interna.
- Collegando la macchina fotografica e il computer con un cavo USB, è possibile copiare i dati memorizzati nella memoria interna su un computer, ma non è possibile copiare i dati in un computer sulla memoria interna.

Durata della batteria e numero di immagini che possono essere registrate/viste

Le tabelle indicano il numero approssimativo di immagini che possono essere registrate/viste e la durata della batteria quando si riprendono le immagini nel modo [Normale] con le batterie a capacità totale e ad una temperatura ambiente di 25°C. I numeri di immagini che possono essere registrate o viste tengono conto di quando è necessario cambiare il "Memory Stick".

Tenere presente che i numeri reali possono essere inferiori rispetto a quelli indicati a seconda delle condizioni d'uso.

- La capacità della batteria diminuisce con l'uso ripetuto della macchina fotografica ed anche con il passar del tempo (pagina 97).
- Il numero di immagini che possono essere registrate/viste e la durata della batteria diminuiscono nelle seguenti condizioni:
 - La temperatura dell'ambiente circostante è bassa
 - Viene usato il flash
 - La macchina fotografica è stata accesa e spenta molte volte
 - Si usa spesso lo zoom
 - [Retroill. LCD] è impostato su [Luminoso]
 - [Modo AF] è impostato su [Monitor]
 - L'energia della batteria è scarsa

Quando si riprendono i fermi immagine

Batterie	Schermo LCD	Numero di immagini (circa)	Durata della batteria (min.)
DSC-W7/W17			
NH-AA-DA (all'idruro di nichel metallico)*	Attivato	380	190
	Disattivato	500	250
Alcaline	Attivato	70	35
	Disattivato	130	65
DSC-W5/W15			
NH-AA-DA (all'idruro di nichel metallico)*	Attivato	420	210
	Disattivato	580	290
Alcaline	Attivato	80	40
	Disattivato	150	75

- Ripresa nelle seguenti situazioni:
 -  (Qual. imm.) è impostato su [Fine]
 - [Modo AF] è impostato su [Singola]
 - Si riprende una volta ogni 30 secondi
 - Lo zoom viene cambiato alternativamente tra i lati W e T
 - Il flash lampeggia una ogni due volte
 - La macchina fotografica si accende e si spegne una ogni dieci volte
- Il metodo di misurazione si basa sullo standard CIPA.
(CIPA: Camera & Imaging Products Association)
- Il numero di immagini riprese non cambia secondo la dimensione dell'immagine.

Visione dei fermi immagine

Batterie	Numero di immagini	Durata della batteria (min.)
DSC-W7/W17		
NH-AA-DA (all'idruro di nichel metallico)*	Circa 8800	Circa 440
DSC-W5/W15		
NH-AA-DA (all'idruro di nichel metallico)*	Circa 9200	Circa 460

- Visione di immagini singole in ordine ad intervalli di circa tre secondi

Quando si riprendono i filmati

Batterie	Schermo LCD acceso	Schermo LCD spento
DSC-W7/W17		
NH-AA-DA (all'idruro di nichel metallico)*	Circa 180 min.	Circa 250 min.
DSC-W5/W15		
NH-AA-DA (all'idruro di nichel metallico)*	Circa 220 min.	Circa 300 min.

- Ripresa continua di filmati con una dimensione dell'immagine di [160]

* In dotazione

Uso della manopola del modo

Impostare la manopola del modo sulla funzione desiderata.

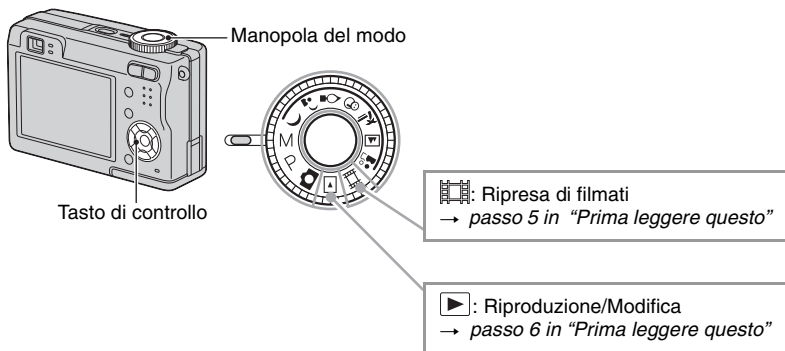

Modi di ripresa dei fermi immagine



Modo di regolazione automatica

Consente la ripresa facile con le impostazioni regolate automaticamente.
→ passo 5 in "Prima leggere questo"



Modo di selezione della scena

Consente di riprendere con le impostazioni preselezionate secondo la scena.
→ passo 5 in "Prima leggere questo"

P: Modo di ripresa programmata automatica

Consente di riprendere con l'esposizione regolata automaticamente (sia la velocità dell'otturatore che il valore dell'apertura). Inoltre è possibile selezionare varie impostazioni usando il menu.
(Per i dettagli sulle funzioni disponibili → pagina 30)

M: Modo di ripresa con esposizione manuale

Consente di riprendere dopo aver regolato l'esposizione manualmente (sia la velocità dell'otturatore che il valore dell'apertura) (pagina 27).
Inoltre è possibile selezionare varie impostazioni usando il menu.
(Per i dettagli sulle funzioni disponibili → pagina 30)

Selezione della scena

Per i dettagli → passo 5 in “Prima leggere questo”

Per riprendere un'immagine in modo appropriato secondo la condizione della scena, una combinazione di funzioni viene determinata dalla macchina fotografica.

(✓ : è possibile selezionare l'impostazione desiderata)

	Macro	Flash	Telemetro AF	Preselezione della messa a fuoco	Bilanciamento del bianco	Burst/Multi Burst
	—		✓	∞	✓	—
	✓		✓	✓	Autom./WB	—
	—		Centro AF	0,5m/1,0m/ 3,0m/7,0m		—
	✓		✓	✓	✓	✓
	✓		✓	✓	✓	✓
	—		✓	∞	✓	✓
	✓	✓	✓	✓	✓	✓

Per regolare l'esposizione manualmente

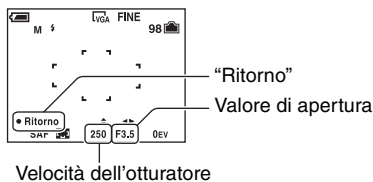

- 1 Premere sul tasto di controllo quando la manopola del modo è impostata su M.
L'indicatore “Impostaz.” in basso a sinistra sullo schermo cambia a “Ritorno” e la macchina fotografica entra nel modo di impostazione dell'esposizione manuale.
- 2 Regolare le impostazioni usando il tasto di controllo.
◀/▶: Apertura (valore F)
▲/▼: Velocità dell'otturatore



Quando lo zoom è impostato completamente sul lato W, è possibile selezionare un'apertura F2,8 o F5,6. Quando lo zoom è impostato completamente sul lato T, è possibile selezionare un'apertura F5,2 o F10. È possibile selezionare una velocità dell'otturatore da 1/1000 a 30 secondi.

La differenza tra le impostazioni e l'esposizione appropriata giudicata dalla macchina fotografica appare come un valore EV (pagina 31) sullo schermo. 0EV indica il valore che è ritenuto il più adatto dalla macchina fotografica.

- 3 Riprendere l'immagine.

- Per usare la funzione di revisione rapida, dei primi piani (Macro) o dell'autoscatto o per cambiare il modo del flash, premere ● per disattivare il modo di impostazione dell'esposizione manuale dopo il passo ①. (L'indicatore "Ritorno" cambia a "Impostaz.")
- Il flash è impostato su  (Flash forzato) o  (Senza flash).
- Le velocità dell'otturatore di un secondo o superiori sono indicate da ["], per esempio 1".
- Quando si imposta la velocità dell'otturatore più lenta, si consiglia l'uso di un treppiede per evitare gli effetti della vibrazione.
- Se si selezionano le velocità dell'otturatore di 1/6 di secondo o inferiori, la funzione dell'otturatore lento NR si attiva automaticamente per ridurre i disturbi della foto e appare "NR".
- Se si selezionano le velocità lente dell'otturatore, ci vuole del tempo per elaborare i dati.



Uso delle voci sul menu

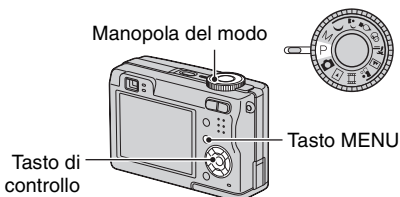
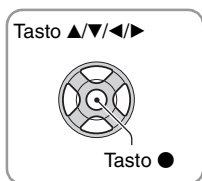

1 Accendere la macchina fotografica e impostare la manopola del modo.

Le voci disponibili variano a seconda della posizione della manopola del modo.

2 Premere MENU per visualizzare il menu.

3 Selezionare la voce sul menu desiderata con ◀/▶ sul tasto di controllo.

- Se la voce desiderata non si può vedere, mantenere premuto ◀/▶ finché appare sullo schermo.
- Premere ● dopo aver selezionato una voce quando la manopola del modo è impostata su .

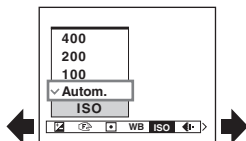

4 Selezionare l'impostazione con ▲/▼.

L'impostazione selezionata viene ingrandita ed è impostata.



5 Premere MENU per disattivare il menu.

- Se se c'è una voce che non è visualizzata, appare il contrassegno ▲/▼ sulle estremità della posizione in cui appaiono di solito le voci sul menu. Per visualizzare una voce che non è visualizzata, selezionare il contrassegno con il tasto di controllo.
- Non è possibile selezionare le voci che sono nel colore grigio.











Le voci sul menu disponibili variano a seconda della posizione della manopola del modo.
Sullo schermo si visualizzano soltanto le voci disponibili.

(✓ : disponibile)









Posizione della manopola del modo:

	P	M	Scena		
---	---	---	-------	---	---

Menu per la ripresa (pagina 31)

 (EV)	—	✓	—	✓	✓	—
 (Mes. fuoco)	—	✓	✓	✓	✓	—
 (Modo mis. esp.)	—	✓	✓	✓	✓	—
WB (Bil. bianco)	—	✓	✓	✓	✓	—
ISO	—	✓	✓	✓	—	—
 (Qual. imm.)	—	✓	✓	✓	—	—
Mode (Modo REG)	✓	✓	✓	✓	—	—
 (Intervallo)	—	✓	✓	✓*	—	—
 (Liv. flash)	—	✓	✓	✓*	—	—
PFX (Effetti f.)	—	✓	✓	✓	✓	—
 (Saturaz.)	—	✓	✓	—	—	—
 (Contrasto)	—	✓	✓	—	—	—
 (Nitidezza)	—	✓	✓	—	—	—
 (Imposta)	✓	✓	✓	✓	✓	✓

Menu per la visione (pagina 39)

 (Cartella)	—	—	—	—	—	✓
 (Proteggi)	—	—	—	—	—	✓
DPOF	—	—	—	—	—	✓
 (Stampa)	—	—	—	—	—	✓
 (Diapo)	—	—	—	—	—	✓
 (Ridimens.)	—	—	—	—	—	✓
 (Ruota)	—	—	—	—	—	✓
 (Dividi)	—	—	—	—	—	✓
 (Imposta)	—	—	—	—	—	✓
Rifinitura**	—	—	—	—	—	✓

* L'operazione è limitata secondo il modo della scena (pagina 27).

** Disponibile soltanto durante la riproduzione ingrandita.

Le impostazioni predefinite sono contrassegnate con ✓.



Verso -

Verso +

Regola manualmente l'esposizione.

	↑ +2.0EV	Verso +: Rende luminosa un'immagine.
✓	0EV	L'esposizione viene determinata automaticamente dalla macchina fotografica.
	↓ -2.0EV	Verso -: Rende scura un'immagine.

- Per i dettagli sull'esposizione → pagina 10
- Il valore di compensazione può essere impostato in incrementi di 1/3EV.
- Se un soggetto viene ripreso in condizioni molto luminose o buie, oppure si usa il flash, la regolazione dell'esposizione può non essere operativa.

☞ Regolazione di [EV] visualizzando un istogramma

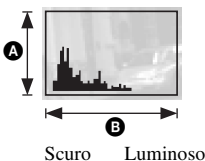



Un istogramma è un grafico che indica la luminosità di un'immagine. Impostare prima la manopola del modo su P o Scena e poi premere ripetutamente  per visualizzare l'istogramma. Il display del grafico indica un'immagine luminosa quando è asimmetrico a destra, un'immagine scura quando è asimmetrico a sinistra. Un istogramma può essere usato per controllare l'esposizione e regolare [EV].

- A** Numero di pixel
- B** Luminosità

- L'istogramma appare anche nei seguenti casi, ma non è possibile regolare l'esposizione.
 - Quando la manopola del modo è impostata su  o M
 - Quando si riproduce un singolo fermo immagine
 - Durante la revisione rapida



È possibile cambiare il metodo di messa a fuoco. Usare il menu quando è difficile ottenere la messa a fuoco appropriata nel modo di messa a fuoco automatica.

<ul style="list-style-type: none"> ∞ (distanza illimitata) 7.0m 3.0m 1.0m 0.5m 	<p>Mette a fuoco il soggetto usando una distanza dal soggetto impostata precedentemente. (Preselezione della messa a fuoco)</p> <ul style="list-style-type: none"> • Quando si riprende un soggetto attraverso una rete o il vetro di una finestra, è difficile ottenere la messa a fuoco appropriata nel modo di messa a fuoco automatica. In questi casi, è comodo l'uso di [Mes. fuoco].
<p>Centro AF ([F])</p>	<p>Mette a fuoco automaticamente un soggetto vicino al centro del quadro.</p> <ul style="list-style-type: none"> • L'uso con la funzione di blocco AF consente di riprendere nella composizione desiderata dell'immagine. <div style="display: flex; align-items: center;">  <div style="margin-left: 20px;"> <p>Quadro del telemetro AF</p> <p>Indicatore del quadro del telemetro AF</p> </div> </div>
<p>✓ Multi AF (Multipoint AF) (Fermi immagine [M]) (Filmato [M])</p>	<p>Mette a fuoco automaticamente un soggetto in tutti i campi del quadro del mirino.</p> <ul style="list-style-type: none"> • Questo modo è utile quando il soggetto non è al centro del quadro. <div style="display: flex; align-items: center;">  <div style="margin-left: 20px;"> <p>Quadro del telemetro AF</p> <p>Indicatore del quadro del telemetro AF</p> </div> </div>

- AF indica la messa a fuoco automatica.
- Le informazioni di impostazione della distanza in [Mes. fuoco] sono approssimative. Se si punta l'obiettivo in su o in giù, l'errore aumenta.
- La selezione della distanza è limitata secondo il modo della scena (pagina 27).
- Quando si riprendono i filmati, si consiglia [Multi AF] poiché l'AF funziona anche con una certa quantità di vibrazioni.
- Quando si usa [Zoom digitale] o [Illuminat. AF], il movimento con priorità AF viene dato ai soggetti al centro o vicino al centro del quadro. In questo caso, l'indicatore **[AF]** o **[F]** lampeggia e il quadro del telemetro AF non viene visualizzato.

 Se il soggetto non è a fuoco

Quando si riprende con il soggetto sul bordo del quadro (o dello schermo), o quando si usa [Centro AF], la macchina fotografica potrebbe non mettere a fuoco un soggetto sul bordo del quadro. In tal caso, eseguire le seguenti operazioni.

- 1 Ricomporre l'inquadratura in modo che il soggetto sia centrato nel telemetro AF e premere a metà il pulsante di scatto per mettere a fuoco il soggetto (blocco AF).

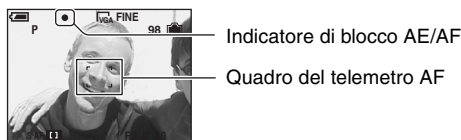

Finché non si preme completamente il pulsante di scatto, è possibile riprovare la procedura per il numero di volte desiderato.



- 2 Quando l'indicatore di blocco AE/AF smette di lampeggiare e rimane acceso, ritornare all'inquadratura composta del tutto e premere completamente in giù il pulsante di scatto.



 (Modo mis.esp.)

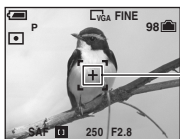

Seleziona il modo di misurazione esposimetrica che imposta quale parte del soggetto bisogna misurare per determinare l'esposizione.

<p>Locale (Misurazione esposimetrica locale) </p>	<p>Misura soltanto una parte del soggetto.</p> <ul style="list-style-type: none"> • Questa funzione è utile quando il soggetto è in controluce o quando c'è un forte contrasto fra il soggetto e lo sfondo.  <p>Reticolo di misurazione esposimetrica locale Si posiziona sul soggetto.</p>
<p>Centro (Misurazione esposimetrica con prevalenza al centro) </p>	<p>Misura il centro dell'immagine e determina l'esposizione in base alla luminosità del soggetto in quel punto.</p>
<p> Multipla (Misurazione esposimetrica a configurazione multipla)</p>	<p>Divide in più zone e misura ogni zona. La macchina fotografica determina un'esposizione ben bilanciata.</p>

- Per i dettagli sull'esposizione → pagina 10
- Quando si usa la misurazione esposimetrica locale o la misurazione esposimetrica con prevalenza al centro, si consiglia di impostare [☞] (Mes. fuoco) su [Centro AF] per mettere a fuoco la posizione di misurazione esposimetrica (pagina 32).



Regola i toni di colore secondo la condizione di illuminazione in una situazione, per esempio, quando i colori di un'immagine sembrano strani.

	WB (Flash)	Esegue la regolazione per le condizioni del flash. • Non è possibile selezionare questa voce quando si riprendono i filmati.
	(Incandescente)	Esegue la regolazione per i luoghi in cui le condizioni di illuminazione cambiano rapidamente come in una sala da ricevimento o con l'illuminazione luminosa come gli studi fotografici.
	(Fluorescente)	Esegue la regolazione per l'illuminazione a fluorescenza.
	(Nuvoloso)	Esegue la regolazione per un cielo nuvoloso.
	(Luce del giorno)	Esegue la regolazione per l'esterno, per la ripresa di scene notturne, insegne al neon, fuochi d'artificio o dell'alba, o per le condizioni prima e dopo il tramonto.
	Autom.	Regola automaticamente il bilanciamento del bianco.

- Per i dettagli su [WB] → pagina 12
- Con le luci a fluorescenza che tremolano, la funzione di bilanciamento del bianco potrebbe non funzionare correttamente anche se si seleziona (Fluorescente).
- Tranne che nei modi [**WB**], la funzione di bilanciamento del bianco è impostata automaticamente su [Autom.] quando il flash lampeggia.



Seleziona una sensibilità luminosa con le unità di ISO. Maggiore è il numero, superiore è la sensibilità.

	400	Selezionare un numero superiore quando si riprende in posti bui o si riprende un soggetto che si muove ad alta velocità, o selezionare un numero inferiore per ottenere un'alta qualità di immagine.
	200	
	100	
	Autom.	

- Per i dettagli sulla sensibilità [ISO] → pagina 12
- Tenere presente che l'immagine tende a diventare disturbata quando il numero di sensibilità ISO aumenta.
- [ISO] è impostato su [Autom.] nel modo della scena.



Seleziona la qualità dei fermi immagine.

<input checked="" type="checkbox"/>	Fine (FINE)	Registra con la qualità alta (compressione bassa).
<input type="checkbox"/>	Standard (STD)	Registra con la qualità standard (compressione alta).

- Per i dettagli sulla qualità dell'immagine → pagina 13



Seleziona se la macchina fotografica esegue o meno la ripresa continua quando si preme il pulsante di scatto.

<input type="checkbox"/>	Multi Burst (📷)	Registra 16 fotogrammi in successione come un file di fermi immagine quando si preme il pulsante di scatto. <ul style="list-style-type: none"> • Ciò è comodo per verificare la propria forma nello sport, per esempio. • È possibile selezionare l'intervallo dell'otturatore Multi Burst nel modo [Intervallo] (pagina 36).
<input type="checkbox"/>	Raffica (📷)	Registra il numero massimo di immagini in successione (fare riferimento alla seguente tabella) quando si mantiene premuto a metà il pulsante di scatto. <ul style="list-style-type: none"> • Quando "Registrazione in corso" scompare, è possibile riprendere l'immagine successiva.
<input checked="" type="checkbox"/>	Normale	Non riprende continuamente.

Riguardo [Multi Burst]

- È possibile riprodurre le immagini riprese con [Multi Burst] usando la seguente procedura.
 - Per fare una pausa/riprendere: Premere ● sul tasto di controllo.
 - Per riprodurre fotogramma per fotogramma: Premere ◀▶ nel modo di pausa. Premere ● per riprendere la riproduzione in serie.
- Non è possibile usare le seguenti funzioni nel modo [Multi Burst]:
 - Smart zoom
 - Flash
 - Inserimento della data e dell'ora
 - Divisione di una serie di immagini riprese con [Multi Burst]
 - Cancellazione di un fotogramma in una serie di immagini riprese con [Multi Burst]
 - Impostazione dell'intervallo del fotogramma su un modo diverso da [1/30] quando la manopola del modo è impostata su 📷
 - Impostazione della velocità dell'otturatore inferiore a 1/30 di secondo quando la manopola del modo è impostata su M
- Quando si riproduce una serie di immagini riprese con [Multi Burst] usando un computer o una macchina fotografica che non ha la funzione Multi Burst, l'immagine è visualizzata come un'immagine singola con 16 fotogrammi.
- La dimensione delle immagini riprese nel modo [Multi Burst] è 1M.

- Si potrebbe non essere in grado di riprendere le immagini nel modo [Multi Burst] a seconda del modo della scena (pagina 27).

Riguardo [Raffica]

- Il flash è impostato su  (Senza flash).
- Quando si registra con l'autoscatto, viene registrata una serie di cinque immagini al massimo.
- Quando la manopola del modo è impostata su M, non è possibile impostare la velocità dell'otturatore nel modo [Raffica] su 1/6 di secondo o inferiore.
- Quando il livello della batteria è basso o quando il "Memory Stick" è pieno, il modo [Raffica] si interrompe.
- Si potrebbe non essere in grado di riprendere le immagini nel modo [Raffica] a seconda del modo della scena (pagina 27).

Il numero massimo di riprese continue

(Unità: immagini)

Qualità Dimensione	DSC-W5/W15		DSC-W7/W17	
	Fine	Standard	Fine	Standard
7M	—	—	5	8
3:2	—	—	5	8
5M	9	15	6	11
3:2	9	15	—	—
3M	13	24	9	17
1M	32	59	22	41
VGA(E-Mail)	100	100	85	100



Seleziona l'intervallo del quadro nel modo [Multi Burst] (pagina 35).

<input type="checkbox"/>	1/7.5 (1/7.5")	<ul style="list-style-type: none"> • Questa impostazione non può essere eseguita quando [Mode] (Modo REG) nel menu è impostato su un modo diverso da [Multi Burst] (pagina 35).
<input type="checkbox"/>	1/15 (1/15")	
<input checked="" type="checkbox"/>	1/30 (1/30")	

 (Liv. flash)



Regola la quantità di luce del flash.

<input type="checkbox"/>	+ (⚡+)	Verso +: Aumenta il livello del flash.
<input checked="" type="checkbox"/>	Normale	
<input type="checkbox"/>	- (⚡-)	Verso -: Riduce il livello del flash.

• Per cambiare il modo del flash → *passo 5 in "Prima leggere questo"*

PFX (Effetti f.)



Consente di riprendere un'immagine con gli effetti speciali.

<input type="checkbox"/>	B/N (P*)	Registra l'immagine in monocromia (bianco e nero).
<input type="checkbox"/>	Seppia (P*)	Registra l'immagine nel color seppia (come una vecchia fotografia).
<input checked="" type="checkbox"/>	Spento	Nessun effetto.

• L'impostazione non viene conservata quando si spegne la macchina fotografica.

 (Saturaz.)



Regola la saturazione dell'immagine.

<input type="checkbox"/>	+ (⊕)	Verso +: Rende luminoso il colore.
<input checked="" type="checkbox"/>	Normale	
<input type="checkbox"/>	- (⊖)	Verso -: Rende scuro il colore.

 (Contrasto)



Regola il contrasto dell'immagine.

<input type="checkbox"/>	+ (⊕)	Verso +: Accentua il contrasto.
<input checked="" type="checkbox"/>	Normale	
<input type="checkbox"/>	- (⊖)	Verso -: Riduce il contrasto.



Regola la nitidezza dell'immagine.

	+ (□)	Verso +: Rende nitida l'immagine.
✓	Normale	
	- (□)	Verso -: Rende morbida l'immagine.



Vedere a pagina 46.

Le impostazioni predefinite sono contrassegnate con ✓.



Seleziona la cartella contenente l'immagine che si desidera riprodurre (soltanto quando si usa un "Memory Stick").

	OK	Vedere la seguente procedura.
✓	Annulla	Annulla la selezione.

① Selezionare la cartella desiderata con ◀/▶ sul tasto di controllo.

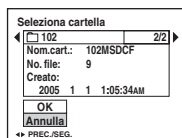

② Selezionare [OK] con ▲ e poi premere ●.

🔦 Riguardo [Cartella]

La macchina fotografica memorizza le immagini in una cartella specifica di un "Memory Stick" (pagina 52). È possibile cambiare la cartella o crearne una nuova.

- Per creare una cartella nuova → [Crea cart.REG.] (pagina 52)
- Per cambiare la cartella per la registrazione delle immagini → [Camb. cart.REG.] (pagina 53)
- Quando si creano più cartelle nel "Memory Stick" e si visualizza la prima o l'ultima immagine nella cartella, appaiono i seguenti indicatori:

◀: Sposta alla cartella precedente.

▶: Sposta alla cartella successiva.

◀▶: Sposta alla cartella precedente o a quella successiva.



Protegge le immagini contro la cancellazione accidentale.

✓	Proteggi (🔑)	Vedere la seguente procedura.
	Uscita	Esce dalla funzione di protezione.

Per proteggere le immagini nel modo ad immagine singola

- 1 Visualizzare l'immagine che si desidera proteggere.
- 2 Premere MENU per visualizzare il menu.
- 3 Selezionare [🔑] (Proteggi) con ◀/▶ sul tasto di controllo e poi premere ●.
L'immagine è protetta e sull'immagine appare l'indicatore 🔑 (Proteggi).



- 4 Per proteggere altre immagini, selezionare l'immagine desiderata con ◀/▶ e poi premere ●.

Per proteggere le immagini nel modo dell'indice

- 1 Premere [🔍] (indice) per visualizzare la schermata dell'indice.
- 2 Premere MENU per visualizzare il menu.
- 3 Selezionare [🔑] (Proteggi) con ◀/▶ sul tasto di controllo e poi premere ●.
- 4 Selezionare [Selez.] con ▲/▼ e poi premere ●.
- 5 Selezionare l'immagine che si desidera proteggere con ▲/▼/◀/▶ e poi premere ●.
Sull'immagine selezionata appare un indicatore verde 🔑.



- 6 Ripetere il passo 5 per proteggere altre immagini.
 - 7 Premere MENU.
 - 8 Selezionare [OK] con ▶ e poi premere ●.
L'indicatore 🔑 diventa bianco. Le immagini selezionate sono protette.
- Per proteggere tutte le immagini nella cartella, selezionare [Tutto qs. cart.] al passo 4 e premere ●.
Selezionare [Accesso] con ▶ e poi premere ●.

Per annullare la protezione

Nel modo ad immagine singola

Premere ● al passo ③ o ④ di “Per proteggere le immagini nel modo ad immagine singola”.

Nel modo dell'indice

- ① Selezionare l'immagine per cui si desidera eliminare la protezione al passo ⑤ di “Per proteggere le immagini nel modo dell'indice”.
- ② Premere ● per far diventare grigio l'indicatore .
- ③ Ripetere l'operazione precedente per tutte le immagini di cui si deve annullare la protezione.
- ④ Premere MENU, selezionare [OK] con ► e poi premere ●.

Per annullare la protezione di tutte le immagini nella cartella

Selezionare [Tutto qs. cart.] al passo ④ di “Per proteggere le immagini nel modo dell'indice”, e poi premere ●. Selezionare [Spento] con ► e poi premere ●.

- Tenere presente che la formattazione del supporto di registrazione cancella tutti i dati memorizzati su di esso, anche se le immagini sono protette e queste immagini non possono essere recuperate.
- Potrebbe volerci un po' di tempo per proteggere un'immagine.



Aggiunge un contrassegno  (Ordine di stampa) alle immagini che si desiderano stampare (pagina 77).



Vedere a pagina 73.



Riproduce le immagini registrate in ordine (Proiezione di diapositive).

Interv.

<input checked="" type="checkbox"/>	3 sec	Imposta l'intervallo per la proiezione di diapositive.
<input type="checkbox"/>	5 sec	
<input type="checkbox"/>	10 sec	
<input type="checkbox"/>	30 sec	
<input type="checkbox"/>	1 min	

Immagine

✓	Cartella	Riproduce tutte le immagini nella cartella selezionata.
	Tutto	Riproduce tutte le immagini memorizzate sul "Memory Stick".

Ripeti

✓	Acceso	Riproduce le immagini a ciclo continuo.
	Spento	Dopo aver riprodotto tutte le immagini, la proiezione di diapositive finisce.

	Avvio	Vedere la seguente procedura.
✓	Annulla	Annulla la proiezione di diapositive.

- ① Selezionare [Interv.], [Immagine] e [Ripeti] con ▲/▼/◀/▶ sul tasto di controllo.
 - ② Selezionare [Avvio] con ▼/▶ e poi premere ●.
- La proiezione di diapositive inizia.

Per terminare la proiezione di diapositive, premere ●, selezionare [Uscita] con ▶ e poi premere ●.

- Durante una proiezione di diapositive, è possibile visualizzare l'immagine precedente/successiva con ◀/▶.
- Il tempo [Interv.] è solo una direttiva, perciò potrebbe variare a seconda della dimensione dell'immagine, ecc.



È possibile cambiare la dimensione dell'immagine di un'immagine registrata (Ridimens.) e salvarla come un file nuovo. L'immagine originale è conservata anche dopo aver assegnato un'altra dimensione.

	7M (soltanto DSC-W7/W17)	La dimensione di impostazione è solo una direttiva. → passo 4 in "Prima leggere questo"
	5M	
	3M	
	1M	
	VGA	
✓	Annulla	Annulla il ridimensionamento.

- ① Visualizzare l'immagine che si desidera ridimensionare.
 - ② Premere MENU per visualizzare il menu.
 - ③ Selezionare [Ridimens.] con ◀/▶ e poi premere ●.
 - ④ Selezionare la dimensione desiderata con ▲/▼ e poi premere ●.
- L'immagine a cui è stata assegnata un'altra dimensione è registrata come il file più nuovo.

- Per i dettagli su [Dim. imm.] → passo 4 in “Prima leggere questo”
- Non è possibile cambiare la dimensione dei filmati o delle immagini [Multi Burst].
- Quando si modifica da una dimensione piccola ad una grande, la qualità dell’immagine si deteriora.
- Non è possibile ridimensionare ad una dimensione di immagine di 3:2.
- Quando si ridimensiona un’immagine con rapporto 3:2, le parti nere superiore ed inferiore sono visualizzate sull’immagine.



Ruota un fermo immagine.

		Ruota un’immagine. Vedere la seguente procedura.
OK		Determina la rotazione. Vedere la seguente procedura.
<input checked="" type="checkbox"/>	Annulla	Annulla la rotazione.

- 1 Visualizzare l’immagine da ruotare.
- 2 Premere MENU per visualizzare il menu.
- 3 Selezionare (Ruota) con ◀/▶ sul tasto di controllo e poi premere ●.
- 4 Selezionare con ▲ e poi ruotare l’immagine con ◀/▶.
- 5 Selezionare [OK] con ▲/▼ e poi premere ●.

- Non è possibile ruotare le immagini protette, i filmati o le immagini [Multi Burst].
- È probabile che non si possano ruotare le immagini riprese con altre macchine fotografiche.
- Quando si guardano le immagini su un computer, le informazioni sulla rotazione dell’immagine potrebbero non essere considerate a seconda del software.



Esegue il montaggio dei filmati o cancella le parti dei filmati che non sono necessarie. Questa è la funzione consigliata da usare quando la capacità della memoria interna o del “Memory Stick” è insufficiente o quando si allegano i filmati ai messaggi di e-mail.

- Tenere presente che il filmato originale viene cancellato e quel numero viene saltato. Inoltre tenere presente che non è possibile ripristinare i file dopo averli montati.

	OK	Vedere la seguente procedura.
<input checked="" type="checkbox"/>	Annulla	Annulla la divisione.

Esempio: Montaggio di un filmato con il numero 101_0002

Questa sezione descrive un esempio di divisione di un filmato con il numero 101_0002 e della sua cancellazione nella seguente configurazione di file.

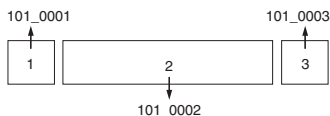

1 Montaggio della scena A.

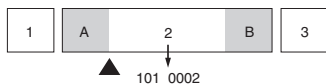

Dividi

101_0002 viene diviso in 101_0004 e 101_0005.

2 Montaggio della scena B.

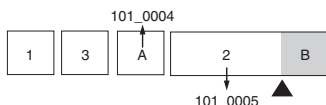

Dividi

101_0005 viene diviso in 101_0006 e 101_0007.

3 Cancellazione delle scene A e B se queste non sono necessarie.

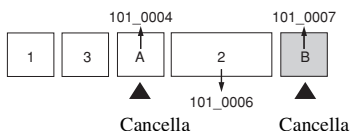

Cancella

Cancella

4 Rimangono soltanto le scene desiderate.

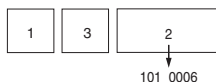

Procedura

- ① Visualizzare il filmato da dividere.
- ② Premere MENU per visualizzare il menu.
- ③ Selezionare [8] (Dividi) con ► sul tasto di controllo e poi premere ●.
- ④ Selezionare [OK] con ▲ e poi premere ●.
La riproduzione del filmato inizia.

- ⑤ Premere ● al punto di montaggio desiderato.

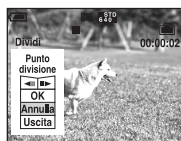

- Quando si desidera regolare il punto di montaggio, selezionare [◀||▶] (riavvolgimento/avanzamento del fotogramma) e regolare il punto di montaggio usando ◀/▶.
 - Se si desidera cambiare il punto di montaggio, selezionare [Annulla]. La riproduzione del filmato ricomincia.
- ⑥ Selezionare [OK] con ▲/▼ e premere ●.
- ⑦ Selezionare [OK] con ▲ e poi premere ●.
Il filmato è montato.
- Ai filmati montati vengono assegnati numeri nuovi e poi vengono registrati come i file più recenti nella cartella di registrazione selezionata.
 - Non è possibile montare i seguenti tipi di immagini.
 - Fermi immagine
 - Filmati non abbastanza lunghi da montare (più corti di circa due secondi)
 - Filmati protetti (pagina 40)



Vedere a pagina 46.



Registra un'immagine ingrandita (→ passo 6 in "Prima leggere questo") come un file nuovo.

	Rifinitura	Vedere la seguente procedura.
✓	Ritorno	Annulla la rifinitura.

- ① Premere MENU durante l'uso dello zoom di riproduzione per visualizzare il menu.
 - ② Selezionare [Rifinitura] con ► sul tasto di controllo e poi premere ●.
 - ③ Selezionare la dimensione dell'immagine ▲/▼ e poi premere ●.
L'immagine viene registrata e l'immagine originale si visualizza di nuovo.
- L'immagine rifinita viene registrata come il file più recente nella cartella di registrazione selezionata e l'immagine originale viene conservata.
 - La qualità delle immagini rifinite potrebbe deteriorarsi.
 - Non è possibile rifinire ad una dimensione dell'immagine di 3:2.
 - Non è possibile rifinire le immagini visualizzate con la revisione rapida.



Uso delle voci di impostazione

È possibile cambiare le impostazioni predefinite usando la schermata di impostazione.

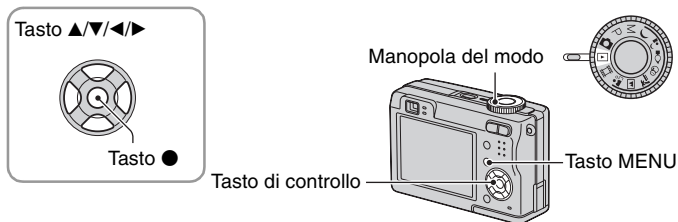

- 1 Accendere la macchina fotografica.
- 2 Premere MENU per visualizzare il menu.
- 3 Premere ► sul tasto di controllo per selezionare  (Imposta).

- 4 Premere ▲/▼/◀/▶ sul tasto di controllo per selezionare la voce che si desidera impostare.

Il quadro della voce selezionata diventa giallo.

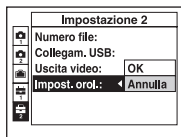

- 5 Premere ● per immettere l'impostazione.

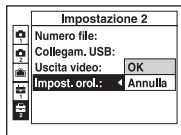

Per disattivare la schermata  (Imposta), premere MENU.

Per annullare l'impostazione (Imposta)

Selezionare [Annulla] se appare e poi premere ● sul tasto di controllo. Se non appare, selezionare di nuovo l'impostazione precedente.

- Questa impostazione viene conservata anche quando si spegne la macchina fotografica.

Le impostazioni predefinite sono contrassegnate con ✓.

Modo AF

Seleziona il modo operativo della messa a fuoco automatica.

✓	Singola (S AF)	Regola automaticamente la messa a fuoco quando si mantiene premuto a metà il pulsante di scatto. Questo modo è utile per riprendere i soggetti stazionari.
	Monitor (M AF)	Regola automaticamente la messa a fuoco prima di mantenere premuto il pulsante di scatto. Questo modo riduce il tempo necessario per la messa a fuoco. <ul style="list-style-type: none">• Il consumo della batteria è più rapido che nel modo [Singola].

- Quando si riprende usando il mirino con lo schermo LCD disattivato, la macchina fotografica funziona nel modo [Singola].

Zoom digitale

Seleziona il modo dello zoom digitale. La macchina fotografica ingrandisce l'immagine usando lo zoom ottico (fino a 3×). Quando la scala dello zoom supera 3×, la macchina fotografica usa lo Smart zoom o lo zoom digitale di precisione.

✓	Smart (Smart zoom) (S Q x)	Ingrandisce l'immagine in modo digitale con quasi nessuna distorsione. Questo non è disponibile quando la dimensione dell'immagine è impostata su [7M] (DSC-W7/W17), [5M] (DSC-W5/W15) o [3:2]. <ul style="list-style-type: none">• La scala massima dello zoom di Smart zoom è mostrata nella tabella seguente.
	Precis. (Zoom di precisione) (P Q x)	Ingrandisce tutte le dimensioni dell'immagine fino ad un massimo di 6×, ma la qualità dell'immagine si deteriora.
	Spento (x)	Non utilizza lo zoom digitale.

Dimensione dell'immagine e scala massima dello zoom usando lo Smart zoom

	DSC-W5/W15	DSC-W7/W17
Dimensione	Scala massima dello zoom	Scala massima dello zoom
5M	—	Circa 3,6×
3M	Circa 3,8x	Circa 4,5x
1M	Circa 6,1×	Circa 7,2x
VGA(E-Mail)	Circa 12x	Circa 14x

- Quando si preme il tasto dello zoom, l'indicatore di dimensionamento dello zoom appare nel seguente modo.

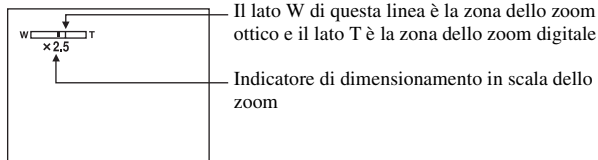

- La scala massima dello zoom dello Smart zoom/zoom di precisione include la scala dello zoom ottico.
- Il quadro del telemetro AF non appare quando si usa lo zoom digitale. L'indicatore o lampeggia e AF funziona con priorità sui soggetti situati vicino al centro del quadro.
- Quando si usa lo Smart zoom, l'immagine sullo schermo potrebbe sembrare scadente. Tuttavia, questo fenomeno non ha alcun effetto sull'immagine registrata.

Data/Ora

Seleziona il modo di sovrimporre la data o l'ora sull'immagine. Selezionare questo prima della ripresa.

- La data e l'ora non appaiono durante la ripresa, ma appare l'indicatore . La data e l'ora appaiono in rosso nell'angolo in basso a destra dello schermo soltanto durante la riproduzione.

	Gior.&Ora	Sovrimpone la data, l'ora e i minuti.
	Data	Sovrimpone l'anno, il mese e il giorno. <ul style="list-style-type: none"> • La data viene inserita nell'ordine selezionato. (→ <i>passo 2 "Impostazione dell'orologio" in "Prima leggere questo"</i>)
	Spento	Non sovrimpone la data e l'ora.

- Non è possibile inserire la data e l'ora nei filmati o nelle immagini nel modo [Multi Burst].
- La data e l'ora sovrimposte non possono essere eliminate successivamente.

Rid. occhi rossi



Riduce il fenomeno degli occhi rossi quando si usa il flash. Selezionare questo prima della ripresa.

	Acceso (Riduce il fenomeno degli occhi rossi. <ul style="list-style-type: none"> • Il flash prelampeggia due volte o più prima della ripresa.
	Spento	Non utilizza la riduzione degli occhi rossi.





- Poiché ci vuole circa un secondo prima che l'otturatore scatti, tenere fermamente la macchina fotografica per evitare gli effetti della vibrazione. Inoltre non lasciar muovere il soggetto.
- La riduzione degli occhi rossi può non produrre gli effetti desiderati a seconda delle differenze individuali, della distanza dal soggetto, se il soggetto non vede il lampeggio iniziale o per altre condizioni.

Illuminat. AF

L'illuminatore AF fornisce luce di riempimento per mettere a fuoco più facilmente un soggetto che si trova in un ambiente buio.

L'illuminatore AF emette la luce rossa consentendo alla macchina fotografica di mettere a fuoco facilmente quando il pulsante di scatto viene premuto a metà, finché la messa a fuoco è bloccata. A questo punto appare l'indicatore .

<input checked="" type="checkbox"/>	Autom.	Utilizza l'illuminatore AF.
<input type="checkbox"/>	Spento	Non utilizza l'illuminatore AF.

- Se la luce dell'illuminatore AF non raggiunge sufficientemente il soggetto o il soggetto non ha il contrasto, non si ottiene la messa a fuoco. (Si consiglia una distanza approssimativa fino a 3,5 m (W)/ 2,5 m (T)).
- Si ottiene la messa a fuoco a condizione che la luce dell'illuminatore AF raggiunga il soggetto, anche se la luce è leggermente spostata dal centro del soggetto.
- Quando è impostata la preselezione della messa a fuoco (pagina 32), [Illuminat. AF] non funziona.
- Il quadro del telemetro AF non appare. L'indicatore  o  lampeggia e AF funziona con priorità sui soggetti situati vicino al centro del quadro.
- L'illuminatore AF non funziona quando  (Modo crepuscolo) o  (Modo panorama) è selezionato nel modo della scena.
- L'illuminatore AF emette luce molto luminosa. Anche se non ci sono problemi di sicurezza, non guardare direttamente nell'emettitore dell'illuminatore AF a distanza ravvicinata.

Revis. autom.



Visualizza l'immagine registrata sullo schermo per circa due secondi subito dopo aver ripreso un fermo immagine.

<input checked="" type="checkbox"/>	Acceso	Utilizza la revisione rapida.
<input type="checkbox"/>	Spento	Non utilizza la revisione rapida.

- Non è possibile riprendere l'immagine successiva durante la visualizzazione della revisione automatica. Quando si preme a metà il pulsante di scatto durante questo periodo, il display dell'immagine registrata scompare ed è possibile riprendere immediatamente l'immagine successiva.

Le impostazioni predefinite sono contrassegnate con ✓.

Icona ingrand.

Ingrandisce temporaneamente l'indicatore di impostazione quando si preme  (Modo del flash),  (Autoscatto) o  (Macro).

✓	Acceso	Ingrandisce gli indicatori.
	Spento	Non ingrandisce gli indicatori.

Questa voce non appare quando nella macchina fotografica è inserito un "Memory Stick".
Le impostazioni predefinite sono contrassegnate con ✓.

Formatta

Formatta la memoria interna.

- Tenere presente che la formattazione irrevocabile cancella tutti i dati nella memoria interna, incluse anche le immagini protette.

	OK	Vedere la seguente procedura.
✓	Annulla	Annulla la formattazione.

- ① Selezionare [OK] con ▲ sul tasto di controllo e poi premere ●.
Appare il messaggio "Ogni dato nella memoria interna sarà cancellato Pronto?".
- ② Selezionare [OK] con ▲ e poi premere ●.
La formattazione è completata.

Questa voce appare soltanto quando nella macchina fotografica è inserito un “Memory Stick”.
Le impostazioni predefinite sono contrassegnate con ✓.

Formatta

Formatta il “Memory Stick”. Un “Memory Stick” disponibile in commercio è già formattato e può essere subito usato.

- Tenere presente che la formattazione irrevocabile cancella tutti i dati su un “Memory Stick”, incluse anche le immagini protette.

	OK	Vedere la seguente procedura.
✓	Annulla	Annulla la formattazione.

- ① Selezionare [OK] con ▲ sul tasto di controllo e poi premere ●.
Appare il messaggio “Ogni dato nel Memory Stick sarà cancellato Pronto?”.
- ② Selezionare [OK] con ▲ e poi premere ●.
La formattazione è completata.

Crea cart.REG.

Crea una cartella in un “Memory Stick” per le immagini di registrazione.

	OK	Vedere la seguente procedura.
✓	Annulla	Annulla la creazione della cartella.

- ① Selezionare [OK] con ▲ sul tasto di controllo e poi premere ●.
Appare la schermata di creazione della cartella.



- ② Selezionare [OK] con ▲ e poi premere ●.
Viene creata una cartella nuova con un numero aumentato di uno rispetto al numero maggiore e la cartella diventa la cartella attuale di registrazione.

- Per i dettagli sulla cartella, vedere a pagina 39.
- Quando non si crea una cartella nuova, la cartella “101MSDCF” viene selezionata come la cartella di registrazione.
- È possibile creare cartelle assegnando un nome fino a “999MSDCF”.
- Le immagini vengono registrate nella cartella che è stata appena creata finché si crea o si seleziona una cartella diversa.
- Non è possibile cancellare una cartella con la macchina fotografica. Per cancellare una cartella, usare il computer, ecc.

- In una cartella è possibile memorizzare fino a 4.000 immagini. Quando si supera la capacità della cartella, viene creata automaticamente una cartella nuova.
- Per maggiori informazioni, vedere “Destinazioni per la memorizzazione dei file di immagine e nomi dei file” (pagina 66).

Camb. cart.REG.

Cambia la cartella usata attualmente per le immagini di registrazione.

OK	Vedere la seguente procedura.
✓ Annulla	Annulla il cambiamento della cartella di registrazione.

- ① Selezionare [OK] con ▲ sul tasto di controllo e poi premere ●.
Appare la schermata di selezione della cartella.

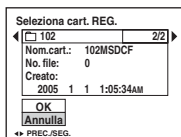

- ② Selezionare la cartella desiderata con ◀/▶ e [OK] con ▲ e poi ●.

- Non è possibile selezionare la cartella “100MSDCF” come una cartella di registrazione.
- Non è possibile spostare le immagini registrate su una cartella diversa.



Copia

Copia tutte le immagini nella memoria interna su un “Memory Stick”.

OK	Vedere la seguente procedura.
✓ Annulla	Annulla la copia.

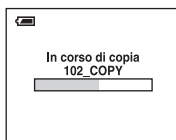
- ① Inserire un “Memory Stick” da 32 MB o con una capacità maggiore.
- ② Selezionare [OK] con ▲ sul tasto di controllo e poi premere ●.
Appare il messaggio “Ogni dato nella memoria interna sarà copiato?”.
- ③ Selezionare [OK] con ▲ e poi ●.
La copia inizia.



- Usare le batterie all'idruro di nichel metallico completamente cariche o l'adattatore CA (in dotazione). Se si tenta di copiare i file di immagini usando le batterie con poca carica rimanente, le batterie potrebbero esaurirsi, causando la mancata riuscita della copia o una probabile alterazione dei dati.
- Non è possibile copiare le immagini singole.
- Le immagini originali nella memoria interna si conservano anche dopo la copia. Per cancellare il contenuto della memoria interna, rimuovere il "Memory Stick" dopo la copia e poi eseguire il comando [Formatta] in  Strum. memoria int. (pagina 51).
- Non è possibile selezionare una cartella copiata su un "Memory Stick".
- Il contrassegno  (Ordine di stampa) aggiunto su un'immagine viene cancellato quando si copiano i dati.

Le impostazioni predefinite sono contrassegnate con ✓.

Retroill. LCD

Seleziona la luminosità della retroilluminazione LCD quando si usa la macchina fotografica con le batterie.

	Luminoso	Diventa luminoso.
✓	Normale	
	Scuro	Diventa scuro.

- Selezionando [Luminoso] si esaurisce più rapidamente la carica della batteria.

Segn. acustico

Seleziona il suono prodotto quando si aziona la macchina fotografica.

	Scatto	Attiva il suono dello scatto quando si preme il pulsante di scatto.
✓	Acceso	Attiva il segnale acustico/il suono dello scatto quando si preme il tasto di controllo/il pulsante di scatto.
	Spento	Disattiva il segnale acustico/il suono dello scatto.

Lingua

Seleziona la lingua da usare per visualizzare le voci sul menu, gli avvertimenti e i messaggi.

Inizializza

Inizializza l'impostazione sull'impostazione predefinita.

	OK	Vedere la seguente procedura.
✓	Annulla	Annulla il ripristino.

- ① Selezionare [OK] con ▲ sul tasto di controllo e poi premere ●.
Appare il messaggio "Inizializza tutte le impostazioni. Pronto?".
 - ② Selezionare [OK] con ▲ e poi premere ●.
Le impostazioni vengono ripristinate all'impostazione predefinita.
- Accertarsi che l'alimentazione non sia disattivata durante il ripristino.

Le impostazioni predefinite sono contrassegnate con ✓.

Numero file

Seleziona il metodo usato per assegnare i numeri di file alle immagini.

✓	Serie	Assegna i numeri ai file in sequenza anche se si cambia la cartella di registrazione o il "Memory Stick". (Quando il "Memory Stick" sostituito contiene un file con un numero superiore all'ultimo numero assegnato, viene assegnato un numero superiore di uno rispetto a quello maggiore.)
	Riprist.	Inizia da 0001 ogni volta che si cambia la cartella. (Quando la cartella di registrazione contiene un file, viene assegnato un numero superiore al numero maggiore.)

Collegam. USB

Seleziona il modo USB da usare quando si collega la macchina fotografica ad un computer o ad una stampante compatibile con PictBridge usando il cavo USB.

	PictBridge	Collega la macchina fotografica ad una stampante compatibile con PictBridge (pagina 73).
	PTP	Quando è impostato [PTP] (Picture Transfer Protocol) e la macchina fotografica è collegata ad un computer, le immagini nella cartella di registrazione selezionata dalla macchina fotografica vengono copiate sul computer. (Compatibile con Windows XP e Mac OS X.)
✓	Normale	Collega la macchina fotografica ad un computer (pagina 61).

Uscita video

Imposta l'uscita del segnale video secondo l'apparecchio collegato.

	NTSC	Imposta il segnale di uscita video sul modo NTSC (per es. per Stati Uniti, Giappone).
	PAL	Imposta il segnale di uscita video sul modo PAL (per es. per l'Europa).

Impost. orol.

Imposta la data e l'ora.

	OK	Selezionare [OK] con ▲ sul tasto di controllo e premere ●. Poi eseguire la procedura spiegata in "Impostazione dell'orologio" (→ <i>passo 2 in "Prima leggere questo"</i>).
✓	Annulla	Annulla l'impostazione dell'orologio.



Per i dettagli sull'uso del computer Macintosh, consultare "Uso del computer Macintosh" (pagina 70).



Copia delle immagini su un computer (pagina 60)



Visione delle immagini su un computer

Preparativi

Installazione del driver USB.

- L'installazione del driver USB non è necessaria quando si usa Windows XP.

Visione delle immagini usando "PicturePackage" (pagina 68)



Visione delle immagini salvate sul computer



Memorizzazione delle immagini su un CD-R



Creazione di un video musicale/una proiezione di diapositive



Stampa delle immagini

Installazione di "PicturePackage" (pagina 68).

Creazione di un CD video usando "ImageMixer" (pagina 68)



Creazione di un CD Video

"ImageMixer VCD2" si installa automaticamente quando è installato "PicturePackage".

Ambiente consigliato per il computer

Per un computer collegato alla macchina fotografica è consigliato il seguente ambiente.

Ambiente consigliato per copiare le immagini

OS (preinstallato): Microsoft Windows 98, Windows 98SE, Windows 2000 Professional, Windows Millennium Edition, Windows XP Home Edition, o Windows XP Professional

- Il funzionamento non è garantito in un ambiente che si basa su un aggiornamento dei sistemi operativi descritti sopra o in un ambiente ad avvio multiplo.

CPU: MMX Pentium 200 MHz o più veloce

Connettore USB: Fornito di serie

Display: 800 × 600 punti o più, High Color (colore a 16-bit, 65.000 colori)

Ambiente consigliato per l'uso di "PicturePackage"/"ImageMixer VCD2"

Software: Macromedia Flash Player 6.0 o successivo, Windows Media Player 7.0 o successivo, DirectX 9.0b o successivo

Scheda audio: Scheda audio stereo a 16-bit con altoparlanti

Memoria: 64 MB o più (si consigliano 128 MB o più.)

Disco rigido: Spazio sul disco necessario per l'installazione—circa 500 MB

Display: Scheda video (compatibile con il driver Direct Draw) con 4 MB di VRAM

- Per la creazione di un video musicale/una proiezione di diapositive (pagina 68), è necessaria una CPU Pentium III 500 MHz o più veloce.
- Quando si usa "ImageMixer VCD2", si consiglia una CPU Pentium III 800 MHz o più veloce.

- Questo software è compatibile con la tecnologia DirectX. Per l'uso "DirectX" deve essere installato.
- Per scrivere sui CD-R è necessaria un'applicazione separata di software per far funzionare il dispositivo di registrazione.

Note sul collegamento della macchina fotografica ad un computer

- Le operazioni non sono garantite per tutti gli ambienti di computer consigliati che sono menzionati sopra.
- Se si collegano contemporaneamente due o più dispositivi USB ad un singolo computer, alcuni dispositivi, inclusa la macchina fotografica, potrebbero non funzionare, a seconda dei tipi di dispositivi USB che si stanno usando.
- Le operazioni non sono garantite quando si usa un hub USB.
- Se si collega la macchina fotografica usando un'interfaccia USB che è compatibile con Hi-Speed USB (compatibile con USB 2.0) viene consentito il trasferimento avanzato (trasferimento ad alta velocità) poiché questa macchina fotografica è compatibile con Hi-Speed USB (compatibile con USB 2.0).
- Ci sono due modi di collegamento USB quando si collega un computer, i modi [Normale] (impostazione predefinita) e [PTP]. Questa sezione descrive il modo [Normale] come esempio. Per i dettagli su [PTP], vedere a pagina 56.
- Quando il computer riprende dal modo di interruzione o sospensione, la comunicazione tra la macchina fotografica e il computer può non ristabilirsi contemporaneamente.

Copia delle immagini sul computer

Questa sezione descrive il procedimento usando un computer Windows come esempio.

È possibile copiare le immagini dalla macchina fotografica al computer nel seguente modo.

Per un computer con una fessura per “Memory Stick”

Rimuovere il “Memory Stick” dalla macchina fotografica ed inserire il “Memory Stick” nella fessura per “Memory Stick” del computer e poi copiare le immagini.

Per un computer senza una fessura per “Memory Stick”

Seguire le fasi da 1 a 5 da pagina 60 a 64 per copiare le immagini.

- Le schermate quando si copiano le immagini in un “Memory Stick” su un computer sono usate come esempi.

Fase 1: Installazione del driver USB

98 98SE 2000 Me

- Un driver è il software che permette all'apparecchio collegato al computer di funzionare correttamente.
- Quando si usa Windows XP, iniziare dalla fase 2.
- Quando “PicturePackage” è già installato, la fase 1 non è necessaria.



NOTA: A questo punto non collegare la macchina fotografica al computer.

1 Chiudere tutti i software applicativi usati.

- In Windows 2000, fare richiesta di collegamento come amministratore (amministratori autorizzati).

2 Inserire il CD-ROM nel computer e poi cliccare su [Driver USB] quando appare la schermata del menu di installazione.

Appare la schermata “InstallShield Wizard” (Installazione guidata InstallShield).

- Se la schermata del menu di installazione non appare, fare doppio clic su  (My Computer) →  (PICTUREPACKAGE).

3 Cliccare su [Next].



Inizia l'installazione del driver USB. Quando l'installazione è terminata, la schermata informa dell'avvenuto completamente.

4 Cliccare sul pulsante di opzione accanto a [Yes, I want to restart my computer now] (Sì, desidero riavviare il mio computer ora) per selezionarlo e poi cliccare su [Finish].

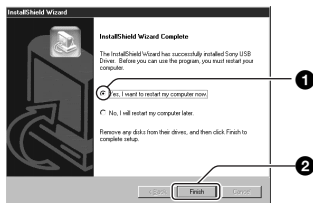

Il computer si riavvia. Ora è possibile stabilire un collegamento USB.

Rimuovere il CD-ROM quando l'installazione è completata.

Fase 2: Preparazione della macchina fotografica e del computer

1 Inserire un "Memory Stick" con le immagini registrate nella macchina fotografica.

- Quando si copiano le immagini nella memoria interna, questo passo non è necessario.

2 Inserire nella macchina fotografica le batterie all'idruro di nichel metallico sufficientemente cariche o collegare la macchina fotografica ad una presa a muro con l'adattatore CA (non in dotazione).

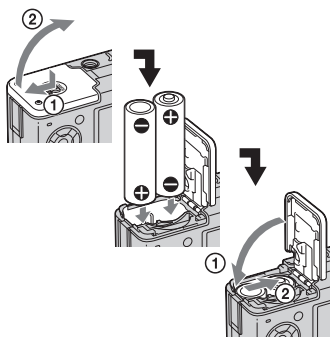

- Quando si copiano le immagini sul computer usando le batterie, la copia potrebbe non riuscire o i dati di immagine potrebbero alterarsi se le batterie si esauriscono troppo presto.

3 Impostare la manopola del modo su e poi accendere la macchina fotografica e il computer.

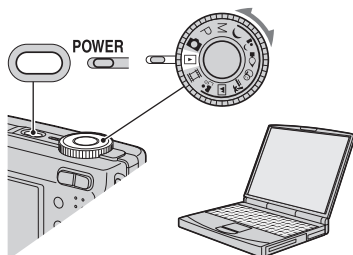

Fase 3: Collegamento della macchina fotografica e del computer

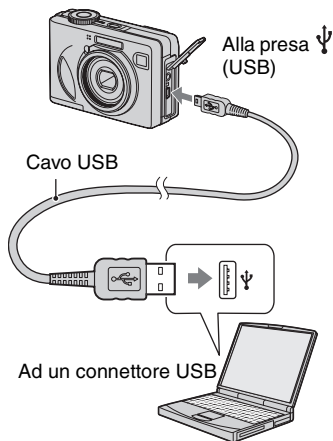

- Con Windows XP, la schermata di guida della riproduzione automatica appare automaticamente sul desktop.

Sullo schermo della macchina fotografica appare “Modo USB Normale”.

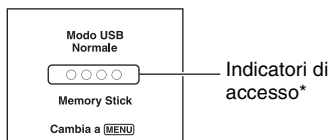

Quando si stabilisce un collegamento USB la prima volta, il computer avvia automaticamente un programma per riconoscere la macchina fotografica. Attendere un momento.

* Durante la comunicazione gli indicatori di accesso diventano rossi. Non azionare il computer finché gli indicatori non diventano bianchi.

- Se “Modo USB Normale” non appare, impostare [Collegam. USB] su [Normale] (pagina 56).

Fase 4-A: Copia delle immagini su un computer

XP

- Per Windows 98/98SE/2000/Me, seguire la procedura spiegata in “Fase 4-B: Copia delle immagini su un computer” a pagina 63.

Questa sezione descrive un esempio per copiare le immagini su una cartella “My Documents”.

1 Dopo aver eseguito un collegamento USB nella fase 3, cliccare su [Copy pictures to a folder on my computer using Microsoft Scanner and Camera Wizard] (Copia le foto su una cartella del mio computer usando la schermata di guida Microsoft per scanner e macchina fotografica) → [OK] poiché la schermata di guida appare automaticamente sul desktop.

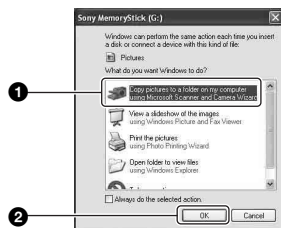

Appare la schermata “Scanner and Camera Wizard” (Schermata di guida per scanner e macchina fotografica).

2 Cliccare su [Next].

Appaiono le immagini salvate sul “Memory Stick” della macchina fotografica.

- Se nessun “Memory Stick” è inserito, appaiono le immagini nella memoria interna.

3 Cliccare sul pulsante di opzione delle immagini indesiderate per rimuovere il segno di spunta in modo da non copiarle e poi cliccare su [Next].

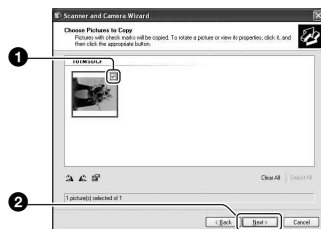

Appare la schermata “Picture Name and Destination” (Nome della foto e destinazione).

4 Selezionare un nome e una destinazione per le immagini e poi cliccare su [Next].

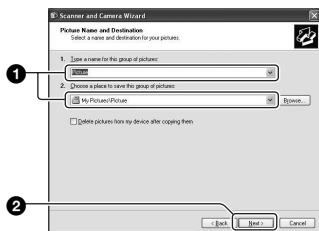

La copia delle immagini inizia. Quando la copia è completata, appare la schermata “Other Options” (Altre opzioni).

- Questa sezione descrive un esempio per copiare le immagini sulla cartella “My Documents”.

5 Cliccare sul pulsante di opzione accanto a [Nothing. I'm finished working with these pictures] (Niente. Ho terminato di lavorare con queste foto) per selezionarlo e poi cliccare su [Next].



Appare la schermata “Completing the Scanner and Camera Wizard” (Completamento della schermata di guida per scanner e macchina fotografica).

6 Cliccare su [Finish].

La schermata di guida si chiude.

- Per continuare a copiare altre immagini, scollegare il cavo USB (pagina 65) e ricollegarlo. Poi seguire la procedura spiegata in “Fase 3: Collegamento della macchina fotografica e del computer” a pagina 61.

Fase 4-B: Copia delle immagini su un computer

98 98SE 2000 Me

- Per Windows XP, seguire la procedura spiegata in “Fase 4-A: Copia delle immagini su un computer” a pagina 62.

Questa sezione descrive un esempio per copiare le immagini sulla cartella “My Documents”.

1 Fare doppio clic su [My Computer] → [Removable Disk] → [DCIM].

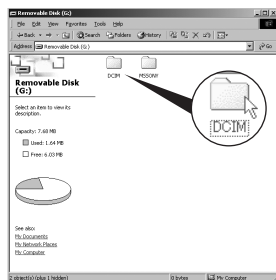

- Se l'icona “Removable Disk” non è visualizzata, vedere a pagina 87.

2 Fare doppio clic sulla cartella in cui sono memorizzati i file di immagine che si desiderano copiare.

Poi cliccare con il pulsante destro su un file di immagine per visualizzare il menu e cliccare su [Copy].

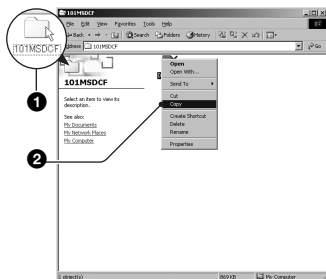

- Riguardo la destinazione per la memorizzazione dei file di immagine, vedere a pagina 66.

3 Fare doppio clic sulla cartella [My Documents]. Poi cliccare con il pulsante destro sulla finestra "My Documents" per visualizzare il menu e cliccare su [Paste].

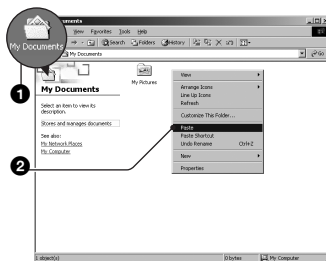

I file di immagine sono copiati sulla cartella "My Documents".

- Quando nella cartella di destinazione per copia esiste un'immagine con lo stesso nome di file, appare il messaggio di conferma per la sovrascrittura. Quando si sovrascrive sull'immagine esistente con quella nuova, i dati del file originale vengono cancellati. Per copiare un file di immagine sul computer senza sovrascriverlo, cambiare il nome del file in un nome diverso e poi copiare il file di immagine. Tuttavia, tenere presente che se si cambia il nome di file, si potrebbe non essere in grado di riprodurre quell'immagine con la macchina fotografica (pagina 67).

Fase 5: Visione delle immagini su un computer

Questa sezione descrive il procedimento per vedere le immagini copiate nella cartella "My Documents".

1 Cliccare su [Start] → [My Documents].

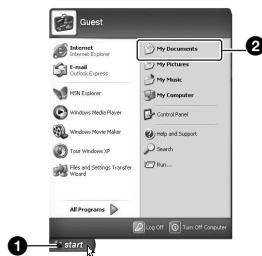

Si visualizza il contenuto della cartella "My Documents".

- Se non si usa Windows XP, fare doppio clic su [My Documents] sul desktop.

2 Fare doppio clic sul file di immagine desiderato.

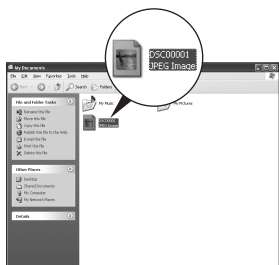

L'immagine è visualizzata.

Per cancellare il collegamento USB

Eseguire la seguente procedura quando:

- Si scollega il cavo USB
- Si rimuove un "Memory Stick"
- Si inserisce un "Memory Stick" dopo aver copiato le immagini dalla memoria interna.
- Si spegne la macchina fotografica

■ Per Windows 2000/Me/XP

- 1 Fare doppio clic su  sulla barra delle applicazioni.



Fare doppio clic qui

- 2 Cliccare su  (Sony DSC) → [Stop].
- 3 Confermare il dispositivo sulla finestra di conferma e poi cliccare su [OK].
- 4 Cliccare su [OK].
 - Il passo 4 non è necessario per Windows XP.
- 5 Scollegare il cavo USB, rimuovere il "Memory Stick" o spegnere la macchina fotografica. Quando si copiano le immagini da un "Memory Stick" dopo aver copiato le immagini nella memoria interna sul computer, inserire il "Memory Stick".

■ Per Windows 98/98SE

- 1 Confermare che gli indicatori di accesso (pagina 62) siano bianchi.
- 2 Scollegare il cavo USB, rimuovere il "Memory Stick" o spegnere la macchina fotografica. Quando si copiano le immagini da un "Memory Stick" dopo aver copiato le immagini nella memoria interna sul computer, inserire il "Memory Stick".

Destinazioni per la memorizzazione dei file di immagine e nomi dei file

I file di immagine registrati con la macchina fotografica sono raggruppati in cartelle sul “Memory Stick”.

Esempio: visione delle cartelle con Windows XP

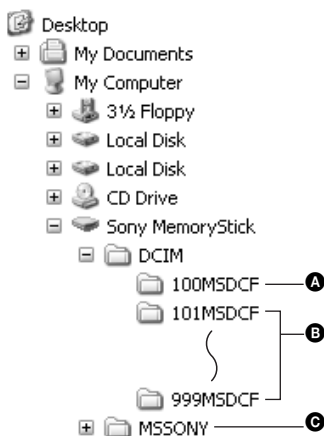

- A** Cartella contenente i dati di immagine registrati con una macchina fotografica che non è dotata della funzione di creazione della cartella
 - B** Cartella contenente i dati di immagine registrati con questa macchina fotografica. Quando non si creano delle cartelle nuove, c'è soltanto la cartella “101MSDCF”. C'è soltanto la cartella “101_SONY” nel caso della memoria interna.
 - C** Cartella contenente i dati di filmato, ecc. registrati con una macchina fotografica che non è dotata della funzione di creazione della cartella
- Non è possibile registrare le immagini sulle cartelle “100MSDCF” o “MSONY”. Le immagini in queste cartelle sono disponibili soltanto per la visione.

- Per maggiori informazioni sulle cartelle, vedere a pagina 39, 52.
- I file di immagine sono nominati nel seguente modo. □□□□ indica qualsiasi numero nel campo di variazione da 0001 a 9999. Le parti numeriche del nome di un file di filmato registrato nel modo di filmato e il suo corrispondente file di immagine con indice sono identiche.
 - File di fermi immagine: DSC0□□□□.JPG
 - File dei filmati: MOV0□□□□.MPG
 - File di immagine con indice che sono registrati quando si registrano i filmati: MOV0□□□□.THM

Visione con la macchina fotografica dei file di immagine memorizzati su un computer (usando un "Memory Stick")

Questa sezione descrive il procedimento usando un computer Windows come esempio.

Quando un file di immagine copiato su un computer non rimane più su un "Memory Stick", è possibile rivedere quell'immagine sulla macchina fotografica copiando il file di immagine sul computer in un "Memory Stick".

- Il passo 1 non è necessario se il nome del file impostato con la macchina fotografica non è stato cambiato.
- Si potrebbe non essere in grado di riprodurre alcune immagini a seconda della dimensione dell'immagine.
- Quando un'immagine di file è stata elaborata da un computer o quando il file di immagine è stato registrato usando un modello diverso dalla propria macchina fotografica, la riproduzione sulla macchina fotografica non è garantita.
- Quando non c'è una cartella, prima creare una cartella con la macchina fotografica (pagina 52) e poi copiare il file di immagine.

- Potrebbe visualizzarsi un'estensione a seconda delle impostazioni del computer. L'estensione per i fermi immagine è JPG e l'estensione per i filmati è MPG. Non cambiare l'estensione.

2 Copiare il file di immagine sulla cartella del "Memory Stick" nel seguente ordine.

- ① Cliccare con il pulsante destro sul file di immagine e poi cliccare su [Copy].
- ② Fare doppio clic su [Removable Disk] o [Sony MemoryStick] in [My Computer].
- ③ Cliccare con il pulsante destro sulla cartella [□□□MSDCF] nella cartella [DCIM] e poi cliccare su [Paste].
 - □□□ indica qualsiasi numero nel campo di variazione da 100 a 999.

1 Cliccare con il pulsante destro sul file di immagine e poi cliccare su [Renomina]. Cambiare il nome di file a "DSC□□□□".

Immettere un numero da 0001 a 9999 per □□□□.



- Se appare il messaggio di conferma per la sovrascrittura, immettere un numero diverso al passo 1.

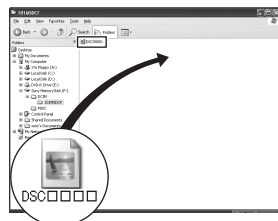

Uso del software in dotazione

Questa sezione descrive il procedimento usando un computer Windows come esempio.

Descrizione generale del software in dotazione

Il CD-ROM in dotazione contiene due applicazioni di software: "PicturePackage" e "ImageMixer".

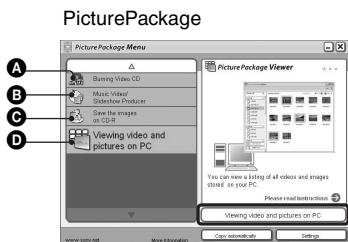

Che cosa è possibile fare:

- A** Masterizzazione di un CD video
Appare la schermata "ImageMixer VCD2".
- B** Produzione di video musicali/proiezione di diapositive
- C** Salvataggio delle immagini su CD-R
- D** Visione di video e foto sul PC

Modo di avviare le funzioni:

Cliccare su una delle funzioni di **A-D** e poi cliccare sul tasto in basso a destra della schermata.

Installazione del software

È possibile installare il software "PicturePackage" e "ImageMixer VCD2" usando la seguente procedura.

- Se non si è ancora installato il driver USB (pagina 60), non collegare la macchina fotografica al computer prima di installare il software "PicturePackage" (tranne che per Windows XP).

- Con Windows 2000/XP fare la richiesta di collegamento come amministratore.
- Quando "PicturePackage" è installato, il driver USB si installa automaticamente.

1 Accendere il computer e inserire il CD-ROM (in dotazione) nel drive del CD-ROM.

Appare la schermata del menu di installazione.

- Se non appare, fare doppio clic su (My Computer) → (PICTUREPACKAGE)

2 Cliccare su [PicturePackage].

Appare la schermata "Choose Setup Language" (Scegliere la lingua di impostazione).

3 Selezionare la lingua desiderata e poi cliccare due volte su [Next].

Questa sezione descrive la schermata inglese.

Appare la schermata "License Agreement".

Leggere attentamente il contratto. Se si accettano le condizioni del contratto, cliccare sul pulsante di opzione accanto a [I accept the terms of the license agreement] (Accetto le condizioni del contratto di licenza) e poi cliccare su [Next].

4 Seguire le istruzioni sulla schermata per completare l'installazione.

- "ImageMixer VCD2" e "DirectX" saranno installati se non sono ancora stati installati.
- Quando appare il messaggio di conferma per il riavvio, riavviare il computer seguendo le istruzioni sulla schermata.

5 Rimuovere il CD-ROM quando le icone di rapido accesso di “PicturePackage Menu” e “PicturePackage destination Folder” si visualizzano dopo l’installazione.

Per avviare il software

- Fare doppio clic sull’icona “PicturePackage Menu” sul desktop.

Per le informazioni sull’uso del software

Cliccare su [?] nell’angolo in alto a destra di ciascuna schermata per visualizzare la guida in linea.

L’assistenza tecnica per “PicturePackage”/“ImageMixer VCD2” è fornita dal centro di assistenza per gli utenti Pixela. Per maggiori informazioni, consultare le informazioni incluse sul CD-ROM.

Uso del computer Macintosh

È possibile copiare le immagini sul computer e creare un CD video usando "ImageMixer VCD2" (in dotazione).

Ambiente consigliato

OS (preinstallato): Mac OS 9.1, 9.2 o Mac OS X (v10.0-v10.3)

Connettore USB: Fornito di serie

Ambiente consigliato per il computer per l'uso di "ImageMixer VCD2"

OS (preinstallato): Mac OS X (v10.1.5 o successivo)

CPU: Serie iMac, eMac, iBook, PowerBook, PowerMac G3/G4

Memoria: 128 MB o più (si consigliano 256 MB o più.)

Disco rigido: Spazio sul disco necessario per l'installazione - circa 250 MB

Display: 1024 × 768 punti o più, 32.000 colori o più

- QuickTime 4 o successivo deve essere preinstallato. (Si consiglia QuickTime 5 o successivo.)

Note sul collegamento della macchina fotografica ad un computer

- Le operazioni non sono garantite per tutti gli ambienti di computer consigliati che sono menzionati sopra.
- Se si collegano contemporaneamente due o più dispositivi USB ad un singolo computer, alcuni dispositivi, inclusa la macchina fotografica, potrebbero non funzionare, a seconda dei tipi di dispositivi USB che si stanno usando.
- Le operazioni non sono garantite quando si usa un hub USB.
- Se si collega la macchina fotografica usando un'interfaccia USB che è compatibile con Hi-Speed USB (compatibile con USB 2.0) viene consentito il trasferimento avanzato (trasferimento ad alta velocità) poiché questa macchina fotografica è compatibile con Hi-Speed USB (compatibile con USB 2.0).

- Ci sono due modi di collegamento USB quando si collega un computer, i modi [Normale] (impostazione predefinita) e [PTP]. Questa sezione descrive il modo [Normale] come esempio. Per i dettagli su [PTP], vedere a pagina 56.
- Quando il computer riprende dal modo di interruzione o sospensione, la comunicazione tra la macchina fotografica e il computer può non ristabilirsi contemporaneamente.

Copia e visione delle immagini su un computer

1 Preparare la macchina fotografica e un computer Macintosh.

Eseguire la stessa procedura come quella descritta in "Fase 2: Preparazione della macchina fotografica e del computer" a pagina 61.

2 Collegare il cavo USB.

Eseguire la stessa procedura come quella descritta in "Fase 3: Collegamento della macchina fotografica e del computer" a pagina 61.

3 Copiare i file di immagine sul computer Macintosh.

- ① Fare doppio clic sull'icona appena riconosciuta → [DCIM] → la cartella in cui sono memorizzate le immagini che si desiderano copiare.
 - ② Trascinare i file di immagine sull'icona del disco rigido.
I file di immagine sono copiati sul disco rigido.
- Per i dettagli sulla posizione di memorizzazione delle immagini e sui nomi dei file, vedere a pagina 66.

4 Vedere le immagini sul computer.

Fare doppio clic sull'icona del disco rigido → il file di immagine desiderato nella cartella contenente i file copiati per aprire quel file di immagine.

Per scollegare il cavo USB/rimuovere il "Memory Stick"/spegnere la macchina fotografica

Trascinare l'icona del drive o l'icona del "Memory Stick" sull'icona "Cestino" e poi rimuovere il cavo USB, rimuovere il "Memory Stick" o spegnere la macchina fotografica.

- Se si usa Mac OS X v10.0, eseguire la procedura sopra dopo aver spento il computer.

Creazione di un CD video usando "ImageMixer VCD2"



- È possibile creare un file di immagine che è compatibile con la funzione di creazione del CD video. Per salvare i dati nel formato di CD video su un CD-R, è necessario Toast (non in dotazione) prodotto da Roxio.

Per installare "ImageMixer VCD2"

- Chiudere tutti gli altri software applicativi prima di installare "ImageMixer VCD2".
- Le impostazioni del display devono essere 1024 × 768 punti o superiore e 32.000 colori o superiore.

- ① Accendere il computer Macintosh e inserire il CD-ROM (in dotazione) nel drive del CD-ROM.
- ② Fare doppio clic sull'icona del CD-ROM.
- ③ Copiare il file [IMXINST.SIT] nella cartella [MAC] sull'icona del disco rigido.
- ④ Fare doppio clic sul file [IMXINST.SIT] nella cartella su cui è stato copiato.
- ⑤ Fare doppio clic sul file estratto [ImageMixer VCD2_Install].
- ⑥ Dopo che è apparsa la schermata di informazioni sull'utente, immettere il nome e la password desiderati. L'installazione del software si avvia.

Per avviare "ImageMixer VCD2"

Aprire [Image Mixer] in [Application] e poi fare doppio clic su [ImageMixer VCD2].

Per le informazioni sull'uso del software

Clickare su [?] nell'angolo in alto a destra di ciascuna schermata per visualizzare la guida in linea.

L'assistenza tecnica per "ImageMixer VCD2" è fornita dal centro di assistenza per gli utenti Pixela. Per maggiori informazioni, consultare le informazioni incluse sul CD-ROM.

Modo di stampare i fermi immagine

Stampa diretta usando una stampante compatibile con PictBridge (pagina 73)



È possibile stampare collegando direttamente la macchina fotografica ad una stampante compatibile con PictBridge.

Stampa diretta usando una stampante compatibile con "Memory Stick"



È possibile stampare le immagini con una stampante compatibile con "Memory Stick".
Per i dettagli consultare le istruzioni per l'uso in dotazione con la stampante.

Stampa usando un computer



È possibile copiare le immagini su un computer usando il software "PicturePackage" in dotazione e stampare le immagini.

Stampa in un negozio (pagina 77)

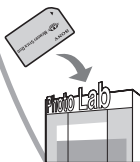

È possibile portare un "Memory Stick" contenente le immagini riprese con la macchina fotografica in un negozio per la stampa delle foto. È possibile fare prima un contrassegno  (Ordine di stampa) sulle immagini che si desiderano stampare.

Stampa diretta usando una stampante compatibile con PictBridge

Anche se non si ha un computer, è possibile stampare le immagini riprese con la macchina fotografica collegando la macchina fotografica direttamente ad una stampante compatibile con PictBridge.

PictBridge

- “PictBridge” si basa sulla normativa CIPA. (CIPA: Camera & Imaging Products Association)

Nel modo ad immagine singola

È possibile stampare un'immagine singola su un foglio di stampa.



Nel modo dell'indice

È possibile stampare diverse immagini in una dimensione ridotta su un foglio di stampa. È possibile stampare una serie di stesse immagini (1) o di immagini diverse (2).

①

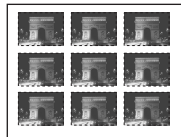

②



- A seconda della stampante una funzione di stampa con indice potrebbe non essere fornita.
- La quantità di immagini che possono essere stampate come un'immagine con indice differisce a seconda della stampante.
- Non è possibile stampare i filmati.
- Se l'indicatore  lampeggia sullo schermo della macchina fotografica per circa cinque secondi (notifica di errore), controllare la stampante collegata.

Fase 1: Preparazione della macchina fotografica

Preparare la macchina fotografica per collegarla alla stampante con il cavo USB.

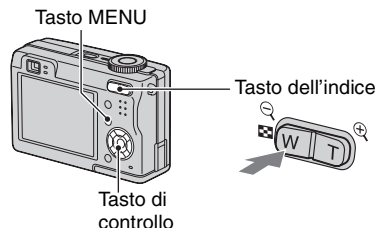

- Si consiglia di usare l'adattatore CA (non in dotazione) per evitare che la macchina fotografica si spenga mentre la stampa è in corso.

1 Premere MENU per visualizzare il menu.

2 Premere ► sul tasto di controllo per selezionare  (Imposta).

3 Selezionare  (Impostazione 2) con ▼ e poi selezionare [Collegam. USB] con ▲/▼/►.

4 Selezionare [PictBridge] con ►/▲ e poi premere ●.

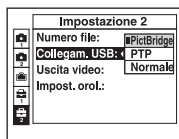

Il modo USB è impostato.

Fase 2: Collegamento della macchina fotografica alla stampante

- 1 Collegare la presa  (USB) sulla macchina fotografica e la presa USB sulla stampante con il cavo USB in dotazione.

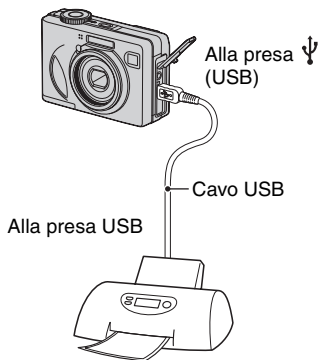

2 Accendere la macchina fotografica e la stampante.

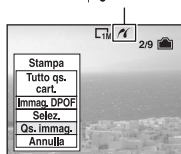

Dopo aver eseguito il collegamento, appare l'indicatore 



La macchina fotografica è impostata sul modo di riproduzione e poi sullo schermo appaiono un'immagine e il menu di stampa.

Fase 3: Stampa

Indipendentemente da ciò su cui è impostata la manopola del modo, quando si termina la fase 2 appare il menu di stampa.

- 1 Selezionare il metodo di stampa desiderato con / sul tasto di controllo e poi premere .

[Tutto qs. cart.]







Stampa tutte le immagini nella cartella.

[Immag. DPOF]

Stampa tutte le immagini con un contrassegno  (Ordine di stampa) (pagina 77) indipendentemente dall'immagine visualizzata.

[Selez.]

Seleziona le immagini e stampa tutte le immagini selezionate.

- ① Selezionare l'immagine che si desidera stampare con / e poi premere .
Il contrassegno  appare sull'immagine selezionata.
 - Per selezionare altre immagini, ripetere questa procedura.
- ② Selezionare [Stampa] con  e poi premere .

[Qs. immag.]

Stampa un'immagine visualizzata.

- Se si seleziona [Qs. immag.] e si imposta [Indice] su [Acceso] al passo 2, è possibile stampare una serie delle stesse immagini come un'immagine con indice.

2 Selezionare le impostazioni della stampa con ▲▼/◀▶.

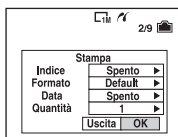

[Indice]

Selezionare [Acceso] per stampare come un'immagine con indice.

[Formato]

Selezionare il formato del foglio di stampa.

[Data]

Selezionare [Gior.&Ora] o [Data] per inserire la data e l'ora sulle immagini.

- Quando si sceglie [Data], la data viene inserita nell'ordine selezionato (→ *passo 2 in "Prima leggere questo"*). Questa funzione potrebbe non essere fornita a seconda della stampante.

[Quantità]

Quando [Indice] è impostato su [Spento]:

Selezionare il numero di fogli di un'immagine che si desidera stampare. L'immagine sarà stampata come un'immagine singola.

Quando [Indice] è impostato su [Acceso]:

Selezionare il numero di serie delle immagini che si desiderano stampare come un'immagine con indice.

Se si è selezionato [Qs. immag.] al passo 1, selezionare il numero della stessa immagine che si desidera stampare vicino su un foglio come un'immagine con indice.

- Il numero indicato di immagini potrebbe non adattarsi del tutto su un singolo foglio a seconda della quantità di immagini.

3 Selezionare [OK] con ▼/▶ e poi premere ●.

L'immagine viene stampata.

- Non scollegare il cavo USB mentre l'indicatore  (Non scollegare il cavo USB) appare sullo schermo.

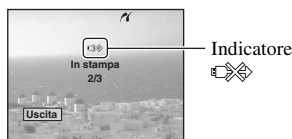



Per stampare altre immagini

Dopo il passo 3, selezionare [Selez.] e l'immagine desiderata con ▲▼ e poi eseguire dal passo 1.

Per stampare le immagini sulla schermata dell'indice

Eseguire "Fase 1: Preparazione della macchina fotografica" (pagina 73) e "Fase 2: Collegamento della macchina fotografica alla stampante" (pagina 74) e poi procedere con le seguenti operazioni.

Quando si collega la macchina fotografica ad una stampante, appare il menu di stampa. Selezionare [Annulla] per disattivare il menu di stampa e poi procedere nel seguente modo.

- 1 Premere  (Indice).
Appare la schermata dell'indice.
- 2 Premere MENU per visualizzare il menu.
- 3 Selezionare  (Stampa) con ▶ e poi premere ●.
- 4 Selezionare il metodo di stampa desiderato con ◀▶ e poi premere ●.



[Selez.]

Seleziona le immagini e stampa tutte le immagini selezionate.

Selezionare l'immagine che si desidera stampare con ▲/▼/◀/▶ e poi premere ● per visualizzare il contrassegno ✓.

(Ripetere questa procedura per selezionare altre immagini.) Poi premere MENU.

[Immag. DPOF]

Stampa tutte le immagini con contrassegno



(Ordine di stampa)

indipendentemente dall'immagine visualizzata.

[Tutto qs. cart.]

Stampa tutte le immagini nella cartella.

- ⑤ Eseguire i passi 2 e 3 di "Fase 3: Stampa" (pagina 74).

Stampa in un negozio

È possibile portare un "Memory Stick" contenente le immagini riprese con la macchina fotografica in un negozio per la stampa delle foto. A condizione che il negozio supporti il servizio di stampa delle foto conforme a DPOF, è possibile fare prima un contrassegno (Ordine di stampa) sulle immagini in modo da non dover rileszionarle quando si stampano nel negozio.

- In un negozio per la stampa non è possibile stampare le immagini memorizzate nella memoria interna direttamente dalla macchina fotografica. Copiare le immagini su un "Memory Stick" e poi portare il "Memory Stick" al negozio per la stampa.

Che cos'è DPOF?

DPOF (Digital Print Order Format = Formato con ordine di stampa digitale) è una funzione che consente di fare un contrassegno (Ordine di stampa) sulle immagini che si desiderano stampare successivamente.

- È anche possibile stampare le immagini con il contrassegno (Ordine di stampa) usando una stampante che è conforme alla normativa DPOF (Digital Print Order Format) o usando una stampante compatibile con PictBridge.
- Non è possibile contrassegnare i filmati.
- Quando si contrassegnano le immagini riprese nel modo [Multi Burst], tutte le immagini sono stampate su un foglio diviso in 16 pannelli.

Quando si porta un "Memory Stick" in un negozio

- Rivolgersi al negozio per la stampa delle foto per quanto riguarda i tipi di "Memory Stick" che trattano.
- Se un "Memory Stick" non è trattato dal negozio per la stampa delle foto, copiare le immagini che si desiderano stampare su un altro supporto come un CD-R e portarlo al negozio.
- Quando si porta un "Memory Stick Duo", assicurarsi di portare anche l'adattatore per Memory Stick Duo.
- Prima di portare i dati di immagine in un negozio, copiare (riserva) sempre i dati su un disco.
- Non è possibile impostare il numero di stampe.

Indicazione di contrassegni nel modo ad immagine singola

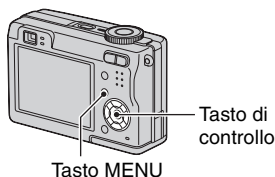

1 Visualizzare l'immagine che si desidera stampare.

2 Premere MENU per visualizzare il menu.

3 Selezionare DPOF con ◀▶ e poi premere ●.

Un contrassegno (Ordine di stampa) viene indicato sull'immagine.

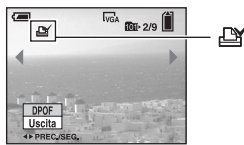

4 Per contrassegnare altre immagini, visualizzare l'immagine desiderata con ◀▶ e poi premere ●.

Per rimuovere il contrassegno nel modo ad immagine singola

Premere ● al passo 3 o 4.

Indicazione di contrassegni nel modo dell'indice

1 Visualizzare la schermata dell'indice. (→ *passo 6 in "Prima leggere questo"*)

2 Premere MENU per visualizzare il menu.

3 Selezionare DPOF con ◀▶ e poi premere ●.

4 Selezionare [Selez.] con ▲▼ e poi premere ●.

- Non è possibile aggiungere un contrassegno  in [Tutto qs. cart.].

5 Selezionare l'immagine che si desidera contrassegnare con ▲▼/◀▶ e poi premere ●.

Un contrassegno  verde appare sull'immagine selezionata.



Contrassegno  verde

6 Per contrassegnare altre immagini, ripetere il punto 5.

7 Premere MENU.

8 Selezionare [OK] con ▶ e poi premere ●.

Il contrassegno  diventa bianco.

Per annullare, selezionare [Annulla] al passo 4 o selezionare [Uscita] al passo 8 e poi premere ●.

Per rimuovere il contrassegno nel modo dell'indice

Selezionare l'immagine da cui si desidera rimuovere il contrassegno al passo 5 e poi premere ●.

Per rimuovere tutti i contrassegni nella cartella

Selezionare [Tutto qs. cart.] al passo 4 e poi premere ●. Selezionare [Spento] e poi premere ●.

Visione delle immagini su uno schermo televisivo

È possibile guardare le immagini su uno schermo televisivo collegando la macchina fotografica ad un televisore.

Spegnere sia la macchina fotografica che il televisore prima di collegare la macchina fotografica e il televisore con il cavo A/V.

1 Collegare il cavo A/V (in dotazione) alla presa A/V OUT (MONO) della macchina fotografica e alle prese di ingresso audio/video di un televisore.

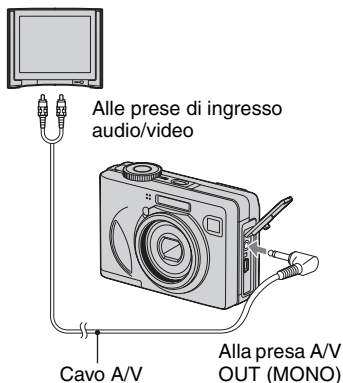

- Se il proprio televisore è dotato delle prese di ingresso stereo, collegare la spina audio (nera) del cavo A/V alla presa audio sinistra.

2 Accendere il televisore e impostare l'interruttore di ingresso TV/video su "video".

- Per i dettagli vedere le istruzioni per l'uso in dotazione con il televisore.

3 Impostare la manopola del modo su  e accendere la macchina fotografica.

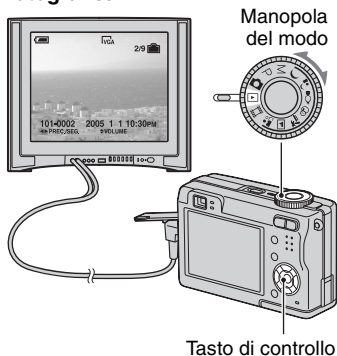

Le immagini riprese con la macchina fotografica appaiono sullo schermo televisivo.

Premere ◀/▶ sul tasto di controllo per selezionare l'immagine desiderata.

- Quando si usa la macchina fotografica all'estero, potrebbe essere necessario cambiare l'uscita del segnale video per adattarla a quella del sistema televisivo (pagina 56).

Sistemi di colore del televisore

Se si desidera guardare le immagini su uno schermo televisivo, è necessario avere un televisore con una presa di ingresso video e il cavo A/V (in dotazione). Il sistema di colore del televisore deve corrispondere a quello della macchina fotografica digitale a fermo immagine. Controllare i seguenti elenchi:

Sistema NTSC

America Centrale, Bolivia, Canada, Cile, Colombia, Corea, Ecuador, Filippine, Giamaica, Giappone, Isole Bahama, Messico, Perù, Stati Uniti, Surinam, Taiwan, Venezuela, ecc.

Sistema PAL

Australia, Austria, Belgio, Cina, Danimarca, Finlandia, Germania, Hong Kong, Italia, Kuwait, Malesia, Norvegia, Nuova Zelanda, Olanda, Polonia, Portogallo, Regno Unito, Repubblica Ceca, Repubblica Slovacca, Singapore, Spagna, Svezia, Svizzera, Thailandia, Ungheria, ecc.

Sistema PAL-M

Brasile

Sistema PAL-N

Argentina, Paraguay, Uruguay

Sistema SECAM

Bulgaria, Francia, Guiana, Iran, Iraq, Monaco, Russia, Ucraina, ecc.



Soluzione dei problemi

Se si sperimentano dei problemi con la macchina fotografica, tentare le seguenti soluzioni.

❶ Controllare le voci da pagina 82 a 91.

Se un codice come “C/E:□□:□□” appare sullo schermo, vedere a pagina 92.

❷ Rimuovere le batterie ed inserirle di nuovo dopo circa un minuto e accendere la macchina fotografica.

❸ Inizializzare le impostazioni (pagina 55)

❹ Rivolgersi al rivenditore Sony o ad un centro locale autorizzato di assistenza Sony.

Si prega di rendersi conto che si acconsente al fatto che il contenuto della memoria interna possa essere controllato quando si spedisce la propria macchina fotografica da riparare.

Batterie e alimentazione

L'indicatore di batteria rimanente è sbagliato o è visualizzato l'indicatore di sufficiente batteria rimanente, ma l'energia si esaurisce troppo rapidamente.

- Questo fenomeno si verifica quando si usa la macchina fotografica in un luogo molto caldo o freddo (pagina 97).
- Le batterie sono scariche. Installare le batterie cariche (→ *passo 1 in "Prima leggere questo"*).
- I poli delle batterie o i terminali del coperchio delle batterie sono sporchi, perciò le batterie non vengono caricate sufficientemente. Pulirli con un tamponcino di cotone, ecc. (pagina 97).
- Il tempo rimanente visualizzato è diverso da quello attuale a causa dell'effetto della memoria (pagina 97), ecc. Scaricare completamente e poi caricare le batterie per correggere il display.
- Le batterie sono fuori uso (pagina 97). Sostituirle con altre nuove.

Le batterie si esauriscono troppo rapidamente.

- Caricarle sufficientemente (→ *passo 1 in "Prima leggere questo"*).
- Si sta usando la macchina fotografica in un luogo molto freddo (pagina 97).
- Le batterie sono fuori uso (pagina 97). Sostituirle con altre nuove.

È impossibile accendere la macchina fotografica.

- Installare correttamente le batterie (→ *passo 1 in "Prima leggere questo"*).
- Le batterie sono scariche. Installare le batterie cariche (→ *passo 1 in "Prima leggere questo"*).
- Le batterie sono fuori uso (pagina 97). Sostituirle con altre nuove.

Improvvisamente la macchina fotografica si spegne.

- Se non si usa la macchina fotografica per circa tre minuti mentre è accesa, la macchina fotografica si spegne automaticamente per evitare il consumo delle batterie. Riaccendere la macchina fotografica (→ *passo 2 in "Prima leggere questo"*).
- Le batterie sono scariche. Installare le batterie cariche (→ *passo 1 in "Prima leggere questo"*).



Ripresa di fermi immagine/filmati

Lo schermo non si accende anche quando la macchina fotografica è accesa.

- Accendere lo schermo (pagina 21).

La macchina fotografica non può registrare le immagini.

- Controllare la capacità disponibile della memoria interna o del "Memory Stick" (pagina 18). Se sono pieni, eseguire una delle seguenti operazioni:
 - Cancellare le immagini che non sono necessarie (→ *passo 6 in "Prima leggere questo"*).
 - Cambiare il "Memory Stick".

- Impostare l'interruttore di protezione dalla scrittura sul "Memory Stick" sulla posizione di registrazione (pagina 95).
- Non è possibile registrare le immagini durante la carica del flash.
- Impostare la manopola del modo su un'altra posizione diversa da  e  quando si riprendono i fermi immagine.
- Impostare la manopola del modo su  quando si riprendono i filmati.
- La dimensione dell'immagine è impostata su [640(Fine)] quando si registrano i filmati. Eseguire una delle seguenti operazioni:
 - Impostare la dimensione dell'immagine su una diversa da [640(Fine)].
 - Inserire un "Memory Stick PRO" (pagina 95).



Il soggetto non è visibile sullo schermo.

- Impostare la manopola del modo su un'altra posizione diversa da  (pagina 26).

Ci vuole molto tempo per la registrazione.

- La funzione dell'otturatore lento NR è attivata (pagina 27). Non si tratta di un malfunzionamento.

L'immagine è sfocata.

- Il soggetto è troppo vicino. Registrare nel modo di registrazione dei primi piani (Macro). Accertarsi di posizionare l'obiettivo più lontano dal soggetto rispetto alla distanza minima di ripresa, circa 6 cm (W)/30 cm (T), quando si riprende (→ *passo 5 in "Prima leggere questo"*).
-  (Modo crepuscolo) o  (Modo panorama) è selezionato come il modo della scena quando si riprendono i fermi immagine.
- La funzione di preselezione della messa a fuoco è selezionata. Selezionare il modo di messa a fuoco automatica (pagina 32).
- Consultare "Se il soggetto non è a fuoco" a pagina 33.

Lo zoom non funziona.

- Non è possibile cambiare la scala dello zoom quando si riprendono i filmati.

Lo zoom digitale di precisione non funziona.

- Impostare [Zoom digitale] su [Precis.] (pagina 47).
- Questa funzione non può essere usata durante la ripresa dei filmati.

Lo Smart zoom non funziona.

- Impostare [Zoom digitale] su [Smart] (pagina 47).
- Questa funzione non può essere usata quando:
 - La dimensione dell'immagine è impostata su [7M] (DSC-W7/W17), [5M] (DSC-W5/W15) o [3:2].
 - Si riprende nel modo [Multi Burst].
 - Si riprendono i filmati.

Il flash non funziona.

- Il flash è impostato su ☹ (Senza flash) (→ *passo 5 in “Prima leggere questo”*).
- Non è possibile usare il flash quando:
 - [Mode] (Modo REG) è impostato su [Raffica] o [Multi Burst] (pagina 35).
 - ☾ (Modo crepuscolo) o 🕯 (Modo candela) del modo della scena o 📽 (filmato) è selezionato quando si riprendono i fermi immagine (→ *passo 5 in “Prima leggere questo”*).
- Impostare il flash su ⚡ (Flash forzato) (→ *passo 5 in “Prima leggere questo”*) per riprendere i fermi immagine quando 🏠 (Modo panorama), ❄ (Modo neve) o 🏖 (Modo spiaggia) è selezionato come il modo della scena.

La funzione dei primi piani (Macro) non è operativa.

- ☾ (Modo crepuscolo), 🏠 (Modo panorama) o 🕯 (Modo candela) è selezionato per il modo della scena (pagina 27).

La data e l'ora sono registrate in modo sbagliato.

- Impostare la data e l'ora corrette (→ *passo 2 in “Prima leggere questo”*).

Il valore F e la velocità dell'otturatore lampeggiano quando si mantiene premuto a metà il pulsante di scatto.

- L'esposizione è sbagliata. Correggere l'esposizione (pagina 31).

L'immagine è troppo scura.

- Si sta riprendendo un soggetto con una sorgente di luce dietro il soggetto. Selezionare il modo di misurazione esposimetrica (pagina 33) o regolare l'esposizione (pagina 31).
- La luminosità dello schermo è troppo bassa. Regolare la luminosità della retroilluminazione sullo schermo LCD (pagina 55).
- Accendere lo schermo (pagina 21).

L'immagine è troppo luminosa.

- Si sta riprendendo un soggetto illuminato da un riflettore in un posto buio come su un palcoscenico. Regolare l'esposizione (pagina 31).
- La luminosità dello schermo è troppo chiara. Regolare la luminosità della retroilluminazione sullo schermo LCD (pagina 55).

I colori dell'immagine non sono giusti.

- La funzione di effetti per le foto è attivata. Disattivare la funzione degli effetti per le foto (pagina 37).

Appaiono delle strisce verticali quando si riprende un soggetto molto luminoso.

- Si sta verificando il fenomeno di macchia. Questo fenomeno non è un malfunzionamento.

Sull'immagine appaiono dei disturbi quando si guarda lo schermo in un luogo buio.

- La macchina fotografica sta cercando di aumentare la visibilità dello schermo illuminando temporaneamente l'immagine in condizioni di scarsa illuminazione. Non c'è alcun effetto sull'immagine registrata.

Gli occhi del soggetto diventano rossi.

- Impostare [Rid.occhi rossi] nel menu  (Imposta) su [Acceso] (pagina 48).
- Riprendere il soggetto ad una distanza più vicina rispetto alla distanza di ripresa consigliata usando il flash (→ *passo 5 in "Prima leggere questo"*).
- Illuminare la stanza e riprendere il soggetto.

L'immagine vista attraverso il mirino non indica il campo registrabile effettivo.

- Si verifica il fenomeno di parallasse quando il soggetto è vicino. Per confermare il campo registrabile, usare lo schermo.

È impossibile riprendere le immagini in successione.

- La memoria interna o il "Memory Stick" è pieno. Cancellare le immagini che non sono necessarie (→ *passo 6 in "Prima leggere questo"*).
- Il livello della batteria è basso. Installare le batterie cariche.

Visione delle immagini

Consultare "Computer" (pagina 86) unitamente alle seguenti voci.

La macchina fotografica non può riprodurre le immagini.

- Impostare la manopola del modo su  (pagina 26).
- Il nome della cartella/del file è stato cambiato sul computer.
- Quando un'immagine di file è stata elaborata da un computer o quando il file di immagine è stato registrato usando un modello diverso dalla propria macchina fotografica, la riproduzione sulla macchina fotografica non è garantita.
- La macchina fotografica è nel modo USB. Cancellare la comunicazione USB (pagina 65).

L'immagine appare scadente subito dopo l'inizio della riproduzione.

- L'immagine potrebbe apparire scadente subito dopo l'inizio della riproduzione a causa dell'elaborazione dell'immagine. Non si tratta di un malfunzionamento.

L'immagine non appare sullo schermo televisivo.

- Controllare [Uscita video] per vedere se il segnale di uscita video della macchina fotografica è impostato sul sistema di colore del proprio televisore (pagina 56).
- Controllare se il collegamento è corretto (pagina 79).
- Il cavo USB è collegato. Scollegarlo secondo la procedura corretta (pagina 65).

L'immagine non appare sullo schermo.

- Se il cavo AV è collegato, scollegarlo (pagina 79).

Cancellazione/Modifica delle immagini

La macchina fotografica non può cancellare un'immagine.

- Annullare la protezione (pagina 41).
- Impostare l'interruttore di protezione dalla scrittura sul "Memory Stick" sulla posizione di registrazione (pagina 95).

Un'immagine è stata cancellata per errore.

- Dopo aver cancellato un'immagine, non è possibile ripristinarla. Si consiglia di impostare la protezione su un'immagine (pagina 40) o di impostare l'interruttore di protezione dalla scrittura sul "Memory Stick" sulla posizione LOCK (pagina 95) per evitare la cancellazione accidentale.

La funzione di ridimensionamento non è operativa.

- Non è possibile ridimensionare i filmati e le immagini Multi Burst.

Non è possibile visualizzare un contrassegno DPOF (Ordine di stampa).

- Non è possibile visualizzare i contrassegni DPOF (Ordine di stampa) sui filmati.

Non è possibile montare un filmato.

- Il filmato non è abbastanza lungo per essere montato (più corto di circa due secondi).
- Annullare la protezione (pagina 41).
- I fermi immagine non possono essere montati.

Computer

Non si sa se il sistema operativo del computer è compatibile con la macchina fotografica.

- Controllare "Ambiente consigliato per il computer" (pagina 59) per Windows e "Ambiente consigliato" (pagina 70) per Macintosh.

Non è possibile installare il driver USB.

- In Windows 2000, fare richiesta di collegamento come amministratore (amministratori autorizzati) (pagina 60).

Il computer non riconosce la macchina fotografica.

- Accendere la macchina fotografica (→ *passo 2 in “Prima leggere questo”*).
- Quando il livello delle batterie è basso, installare le batterie cariche (→ *passo 1 in “Prima leggere questo”*) o usare l’adattatore CA (non in dotazione).
- Usare il cavo USB in dotazione (pagina 61).
- Scollegare il cavo USB sia dal computer che dalla macchina fotografica e ricollegarlo saldamente. Accertarsi che “Modo USB Normale” sia visualizzato (pagina 61).
- Impostare [Collegam. USB] su [Normale] nel menu  (Imposta) (pagina 56).
- Scollegare tutte le apparecchiature diverse dalla tastiera e dal mouse dai connettori USB del computer.
- Collegare direttamente la macchina fotografica al computer senza passare attraverso un hub USB o un altro dispositivo (pagina 61).
- Il driver USB non è installato. Installare il driver USB (pagina 60).
- Il computer non riconosce correttamente il dispositivo perché si è eseguito il collegamento della macchina fotografica e del computer con il cavo USB prima di aver installato il “Driver USB” dal CD-ROM in dotazione. Cancellare il dispositivo riconosciuto per errore dal computer e poi installare il driver USB (vedere la voce seguente).

L'icona del disco rimovibile non appare sullo schermo del computer quando si collega il computer alla macchina fotografica.

- Seguire la seguente procedura per reinstallare il driver USB. La seguente procedura è per un computer Windows.
 - 1 Cliccare con il pulsante destro su [My Computer] per visualizzare il menu e poi cliccare su [Properties].

Appare la schermata “System Properties”.
 - 2 Cliccare su [Hardware] → [Device Manager].
 - Per Windows 98/98SE/Me, cliccare sulla scheda [Device Manager].Appare il “Device Manager”.
 - 3 Cliccare con il pulsante destro su [ Sony DSC] e poi cliccare su [Disinstalla] → [OK].

Il dispositivo è cancellato.
 - 4 Installare il driver USB (pagina 60).

Non è possibile copiare le immagini.

- Collegare correttamente la macchina fotografica e il computer usando il cavo USB in dotazione (pagina 61).
- Seguire il procedimento di copia designato per il proprio sistema operativo (pagine 62, 70).
- Si potrebbe non essere in grado di riprendere usando un “Memory Stick” formattato da un computer. Riprendere usando il “Memory Stick” formattato con la macchina fotografica (pagina 52).

Dopo aver eseguito un collegamento USB, “PicturePackage” non si avvia automaticamente.

- Avviare il “PicturePackage Menu” e controllare [Settings].
- Eseguire il collegamento USB dopo aver acceso il computer (pagina 61).

L'immagine non può essere riprodotta su un computer.

- Se si sta usando "PicturePackage", cliccare su guida nell'angolo in alto a destra di ciascuna schermata.
- Rivolgersi al fabbricante del computer o del software.

L'immagine e il suono sono interrotti da disturbi quando si vede un filmato su un computer.

- Si sta riproducendo il filmato direttamente dalla memoria interna o dal "Memory Stick". Copiare il filmato sul disco rigido del computer e poi riprodurre il filmato dal disco rigido (pagina 60).

Non è possibile stampare un'immagine.

- Controllare le impostazioni della stampante.

Le immagini che sono state copiate una volta su un computer non possono essere viste sulla macchina fotografica.

- Copiarle su una cartella riconosciuta dalla macchina fotografica, come "101MSDCF" (pagina 66).
- Azionare correttamente (pagina 67).

"Memory Stick"

È impossibile inserire un "Memory Stick".

- Inserirlo nella direzione corretta (→ *passo 3 in "Prima leggere questo"*).

È impossibile registrare su un "Memory Stick".

- Impostare l'interruttore di protezione dalla scrittura sul "Memory Stick" sulla posizione di registrazione (pagina 95).
- Il "Memory Stick" è pieno. Cancellare le immagini che non sono necessarie (→ *passo 6 in "Prima leggere questo"*).
- Inserire un "Memory Stick PRO" (pagina 22) quando si registrano i filmati con la dimensione dell'immagine impostata su [640(Fine)].

È impossibile formattare un "Memory Stick".

- Impostare l'interruttore di protezione dalla scrittura sul "Memory Stick" sulla posizione di registrazione (pagina 95).

Si è formattato un "Memory Stick" per sbaglio.

- Tutti i dati sul "Memory Stick" vengono cancellati con la formattazione. Non è possibile ripristinarlo. Si consiglia di impostare l'interruttore di protezione dalla scrittura sul "Memory Stick" sulla posizione LOCK per evitare la cancellazione accidentale (pagina 95).

Memoria interna

È impossibile riprodurre i dati nella memoria interna.

- C'è un "Memory Stick" inserito nella macchina fotografica. Rimuoverlo (→ *passo 3 in "Prima leggere questo"*).

È impossibile registrare le immagini usando la memoria interna.

- C'è un "Memory Stick" inserito nella macchina fotografica. Rimuoverlo (→ *passo 3 in "Prima leggere questo"*).

La capacità disponibile della memoria interna non aumenta anche quando si copiano i dati memorizzati nella memoria interna su un "Memory Stick".

- I dati non vengono cancellati dopo averli copiati. Eseguire il comando [Formatta] (pagina 51) per formattare la memoria interna dopo aver copiato i dati.

È impossibile copiare i dati memorizzati nella memoria interna su un "Memory Stick".

- Il "Memory Stick" è pieno. Controllare la capacità.

È impossibile copiare i dati nel "Memory Stick" o nel computer sulla memoria interna.

- I dati in un "Memory Stick" o un computer non possono essere copiati sulla memoria interna.

Stampante compatibile con PictBridge

Non è possibile stabilire un collegamento.

- La macchina fotografica non può essere collegata direttamente ad una stampante che non è compatibile con la normativa PictBridge. Rivolgersi al produttore della stampante per controllare se la stampante è compatibile o meno con PictBridge.
- Controllare che la stampante sia accesa e possa essere collegata alla macchina fotografica.
- Impostare [Collegam. USB] su [PictBridge] nel menu  (Imposta) (pagina 56).
- Scollegare e ricollegare il cavo USB. Se un messaggio di errore è indicato sulla stampante, consultare le istruzioni per l'uso in dotazione con la stampante.

È impossibile stampare le immagini.

- Controllare che la macchina fotografica e la stampante siano collegate correttamente usando il cavo USB.
- Accendere la stampante. Per ulteriori informazioni, consultare le istruzioni per l'uso in dotazione con la stampante.
- Se si seleziona [Uscita] durante la stampa, le immagini potrebbero non essere stampate. Scollegare e ricollegare il cavo USB. Se fosse ancora impossibile stampare le immagini, scollegare il cavo USB, spegnere la stampante e riaccenderla, e poi ricollegare il cavo USB.
- I filmati non possono essere stampati.
- Le immagini riprese usando macchine fotografiche diverse da questa macchina fotografica o le immagini modificate con un computer potrebbero non essere stampate.

La stampa è annullata.

- Si è scollegato il cavo USB prima che il contrassegno  (Non scollegare il cavo USB) fosse scomparso.

È impossibile inserire la data o stampare le immagini nel modo dell'indice.

- La stampante non fornisce queste funzioni. Rivolgersi al produttore della stampante per controllare se la stampante fornisce o meno queste funzioni.
- La data potrebbe non essere inserita nel modo dell'indice a seconda della stampante. Rivolgersi al produttore della stampante.

“---- -- --” è stampato nella parte dell'immagine per l'inserimento della data.

- Le immagini che non hanno i dati di registrazione non possono essere stampate con la data inserita. Impostare [Data] su [Spento] e stampare di nuovo l'immagine (pagina 75).

È impossibile selezionare il formato di stampa.

- Rivolgersi al produttore della stampante per controllare se la stampante può fornire il formato desiderato.

È impossibile stampare l'immagine con il formato selezionato.

- Scollegare il cavo USB e ricollegarlo quando si cambia il formato della carta dopo aver collegato la stampante alla macchina fotografica.
- L'impostazione per la stampa della macchina fotografica differisce dall'impostazione della stampante. Cambiare l'impostazione della macchina fotografica (pagina 75) o della stampante.

È impossibile azionare la macchina fotografica dopo aver annullato la stampa.

- Attendere un po' poiché la stampante sta eseguendo l'annullamento. A seconda della stampante ci potrebbe volere un po' di tempo.

Altre

La macchina fotografica non funziona.

- Usare il tipo di batterie che si può usare con questa macchina fotografica (pagina 97).
- Il livello della batteria è basso (Appare l'indicatore ⏏). Caricare le batterie (→ *passo 1 in "Prima leggere questo"*).

La macchina fotografica è accesa, ma non funziona.

- Il microcomputer incorporato non sta funzionando correttamente. Rimuovere le batterie e poi, dopo un minuto, inserire le batterie e accendere la macchina fotografica.

È impossibile identificare un indicatore sullo schermo.

- Vedere a pagina 17.

L'obiettivo si appanna.

- Si è formata della condensa. Spegnerne la macchina fotografica e lasciarla per circa un'ora prima di usarla (pagina 99).

La macchina fotografica si riscalda quando la si usa per molto tempo.

- Non si tratta di un malfunzionamento.

L'obiettivo non si muove quando si spegne la macchina fotografica.

- Le batterie sono scariche. Sostituirle con batterie cariche (→ *passo 1 in "Prima leggere questo"*) o usare l'adattatore CA (non in dotazione).

Quando si accende la macchina fotografica appare la schermata di impostazione dell'orologio.

- Reimpostare la data e l'ora (→ *passo 2 in "Prima leggere questo"*).

Indicatori e messaggi di avvertimento

Display di autodiagnosi

Se appare un codice che inizia con una lettera dell'alfabeto, la macchina fotografica è dotata di un display di autodiagnosi. Le ultime due cifre (indicate da □□) sono diverse a seconda dello stato della macchina fotografica.

Se non si è in grado di risolvere il problema anche dopo aver provato i seguenti rimedi alcune volte, rivolgersi al rivenditore Sony o al centro locale autorizzato di assistenza Sony.

C:32:□□

- C'è un problema con l'hardware della macchina fotografica. Spegnerla e riaccenderla.

C:13: □□

- La macchina fotografica non può leggere né scrivere i dati sul "Memory Stick". Reinserire il "Memory Stick" diverse volte.
- È stato inserito un "Memory Stick" non formattato. Formattare il "Memory Stick" (pagina 52).
- Il "Memory Stick" inserito non può essere usato con la macchina fotografica o i dati sono danneggiati. Inserire un nuovo "Memory Stick" (pagina 95).

E:61: □□

E:91: □□

E:92: □□

- Si è verificato un malfunzionamento della macchina fotografica. Inizializzare la macchina fotografica (pagina 55) e poi riaccenderla.

Messaggi

Se appare il seguente messaggio, seguire le istruzioni.

Spegni e riaccendi

- Un problema con l'obiettivo ha causato un errore.



- Il livello della batteria è basso. Caricare le batterie (→ *passo 1 in "Prima leggere questo"*). A seconda delle condizioni d'uso o del tipo di batterie, l'indicatore può lampeggiare anche se restano ancora da 5 a 10 minuti di tempo rimanente della batteria.

Errore sistema

- Spegnerla e poi riaccenderla (→ *passo 2 "Prima leggere questo"*).

Errore memoria interna

- Spegnerla e poi riaccenderla (→ *passo 2 "Prima leggere questo"*).

Errore Memory Stick

- Inserire correttamente il "Memory Stick".
- Il "Memory Stick" inserito non può essere usato nella macchina fotografica (pagina 95).
- Il "Memory Stick" è danneggiato.
- La sezione dei terminali del "Memory Stick" è sporca.

Err. tipo Memory Stick

- Il "Memory Stick" inserito non può essere usato nella macchina fotografica (pagina 95).

Errore formattazione

- Formattare di nuovo il supporto (pagine 51, 52).

Memory Stick bloccato

- Impostare l'interruttore di protezione dalla scrittura sul "Memory Stick" sulla posizione di registrazione (pagina 95).

Senza spazio memoria nella memoria interna

Senza spazio memoria nel Memory Stick

- Cancellare i file o le immagini che non sono necessari (→ passo 6 "*Prima leggere questo*").

Memoria solo lettura

- La macchina fotografica non può registrare o cancellare le immagini su questo "Memory Stick".

Nessun file

- Nessuna immagine è stata registrata nella memoria interna.

Ness. file in qs. cart.

- Nessuna immagine è stata registrata in questa cartella.
- Le operazioni non sono state eseguite correttamente durante la copia delle immagini dal computer (pagina 67).

Errore cartella

- Sul "Memory Stick" esiste già una cartella con il numero che ha le stesse prime tre cifre. (Per esempio: 123MSDCF e 123ABCDE) Selezionare altre cartelle o crearne una nuova (pagina 52).

Imp. creare cart. nuove

- Sul "Memory Stick" esiste la cartella con un nome che inizia con "999". In questo caso non è possibile creare le cartelle.

Impossibile registrare

- La macchina fotografica non può registrare le immagini nella cartella selezionata. Selezionare una cartella diversa (pagina 53).

Errore file

- Si è verificato un errore durante la riproduzione dell'immagine.

Protezione file

- Rilasciare la protezione (pagina 41).

Dim. imm. superiore

- Si sta riproducendo un'immagine di una dimensione che non può essere riprodotta sulla macchina fotografica.

Impossibile dividere

- Il filmato non è abbastanza lungo per essere diviso (inferiore a circa due secondi).
- Il file non è un filmato.

Operazione invalida

- Si sta riproducendo un file che è stato creato su un apparecchio diverso da questa macchina fotografica.

(Indicatore di avvertimento per la vibrazione)

- A causa della luce insufficiente si possono verificare delle vibrazioni della macchina fotografica. Usare il flash, montare la macchina fotografica su un treppiede o altrimenti fissare la macchina fotografica in posizione.

640(Fine) non disponibile

- I filmati di dimensione 640(Fine) possono essere registrati soltanto usando un "Memory Stick PRO". Inserire un "Memory Stick PRO" o impostare la dimensione su un'altra diversa da [640(Fine)].

Attiva stampante per collegamento

- [Collegam. USB] è impostato su [PictBridge], tuttavia la macchina fotografica è collegata ad un dispositivo che non è compatibile con PictBridge. Controllare il dispositivo.
- Il collegamento non è stabilito. Scollegare e ricollegare il cavo USB. Se un messaggio di errore è indicato sulla stampante, consultare le istruzioni per l'uso in dotazione con la stampante.

Collega a dispositivo PictBridge

- Si è cercato di stampare immagini prima che il collegamento con la stampante fosse stabilito. Collegare ad una stampante compatibile con PictBridge.

Nessun immagine stampabile

- Si è cercato di eseguire [Immag. DPOF] senza indicare un contrassegno DPOF (Ordine di stampa) sulle immagini.
- Si è cercato di eseguire [Tutto qs. cart.] mentre è stata selezionata una cartella che contiene soltanto filmati. Non è possibile stampare i filmati.

Stampante occupata

Errore carta

Senza carta

Errore inchiostro

Inchiostro scarso

Senza inchiostro

- Controllare la stampante.

Errore stampante

- Controllare la stampante.
- Controllare se l'immagine che si desidera stampare è alterata.



- La trasmissione dei dati alla stampante potrebbe non essere ancora completata. Non scollegare il cavo USB.

Elaborazione in corso

- La stampante sta annullando il lavoro di stampa attuale. Non è possibile stampare finché questa operazione è terminata. È probabile che ci voglia un po' di tempo a seconda della stampante.



Altro

“Memory Stick”

Un “Memory Stick” è un supporto di registrazione a circuito integrato compatto e portatile. I tipi di “Memory Stick” che possono essere usati con questa macchina fotografica sono elencati nella seguente tabella. Tuttavia, il funzionamento appropriato non può essere garantito per tutte le funzioni del “Memory Stick”.

Tipo di “Memory Stick”	Registrazione/ Riproduzione
Memory Stick	○
Memory Stick (MagicGate/ compatibile con trasferimento di dati ad alta velocità)	○ ² 3
Memory Stick Duo ^{*1}	○
Memory Stick Duo (MagicGate/compatibile con trasferimento di dati ad alta velocità) ^{*1}	○ ² 3
MagicGate Memory Stick	○ ²
MagicGate Memory Stick Duo ^{*1}	○ ²
Memory Stick PRO	○ ² 3 ⁴
Memory Stick PRO Duo ^{*1}	○ ² 3 ⁴

^{*1}Quando si usa un “Memory Stick Duo” con questa macchina fotografica, assicurarsi di inserirlo in un adattatore per Memory Stick Duo.

^{*2}“MagicGate Memory Stick” e “Memory Stick PRO” sono dotati delle funzioni MagicGate. MagicGate è la tecnologia di protezione dei diritti d’autore che usa la tecnologia di codifica. La registrazione/riproduzione dei dati che richiede le funzioni MagicGate non può essere eseguita con questa macchina fotografica.

^{*3}Supporta il trasferimento dei dati ad alta velocità usando un’interfaccia parallela.

^{*4}I filmati di dimensione 640(Fine) possono essere registrati.

• Un “Memory Stick” formattato con un computer non è garantito per funzionare con questa macchina fotografica.

• Le velocità di lettura/scrittura sono diverse a seconda della combinazione del “Memory Stick” e dell’apparecchiatura usata.

Note sull’uso di un “Memory Stick” (non in dotazione)

• Non è possibile registrare, modificare o cancellare le immagini se si fa scorrere l’interruttore di protezione dalla scrittura su LOCK.

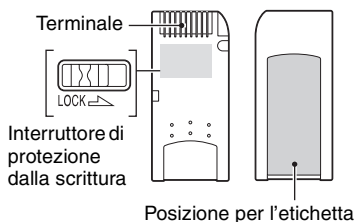

La posizione e/o la forma dell’interruttore di protezione dalla scrittura potrebbero essere diverse a seconda del “Memory Stick” usato.

- Non rimuovere il “Memory Stick” durante la lettura o la scrittura dei dati.
- I dati potrebbero alterarsi nei seguenti casi:
 - Quando si rimuove il “Memory Stick” o si spegne la macchina fotografica durante un’operazione di lettura o scrittura
 - Quando si usa il “Memory Stick” in luoghi soggetti ad elettricità statica o a disturbi elettrici
- Si consiglia di fare una copia di sicurezza dei dati importanti.
- Sulla posizione per l’etichetta non applicare alcun materiale diverso dall’etichetta in dotazione.
- Quando si applica l’etichetta in dotazione, assicurarsi di applicarla sulla posizione per l’etichetta. Fare attenzione che l’etichetta non sporga.
- Quando si trasporta o si conserva il “Memory Stick”, metterlo nella custodia in dotazione.
- Non toccare il terminale del “Memory Stick” con la mano o con un oggetto metallico.
- Non colpire, piegare o far cadere il “Memory Stick”.

- Non smontare o modificare il “Memory Stick”.
- Non esporre il “Memory Stick” all’acqua.
- Non usare né conservare il “Memory Stick” nelle seguenti condizioni:
 - Luoghi con elevata temperatura come l’interno caldo di una macchina parcheggiata alla luce diretta del sole
 - Luoghi esposti alla luce diretta del sole
 - Luoghi umidi o luoghi in cui sono presenti delle sostanze corrosive

Note sull’uso di un “Memory Stick Duo” (non in dotazione)

- Per usare un “Memory Stick Duo” con la macchina fotografica, assicurarsi di inserire il “Memory Stick Duo” in un adattatore per Memory Stick Duo. Se si inserisce un “Memory Stick Duo” in un dispositivo compatibile con “Memory Stick” senza un adattatore per Memory Stick Duo, si potrebbe non essere in grado di rimuoverlo dal dispositivo.
- Quando si inserisce un “Memory Stick Duo” in un adattatore per Memory Stick Duo, accertarsi che il “Memory Stick Duo” sia inserito rivolto nella direzione corretta.
- Quando si usa un “Memory Stick Duo” inserito in un adattatore per Memory Stick Duo, accertarsi che il “Memory Stick Duo” sia inserito rivolto nella direzione corretta. Tenere presente che l’uso sbagliato può danneggiare l’apparecchio.
- Non inserire un adattatore per Memory Stick Duo in un dispositivo compatibile con “Memory Stick” senza che un “Memory Stick Duo” sia fissato. In caso contrario si può provocare il malfunzionamento dell’unità.
- Per formattare un “Memory Stick Duo”, inserire il “Memory Stick Duo” nell’adattatore per Memory Stick Duo.
- Quando il “Memory Stick Duo” è dotato dell’interruttore di protezione dalla scrittura, rilasciare il suo blocco.

Nota sull’uso di un “Memory Stick PRO” (non in dotazione)

- È stato confermato che i supporti “Memory Stick PRO” con una capacità fino a 2 GB funzionano correttamente con questa macchina fotografica.

Caricabatterie e batterie

■ Caricabatterie

- Nel caricabatterie in dotazione con la macchina fotografica non caricare altre batterie tranne che le batterie all'idruro di nichel metallico Sony. Se si cerca di caricare un altro tipo di batterie (per es. le batterie al manganese, le pile a secco alcaline, le batterie al litio primario o le batterie al nichel cadmio) diverso dalle batterie specificate, quelle batterie possono avere perdite, surriscaldarsi o esplodere, causando il pericolo di ustioni o altre lesioni.
- Rimuovere le batterie cariche dal caricabatterie. Se si continua a caricarle, c'è un pericolo di perdite, calore eccessivo, esplosioni o scosse elettriche.
- Quando si carica una batteria ad alta capacità diversa dalla batteria in dotazione usando il caricabatterie in dotazione, la capacità totale della batteria potrebbe non essere disponibile.
- Quando la spia CHARGE lampeggia, ciò può indicare un errore della batteria o che sono state inserite delle batterie diverse dal tipo specificato. Controllare che le batterie siano del tipo specificato. Se le batterie sono del tipo specificato, rimuovere tutte le batterie, sostituirle con altre nuove o delle altre e controllare se il caricabatterie funziona correttamente. Se il caricabatterie funziona correttamente, potrebbe essersi verificato un errore della batteria.
- Se il caricabatterie è sporco, la carica non può essere eseguita con successo. Pulire il caricabatterie con un panno asciutto, ecc.

Batterie utilizzabili con la macchina fotografica

Batterie all'idruro di nichel metallico HR 15/51:HR6 (formato AA) (2)

- NH-AA-DA (2) (in dotazione)
- Pacco doppio NH-AA-2DB (non in dotazione), ecc.

Batterie alcaline R6 (formato AA) (2) (non in dotazione)

Batterie non ricaricabili al nichel ossido ZR6 (formato AA) (2) (non in dotazione)

Batterie inutilizzabili con la macchina fotografica

Batterie al manganese

Batterie al litio

Batterie al nichel cadmio

Se si usano le suddette batterie, è impossibile garantire la prestazione completa della macchina fotografica secondo la proprietà delle batterie, come la potenza ridotta delle batterie.

■ Batterie all'idruro di nichel metallico

- Non staccare i sigilli esterni né danneggiare le batterie. Non usare mai le batterie da cui i sigilli sono stati parzialmente o completamente rimossi o le batterie che in qualche modo si sono rotte. Queste possono causare perdite, esplosioni o surriscaldamento della batteria e possono provocare scottature o lesioni personali. Queste possono causare un malfunzionamento del caricabatterie.
- Trasportare sempre le batterie all'idruro di nichel metallico nella custodia delle batterie in dotazione. Altrimenti gli oggetti metallici possono cortocircuitare i poli + e -, provocando il rischio di riscaldamento o incendio.
- Se i poli delle batterie all'idruro di nichel metallico sono sporchi, le batterie potrebbero non caricarsi correttamente. Pulirli con un panno asciutto, ecc.
- Al momento dell'acquisto o quando le batterie all'idruro di nichel metallico non sono state usate per molto tempo, queste potrebbero non caricarsi completamente. Ciò è tipico per questo tipo di batterie e non è un malfunzionamento. Se ciò si verifica, esaurendo completamente e ripetutamente le batterie e poi ricaricandole si dovrebbe correggere il problema.
- Se si ricaricano le batterie all'idruro di nichel metallico prima di esaurire completamente la carica esistente, l'avvertimento di batteria quasi scarica potrebbe visualizzarsi prima del previsto. Questo è denominato "effetto della memoria".* Se si verifica questo problema, la carica delle batterie soltanto dopo aver esaurito la carica esistente lo correggerà.
- * L'"effetto della memoria" - la situazione in cui la capacità della batteria è temporaneamente ridotta.
- Per esaurire completamente le batterie, disporre la macchina fotografica nel modo di proiezione di diapositive (pagina 41) e lasciarla in quel modo finché le batterie sono esaurite.
- Non mischiare le batterie nuove e usate.
- Non esporre le batterie all'acqua. Le batterie non sono resistenti all'acqua.

Uso efficace delle batterie all'idruro di nichel metallico

- Le batterie si scaricano anche quando non vengono usate. Si consiglia di caricare le batterie subito prima di usarle.
- La prestazione delle batterie diminuisce negli ambienti a bassa temperatura e la durata delle batterie si riduce in tali circostanze. Per usare più a lungo le batterie, si consiglia di tenere le batterie nella loro custodia in una tasca vicino al corpo per riscaldarle e di inserirle nella macchina fotografica subito prima di iniziare la ripresa.
- Se i poli delle batterie e i terminali sul coperchio delle batterie della macchina fotografica sono sporchi, la durata delle batterie potrebbe ridursi notevolmente. Ogni tanto pulirli con un panno asciutto, ecc. per tenerli puliti.
- Se si riprende molto usando il flash e lo zoom, l'energia delle batterie viene usata più velocemente.
- Si consiglia di avere a portata di mano batterie di riserva per due o tre volte il tempo di ripresa previsto e cercare di eseguire una ripresa di prova prima di usare effettivamente la macchina fotografica.

Durata delle batterie all'idruro di nichel metallico

- La durata delle batterie è limitata. La capacità delle batterie diminuisce gradualmente con l'uso ripetuto e con il passar del tempo. Quando il tempo operativo delle batterie sembra notevolmente ridotto, una causa probabile è che le batterie abbiano raggiunto la fine della loro durata.
- La durata delle batterie varia a seconda del modo di conservazione, delle condizioni operative e dell'ambiente, ed è diversa per ciascuna batteria.

Batterie alcaline/Batterie non ricaricabili al nichel ossido

- Le batterie alcaline/batterie non ricaricabili al nichel ossido hanno una durata inferiore rispetto alle batterie all'idruro di nichel metallico in dotazione. Per questo motivo, la macchina fotografica potrebbe spegnersi anche se l'indicatore di batteria rimanente visualizza una sufficiente durata rimanente delle batterie.
- La prestazione delle batterie differisce molto a seconda del produttore e del tipo di batterie, e in alcuni casi la durata delle batterie può essere molto breve. Ciò è particolarmente vero alle basse temperature e si potrebbe non essere in grado di riprendere alle temperature inferiori a 5°C.
- Non mischiare le batterie nuove e vecchie.
- L'indicatore di batteria rimanente non visualizza le informazioni corrette quando si usano le batterie alcaline/batterie non ricaricabili al nichel ossido.
- A causa delle caratteristiche delle batterie alcaline/batterie non ricaricabili al nichel ossido, c'è una grande differenza tra il tempo di ripresa disponibile e il tempo di riproduzione disponibile. Per questo motivo, la macchina fotografica potrebbe spegnersi con la parte dell'obiettivo estesa quando si cambia la manopola del modo. In questo caso, sostituire le batterie con altre nuove o con delle batterie all'idruro di nichel metallico completamente cariche.

Precauzioni

■ Non lasciare la macchina fotografica nei seguenti luoghi

- In un luogo molto caldo
In luoghi come in un'auto parcheggiata al sole, il corpo della macchina fotografica potrebbe deformarsi e ciò può causare un malfunzionamento.
- Alla luce diretta del sole o vicino ad un radiatore
Il corpo della macchina fotografica potrebbe scolorirsi o deformarsi e ciò può causare un malfunzionamento.
- In un luogo soggetto a forti vibrazioni
- Vicino ad un luogo con forte magnetismo
- In luoghi sabbiosi o polverosi
Fare attenzione a non lasciar entrare la sabbia o la polvere nella macchina fotografica. Ciò può causare il malfunzionamento della macchina fotografica e in alcuni casi questo inconveniente non può essere riparato.

■ Pulizia

Pulizia dello schermo LCD

Pulire la superficie dello schermo con un kit di pulizia per schermi LCD (non in dotazione) per rimuovere le impronte digitali, la polvere, ecc.

Pulizia dell'obiettivo

Pulire l'obiettivo con un panno morbido per rimuovere le impronte digitali, la polvere, ecc.

Pulizia della superficie della macchina fotografica

Pulire la superficie della macchina fotografica con un panno morbido leggermente inumidito con l'acqua e poi asciugare la superficie con un panno asciutto. Non usare i seguenti prodotti poiché potrebbero danneggiare la rifinitura e il rivestimento.

- Prodotti chimici come il diluente, la benzina, l'alcool, i panni monouso, l'insetticida o l'insetticida, ecc.
- Non toccare la macchina fotografica con i suddetti prodotti sulla mano.
- Non lasciare la macchina fotografica a contatto con la gomma o il vinile per un lungo periodo di tempo.

■ Temperature operative

La macchina fotografica è progettata per l'uso tra le temperature di 0°C e 40°C. (Nel caso delle batterie alcaline/batterie non ricaricabili al nichel ossido, le temperature sono tra 5°C e 40°C.) Non è consigliata la registrazione nei luoghi troppo freddi o caldi che superano questo campo di variazione.

■ Condensa

Se si porta la macchina fotografica direttamente da un ambiente freddo a uno caldo, la condensa potrebbe formarsi all'interno o all'esterno della macchina fotografica. Questa condensa può causare un malfunzionamento della macchina fotografica.

La condensa si forma facilmente quando:

- Si porta la macchina fotografica da un luogo freddo come una pista da sci in una stanza ben riscaldata
- Si porta la macchina fotografica da una stanza o dall'interno dell'auto con l'aria condizionata all'esterno dove fa caldo, ecc.

Modo di evitare la condensa

Quando si porta la macchina fotografica da un ambiente freddo a uno caldo, sigillare la macchina fotografica in un sacchetto di plastica e consentire che si adatti alle condizioni nell'ambiente nuovo per circa un'ora.

Se si forma la condensa

Spegnerla la macchina fotografica ed aspettare circa un'ora perché la condensa evapori. Tenere presente che se si tenta di riprendere con l'umidità che rimane all'interno dell'obiettivo, non si è in grado di registrare le immagini chiare.

■ Batteria ricaricabile interna

Questa macchina fotografica è dotata di una batteria ricaricabile interna per mantenere la data, l'ora ed altre impostazioni indipendentemente dal fatto che la macchina fotografica sia accesa o spenta.

Questa batteria ricaricabile viene continuamente caricata per tutto il tempo che si usa la macchina fotografica. Tuttavia, se si usa la macchina fotografica soltanto per brevi periodi la batteria ricaricabile si scarica gradualmente e se non si usa affatto la macchina fotografica per circa un mese si scarica completamente. In questo caso, assicurarsi di caricare questa batteria ricaricabile prima di usare la macchina fotografica.

Tuttavia, anche se questa batteria ricaricabile non è caricata, è ancora possibile usare la macchina fotografica a condizione che non si registrino la data e l'ora.

Metodo di carica

Inserire le batterie cariche nella macchina fotografica o collegare la macchina fotografica ad una presa a muro usando l'adattatore CA (non in dotazione) e lasciare la macchina fotografica spenta per 24 ore o più.

Dati tecnici

Macchina fotografica

[Sistema]

Dispositivo per immagine

DSC-W7/W17:
CCD a colori da 9,11 mm (di
tipo 1/1,8), Filtro a colori
primari
DSC-W5/W15:
CCD a colori da 9,04 mm (di
tipo 1/1,8), Filtro a colori
primari

Numero totale di pixel della macchina fotografica

DSC-W7/W17:
Circa 7 410 000 pixel
DSC-W5/W15:
Circa 5 255 000 pixel

Numero effettivo di pixel della macchina fotografica

DSC-W7/W17:
Circa 7 201 000 pixel
DSC-W5/W15:
Circa 5 090 000 pixel

Obiettivo

Carl Zeiss Vario-Tessar
Obiettivo con zoom 3x
f = 7,9 – 23,7 mm (38 –
114 mm se convertito in una
macchina fotografica per fermi
immagine da 35 mm)
F2,8 – 5,2

Controllo dell'esposizione

Esposizione automatica,
Esposizione manuale,
Selezione della scena (7 modi)

Bilanciamento del bianco

Automatico, Luce del giorno,
Nuvoloso, Fluorescente,
Incandescente, Flash

Formato di file (compatibile con DCF)

Fermi immagine: Exif Ver. 2.2
Compatibile con JPEG,
compatibile con DPOF
Filmati: Compatibile con
MPEG1 (monofonico)

Supporto di registrazione

Memoria interna da 32 MB
"Memory Stick"

Flash

Distanza consigliata (ISO
impostato su Automatico): Da
0,2 m a 4,5 m (W)/da 0,3 m a
2,5 m (T)

[Connettori di ingresso e uscita]

Presse A/V OUT (MONO) (monofonica)

Minipresa
Video: 1 Vp-p, 75 Ω,
sbilanciato, sincronismo
negativo
Audio: 327 mV (ad un carico di
47 kΩ)
Impedenza in uscita 2,2 kΩ

Presse USB mini-B

Comunicazione USB

Hi-Speed USB (conforme a
USB 2.0)

[Schermo LCD]

Pannello LCD Drive TFT da 6,2 cm (di
tipo 2,5)

Numero totale di punti

115 200 (480x240) punti

[Alimentazione, generali]

Alimentazione

Batterie all'idruro di nichel
metallico HR 15/51:HR6
(formato AA) (2), 2,4 V
Batterie alcaline R6 (formato
AA) (2, non in dotazione), 3 V
Batterie non ricaricabili al
nichel ossido ZR6 (formato
AA) (2, non in dotazione), 3V
Adattatore CA AC-LS5K (non
in dotazione), 4,2 V

Consumo

(durante la ripresa con lo schermo LCD attivato)

DSC-W7/W17: 1,2 W
DSC-W5/W15: 1,1 W

Temperatura di utilizzo

Da 0°C a +40°C

Temperatura di deposito

Da -20°C a +60°C

Dimensioni

91x60x37,1 mm
(L/A/P, escluse le parti
sporgenti)

Peso

Circa 253 g (incluse le due
batterie e il cinturino da polso)

Microfono

Microfono a condensatore
elettretto

Altoparlante

Altoparlante dinamico

Exif Print

Compatible

PRINT Image Matching III

Compatible

PictBridge

Compatible

Caricabatterie per batterie all'idruro di nichel metallico BC-CS2A/CS2B

Alimentazione

Da 100 V a 240 V CA,
50/60 Hz, 3 W

Tensione in uscita

AA: CC 1,4V 400 mA × 2
AAA: CC 1,4 V 160 mA × 2

Temperatura di utilizzo

Da 0°C a +40°C

Temperatura di deposito

Da -20°C a +60°C

Dimensioni

Circa 71×30×91 mm
(L/A/P)

Peso

Circa 90 g

Il formato e i dati tecnici sono soggetti a modifiche senza preavviso.



A			
Accessori in dotazione			
→ in "Prima leggere questo"			
Apertura	10, 27		
Autoscatto			
→ passo 5 in "Prima leggere questo"			
B			
Batteria ricaricabile			
interna	100		
Bilanciamento del bianco	34		
Blocco AF	33		
C			
Camb. cart.REG	53		
Cancellazione			
→ passo 6 in "Prima leggere questo"			
Carica del pacco batteria			
→ passo 1 in "Prima leggere questo"			
Cartella	39		
Cambiamento	53		
Creazione	52		
Cavo A/V	79		
Cavo di alimentazione			
→ passo 1 in "Prima leggere questo"			
CD video	68, 71		
CD-ROM	60		
Centro AF	32		
Cinturino da polso			
→ in "Prima leggere questo"			
Collegamento			
Computer	61		
Stampante	74		
Televisore	79		
Collegamento USB	56		
Colore	12		
Computer			
Ambiente consigliato	59, 70		
Copia delle immagine ...	60		
Macintosh	70		
Software	68		
Visione con la macchina fotografica delle immagini memorizzate su un computer	67		
Windows	58		
Computer Macintosh	70		
Ambiente consigliato	70		
Computer Windows	58		
Ambiente consigliato	59		
Condensa	99		
Contrassegno per ordine di stampa	77		
Contrasto	37		
Copia	53		
Copia delle immagine sul computer	60		
Crea cart.REG	52		
D			
Data	48		
Data/Ora	48		
Dati tecnici	101		
Destinazione per la memorizzazione dei file	66		
Destinazioni per la memorizzazione dei file di immagine e nomi dei file	66		
Diapo	41		
Dimensione di immagine	13		
→ passo 4 in "Prima leggere questo"			
DirectX	59		
Display di autodiagnosi	92		
Dividi	43		
DPOF	77		
Driver USB	60		
E			
Effetti f.	37		
Effetti per le foto	37		
Esposizione	10, 27		
Esposizione manuale	27		
Estensione	67		
EV	31		
F			
Fine	35		
Flash	34		
Flash forzato			
→ passo 5 in "Prima leggere questo"			
Fluorescente	34		
Formatta	51, 52		
Foro per treppiede	16		
Funzione di autospegnimento			
→ passo 2 in "Prima leggere questo"			
G			
Gior.&Ora	48		
I			
Icona ingrandita	50		
Identificazione delle parti	15		
Illuminat. AF	49		
ImageMixer VCD2	71		
Immagine sfocata	10		
Imposta	38, 45, 46		
Impostazione 1	55		
Impostazione 2	56		
Macchina fotografica 1 ..	47		
Macchina fotografica 2 ..	50		
Strumento memoria interna	51		
Strumento Memory Stick	52		
Impostazione 1	55		

Impostazione 2	56	Memoria interna.....	23	Modo di regolazione automatica	
Impostazione dell'orologio...	57	Formattazione	51	→ passo 5 in "Prima leggere questo"	
Impostazione dell'orologio		"Memory Stick".....	95	Modo di ripresa morbida	
→ passo 2 in "Prima leggere questo"		Inserimento/Rimozione		→ passo 5 in "Prima leggere questo"	
Incandescente	34	→ passo 3 in "Prima leggere questo"		Modo neve	
Indicatore AE/AF		Formatta.....	52	→ passo 5 in "Prima leggere questo"	
→ passo 5 in "Prima leggere questo"		Interruttore di protezione dalla scrittura.....	95	Modo panorama	
Indicatore del quadro del telemetro AF.....	32	Numero di immagini/ tempo di registrazione.....	22	→ passo 5 in "Prima leggere questo"	
Indicatore.... vedere "Schermo"		Menu	29	Modo REG	35
Indicatori e messaggi di avvertimento.....	92	Ripresa.....	31	Modo ritratto al crepuscolo	
Ingrandimento di un'immagine		Visione.....	39	→ passo 5 in "Prima leggere questo"	
→ passo 6 in "Prima leggere questo"		Voci sul menu	30	Modo spiaggia	
Inizializzazione.....	55	Menu per la ripresa	31	→ passo 5 in "Prima leggere questo"	
Installazione.....	60, 68, 71	Menu per la visione.....	39	Monitor.....	47
Interruttore di protezione dalla scrittura.....	95	Messa a fuoco	9, 32	Monocromia	37
Intervallo.....	36	Messa a fuoco automatica.....	9	MPG	66
ISO.....	10, 12, 34	Misurazione esposimetrica a configurazione multipla.....	33	Multi AF.....	32
Istogramma.....	21, 31	Misurazione esposimetrica con prevalenza al centro	33	Multi Burst	35
J		Misurazione esposimetrica locale.....	33	Multipoint AF.....	32
JPG	66	Modo.....	35	N	
L		Modo ad immagine singola.....	73	Nitidezza.....	38
Lingua.....	55	Modo AF.....	47	Nome del file.....	66
→ passo 2 in "Prima leggere questo"		Modo candela		NTSC.....	56
Livello del flash.....	37	→ passo 5 in "Prima leggere questo"		Numero di immagini/ tempo di registrazione.....	22
Luce del giorno.....	34	Modo crepuscolo		Numero file.....	56
M		→ passo 5 in "Prima leggere questo"		Nuvoloso	34
M AF	47	Modo del flash		O	
Macchina fotografica 1.....	47	→ passo 5 in "Prima leggere questo"		OS.....	59, 70
Macchina fotografica 2.....	50	Modo dell'indice.....	73	Otturatore lento NR	28
Macro		Modo di misurazione esposimetrica	33		
→ passo 5 in "Prima leggere questo"					

P

Pacco batteria	
Carica	
→ <i>passo 1 in "Prima leggere questo"</i>	
Indicatore di batteria rimanente	
→ <i>passo 1 in "Prima leggere questo"</i>	
Installazione/Rimozione	
→ <i>passo 1 in "Prima leggere questo"</i>	
PAL	56
Parallasse	85
PC	vedere "Computer"
Per tenere la macchina fotografica	
→ <i>passo 5 in "Prima leggere questo"</i>	
PFX	37
PictBridge	73
PicturePackage	68
Pixel	13
Pixel effettivi	101
Precauzioni	99
Premere a metà	9
→ <i>passo 5 in "Prima leggere questo"</i>	
Preselezione della messa a fuoco	32
Proteggi	40
PTP	56
Pulizia	99

Q

Quadro del telemetro AF	32
Qualità dell'immagine	13, 35

R

Raffica	35
Rapporto di compressione	14
Reticolo di misurazione esposimetrica locale	33
Retroilluminazione LCD	55
Revisione automatica	49
Revisione rapida	
→ <i>passo 5 in "Prima leggere questo"</i>	
Riavvolgimento/Avanzamento rapido	
→ <i>passo 6 in "Prima leggere questo"</i>	
Ridimensionamento	42
Riduzione degli occhi rossi	48
Rifinitura	45
Ripresa	
Fermi immagine	
→ <i>passo 5 in "Prima leggere questo"</i>	
Filmato	
→ <i>passo 6 in "Prima leggere questo"</i>	
Ripresa di filmati	26
Ripresa programmata automatica	26
Riproduzione	
.....vedere "Visione"	
Riproduzione/Modifica	26
Ruota	43

S

S AF	47
Saturaz.	37
Scena	
→ <i>passo 5 in "Prima leggere questo"</i>	
Schermata dell'indice	
→ <i>passo 6 in "Prima leggere questo"</i>	

Schermo

Cambiamento del display	21
Indicatore	17
Retroilluminazione LCD	55
Schermo LCD	
.....vedere "Schermo"	
Segnale acustico	55
Seppia	37
Sincronizzazione lenta	
→ <i>passo 5 in "Prima leggere questo"</i>	
Singola	47
Singolo	47
Smart zoom	47
Software	68
Soluzione dei problemi	81
Sottoesposizione	11
Sovraesposizione	11
Stampa	72
Modo ad immagine singola	73
Modo dell'indice	73
Stampa diretta	73
Stampa in un negozio	77
Standard	35
Strumento memoria interna	51
Strumento Memory Stick	52

T

Telesore	79
Transformatore elettronico	
→ <i>passo 1 in "Prima leggere questo"</i>	

U

Uscita video	56
Uso della macchina fotografica all'estero	
→ <i>passo 1 in "Prima leggere questo"</i>	

V

Valore F 11, 27

Velocità dell'otturatore ... 11, 27

VGA

→ *passo 4 in "Prima leggere questo"*

Visione

Fermo immagine

→ *passo 6 in "Prima leggere questo"*

Ripresa di Filmato

→ *passo 6 in "Prima leggere questo"*

Volume

→ *passo 6 in "Prima leggere questo"*

W

WB (Bil.bianco) 34

Z

Zoom di precisione 47

Zoom digitale 47

Zoom ottico 47

Zoom

→ *passo 5 in "Prima leggere questo"*

Marchi commerciali

- **Cyber-shot** è un marchio commerciale della Sony Corporation.
- “Memory Stick” , “Memory Stick PRO”, **MEMORY STICK PRO**, “Memory Stick Duo”, **MEMORY STICK DUO**, “Memory Stick PRO Duo”, **MEMORY STICK PRO DUO**, “MagicGate” e **MAGICGATE** sono marchi commerciali della Sony Corporation.
- PicturePackage è un marchio commerciale della Sony Corporation.
- Microsoft, Windows, Windows Media, e DirectX sono marchi commerciali registrati o marchi commerciali di Microsoft Corporation negli Stati Uniti e/o in altre nazioni.
- Macintosh, Mac OS, QuickTime, iMac, iBook, PowerBook, Power Mac e eMac sono marchi commerciali o marchi commerciali registrati di Apple Computer, Inc.
- Macromedia e Flash sono marchi commerciali o marchi commerciali registrati della Macromedia, Inc. negli Stati Uniti e/o in altre nazioni.
- Intel, MMX, e Pentium sono marchi commerciali o marchi commerciali registrati della Intel Corporation.
- Inoltre i nomi del sistema e dei prodotti usati in questo manuale sono generalmente marchi commerciali o marchi commerciali registrati dei loro elaboratori o produttori. Tuttavia, i contrassegni TM o ® non sono usati in tutti i casi in questo manuale.

