

Network Media Receiver Benutzerhandbuch

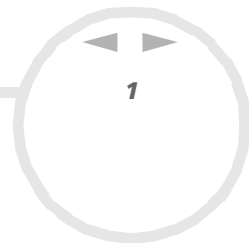



Hinweis

© 2003 Sony Corporation. Alle Rechte vorbehalten.

Ohne vorherige schriftliche Genehmigung darf dieses Handbuch und die darin beschriebene Software weder vollständig noch in Auszügen kopiert, übersetzt oder in eine maschinenlesbare Form gebracht werden.

Die Sony Corporation übernimmt keine Gewähr für die Richtigkeit der Angaben in diesem Handbuch sowie für die Software oder andere darin enthaltenen Angaben. Jede konkludente Gewährleistung, Zusicherung marktgängiger Qualität oder Eignung für einen bestimmten Zweck hinsichtlich des Handbuchs, der Software und anderer Angaben wird hiermit ausdrücklich abgelehnt. Die Sony Corporation haftet unter keinen Umständen für mittelbare oder unmittelbare Folgeschäden oder besondere Schadensfolgen, die sich aus oder in Verbindung mit diesem Handbuch ergeben, gleichgültig, ob diese aufgrund unerlaubter Handlungen, eines Vertrages oder sonstigen Gründen in Verbindung mit diesem Handbuch, der Software oder darin enthaltener oder verwendeter Angaben entstehen.

Sony behält sich das Recht vor, dieses Handbuch oder die darin enthaltenen Informationen jederzeit ohne Ankündigung zu ändern. Die darin beschriebene Software unterliegt den Bedingungen eines gesonderten Lizenzvertrags.

Marken und Urheberrechte

Sony, VAIO, das VAIO-Logo, Giga Pocket, SonicStage, PictureGear Studio, Remote Commander, VAIO Media, VAIO Media Music Server, VAIO Media Video Server, VAIO Media Photo Server und VAIO Media Console sind Marken oder eingetragene Marken von Sony.

Microsoft und Windows sind eingetragene Marken der Microsoft Corporation.

Java ist eine Marke oder eingetragene Marke von Sun Microsystems, Inc.

Intent ist eine Marke von Tao Group Limited, die in einigen Ländern eingetragen sein kann.

Alle anderen Marken sind Marken oder eingetragene Marken der jeweiligen Inhaber.

Auf die Kennzeichnung TM oder ® wird in diesem Handbuch verzichtet.

Fernsehprogramme, Filme, Videobänder, CDs und sonstige Materialien sind unter Umständen urheberrechtlich geschützt. Mit diesem Gerät aufgezeichnete Materialien sind ausschließlich zu Ihrem persönlichen Gebrauch bestimmt. Das unbefugte Aufzeichnen solcher Materialien kann ein Verstoß gegen das Urheberrecht sein. Das Gesetz untersagt das Hinzufügen von Änderungen zu den aufgezeichneten Materialien, insbesondere zu Motion-Bildern, Bildern und Audio, wenn keine Erlaubnis des Inhabers des Urheberrechts vorliegt.

Ein Teil der Materialien kann mit einem Kopierschutz versehen sein, der rechtswidriges Aufzeichnen deaktiviert.

Fernsehprogramme, Filme, Videobänder, CDs und sonstige Materialien sind unter Umständen urheberrechtlich geschützt. Aufgezeichnete Materialien sind nur für Ihren persönlichen Gebrauch gedacht. Das unbefugte Aufzeichnen solcher Materialien kann ein Verstoß gegen das Urheberrecht sein.

Geräteerkennung

Die Modellbezeichnung und die Seriennummer befinden sich auf der Unterseite des Network Media Receivers (Netzwerkmedienempfängers).

Drucken Sie diese Seite aus, notieren Sie Modellbezeichnung und Seriennummer weiter unten an dem vorgesehenen Platz, und bewahren Sie sie an einem sicheren Ort auf. Wenn Sie den Sony Kundenservice anrufen, halten Sie bitte die Modellbezeichnung und die Seriennummer Ihres Computers bereit.

Modellbezeichnung:

Seriennummer:

Sicherheitsstandards

Hiermit erklärt Sony, dass dieses Produkt den grundlegenden Anforderungen und anderen relevanten Vorgaben der europäischen Richtlinie 1999/5/EG entspricht. Um eine Erklärung der Konformität mit der R&TTE-Richtlinie zu erhalten, gehen Sie zu folgender URL-Adresse: <http://www.compliance.sony.de>

Sicherheitsinformationen

Dieses Sony-Produkt wurde vor dem Hintergrund der anwendbaren Sicherheitsrichtlinien konzipiert und getestet und stimmt mit ihnen überein. Wenn das Produkt nicht wie in diesem Handbuch vorgesehen verwendet wird, können bestimmte Gefahren nicht ausgeschlossen werden. Lesen Sie vor der Inbetriebnahme von dem Network Media Receiver die Sicherheits- und Warnhinweise, und achten Sie darauf, dass sie eingehalten werden.

- ❑ Zur Vermeidung von elektrischen Schlägen darf das Gehäuse nicht geöffnet werden. Reparaturarbeiten sind ausschließlich von autorisierten Fachleuten durchzuführen.
- ❑ Die von Ihnen verwendete Netzsteckdose muss in der Nähe des Geräts installiert und leicht zugänglich sein.
- ❑ Wenn dieses Gerät in unmittelbarer Nähe eines Geräts mit elektromagnetischer Strahlung aufgestellt wird, kann es bei der Wiedergabe von Ton- und Bildsignalen zu Störungen kommen.

Schalten Sie das Gerät unter den folgenden Voraussetzungen sofort aus:

- ❑ Aus dem Gerät treten Rauch oder Gase aus.
- ❑ Das Gerät gibt laute oder ungewöhnliche Geräusche von sich.
- ❑ Wasser oder ein Fremdkörper sind in das Gerät eingedrungen.
- ❑ Das Gerät wurde fallen gelassen oder anderweitig beschädigt.

So schließen Sie mögliche Gefahren weitgehend aus:

- ❑ Trennen Sie den Netzadapter von der Wandsteckdose oder der Tischsteckdose.
- ❑ Trennen Sie den Netzadapter und die Kabel vom Gerät.
- ❑ Weitere Informationen zur Reparatur erhalten Sie von Ihrem VAIO-Link Customer Service Centre.

Einschränkungen

Info über dem Network Media Receiver

- ❑ Dieses Gerät ist nur für den Einsatz in dem Land ausgelegt, in dem es gekauft wurde. Wenn Sie das Gerät bei anderer Spannung verwenden, ist Feuer oder ein elektrischer Schlag nicht auszuschließen. Der Einsatz des Geräts kann in anderen Ländern gesetzlich verboten sein.
- ❑ Setzen Sie das Gerät weder Schmutz, Rauch, Feuchtigkeit noch Staub aus. Feuergefahr oder elektrische Schläge sind andernfalls nicht auszuschließen. Wenn das Gerät unter anderen als in diesem Handbuch beschriebenen Bedingungen eingesetzt wird, sind Feuer oder elektrische Schläge nicht auszuschließen.
- ❑ Wasser oder andere Fremdgegenstände dürfen nicht in das Gerät eindringen bzw. eingeführt werden. Sie könnten Feuer oder elektrische Schläge verursachen. Wenn Wasser oder Fremdgegenstände in das Gerät eindringen, trennen Sie den Netzadapter sofort von der Wandsteckdose und wenden Sie sich an VAIO-Link, um das Gerät prüfen und/oder reparieren zu lassen.
- ❑ Nehmen Sie das Gerät nicht auseinander. Andernfalls sind Feuer, elektrischer Schlag oder Verletzungen nicht auszuschließen. Wenden Sie sich an VAIO-Link, um das Gerät prüfen und/oder reparieren zu lassen.
- ❑ Schließen Sie keine ungeeigneten Netzkabel oder Telefonleitungen an den Ethernet-Anschluss an. Schließen Sie ausschließlich 100BASE-TX/10BASE-T-Kabel an den Ethernet-Anschluss an. Wenn Sie ungeeignete Netzkabel oder Telefonleitungen mit dem Ethernet-Anschluss verbinden, sind Stromüberlastungen möglich, die zu Defekten, übermäßiger Wärmeentwicklung oder Feuer im Anschluss führen. Für Hilfe beim Anschluss an ein Netzwerk wenden Sie sich bitte an Ihren Netzwerkadministrator.
- ❑ Stellen Sie den Network Media Receiver und die Verbindungskabel an einem geschützten Ort außerhalb der Reichweite von Kindern auf, um Personenschäden bzw. Geräteschäden auszuschließen.
- ❑ Installieren Sie den Network Media Receiver so, dass Sie im Notfall die Wandsteckdose problemlos erreichen.
- ❑ Lassen Sie den Network Media Receiver nicht fallen. Ein heftiger Stoß kann das Gerät beschädigen.

- ❑ Stellen Sie den Network Media Receiver nicht an Orten auf, an denen die folgenden Bedingungen zutreffen sind:
 - ❑ Direkte Sonneneinstrahlung oder Nähe von Wärmequellen. Betreiben Sie das Gerät bei einer Temperatur zwischen 0°C und 40°C.
 - ❑ Auf oder in der Nähe von Geräten, die elektromagnetische Felder erzeugen, z.B. Lautsprecher oder Fernsehgeräte.
 - ❑ Auf oder in der Nähe von Mikrowellengeräten.
 - ❑ An einem staubigen oder verschmutzten Ort.
 - ❑ Auf einer instabilen oder unebenen Fläche.
 - ❑ An einem nicht erschütterungsfreien Ort.
 - ❑ An einem Ort, an dem Feuchtigkeit und rasche Temperaturschwankungen nicht ausgeschlossen werden können.
 - ❑ In der Nähe von Hindernissen wie Metall- oder Betonwänden, die elektronische Signale abschirmen oder blockieren.
 - ❑ An einem schlecht belüfteten Ort.
 - ❑ Bei raschen Temperaturänderungen kann sich Kondenswasser (Tröpfchen) in dem Network Media Receiver bilden und Fehlfunktionen verursachen.
Ist dies der Fall, trennen Sie das Gerät zwei bei drei Stunden vom VAIO-Computer und Fernsehgerät. Das Gerät sollte den normalen Betrieb wiederaufnehmen.
- ❑ Reinigen Sie das Network Media Receiver-Gerät mit einem weichen, trockenen Tuch ab. Wenn das Gerät noch gründlicher gereinigt werden soll, verwenden Sie ein mit einer milden Reinigungslösung angefeuchtetes Tuch. Achten Sie darauf, dass die Anschlüsse nicht nass werden.
- ❑ Verwenden Sie keine Reinigungsmittel, die Verdünner, Benzin oder Alkohol enthalten, um die Oberfläche des Geräts nicht zu beschädigen.
- ❑ Schließen Sie die Telefonleitungen nicht an den Netzwerkanschluss des Geräts an.

- ❑ Nebenstellenanschlüsse,
- ❑ Netzkabel, die nicht mit den 100BASE-TX/10BASE-T-Standards übereinstimmen,
- ❑ Geschäftliche oder private Telefonleitungen.

Der Netzadapter

- ❑ Verwenden Sie den Netzadapter aus dem Lieferumfang von dem Network Media Receiver. Wenn Sie einen anderen Netzadapter verwenden, können Sie den Network Media Receiver beschädigen.
- ❑ Trennen Sie den Netzadapter von der Wandsteckdose, wenn das Gerät längere Zeit nicht verwendet werden soll.
- ❑ Trennen Sie den Netzadapter während eines Gewitters von der Steckdose. Gewitter können elektrische Schläge verursachen und das Gerät beschädigen. Wenn heftige Gewitter erwartet werden, trennen Sie den Netzadapter von der Steckdose, um Brandgefahr, elektrische Schläge oder Beschädigungen des Geräts auszuschließen. Berühren Sie das Gerät während eines Gewitters nicht.

Die Fernbedienung

- ❑ Verwenden Sie in der Fernbedienung nur AA-Alkali-Trockenzellen.
- ❑ Nehmen Sie die Batterien aus der Fernbedienung heraus, wenn Sie sie längere Zeit nicht verwenden.

Willkommen

Wir beglückwünschen Sie zum Kauf Ihres Sony-Geräts! Ihr neuer Network Media Receiver verbindet High-Tech-Funktionalität und leichte Handhabung in einem außergewöhnlichen Gerät. Die in diesem Benutzerhandbuch enthaltenen Informationen helfen Ihnen, den Network Media Receiver und seine Funktionen kennen zu lernen.

Sie sollten unbedingt das als Ausdruck vorliegende Handbuch **Getting Started** lesen, bevor Sie den Network Media Receiver in Betrieb nehmen.

Was ist der Network Media Receiver?

Mit dem Network Media Receiver können Sie Standbilder anzeigen, Videos oder Musikdateien auf Ihrem Fernsehbildschirm wiedergeben, wenn der Network Media Receiver an einen VAIO-Computer angeschlossen ist, der Ihre Video- und Audio-Inhalte enthält. Wenn Sie den Network Media Receiver an einen VAIO-Computer mit **Giga Pocket**-Funktionen anschließen, können Sie Fernsehsendungen gleichzeitig aufnehmen und anzeigen oder eine Timer-Aufzeichnung einstellen, die zu einem späteren Zeitpunkt ausgeführt wird.

 Der Network Media Receiver ist für mehrere VAIO-Computerverbindungen mit einem Router mit integriertem oder Standard-Netzwerk-Switch oder einem separaten Netzwerk-Switch ausgelegt. Dies ermöglicht Ihnen, von einem Computer zum anderen zu umzuschalten, wenn sie Ihre bevorzugten Audio- und Videodateien suchen.

TV und Video

- Nehmen Sie Ihre Lieblings-Fernsehsendungen auf, und sehen Sie sie sich gleichzeitig an.
- Programmieren Sie die Aufnahme von Fernsehsendungen mithilfe des digitalen Timers.
- Geben Sie zuvor aufgenommene und auf Ihrem VAIO-Computer gespeicherte Sendungen wieder.
 - ★ Suchen Sie mithilfe der Filmrollenfunktion einen spezifischen Platz für Ihr aufgezeichnetes Programm.

Musik

- Geben Sie auf Ihrem VAIO-Computer gespeicherte Musikdateien wieder.
- Geben Sie ein Musikstück wiederholt und ohne Unterbrechung wieder (Dauerschleife).

Fotos / Standbilder

- Zeigen Sie die auf Ihrem VAIO-Computer gespeicherten Fotosammlungen im Diaschau-Format an.
- Zeigen Sie Ihre Fotos als Miniaturen in der Indexansicht an.
- Wählen Sie Ihr Lieblingsfoto aus, um es anzuzeigen.

Position von Bedienelementen und Anschlüssen

Dieser Abschnitt beschreibt die Bedienelemente, Buchsen und Anschlüsse von dem Network Media Receiver und der Fernbedienung.

Vordere Abdeckung

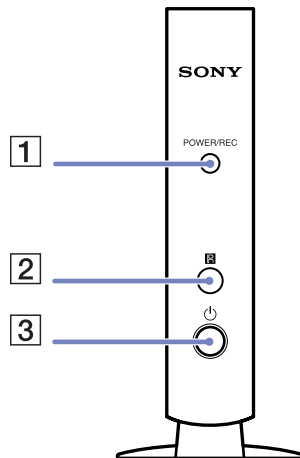

1	POWER/REC (Betriebs-/Aufnahme)-LED Wenn das Gerät eingeschaltet ist, leuchtet diese Anzeige weiß. Während der Fernsehaufzeichnung leuchtet die Anzeige rot. Während Firmwareaktualisierungen blinkt die Anzeige rot.
2	IR-Empfänger Ermöglicht die Kommunikation zwischen dem Network Media Receiver und der Fernbedienung. Versperren Sie den Bereich vor dem IR-Empfänger nicht.
3	Netztaste/Standby-Anzeige Schaltet den Network Media Receiver ein oder aus. Wenn das Gerät im Standby -Modus betrieben wird, ist die Anzeige abgeblendet (rot).

Gehäuserückwand

Auf der Geräterückseite befinden sich Anschlüsse und Buchsen für mitgelieferte und optionale Kabel.

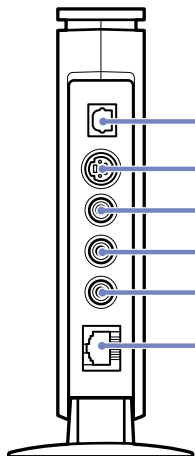

1	Optical OUT-Anschluss Unterstützt den digitalen Optical-Eingang eines Audiogeräts.
2	S-Video-Buchse Anschluss für ein S-Video-Kabel.
3	Video-Buchse Anschluss für ein Videokabel (links).
4	Audio L-Buchse Anschluss für ein Audiokabel (rechts).
5	Audio R-Buchse Anschluss für ein Audiokabel.
6	Ethernet-Anschluss Anschluss für ein 100BASE-TX/10BASE-T Ethernet-Kabel (RJ-45).

Fernbedienung

Der Network Media Receiver wird mit der Fernbedienung gesteuert. Mit der Fernbedienung können Sie die Videoaufzeichnung/Wiedergabe starten und anhalten, Kanäle auswählen und Anzeigeeinstellungen vornehmen.

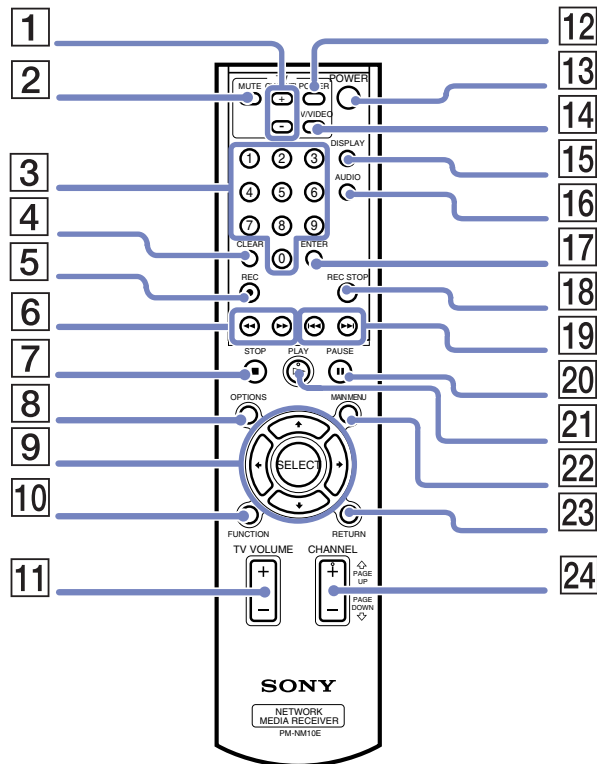

	<i>Taste</i>	<i>Taste</i>	<i>Funktion</i>
1		Fernsehkantaste	Drücken Sie + oder -, um umzuschalten.
2		MUTE-Taste	Drücken Sie diese Taste, um den Ton auszuschalten. Drücken Sie die Taste erneut, um den Ton wiederherzustellen.
3		Tasten mit Kanalnummern	Drücken Sie eine Taste, um einen bestimmten Kanal auszuwählen.
4		CLEAR-Taste	Drücken Sie diese Taste, um die ausgewählte Kanalnummer zu löschen.
5		REC-Taste	Drücken Sie diese Taste, um die Aufzeichnung zu starten.
6		REW-Taste FWD-Taste	Drücken Sie diese Taste, um während der Video- oder Musikwiedergabe zurückzuspulen. Drücken Sie diese Taste, um während der Video- oder Musikwiedergabe einen vorzuspulen durchzuführen.
7		STOP-Taste	Drücken Sie diese Taste, um die Video- oder Musikwiedergabe anzuhalten.
8		OPTIONS-Taste	Drücken Sie diese Taste, um die für den TV-, Video-, Musik- oder Fotoserver verfügbaren Optionen anzuzeigen.
9		Richtungspfeiltasten SELECT-Taste	Drücken Sie eine Richtungspfeiltaste, um innerhalb des TV-, Video-, Musik- oder Fotoservers zu navigieren. Drücken Sie diese Taste, um den Betrieb, die Einstellungen, Funktionen und andere Einstellungen während der Verwendung des TV-, Video-, Musik- oder Fotoservers auszuwählen.
10		FUNCTION-Taste	Drücken Sie die Taste, um zwischen den Network Media Receiver-Funktionen, z.B. TV, Video, Musik oder Foto umzuschalten.
11		TV-LAUTSTÄRKE-Schalter (+/-)	Verwenden Sie diesen Schalter, um die Lautstärke des Fernsehers zu erhöhen (+) oder zu verringern (-).
12		NETZ-Taste	Drücken Sie diese Taste, um den Fernseher ein- oder auszuschalten.
13		NETZ-Taste	Drücken Sie diese Taste, um den Network Media Receiver ein- oder auszuschalten.
14		TV/VIDEO-Taste	Drücken Sie diese Taste, um den TV- oder Videomodus auszuwählen.
15		DISPLAY-Taste	Drücken Sie diese Taste, um Einstellungen für TV, Video, Musik und Fotos anzuzeigen.

<i>Taste</i>	<i>Taste</i>	<i>Funktion</i>
16	AUDIO-Taste	Drücken Sie diese Taste, um den Audiomodus auszuwählen.
17	ENTER-Taste	Drücken Sie diese Taste, um die mit den Kanalnummerntasten ausgewählten Kanäle zu aktivieren.
18	REC STOP-Taste	Drücken Sie diese Taste, um die Videoaufzeichnung anzuhalten.
19	PREV-Taste NEXT-Taste	Drücken Sie diese Taste, um zum vorherigen Musikstück zurückzukehren. Drücken Sie diese Taste, um das nächste Musikstück aufzurufen.
20	PAUSE-Taste	Drücken Sie diese Taste, um die Video-, Musik- oder Diaschauwiedergabe anzuhalten.
21	PLAY-Taste	Drücken Sie die Taste, um die Wiedergabe von Videos, Musik oder Diaschau zu starten.
22	MAIN MENU-Taste	Drücken Sie diese Taste, um zum Hauptauswahlbildschirm zurückzukehren.
23	RETURN-Taste	Drücken Sie diese Taste, um zum vorherigen Bildschirm, zur vorherigen Funktion oder zum vorherigen Modus zurückzukehren.
24	CHANNEL-Schalter (BILD AUF/BILD AB)	Wechseln Sie mit diesem Schalter die Fernsehkanäle. Mit der Taste Bild auf/Bild ab können Sie in Ordnern blättern, die Wiedergabelisten oder Videokapseln enthalten.

Begleitdokumentation von den Network Media Receiver

- ❑ **Network Media Receiver Benutzerhandbuch** (dieses Handbuch) — Enthält Informationen darüber, wie Sie Network Media Receiver einrichten und verwenden. Das Benutzerhandbuch bietet Informationsquellen für die technische Unterstützung, Sicherheitsrichtlinien und unterstützende Software.
- ❑ **Getting Started** (Ausdruck) — Diese Kurzübersicht bietet Anleitungen, mit deren Hilfe Sie den Network Media Receiver und Ihren VAIO-Computer rasch und auf einfache Weise einrichten.
- ❑ **Setup-Poster** (Ausdruck) — Eine Kurzübersicht mit der Konfiguration des Network Media Receiver-Equipments. Hier finden Sie auch die **technischen Daten** Ihres Geräts.
- ❑ **Sony-Garantie** (als Ausdruck vorliegendes Merkblatt).
- ❑ **Sicherheitsleitfaden** (als Ausdruck vorliegendes Merkblatt).

Kompatibilität der VAIO-Computer

Der Network Media Receiver unterstützt nur bestimmte Sony VAIO-Computer. Überprüfen Sie, ob Ihr VAIO-Computer mit dem Network Media Receiver kompatibel ist, bevor Sie mit Hardware-Setup oder -Konfiguration beginnen.

VAIO-COMPUTER

KOMPATIBILITÄT

TV ansehen und
aufzeichnen

Video

Musik

Fotos

DESKTOP-MODELLE mit Giga Pocket -Funktionen	Ja	Ja	Ja	Ja
DESKTOP-MODELLE ohne Giga Pocket -Funktionen	Nein	Nein	Ja	Ja
NOTEBOOK-MODELLE ohne Giga Pocket -Funktionen	Nein	Nein	Ja	Ja

 Informationen über die neuesten Updates zur VAIO-Kompatibilität finden Sie auf der VAIO-Link-Website unter <http://www.vaio-link.com>.

PC-Systemanforderungen

Ihr kompatibler VAIO-Computer muss die folgenden Voraussetzungen erfüllen:

- ❑ Die Betriebssysteme Microsoft Windows XP Home Edition oder Professional müssen installiert sein.
- ❑ **VAIO Media**-Software muss vorinstalliert sein (Plattform und Server).
- ❑ Der VAIO muss mit **Giga Pocket Personal Video Recorder**-Hardware und –Software ausgerüstet sein. TV- und Videofunktionen sind verfügbar, wenn der Computer mit **Giga Pocket** ausgerüstet ist.

Anforderungen des Wireless LAN Access-Points

Für die Wireless-LAN-Nutzung mit dem Network Media Receiver empfehlen wir die folgenden Geräte:

- ❑ PCWA-C300S
- ❑ PCWA-DE30
- ❑ PCWA-A320

Multimedia-Kompatibilität

Kompatibilität von Video- und Filmdateien

Nur auf einem VAIO-Computer mit **Giga Pocket Personal Video Recorder**-Funktionen aufgezeichnete Videokapseln und mit dem Network Media Receiver aufgezeichneter Videoinhalt kann mit dem Network Media Receiver angezeigt werden. Andere Videodateiformate sind vielleicht nicht mit dem Network Media Receiver kompatibel. Informationen darüber, wie Sie **Giga Pocket**-Funktionen verwenden, finden Sie im **Giga Pocket**-Handbuch auf der CD aus dem Lieferumfang Ihres kompatiblen VAIO-Computers sowie in den **Giga Pocket**-Hilfdateien, die zur Software gehören.

Kompatibilität von Musikdateien

Nur von der Software **SonicStage** verwaltete Wiedergabelisten werden von dem Network Media Receiver unterstützt. Andere von einem EMD-Dienst (Internet Electronic Music Distribution) gekaufte Musikdateien oder Songs sind nicht mit dem Network Media Receiver kompatibel und können nicht auf ihm wiedergegeben werden. Einzelheiten über die Verwendung von **SonicStage** finden Sie in den **SonicStage**-Hilfdateien, die zur Software selbst gehören.

Kompatibilität von Foto-/Standbilddateien

Wenn die Software **PictureGear Studio** auf Ihrem VAIO-Computer installiert ist, speichern Sie Ihre Fotos mit der Funktion **Photo Collection** für Photo Server. Weitere Informationen darüber, wie Sie die Software **PictureGear Studio** verwenden, finden Sie in den **PictureGear Studio**-Hilfedateien, die zur Software gehören.

Wenn **PictureGear Studio** nicht auf Ihrem VAIO-Computer installiert ist, können Sie die Fotos an einem bestimmten Ort speichern, um sie für Photo Server verfügbar zu machen.

An einem anderen Ort gespeicherte Fotodateien stehen dem Network Media Receiver nicht zur Verfügung.

So zeigen Sie den Speicherort der Software **PictureGear Studio** an:

- 1 Klicken Sie in der Windows-Taskleiste auf **Start**, und wählen Sie **Arbeitsplatz**.
- 2 Rufen Sie **Lokaler Datenträger (C:)** auf, und klicken Sie auf **Ordnerinhalte anzeigen**.
- 3 Wählen Sie **Dokumente und Einstellungen, Alle Benutzer, Photo Server** und danach **VAIO Media** aus.

Der Speicherort der Dateien ist **C:\Dokumente und Einstellungen\Alle Benutzer\Photo Server\Ordner VAIO Media**. (Der Name des Ordners kann anders lauten.)

So zeigen Sie spezifische Informationen zu diesem Ordner und Speicherort an:

- 1 Klicken Sie in der Windows-Taskleiste auf **Start**, und wählen Sie **Alle Programme**.
- 2 Zeigen Sie auf **VAIO Media**, dann auf **Serveradministration**, und klicken Sie danach auf **Photo Server-Liesmich**.
- 3 Lesen Sie die Beschreibung des angegebenen Ordners.

Einrichten der Hardware

Dieser Abschnitt enthält Informationen über die Einrichtung Ihrer Network Media Receiver-Verbindungen. Er ergänzt die Informationen aus dem als Ausdruck vorliegenden Network Media Receiver-Handbuch **Getting Started**.

Einrichten der Fernbedienung

So konfigurieren Sie die Fernbedienung:

- 1 Öffnen Sie die Batterie-Abdeckung auf der Rückseite der Fernbedienung.
- 2 Legen Sie zwei AA-Batterien (Lieferumfang) ein, indem Sie + und – an den Batterien gemäß der Abbildung im Batteriefach ausrichten.

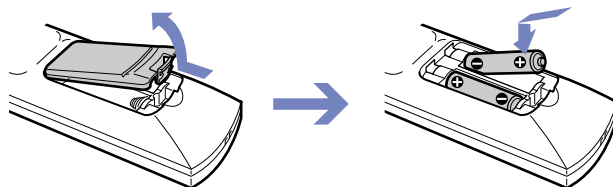

 Bei normalem Gebrauch müssten die AA-Batterien bis zu sechs Monate halten. Wenn die Fernbedienung nicht ordnungsgemäß funktioniert, müssen eventuell die Batterien ersetzt werden. Wenn Sie die Fernbedienung längere Zeit nicht verwenden, nehmen Sie die Batterien heraus, um mögliche Beschädigungen durch auslaufende Batterien auszuschließen.

Programmieren der Fernbedienung

Der Fernbedienung ist bereits programmiert und an bestimmte Fernsehgeräte angepasst. Weitere Informationen entnehmen Sie der Code-Tabelle des Herstellers Ihres Fernsehgeräts. Die Fernbedienung ist unter Umständen nicht mit allen TV-Modellen kompatibel, auch wenn der geeignete Herstellercode eingegeben wird.

Wenn Sie ein Fernsehgerät von Sony einsetzen, müssen Sie die Fernbedienung nicht programmieren, da sie standardmäßig bereits eingestellt ist.

So programmieren Sie die Fernsteuerung:

- 1 Drücken und halten Sie die **SELECT**-Taste gedrückt.
- 2 Geben Sie mit den Kanalnummerntasten die Codenummer Ihres Fernsehgeräts ein.
- 3 Lassen Sie die **SELECT**-Taste los, nachdem Sie die Codenummer Ihres Fernsehgeräts eingegeben haben.

 Nachdem Sie die Batterien in Ihrer Fernbedienung ausgetauscht haben, muss der Herstellercode eventuell zurückgesetzt werden. Setzen Sie den Herstellercode jedes Mal zurück, wenn Sie die Batterien austauschen.

<i>TV-Hersteller</i>	<i>Codenummer</i>	<i>TV-Hersteller</i>	<i>Codenummer</i>
Akai	02, 04	Mivar	15
Beko	25	NEC	16
Daewoo	04, 05, 06	Panasonic	17
Finlux	26	Philips	04
Goldstar/LG	04, 07	Pioneer	19
Grundig	07	Samsung	04, 07
Hitachi	04, 27, 28	Sanyo	02
JVC	02, 11	Schneider	02, 03, 04
Loewe	04, 07	Sharp	21
Medion	04	Thomson	22
Mitsubishi	13, 14	Toshiba	03, 24

Anschlussmöglichkeiten

Anschließen von dem Network Media Receiver an einen Fernseher

Schließen Sie den Network Media Receiver und das Fernsehgerät mithilfe der mitgelieferten Audio-/Videoverbindungskabel an. Schließen Sie das Kabel an, indem Sie die Anschlussfarben den Buchsenfarben den Audio-/Videobuchsen des Fernsehgeräts zuordnen.

Eventuell sind optionale Geräte und Kabel erforderlich, um den Network Media Receiver, Fernsehgerät, Videorecorder und VAIO-Computer anzuschließen. Ausschlaggebend ist Ihre Verbindungsumgebung.

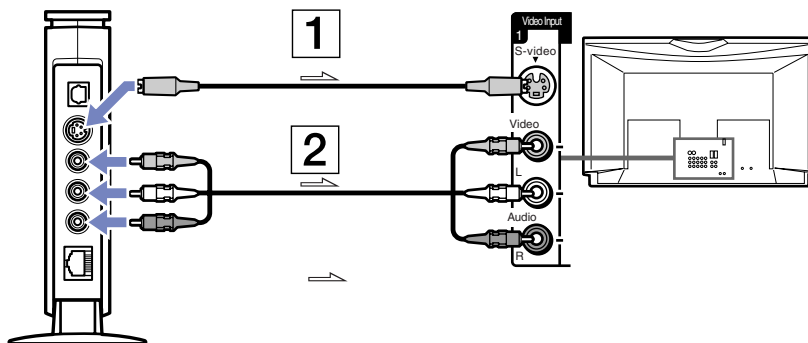

1	S-Video-Kabel (wird separat verkauft)
2	Audio-/Video-Verbindungskabel (mitgeliefert)

 Die Pfeile zeigen die Signalrichtung an.

Anschließen von dem Network Media Receiver und Fernseher über einen Videorecorder

Schließen Sie den Network Media Receiver und Ihr Fernsehgerät mithilfe der mitgelieferten Audio-/Videoverbindungskabel an. Schließen Sie das Kabel an, indem Sie die Anschlussfarben den Buchsenfarben den Audio-/Videobuchsen des Videorecorders zuordnen.

Eventuell sind optionale Geräte und Kabel erforderlich, um den Network Media Receiver, Fernsehgerät, Videorecorder und VAIO-Computer anzuschließen. Ausschlaggebend ist Ihre Verbindungsumgebung.

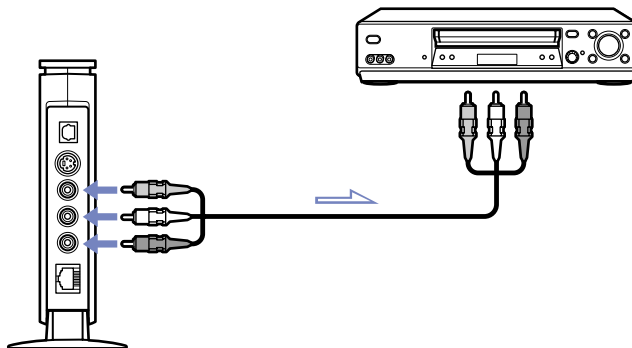

 Die Pfeile zeigen die Signalrichtung an.

Anschließen von dem Network Media Receiver an ein digitale Sound-System

Sie können eine Verbindung zu einem digitalen Sound-System herstellen, sofern dieses einen Optical-In-Anschluss besitzt.

Verwenden Sie ein optisches digitales Verbindungskabel (wird separat verkauft), um den Network Media Receiver und das Equipment Ihres digitalen Sound-Systems zu verbinden.

So schließen Sie das Equipment an:

- 1 Stecken Sie ein Ende eines optischen digitalen Kabels (separat erhältlich) in den Optical Out-Anschluss des Network Media Receivers ein.
- 2 Stecken Sie das andere Ende des optischen digitalen Kabels in den Optical In-Anschluss des Soundsystem-Equipments ein.

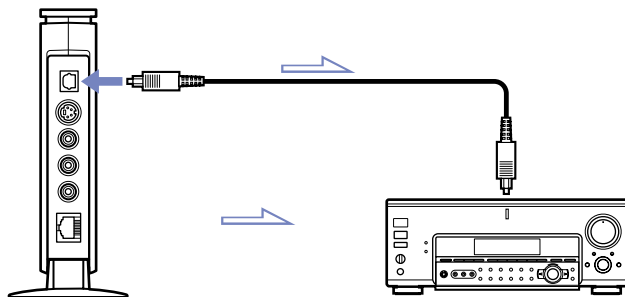

 Eventuell sind optionale Geräte und Kabel erforderlich, um den Network Media Receiver und Ihren VAIO-Computer anzuschließen. Ausschlaggebend ist Ihre Verbindungsumgebung.

Die Pfeile zeigen die Signalrichtung an.

Bestmögliche Arbeitsumgebung

Sie können den Network Media Receiver über den Ethernet-Anschluss am VAIO-Computer, einem integrierten Netzwerk-Switch oder einem Netzwerk-Switch-Gerät mit einem oder mehreren VAIO-Computern verbinden. Diese möglichen Heimnetzwerkumgebungen können Ihnen beim Ermitteln der besten Verbindungsmethode für Ihren Network Media Receiver und einen oder mehrere VAIO-Computer helfen.

- ❑ Umgebung 1: DSL/Kabelmodem mit integriertem Router und Netzwerk-Switch-Anschlüssen ([Seite 27](#))
- ❑ Umgebung 2: DSL/Kabelmodem mit integriertem Router und ohne Netzwerk-Switch-Anschlüsse ([Seite 28](#))
- ❑ Umgebung 3: DSL/Kabelmodem ohne integrierten Router ([Seite 29](#))
- ❑ Umgebung 4: Netzwerkkabel ist mit einem LAN verbunden, das in einem Gebäudekomplex gemeinsam genutzt wird ([Seite 30](#))
- ❑ Umgebung 5: Der VAIO-Computer ist mit dem integrierten Modem mit dem Internet verbunden ([Seite 31](#))
- ❑ Umgebung 6: Der VAIO-Computer ist nicht mit dem Internet verbunden ([Seite 32](#))
- ❑ Umgebung 7: Anschließen mehrerer VAIO-Computer ([Seite 33](#))

Bitte beachten Sie Folgendes:

- ❑ Optionales Equipment und optionale Kabel können erforderlich sein, um Ihren Network Media Receiver und einen oder mehrere VAIO-Computer zu verbinden.
- ❑ Verwenden Sie nur Kabel und Equipment nach 100BASE-TX/10BASE-T-Standard.
- ❑ Lesen Sie ggf. das Handbuch aus dem Lieferumfang Ihres DSL- oder Kabelmodems, um zu überprüfen, ob es mit einem integrierten Router und Netzwerk-Switch-Anschlüssen ausgestattet ist.
- ❑ Wenn Sie einen separaten Netzwerk-Switch mit mehreren Anschlüssen verwenden (separat erhältlich), und auch in Umgebung 5 oder 6, benötigt der VAIO-Computer eine feste IP-Adresse für die LAN-Verbindung (siehe **Zuweisen einer festen IP-Adresse (Seite 34)**).
- ❑ Verbindungen unterscheiden sich je nach Netzwerkumgebung. Verbindungsinformationen erhalten Sie bei Ihrem Internet-Dienstanbieter.
- ❑ Diese Beschreibungen dienen lediglich zur Veranschaulichung. Die PC-Konfigurationen können sich unterscheiden.

Umgebung 1: DSL/Kabelmodem mit integriertem Router und Netzwerk-Switch-Anschlüssen

Nachdem Sie die Notizen auf **Seite 26** gelesen haben, gehen Sie folgendermaßen vor:

- 1 Schließen Sie den Network Media Receiver mit Ihrem Netzwerkabel (2) an Ihr DSL/Kabelmodem* (1) an.
- 2 Schließen Sie die Ethernet-Buchse der einzelnen VAIO-Computer mit weiteren Netzwerkabeln* (3) an die DSL/Modem-Buchse(n) an.

*Wird separat verkauft.

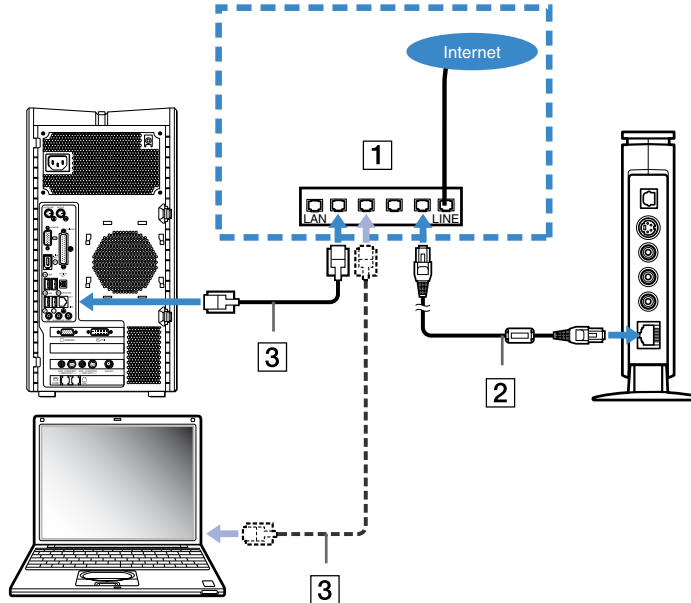

Umgebung 2: DSLKabelmodem mit integriertem Router und ohne Netzwerk-Switch-Anschlüsse

Nachdem Sie die Notizen auf **Seite 26** gelesen haben, gehen Sie folgendermaßen vor:

- 1 Schließen Sie den Network Media Receiver mit Ihrem Netzwerkkabel (2) an einen Netzwerk-Switch (1) an.
- 2 Schließen Sie die Ethernet-Buchse der einzelnen VAIO-Computer mit weiteren Netzwerkkabeln* (3) an die Buchse(n) des Netzwerk-Switches an.
- 3 Schließen Sie den Netzwerk-Switch mit einem Netzwerkkabel* (4) an das DSL- oder Kabelmodem an .

*Wird separat verkauft.

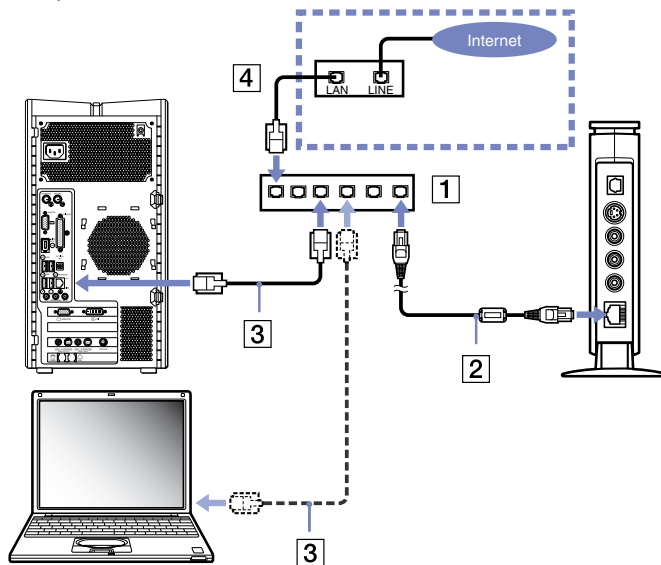

Umgebung 3: DSL/Kabelmodem ohne integrierten Router

Nachdem Sie die Notizen auf **Seite 26** gelesen haben, gehen Sie folgendermaßen vor:

- 1 Schließen Sie den Network Media Receiver mit Ihrem Netzwerkkabel (2) an einen Netzwerk-Switch* (1) an.
- 2 Schließen Sie die Ethernet-Buchse der einzelnen VAIO-Computer mit weiteren Netzwerkkabeln* (3) an den separaten Router an.
- 3 Schließen Sie die WAN-Buchse am separaten Router mit einem Netzwerkkabel* (4) an der LAN-Buchse am DSL- oder Kabelmodem an.

*Wird separat verkauft.

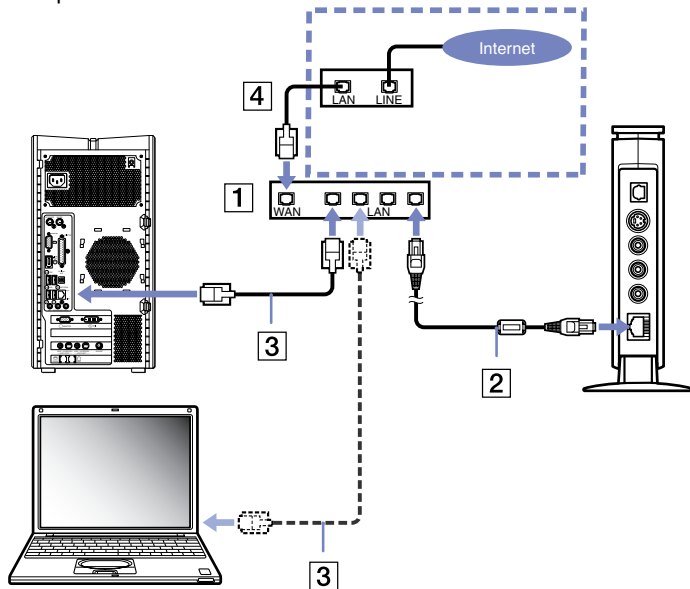

Umgebung 4: Netzwerkkabel ist mit einem LAN verbunden, das in einem Gebäudekomplex gemeinsam genutzt wird

Nachdem Sie die Notizen auf **Seite 26** gelesen haben, gehen Sie folgendermaßen vor:

- 1 Schließen Sie den Network Media Receiver mit dem Netzwerkkabel (2) an einen separaten Router mit einen integrierten Netzwerk-Switch* (1) an.
- 2 Schließen Sie die Ethernet-Buchse der einzelnen VAIO-Computer mit weiteren Netzwerkkabeln* (3) an eine oder mehrere Buchse(n) am separaten Router an.
- 3 Schließen Sie die WAN-Buchse des separaten Routers an die LAN-Buchse (Gebäudekomplex) (4) an.

*Wird separat verkauft.

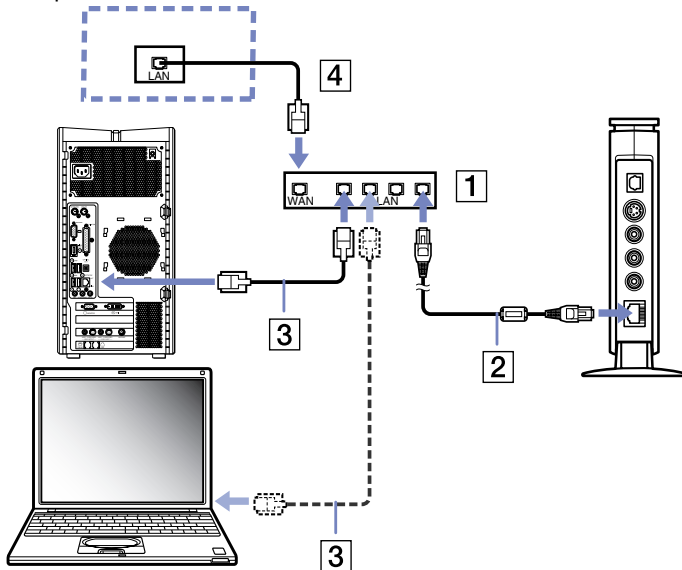

Umgebung 5: Der VAIO-Computer ist mit dem integrierten Modem mit dem Internet verbunden

Nachdem Sie die Notizen auf **Seite 26** gelesen haben, gehen Sie folgendermaßen vor:

- 1 Stecken Sie ein Ende des Kreuzkabels (1) in die Ethernet-Buchse Ihres VAIO-Computers ein.
- 2 Stecken Sie das andere Ende dieses Kreuzkabels in den Verbindungsadapter (2) ein.
- 3 Stecken Sie ein Ende des Netzkabels (3) in den Verbindungsadapter ein.
- 4 Stecken Sie das andere Ende dieses Netzkabels in die Ethernet-Buchse am Network Media Receiver (4) ein.

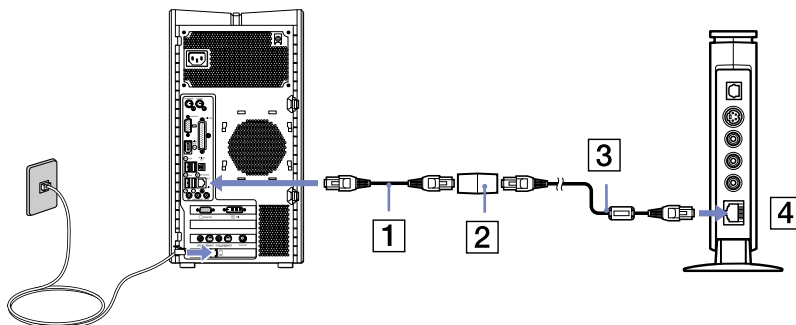

Umgebung 6: Der VAIO-Computer ist nicht mit dem Internet verbunden

Nachdem Sie die Notizen auf **Seite 26** gelesen haben, gehen Sie folgendermaßen vor:

- 1 Stecken Sie ein Ende des Kreuzkabels (1) in die Ethernet-Buchse Ihres VAIO-Computers ein.
- 2 Stecken Sie das andere Ende dieses Kreuzkabels in den Verbindungsadapter (2) ein.
- 3 Stecken Sie ein Ende des Netzkabels (3) in den Verbindungsadapter ein.
- 4 Stecken Sie das andere Ende dieses Netzkabels in die Ethernet-Buchse am Network Media Receiver (4) ein.

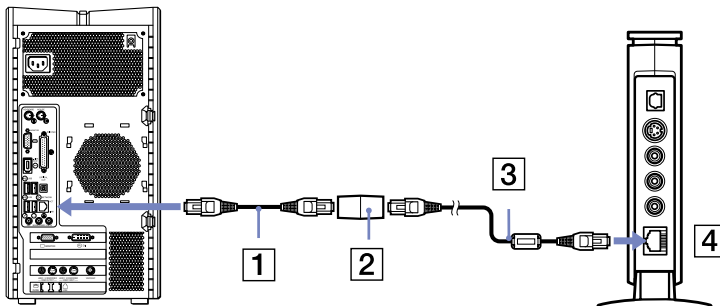

Umgebung 7: Anschließen mehrerer VAIO-Computer

Diese Methode ist unter Bedingungen anwendbar, die den Umgebungen 5 und 6 ähneln.

Nachdem Sie die Notizen auf **Seite 26** gelesen haben, gehen Sie folgendermaßen vor:

- 1 Schließen Sie den Network Media Receiver mit dem Netzwerkkabel (2) an ein Router-Gerät mit integriertem Netzwerk-Switch oder an einen separaten Netzwerk-Switch mit mehreren Anschlüssen (1) an.
- 2 Schließen Sie die Ethernet-Buchse der einzelnen VAIO-Computer mit weiteren Netzwerkkabeln* (3) an eine oder mehrere Buchsen des separaten Routers an.
Wenn Sie einen separaten Router mit integriertem Netzwerk-Switch verwenden, ist keine WAN-Verbindung erforderlich.

*Wird separat verkauft.

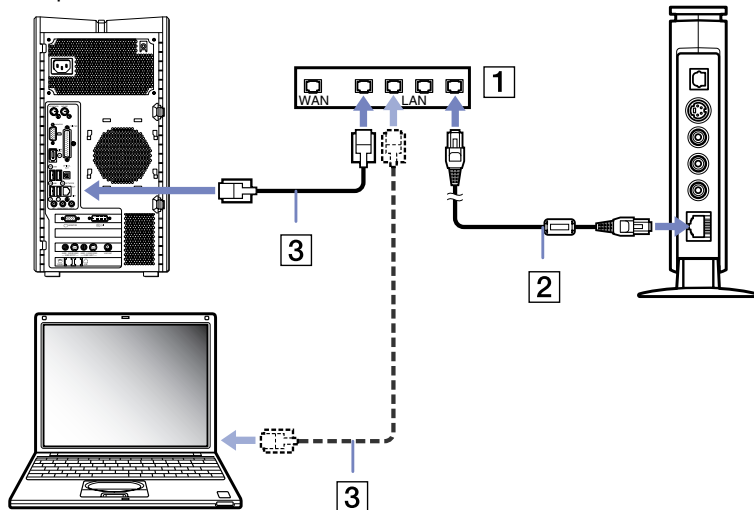

Zuweisen einer festen IP-Adresse

In manchen Umgebungen benötigt jeder vernetzte VAIO-Computer eine feste IP- (Internet Protocol-) Adresse:

- Ihr VAIO-Computer ist über das installierte Modem mit dem Internet verbunden (wie in Umgebung 5).
- Ihr VAIO-Computer ist nicht mit dem Internet verbunden (wie in Umgebung 6).
- Sie verbinden mehrere VAIO-Computer mit einem separaten Netzwerk-Switch (wie in Umgebung 7), oder der separate Netzwerk-Switch ist nicht mit einem separaten Router verbunden.

Eine feste IP-Adresse ist nicht erforderlich, wenn Ihr(e) VAIO-Computer mithilfe eines Routers mit integriertem oder Standard-Netzwerk-Switch vernetzt sind.

So weisen Sie eine feste IP-Adresse zu:

- 1 Klicken Sie in der Windows-Taskleiste auf **Start**, und wählen Sie **Arbeitsplatz**.
Das Fenster **Arbeitsplatz** wird geöffnet.
- 2 Klicken Sie im Abschnitt **Andere Orte** auf **Netzwerkumgebung**.
Das Fenster **Netzwerkumgebung** wird eingeblendet.
- 3 Klicken Sie auf **Netzwerkverbindungen anzeigen**.
Das Dialogfeld **Netzwerkverbindungen anzeigen** wird eingeblendet.
- 4 Klicken Sie mit der rechten Maustaste auf **LAN-Verbindung**, und wählen Sie im Kontextmenü **Eigenschaften** aus.
Daraufhin wird das Dialogfeld **Eigenschaften der LAN-Verbindung** eingeblendet.
- 5 Wählen Sie auf der Registerkarte **Allgemein** die Option **Internet Protocol (TCP/IP)** aus, und klicken Sie auf **Eigenschaften**.
Das Dialogfeld **Eigenschaften des Internetprotokolls (TCP/IP)** wird eingeblendet.

- 6 Wählen Sie **Folgende IP-Adresse verwenden** aus, und geben Sie eine IP-Adresse und eine Subnetmaske im folgenden Format ein:
IP-Adresse: 169.254.XXX.XXX (ersetzen Sie XXX durch einen numerischen Wert zwischen 001 und 254.
Beispiel: 169.254.222.222)
Subnetmaske: 255.255.0.0 (verwenden Sie diese Zahl als Subnetmaske).
 - 7 Klicken Sie auf **OK**.
Die IP-Adresse wurde wie angegeben festgelegt.
 - 8 Schließen Sie die Dialogfelder **Eigenschaften der LAN-Verbindung** und **Eigenschaften von Internetprotokoll (IP)**.
-  Wenn Sie den Network Media Receiver konfigurieren, muss die IP-Adresse angegeben werden. Siehe **Angeben einer IP-Adresse (Seite 46)**.
Wenn Sie die IP-Adresse für den Network Media Receiver angeben, verwenden Sie unterschiedliche Nummern, in denen die IP-Adressnummern im Format „XXX.XXX“ dargestellt sind.

Einrichten der Software

Dieser Abschnitt enthält Informationen darüber, wie Sie die Media Server-, Video-, Foto-/Standbild-Software auf Ihrem VAIO-Computer konfigurieren.

Konfigurieren von **VAIO Media**

VAIO Media-Software ermöglicht die Interaktion zwischen dem Network Media Receiver und einem oder mehreren VAIO-Computern, da sich der oder die Computer wie Musik-, Foto- und Videosever verhalten können.

Ein VAIO-Computer mit vorinstallierter **VAIO Media**-Software kann in einer Netzwerkumgebung als **VAIO Media**-Server eingesetzt werden.

Die **VAIO Media**-Software muss ausgeführt werden, wenn Sie auf **Giga Pocket Personal Video Recorder**, **SonicStage**- oder **PictureGear Studio**-Software zugreifen.

Vorbereiten von *Multimedia-Inhalten*

- ❑ **Musikdateien:** Erstellen Sie mit **SonicStage** Version 1.5 Wiedergabelisten von Musikstücken auf Ihrem **VAIO Media** Server-Computer. Die **VAIO Media Music Server**-Software stellt diese Wiedergabelisten automatisch den **VAIO Media**-Benutzern in Ihrem Netzwerk zur Verfügung.
- ❑ **Standbilddateien:** Sie können die Standbilddateien **VAIO Media**-Benutzern in Ihrem Netzwerk zur Verfügung stellen, indem Sie die Bilddateien (JPEG, GIF, BMP oder TIFF-Format) im folgenden Ordner platzieren: **C:\Dokumente und Einstellungen\Alle Benutzer\Photo Server\VAIO Media**. Spezifische Informationen über diesen Ordner und Ablageort erhalten Sie, indem Sie in der Windows-Taskleiste auf **Start** klicken und **Alle Programme** auswählen. Zeigen Sie auf **VAIO Media**, dann auf **Serveradministration**, und klicken Sie auf **Photo Server-Liesmich**. Lesen Sie die Beschreibung des angegebenen Ordners.
- ❑ **Videokapseln:** Erstellen Sie mit **Giga Pocket** Version 5.0 oder höher Videoverzeichnisse mit Videokapseln auf Ihrem **VAIO Media Server**-Computer. Die **VAIO Media Video Server**-Software stellt diese Videoverzeichnisse automatisch den **VAIO Media**-Benutzern in Ihrem Netzwerk zur Verfügung.

Einstellen eines VAIO Media-Server-Computers

Starten Sie mit der Software **VAIO Media Console**, die auf Ihrem VAIO-Computer vorinstalliert ist, die entsprechenden **VAIO Media Server (VAIO Media Music Server, VAIO Media Photo Server oder VAIO Media Video Server)**.

So richten Sie einen Computer als **VAIO Media**-Server ein:

- 1 Klicken Sie in der Windows-Taskleiste auf **Start**, und wählen Sie **Alle Programme**.
- 2 Zeigen Sie auf **VAIO Media** und danach auf **Serveradministration**, und klicken Sie auf **Console**. Das Dialogfeld **VAIO Media Console** wird eingeblendet.
- 3 Wählen Sie im Abschnitt **Einstellungen für Zugriffssteuerung** die Option **Auf diesen Computer von anderen Geräten zugreifen, die mit dem Netzwerk verbunden sind**. Es wird eine Warnmeldung angezeigt.
- 4 Lesen Sie die Meldung, und klicken Sie auf **OK**.
- 5 Wählen Sie die Option **In einer gesicherten Netzwerkumgebung ist keine Geräteregistrierung erforderlich**.
- 6 Prüfen Sie im Abschnitt **Server starten und anhalten**, ob alle Server mit dem Status **Gestartet** angezeigt werden.
- 7 Wenn Server mit dem Status **Angehalten** angezeigt werden, klicken Sie auf **Alle starten**.
- 8 Klicken Sie im Fenster **VAIO Media Console** auf **Schließen**.

 Die Musikwiedergabelisten, Videoverzeichnisse und Fotosammlungen können nur dann gemeinsam im Netzwerk genutzt werden, wenn die **VAIO Media Server**-Software gestartet ist.

Konfigurieren von **Giga Pocket**

So konfigurieren Sie die Software **Giga Pocket**:

- 1 Klicken Sie in der Windows-Taskleiste auf **Start**, und wählen Sie **Alle Programme**.
 - 2 Zeigen Sie auf **Giga Pocket**, klicken Sie auf **Alle Software**, und klicken Sie danach auf **Giga Pocket Server**.
Wenn Sie kein Kennwort für **Giga Pocket Server** festgelegt haben:
Das Dialogfeld **Giga Pocket Server-Kennworteinrichtung** wird angezeigt. Klicken Sie auf **Kennwort einrichten**, und folgen Sie den Bildschirmanleitungen, um das Kennwort festzulegen.
 - 3 Klicken Sie im Dialogfeld **Giga Pocket Server** auf **Ausblenden**.
Sie können nun mit **Giga Pocket** Fernsehfunktionen nutzen.
 - 4 Weitere Informationen finden Sie im Online-Handbuch zu **Giga Pocket**.
-  Um die Network Media Receiver-TV- und Videofunktionen verwenden zu können, muss für **Giga Pocket Server** ein Kennwort festgelegt sein.

Verwenden von dem Network Media Receiver Allgemeine Einstellungen

Nachdem Sie Ihre Hardwareverbindungen eingerichtet und die übrigen Softwareanwendungen konfiguriert haben, können Sie mit dem Network Media Receiver arbeiten.

- Starten und Anhalten von dem Network Media Receiver ([Seite 40](#))
- Registrieren von dem Network Media Receiver und vom VAIO-Computer ([Seite 42](#))
- Angeben einer IP-Adresse ([Seite 46](#))
- Vornehmen eigener Einstellungen ([Seite 48](#))
- Wiederherstellen der werkseitigen Einstellungen ([Seite 52](#))
- Aktualisieren der Network Media Receiver-Firmware ([Seite 54](#))

Starten und Anhalten von dem Network Media Receiver

So nehmen Sie den Network Media Receiver in Betrieb:

- 1 Schalten Sie den Router ggf. mit der Netztaste oder dem Netzschalter ein.
- 2 Schalten Sie den VAIO-Computer ein.
- 3 Schalten Sie Ihren Fernseher ein, indem Sie die Taste **TV POWER** auf der Fernbedienung drücken (Details über die Funktionen der Tasten finden Sie in **Fernbedienung (Seite 12)**).
- 4 Schalten Sie die Eingangsverbindung auf den Network Media Receiver, indem Sie die Taste **TV/VIDEO** der Fernbedienung drücken.
- 5 Schalten Sie den Network Media Receiver ein, indem Sie die Taste **POWER** der Fernbedienung drücken. Die **POWER/REC**-Anzeige und das **Hauptmenü** werden eingeblendet.



- 6 Verwenden Sie die Pfeiltasten der Fernbedienung, um Ihre Auswahl zu markieren, dann drücken Sie die Taste **SELECT** zur Bestätigung.

 Wenn die **Standby**-Anzeige rot (abgeblendet) ist, kann der Network Media Receiver eingeschaltet werden. Die **Standby**-Anzeige wird ca. 20 Sekunden eingeschaltet, nachdem der Netzadapter in eine Wandsteckdose eingesteckt wurde.

So beenden Sie den Betrieb von dem Network Media Receiver:

- 1 Schalten Sie den Network Media Receiver aus, indem Sie die Taste **POWER** der Fernbedienung drücken. Die **POWER/REC**-Anzeige erlischt, und das **Hauptmenü** wird nicht mehr auf dem Fernsehbildschirm angezeigt.
- 2 Schalten Sie den Fernseher aus, indem Sie die Taste **TV POWER** der Fernbedienung drücken.
- 3 Schalten Sie Ihren VAIO-Computer aus, indem Sie den empfohlenen Schritten im **Benutzerhandbuch** des Computers folgen.

Registrieren von dem Network Media Receiver und vom VAIO-Computer

Mit dem Network Media Receiver können Sie den Zugriff auf Ihren VAIO-Computer einschränken, indem Sie nur den Zugriff vom Network Media Receiver aus zulassen.

So registrieren Sie den Network Media Receiver:

- 1 Drücken Sie auf der Fernbedienung die Taste **MAIN MENU**.
Das **Hauptmenü** wird eingeblendet.
- 2 Markieren Sie **Einstellungen**, und drücken Sie die Taste **SELECT**.
Der Bildschirm **Einstellungen** wird angezeigt.
- 3 Markieren Sie **Systemeinstellungen**, und drücken Sie die Taste **SELECT**.
Der Bildschirm **Systemeinstellungen** wird angezeigt.



- 4 Markieren Sie **Geräteregistrierung**, und drücken Sie die Taste **SELECT**.
Der Bildschirm **Registrierung** wird angezeigt.

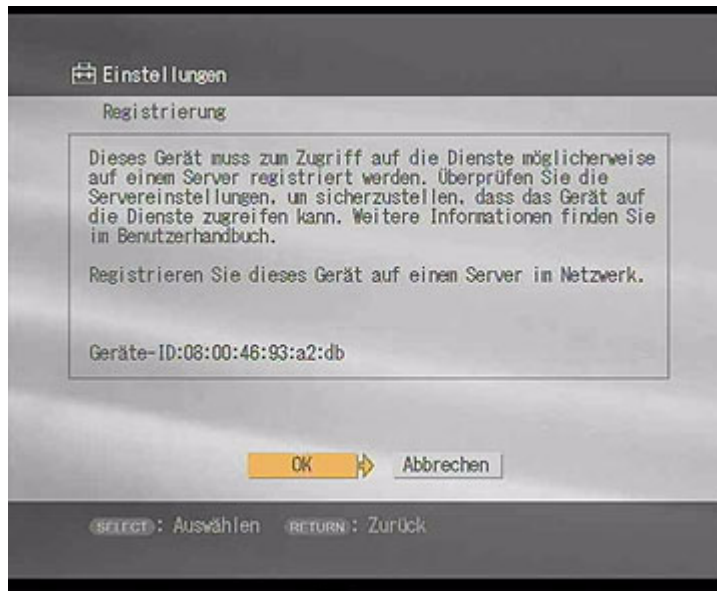

- 5 Markieren Sie **OK**, und drücken Sie die Taste **SELECT**.
Der Bildschirm **Registrierung** wird angezeigt.

 Wenn die Registrierung von dem Network Media Receiver und des VAIO-Computers abgebrochen wird, müssen Sie wieder von vorne beginnen.



So registrieren Sie den Network Media Receiver auf dem VAIO-Computer:

- 1 Klicken Sie in der Windows-Taskleiste auf **Start**, und wählen Sie **Alle Programme**.
- 2 Zeigen Sie auf **VAIO Media** und danach auf **Serveradministration**, und klicken Sie auf **Console**.
Das Dialogfeld **VAIO Media Console** wird eingeblendet.
- 3 Wählen Sie im Abschnitt **Einstellungen für Zugriffssteuerung** die Option **Auf diesen Computer von anderen Geräten zugreifen, die mit dem Netzwerk verbunden sind**.
Es wird eine Warnmeldung angezeigt.
- 4 Lesen Sie die Meldung, und klicken Sie auf **OK**.
- 5 Wählen Sie unter **VAIO Media Console** die Option **Die Geräte registrieren, die auf diesen Computer zugreifen (empfohlen)**.
- 6 Klicken Sie auf **Registrierte Geräte**.
Das Dialogfeld **Registrierte Geräte** wird angezeigt.
- 7 Klicken Sie auf **Registrieren**.
Das Dialogfeld **Geräteregistrierung** wird eingeblendet.
- 8 Deaktivieren Sie das Kontrollkästchen **Zur Registrierung Bestätigungsnummer verwenden**.
- 9 Klicken Sie auf **Registrierung starten**.
Das Dialogfeld **Registrierungsanforderung empfangen** wird eingeblendet, das den Status des Registrierungsprozesses anzeigt.
- 10 Wenn die Meldung **Registrierungsbestätigung** eingeblendet wird, beantworten Sie die Eingabeaufforderung **Möchten Sie das Gerät "Sony Network Media Receiver" hinzufügen?**, indem Sie auf **Ja** klicken.
Der **Sony Network Media Receiver** wird zu der **Liste der registrierten Geräte** hinzugefügt.
- 11 Schließen Sie alle geöffneten Fenster.



So schließen Sie die Registrierung ab:

- 1 Wenn **Registrierung abgeschlossen** auf dem Fernsehbildschirm angezeigt wird, markieren Sie **Schließen**.
- 2 Drücken Sie die Taste **SELECT**.
Der Network Media Receiver ist nun auf Ihrem VAIO-Computer registriert.
Auf dem Fernsehbildschirm wird erneut das Menü **Systemeinstellungen** angezeigt.

Angeben einer IP-Adresse

So geben Sie eine IP-Adresse über dem Network Media Receiver an:

- 1 Es muss eine Verbindung zum Internet bestehen.
- 2 Drücken Sie auf der Fernbedienung die Taste **MAIN MENU**.
Das **Hauptmenü** wird eingeblendet.
- 3 Markieren Sie **Einstellungen**, und drücken Sie die Taste **SELECT**.
Der Bildschirm **Einstellungen** wird angezeigt.
- 4 Markieren Sie **Systemeinstellungen**, und drücken Sie die Taste **SELECT**.
Der Bildschirm **Systemeinstellungen** wird angezeigt.



- 5 Markieren Sie **IP-Adresse**, und drücken Sie die Taste **SELECT**. Der Bildschirm **IP-Adresse** wird angezeigt.

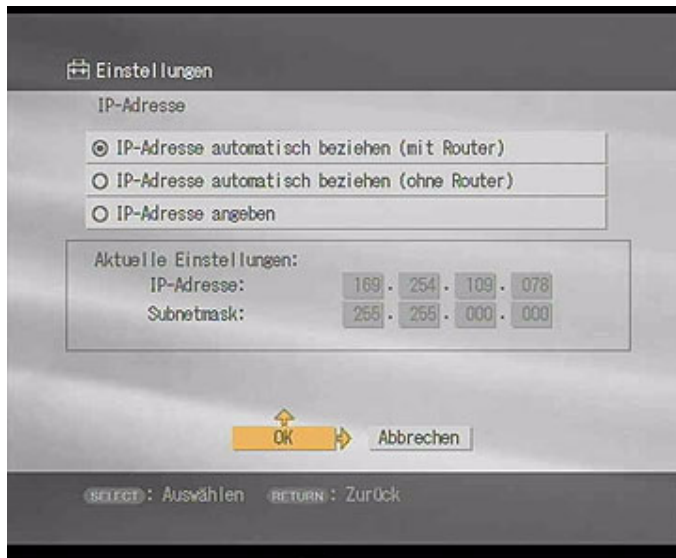

- 6 Markieren Sie **IP-Adresse angeben**, und drücken Sie die Taste **SELECT**.
- 7 Markieren Sie die Ziffern der IP-Adresse, und drücken Sie die Taste **SELECT**.
- 8 Verwenden Sie die Kanalzahlentasten oder die Pfeiltasten nach oben/unten, um die Ziffern der IP-Adresse und Subnetmaske einzugeben. Drücken Sie danach die Taste **SELECT**.
- 9 Markieren Sie **OK**, und drücken Sie die Taste **SELECT**.
- 10 Schalten Sie den Network Media Receiver aus und wieder ein, um die Änderungen zu übernehmen.
-  Wenn Sie keinen Router verwenden, wählen Sie die Option **IP-Adresse automatisch beziehen (ohne Router)**. IP-Adresse und Subnetmaske werden automatisch generiert.

Vornehmen eigener Einstellungen

Sie können bequem auf bestimmte Network Media Receiver-Merkmale und -Funktionen zugreifen, indem Sie die Standardeinstellungen Ihres Network Media Receiver und VAIO-Computers anpassen.

Automatisches Anschließen an einen Server

Sie können den Network Media Receiver so einstellen, dass eine automatische Verbindung zu einem VAIO-Computer (Server) hergestellt wird, wenn Sie auf TV-, Video-, Musik- oder Fotoinhalte zugreifen. Nachfolgend wird beschrieben, wie Sie einen bestimmten VAIO-Computer als Standardserver für die TV-, Video-, Musik- und Fotofunktionen einrichten, die über den Network Media Receiver verfügbar sind. Wiederholen Sie diese Schritte für alle Funktionen.

So wählen Sie einen Server aus:

- 1 Starten Sie den Network Media Receiver wie im **Starten und Anhalten von dem Network Media Receiver (Seite 40)** beschrieben.
- 2 Markieren Sie im **Hauptmenü** eine Funktion, z.B. **TV - Fernsehprogramme ansehen und aufzeichnen**.
- 3 Drücken Sie **SELECT**.
Der Bildschirm **Server auswählen** mit einer Liste der verfügbaren Server wird angezeigt.
- 4 Markieren Sie einen Server, und drücken Sie **SELECT**.
- 5 Markieren Sie **Standard einstellen**, und drücken Sie **SELECT**, um eine Verbindung zu dem gewünschten Server herzustellen.

 Wenn der Status eines Servers als  angezeigt wird, wählen Sie im Untermenü **Verbinden** aus, und drücken Sie auf der Fernbedienung die Taste **SELECT**.

Abbrechen der Standard-Servereinstellungen

So brechen Sie die Einstellung des Standardserver ab:

- 1 Drücken Sie **SELECT** im Bildschirm **Server auswählen**.
- 2 Wählen Sie **Aus der Liste löschen**, und drücken erneut Sie **SELECT**.
- 3 Drücken Sie die Taste **OPTIONS** auf der Fernbedienung.
- 4 Wählen Sie **Aktualisieren** und dann zur Bestätigung **OK**.

 Die Einstellungen für den Standardserver werden gelöscht, wenn die Stromversorgung unterbrochen oder die Network Media Receiver-Software aktualisiert wird.

Konfigurieren eines Standard-Startbildschirms

So konfigurieren Sie einen Standard-Startbildschirm:

- 1 Starten Sie den Network Media Receiver wie im **Starten und Anhalten von dem Network Media Receiver (Seite 40)** beschrieben.
- 2 Markieren Sie im **Hauptmenü** die Option **Einstellungen**, und drücken Sie **SELECT**.
Der Bildschirm **Einstellungen** wird angezeigt.
- 3 Markieren Sie **Systemeinstellungen**, und drücken Sie **SELECT**.
Der Bildschirm **Systemeinstellungen** wird angezeigt.

- 4 Markieren Sie **Startmenü**, und drücken Sie **SELECT**. Das **Startmenü** wird eingeblendet.



- 5 Markieren Sie eine der Optionen, und drücken Sie die Taste **SELECT**.
 - 6 Markieren Sie **OK**, und drücken Sie **SELECT**.
-  Der Standard-Startbildschirm wird gelöscht, wenn die Stromversorgung unterbrochen wird.

Konfigurieren Ihres VAIO-Computers für den automatischen Start

Sie können Ihren VAIO-Computer so einrichten, dass er automatisch gestartet wird, wenn der Network Media Receiver versucht, eine Verbindung herzustellen. Dieses Merkmal ist besonders dann von Vorteil, wenn der Computer sich an einem anderen Standort befindet als der Network Media Receiver. Diese Einstellung setzt voraus, dass sich Ihr Computer im **Standbymodus** oder **Ruhezustand** befindet.

So wird Ihr Computer automatisch beim Start von dem Network Media Receiver gestartet:

- 1 Klicken Sie in der Windows-Taskleiste auf **Start**, und wählen Sie **Systemsteuerung**.
- 2 Klicken Sie auf **Leistung und Wartung** und dann auf **System**.
Daraufhin wird das Dialogfeld **Systemeigenschaften** eingeblendet.
- 3 Klicken Sie auf die Registerkarte **Hardware**, dann auf **Geräte-Manager**.
Daraufhin wird das Dialogfeld **Geräte-Manager** eingeblendet.
- 4 Klicken Sie neben **Netzwerkadapter** auf **+**.
In der Dropdown-Struktur werden alle verfügbaren Netzwerkadapter angezeigt.
- 5 Doppelklicken Sie auf den Netzwerkadapter, der den Computer mit dem Network Media Receiver verbindet.
Das Dialogfeld **Eigenschaften** des Netzwerkadapters wird angezeigt.
- 6 Wählen Sie auf der Registerkarte **Energieverwaltung** die Optionen **Gerät kann den Computer aus dem Standbymodus aktivieren** und **Nur Verwaltungsstationen können Standbycomputer aktivieren**.
- 7 Klicken Sie auf **OK**.
- 8 Schließen Sie den **Geräte-Manager**, und klicken Sie auf **OK**, um das Dialogfeld **Systemeigenschaften** zu schließen.



Eine Registerkarte **Energieverwaltung** sollte für den ausgewählten Netzwerkadapter verfügbar sein. Wenn mehrere Netzwerkadapter aufgelistet sind, wählen Sie das Gerät aus, dessen Registerkarte **Energieverwaltung** im Dialogfeld **Eigenschaften** verfügbar ist.

Wiederherstellen der werkseitigen Einstellungen

Sie können die folgenden Funktionen auf die werkseitigen Standardeinstellungen zurücksetzen:

- Startmenü
- IP-Adresse
- Aufnahmesmodus
- Live-Modus
- Standardserver (VAIO-Computer)
- Intervall der Diaschau
- Wiederholung der Diaschau

So stellen Sie die werkseitigen Standardeinstellungen wieder her:

- 1 Drücken Sie auf der Fernbedienung die Taste **MAIN MENU**.
Das **Hauptmenü** wird eingeblendet.
- 2 Markieren Sie **Einstellungen**, und drücken Sie die Taste **SELECT**.
Der Bildschirm **Einstellungen** wird angezeigt.
- 3 Markieren Sie **Systemeinstellungen**, und drücken Sie die Taste **SELECT**.
Der Bildschirm **Systemeinstellungen** wird angezeigt.
- 4 Markieren Sie **Herstellerstandard**, und drücken Sie die Taste **SELECT**.
Der Bildschirm **Standardeinstellungen** wird angezeigt.

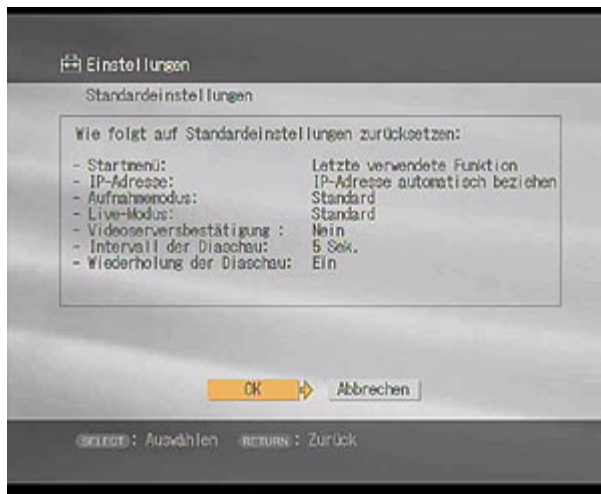

- 5 Markieren Sie **OK**, und drücken Sie die Taste **SELECT**.
Alle Einstellungen wurden nun auf die Original-Herstellerwerte zurückgesetzt.

Aktualisieren der Network Media Receiver-Firmware

Der Network Media Receiver ermöglicht Ihnen, mit dem VAIO-Computer Network Media Receiver-Firmware zu aktualisieren.

So aktualisieren Sie die Firmware:

- 1 Drücken Sie auf der Fernbedienung die Taste **MAIN MENU**.
Das **Hauptmenü** wird eingeblendet.
- 2 Markieren Sie **Einstellungen**, und drücken Sie die Taste **SELECT**.
Der Bildschirm **Einstellungen** wird angezeigt.
- 3 Markieren Sie **Systemeinstellungen**, und drücken Sie die Taste **SELECT**.
Der Bildschirm **Systemeinstellungen** wird angezeigt.
- 4 Markieren Sie **Firmware-Update**, und drücken Sie die Taste **SELECT**.
Der Bildschirm **Firmware-Update** wird angezeigt.
- 5 Markieren Sie **OK**, und drücken Sie die Taste **SELECT**.
Der Network Media Receiver bereitet den Download der Firmware vor.
Die **POWER/REC**-Anzeige fängt an, langsam zu blinken (rot).

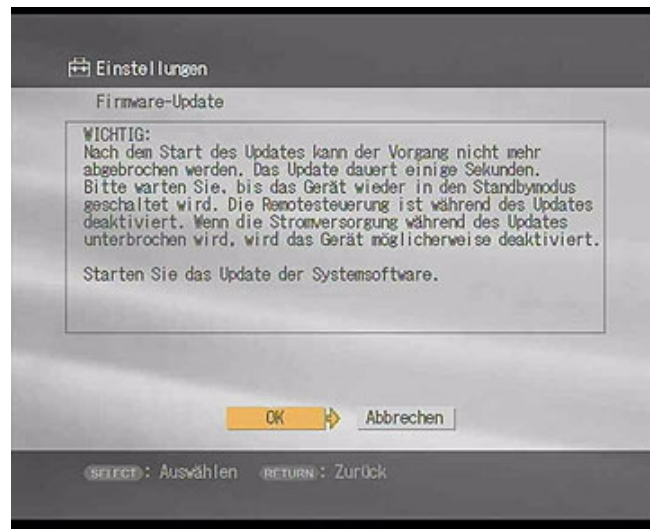

- 6 Starten Sie auf dem VAIO-Computer das Aktualisierungs-Tool, und beginnen Sie mit dem Update der Systemsoftware des Network Media Receivers.
Während des Downloads fängt die **POWER/REC**-Anzeige an, langsam zu blinken.
Trennen Sie das Netzkabel und das Netzkabel während des Downloads nicht ab.
Wenn das Update abgeschlossen ist, wechselt der Network Media Receiver in den **Standby**-Modus.
- ! Versuchen Sie nicht, das Firmware-Update abzubrechen, wenn Sie es einmal gestartet haben. Alle Tasten der Fernbedienung sind während des Updates deaktiviert.
-  Wenn das Update abgeschlossen ist, werden außer der IP-Adresse alle Einstellungen auf die Standardeinstellungen zurückgesetzt. Das Firmware-Update dauert ca. drei Minuten.
Informationen über künftige Firmware-Updates finden Sie auf der Sony VAIO-Link-Website unter <http://www.vaio-link.com>.

Fernsehen und Aufzeichnen von Sendungen

Dieser Abschnitt enthält Informationen darüber, wie Sie mit dem Network Media Receiver, Ihrem VAIO-Computer und Ihrem Fernsehgerät Ihre bevorzugten Fernsehsendungen ansehen und aufzeichnen.

Ansehen von Fernsehsendungen

Mit dem Network Media Receiver können Sie über einen VAIO-Computer, der mit einem **Giga Pocket Personal Video Recorder** ausgestattet ist, Fernsehsendungen empfangen und auf Ihrem Fernsehbildschirm ansehen.

 Die Hardware und Software von **Giga Pocket Personal Video Recorder** muss auf dem VAIO-Computer eingerichtet sein, damit Sie Fernsehsendungen ansehen können. Informationen darüber, wie Sie Hardware und Software einrichten, um Fernsehsendungen anzusehen, finden Sie im **Giga Pocket**-Handbuch auf der mitgelieferten Disc.

Nicht alle VAIO-Modelle unterstützen das Merkmal Picture-in-Picture, das zur Nutzung dieser Funktion erforderlich ist.

So können Sie Fernsehsendungen ansehen:

- 1 Drücken Sie auf der Fernbedienung die Taste **MAIN MENU**. Das **Hauptmenü** wird eingeblendet.

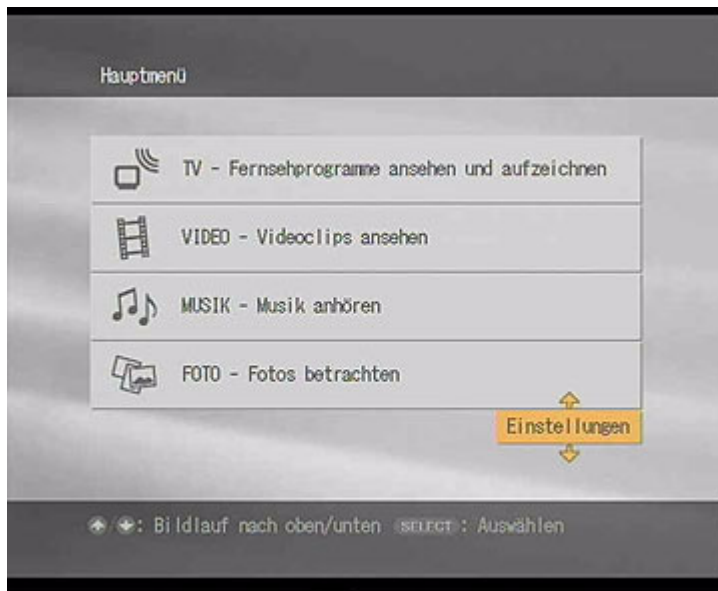

- 2 Markieren Sie **TV - Fernsehprogramme ansehen und aufzeichnen**, und drücken Sie die Taste **SELECT**.
- 3 Markieren Sie einen Server mit **Giga Pocket**-Funktionen, und drücken Sie die Taste **SELECT**.

- 4 Markieren Sie **Verbinden**, und drücken Sie die Taste **SELECT**.
Der Bildschirm **TV** wird angezeigt.



- 5 Wechseln Sie die Kanäle mit den Tasten **CHANNEL +/-** oder mit den Kanalnummertasten und **ENTER**.
 Ein Kanalwechsel kann 3 bis 5 Sekunden in Anspruch nehmen, nachdem Sie die Taste **ENTER** oder den Schalter **CHANNEL** betätigt haben.

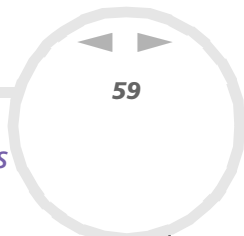

Ansehen von Videoinhalten über die Video-In- oder S-Video-In-Buchse Ihres VAIO-Computers

So sehen Sie Videoinhalte an, wenn Sie den Video In- oder S-Video In-Anschluss Ihres Computers verwenden:

- 1 Wenn der Bildschirm **TV** angezeigt wird, drücken Sie auf der Fernbedienung die Taste **OPTIONS**, und markieren Sie **Eingang auswählen**.
- 2 Drücken Sie die Taste **SELECT**, und wählen Sie **VIDEO**.
- 3 Markieren Sie einen verfügbaren Eingang, und drücken Sie **SELECT**.

Ändern der Qualität der des Fernsehbilds

So ändern Sie die TV-Anzeige:

- 1 Wenn der Bildschirm **TV** angezeigt wird, drücken Sie die Taste **OPTIONS** der Fernbedienung. Der Bildschirm **OPTIONEN** wird angezeigt.
- 2 Markieren Sie **TV-Einstellungen**, und drücken Sie die Taste **SELECT**. Der Bildschirm **TV-Einstellungen** wird angezeigt.



- 3 Markieren Sie im **Live-Modus** die Einstellungen **HQ (High Quality)** (Hoch), **Standard** (Normal) oder **Niedrige Bandbreite** (Niedrig).
 - 4 Markieren Sie **OK**, und drücken Sie die Taste **SELECT**. Die Qualität der TV-Anzeige wird geändert, und der Bildschirm **TV** wird erneut angezeigt.
-  Durch Auswahl von **HQ (High Quality)** kann die Bandbreite im Netzwerk überschritten werden, und die Fernsehsendung oder der Audioempfang werden eventuell unterbrochen.

Zusatzinformationen

- ❑ Wenn mehrere Computer mit dem Network Media Receiver verbunden sind, können Sie die Verbindung nicht auf einen anderen Server umschalten, wenn der Computer TV-Signale empfängt.
- ❑ Hat der VAIO-Computer eine Timer-Aufzeichnung, die starten soll, während Sie mit dem Network Media Receiver eine andere Fernsehsendung verfolgen, wird die Aufzeichnung gestartet und der TV-Empfang auf den Kanal umgeschaltet, der aufgezeichnet wird.
- ❑ Wenn 12 Stunden ohne Unterbrechung Fernsehprogramme laufen, kann die TV-Programmierung 10 bis 20 Sekunden unterbrochen werden. Danach wird das Programm wieder in den normalen Anzeigemodus umgeschaltet.

Aufzeichnen von Fernsehsendungen

Starten einer Aufzeichnungssitzung

So starten Sie eine Aufzeichnungssitzung:

- 1 Drücken Sie auf der Fernbedienung die Taste **MAIN MENU**. Das **Hauptmenü** wird eingeblendet.



- 2 Markieren Sie **TV - Fernsehprogramme ansehen und aufzeichnen**, und drücken Sie die Taste **SELECT**.
- 3 Markieren Sie einen Server mit **Giga Pocket**-Funktionen, und drücken Sie die Taste **SELECT**.

- 4 Markieren Sie **Verbinden**, und drücken Sie die Taste **SELECT**.
Der Bildschirm **TV** wird angezeigt.



- 5 Wechseln Sie die Kanäle mit den Tasten **CHANNEL +/-** oder mit den Kanalnummertasten und **ENTER**.
- 6 Drücken Sie dann **REC**.
Der Fernsehempfang wird kurz unterbrochen. Danach wird die Aufzeichnung gestartet.
Die **POWER/REC**-Anzeige des Network Media Receivers blinkt während der Aufnahme.
Die Network Media Receiver-Aufnahmefunktion ist standardmäßig so eingestellt, dass sie 30 Minuten, nachdem die Taste **REC** gedrückt wurde, automatisch angehalten wird. Sie können die Aufnahmesitzung in 30-Minuten-Schritten (maximal 6 Stunden) verlängern, indem Sie die Taste **REC** erneut drücken.

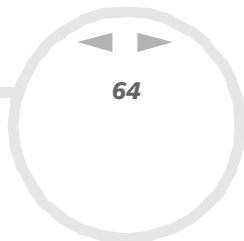

- 7 Beenden Sie die Aufzeichnung, indem Sie die Taste **REC STOP** drücken.
Die Aufzeichnung wird kurz darauf angehalten.
Die Fernsehsendung wird kurz unterbrochen und dann fortgesetzt.

 Ein Kanalwechsel kann 3 bis 5 Sekunden in Anspruch nehmen, nachdem Sie die Taste **ENTER** oder den Schalter **CHANNEL +/-** betätigt haben.

Ein- und Ausblenden der Informationsanzeige

Sie können die Anzeige der Informationen auf dem Bildschirm **TV** ein- und ausschalten, indem Sie die Taste **DISPLAY** auf der Fernbedienung drücken.

Aufzeichnen von Fernsehprogrammen mit dem digitalen Timer

Der Network Media Receiver hat einen digitalen Timer, der Ihnen ermöglicht, einen Zeitpunkt für Aufzeichnungen von Fernsehsendungen festzulegen, ohne den VAIO-Computer zu verwenden.

So verwenden Sie den digitalen Timer:

- 1 Drücken Sie die Taste **OPTIONS** der Fernbedienung, während Sie eine Fernsehsendung mit dem Network Media Receiver auf Ihrem Fernseher ansehen.
Das Menü **Optionen** wird eingeblendet.



- 2 Markieren Sie **Timer-Programmierung**, und drücken Sie die Taste **SELECT**. Der Bildschirm **Timer-Programmierung** wird angezeigt.



- 3 Drücken Sie erneut die Taste **SELECT**. Der Bildschirm **Timer-Programmierung ändern** wird geöffnet.
- 4 Markieren Sie den Monatsbereich unter **Startzeit**, und drücken Sie danach die Taste **SELECT**.
- 5 Markieren Sie einen Monat, und drücken Sie die Taste **SELECT**.
- 6 Geben Sie wie in den Schritten 4 und 5 beschrieben Folgendes ein:
 - Tag, Stunde und Minute von **Startzeit**,
 - Stunde und Minute von **Dauer, Kanal, und Aufnahmemodus**.



- 7 Um eine Sendung jede Woche zur gleichen Uhrzeit aufzuzeichnen, markieren Sie **Wiederkehr.**, und drücken Sie danach die Taste **SELECT**.
 - 8 Markieren Sie den gewünschten Wochentag, und drücken Sie die Taste **SELECT**.
 - 9 Markieren Sie **OK**, und drücken Sie die Taste **SELECT**.
Die Timer-Aufzeichnung ist programmiert, und die Aufzeichnung wird in Übereinstimmung mit Ihren Timer-Einstellungen automatisch gestartet.
-  Sie können auch die Kanalnummerntasten verwenden und mit **ENTER** bestimmte numerische Werte auswählen.
Die kürzeste zulässige Aufzeichnungsdauer ist 3 Minuten.

Abbrechen von Timer-Aufzeichnungen

So brechen Sie eine Timer-Aufzeichnung ab:

- 1 Markieren Sie im Bildschirm **Timer-Programmierung** die Timer-Aufzeichnung, die Sie abbrechen möchten, und drücken Sie die Taste **SELECT**.
Ein Untermenü wird eingeblendet.
- 2 Markieren Sie **Timer-Programmierung aufheben**, und drücken Sie die Taste **SELECT**.
Daraufhin wird eine Bestätigungsmeldung eingeblendet.
- 3 Markieren Sie **OK**, und drücken Sie die Taste **SELECT**.
Die Aufzeichnung wird abgebrochen.

Ändern einer Timer-Aufzeichnung

So ändern Sie eine Timer-Aufzeichnung:

- 1 Markieren Sie im Bildschirm **Timer-Programmierung** die Timer-Aufzeichnung, die Sie ändern möchten, und drücken Sie die Taste **SELECT**.
Ein Untermenü wird eingeblendet.
- 2 Markieren Sie **Timer-Programmierung ändern**, und drücken Sie die Taste **SELECT**.
Daraufhin wird eine Bestätigungsmeldung eingeblendet.
- 3 Ändern Sie die Einstellungen der Timer-Programmierung.
- 4 Markieren Sie **OK**, und drücken Sie die Taste **SELECT**.
Die Aufzeichnungseinstellung wird geändert.

 Sie können die Timer-Aufzeichnung maximal ein Jahr im Voraus programmieren.

Mit dem Network Media Receiver können Sie keine Timer-Aufzeichnungen ändern, die mit der **Giga Pocket**-Timer-Aufzeichnungsfunktion eingerichtet wurden.

Zusatzinformationen

- ❑ Während einer Aufzeichnungssitzung können Sie den Aufzeichnungsmodus (**HQ (High Quality)**, **Standard** oder **LP (Long Play)**) ändern.
- ❑ Sie können während der Aufzeichnung einer Fernsehsendung keine Funktionen umschalten.
- ❑ Sie können eine Aufnahmesitzung in 30-Minuten-Schritten (maximal 6 Stunden) verlängern, indem Sie die Taste **REC** drücken.
- ❑ Die Aufzeichnung wird 20 Minuten, nachdem Sie **REC** oder **REC STOP** auf der Fernbedienung gedrückt haben, gestartet oder angehalten.
- ❑ Der Fernseher setzt die TV-Übertragung 20 Sekunden, nachdem eine Aufzeichnungssitzung angehalten wurde, fort.
- ❑ Achten Sie darauf, dass die Uhr Ihres VAIO-Computer genau eingestellt ist. Andernfalls kann die Aufzeichnung zu spät beginnen oder zu früh aufhören.
- ❑ Wenn Sie vom Fernseher aufzeichnen, benötigen Sie viel Speicherplatz auf der Festplatte.
- ❑ Während ein VAIO-Computer eine Fernsehsendung mit der **Giga Pocket**-Software aufzeichnet, kann der Network Media Receiver keine Verbindung zu ihm herstellen.

Videos ansehen

In diesem Abschnitt erhalten Sie Informationen darüber, wie Sie mithilfe von dem Network Media Receiver Videokapseln mit Ihrem VAIO-Computer und Ihrem Fernsehgerät aufzeichnen.

Wiedergeben von Videos

Der Network Media Receiver ermöglicht Ihnen, mit **Giga Pocket Personal Video Recorder** aufgezeichnete Videokapseln auf Ihrem Fernseher anzusehen. Sie können mit dem Network Media Receiver auch kompatible Videodateien ansehen.

Ihr Network Media Receiver unterstützt Videokapseln, die mit der **Giga Pocket**-Software oder mit dem Network Media Receiver aufgezeichnet wurden. Andere Filmdateien sind eventuell nicht kompatibel. Der Network Media Receiver zeigt die Namen der Videokapseln so an, wie sie in der **Giga Pocket**-Software angegeben wurden. Informationen darüber, wie Sie **Giga Pocket**-Funktionen verwenden, finden Sie im **Giga Pocket**-Handbuch auf der Disc aus dem Lieferumfang Ihres kompatiblen VAIO-Computers sowie in den **Giga Pocket**-Hilfdateien, die Bestandteil der Software sind.

So zeigen Sie Videoinhalte an:

- 1 Drücken Sie auf der Fernbedienung die Taste **MAIN MENU**. Das **Hauptmenü** wird eingeblendet.



- 2 Markieren Sie **Video - Videoclips ansehen**, und drücken Sie die Taste **SELECT**. Der Bildschirm **Videoserver auswählen** wird angezeigt.
- 3 Markieren Sie den Server, der die gewünschten Videokapseln enthält, und drücken Sie die Taste **SELECT**.

- 4 Markieren Sie **Verbinden**, und drücken Sie die Taste **SELECT**.
Der Bildschirm **Video - Alle Bibliotheken** wird angezeigt.



- 5 Markieren Sie das Videoverzeichnis mit der gewünschten Videokapsel, und drücken Sie die Taste **SELECT**.
Das Videoverzeichnis wird geöffnet, und eine Liste der verfügbaren Videokapseln wird angezeigt.
- 6 Markieren Sie eine Videokapsel, die wiedergegeben werden soll, und drücken Sie die Taste **SELECT**.
- 7 Markieren Sie **Wiedergabe**, und drücken Sie **SELECT**.
Der Network Media Receiver gibt die ausgewählten Videokapsel wieder.

- 8 Steuern Sie die Wiedergabe wie bei einem herkömmlichen Videorecorder mit den Tasten **STOP**, **PLAY** und **PAUSE**.

 Nur mit **Giga Pocket Personal Video Recorder** aufgezeichnete Videokapseln sind mit dem Network Media Receiver kompatibel.

Anzeigen während des Rück- oder Vorlaufs

So sehen Sie Videokapseln während des Rück- oder Vorlaufs an:

- 1 Verwenden Sie die Taste **REW** oder **FWD** der Fernbedienung.
Drücken Sie die Taste **FWD / REW** einmal, um das Video vor- oder zurückzuspulen.
Drücken Sie die Taste **FWD / REW** zweimal, um in Schritten von 30 Sekunden vor- oder zurückzuspulen.
- 2 Drücken Sie die Taste **PLAY**, um die normale Videowiedergabe fortzusetzen.

Sortieren von Videos

Im Bildschirm **Video - Alle Bibliotheken** können Sie Videokapseln nach Namen oder Aufzeichnungsdatum/ -uhrzeit auf- oder absteigend sortieren.

So sortieren Sie Videokapseln:

- 1 Drücken Sie die Taste **OPTIONS**, während der Bildschirm **Video - Alle Bibliotheken** angezeigt wird. Das Menü **OPTIONEN** wird eingeblendet.
- 2 Drücken Sie die Pfeiltasten, um **Sortieren** zu markieren, und drücken Sie danach die Taste **SELECT**. Ein Untermenü wird eingeblendet.

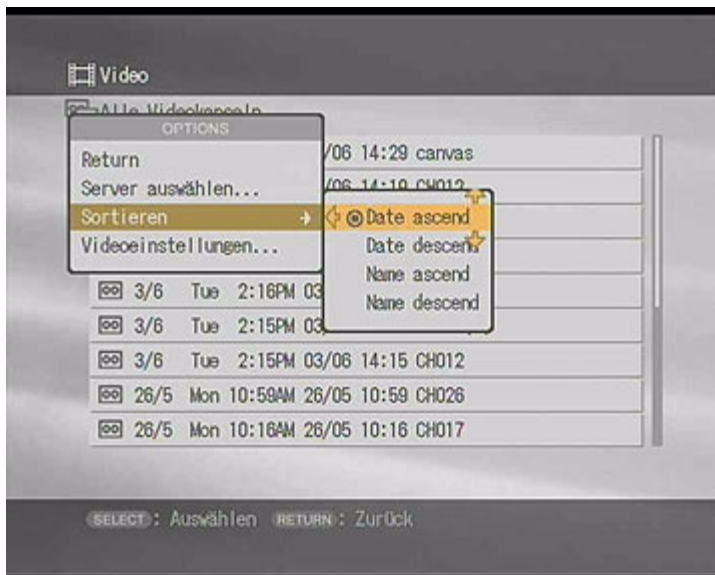

- 3 Drücken Sie die Pfeiltaste nach oben oder unten, um die Sortierreihenfolge anzugeben, und drücken Sie danach die Taste **SELECT**.
Die Videokapseln werden wie angegeben sortiert.

Löschen von Videos

Sie können auf Ihrem Videoserver gespeicherte Videokapseln löschen.

So löschen Sie auf Ihrem Videoserver gespeicherte Videokapseln:

- 1 Markieren Sie im Bildschirm **Video - Alle Bibliotheken** eine Videokapsel, die gelöscht werden soll, und drücken Sie die Taste **SELECT**.
Ein Untermenü wird eingeblendet.
- 2 Markieren Sie **Löschen**, und drücken Sie die Taste **SELECT**.
Daraufhin wird eine Bestätigungsmeldung eingeblendet.
- 3 Markieren Sie **OK**, und drücken Sie die Taste **SELECT**.
Die ausgewählte Videokapsel wird vom Server gelöscht.

 Geschützte Videokapseln können nicht über dem Network Media Receiver gelöscht werden.

Schützen von Videos

Im Bildschirm **Video - Alle Bibliotheken** können Sie Videokapseln schützen, so dass sie nicht gelöscht werden können.

So schützen Sie Videokapseln:

- 1 Markieren Sie im Bildschirm **Video - Alle Bibliotheken** eine Videokapsel, die geschützt werden soll, und drücken Sie die Taste **SELECT**.
Ein Untermenü wird eingeblendet.
- 2 Markieren Sie **Schreibgeschützt**, und drücken Sie die Taste **SELECT**.
Neben dem Titel der Videokapsel wird Folgendes angezeigt:  .
Die Videokapsel ist geschützt und kann nicht gelöscht werden.

So heben Sie den Schutz der Videokapsel auf:

- 1 Markieren Sie auf dem Bildschirm **Video - Alle Bibliotheken** eine geschützte Videokapsel, und drücken Sie die Schaltfläche **SELECT**.
Ein Untermenü wird eingeblendet.
- 2 Markieren Sie **Schreibgeschützt AUS**, und drücken Sie die Taste **SELECT**.
- 3 Markieren Sie **OK**, und drücken Sie die Taste **SELECT**.
Das Sperresymbol wird ausgeblendet, und der Schutz der ausgewählten Videokapsel wird aufgehoben.

Ändern der Videoeinstellungen

Wenn Sie verschiedene Server als Standard für Video- und TV-Merkmale verwenden, werden alle aufgezeichneten Fernsehprogramme auf dem Computer gespeichert, der als Standard-TV-Server verwendet wird.

So ändern Sie die Videoeinstellungen:

- 1 Drücken Sie die Taste **OPTIONS**, während der Bildschirm **Video - Alle Bibliotheken** angezeigt wird. Das Menü **OPTIONEN** wird eingeblendet.
- 2 Markieren Sie **Videoeinstellungen**, und drücken Sie die Taste **SELECT**. Der Bildschirm **Videoeinstellungen** wird angezeigt.



- 3 Markieren Sie die Option **Ja** oder **Nein**, und drücken Sie die Taste **SELECT**.
- 4 Markieren Sie **OK**, und drücken Sie die Taste **SELECT**.
Nun wird wieder der Bildschirm **Video - Alle Bibliotheken** angezeigt.

Verwenden der Filmrollenfunktion

Der Network Media Receiver bietet eine Miniaturansicht (Filmrolle), mit der Sie das Bild auswählen können, an dem die Wiedergabe beginnt.

So wählen Sie die Filmrollenfunktion aus:

- 1 Drücken Sie bei laufender oder unterbrochener Videowiedergabe die Pfeiltaste nach oben. Auf dem Fernsehbildschirm wird eine Filmrolle angezeigt.
- 2 Drücken Sie die Pfeiltaste nach rechts oder links, um den Cursor auf einem bestimmten Bild zu positionieren, und drücken Sie die Taste **SELECT**. Die Wiedergabe beginnt an dem angegebenen Bild.
- 3 Wenn Sie die Filmrolle ausblenden möchten, drücken Sie die Pfeiltaste nach unten oder oben.

Verwenden der Zeitsuchfunktion

Mit der Funktion Zeitsuche können Sie ein Bild angeben, an dem die Wiedergabe beginnt. Legen Sie zu diesem Zweck eine Wiedergabezeit fest.

So wählen Sie die Funktion Zeitsuche aus:

- 1 Drücken Sie die Taste **OPTIONS** während der Wiedergabe oder der Pause.
Ein Untermenü wird eingeblendet.
- 2 Markieren Sie **Zeitsuche**, und drücken Sie **SELECT**.
Der Bildschirm **Zeitsuche** wird angezeigt.
- 3 Geben Sie mit den Nummerntasten eine Zeit ein, und drücken Sie **SELECT**.
Die Wiedergabe beginnt zu der angegebenen Wiedergabezeit.

 Wenn Sie eine falsche Nummer eingegeben haben, drücken Sie die Taste **CLEAR**, um den Eintrag zu löschen.

Fortsetzen der Videowiedergabe am ursprünglichen Bild

Sie können zum Bild zurückkehren, an dem die Wiedergabe zuvor angehalten wurde, und die Wiedergabe der Videokapsel fortsetzen.

Dazu gehen Sie wie folgt vor:

- 1 Markieren Sie im Bildschirm **Videokapseln** eine Videokapsel, die wiedergegeben werden soll, und drücken Sie die Taste **SELECT**.
Ein Untermenü wird eingeblendet.
- 2 Markieren Sie **Fortsetzen**, und drücken Sie danach die Taste **SELECT**.
Der Media Player gibt die Videokapsel ab dem Bild wieder, an dem die Wiedergabe zuvor angehalten wurde.

 Die Funktion **Fortsetzen** pflegt eine Liste der letzten fünf Wiedergabeaktionen einschl. des Bilds, an dem die Wiedergabe jeweils angehalten wurde. Wenn Sie mehr als fünf Videokapseln wiedergeben, werden die Informationen über die älteste Wiedergabe aus der Liste gelöscht.

Musik anhören

In diesem Abschnitt erhalten Sie Informationen darüber, wie Sie mithilfe von dem Network Media Receiver Musik mit Ihrem VAIO-Computer und Ihrem Fernsehgerät anhören.

Musikwiedergabe

Der Network Media Receiver ermöglicht Ihnen, mit der **SonicStage**-Software auf Ihrem VAIO-Computer gespeicherte Musikdateien wiederzugeben, und zwar mit dem Sound-System Ihres Fernsehers oder mit einem an Ihren Fernseher angeschlossenen digitalen Sound-System.

Die von der Software **SonicStage** verwalteten Wiedergabelisten werden vom Network Media Receiver unterstützt. Andere Musikdateiformate sind vielleicht nicht mit dem Network Media Receiver kompatibel.

Der Network Media Receiver zeigt die Wiedergabelistennamen und die Wiedergabeordnernamen so an, wie sie in der **SonicStage**-Software angegeben wurden. Einzelheiten über die Verwendung der **SonicStage**-Software finden Sie in den Hilfedateien der Software.

 Der Network Media Receiver unterstützt WMA-Dateien nicht.

So hören Sie Musik an:

- 1 Drücken Sie auf der Fernbedienung die Taste **MAIN MENU**. Das **Hauptmenü** wird eingeblendet.



- 2 Markieren Sie **MUSIK - Musik anhören**, und drücken Sie die Taste **SELECT**.
- 3 Markieren Sie einen Server mit den gewünschten Wiedergabelisten oder Musikstücken, und drücken Sie die Taste **SELECT**.

- 4 Markieren Sie **Verbinden**, und drücken Sie die Taste **SELECT**.
Der Bildschirm **Musik - Alle Bibliotheken** wird mit allen Ordnern und Wiedergabelisten eingeblendet.

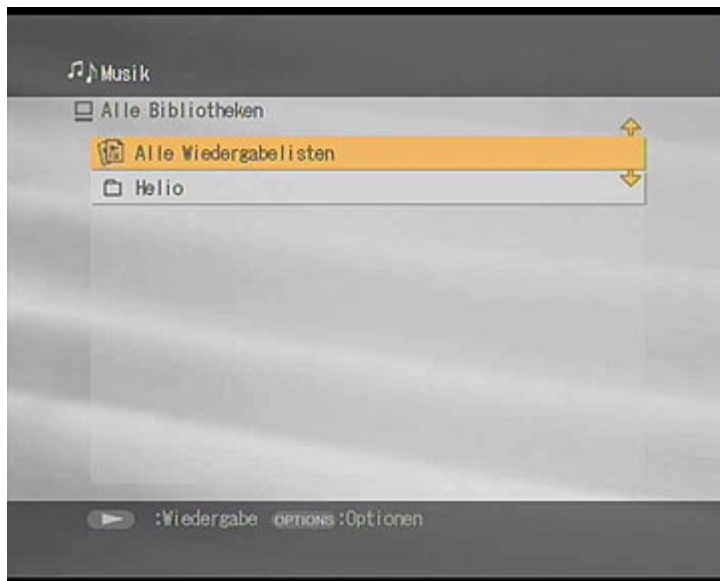

- 5 Markieren Sie den Ordner, der die gewünschte Wiedergabeliste enthält, und drücken Sie die Taste **SELECT**.
 - 6 Markieren Sie die gewünschte Wiedergabeliste, und drücken Sie die Taste **PLAY**.
Die Wiedergabeliste wird geöffnet, und der Network Media Receiver startet die Wiedergabe ab dem ersten Stück in der Wiedergabeliste.
-  Wenn das Coverbild der Wiedergabeliste in der **SonicStage**-Software verfügbar ist, wird es auf dem Fernsehbildschirm angezeigt. Andernfalls wird das Standard-Coverbild auf dem Fernsehbildschirm angezeigt.

Navigieren in einer Wiedergabeliste während der Wiedergabe

So navigieren Sie während der Wiedergabe in einer Wiedergabeliste:

- 1 Drücken Sie auf der Fernbedienung einmal die Taste **PREV**.
Das aktuelle Musikstück wird von Anfang an wiedergegeben.
- 2 Drücken Sie Taste **PREV** zweimal.
Das vorherige Musikstück wird wiedergegeben.
- 3 Drücken Sie einmal die Taste **NEXT**.
Das nächste Musikstück wird wiedergegeben.

So führen Sie einen Rücklauf oder Vorlauf durch:

- 1 Verwenden Sie die Taste **REW** oder **FWD** der Fernbedienung.
- 2 Drücken Sie die Taste **PLAY** oder **PAUSE**, um die Wiedergabe des Musikstücks fortzusetzen.

So unterbrechen Sie die Wiedergabe:

- 1 Drücken Sie die Taste **PAUSE** auf der Fernbedienung.
- 2 Drücken Sie die Taste **PLAY**, um die Wiedergabe des Musikstücks fortzusetzen.

Halten Sie die Wiedergabe an, indem Sie die Taste **STOP** auf der Fernbedienung drücken.

Endlos-Wiedergabe eines Musikstücks

Mit der Funktion **Wiederholen** können Sie die Wiedergabe eines Musikstücks oder einer Wiedergabeliste wiederholen.

So geben Sie ein Musikstück wiederholt und ohne Unterbrechung wieder (Endlosschleife):

- 1 Drücken Sie die Taste **OPTIONS** während der Wiedergabe des Musikstücks oder der Wiedergabeliste. Das Menü **OPTIONEN** wird eingeblendet.



- 2 Markieren Sie **Wiederholen**, und drücken Sie die Taste **SELECT**. Ein Untermenü wird eingeblendet.
- 3 Markieren Sie **EIN**, und drücken Sie die Taste **SELECT**.

Auswählen eines Wiedergabemodus

Wiedergabemodus ermöglicht Ihnen, alle Stücke in einer Wiedergabeliste (normale Wiedergabe), ein bestimmtes Musikstück oder alle Musikstücke in der Wiedergabeliste in einer Zufallsreihenfolge (Random) wiederzugeben.

So wählen Sie einen Wiedergabemodus aus:

- 1 Drücken Sie die Taste **OPTIONS** während der Wiedergabe der Wiedergabeliste. Das Menü **OPTIONEN** wird eingeblendet.
- 2 Markieren Sie **Wiedergabemodus**, und drücken Sie die Taste **SELECT**. Ein Untermenü wird eingeblendet.
- 3 Markieren Sie einen Wiedergabemodus, und drücken Sie die Taste **SELECT**.

 Im Random-Modus wird nur der Titel des Stücks angezeigt, das gerade wiedergegeben wird. Bei den anderen Songs wird nur die Nummer, aber kein Titel eingeblendet.

Im Wiedergabemodus **Track** wird nur das aktuelle Musikstück wiedergegeben.

Sortieren von Ordnern oder Wiedergabelisten

Der Bildschirm **Musik - Alle Bibliotheken** ermöglicht Ihnen, Ordner oder Wiedergabelisten nach Namen in aufsteigender oder absteigender Reihenfolge zu sortieren.

So sortieren Sie Ordner oder Wiedergabelisten:

- 1 Drücken Sie die Taste **OPTIONS**, während der Bildschirm **Musik - Alle Bibliotheken** angezeigt wird. Das Menü **Optionen** wird eingeblendet.
- 2 Drücken Sie die Pfeiltaste nach oben oder unten, um **Sortieren** zu markieren, und drücken Sie danach die Taste **SELECT**. Ein Untermenü wird eingeblendet.
- 3 Drücken Sie die Pfeiltaste nach oben oder unten, um die Sortierreihenfolge anzugeben und drücken Sie danach die Taste **SELECT**. Ordner und Wiedergabelisten werden wie angegeben sortiert.



Fotos betrachten

Dieser Abschnitt enthält Informationen darüber, wie Sie den Network Media Receiver verwenden, um Fotos in einer Diaschau oder als einzelne Standbilder mithilfe Ihres VAIO-Computers und Fernsehers zu betrachten. Beachten Sie, dass aufgrund der geringeren Auflösungen und Bildwiederholfrequenzen der meisten Fernseher die Bildqualität schlechter als die eines Computer-Displays sein kann.

Nur mit der **PictureGear Studio**-Software verwaltete Fotos oder in einem angegebenen Ordner abgelegte Dateien werden von Network Media Receiver unterstützt.

So zeigen Sie Ihre Fotos an:

- 1 Drücken Sie die Taste **MAIN MENU** auf der Fernbedienung. Das **Hauptmenü** wird eingeblendet.



- 2 Markieren Sie **FOTO - Fotos betrachten**, und drücken Sie dann die Taste **SELECT**.
- 3 Markieren Sie den Server mit den gewünschten Fotosammlungen und Standbildern, und drücken Sie die Taste **SELECT**.

- 4 Markieren Sie **Verbinden**, und drücken Sie die Taste **SELECT**.
Der Bildschirm **Foto - Alle Bibliotheken** wird mit allen Ordnern und Fotosammlungen eingeblendet.

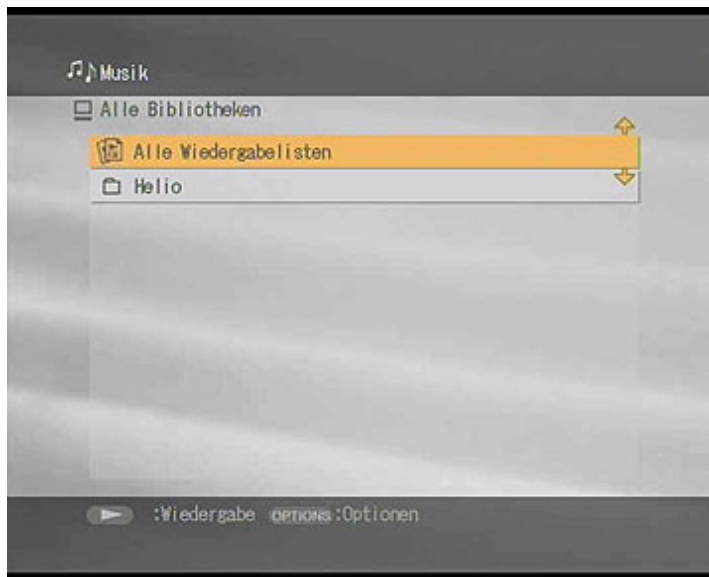

- 5 Markieren Sie den Ordner, der die gewünschte Fotosammlung oder die gewünschten Fotos enthält, und drücken Sie Taste **SELECT**.
Der Ordner wird geöffnet, und eine Liste der verfügbaren Fotos wird eingeblendet.
- 6 Markieren Sie die Sammlung oder das Foto, die/das Sie betrachten möchten, und drücken Sie die Taste **PLAY**.
Der Network Media Receiver gibt die ausgewählte Sammlung oder die ausgewählten Fotos als Diaschau auf Ihrem Fernseher wieder.

 Nur Standbilddateien sind mit dem Network Media Receiver kompatibel und können angezeigt werden.

Verwenden der Indexansicht (Miniaturansicht)

Die **Indexansicht** ermöglicht Ihnen, auf Ihrem Fotoserver abgelegte Standbilddateien (Fotos) in Miniaturansicht anzuzeigen.

So verwenden Sie die Indexansicht:

- 1 Markieren Sie im Bildschirm **Foto - Alle Bibliotheken** die Sammlung oder das Standbild, die/ das angezeigt werden soll, und drücken Sie die Taste **OPTIONS**. Ein Untermenü wird eingeblendet.



- 2 Markieren Sie **Index anzeigen**, und drücken Sie die Taste **SELECT**.
Die Fotos werden in Miniaturansicht auf Ihrem Fernsehbildschirm angezeigt.



Ändern der Einstellungen für die Diaschau

Sie können das Zeitintervall zwischen den Fotos in einer Diaschau einstellen oder angeben, dass die Fotos wiederholt und ohne Unterbrechung angezeigt werden (Endlosschleife).

So ändern Sie die Einstellungen der Diaschau:

- 1 Drücken Sie die Taste **OPTIONS**, während der Bildschirm **Foto – Alle Bibliotheken** angezeigt wird. Das Menü **OPTIONEN** wird eingeblendet.
- 2 Drücken Sie **Fotoeinstellungen**, um zu markieren, und drücken Sie danach die Taste **SELECT**. Der Bildschirm **Fotoeinstellungen** wird angezeigt.





- 3 Markieren Sie im Abschnitt **Intervall der Diaschau** einen Zeitwert, und drücken Sie die Taste **SELECT**.
- 4 Markieren Sie im Abschnitt **Wiederholung der Diaschau EIN** oder **AUS**, und drücken Sie die Taste **SELECT**.
- 5 Markieren Sie **OK**, und drücken Sie die Taste **SELECT**.
Der Bildschirm **Foto – Alle Bibliotheken** wird angezeigt.

Hinzufügen von Hintergrundmusik zu einer Diaschau

So fügen Sie zu einer Diaschau Hintergrundmusik hinzu:

- 1 Drücken Sie während der Wiedergabe der Diaschau **OPTIONS**.
Ein Untermenü wird eingeblendet.
- 2 Drücken Sie die Pfeiltaste nach oben oder unten, um **Hintergrundmusik EIN...** zu markieren, und drücken Sie **SELECT**.
- 3 Markieren Sie einen Server, der die gewünschte Wiedergabeliste für die Hintergrundmusik enthält, und drücken Sie die Taste **SELECT**.
- 4 Markieren Sie **Verbinden**, und drücken Sie die Taste **SELECT**.
Der Bildschirm **Hintergrundmusik - Alle Bibliotheken** wird eingeblendet.

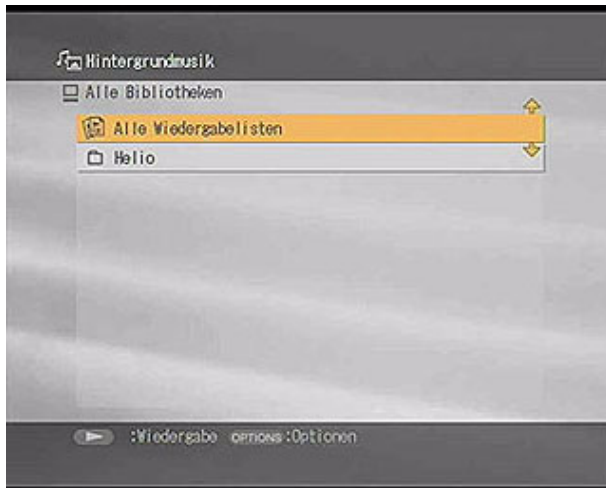

- 5 Wählen Sie eine Wiedergabeliste für die Hintergrundmusik aus, und drücken Sie **SELECT**.

Zusatzinformationen

- ❑ Zum Ausblenden der Bildschirminformationen (Text) drücken Sie die Taste **DISPLAY** auf der Fernbedienung.
- ❑ Zum Anzeigen des vorherigen Bilds drücken Sie einmal die Taste **PREV.**
- ❑ Zum Anzeigen des nächsten Bilds drücken Sie einmal die Taste **NEXT.**
- ❑ Zum Anhalten einer Diaschau drücken Sie die Taste **STOP.**
- ❑ Zum Unterbrechen der Diaschau drücken Sie die Taste **PAUSE.**
- ❑ Zum Fortsetzen der Diaschau drücken Sie die Taste **PLAY.**
- ❑ Zum Anzeigen des vorherigen Bildschirms oder Menüs drücken Sie die Taste **BACK.**

Fehlerbehebung

Dieser Abschnitt beschreibt, wie Sie auftretende Probleme beheben können.

- ❑ Stromversorgung ([Seite 97](#))
- ❑ Die Fernbedienung ([Seite 100](#))
- ❑ Visueller und Audio-Empfang ([Seite 101](#))
- ❑ Herstellen der Verbindung zu einem Server ([Seite 102](#))
- ❑ Aufzeichnung und Wiedergabe ([Seite 105](#))

Stromversorgung

Der Network Media Receiver kann nicht gestartet oder in Betrieb genommen werden

- ❑ Schließen Sie den Netzadapter ordnungsgemäß an.
Die **Standby**-LED leuchtet rot (abgeblendet), wenn das Netzkabel an das Netzwerk Media Receiver-Gerät und an die Wandsteckdose angeschlossen ist.
- ❑ Achten Sie darauf, dass alle Kabel ordnungsgemäß angeschlossen sind.
Wenn Sie ein Verlängerungskabel, eine Tischsteckdose oder einen Überspannungsschutz verwenden, achten Sie darauf, dass die Komponente eingeschaltet und mit der Wandsteckdose verbunden ist.
- ❑ In die Fernbedienung müssen neue Batterien eingelegt sein.
- ❑ Trennen Sie den Netzadapter von der Steckdose, und stecken Sie ihn wieder ein. Dadurch setzen Sie den Network Media Receiver auf die Herstellereinstellungen zurück.
- ❑ Der Network Media Receiver benötigt nach dem Einschalten etwa 20 Sekunden für den Start. Wenn die **Standby**-LED des Geräts nicht innerhalb von 20 Sekunden leuchtet, ist eventuell der Network Media Receiver beschädigt.

Der Network Media Receiver kann nicht ausgeschaltet werden

Wenn der Bildschirm nicht mehr reagiert oder Sie den Network Media Receiver nicht mehr ausschalten können, ist das Gerät möglicherweise instabil geworden.

So setzen Sie das Gerät zurück:

- 1 Drücken Sie die Netztaste des Network Media Receivers länger als fünf Sekunden, oder trennen Sie den Netzadapter vom Network Media Receiver.
- 2 Warten Sie 20 Sekunden, bis die **Standby**-LED rot leuchtet. Schalten Sie dann den Network Media Receiver ein.
Wenn Sie den Network Media Receiver zurücksetzen oder den Netzadapter wieder anschließen, werden die Einstellungen des Geräts auf die Standard-Herstellereinstellungen zurückgesetzt.
- 3 Ziehen Sie den Netzadapter ab, um den Network Media Receiver vollständig von der Stromquelle zu trennen.
Der Network Media Receiver wechselt in den **Standby**-Modus. Die **Standby**-LED leuchtet rot (abgeblendet).

Der VAIO-Computer kann nicht aus dem **Standby-Modus** oder **Ruhezustand** zurückgeschaltet werden

- ❑ Achten Sie darauf, dass Computer, Server und Netzwerkeinstellungen ordnungsgemäß konfiguriert sind.
- ❑ Überprüfen Sie bei Bedarf Folgendes für Ihre Verbindungsumgebung:
 - ❑ Ein Kreuzkabel ist ordnungsgemäß zwischen dem Network Media Receiver und einem VAIO-Computer angeschlossen.
 - ❑ Der Netzwerk-Switch oder der Router sind eingeschaltet (weitere Informationen finden Sie im Lieferumfang Ihres Netzwerk-Switches oder Routers).
 - ❑ Der Router wird eingeschaltet, bevor der Network Media Receiver eingeschaltet wird.
 - ❑ Network Media Receiver, Netzwerk-Switch oder Router sind ordnungsgemäß mit den entsprechenden Netzwerkkabeln* verbunden.
 - ❑ Wenn Sie einen Router verwenden, müssen der Network Media Receiver und VAIO-Computer so konfiguriert sein, dass sie die IP-Adresse automatisch beziehen.
 - ❑ Prüfen Sie, ob im Bildschirm **Server auswählen** der korrekte Servername angezeigt wird (der Bildschirm **Server auswählen** listet alle aktuellen und früheren Server auf, die mit dem Network Media Receiver verbunden sind).
- ❑ Wenn Sie zum ersten Mal eine Verbindung zu dem Network Media Receiver herstellen, schaltet der Network Media Receiver den VAIO-Computer nicht automatisch aus dem **Standby-Modus** um. Der **Standby-Modus** des VAIO-Computers wird erst durch spätere Verbindungen deaktiviert.
- ❑ Der Network Media Receiver kann aufgrund der Computereinstellungen oder der Netzwerkumgebung die Funktionen bestimmter VAIO-Computer nicht automatisch fortsetzen. Die Funktion zur automatischen Fortsetzung steht auf VAIO-Notebook-Computern oder VAIO-Computern mit drahtloser LAN-Verbindung nicht zur Verfügung. Die Funktion **Fortsetzen** ist nur in verdrahteten Netzwerken verfügbar.

* Verwenden Sie Netzwerkkabel, die 100BASE-TX/10BASE-T unterstützen.

 Die Server-History wird gelöscht, wenn das Netzkabel abgetrennt wird. Alle Einstellungen außer den IP-Adressen gehen verloren.

Die Fernbedienung

Die Fernbedienung steuert die TV-Funktionen nicht

- ❑ Ihr Fernsehgerät muss kompatibel sein.
Die Fernbedienung ist nicht mit allen TV-Modellen kompatibel.
- ❑ In die Fernbedienung müssen neue Batterien korrekt eingelegt sein.
- ❑ Achten Sie darauf, dass der korrekte TV-Herstellercode für die Fernbedienung gesetzt ist.
- ❑ Wenn Sie die Batterien der Fernbedienung austauschen, setzen Sie den TV-Herstellercode erneut zurück.

Visueller und Audio-Empfang

Kein Bild auf dem Fernsehbildschirm

Wenn der VAIO-Computer instabil ist oder nicht mehr reagiert, schalten Sie ihn aus, und starten Sie den Computer neu.

Prüfen Sie Folgendes:

- Der Fernseher ist eingeschaltet, und die Betriebs-LED ist eingeschaltet.
- Der Network Media Receiver ist eingeschaltet, und die Betriebs-LED ist eingeschaltet.
- Der Network Media Receiver und der Fernseher sind ordnungsgemäß angeschlossen.
- Der Fernseher ist über die Video-/S-Video In-Buchse mit dem Network Media Receiver verbunden.
- Auf dem Fernseher ist der korrekte Kanal eingestellt, und der richtige Anschluss wurde ausgewählt.
- Giga Pocket Server** wird ausgeführt.

Unterbrochener oder verzerrter visueller oder Audioempfang

- Das Netzwerk verfügt nicht über ausreichende Bandbreite.
- Überprüfen Sie bei Bedarf Folgendes für Ihre Verbindungsumgebung:
 - Die Netzwerkkabel unterstützen 100BASE-TX/10BASE-T.
 - Der Netzwerk-Switch oder der Router unterstützen 100BASE-TX/10BASE-T.
- Der angeschlossene Server oder das Netzwerk sind überlastet.
Mit der Einstellung **HQ (High Quality)** im **Live-Modus** des Bildschirms **TV-Einstellungen** können Sie eine Netzwerk- oder Systemüberlastung herbeiführen. Ändern Sie die **Live-Modus**-Einstellung in **Standard** oder **Niedere Bandbreite**.

Herstellen der Verbindung zu einem Server

Verbindung zum Server kann nicht hergestellt werden

- ❑ Der/die VAIO-Computer muss/müssen eingeschaltet sein.
- ❑ Achten Sie darauf, dass die Netzwerkeinstellungen korrekt konfiguriert sind.
- ❑ Überprüfen Sie bei Bedarf Folgendes für Ihre Verbindungsumgebung:
 - ❑ Ein Kreuzkabel ist ordnungsgemäß als direkte Verbindung zwischen dem Network Media Receiver und einem VAIO-Computer angeschlossen.
 - ❑ Der Netzwerk-Switch oder der Router sind eingeschaltet (weitere Informationen finden Sie im Lieferumfang Ihres Netzwerk-Switches oder Routers).
 - ❑ Der Router wird eingeschaltet, **bevor** der Network Media Receiver eingeschaltet wird.
 - ❑ Network Media Receiver, Network-Switch oder Router sind ordnungsgemäß mit den entsprechenden Netzwerkkabeln* verbunden.
 - ❑ Wenn Sie einen Router verwenden, müssen der Network Media Receiver und VAIO-Computer so konfiguriert sein, dass sie die IP-Adresse automatisch beziehen.
 - ❑ Auf dem Bildschirm **Server auswählen** muss der korrekte Servername angezeigt werden (der Bildschirm **Server auswählen** listet alle aktuellen und früheren Server auf, die mit dem Network Media Receiver verbunden sind).

Wenn auf dem Bildschirm **Server auswählen** keinen Servername angezeigt wird, schalten Sie den Network Media Receiver aus, und entnehmen Sie den Netzschalter, dann schließen Sie ihn wieder an. Schalten Sie den Network Media Receiver erneut ein, und stellen Sie fest, dass der Servername auf dem Bildschirm **Server auswählen** angezeigt wird.
 - ❑ Damit Sie die automatische Fortsetzungsfunktion** verwenden können, muss sich der VAIO-Computer im **Standby**-Modus oder **Ruhezustand** befinden.

- ❑ Achten Sie darauf, dass die IP-Adresse des Network Media Receivers ordnungsgemäß bezogen wird. Wenn Sie einen Router verwenden, müssen der Network Media Receiver und VAIO-Computer so konfiguriert sein, dass die IP-Adresse automatisch zugewiesen wird. Wenn **IP-Adresse automatisch beziehen** im Bildschirm **IP-Adresse** angegeben wurde, wird dort eine IP-Adresse angezeigt.
- ❑ Prüfen Sie, ob **Giga Pocket Server** ausgeführt wird.
- ❑ Eventuell läuft der VAIO-Computer nicht stabil. Schalten Sie ihn aus und wieder ein.

* Verwenden Sie Netzkabel, die 100BASE-TX/10BASE-T unterstützen.

** Der Network Media Receiver schaltet den VAIO-Computer automatisch aus dem **Standby**-Modus oder **Ruhezustand** zurück.

*Der gewünschte Server wird nicht auf dem Bildschirm **Server auswählen** angezeigt*

So aktualisieren Sie die Liste **Server auswählen**:

- 1 Drücken Sie die Taste **OPTIONS** der Fernbedienung, und wählen Sie danach **Aktualisieren**.
 - 2 Drücken Sie die Taste **SELECT**.
Die Aktualisierung der Liste kann einige Zeit in Anspruch nehmen.
- ❑ Prüfen Sie, ob Music Server und Photo Server auf dem VAIO-Computer ausgeführt werden und ob ihr Status **Gestartet** lautet.
 - ❑ Damit die TV- oder Videofunktionen genutzt werden können, muss der VAIO-Computer eingeschaltet sein. Ein Benutzer muss angemeldet sein.
 - ❑ Wenn auf dem Bildschirm **Server auswählen** immer noch keinen Servername angezeigt wird, schalten Sie den Network Media Receiver aus, und entnehmen Sie den Netzschalter, dann schließen Sie ihn wieder an. Schalten Sie den Network Media Receiver erneut ein, und stellen Sie fest, dass der Servername auf dem Bildschirm **Server auswählen** angezeigt wird.

Der Server ist als unbekannter Server gelistet

Wenn dies für einen Server angezeigt wird, erkennt der Network Media Receiver die Verfügbarkeit des Computers nicht und stellt keine Verbindung her.

Gehen Sie wie folgt vor:

- 1 Wählen Sie mit der Fernbedienung **Verbinden** im Bildschirm-Untermenü aus.
- 2 Drücken Sie **OK**.

Wenn die Verbindung zum Server auch auf diese Weise nicht hergestellt werden kann, versuchen Sie Folgendes:

- Schalten Sie den Computer ggf. aus dem **Standby**-Modus oder **Ruhezustand** zurück. Sie können den Computer so konfigurieren, dass er vom Network Media Receiver automatisch aus dem **Standby**-Modus oder **Ruhezustand** zurückgeschaltet wird.
- Prüfen Sie, ob der Computer eingeschaltet ist.
- Achten Sie darauf, dass die Netzkabel sicher angeschlossen sind.
- Wenn Sie einen Netzwerk-Switch oder einen Router mit integriertem Netzwerk-Switch verwenden, müssen diese Geräte eingeschaltet sein.
- Achten Sie darauf, dass das Netzwerk aktiviert ist.

*Der Bildschirm **Server auswählen** wird ständig angezeigt*

Sie können den Network Media Receiver so konfigurieren, dass der Bildschirm **Server auswählen** nicht bei jedem Zugriff auf ein Feature, z.B. TV, Video, Musik oder Foto; angezeigt wird. Stellen Sie für jedes Feature einen Standardserver ein. Weitere Einzelheiten finden Sie unter **Automatisches Anschließen an einen Server (Seite 48)**.

Aufzeichnung und Wiedergabe

Aufzeichnung wird zu früh angehalten

- ❑ Die Network Media Receiver-Auzeichnungsfunktion ist so voreingestellt, dass sie 30 Minuten, nachdem die Taste **REC** gedrückt wurde, automatisch angehalten wird. Nach dem Start der Aufzeichnung kann die Aufnahmesitzung in 30-Minuten-Schritten (maximal 6 Stunden) verlängert werden, indem Sie die Taste **REC** drücken.
- ❑ Eventuell ist nicht genügend Speicherplatz auf Ihrem VAIO-Computer vorhanden. Löschen Sie nicht benötigte Dateien, um zusätzlichen Platz zu schaffen.

Starten oder Anhalten der Aufzeichnung dauert lange

Die Aufzeichnung wird 20 Minuten, nachdem Sie **REC** oder **REC STOP** auf der Fernbedienung gedrückt haben, gestartet oder angehalten.

Der Network Media Receiver hat keinen Zugriff auf Fernsehprogramme

- ❑ Sie können mit Network Media Receiver keine Fernsehsendungen ansehen, wenn gleichzeitig eine **Giga Pocket**-Aufzeichnungssitzung im Gange ist.
- ❑ Sie können den Network Media Receiver nicht mit einem VAIO-Computer verbinden, der Fernsehsendungen einem anderen Media Receiver bereitstellt.

Die Fernbedienung ist zu langsam

Der Fernbedienung benötigt 3-5 Sekunden zum Umschalten von Kanälen.

Fernsehen wird verzögert

Wenn Sie Fernsehsendungen mit dem Network Media Receiver ansehen, empfangen Sie die Übertragung mit einer Verzögerung von 15 Sekunden.