

ERS-7M2

Entertainment Robot AIBO

pour AIBO MIND 2

• Guide de l'utilisateur (élémentaire)



For Customers in the U.S.A. (Pour les clients aux Etats-Unis) Safety Information

Owner's Record

The model number and serial number are located wall of the robots battery compartment and on the side of the supplied AC adapter. Record the serial number in the space provided below. Refer to the model and serial number whenever you call upon your Sony® AIBO® Customer Link (for customer support).

Model No. ERS-7

Serial No. _____

Warning

- To prevent fire or shock hazard, do not expose the robot to rain or moisture.
- To avoid electrical shock, do not disassemble the robot. Refer servicing to qualified personnel only. (Contact the AIBO Customer Link (for customer support).) (page 5)
- Periodically examine the AC adapter for conditions that may result in the risk of fire, electrical shock, or injury to persons (such as damage to the cords, blades, housing) and in the event of such conditions, the AC adapter should not be used until properly repaired or replaced.
- Not intended for children under 8 years old.
- This device complies with Part 15 of the FCC Rules. Operation is subject to the following two conditions: (1) This device may not cause harmful interference, and (2) this device must accept any interference received, including interference that may cause undesired operation.

Regulatory Information

This equipment has been tested and found to comply with the limits for a Class B digital device, pursuant to Part 15 of the FCC Rules. These limits are designed to provide reasonable protection against harmful interference in a residential installation. This equipment generates, uses, and can radiate radio frequency energy and, if not installed and used in accordance with the instructions, may cause harmful interference to radio communications. However, there is no guarantee that interference will not occur in a particular installation. If this equipment does cause harmful interference to radio or television reception, which can be determined by turning the equipment off and on, the user is encouraged to try to correct the interference by one or more of the following measures:

- Reorient or relocate the receiving antenna.
- Increase the separation between the equipment and receiver.
- Connect the equipment into an outlet on a circuit different from that to which the receiver is connected.
- Consult the dealer or an experienced radio/TV technician for help.

You are cautioned that any changes or modifications not expressly approved in this manual could void your authority to operate this equipment.

The shielded interface cable recommended in this manual must be used with this equipment in order to comply with the limits for a digital device pursuant to Subpart B of Part 15 of FCC Rules.

Note

FCC RF Radiation Exposure Statement: This equipment complies with FCC RF radiation exposure limits set forth for an uncontrolled environment. This device and its antenna must not be co-located or operating in conjunction with any other antenna or transmitter.

DISPOSAL OF LITHIUM-ION BATTERY

PLEASE DISPOSE OF THE LITHIUM-ION BATTERY PROPERLY

You can return your unwanted Lithium-Ion batteries to your nearest Sony® Service Center.

Caution

In some areas the disposal of Lithium-Ion batteries in household or business trash may be prohibited.

For the Sony AIBO® Customer Link (for customer support) call 1-800-427-2988 in the United States or contact us via e-mail at aibosupport@info.sel.sony.com.

- ! Do not handle damaged or leaking Lithium-Ion batteries.
- ! Danger of explosion if the battery is incorrectly replaced. Replace only with the ERA-7B1. Use of another battery may present a risk of fire or explosion. Discard used batteries according to the manufacturer's instructions.
- ! The battery used in this device may present a fire or chemical burn hazard if mistreated. Do not disassemble, heat above 140°F (60°C) or incinerate. Dispose of used battery promptly. Keep away from children.

RECYCLING LITHIUM-ION RECHARGEABLE BATTERIES



Lithium-Ion batteries are recyclable. You can help preserve our environment by returning your used rechargeable batteries to the collection and recycling location nearest you. For more information regarding recycling of rechargeable batteries, call toll free 1-800-822-8837, or visit <http://www.rbrrc.org/>
Caution: Do not handle damaged or leaking Lithium-Ion batteries.

Pour les clients en Europe

Informations de sécurité

AVERTISSEMENT

- Pour prévenir tout risque d'incendie ou d'électrocution, n'exposez pas ce robot à la pluie ou à l'humidité.
- Pour prévenir tout risque d'électrocution, n'ouvrez pas son boîtier. Confiez l'entretien de cet appareil exclusivement à du personnel qualifié. (Contactez la liaison client AIBO (assistance clientèle).) (page 5)
- Vérifiez périodiquement si l'adaptateur secteur ne présente pas des conditions susceptibles de provoquer un incendie, des décharges électriques ou des blessures aux personnes (comme des dégâts aux câbles, aux lames ou au boîtier) et, en présence de telles conditions, l'adaptateur secteur ne doit plus être utilisé avant sa réparation ou son remplacement.
- Ce robot n'est pas destiné ou recommandé aux enfants de moins de 8 ans.
- Le robot ne doit être utilisé qu'avec l'adaptateur secteur recommandé (ERA-201P1).
- L'adaptateur secteur n'est pas un jouet.
- Un enfant pourrait avaler de petites pièces.
- Si le câble ou cordon souple externe est endommagé, il ne peut être remplacé ou réparé que par le fabricant, un technicien agréé ou une personne possédant une qualification similaire afin d'écarter tout risque de danger.
- Tout matériau de fixation ou d'emballage ne fait pas partie du robot et doit être éliminé pour assurer la sécurité des enfants.
- Les batteries rechargeables ne doivent être chargées que sous la surveillance d'un adulte.

Informations sur les réglementations

Ce produit a été testé et jugé conforme aux normes de sécurité suivantes.

Directive sur les jouets 88/378/CEE

Directive EMC 89/336/CEE

Directive LVD 73/23/CEE

Directive R&TTE 1999/5/CE

Nous, Sony® Corporation, déclarons par la présente que le Robot de divertissement AIBO®, modèle ERS-7, est conforme aux exigences essentielles et aux autres mesures applicables de la Directive 1999/5/CE. Pour plus de détails, accédez à l'URL suivante : <http://www.compliance.sony.de/>



Remarques concernant la conformité du marquage CE (EMC)

- a) Cet appareil est conforme à la norme EN55022.
Classe B numérique pour une utilisation dans les zones suivantes : résidentielle, commerciale et industrielle légère.
- b) Ce produit est conforme à la Directive européenne suivante :
89/336/CEE (directive EMC)

MISE AU REBUT DES BATTERIES LITHIUM-ION

- ! Ne manipulez pas des batteries lithium-ion qui fuient ou sont endommagées.
- ! Risque d'explosion si la batterie n'est pas remplacée correctement. Remplacez-la uniquement par une batterie ERA-7B1. Éliminez les batteries usagées conformément aux instructions du fabricant.

- ! La batterie utilisée dans ce robot présente un risque d'incendie ou de brûlure par des substances chimiques si elle est manipulée de manière inappropriée. Ne la démontez pas, ne l'exposez pas à des températures supérieures à 60°C (140°F) et ne l'incinérerez pas. Mettez rapidement au rebut toute batterie usagée. Ne la laissez pas à la portée des enfants.

Voor de Klanten in Nederland (Pour les clients aux Pays-Bas)



Gooi de batterij niet weg maar lever deze in als klein chemisch afval (KCA).

Opmerking betreffende de geheugen-backupbatterij

(Note on a battery for memory backup)

Dit apparaat bevat een vast ingebouwde batterij die niet vervangen hoeft te worden tijdens de levensduur van het apparaat.

Raadpleeg uw leverancier indien de batterij toch vervangen moet worden.

De batterij mag alleen vervangen worden door vakbekwaam servicepersoneel.

Gooi de batterij niet weg maar lever deze in als klein chemisch afval (KCA).

Lever het apparaat aan het einde van de levensduur in voor recycling, de batterij zal dan op correcte wijze verwerkt worden.



Für Kunden in Deutschland (Pour les clients en Allemagne)

Entsorgungshinweis: Bitte werfen Sie nur entladene Batterien in die Sammelboxen beim Handel oder den Kommunen. Entladen sind Batterien in der Regel dann, wenn das Gerät abschaltet und signalisiert „Batterie leer“ oder nach längerer Gebrauchsdauer der Batterien „nicht mehr einwandfrei funktioniert“. Um sicherzugehen, kleben Sie die Batteriepole z.B. mit einem Klebestreifen ab oder geben Sie die Batterien einzeln in einen Plastikbeutel.

Assistance clientèle

Comment contacter la liaison client AIBO® (assistance clientèle) ?

Aux Etats-Unis :

Appelez le 1-800-427-2988

Courrier électronique : aibosupport@info.sel.sony.com

En Europe :

Ligne anglaise : +44(0)-20-7365-2937

Ligne allemande : +49(0)-69-9508-6309

Ligne française : +33(0)-1-5569-5117

For U.S. customers (Pour les clients aux Etats-Unis) :

Thank you for purchasing Sony's entertainment robot AIBO. Proper registration will enable us to send you periodic mailings about new products and other important announcements. Registering your product will also allow us to contact you in the unlikely event that your robot needs adjustment or modification. Please take the time to register the product at our web site:

<http://www.sony.com/productregistration>

If you have any operational questions regarding your new purchase, please contact the AIBO Customer Link (ACL) at 1-800-427-2988

Thank you.

© 2004 Sony Corporation.

Toute reproduction totale ou partielle sans autorisation écrite préalable est interdite.

Tous droits réservés.

Ouverture du paquet (vérification des éléments fournis)

Assurez-vous que vous disposez des éléments suivants avant de commencer à jouer avec le Robot de divertissement AIBO®.

- Robot de divertissement AIBO ERS-7

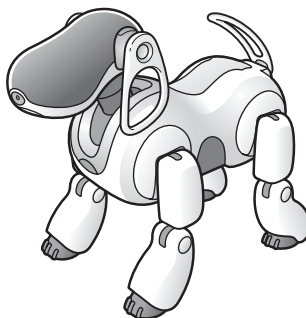

- Support « Memory Stick™ » AIBO-ware

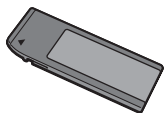

- Batterie lithium-ion

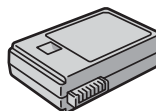

- Station d'alimentation

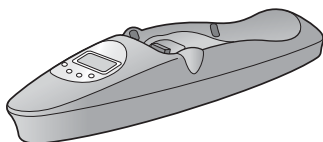

- Adaptateur secteur de la station d'alimentation

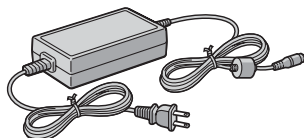

- Repères de charge automatique (doivent être montés sur la station d'alimentation)

- Repère de la station
- Poteau de la station
- Cale-pied

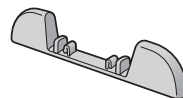
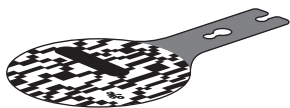

Jouet AIBOne



Balle rose



Cartes AIBO® (15)

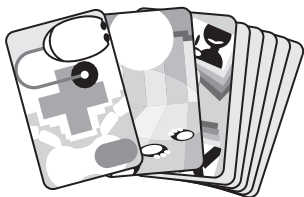

CD-ROM d'AIBO WLAN Manager 2/
AIBO Entertainment Player*



Documents imprimés



- « Guide de l'utilisateur (de base) » du robot AIBO ERS-7 (le présent document)
- Autres brochures
- Guide rapide
- Accord de licence logicielle
- Carte de garantie limitée

* Le « Guide de l'utilisateur (réseau PC) » du robot AIBO ERS-7 et le « Guide de l'utilisateur (AIBO Entertainment Player) » du robot AIBO ERS-7 sont disponibles au format PDF sur le CD-ROM fourni.

Avant d'utiliser ce produit, veuillez à lire l'« Accord de licence logicielle » qui l'accompagne.



« OPEN-R » est l'interface standard du Robot de divertissement AIBO® pour lequel Sony® mène une campagne de promotion active. Cette interface étend les capacités du robot de divertissement par le biais d'une combinaison souple de matériels et de logiciels interchangeables en vue d'applications diverses. Le robot de divertissement AIBO ERS-7 est conforme à OPEN-R version 1.1.5.

« AIBO », le logo AIBO , « OPEN-R » et le logo OPEN-R , « Memory Stick », «  » et « MEMORY STICK » sont des marques commerciales ou des marques déposées de Sony Corporation.

Microsoft et Windows sont des marques déposées de Microsoft Corporation aux Etats-Unis et/ou dans d'autres pays.

Netscape Navigator est une marque commerciale de Netscape Communications Corporation.

Intel et Pentium sont des marques commerciales ou des marques déposées d'Intel Corporation.

Adobe Acrobat et Reader sont des marques déposées d'Adobe Systems Incorporated.

Les symboles ™ et ® ne sont pas indiqués dans ce document.



Le logiciel de reconnaissance visuelle utilisé pour « AIBO MIND 2 » incorpore une technologie développée par Evolution Robotics, Inc. Le logo illustré ci-contre est une marque commerciale d'Evolution Robotics, Inc.



Plastique
d'origine
végétale

Les pattes, le poteau de la station et le cale-pied du robot AIBO sont fabriqués à l'aide de plastiques d'origine végétale respectueux de l'environnement.

Vous trouverez d'autres informations sur le robot AIBO sur le site Internet suivant :
<http://www.aibo.com>

Table des matières

Introduction

Qu'est-ce qu'un robot autonome ?	14
Qu'est-ce que le Robot de divertissement AIBO® ?	14
Activités autonomes du robot AIBO	14
Emotions et instincts du Robot de divertissement AIBO®	15
Un robot qui a la faculté de se développer	15
A propos du Robot de divertissement AIBO® ERS-7	16
Fonctions du robot AIBO	16
Fonctions du logiciel AIBO MIND 2	17
Guide des pièces et de leurs fonctions	21
Pièces du Robot de divertissement AIBO® ERS-7	21
Le Robot de divertissement AIBO® (estomac)	23
Station d'alimentation	25

Jouer avec le robot de divertissement AIBO®

Mise en route	28
Préparation du robot AIBO	28
Préparation de la station d'alimentation	30
Jouer avec le Robot de divertissement AIBO®	33
Diverses interactions	34
Laisser le Robot de divertissement AIBO® se reposer sur la station d'alimentation	35
Placement du robot AIBO sur la station d'alimentation	35
Retrait du robot AIBO de la station d'alimentation	35
Arrêt de l'activité du Robot de divertissement AIBO®	36

Modes et conditions du robot de divertissement AIBO®

Modes et conditions	38
Aperçu des fonctions et modes du Robot de divertissement AIBO®	40
Changement de mode	42

Vivre avec le robot de divertissement AIBO®

Déterminer le rythme de vie du Robot de divertissement AIBO®	44
Réglage de la période d'activité du robot AIBO	44
Activation et désactivation du carillon du robot AIBO	47
Activation/désactivation du réveil du robot AIBO	49
Charger	51
Comment charger le robot AIBO ?	51
Le Robot de divertissement AIBO® se charge de lui-même (charge automatique)	52
Echec de la recharge du robot AIBO	55

Communiquer avec le robot de divertissement AIBO®

De vous au Robot de divertissement AIBO®	58
Communication visuelle	58
Communication tactile	58
Communication par la voix	59
Donner un nom au Robot de divertissement AIBO®	60
Apprendre au Robot de divertissement AIBO® à reconnaître votre nom et votre visage	61
MIND2 Apprendre au Robot de divertissement AIBO® à reconnaître vos objets préférés	64
Utiliser les cartes AIBO®	67
Du Robot de divertissement AIBO® à vous	68
Prendre des vues au moyen du Robot de divertissement AIBO®	70
MIND2 Mode Chien de garde	72
Mise en mode Chien de garde du robot AIBO	72
Quitter le mode Chien de garde	75
Affichage des photos avec l'album photo AIBO	76
Accès au robot AIBO via le réseau local sans fil	76
Utilisation d'un lecteur/enregistreur de support « Memory Stick » pour afficher les photos	78
MIND2 Communiquer avec un autres Robot de divertissement AIBO®	79

Eduquer le robot de divertissement AIBO®

Regarder grandir le Robot de divertissement AIBO®	82
Apprendre et acquérir des compétences	87
Développer les sentiments et la personnalité du Robot de divertissement AIBO®	88

Jouer en mode Jeu

Jeu 1 : « Démo des fonctions » du Robot de divertissement AIBO®	90
---	----

Réglages

Régler le niveau du volume du Robot de divertissement AIBO®	94
Réglage du volume à l'aide d'une carte AIBO	94
Réglage du volume à l'aide du commutateur de commande situé sur le Robot de divertissement AIBO®	95
Réglage du volume à l'aide de la station d'alimentation	96
Modifier la date et l'heure	97
Réglage de la date et de l'heure	97
Réglage du fuseau horaire	98
Modification du format d'affichage de la date et de l'heure	100
Activer et désactiver la fonction de réseau local sans fil	101

Dépannage

Dépannage	104
Problèmes courants et solutions	105
Vérification à l'aide du mode Clinique	110

Informations complémentaires

Remarques sur l'utilisation	118
Manipulation du robot AIBO	118
Manipulation du support « Memory Stick »	119
Manipulation de la station d'alimentation	120
Manipulation de l'adaptateur secteur	121
Manipulation de la batterie	121
Nettoyage	121
Garantie limitée (pour les Etats-Unis seulement)	122
Procédure de réparation (pour les Etats-Unis seulement)	124
Spécifications	125

Références

Aperçu de la carte AIBO®	130
Recto et verso	130
Liste des cartes AIBO®	131
Mots compréhensibles par le Robot de divertissement AIBO®	132
Tableau des fuseaux horaires	136
Index	138

❑ L'icône **MIND2**

Le Robot de divertissement AIBO[®] continue à évoluer. Cette icône signale les nouvelles fonctions du robot AIBO après passage du logiciel « AIBO MIND » au logiciel « AIBO MIND 2 ».

❑ Autres Guides de l'utilisateur

Les Guides de l'utilisateur suivants sont disponibles au format PDF. Pour les lire, copiez-les à partir du CD-ROM fourni vers votre ordinateur.

- « Guide de l'utilisateur (réseau PC) » du robot AIBO ERS-7
Explique l'utilisation de la fonction de réseau local sans fil pour afficher les photos prises par le robot AIBO dans un navigateur Web et l'utilisation du robot AIBO à l'aide d'un PC ou d'un périphérique de communication mobile*.
- « Guide de l'utilisateur (AIBO Entertainment Player) » du robot AIBO ERS-7
Explique l'utilisation de la fonction de réseau local sans fil et du logiciel AIBO Entertainment Player permettant de contrôler votre robot AIBO à distance, de prendre des images fixes et d'enregistrer des vidéos, d'écouter de la musique à l'aide de votre robot AIBO et de demander au robot AIBO de gérer votre horaire.

* Attention : Votre PC ou appareil de communication mobile doit être capable de recevoir du courrier électronique au format JPEG.

Introduction

Bienvenue dans le monde du robot de divertissement AIBO®
ERS-7 !

En vivant à vos côtés, le robot AIBO ERS-7 se transformera
en un animal de compagnie unique.

Avant de commencer votre vie avec le robot AIBO,
familiarisez-vous avec les informations suivantes.

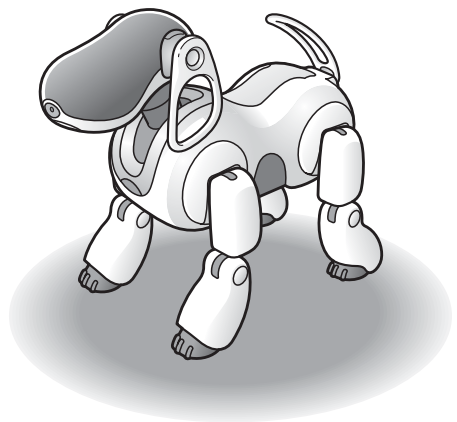

Qu'est-ce qu'un robot autonome ?

Qu'est-ce que le Robot de divertissement AIBO[®] ?



Le robot AIBO est le nom que Sony[®] a attribué à sa gamme de robots de divertissement. Il s'agit de robots créés dans l'intention d'introduire le concept d'un nouveau style de vie dans lequel les êtres humains retirent du plaisir d'une existence mutuelle avec ces robots.

Le nom AIBO est un acronyme formé avec les mots « A.I. » (Artificial Intelligence, intelligence artificielle en français), « eye » (yeux) et « robot ». Dans son pays d'origine, le Japon, le mot « AIBO » signifie également « partenaire » ou « compagnon ».

Pour obtenir les dernières informations sur le robot AIBO, visitez le site Web suivant : <http://www.aibo.com>

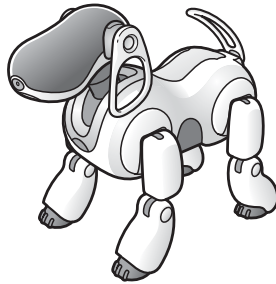

Activités autonomes du robot AIBO

Le robot AIBO est constitué d'un corps (matériel) et d'un esprit (le logiciel AIBO MIND 2) qui lui permettent de bouger, de penser et de montrer des signes réalistes d'émotion, d'instinct, d'apprentissage et de croissance.

Il établit une communication avec l'homme en exprimant des émotions, et adopte différents comportements (actions autonomes) en fonction des informations qu'il recueille dans son environnement. Le robot AIBO n'est pas seulement un robot, mais un robot autonome capable d'agrémenter votre vie.

Au fil du temps, les comportements du robot AIBO se développent au fur et à mesure de son apprentissage et de sa croissance. Lorsqu'il vous trouve, il s'approche joyeusement, en apportant éventuellement son « jouet AIBOne » pour vous inviter à jouer avec lui. Par contre, si son attention est attirée ailleurs, il se peut que le robot AIBO vous ignore, même lorsque vous lui parlez. Lorsque vous aurez compris ce comportement autonome, vous apprécierez encore davantage la présence du robot AIBO dans votre vie.

Emotions et instincts du Robot de divertissement AIBO®

Les émotions et instincts constituent la base du comportement autonome du robot AIBO.

Selon les types de facteurs qu'il tire de son environnement, l'esprit du robot AIBO subit des modifications qui s'affichent sous la forme d'expressions émotionnelles.

Le robot AIBO possède les cinq instincts de base suivants :

- Instinct d'amour :** Cet instinct s'exprime sous forme d'un désir de communiquer avec les gens.
- Instinct de recherche :** Cet instinct s'exprime sous forme d'un désir de satisfaire sa curiosité.
- Instinct de mouvement :** Cet instinct s'exprime sous forme d'un désir de se déplacer.
- Instinct de recharge :** Cet instinct s'exprime sous la forme d'un désir de trouver une source d'électricité pour recharger sa batterie, exactement comme nous éprouvons le besoin de nous nourrir.
- Instinct de repos :** Cet instinct s'exprime sous forme d'un comportement somnolent.

Par exemple :

Parfois, il souhaite faire des choses par lui-même et parfois il demande votre aide.

Parfois, il réfléchit mûrement avant d'agir et parfois il agit sur l'impulsion du moment.

Parfois, son humeur est joyeuse et parfois il exprime des signes d'ennui.

Au fil du temps, la convergence de ces instincts devient visiblement un élément de la personnalité du robot AIBO.

Un robot qui a la faculté de se développer

Lorsque vous adoptez le robot AIBO, il est réglé pour se réveiller et agir comme un adulte.

Cependant, vous pouvez également choisir que le robot AIBO commence sa vie à vos côtés dans la peau d'un chiot nouveau-né pour que vous l'éleviez et observiez son développement.

Comment le robot AIBO peut-il se développer alors que c'est un robot ?

Cela est dû au fait que le robot AIBO est un « Robot de divertissement » conçu pour vivre avec l'homme.

Lorsqu'il rejoint votre foyer, le robot AIBO s'adapte à votre vie. C'est là que réside la nature de son « développement ».

Nous espérons que le robot AIBO deviendra votre fidèle compagnon.

A propos du Robot de divertissement AIBO[®] ERS-7

Le robot AIBO ERS-7 est constitué d'une combinaison du robot AIBO proprement dit et d'un logiciel (« AIBO-ware ») enregistré sur un support Sony[®] « Memory Stick[™] ». Le logiciel « AIBO-ware » est l'élément constitutif du caractère et de la personnalité du robot AIBO. Le présent guide explique la manière dont le robot AIBO va se développer et agir avec le logiciel AIBO MIND 2.

Fonctions du robot AIBO

Le robot AIBO possède toutes les fonctions et capacités nécessaires pour se déplacer par lui-même.

Une variété de sens

Le robot AIBO est équipé d'une série de capteurs qui lui procurent des « sens » lui permettant de juger des conditions de son environnement.

- Sens du toucher : Le robot AIBO possède des capteurs tactiles sur la tête, le dos, le menton et les pattes pour lui permettre de percevoir le contact de l'homme.
- Sens de l'ouïe : Le robot AIBO détecte les sons dans son environnement par le biais d'une paire de micros stéréo. Cela lui permet de réagir à votre voix.
- Sens de la vue : Le robot AIBO est équipé d'une caméra couleur et de capteurs de distance. Cela lui permet de rechercher les couleurs qu'il apprécie et d'éviter les obstacles. Il peut également reconnaître votre visage.
- Sens de l'équilibre : Le robot AIBO garde son équilibre grâce à des capteurs d'accélération.

Mouvements naturels, variés et expressifs

Le robot AIBO dispose d'un vaste éventail de mouvements naturels et expressifs. Le contrôle intégré de l'actionnement des 20 articulations du corps du robot (20 degrés de liberté), permet au robot AIBO d'effectuer une grande diversité de mouvements naturels.

Le robot AIBO est également équipé de diodes sur sa face et est capable de reproduire des tonalités musicales qu'il utilise pour exprimer ses conditions émotionnelles et physiques.

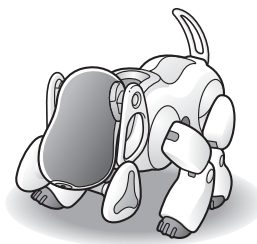

Fonctions du logiciel AIBO MIND 2

Lorsque le logiciel AIBO MIND 2 est installé dans le Robot de divertissement AIBO[®], il assimile votre enseignement et celui de son environnement, agissant selon sa volonté au fur et à mesure qui devient véritablement « vote » robot AIBO personnel.

Le jouet AIBOne et la balle rose sont ses jouets préférés !

Le robot AIBO adore son jouet AIBOne et sa balle rose ! Il les considère comme ses jouets préférés et part à leur recherche dès qu'il ne les voit plus pendant un certain temps. Si vous les utilisez pour jouer avec le robot AIBO, il se peut que vous soyez surpris par les tours qu'il est capable de réaliser !

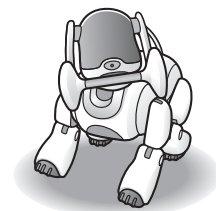

Communication à l'aide des cartes AIBO

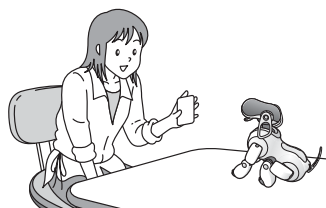

Le robot AIBO est capable de comprendre la signification des dessins représentés sur les cartes AIBO. Lorsque vous montrez une carte AIBO au robot AIBO, vous pouvez aisément effectuer différents réglages, demander au robot AIBO de réaliser des tours et profiter d'une série d'activités. A l'aide des cartes AIBO, vous pouvez communiquer facilement avec le robot AIBO, même si l'environnement est bruyant.

* Certaines cartes AIBO ont deux fonctions, selon la manière dont vous les présentez au robot AIBO.

Dans ce guide, les opérations réalisables à l'aide de cartes AIBO sont indiquées par l'icône . Pour obtenir la liste complète des cartes AIBO disponibles, consultez la « Liste des cartes AIBO », (page 131).

Chaque robot AIBO est unique

En vivant à vos côtés, le robot AIBO apprend à se souvenir des choses qu'il préfère (page 64) ainsi que du visage et du nom de son propriétaire (page 61), et se transformera en un animal de compagnie unique. Selon la manière dont vous interagissez avec votre robot AIBO, il deviendra un animal qui adore communiquer ou qui préfère jouer seul.

A l'aide d'AIBO Custom Manager 2, vous pouvez jouer à de nouveaux jeux avec le robot AIBO et lui demander de danser ou de chanter selon vos souhaits. Téléchargez AIBO Custom Manager 2 sur le site Web AIBO (<http://www.aibo.com>).

Note

Pour pouvoir utiliser AIBO Custom Manager 2 (vendu séparément ; pour connaître les mises à jour disponibles, visitez le site Web <http://www.aibo.com>)*, votre ordinateur doit répondre aux exigences suivantes.

- Système d'exploitation : Windows[®] XP Professionnel ou Edition familiale, Windows[®] 2000 Professionnel, Windows[®] Me ou Windows[®] 98 SE
- Processeur : Pentium MMX 300 MHz ou supérieur
- Mémoire : 64 Mo ou davantage
- Espace disponible sur le disque dur : 120 Mo ou davantage
- Affichage : couleur 16 bits ou supérieur ; 800 x 600 pixels ou davantage
- Equipé d'un lecteur de CD-ROM
- Capable de lire les supports « Memory Stick[™] »

* AIBO Custom Manager 2 (vendu séparément ; pour connaître les mises à jour disponibles, visitez le site Web <http://www.aibo.com>) est un logiciel qui s'exécute sur un ordinateur.

Le Robot de divertissement AIBO® s'adapte à votre style de vie.

Le robot AIBO adapte le rythme de sa vie au vôtre.

Il vous réveille le matin et le soir, il se couche à la même heure que vous. (Pour plus de détails, consultez la page 44.) Lorsqu'il a « faim », il se recharge automatiquement sur la station d'alimentation qu'il détecte en reconnaissant son poteau et son repère. S'il est « fatigué », il se repose tout simplement. Le robot AIBO adore également jouer avec vous, mais il est parfaitement capable de s'amuser seul avec son jouet AIBOne et sa balle rose. Lorsque vous sortez, il prend des photos sur commande et peut passer son temps seul sur la station d'alimentation.

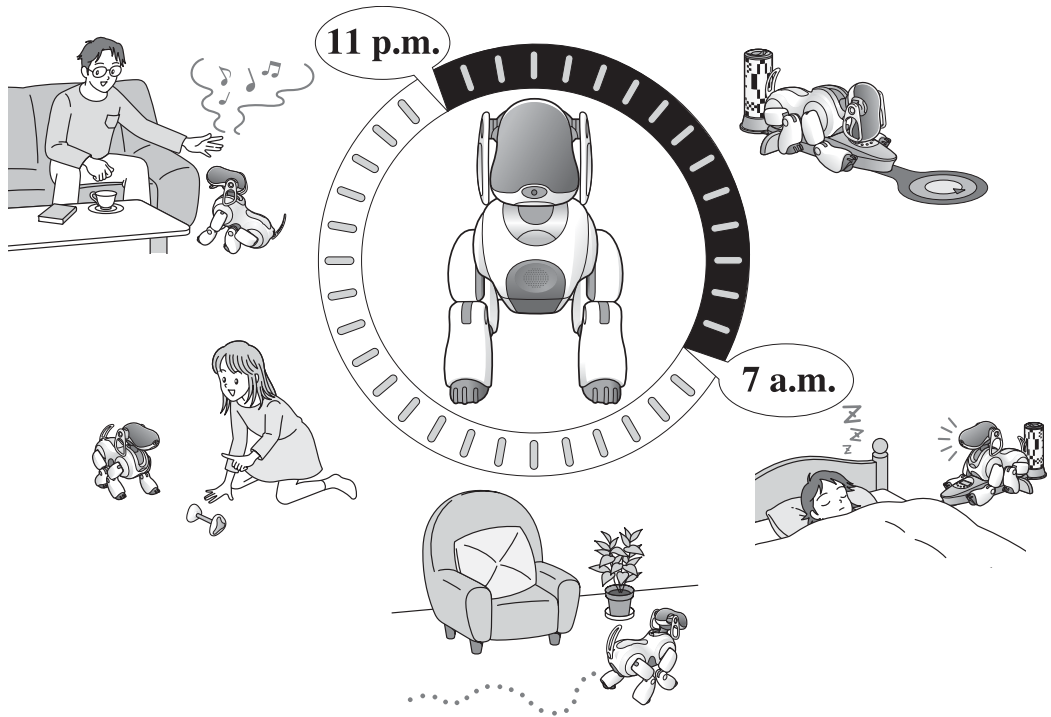

Mode Jeu

En mode Jeu, vous pouvez jouer à trois jeux différents avec le Robot de divertissement AIBO® (page 90). A l'aide d'AIBO Custom Manager 2, vous pouvez également ajouter une série de nouveaux jeux et du contenu disponibles sur le site Web AIBO.



Notes

- La personnalisation est le processus qui consiste à ajouter de nouvelles fonctions au logiciel AIBO-ware, en le modifiant selon vos préférences.
- Pour obtenir les dernières informations sur AIBO Custom Manager 2 (vendu séparément)* et sur le contenu disponible, visitez notre site Web à l'adresse suivante : <http://www.aibo.com>.
- AIBO Custom Manager 2 (vendu séparément) est un logiciel qui s'exécute sur un ordinateur.

Mode Chien de garde

Le robot AIBO surveille la maison lorsque vous êtes absent (page 72).

En mode Chien de garde, lorsque le robot AIBO détecte un mouvement, un visage ou un son, il prend une photo et peut vous avertir par courrier électronique.*

* Pour que le robot AIBO vous envoie un message électronique en mode Chien de garde, vous devez disposer d'un routeur sans fil et d'une connexion à Internet.

Utilisez votre périphérique de communication mobile*¹ et Internet pour apprécier davantage encore votre robot

Vous pouvez utiliser votre PC, votre périphérique de communication mobile*¹ ou Internet pour envoyer des commandes au robot AIBO par courrier électronique et lui demander de prendre des photos lorsque vous êtes absent ou d'envoyer des messages à votre famille ou vos amis qui se trouvent à proximité. Les photos prises par le robot AIBO peuvent être consultées à l'aide d'un navigateur Web. Les éléments suivants sont nécessaires pour profiter des fonctions du robot AIBO par le biais d'un périphérique de communication mobile*¹ ou d'Internet.

Pour plus d'informations sur l'utilisation du robot AIBO par le biais d'un périphérique de communication mobile*¹ ou d'Internet, reportez-vous au « Guide de l'utilisateur (réseau-PC) » du robot AIBO ERS-7 (PDF) contenu sur le CD-ROM fourni. Remarquez qu'Adobe® Acrobat® Reader® 5.0, ou encore Adobe Reader 6.0 ou supérieur est nécessaire pour afficher le Guide de l'utilisateur.

Les éléments suivants sont nécessaires pour pouvoir donner des commandes au robot AIBO par le biais de votre PC, d'un périphérique de communication mobile*¹ ou d'Internet.

- Un lecteur/enregistreur de support « Memory Stick™ ». Seul le fonctionnement des lecteurs/enregistreurs de support « Memory Stick » de marque Sony est garanti.
- Si vous connectez votre ordinateur et le point d'accès par l'intermédiaire d'un réseau local sans fil, la connexion du côté PC doit être conforme à la norme IEEE 802.11b.

- Pour utiliser la fonction AIBO EYES, vous devez posséder un compte de messagerie électronique autorisant la réception POP*² et la transmission SMTP.

*¹ Attention : Votre PC ou appareil de communication mobile doit être capable de recevoir du courrier électronique au format JPEG.

*² Le serveur POP doit prendre en charge la commande UIDL (qui affiche la liste des ID associés aux différents messages électroniques). Consultez votre fournisseur pour déterminer si votre compte de messagerie électronique prend en charge cette commande.

Utilisez AIBO Entertainment Player pour enrichir votre vie avec le robot AIBO !

En raccordant votre Robot de divertissement AIBO[®] à votre PC sur un réseau local sans fil, vous pouvez utiliser AIBO Entertainment Player pour écouter de la musique avec votre robot AIBO, demander à votre robot AIBO de gérer votre horaire et entamer une conversation avec votre famille et vos amis par l'intermédiaire du robot AIBO.

Pour plus d'informations sur l'utilisation du robot AIBO avec AIBO Entertainment Player, consultez le « Guide de l'utilisateur (AIBO Entertainment Player) » du robot AIBO ERS-7 fourni sur le CD-ROM au format PDF. Remarquez qu'Adobe[®] Acrobat[®] Reader[®] 5.0, ou encore Adobe Reader 6.0 ou supérieur est nécessaire pour afficher le Guide de l'utilisateur.

Guide des pièces et de leurs fonctions

Pièces du Robot de divertissement AIBO[®] ERS-7

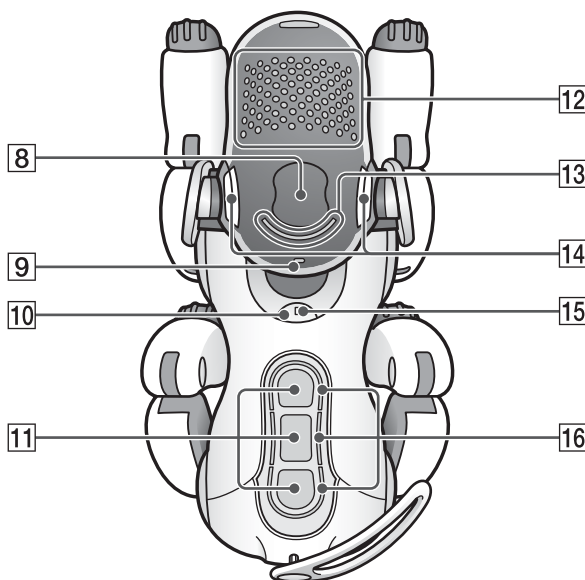
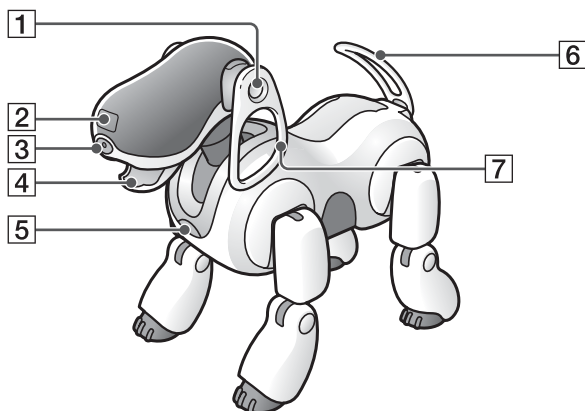

Attention

- Ne recouvrez pas l'objectif de l'appareil photo couleur ou les capteurs de distance avec des autocollants ou autres objets similaires.
- Ne limitez pas la liberté de mouvement du robot AIBO en collant des étiquettes sur ses articulations ou en insérant des objets dans ses pièces mobiles.
- Lorsque vous soulevez le robot AIBO, veillez à le saisir par le tronc, (page 33). Pour éviter d'endommager le robot AIBO, ne le soulevez jamais par la tête, les oreilles, les pattes, la queue ou toute autre parties du corps.

1 Micros stéréo

Permettent au Robot de divertissement AIBO® d'être à l'écoute de son environnement.

2 Capteur de distance de la tête

Mesure la distance entre le robot AIBO et les autres objets.

3 Appareil photo couleur

Détecte la couleur, la forme et le mouvement des objets situés à proximité.

4 Gueule

Saisit le jouet AIBO et exprime des émotions.

5 Capteur de distance de la poitrine

Mesure la distance entre le robot AIBO et les autres objets.

6 Queue

Bouge vers le haut, le bas, la gauche et la droite pour exprimer les émotions du robot AIBO.

7 Oreilles

Indiquent les émotions et conditions du robot AIBO.

8 Capteur de la tête

Détecte que vous caressez délicatement la tête du robot AIBO et vire au blanc.

9 Voyant sans fil (à l'arrière de la tête du robot AIBO)

Utilisé avec la fonction de réseau local sans fil.

Ce voyant devient bleu lorsque le robot AIBO est connecté au serveur de courrier électronique.

10 Touche pause

Lorsque vous appuyez sur cette touche, l'activité du robot AIBO est suspendue ou reprend.

11 Capteurs de dos

(avant, milieu et arrière)

Détectent que vous caressez délicatement le dos du robot AIBO et virent au blanc.

12 Diodes de la face

Changent de couleur pour indiquer les émotions et conditions du robot AIBO.

13 Voyant de la tête

Détecte que vous touchez le capteur de tête et vire au blanc.

S'allume/clignote en orange lorsque l'une des articulations du robot AIBO est bloquée (page 39).

14 Indicateurs de mode

(intérieur des oreilles)

Vous renseignent sur le mode et la condition actuels du robot AIBO, (page 38).

15 Voyant de fonctionnement

Pendant le fonctionnement : devient vert.

Pendant la préparation à l'arrêt : clignote en vert.

Pendant la charge : devient orange.

En cas d'erreur de charge : clignote en orange.

Lors de l'arrêt : s'éteint.

En dehors des heures d'activité

(sommeil sur la station d'alimentation) : lent clignotement vert.

16 Voyants du dos

(avant, milieu et arrière)

Détectent que vous touchez délicatement le dos du robot AIBO et virent au blanc.

Ces voyants peuvent également devenir bleu (avant), orange (milieu) et rouge (arrière) pour indiquer différentes actions.

Le Robot de divertissement AIBO[®] (estomac)

Cette illustration représente le robot AIBO avec le couvercle du compartiment de l'estomac retiré.

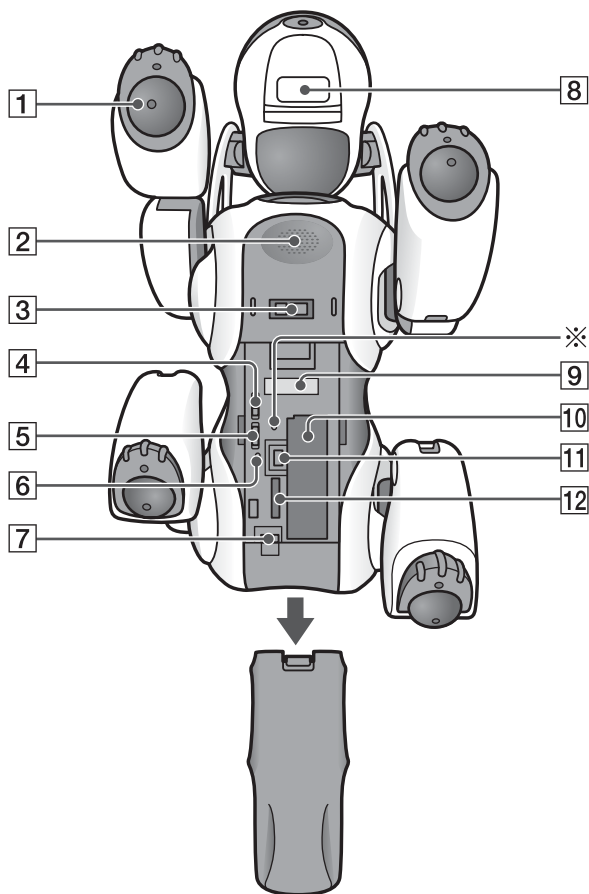

Attention

Ne touchez pas les bornes de charge à mains nues. Cela altère leur qualité.

1 Capteurs de patte

Ils se situent en dessous des pattes du robot de divertissement AIBO® et détectent tout contact avec une surface. Lorsque le robot AIBO tend l'une de ses pattes, il réagit joyeusement si vous le touchez.

2 Haut-parleur

Diffuse de la musique, des effets sonores et un guidage vocal.

3 Borne de charge

Lorsque vous placez le robot AIBO sur la station d'alimentation, cette pièce établit le contact avec la station pour permettre le chargement de la batterie du robot AIBO.

4 Commutateur de commande du volume (VOLUME)

Règle le volume du haut-parleur sur l'un des quatre niveaux (y compris la désactivation du son).

5 Commutateur de réseau local sans fil (WIRELESS)

Active (ON) ou désactive (OFF) la fonction de réseau local sans fil du robot AIBO.

6 Indicateur d'accès au support « Memory Stick™ »

Cet indicateur devient rouge lorsque le robot AIBO lit ou écrit sur un support « Memory Stick ». Pendant que l'indicateur est allumé, vous ne pouvez pas retirer le support « Memory Stick » ou la batterie à l'aide de la touche d'éjection correspondante (▲) ou du loquet de la batterie (▲). N'essayez en aucun cas de retirer de force le support « Memory Stick ».

7 Loquet de la batterie (BATT ▲)

Faites basculer ce loquet vers l'arrière lorsque vous souhaitez retirer la batterie.

8 Capteur du menton

Détecte que touchez le menton du robot AIBO.

9 Etiquette d'adresse MAC/ID FCC

Indique l'adresse MAC et l'ID FCC du dispositif sans fil du robot AIBO.

10 Logement de la batterie

Accueille la batterie lithium-ion du robot AIBO.

11 Touche d'éjection du support « Memory Stick » (▲)

Appuyez sur cette touche pour éjecter le support « Memory Stick ».

12 Logement du support « Memory Stick »

Emplacement dans lequel vous insérez le support « Memory Stick » AIBO-ware fourni.

* Orifice d'éjection d'urgence

Si vous ne pouvez pas éjecter normalement le support « Memory Stick » ou la batterie en raison d'un mauvais fonctionnement ou d'un problème d'utilisation, mettez le robot AIBO en mode pause, puis insérez un objet, tel qu'un trombone, dans l'orifice d'éjection d'urgence.

(N'utilisez pas d'objet fragile, tel qu'un cure-dents, dans l'orifice d'éjection d'urgence, car il risquerait de se casser.) Dans des circonstances normales, vous ne devez pas utiliser l'orifice d'éjection d'urgence.

Station d'alimentation

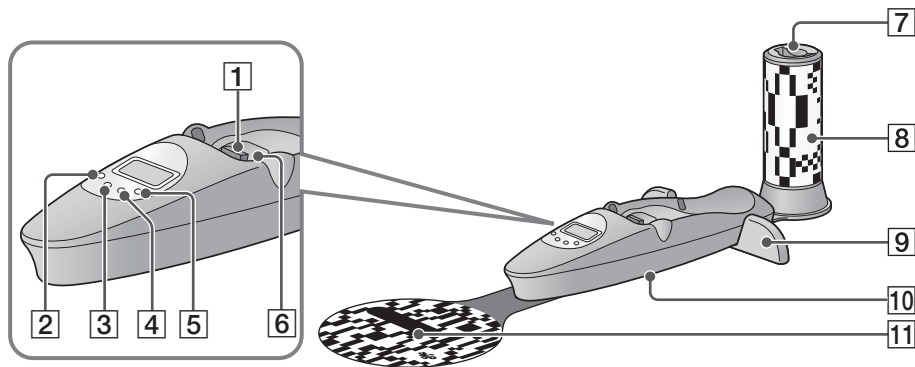

Panneau LCD

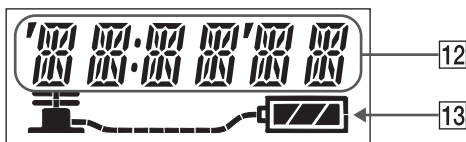

1 Bornes de charge

Lorsque vous placez le Robot de divertissement AIBO® sur la station d'alimentation, les bornes de charge situées sur son estomac se connectent à la station et la batterie du robot AIBO se charge.

2 Touche SET/CANCEL

Appuyez sur cette touche pour mettre le panneau d'affichage en mode de réglage. Appuyez à nouveau pour revenir au mode normal.

3 Touche MODE/NEXT

Appuyez pour modifier l'indication du panneau d'affichage. En mode de réglage, la pression de cette touche change l'élément affiché.

4 Touche DISPLAY/- (moins)

Quand l'indication de date ou d'heure est affichée, la pression de cette touche modifie le format d'affichage. En mode de réglage, la pression de cette touche diminue la valeur. Maintenir la touche enfoncée diminue la valeur en continu.

5 Touche LIGHT/+ (plus)

En mode normal, appuyez sur cette touche pour allumer le rétro-éclairage. En mode de réglage, la pression de cette touche augmente la valeur affichée. Maintenir la touche enfoncée augmente la valeur en continu.

6 Commutateur de positionnement

Détecte quand le robot AIBO est placé sur la station d'alimentation.

7 Pochette pour cartes AIBO®

Contient les cartes AIBO fournies.

8 Poteau de la station

Le robot de divertissement AIBO utilise ce poteau comme guide de référence pour déterminer la position de la station d'alimentation lorsqu'il se charge.

9 Cale-pied

Ces guides aident le robot AIBO à se positionner correctement lorsqu'il s'assied sur la station d'alimentation pour se charger. (Le robot AIBO se place sur la station d'alimentation à reculons.)

10 Borne adaptateur secteur (sur la base de la station d'alimentation)

Connectez cette borne à l'adaptateur secteur fourni avec le robot AIBO ou à l'adaptateur secteur ERA-201P1 en option.

11 Repère de la station

Le robot AIBO utilise ce repère comme guide de référence pour déterminer la position de la station d'alimentation lorsqu'il se charge.

12 Indication de la date/de l'heure/du fuseau horaire/du niveau de volume

13 Indicateur de batterie

Indique le niveau de charge de la batterie du robot AIBO.

Dans ce guide, la station d'alimentation (ERA-7P1) est appelée « station d'alimentation ».

Jouer avec le robot de divertissement AIBO[®]

A présent, essayons de jouer avec le robot AIBO.
Initialement, le robot AIBO est à l'âge adulte.
Ce chapitre décrit comment préparer et jouer avec le
robot AIBO ; il contient également des informations
complémentaires, telles que la manière de le placer sur
la station d'alimentation.

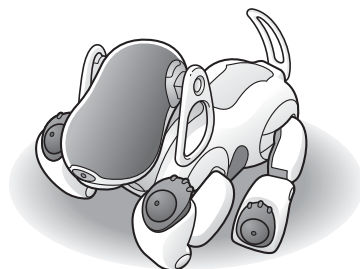

Mise en route

Pour commencer, vous devez disposer du Robot de divertissement AIBO® et de la station d'alimentation.

La batterie fournie possède un niveau de charge minimal. Avant de commencer à jouer avec le robot AIBO, vous devez la charger complètement. Pour obtenir des instructions détaillées sur la charge de la batterie, consultez la page 51.

Insérez d'abord la batterie et le support « Memory Stick™ » du logiciel AIBO MIND 2 dans le robot AIBO, puis installez la station d'alimentation. Chargez la batterie.

Préparation du robot AIBO

Insérez la batterie et le support « Memory Stick » du logiciel AIBO MIND 2 dans le robot AIBO.

- 1 Saisissez fermement le tronc du robot AIBO par le dessus, retournez-le, puis ouvrez le couvercle du compartiment de l'estomac.**

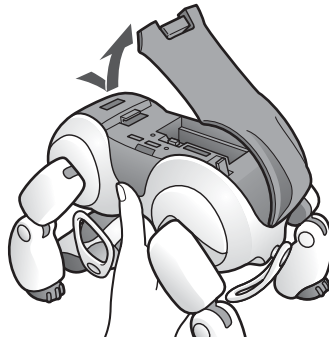

Attention

- Soulevez toujours le robot AIBO par le tronc plutôt que par ses extrémités.
- Ne touchez pas les bornes de charge situées sur le robot AIBO avec la main. Cela altère leur qualité.

- 2 Retirez le support « Memory Stick » du logiciel AIBO MIND 2 de son boîtier en plastique.**

Faites glisser le couvercle vers le repère ◀.

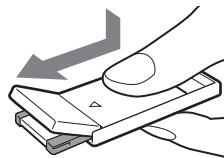

3 Insérez le support « Memory Stick™ » du logiciel AIBO MIND 2 dans le Robot de divertissement AIBO®.

En orientant la flèche vers le bas et le coin biseauté vers la queue du robot AIBO, insérez le support « Memory Stick » du logiciel AIBO MIND 2 jusqu'à ce qu'il soit à ras du corps du robot AIBO.

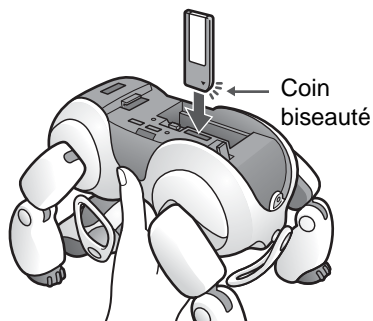

Si vous souhaitez éjecter le support « Memory Stick »

Appuyez sur la touche d'éjection du support « Memory Stick » (▲) située à côté du logement de ce dernier.

Attention

Ne réglez pas l'interrupteur de sécurité du support « Memory Stick » sur la position « LOCK » (verrouillage). Cela empêcherait le fonctionnement des fonctions de prise de vue et d'apprentissage du robot AIBO.

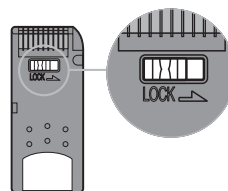

4 Insérez la batterie dans son logement jusqu'à ce qu'elle s'enclenche.

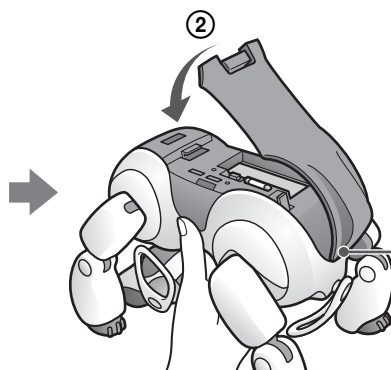
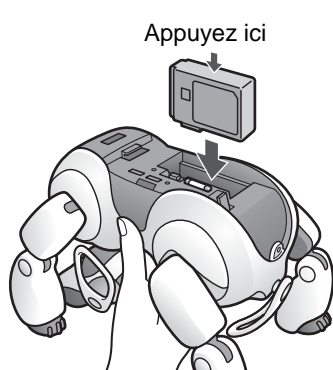

① Insérez le loquet du couvercle du compartiment de l'estomac dans la charnière réceptrice située sur le corps du robot AIBO.

Attention

N'oubliez pas de refermer le couvercle du compartiment. Si vous le laissez ouvert, vous risquez d'entraîner un dysfonctionnement du robot AIBO.

Préparation de la station d'alimentation

Pour préparer la station d'alimentation en vue de son utilisation, connectez son poteau et son repère. Ces deux pièces permettent au Robot de divertissement AIBO® de trouver lui-même la station d'alimentation lorsqu'il doit être rechargé (fonction de charge automatique).

Cependant, la station d'alimentation peut également être utilisée sans son poteau et son repère. Ces accessoires sont superflus si vous ne souhaitez pas utiliser la fonction de charge automatique.

Placement de la station d'alimentation

La fonction de charge automatique du robot AIBO, à l'aide du poteau et du repère de la station, exige un espace ouvert avec un rayon de 1,2 m minimum autour du poteau de la station (le robot AIBO fait demi-tour au-dessus du repère, recule pour se placer sur la station d'alimentation, puis s'assied en regardant vers l'extérieur). Pour plus d'informations sur les emplacements adaptés à la station d'alimentation, consultez la page 52 et la page 53.

1 Fixez d'abord le repère de la station, puis le poteau.

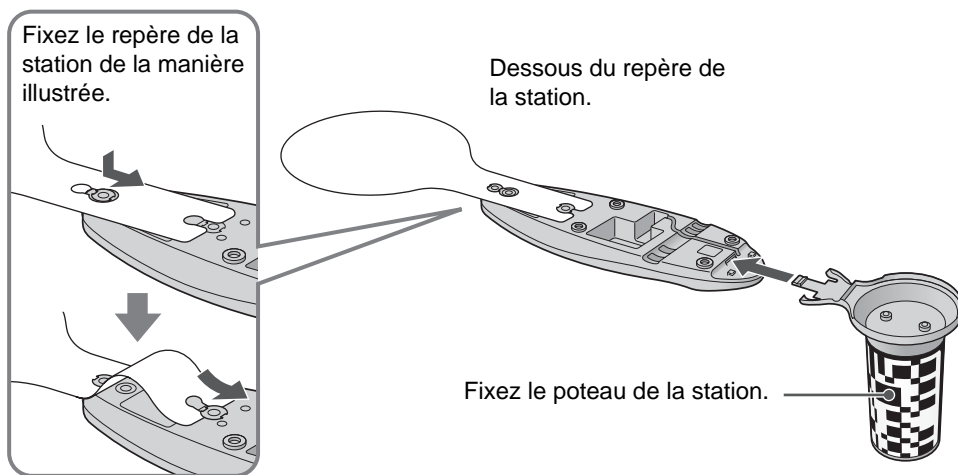

2 Acheminez le câble de l'adaptateur secteur le long des rainures et fixez le cale-pied.

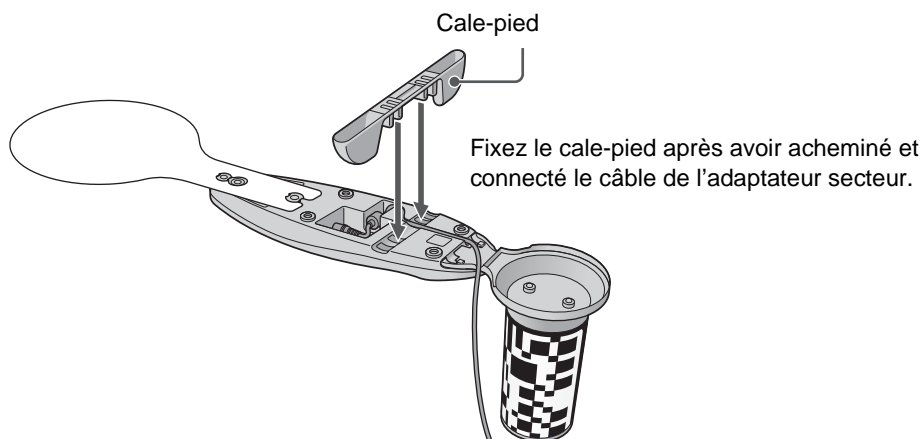

A propos du câble

Insérez le câble de l'adaptateur secteur à travers une des découpes situées du côté droit ou gauche de la base du poteau de la station.

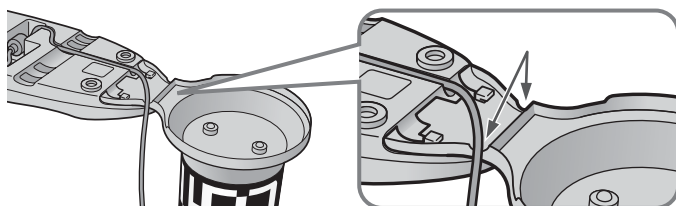

Attention

- Si l'installation n'est pas exécutée correctement de la manière illustrée ci-dessus, la charge automatique peut s'avérer impossible.
- Avant de transporter la station d'alimentation, retirez son repère, son poteau et le cale-pied.

3 Branchez l'adaptateur secteur sur une prise secteur.

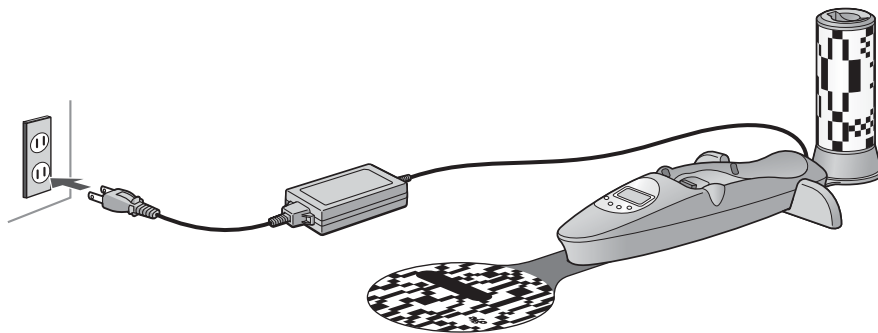

4 Placez le Robot de divertissement AIBO® sur la station d'alimentation.

Lorsque vous placez le robot AIBO sur la station d'alimentation de la manière illustrée ci-dessous, l'affichage LCD indique la capacité restante de la batterie et la charge commence. Poursuivez la charge jusqu'à ce que l'indicateur de batterie indique une charge complète.



Une fois la charge terminée, la poignée de la pompe cesse de bouger et tous les segments de l'image sont allumés.



Conseil

Lorsque le robot AIBO a dépassé le stade de nouveau-né, il est capable de trouver la station d'alimentation, de monter dessus et de se charger lui-même. Pour plus d'informations sur la fonction de charge automatique, consultez la page 52.

Si le poteau et le repère de la station ne sont pas connectés, acheminez le câble de l'adaptateur secteur à travers une des découpes de la base de la station, de la manière illustrée.

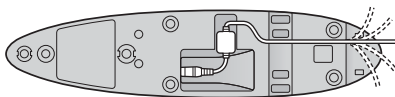

Vue du dessous de la station

Jouer avec le Robot de divertissement AIBO®

A présent que vous êtes prêt, essayez de jouer avec le robot AIBO.

1 Posez le robot AIBO sur le sol de la manière illustrée ci-contre.

Posez le robot AIBO sur une surface plane non glissante, telle qu'un tapis dur peu épais. Choisissez également un endroit calme pour que le robot AIBO puisse entendre votre voix.

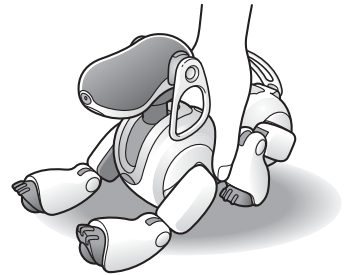

Attention

- Sur un sol glissant ou un tapis épais, le robot AIBO risque de trébucher, ou le tapis de se coincer dans ses articulations et l'empêcher de bouger.
- Veillez à poser le robot AIBO sur le sol dans la position illustrée ci-dessus. Vous éviterez ainsi que le robot AIBO n'effectue des mouvements inattendus et qu'il ne subisse des dommages lorsque vous enfoncez la touche pause.

2 Enfoncez la touche pause située sur le dos du robot AIBO.

Le mode Pause prend fin et le voyant de fonctionnement devient vert.

Dans un instant, le robot AIBO va automatiquement commencer à bouger.

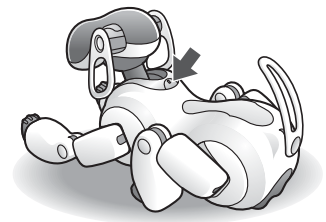

Attention

Lorsque vous appuyez sur la touche pause, les voyants de la face du robot AIBO peuvent devenir rouge. Cela indique que l'interrupteur de sécurité du support « Memory Stick™ » est réglé sur la position « LOCK » (verrouillage).

Appuyez sur la touche pause, puis retirez le support « Memory Stick » lorsque le robot AIBO cesse de bouger. Déverrouillez l'interrupteur de sécurité du support « Memory Stick » (voir page 29).

(Généralement, quand le robot AIBO se met en marche, les voyants de la face s'illuminent en blanc.)

Conseil

Le robot AIBO été préconfiguré pour se comporter comme un robot adulte au moment où vous l'adoptez. Cependant, vous pouvez également le faire revenir à l'état de chiot pour avoir le plaisir d'éduquer un robot AIBO nouveau-né. Pour plus de détails, consultez la page 82.

Diverses interactions

Lorsque le Robot de divertissement AIBO® se réveille, essayez de communiquer avec lui autant que vous le pouvez. Consultez la page 132 pour connaître les mots que le robot AIBO peut comprendre.

Lorsque vous montrez au robot AIBO son jouet AIBOne préféré et sa balle rose, il réagit avec grand enthousiasme. Essayez de faire bouger lentement le jouet AIBOne ainsi que la balle rose et observez le robot AIBO qui tente tout ce qu'il peut pour les suivre. Si vous les posez sur le sol, le robot AIBO vous divertira en jouant.

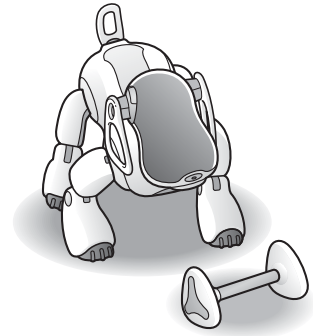

A partir de ce moment, le robot AIBO posera ses propres jugements et se déplacera de manière autonome, en se transformant peu à peu en un animal de compagnie unique.

Laisser le Robot de divertissement AIBO® se reposer sur la station d'alimentation

La station d'alimentation est le lieu de repos préféré du robot AIBO. Si vous avez terminé de jouer avec le robot AIBO, si vous sortez ou si vous allez dormir, laissez-le se reposer sur sa station d'alimentation. Lorsqu'il se trouve à cet endroit, il se recharge et se relaxe.

Placement du robot AIBO sur la station d'alimentation

Dès que vous placez le robot AIBO sur la station d'alimentation, la charge commence. Pour plus d'informations sur le processus de chargement, consultez la page 51.

Si vous placez le robot AIBO sur la station d'alimentation alors qu'il est actif, il passe automatiquement en mode Station pour se recharger et se relaxer.



🔧 Conseils

- Le robot AIBO peut également se réveiller ou s'endormir lorsqu'il se trouve sur la station d'alimentation, (page 44).
- Avant de sortir et de laisser le robot AIBO seul, nous vous recommandons de configurer le robot AIBO afin qu'il ne quitte pas la station d'alimentation pendant que vous êtes absent. Pour plus de détails, consultez la page 54.

⚠ Attention

- Aucun objet ne doit se trouver à portée des pattes avant du robot AIBO. Sinon, elles risquent de renverser l'objet si le robot AIBO tente de bouger, ou il peut tomber de la station d'alimentation.
- Ne déplacez pas les pattes arrière du robot AIBO lorsqu'il se trouve en mode Station. Sinon, les pattes avant (qui peuvent bouger lorsqu'il se trouve en mode Station) risquent de venir frapper les pattes arrière.
- Lorsque vous interagissez avec le robot AIBO alors qu'il se trouve sur la station d'alimentation, placez-le à un endroit non exposé aux rayons directs du soleil et où la température ambiante est inférieure à 35°C (95°F). L'utilisation du robot AIBO dans un environnement à température élevée peut altérer son bon fonctionnement.

Retrait du robot AIBO de la station d'alimentation

Pour que le robot AIBO se déplace librement, soulevez-le d'abord pour l'extraire de la station d'alimentation et posez-le sur le sol, de la manière illustrée.

Le robot AIBO passe en mode Autonome et se déplace de manière autonome.

Si le robot AIBO ne se trouve pas sur la station d'alimentation, il ne s'endort et ne se réveille pas à des heures prédéfinies, (page 44).

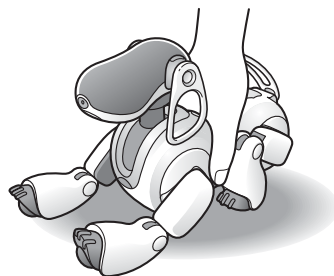

Arrêt de l'activité du Robot de divertissement AIBO®

.....

Le robot AIBO reste en mode Autonome pendant qu'il se recharge. Si vous ne jouez pas avec le robot AIBO pendant une période prolongée, si vous souhaitez le désactiver d'urgence ou modifier ses paramètres, vous pouvez arrêter toute activité du robot AIBO de la manière suivante.

Mise en mode Pause du robot AIBO

Enfonchez la touche pause* située sur le dos du robot AIBO. Le voyant de fonctionnement clignote en vert pendant un certain temps, puis s'éteint.

Remarquez que la batterie continuera de fournir une petite quantité de courant pendant l'arrêt de l'activité du robot AIBO. Si vous envisagez de ne pas utiliser le robot AIBO pendant une période prolongée, retirez la batterie.

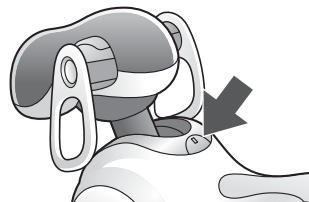

Retrait de la batterie

Saisissez fermement le robot AIBO par le tronc et retournez-le, puis ouvrez le couvercle du compartiment de l'estomac et déplacez le loquet de la batterie vers l'arrière pour retirer la batterie.

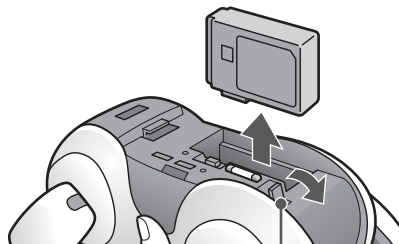

Loquet de la batterie

Attention

- Veillez à enfoncer la touche pause située sur le dos du robot AIBO. N'oubliez pas de mettre le robot AIBO en mode Pause avant de retirer la batterie.
- Lorsque vous retirez la batterie, soutenez-la avec la main. Sinon, elle risque d'être éjectée et de tomber.

* Pourquoi cette touche est-elle appelée touche pause ?

Contrairement aux produits électriques conventionnels dont vous disposez à la maison, le robot AIBO ne possède pas de touche Marche/Arrêt. Il est conçu pour être un robot autonome qui se déplace et apprend par lui-même, en communiquant avec son environnement. Le robot AIBO exécute des actions autonomes lorsqu'il veut jouer et se recharge automatiquement lorsque sa batterie faiblit. Par conséquent, le robot AIBO n'a besoin d'aucun interrupteur Marche/Arrêt. Cependant, lorsque vous souhaitez ou devez (en cas d'urgence) arrêter le robot AIBO, vous pouvez l'immobiliser temporairement en appuyant sur une touche prévue à cet effet sur son dos. C'est pour cette raison que cette touche est appelée « touche pause », plutôt que « touche Marche/Arrêt ».

Modes et conditions du robot de divertissement AIBO[®]

Ce chapitre explique les différents modes et conditions du robot AIBO, ainsi que la transition entre eux.

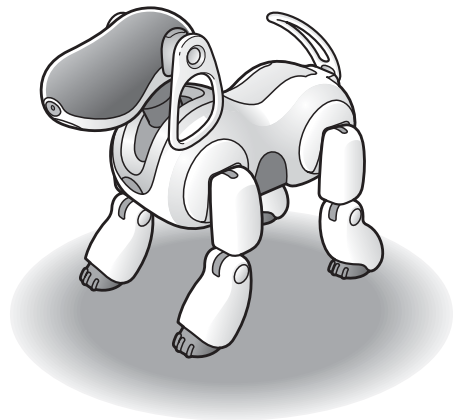

Modes et conditions

Le Robot de divertissement AIBO® ERS-7 possède les modes et conditions suivants.

Mode Pause (Etat d'inactivité)

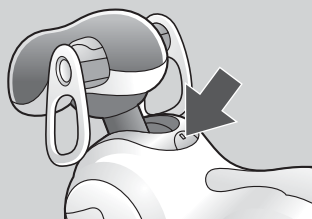

Vous avez appuyé sur la touche pause située sur le dos du robot AIBO pour le mettre hors tension. Le robot AIBO doit se trouver dans ce mode pour pouvoir remplacer la batterie ou le support "Memory Stick™", ou encore pour placer le commutateur de réseau local sans fil en position ON/OFF (activé/désactivé).

Touche pause
située sur
le dos



Le robot AIBO cesse toute activité dans les situations suivantes:

- Appui de la touche pause située sur le dos du robot
- La batterie est épuisée
- Le robot AIBO n'a pas pu se remettre d'une chute qui a eu lieu voici un certain temps

Etats d'activité

Mode Télécommande *1

Le robot AIBO est contrôlé par le logiciel AIBO Entertainment Player installé sur un PC distant.



- Démarrez AIBO Entertainment Player
- Cliquez sur le bouton (Connexion)
- Arrêtez AIBO Entertainment Player
- Cliquez sur le bouton (Déconnexion)



Mode Autonome

Indicateurs de mode éteints

Les indicateurs de mode virent au bleu

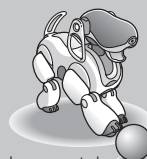

Le voyant de fonctionnement vire au vert



(mode Contrôle autonome *1)

Le robot AIBO se déplace de lui-même. Le robot AIBO recueille des informations à l'aide de son appareil photo, de son micro ainsi que de ses capteurs, et agit de manière autonome en fonction de ses propres sentiments et instincts.

Attention

- Ne déposez pas AIBO sur une surface instable où il pourrait chuter ou être soumis à des vibrations.
- Veillez à ce que l'entourage du robot AIBO soit dénué d'objets susceptibles de gêner ses mouvements.

Touchez le capteur de la tête pendant 3 secondes



Touchez le capteur de menton et le capteur de dos avant (bleu) pendant 3 secondes.

Les indicateurs de mode virent au vert

Mode Sieste



Dans ce mode, le robot AIBO ne se déplace pas, ne répond pas aux commandes vocales ou autres sons, et ne montre aucun intérêt envers sa balle rose ou son jouet AIBOne.

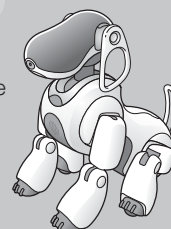



Les indicateurs de mode clignotent en bleu



- Se connecte automatiquement
- Cliquez sur le bouton [Connexion]



- Arrêtez AIBO Entertainment Player
- Cliquez sur le bouton [Déconnexion]

- Le robot AIBO se place lui-même sur la station d'alimentation
- Le robot AIBO est placé sur la station d'alimentation alors qu'il est actif

Mode Station

Indicateurs de mode éteints



Les indicateurs de mode virent au bleu



(mode Contrôle autonome¹)

Sur la station d'alimentation, le robot AIBO s'éveille et s'endort à une heure prédéfinie.

Lorsque le robot AIBO est éveillé

Le robot AIBO se relaxe pendant son rechargement.



- Le robot AIBO quitte de lui-même la station d'alimentation
- Le robot AIBO est retiré de la station d'alimentation

A l'heure du réveil (page 44)



A l'heure du coucher (page 44)

Lorsque le robot AIBO est endormi

A l'heure du coucher, le robot AIBO s'endort rapidement. Si vous retirez le robot AIBO de la station d'alimentation en dehors de sa période d'activité définie, il passe en mode Autonome.

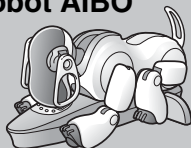

Etat de blocage

Les indicateurs de mode virent à l'orange



Quelque chose est bloqué dans une des articulations du robot AIBO

Si quelque chose est bloqué dans une des articulations du robot de divertissement AIBO®, il passe dans cet état et toutes ses articulations se relâchent. Ce mode est destiné à vous empêcher de vous coincer les doigts dans les articulations du robot AIBO.



Touchez le capteur de la tête pendant 3 secondes

- Saisissez-le tout en touchant les capteurs de dos²
- Saisissez-le rapidement

Etat de ramassage

Les indicateurs de mode clignotent lentement en vert



Lorsque vous soulevez le robot AIBO, il prend une position qui vous permet de le saisir facilement. Dans cet état, le robot AIBO continue de réagir à votre voix et à vos caresses.

Attention

Lorsque vous appuyez sur plusieurs capteurs de patte arrière, le robot AIBO pense qu'il est posé sur le sol et repasse en mode Autonome. Lorsque'il est repassé en mode Autonome, le robot AIBO peut se mettre à marcher. Evitez donc de toucher ses capteurs de patte arrière lorsque vous le tenez dans vos mains.

- Posez-le sur le sol
- Touchez le capteur de la tête pendant 3 secondes

¹ En mode Télécommande (les indicateurs de mode clignotent en bleu) et en mode Contrôle autonome (les indicateurs de mode virent au bleu), le robot AIBO est connecté à un PC par l'intermédiaire du réseau local sans fil. Dans ces modes, vous pouvez contrôler le robot AIBO à partir d'un PC distant ainsi que contrôler les images et les sons qu'il détecte. Pour plus d'informations, consultez le "Guide de l'utilisateur (AIBO Entertainment Player)" du robot AIBO ERS-7 (PDF).

² Touchez plusieurs capteurs de dos (l'une des combinaisons suivantes) pendant 3 secondes.

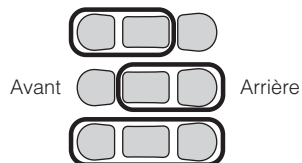

Aperçu des fonctions et modes du Robot de divertissement AIBO®

Lorsque le robot AIBO est en mode Autonome, toutes les activités et tous les réglages mentionnés ci-dessous sont possibles. Lorsque le robot AIBO est en mode Station (lorsqu'il est éveillé), toutes les activités et tous les réglages mentionnés ci-dessous sont possibles, à l'exception de ceux marqués d'une astérisque (*).

AIBO EYES

- Vérification du courrier 
- Vérification des messages

Consultez le "Guide de l'utilisateur (réseau PC)" du robot AIBO ERS-7.

- Courrier reçu
- Message reçu

Mode Autonome

Indicateurs de mode éteints 

Les indicateurs de mode virent au bleu 

(mode Contrôle autonome)

- Parlez au robot AIBO

- Donnez un nom au robot AIBO (page 60)
- Apprenez votre nom et votre visage au robot AIBO (page 61)
- Demandez au robot AIBO de prendre une photo (page 70)
- Enregistrez les objets préférés du robot AIBO* (page 64)
- Demandez-lui de communiquer avec un autre robot AIBO* (page 79)
- Demandez au robot AIBO de surveiller votre maison (page 72)

- Touchez simultanément les capteurs avant et arrière du dos pendant 3 secondes



- Touchez le capteur de la tête pendant 3 secondes



- Montrez la carte "Alarm On/Off (J)"
- Parlez au robot AIBO

Activation/désactivation de l'alarme
(page 47)

Demandez au robot AIBO de vous réveiller!

- Lorsque vous montrez la carte "Game Mode (L)" au robot AIBO en mode Autonome, le jeu commence immédiatement.

Mode Jeu
(page 90)

Le jeu démarre!

Les indicateurs de mode virent au rose



- Touchez le capteur avant (bleu) du dos

Mode Guide vocal

Menu principal



- Touchez le capteur arrière (rouge) du dos

Sélectionnez le mode Enregistrement/ Clinique

- Touchez le capteur intermédiaire (orange) du dos

Configuration du départ de la station d'alimentation

(page 54)



Une fois sa charge automatique terminée, le robot de divertissement AIBO® quitte de lui-même la station d'alimentation.

Réglage de l'horloge

Vous pouvez régler les éléments suivants:



- Heure de réveil du robot AIBO (page 44)
- Heure du coucher du robot AIBO (page 44)
- Activation/désactivation du carillon (page 47)



- Touchez le capteur intermédiaire (orange) du dos
- Touchez le capteur avant (bleu) du dos



Lorsque vous montrez au robot AIBO la carte "Alarm Clock Set Up (1)" en mode Autonome, il passe directement au réglage de l'heure de réveil.

- Touchez le capteur intermédiaire (orange) du dos

Mode Configuration



- Touchez le capteur arrière (rouge) du dos

Contrôle du développement

(page 82)



Vous pouvez vous amuser à élever le robot AIBO depuis le stade de chiot.

- Touchez le capteur arrière (rouge) du dos

Mode Clinique*

(page 110)

Vous pouvez vérifier les mouvements du robot AIBO.

Les indicateurs de mode virent au jaune



- Touchez le capteur intermédiaire (orange) du dos



Lorsque vous montrez la carte "Clinic Mode (O)" au robot AIBO en mode Autonome, il passe directement en mode Clinique.





Mode Enregistrement

Vous pouvez enregistrer un message ou une signature vocale à l'aide de la fonction AIBO EYES.

• • • • •
 • Pour annuler la configuration par guidage vocal, touchez le capteur de la tête pendant 3 secondes avant de replacer le robot AIBO en mode Autonome.
 • • • • •

Changement de mode

Vous pouvez changer le mode du Robot de divertissement AIBO® en utilisant ses capteurs de tête et de dos. Une méthode encore plus simple consiste à utiliser la carte AIBO pour faire directement passer le robot AIBO dans le mode désiré, de la manière décrite ci-dessous.

- Configuration du réveil  (page 44)
- Mode Jeu    (page 90)
Jeu 1 Jeu 2 Jeu 3
- Mode Clinique  (page 110)

Lorsque vous avez montré la carte AIBO, suivez le guide vocal pour sélectionner le réglage désiré. Lorsque vous montrez une carte du mode Jeu au robot AIBO, le jeu commence immédiatement.

Pour plus d'informations sur la manière de montrer les cartes AIBO au robot AIBO, consultez la page 67.

Conseils

- Pour annuler une procédure de sélection de mode et demander au robot AIBO de revenir en mode Autonome, touchez le capteur de tête pendant 3 secondes.
- Pour plus d'informations sur la manière de changer de mode à l'aide des capteurs de tête et de dos du robot AIBO, consultez la page 38.
- Les cartes AIBO possèdent chacune différents usages. Pour plus de détails, consultez la page 131.
- Lorsque vous effectuez un réglage par le biais du guide vocal, il n'est pas possible de changer de mode à l'aide de la carte AIBO.

Mode Clinique

En mode Clinique, vous pouvez vérifier que les opérations de base du robot AIBO fonctionnent correctement.

Pour plus d'informations sur le mode Clinique, consultez la page 110.

Vivre avec le robot de divertissement AIBO[®]

Quand le robot AIBO a faim, il recherche instinctivement sa station d'alimentation et se recharge automatiquement. S'il est fatigué, il s'éteint pour se reposer.

Appréciez les fonctions d'un robot autonome et agrémentez votre vie de tous les jours avec le robot AIBO.

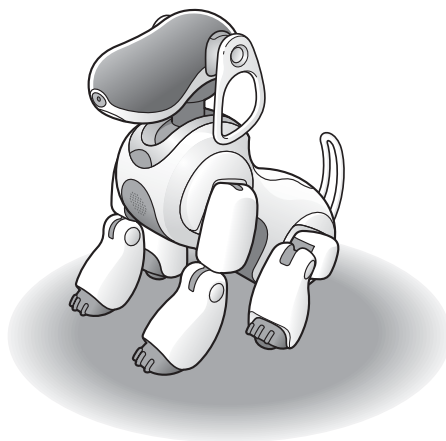

Déterminer le rythme de vie du Robot de divertissement AIBO®

Le robot AIBO s'adapte à votre style de vie.
Il développe son mode de vie pour l'adapter à votre style.

Conseils

- La première fois que le robot AIBO se réveille, sa période d'activité prédéfinie s'étend de 7 heures à 23 heures.
- Le robot AIBO ne se conforme à ce modèle d'activité que lorsqu'il repose sur la station d'alimentation.
- En mode Télécommande ou Chien de garde, le robot AIBO ne s'endort pas, même s'il est l'heure d'aller dormir.
- Avant de commencer à jouer avec le robot AIBO, nous vous conseillons de vérifier le réglage de son horloge interne (voir page 97).

Réglage de la période d'activité du robot AIBO



Carte AIBO [Alarm Clock (wake-up time) Set Up]

Vous pouvez régler l'heure à laquelle le robot AIBO s'éveille et s'endort.

Le robot AIBO s'éveille et s'endort sur la station d'alimentation. Lorsque l'heure est venue d'aller dormir, veillez à placer le robot AIBO sur la station d'alimentation. Si vous oubliez de placer le robot AIBO sur la station d'alimentation, il restera éveillé au-delà de l'heure du coucher, mais dormira dès que vous l'installerez sur la station.

Vous ne pouvez régler la période d'activité du robot AIBO que s'il est en mode Autonome.

Conseils

- Si vous souhaitez maintenir le robot AIBO en activité 24 heures sur 24, réglez le coucher et le réveil sur la même heure. Pour des raisons de stockage des données, le robot AIBO redémarre toujours automatiquement une fois par jour, juste avant l'heure de réveil programmée.
- L'heure de réveil du robot AIBO est réglée en fonction de son heure de coucher. Les modifications apportées aux réglages de la période d'activité du robot AIBO alors qu'il est endormi sur la station d'alimentation n'entrent pas en vigueur lors de son prochain réveil.

Le réglage de l'heure de réveil est décrit ci-dessous en prenant 7:15 comme exemple.

L'heure du coucher peut être réglée de la même manière.

Vous pouvez utiliser les cartes AIBO pour régler l'heure. Préparez donc les cartes pour l'heure que vous souhaitez régler, ainsi que les cartes AM et PM, avant d'exécuter la procédure décrite à la page suivante.

Note

L'heure du réveil et l'heure du coucher se règlent à l'aide de deux plages de 12 heures.

Deux plages de 12 heures.	Plage de 24 heures
Minuit correspond à 12 a.m.	Minuit correspond à 0:00
Midi correspond à 12 p.m.	Midi correspond à 12:00

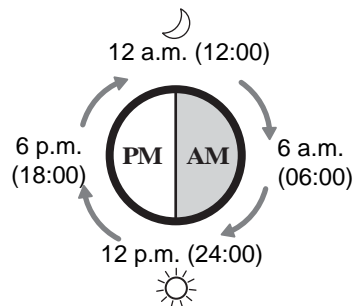

1 Utilisation du guidage vocal :

Touchez simultanément les capteurs avant et arrière du dos pendant 3 secondes.

Suivez les instructions du guidage vocal ci-dessous.

Vous pouvez également régler l'heure de réveil en montrant au robot de divertissement AIBO® la carte « Alarm Clock Set Up (I) » (face contenant les graphismes).

Lorsque vous montrez au robot AIBO la carte « Alarm Clock Set Up (I) », vous entendez le guidage vocal de l'étape 4 et vous pouvez passer à l'étape 5.



This is the voice guide mode, top menu.
Please select a function.

Please touch the following colors on my back sensor:
Touch blue for game mode. Touch orange for set up mode.
Touch red for recording message and clinic mode.



En moins de
10 secondes *

2 Touchez le capteur intermédiaire (orange) du dos.



Let's proceed to the various set ups.

Touch the following colors of my back sensors:
For clock set up, touch blue. For station dismount set up, touch orange. For maturity control, touch red.



En moins de
10 secondes *

* Si vous n'exécutez pas l'opération avant le nombre de secondes spécifié, le robot AIBO passe en mode Autonome ou revient à l'état antérieur.

3 Touchez le capteur avant (bleu) du dos.



Time set up.

Touch the following colors on my back sensor. To set my wake up time, touch blue. To set the time I go to sleep, touch orange. To set my hourly alert, touch red.



En moins de
10 secondes *

4 Touchez le capteur avant (bleu) du dos.



Alarm clock set up. I will wake up at xx yy am.*
To change these time settings, touch blue.

*« xx » et « yy » sont remplacés par les heures et les minutes actuelles.



En moins de
10 secondes *

5 Touchez le capteur avant (bleu) du dos.



Time settings.
AM or PM? Please show me the card.



En moins de
20 secondes *

6 Montrez au Robot de divertissement AIBO® la carte « AM (M) ».



AM. What hour?
Please show me the card.



En moins de
20 secondes *

7 Montrez au robot AIBO la carte « 7 (G) ».



7AM. How many minutes in the ten's column?
Please show me the card.



En moins de
20 secondes *

* Si vous n'exécutez pas l'opération avant le nombre de secondes spécifié, le robot AIBO passe en mode Autonome ou revient à l'état antérieur.

8 Montrez au Robot de divertissement AIBO® la carte « 1 (A) ».



10. How many minutes in the one's column?
Please show me the card.



En moins de
20 secondes *

9 Montrez au robot AIBO la carte « 5 (E) ».



15. 7:15 AM. I will wake up at 7:15 AM.

Le réglage est terminé.

Conseils

- Lorsque vous montrez au robot AIBO une carte numérique, cachez-la dès qu'il l'a reconnue. Si vous lui montrez la même carte pendant une période prolongée, il risque de reconnaître deux fois le même chiffre. Par exemple, le robot AIBO peut reconnaître « 2 » comme « 22 ».
- Si vous ne souhaitez modifier qu'une partie du réglage de l'heure, touchez le capteur de la tête pour ignorer l'étape en cours (par exemple, si vous désirez changer les minutes, mais pas les heures).
- Pour annuler un réglage de l'heure partiellement exécuté et recommencer, touchez le capteur du menton pour revenir au guidage vocal de l'étape 3. Pour annuler définitivement les modifications, touchez le capteur de la tête pendant 3 secondes. Le robot AIBO revient en mode Autonome.

Activation et désactivation du carillon du robot AIBO

Vous pouvez commander au robot AIBO de faire retentir un carillon et d'effectuer un mouvement pour signaler l'heure et la demi-heure lorsqu'il repose sur la station d'alimentation.

Bien que cette fonction soit désactivée au moment de l'adoption du robot AIBO, vous pouvez l'activer si vous le souhaitez.

Quand cette fonction est activée, le robot AIBO fait retentir un carillon pour signaler l'heure uniquement pendant qu'il est éveillé et qu'il repose sur la station d'alimentation.

Pour activer la fonction de carillon du robot AIBO, procédez comme suit. La procédure de désactivation du signal horaire est identique.

* Si vous n'exécutez pas l'opération avant le nombre de secondes spécifié, le robot AIBO passe en mode Autonome ou revient à l'état antérieur.

1 Touchez simultanément les capteurs avant et arrière du dos pendant 3 secondes.

(Ensuite, suivez les instructions du guidage vocal.)



This is the voice guide mode, top menu.
Please select a function.

Please touch the following colors on my back sensor:
Touch blue for game mode. Touch orange for set up mode.
Touch red for recording message and clinic mode.



En moins de
10 secondes *

2 Touchez le capteur intermédiaire (orange) du dos.



Let's proceed to the various set ups.

Touch the following colors of my back sensors:
For clock set up, touch blue. For station dismount set up, touch orange.
For maturity control, touch red.



En moins de
10 secondes *

3 Touchez le capteur avant (bleu) du dos.



Time set up.

Touch the following colors on my back sensor. To set my wake up time, touch blue. To set the time I go to sleep, touch orange.
To set my hourly alert, touch red.



En moins de
10 secondes *

4 Touchez le capteur arrière (rouge) du dos.



I will NOT emit a chime every hour.

To change these time settings, touch blue.



En moins de
10 secondes *

* Si vous n'exécutez pas l'opération avant le nombre de secondes spécifié, le Robot de divertissement AIBO® passe en mode Autonome ou revient à l'état antérieur.

5 Touchez le capteur avant (bleu) du dos.



I will emit a chime every hour.

La modification est à présent terminée.

Conseil

Pour annuler des modifications par guidage vocal, touchez le capteur de la tête pendant 3 secondes avant de replacer le Robot de divertissement AIBO® en mode Autonome.

Activation/désactivation du réveil du robot AIBO



Carte AIBO (Alarm On/Off)

En réglant le réveil du robot AIBO, vous pouvez lui commander de se réveiller à partir de sa position sur la station d'alimentation. Le réveil ne fonctionne que lorsque le robot AIBO repose sur la station d'alimentation. Le réveil est désactivé au moment de l'adoption du robot AIBO.

Quand cette fonction est activée, l'alarme retentit à l'heure de réveil du robot AIBO. Pour plus de détails, consultez la page 44.

Si vous souhaitez utiliser la fonction de réveil, vous devez l'activer chaque jour. Une fois réglée, l'heure de l'alarme, demeure toutefois effective jusqu'à ce que vous décidiez de la modifier.

Pour activer la fonction de réveil du robot AIBO, procédez comme suit. Vous pouvez désactiver le réveil de la même manière.

-
- 1 **Montrez au robot AIBO la carte « Alarm On/Off (J) ».**
Vous pouvez aussi prononcer la commande « *Set alarm* ».

2 Touchez le capteur de la tête.

(Ensuite, suivez les instructions du guidage vocal.)

Lorsque vous montrez au Robot de divertissement AIBO® la carte « Alarm ON/OFF (J) », vous entendez le guidage vocal de l'étape 3 et le réglage est modifié.



The alarm clock is not set up.

Please touch blue if you are setting up my alarm to ring.

Please touch orange if you are turning off my alarm.



En moins de
10 secondes *

3 Touchez le capteur avant (bleu) du dos.



The alarm is set for XX YY AM.*

* xx:yy a.m est remplacé par l'heure réelle.

La modification est à présent terminée.

Désactivation de l'alarme au moment où elle retentit

Touchez le capteur de la tête, le capteur du menton ou n'importe quel capteur du dos. L'alarme s'arrête aussi automatiquement après avoir retenti pendant une minute.

* Si vous n'exécutez pas l'opération avant le nombre de secondes spécifié, le robot AIBO passe en mode Autonome ou revient à l'état antérieur.

Charger

Le Robot de divertissement AIBO® est alimenté par sa batterie qui doit être rechargée régulièrement. Le robot AIBO peut fonctionner (en mode Autonome) pendant 1,5 heure environ avec une batterie au lithium-ion ERA-7B1 complètement chargée.

Le robot AIBO peut aussi retrouver de lui-même la station d'alimentation (fonction de charge automatique).

Attention

L'autonomie de chaque batterie varie en fonction de son utilisation et de son âge.

Comment charger le robot AIBO ?

Chaque fois que vous placez le robot AIBO sur la station d'alimentation, la charge commence. Si vous placez le robot AIBO sur la station d'alimentation alors qu'il est actif, il va se reposer et attendre patiemment que la charge soit terminée.

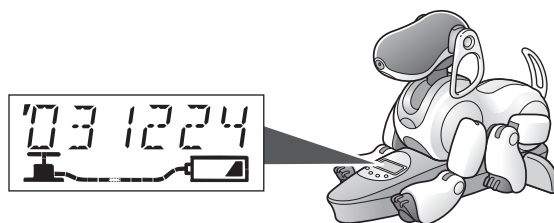

Quand la charge est en cours...
Le voyant de fonctionnement situé sur le dos du robot AIBO devient orange.

Attention

- Aucun objet ne doit se trouver à portée des pattes avant du robot AIBO. Sinon, elles risquent de renverser l'objet si le robot AIBO tente de bouger, ou il peut tomber de la station d'alimentation.
- Si le corps du robot AIBO est trop chaud quand vous le placez sur la station d'alimentation, la charge commencera une fois qu'il aura refroidi.
- Ne déplacez pas les pattes arrière du robot AIBO lorsqu'il se trouve en mode Station. Sinon, les pattes avant (qui peuvent bouger lorsqu'il se trouve en mode Station) risquent de venir frapper les pattes arrière et provoquer des dégâts.

Indications de l'affichage

Pendant la charge

La poignée de la pompe monte et descend.

Quand la charge est terminée

La poignée de la pompe cesse de bouger et tous les segments du tuyau sont illuminés.

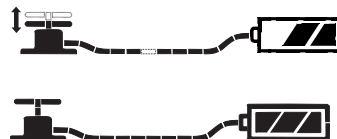

Si les trois segments du voyant de la batterie  clignotent, cela signifie qu'elle ne se charge pas correctement. Vérifiez si la batterie est insérée correctement. Si le clignotement persiste, contactez la liaison client AIBO (assistance clientèle).

Le Robot de divertissement AIBO[®] se charge de lui-même (charge automatique)

Le robot AIBO peut utiliser le repère et le poteau de la station pour retrouver son chemin jusqu'à la station d'alimentation et se charger.

Pour plus d'informations sur la manière de positionner le repère et le poteau de la station, consultez la page 30.

Le robot AIBO se charge automatiquement dans les situations suivantes :

- La batterie est faible.
- Quand vous dites « *Go to the Station* ».
- Quand vous montrez au robot AIBO la carte AIBO :
« Station (G) »



Recommandations relatives au placement de la station d'alimentation

- La pièce doit être claire. Evitez d'exposer le repère et le poteau de la station à une lumière excessive, telle que les rayons directs du soleil.
- Placez la station à un endroit où la température ambiante est inférieure à 35°C (95°F). L'utilisation du robot AIBO dans un environnement à température élevée peut altérer son bon fonctionnement.
- L'emploi d'un éclairage fluorescent est recommandé.
- Réglez la luminosité de façon à ce que l'ombre du robot AIBO ne soit pas projetée sur le repère de la station.
- Assurez-vous qu'il n'y a pas à proximité d'objet de forme similaire au repère et au poteau de la station.
- Assurez-vous que les murs et le sol à proximité du poteau de la station ne comportent pas trop de motifs (notamment des rayures).
- L'aspect des murs et du sol situés à proximité du repère et du poteau de la station doit être aussi uni que possible.
- Si le robot AIBO est éloigné de plus de 1,2 m (4 pieds) du poteau, il risque de retrouver difficilement la station d'alimentation.
- Le robot AIBO doit d'abord repérer le poteau pour déterminer l'orientation de la station. Il utilise ensuite le repère pour déterminer la direction dans laquelle il doit rejoindre la station d'alimentation.

Espace requis

Pour assurer le bon fonctionnement de la fonction de charge automatique du Robot de divertissement AIBO[®], prévoyez un espace ouvert d'un rayon de 1,2 m (4 pieds) au moins autour du poteau de la station. Le robot AIBO tourne autour du repère et recule sur la station en regardant dans la direction opposée au poteau.

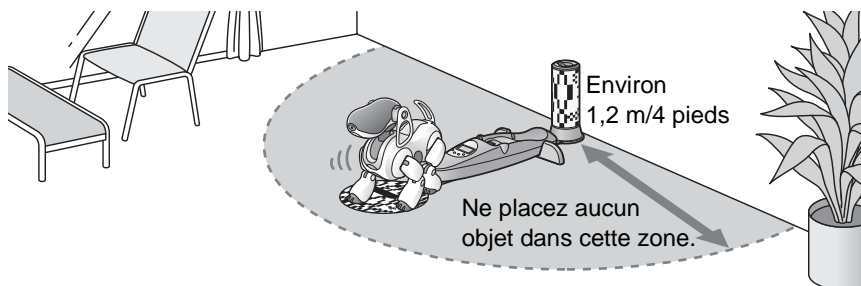

Si le robot AIBO ne parvient pas à retrouver la station d'alimentation

Le robot AIBO peut ne pas retrouver la station d'alimentation si la pièce est faiblement éclairée, même si le poteau et le repère sont correctement connectés à la station.

Utilisez alors le mode Clinique pour vérifier si le robot AIBO peut repérer correctement le poteau et le repère de la station dans votre environnement intérieur. Pour plus d'informations sur le mode Clinique, consultez la page 110.

Réglage du Robot de divertissement AIBO® pour qu'il quitte/ne quitte pas automatiquement la station d'alimentation

Vous devez définir à l'avance si le robot AIBO doit quitter automatiquement ou non la station d'alimentation quand il est complètement chargé.

Si vous réglez le robot AIBO pour qu'il quitte la station (via « Dismount the Station »), il le fait dès que la charge est terminée et reprend son activité antérieure. Si le robot AIBO ne doit pas quitter la station d'accueil de lui-même, dites son nom ou prononcez « AIBO ». Si vous ne souhaitez pas que le robot AIBO quitte automatiquement la station d'alimentation, activez le réglage « Do not dismount the Station ».

Note

Même si vous sélectionnez « Dismount the Station », le robot AIBO ne quittera pas la station de lui-même s'il y a été installé par vos soins. Si vous sélectionnez « Do not dismount the Station », le robot AIBO vous l'indique en levant la patte avant droite quand il est placé sur la station d'alimentation.

Attention

Quand vous sélectionnez « Dismount the Station », respectez les précautions suivantes :

- Ne laissez pas le robot AIBO quitter seul la station d'alimentation dans une pièce où personne n'est présent.
- Ne placez pas la station d'alimentation sur une surface non sécurisée (notamment une surface instable, inclinée ou susceptible d'entraîner une chute). Toute chute pourrait provoquer des blessures ou endommager le robot AIBO.

La section suivante décrit comment passer du réglage « Do not dismount the Station » au réglage « Dismount the Station » et inversement.

1 Touchez simultanément les capteurs avant et arrière du dos pendant 3 secondes.

(Ensuite, suivez les instructions du guidage vocal.)



This is the voice guide mode, top menu.
Please select a function.

Please touch the following colors on my back sensor:
Touch blue for game mode. Touch orange for set up mode.
Touch red for recording message and clinic mode.



En moins de
10 secondes *

* Si vous n'exécutez pas l'opération avant le nombre de secondes spécifié, le robot AIBO passe en mode Autonome ou revient à l'état antérieur.

2 Touchez le capteur intermédiaire (orange) du dos.



Let's proceed to the various set ups.
Touch the following colors of my back sensors:
For clock set up, touch blue. For station dismount set up, touch orange. For maturity control, touch red.



En moins de
10 secondes *

3 Touchez le capteur intermédiaire (orange) du dos.



I'm currently set to NOT dismount the station on my own.
Touch blue to allow me to dismount from the station on my own. Touch orange to NOT allow me to dismount from the station by myself.



En moins de
10 secondes *

4 Touchez le capteur avant (bleu) du dos pour commander au Robot de divertissement AIBO® de quitter de lui-même la station d'alimentation.



I'm currently set up to dismount the station on my own.
Please do not place the station at a high location.

Le réglage est à présent terminé.

Conseil

Pour annuler des modifications par guidage vocal, appuyez sur le capteur de la tête pendant 3 secondes afin de replacer le robot AIBO en mode Autonome.

Echec de la recharge du robot AIBO

Si le robot AIBO ne parvient pas à se charger automatiquement et si vous ne le chargez pas manuellement, le voyant de fonctionnement situé sur son dos s'éteint et le robot AIBO passe en mode Pause. Si vous ne chargez pas le robot AIBO ou si vous ne remplacez pas la batterie par une autre qui est complètement chargée, le robot AIBO ne s'active pas, même si vous appuyez sur la touche pause.

* Si vous n'exécutez pas l'opération avant le nombre de secondes spécifié, le robot AIBO passe en mode Autonome ou revient à l'état antérieur.

Communiquer avec le robot de divertissement AIBO[®]

Montrez au robot AIBO son jouet AIBOne, sa balle rose ou
parlez-lui. Le robot AIBO est toujours impatient de
communiquer avec vous.

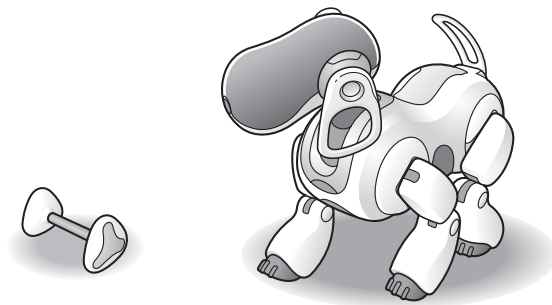

De vous au Robot de divertissement AIBO®

Vous pouvez communiquer avec le robot AIBO de plusieurs manières.

Communication visuelle

Montrez au robot AIBO son jouet AIBOne favori et sa balle rose. Il réagit à ce mode de communication avec grand enthousiasme.

Le robot AIBO aime aussi voir votre visage et il peut même le différencier des autres. Son aptitude à reconnaître et réagir aux cartes AIBO est un autre mode de communication visuelle.

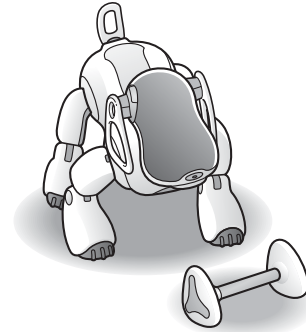

Communication tactile

Lorsque vous effleurez les capteurs du robot AIBO pendant un moment, il reconnaît ce geste comme une autre forme de communication. Le robot AIBO guette toute forme de dialogue au moyen de ses capteurs.

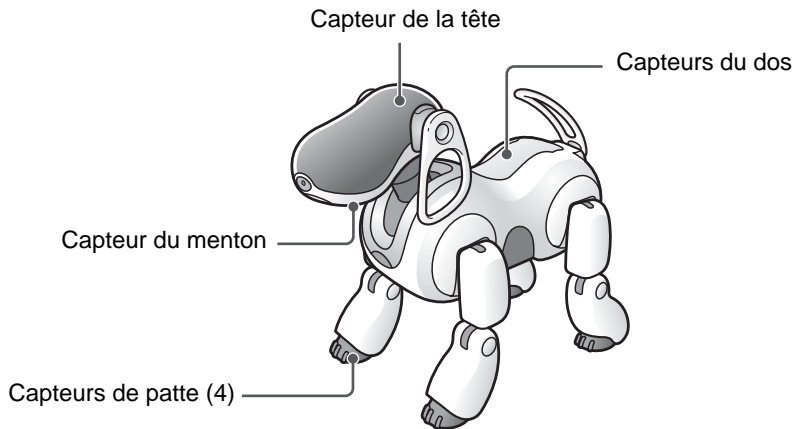

Lorsque vous touchez les capteurs de sa tête ou de son dos, le robot AIBO identifie ce geste comme une forme de communication de votre part et illumine ses capteurs en blanc. Si ce n'est pas le cas, réessayez, car le robot AIBO n'a pas perçu votre contact.

Lorsque le robot AIBO tend une des ses pattes vers vous, essayez de la toucher et il exprimera sa surprise ou sa joie.

Félicitations

Vous pouvez féliciter le Robot de divertissement AIBO® en frottant doucement deux doigts d'arrière en avant sur les capteurs de son dos. Vous pouvez aussi féliciter le robot AIBO en lui disant « *Good AIBO/Good boy/Good girl* ».

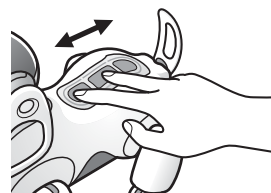

Réprimande

Vous pouvez réprimander le robot AIBO en tapotant légèrement ses capteurs de dos. Vous pouvez aussi le gronder en lui disant « *Don't do that* ».



Communication par la voix

Le robot AIBO aime que vous lui parliez. Consultez la page 132 pour connaître les mots que le robot AIBO peut comprendre.

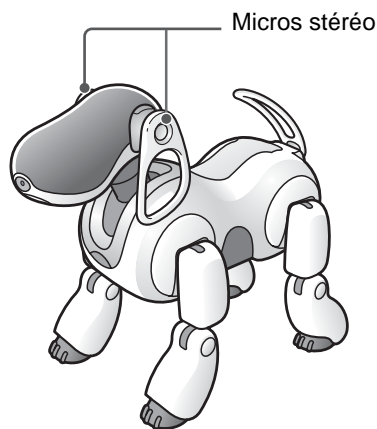

Encouragement

Quand le robot AIBO ne réussit pas faire quelque chose, encouragez-le en lui disant « *Go for it* ». Le robot AIBO redoublera d'effort pour atteindre son but.

Donner un nom au Robot de divertissement AIBO®

Donnez un nom au robot AIBO. Une fois que vous lui aurez appris son nom, il réagira lorsque vous le prononcerez. Néanmoins, si vous lui apprenez ensuite un autre nom, il oubliera l'ancien.

Même après avoir mémorisé son propre son, le robot AIBO continue de réagir quand vous l'appellez « *AIBO* ».

1 Dites « *Name registration* » au robot AIBO.

Le voyant de la face et les voyants du dos du robot AIBO commencent à clignoter.

2 Touchez un capteur du dos.

(Ensuite, suivez les instructions du guidage vocal.)



Name registration.

After I count down, please say a name.

Try to make it about two seconds long.

3, 2, 1, go!



En moins de
10 secondes

*

3 En 2 secondes, dites son nom au robot AIBO.



I've registered the name.

I've finished name registration.



Si l'enregistrement du nom a échoué :

Suivez le guidage vocal et recommencez la procédure d'enregistrement du nom depuis le début.

* Si vous n'exécutez pas l'opération avant le nombre de secondes spécifié, le robot AIBO passe en mode Autonome.

Apprendre au Robot de divertissement AIBO® à reconnaître votre nom et votre visage

Vous pouvez apprendre au robot AIBO à reconnaître les noms, voix et visages de vous-même et de votre famille. Les propriétaires que le robot AIBO apprend à reconnaître prennent une importance particulière. Le robot AIBO leur témoigne en effet un dévouement particulier. Vous pouvez entraîner le robot AIBO à reconnaître le nom, la voix et le visage de trois personnes maximum.

1 Dites « *Owner registration* » au robot AIBO.

Le voyant de la face et les voyants du dos du robot AIBO commencent à clignoter.

2 Touchez le capteur de la tête.

(Ensuite, suivez les instructions du guidage vocal.)



Owner registration.

I'm going to register my owners name, face and voice.

Touch blue for number 1. Touch orange for number 2, touch red for number 3.



En moins de
10 secondes *

3 Touchez le capteur de dos correspondant au numéro du propriétaire que vous souhaitez enregistrer.



Number one. (ou Number two, Number three).

When you are ready, please touch my head sensor.



En moins de
10 secondes *

4 Touchez le capteur de la tête.



After I count down, please say the owner's name.

Try to make it at least two seconds long.

3, 2, 1, go.



En moins de
10 secondes *

* Si vous n'exécutez pas l'opération avant le nombre de secondes spécifié, le robot AIBO passe en mode Autonome ou revient à l'état antérieur.

5 En 2 secondes ou moins, dites au Robot de divertissement AIBO® le nom de son propriétaire.



I've registered the owner's name.

Next, I'll learn your face and voice. I will now take your picture.

When you are ready, please touch my head sensor.

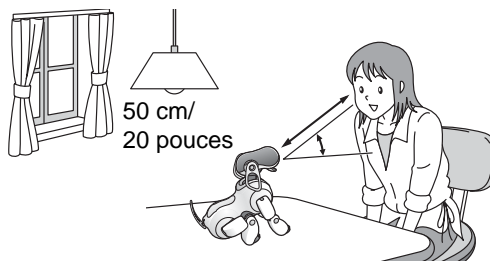

En moins de 10 secondes *

6 Touchez le capteur de tête en montrant votre visage au robot AIBO.



3, 2, 1, go.

Le robot AIBO prend une photo de votre visage.



Next, I'll learn your face and voice.

Please position your face in front of the camera for the remainder of the registration.



En moins de 10 secondes

7 Lorsque vous montrez au robot AIBO votre visage, suivez le guide vocal et dites « *I am your owner* », « *I love you AIBO* », « *AIBO* » et « *Hello* ».



I registered your voice.

I've finished owner registration.

Attention

Pendant que le robot apprend à reconnaître votre visage, **la luminosité de la pièce influence l'éclairage de votre visage et la reconnaissance peut donc être affectée par les conditions d'éclairage.**

Note

Pendant que le robot apprend à reconnaître votre visage, la luminosité de la pièce influence l'éclairage de votre visage et la reconnaissance peut donc être affectée par les conditions d'éclairage.

* Si vous n'exécutez pas l'opération avant le nombre de secondes spécifié, le robot AIBO passe en mode Autonome ou revient à l'état antérieur.

Si le Robot de divertissement AIBO® dit : « I can't see your face » :

- Soulevez lentement le robot AIBO jusqu'à ce que l'appareil photo couleur (implanté dans le museau) se situe à la même hauteur que votre visage.
- Lorsque la luminosité de la pièce diffère de celle mémorisée en même temps que votre visage, il est possible que le robot ne vous reconnaisse pas.
- Lorsque vous apprenez au robot AIBO à reconnaître votre visage, faites-lui face directement, sans incliner la tête vers la gauche ou la droite.
- Si vous portez un élément distinctif, notamment des lunettes à monture épaisse, il se peut que le robot AIBO ne puisse pas vous identifier.
- Le robot AIBO risque aussi de ne pas pouvoir vous identifier si vos cheveux occultent votre visage.
- Si la pièce est sombre ou si vous êtes dos à la lumière, le robot AIBO ne pourra peut-être pas vous identifier. Effectuez cette opération dans une pièce bien éclairée. L'emploi d'un éclairage fluorescent est recommandé.

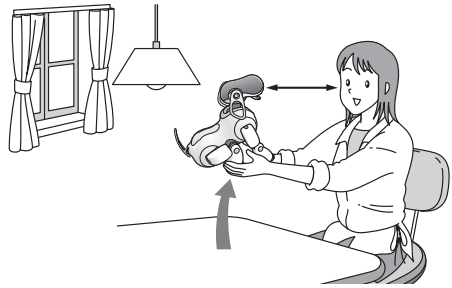

Si vous rencontrez des problèmes pendant l'enregistrement du propriétaire.

Vérification de la photo d'un propriétaire enregistré

La photo prise par le robot AIBO pendant l'enregistrement du propriétaire est enregistrée sur son support « Memory Stick™ ».

Pour afficher les photos des propriétaires enregistrés, procédez d'une des manières suivantes :

- Accédez directement au robot AIBO à partir d'un navigateur Web par l'intermédiaire d'un réseau local sans fil.
- Utilisez un lecteur/enregistreur de support « Memory Stick ».

Pour plus d'informations sur l'affichage des photos, consultez la page 76 ou le « Guide de l'utilisateur (réseau PC) » du robot AIBO ERS-7 disponible au format PDF sur le CD-ROM fourni.

Apprendre au Robot de divertissement AIBO® à reconnaître vos objets préférés **MIND2**

Si vous apprenez au robot AIBO à reconnaître vos objets préférés, ils deviennent également ceux de votre robot AIBO. Vous pouvez entraîner le robot AIBO à reconnaître jusqu'à trois objets préférés. Lorsque le robot AIBO trouve l'un de vos objets préférés, il vous l'apporte avec grand enthousiasme. Vous ne pouvez apprendre au robot AIBO à reconnaître vos objets préférés que s'il est en mode Autonome.



Conseil

Nous vous recommandons d'apprendre au robot AIBO à reconnaître des objets carrés, tels qu'une boîte de chocolats.

1 Dites « Favorite thing registration » alors que le robot AIBO est en mode Autonome.

Le robot AIBO s'assied et le voyant de sa face ainsi que les voyants de son dos commencent à clignoter.



En moins de
10 secondes

2 Touchez le capteur de la tête.

(Ensuite, suivez les instructions du guidage vocal.)



I will now learn my favorite things.

Touch blue for number 1, touch orange for number 2, touch red for number 3.



En moins de
10 secondes

3 Touchez le capteur de dos correspondant au numéro de l'objet préféré que vous souhaitez enregistrer.



Number one. (ou Number two, Number three).

When you are ready, please touch my head sensor.



En moins de
10 secondes

4 Touchez le capteur de la tête.



Say the name of my favorite thing.
Try to make it about two seconds long.
3, 2, 1, go!



En moins de
10 secondes

5 Dites au Robot de divertissement AIBO® le nom de votre objet préféré en 2 secondes ou moins.



Put my favorite thing in front of my nose so I can see it.
When all of my back lights are illuminated, press my head sensor.



En moins de
10 secondes

6 Tout en montrant au robot AIBO votre objet préféré, touchez son capteur de tête.

Les voyants du dos s'allument en fonction de la distance à laquelle se trouve l'objet de l'appareil photo du robot AIBO.

Placez l'objet que le robot AIBO doit reconnaître à une distance à laquelle les 3 voyants du dos sont illuminés.

Le robot AIBO prend une photo de votre objet préféré.

Une fois la photo prise, le robot AIBO lève ses pattes avant et prononce le nom de son objet préféré avec sa propre voix.



I have learned one of my favorite things.

L'enregistrement est terminé.

Lorsque le robot AIBO détecte l'objet préféré enregistré alors qu'il est en mode Autonome, il vous montre son enthousiasme en prononçant le nom de l'objet avec sa propre voix et en levant ses pattes avant.

Note

Lorsque vous enregistrez un objet préféré, le robot AIBO peut enregistrer simultanément des objets situés à l'arrière-plan. Si tel est le cas, le robot AIBO peut réagir comme s'il avait détecté son objet préféré lorsqu'il reconnaît l'arrière-plan, même si l'objet en question ne se trouve pas à cet endroit. Par conséquent, nous recommandons d'enregistrer vos objets préférés avec un mur blanc en arrière-plan ou en faisant en sorte que l'arrière-plan ne soit pas enregistré.

En outre, les objets préférés comprenant des graphismes complexes sont plus faciles à reconnaître et à détecter.



Vérification de la photo d'un objet préféré enregistré

La photo prise par le Robot de divertissement AIBO® pendant l'enregistrement de l'objet préféré est enregistrée sur son support « Memory Stick™ ».

Pour afficher les photos des objets préférés enregistrés, procédez d'une des manières suivantes :

- Accédez directement au robot AIBO à partir d'un navigateur Web par l'intermédiaire d'un réseau local sans fil.
- Utilisez un lecteur/enregistreur de support « Memory Stick ».

Pour plus d'informations sur l'affichage des photos, consultez la page 76 ou le « Guide de l'utilisateur (réseau PC) » du robot AIBO ERS-7 disponible au format PDF sur le CD-ROM fourni.

Note

Si en vérifiant la photo d'un objet préféré vous constatez qu'un arrière-plan avec des motifs ou d'autres objets ont été enregistrés, nous recommandons de recommencer l'enregistrement de l'objet préféré en le plaçant devant un mur blanc.

Utiliser les cartes AIBO®

Les cartes AIBO fournies avec le robot de divertissement AIBO permettent de profiter de différents types de jeu en mode Autonome, mais aussi de permuter les modes de fonctionnement du robot AIBO. Le robot AIBO comprend les instructions que vous lui communiquez en reconnaissant les graphismes imprimés sur ces cartes. Cela vous permet de lui transmettre des commandes lorsqu'il est en mouvement ou dans un environnement bruyant.

Pour plus d'informations sur l'utilisation des cartes AIBO, consultez la section « Aperçu de la carte AIBO » (page 130).

Présentation des cartes AIBO au robot AIBO

Montrez les cartes AIBO (face contenant les graphismes) au robot AIBO comme illustré ci-contre. Si le robot AIBO ne reconnaît pas la carte, levez-la ou abaissez-la pour la positionner à la même hauteur que l'appareil photo couleur monté dans son museau.

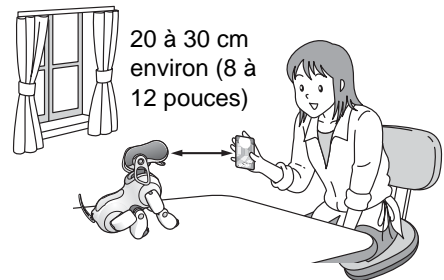

20 à 30 cm
environ (8 à
12 pouces)

Prenez en compte les points suivants.

- Si la carte est trop près du robot AIBO, il n'en verra pas la totalité. Tenez la carte à une distance de 20 à 30 cm (8 à 12 po.).
- Veillez à tenir la carte bien droite, directement devant l'appareil photo du robot AIBO.
- N'oubliez pas que le robot AIBO ne pourra pas reconnaître la carte si vos doigts ou la manche de votre vêtement masquent une partie du graphisme.
- Le robot AIBO peut aussi éprouver des difficultés à reconnaître la carte si la pièce est sombre ou si la carte est à contre-jour. Effectuez cette opération dans une pièce bien éclairée. L'emploi d'un éclairage fluorescent est recommandé.

Veillez aussi à ce que la carte regardée par le robot AIBO ne se trouve pas devant un arrière-plan lumineux.

Tenir droit

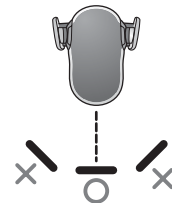

Quand vous avez terminé d'utiliser les cartes AIBO

Pour éviter de perdre les cartes, rangez-les dans la pochette prévue à cet effet sur le poteau de la station.

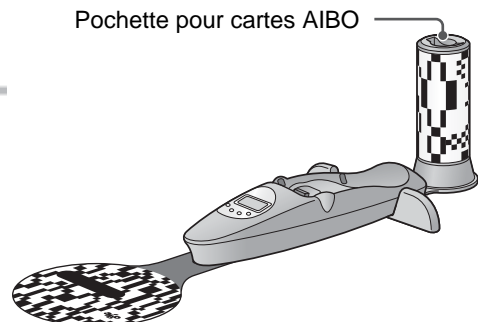

Du Robot de divertissement AIBO® à vous

Le robot AIBO vous communique son état par le biais de ses diodes.

Indicateurs de mode

Ils indiquent le mode en cours du robot AIBO.

Pour plus d'informations sur les modes et conditions du robot AIBO, consultez la page 38.

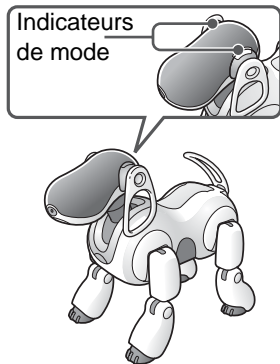

Eteint	Mode Autonome Mode Station
Orange	Etat de blocage
Rose	Mode Jeu
Vert	Mode Sieste
Lent clignotement vert	Etat de ramassage
Jaune	Mode Clinique
Lent clignotement jaune	Mode de contrôle du fonctionnement du robot AIBO
Bleu	Mode Contrôle autonome
Clignotant en bleu	Mode Télécommande

Note

Pour plus d'informations sur les modes Contrôle autonome et Télécommande, consultez le « Guide de l'utilisateur (AIBO Entertainment Player) » du robot AIBO ERS-7 disponible au format PDF sur le CD-ROM fourni.

Voyant sans fil

Utilisé avec la fonction de réseau local sans fil du robot AIBO.

Ce voyant devient bleu lorsque le robot AIBO est connecté au serveur de courrier électronique.

Pour plus d'informations sur la fonction de réseau local sans fil, consultez le « Guide de l'utilisateur (réseau PC) » du robot AIBO ERS-7 (format PDF).

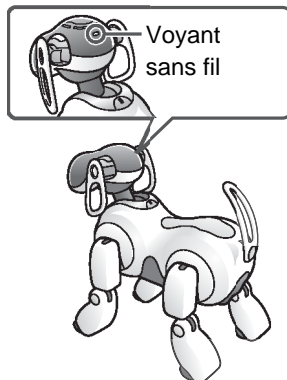

Note

Au moment de l'adoption du robot AIBO, sa fonction de réseau local sans fil est désactivée et le voyant sans fil ne vire donc pas au bleu.

Voyant de fonctionnement

Indique la condition d'activité du Robot de divertissement AIBO®.

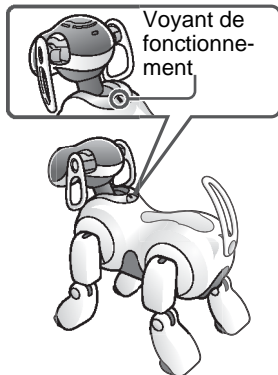

Vert	Actif
Lent clignotement vert	En dehors des heures d'activité (sommeil sur la station d'alimentation)
Orange	Charger
Clignotement orange	Défaillance de la charge
Eteint	Mode Pause (état d'inactivité)

Voyants du dos

Lorsque le robot AIBO est en mode Autonome, ces voyants indiquent son humeur et son état.

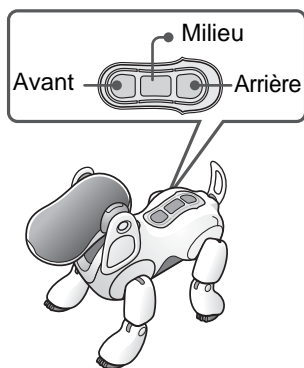

Bleu (avant)	Lent clignotement	Somnolent ou fatigué
Bleu clair (avant)	Clignotement rapide	Joue avec le jouet AIBOne ou la balle rose
Orange (milieu)	Clignote normalement	Etat normal
Orange clair (milieu)	Clignotement rapide	Se promène
Rouge (arrière)	Clignotement rapide	Evite un obstacle
Rose clair (arrière)	Clignotement rapide	Recherche son propriétaire ou est d'humeur taquine

Prendre des vues au moyen du Robot de divertissement AIBO®



Carte AIBO (Photo)

Vous pouvez demander au robot AIBO de prendre une photo (« *Take a picture* ») lorsqu'il est en mode Autonome ou en mode Station. Il commence alors un compte à rebours et prend la photo.

Même si vous ne demandez pas au robot AIBO de prendre une photo, il peut décider de vous surprendre en prenant une photo de son endroit préféré.

Le robot AIBO peut prendre 5 photos au total lorsque vous lui dites « *Take a picture* », que vous lui montrez la carte AIBO « Photo (B) » ou que vous lui envoyez une commande AIBO MAIL lui demandant de prendre une photo. Cependant, il ne peut prendre qu'une seule photo par lui-même de son endroit préféré.

Attention

- Lorsque le nombre de photos enregistrées sur le support « Memory Stick™ » du robot AIBO dépasse le total disponible, la plus ancienne photo est supprimée chaque fois que vous en prenez une nouvelle.
- Sony® décline toute responsabilité en cas de problème lié à d'éventuelles violations des droits dans le cadre des prises de vues réalisées avec le robot AIBO. Veillez à ne pas prendre de photos susceptibles de gêner des tiers.

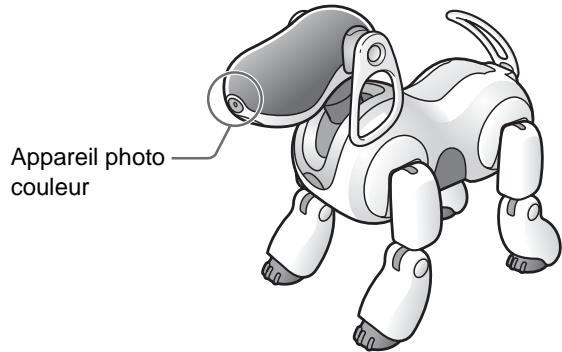

A propos des photos

- Les photos sont stockées au format JPEG sur le support « Memory Stick ».
- La résolution des photos est de 416 × 320 pixels.
- Selon les conditions d'éclairage au moment de la prise de vue, des scintillements (rayures horizontales) ou des nuances rougeâtres ou bleuâtres peuvent apparaître sur les images.

Vous pouvez commander au robot AIBO de prendre des photos en lui envoyant un message à partir de votre appareil de communication mobile* ou votre PC. Pour plus d'informations, le « Guide de l'utilisateur (réseau PC) » du robot AIBO ERS-7 est disponible au format PDF sur le CD-ROM fourni.

* Attention : Votre PC ou appareil de communication mobile doit être capable de recevoir du courrier électronique au format JPEG.

1 Dites « *Take a picture* » ou montrez la carte « Photo (B) » au Robot de divertissement AIBO®.



Le voyant de la face et les voyants du dos du robot AIBO commencent à clignoter.



En moins de
10 secondes *

2 Touchez le capteur de tête ou dites « *Snap shot* ».

Le robot AIBO commence un compte à rebours et prend la photo quand le déclencheur émet un déclic.

Attention

Lorsque vous réglez l'interrupteur de sécurité du support « Memory Stick » sur la position « LOCK » (verrouillage), le robot AIBO ne peut stocker aucune photo.

Visualisation des photos prises par le robot AIBO

Les photos prises par le robot AIBO sont stockées sur son support « Memory Stick ». Pour afficher les photos des objets préférés enregistrés, procédez d'une des manières suivantes :

- Accédez directement au robot AIBO à partir d'un navigateur Web par l'intermédiaire d'un réseau local sans fil.
- Utilisez un lecteur/enregistreur de support « Memory Stick ».

Pour plus d'informations sur l'affichage des photos, consultez la page 76 ou le « Guide de l'utilisateur (réseau PC) » du robot AIBO ERS-7 disponible au format PDF sur le CD-ROM fourni.

* Si vous n'exécutez pas l'opération avant le nombre de secondes spécifié, le robot AIBO passe en mode Autonome ou revient à l'état antérieur.

Mode Chien de garde MIND2

Vous pouvez configurer le Robot de divertissement AIBO[®] pour qu'il surveille votre maison à partir de la station d'alimentation lorsque vous êtes absent.

Si vous demandez au robot AIBO de jouer le rôle d'un chien de garde, il passe en mode Chien de garde et attend votre retour. En mode Chien de garde, lorsque le robot AIBO détecte un mouvement, un visage ou un son, vous pouvez le configurer pour qu'il prenne une photo et vous avertisse par courrier électronique.

Attention

- En mode Chien de garde, le robot AIBO prend des photos ou enregistre des sons lorsqu'il détecte des objets en mouvement, des visages ou des sons. Veillez à ne pas placer l'appareil photo du robot AIBO en face d'un objet qui bouge ou émet des sons en permanence, car le robot AIBO prendra des photos ou enregistrera des sons très fréquemment.
- Ne placez pas la station d'alimentation sur un support instable (notamment sur une surface bancale ou inclinée, ou encore à un endroit où le robot AIBO risque de tomber). Le robot AIBO risque de se casser ou de ne pas fonctionner correctement s'il tombe ou s'il se renverse.
- Lorsque vous demandez directement au robot AIBO de jouer le rôle de chien de garde, placez-le à un endroit éloigné des rayons directs du soleil et auquel la température ambiante est inférieure à 35°C (95°F). L'utilisation du robot AIBO dans un environnement à température élevée peut altérer son bon fonctionnement.

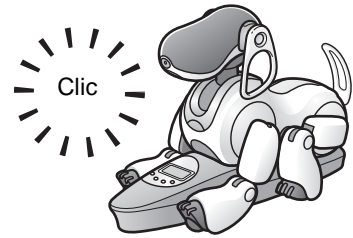

Mise en mode Chien de garde du robot AIBO

1 Dites « *See you later* » ou « *House sitting mode* » alors que le robot AIBO est placé sur la station d'alimentation.

Vous pouvez également toucher le capteur de menton et le capteur de dos avant (bleu) pendant 3 secondes.

Si vous touchez le capteur de menton et le capteur de dos avant (bleu), vous entendez le guidage vocal de l'étape 2 et vous pouvez passer à l'étape 3.

Le voyant de la tête du robot AIBO commence à clignoter.



En moins de
10 secondes

2 Touchez le capteur de la tête.

(Ensuite, suivez les instructions du guidage vocal.)



House sitting mode.

I will take pictures of moving things and record loud sounds.

Press my head sensor to start or back sensor to change settings.



En moins de
10 secondes

3 Touchez le capteur de la tête.

A ce moment, vous pouvez également définir la manière dont le Robot de divertissement AIBO® doit se comporter en mode Chien de garde. Pour plus de détails, consultez la section « Paramètres du mode Chien de garde » (page 74).



I will start house sitting shortly.

Le robot AIBO attend 3 minutes avant de passer en mode Chien de garde.

Pendant ce temps, le robot AIBO vous avertit toutes les 30 secondes du temps restant avant le début du mode Chien de garde.



I'm going to watch the house now.

Le robot AIBO passe en mode Chien de garde.

En mode Chien de garde, le voyant avant (bleu) du dos du robot AIBO clignote.

Note

A l'étape 3, même si vous laissez le robot AIBO pendant 30 secondes ou davantage sans toucher son capteur de tête, le robot AIBO attend quand-même 3 minutes avant de passer en mode Chien de garde.

Lorsque le robot AIBO surveille la maison

En mode Chien de garde, le robot AIBO repère les objets en déplacement ainsi que les visages, et écoute les sons. Si le robot AIBO détecte l'un de ces éléments, il prend une photo ou enregistre le son.

Le voyant du milieu (orange) du dos du robot AIBO s'illumine après la prise de vue et le voyant arrière (rouge) de son dos s'illumine lorsqu'un son est enregistré. Si aucune photo ou aucun son ne sont enregistrés en mode Chien de garde, le voyant avant (bleu) du dos continue de clignoter.

Le robot AIBO peut prendre jusqu'à 15 photos d'objets en mouvement et de visages dans la direction des sons. En outre, il peut effectuer jusqu'à 9 enregistrements de sons. Si le nombre de photos ou de sons enregistrés dépasse cette limite, la photo ou le son le plus ancien est supprimé et remplacé par le nouvel enregistrement.

Paramètres du mode Chien de garde

A l'étape 3, lorsque vous touchez le capteur de dos, le guide vocal « Paramètre du mode Chien de garde » démarre. Suivez le guide vocal du Robot de divertissement AIBO® pour exécuter les opérations nécessaires. Vous pouvez configurer les options suivantes dans le guide vocal Paramètres du mode Chien de garde.

Option	Description
Head angle adjustment	Permet de régler l'angle de la tête du robot AIBO vers le haut ou vers le bas
Motion detection sensitivity	Permet de régler la sensibilité au mouvement du robot AIBO. Sélectionnez la sensibilité : élevée, normale, faible ou désactivée.
Sound detection sensitivity	Permet de régler la sensibilité aux sons du robot AIBO. Sélectionnez la sensibilité : élevée, normale, faible ou désactivée.
E-mail photo setting	Permet de spécifier si le robot AIBO, lorsqu'il a pris une photo, doit l'envoyer par courrier électronique à votre PC ou téléphone mobile.

Notes

- Si vous n'effectuez aucune opération pendant 30 secondes ou davantage lors de la configuration des paramètres, le mode Chien de garde est annulé et le robot AIBO revient en mode Autonome.
- Si vous touchez le capteur de tête pendant la configuration des paramètres, le mode Chien de garde reste en vigueur et démarre normalement.
- Si vous définissez les paramètres « Motion detection sensitivity » et « Sound detection sensitivity », si vous déplacez un objet ou générez un son face au robot AIBO, il vous signale qu'il a détecté le mouvement ou le son en émettant le déclic de son déclencheur. Utilisez le son du déclic du déclencheur pour régler la sensibilité.
- Si le robot AIBO prend sans cesse des photos lorsque le paramètre « Motion detection sensitivity » ou « Sound detection sensitivity » est réglé sur « High », il se peut que vous ne receviez pas toutes les photos envoyées sous la forme de pièces jointes. Cela dépend de votre serveur. Si tel est le cas, réglez la sensibilité sur « Normal » ou sur « Low ».

Demander au robot AIBO de joindre des photos à un message électronique

Activez « E-mail photo settings » dans le guidage vocal Paramètres du mode Chien de garde. Pour utiliser cette fonction, vous devez préalablement définir les paramètres du réseau local sans fil et configurer le robot AIBO pour qu'il puisse envoyer des messages électroniques à votre PC ou périphérique de communication mobile. Le « Guide de l'utilisateur (réseau PC) » du robot AIBO ERS-7 est disponible au format PDF sur le CD-ROM fourni.

Démarrage ou arrêt du mode Chien de garde par message électronique

En envoyant une commande AIBO MAIL depuis votre périphérique de communication mobile ou votre PC, vous pouvez démarrer ou arrêter le mode Chien de garde à distance alors que le Robot de divertissement AIBO® est placé sur la station d'alimentation. Si le robot AIBO ne se trouve pas sur la station d'alimentation, il n'exécute pas les commandes envoyées par courrier électronique.

Pour utiliser cette fonction, vous devez préalablement définir les paramètres du réseau local sans fil et le configurer pour pouvoir envoyer des commandes AIBO MAIL. Pour plus d'informations, consultez le « Guide de l'utilisateur (réseau PC) » du robot AIBO ERS-7 disponible au format PDF sur le CD-ROM fourni.

Pour écrire la commande AIBO MAIL, procédez comme suit.

Entrez toujours « AIBO MAIL » comme sujet.
(Insérez un espace entre « AIBO » et « MAIL ». N'insérez pas d'espace après « AIBO MAIL ».)

To: (e-mail address)
Subject: AIBO MAIL

HSMODE ON

Quitter le mode Chien de garde

Dites « *I'm here* » ou « *I'm back* » ou prononcez le nom du robot AIBO.

Vous pouvez également toucher le capteur de la tête pendant 3 secondes.

Lorsque vous prononcez son nom, veillez à utiliser le nom que vous avez attribué au robot AIBO pendant l'enregistrement de son nom. Si vous prononcez simplement « *AIBO* », le robot AIBO ne quitte pas le mode Chien de garde.



Une fois le guide vocal terminé, touchez le capteur de tête.

Le robot AIBO vous avertit du nombre de photos qu'il a prises et d'enregistrements sonores qu'il a réalisés en mode Chien de garde, puis quitte ce mode.

Notes

- Le robot AIBO quitte également le mode Chien de garde si vous le retirez de sa station d'alimentation. Dans ce cas, le robot AIBO ne donne aucun détail concernant les photos et enregistrements réalisés en mode Chien de garde.
- Le robot AIBO ne donne pas non plus de détails s'il a effectué plus de 99 photos ou enregistrements en mode Chien de garde. Le robot AIBO peut conserver jusqu'à 9 enregistrements sonores en mémoire.
- Si vous dites « *I'm here* » ou « *I'm back* » pour que le robot AIBO quitte le mode Chien de garde, cette expression peut être enregistrée comme un son détecté en mode Chien de garde. Touchez le capteur de tête pendant 3 secondes pour quitter complètement le mode Chien de garde.

Affichage des photos avec l'album photo AIBO

Vous pouvez afficher les photos prises par le Robot de divertissement AIBO[®], par exemple celles prises en mode Chien de garde et celles des objets préférés du robot AIBO.

Pour afficher ces photos, procédez d'une des manières suivantes :

- Accédez directement au robot AIBO à partir d'un navigateur Web par l'intermédiaire d'un réseau local sans fil.
- Utilisez un lecteur/enregistreur de support « Memory Stick[™] ».

Accès au robot AIBO via le réseau local sans fil

Pour utiliser cette fonction, vous devez préalablement configurer les paramètres du réseau local sans fil. Pour plus d'informations, consultez le « Guide de l'utilisateur (réseau PC) » du robot AIBO ERS-7 disponible au format PDF sur le CD-ROM fourni.

1 Démarrez le navigateur Web de votre PC et accédez à l'adresse suivante :

<http://XXX.XXX.XXX.XXX>

Adresse IP du robot AIBO

Vous pouvez également double-cliquer sur l'icône du robot AIBO sous l'onglet « AIBO Search » de « AIBO WLAN Manager 2 ».

Conseil

Pour plus d'informations sur l'adresse IP de votre robot AIBO, consultez le « Guide de l'utilisateur (réseau PC) » du robot AIBO ERS-7.

La page principale du logiciel AIBO MIND 2 s'affiche.

2 Cliquez sur [Pictures taken by AIBO] sous [AIBO PHOTO ALBUM].

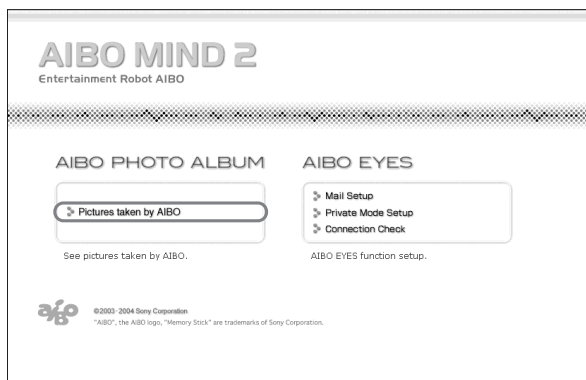

La liste des photos enregistrées sur le support « Memory Stick » s'affiche.

Note

Si vous avez défini un ID d'utilisateur et un mot de passe à l'aide d'AIBO WLAN Manager 2, un écran de saisie de ces informations s'affiche.



* Les images ci-dessus s'affichent dans des pages Web, de sorte que leur résolution est différente de celle des photos réellement prises par le Robot de divertissement AIBO®.

- **Pictures taken by voice commands, AIBO card and AIBO MAIL (Max. 5)**
Affiche les photos prises par le robot AIBO lorsque vous lui dites « *Take a picture* », que vous lui montrez la carte « Photo (B) » ou que vous envoyez une commande AIBO MAIL depuis un PC ou un périphérique de communication mobile.
- **Pictures and sounds recorded during House Sitting mode (Max. 15)**
Affiche les photos prises par le robot AIBO en mode Chien de garde. Vous pouvez également écouter les sons enregistrés par le robot AIBO.
- **Friendly faces (Max. 3)**
Affiche les photos du visage de son propriétaire enregistrées par le robot AIBO.
- **Favorite things (Max. 3)**
Affiche les photos de ses objets préférés enregistrées par le robot AIBO.

- **Favorite place (Max. 1)**

Affiche la photo que le Robot de divertissement AIBO® a prise de son endroit préféré.

Cliquez sur une photo pour en afficher une version agrandie dans une fenêtre distincte. La résolution des photos est de 416 × 320 pixels.

* Veillez à utiliser Microsoft® Internet Explorer 6 ou Netscape Navigator 7.

Conseils

- Pour afficher la photo la plus récente, chargez à nouveau la page Web.
- Configurez le cache du navigateur Web en conséquence.
 - Avec Microsoft Internet Explorer 6 :
Cliquez sur « Options Internet » dans le menu « Outils ». Ouvrez l'onglet « Général » dans la fenêtre qui s'affiche, puis cliquez sur « Paramètres » sous « Fichiers Internet temporaires ». Ensuite, sélectionnez « À chaque visite de la page » sous « Vérifier s'il existe une version plus récente des pages ».
 - Avec Netscape Navigator 7 :
Cliquez sur « Préférences » dans le menu « Edition », sélectionnez « Avancé » parmi les catégories qui s'affichent du côté gauche de la fenêtre, puis cliquez sur « Cache ». Ensuite, affectez au paramètre « Comparer les pages du cache aux pages du réseau » la valeur « Chaque fois que je consulte la page ».
- Activez JavaScript et les fenêtres contextuelles dans les paramètres de votre navigateur Web.
- Les photos sont enregistrées au format JPEG dans le dossier « OPEN-R\APP\PC\PHOTO » du support « Memory Stick™ ».

Ecouter les sons enregistrés par le robot AIBO

Cliquez sur « Sound » lorsque cette option s'affiche en regard d'une photo prise en mode Chien de garde pour écouter le son enregistré.

Utilisation d'un lecteur/enregistreur de support « Memory Stick » pour afficher les photos

Vous pouvez également retirer le support « Memory Stick » du robot AIBO et l'insérer dans le lecteur/enregistreur de support « Memory Stick »* d'un PC pour afficher les photos et écouter les fichiers audio enregistrés.

Cliquez sur « INDEX.HTM » dans le dossier « OPEN-R » du support « Memory Stick » pour afficher l'écran de l'album photo AIBO.

* Seul le fonctionnement des lecteurs/enregistreurs de support « Memory Stick » de marque Sony est garanti.

Attention

Appuyez toujours sur la touche pause située sur le dos du robot AIBO pour le mettre en mode Pause avant de retirer le support « Memory Stick ».

Communiquer avec un autres Robot de divertissement AIBO[®] MIND2

Le robot AIBO peut se lier d'amitié avec d'autres robots AIBO en échangeant des salutations et en se présentant. Lorsque deux robots AIBO deviennent amis, ils entament une conversation animée. Le robot AIBO ne peut parler à un ami que s'il est en mode Autonome.

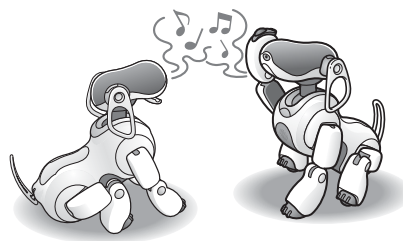

Attention

- Les robots AIBO actifs dans les conditions suivantes peuvent communiquer les uns avec les autres.

Modèle AIBO	AIBO-ware
ERS-110/111	Raising AIBO (adolescence ou au-delà)
	Hello AIBO!
ERS-210/220	AIBO Life 2 (adolescence ou au-delà)
	AIBO Explorer
ERS-311/312	AIBO Life (adolescence ou au-delà)
	AIBO Pal
	AIBO Pal Special Edition
ERS-7	AIBO MIND 2 (sauf à l'état de chiot)

- Placez les robots AIBO suffisamment près l'un de l'autre pour que le son passe clairement entre eux.
- Réglez le volume des robots AIBO sur un niveau supérieur à « 0 ».

1 Dites « *Talk to your friend* » ou « *Talk to your buddy* » pendant que le robot AIBO est en mode Autonome.

Le robot AIBO s'assied pour se préparer à parler à son ami, l'autre robot AIBO, et le voyant de sa tête se met à clignoter.

2 Touchez le capteur de la tête.

Lorsque vous touchez le capteur de tête, le robot AIBO parle à son ami. L'autre robot AIBO répond ensuite. Une fois la conversation terminée, le robot AIBO repasse en mode Autonome.

Note

Lorsque deux robots AIBO communiquent avec le logiciel AIBO MIND 2 du modèle ERS-7, touchez le capteur de la tête d'un des robots AIBO pour lancer la communication.

Mettre fin à une conversation un Robot de divertissement AIBO[®] et un autre

Touchez le capteur de la tête pendant 3 secondes.

Eduquer le robot de divertissement AIBO[®]

L'éducation du robot AIBO repose sur quelques techniques élémentaires. Une fois que vous les maîtrisez, vous pouvez aisément éduquer le robot AIBO pour le transformer en un compagnon idéal. Comme le robot AIBO vit avec vous, il s'adapte à votre style de vie en grandissant.

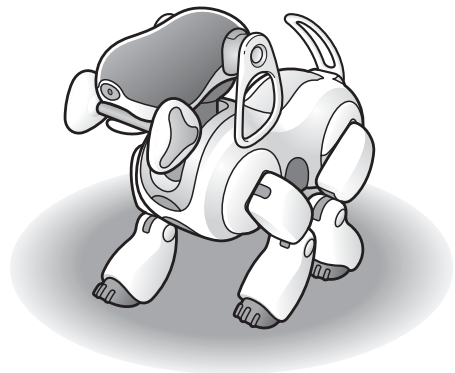

Regarder grandir le Robot de divertissement AIBO®

Lorsque vous adoptez le robot AIBO, il est déjà adulte et autonome dans ses activités. Il se promène et joue avec son jouet AIBOne ainsi que sa balle rose. Cependant, vous pouvez également le faire revenir à l'état de chiot pour avoir le plaisir d'éduquer un AIBO nouveau-né.

Ultérieurement, vous pouvez éventuellement le ramener à l'âge adulte. Notez toutefois que lorsque vous rétablissez le robot AIBO dans son état de chiot, il perd la maturité et les données de croissance accumulées. De même, lorsque vous le ramenez à l'âge adulte, il démarre au niveau de maturité qu'il possédait au moment de son adoption.

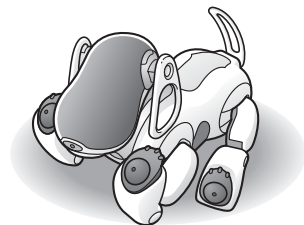

Retour du robot AIBO à l'état de chiot

Vous pouvez profiter des joies de l'éducation d'un robot AIBO nouveau-né en le ramenant à l'état de chiot. En tant que chiot, le robot AIBO se met difficilement debout tout seul et vous apprécierez de pouvoir l'éduquer jusqu'à l'amener à l'âge adulte. Pour plus d'informations sur la manière d'éduquer le robot AIBO à partir de l'état de chiot, consultez la page 87.

Attention

Notez qu'en ramenant le robot AIBO à l'état de chiot, vous effacez de sa mémoire tout ce que vous lui avez appris jusqu'alors. Si vous décidez par la suite de rétablir l'âge d'adulte, il se réveille au niveau de maturité qu'il possédait au moment de son adoption.

Même si vous rétablissez le robot AIBO dans son état de chiot, les photos que vous avez prises et les données relatives aux photos prises en mode Chien de garde ne sont pas effacées.

Cependant, les photos du visage enregistré du propriétaire, des objets préférés et de son endroit favori sont effacées.

Conseil

Pour annuler des modifications par guidage vocal, touchez le capteur de la tête afin de replacer le robot AIBO en mode Autonome.

1 Touchez simultanément les capteurs avant et arrière du dos pendant 3 secondes.

(Ensuite, suivez les instructions du guidage vocal.)



This is the voice guide mode, top menu.
Please select a function.

Please touch the following colors on my back sensor:
Touch blue for game mode. Touch orange for set up mode.
Touch red for recording message and clinic mode.



En moins de 10 secondes *

2 Touchez le capteur intermédiaire (orange) du dos.



Let's proceed to the various set ups.

Touch the following colors of my back sensors:
For clock set up, touch blue. For station dismount set up, touch orange. For maturity control, touch red.



En moins de
10 secondes *

3 Touchez le capteur arrière (rouge) du dos.



To make me an adult, touch blue. To reset me to a new-born, touch orange.



En moins de
10 secondes *

4 Touchez le capteur intermédiaire (orange) du dos.



When I reboot, I will be a new born. If this is OK, touch blue.



En moins de
10 secondes *

5 Touchez le capteur avant (bleu) du dos.



To confirm this change, touch red.



En moins de
10 secondes *

6 Touchez le capteur arrière (rouge) du dos.



When I reboot, I will be a new born. I will turn off.

Le Robot de divertissement AIBO® passe en mode Pause.

7 Appuyez sur la touche pause située sur le dos du robot AIBO pour le réveiller.

Le robot AIBO s'éveille à l'état de chiot.

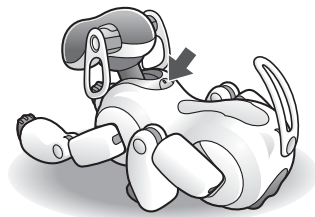

* Si vous n'exécutez pas l'opération avant le nombre de secondes spécifié, le robot AIBO passe en mode Autonome.

Education du Robot de divertissement AIBO® à l'état de chiot

Le robot AIBO nouveau-né ne comprend pas tout ce qu'il voit ou entend et ne se sent pas en sécurité.

Au début, il est même surpris lorsque vous touchez ses capteurs.
Apprivoisez-le progressivement en caressant doucement ses capteurs.

Au fur et à mesure qu'il s'habitue à votre présence, parlez-lui et jouez avec lui en lui montrant le jouet AIBOne et la balle rose. Le robot AIBO suit des yeux le mouvement du jouet AIBOne et de la balle rose, et tente de se redresser pour les attraper. S'il tombe, encouragez-le en lui disant « *Go for it* ».

Même pendant son jeune âge, le robot AIBO apprend progressivement à comprendre les mots suivants. Répétez-les lui fréquemment.

AIBO, How cute, Go for it, Name Registration, What's your name?, (le nom que vous avez donné à votre AIBO), Owner registration, What's your owner's name?, Take a picture.

Conseils

- Pour qu'AIBO parvienne à se dresser sur ses quatre pattes, montrez-lui son jouet AIBOne préféré et sa balle rose. Lorsqu'il tente de se relever et qu'il échoue, cela peut l'attrister. Encouragez-le donc en lui montrant fréquemment le jouet AIBOne et la balle rose.
- Les fonctions suivantes ne sont pas disponibles lorsque le robot AIBO est à l'état de chiot :
 - Cartes AIBO (le robot AIBO ne réagit pas aux cartes AIBO)
 - Communication entre robots AIBO
 - Enregistrement des objets préférés

Une fois que le robot AIBO est capable de se promener, ce n'est plus un chiot. A partir de ce moment, il se comporte de manière autonome et assimile votre mode de vie pour devenir un compagnon qui vous est propre.

Abandon de la croissance et passage du robot AIBO à l'âge adulte

Vous pouvez aussi cesser d'élever votre robot AIBO à partir de l'état de chiot et lui conférer immédiatement la maturité d'un adulte.

Lorsqu'il est adulte, le robot AIBO est totalement capable de transporter son jouet AIBOne, de faire rouler la balle rose de plusieurs façons et de parcourir certaines distances de lui-même.

Note

Même si vous suspendez sa croissance pour qu'il passe directement à l'âge adulte, le robot AIBO se souviendra de tout ce qu'il aura appris jusqu'à ce stade.

Conseil

Pour annuler des modifications par guidage vocal, touchez le capteur de la tête afin de replacer le robot AIBO en mode Autonome.

1 Touchez simultanément les capteurs avant et arrière du dos pendant 3 secondes.

(Ensuite, suivez les instructions du guidage vocal.)



This is the voice guide mode, top menu.
Please select a function.

Please touch the following colors on my back sensor:
Touch blue for game mode. Touch orange for set up mode.
Touch red for recording message and clinic mode.



En moins de
10 secondes *

2 Touchez le capteur intermédiaire (orange) du dos.



Let's proceed to the various set ups.

Touch the following colors of my back sensors:
For clock set up, touch blue. For station dismount set up, touch orange. For maturity control, touch red.



En moins de
10 secondes *

3 Touchez le capteur arrière (rouge) du dos.



To make me an adult, touch blue. To reset me to a new-born, touch orange.



En moins de
10 secondes *

4 Touchez le capteur avant (bleu) du dos.



I will develop into a healthy adult AIBO. If this is OK, touch blue.



En moins de
10 secondes *

5 Touchez le capteur avant (bleu) du dos.



To confirm this change, touch red.



En moins de
10 secondes *

* Si vous n'exécutez pas l'opération avant le nombre de secondes spécifié, le robot de divertissement AIBO® passe en mode Autonome.

6 Touchez le capteur arrière (rouge) du dos.



When I reboot, I will be an adult. I will turn off.

Le Robot de divertissement AIBO® passe en mode Pause.

7 Appuyez sur la touche pause située sur le dos du robot AIBO pour le réveiller.

Le robot AIBO s'éveille à l'état adulte.

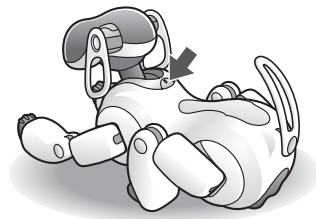

Apprendre et acquérir des compétences

Le Robot de divertissement AIBO® apprend ce que vous-même et son environnement lui enseignez, pour devenir progressivement capable de mener à bien diverses activités. Si le robot AIBO erre sans but, montrez-lui son jouet AIBOne ou sa balle rose. Il essaiera d'attraper le jouet ou la balle et parcourra ainsi des distances toujours plus grandes.

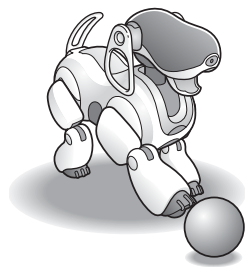

En félicitant le robot AIBO, vous l'encouragez. Si vous le félicitez quand il touche la balle rose, il intensifiera son entraînement pour vous faire plaisir et deviendra rapidement un expert de la balle rose. Par contre, si vous n'encouragez pas ses efforts, il se désintéressera de la balle rose.

Vous pouvez évaluer le niveau de développement du robot AIBO à la manière dont il transporte le jouet AIBOne, aux différentes façons dont il fait rouler la balle rose et aux distances qu'il parcourt. Lorsqu'il exécute des tours surprenants et qu'il se promène toujours un peu plus loin, vous pouvez être assuré que le robot AIBO a acquis de la maturité.

Vous pouvez aussi contrôler directement le niveau de développement du robot AIBO.

Essayez de lui demander : « *What's your AIBOne skill level?* », « *What's your pink ball skill level?* » ou « *What's your walking skill level?* ».

Le robot AIBO vous renseigne sur ses progrès à l'aide des diodes de sa face. Une fois qu'il maîtrise ces compétences... votre robot AIBO est fier d'avoir grandi !

Plus les diodes blanches de la face brillent, plus le niveau de compétence du robot AIBO est élevé.



Les diodes de la face peuvent afficher une différentes expressions. Lorsque le robot AIBO atteint un niveau de compétence supérieur, il est capable de vous montrer différentes expressions subtiles.

Développer les sentiments et la personnalité du Robot de divertissement AIBO®

Les sentiments du robot AIBO évoluent au fur et à mesure qu'il dialogue avec vous et il les exprime par le biais des diodes de sa face.

Par exemple, celles-ci brillent en vert lorsqu'il est content, en bleu lorsqu'il est triste et en rouge lorsqu'il est en colère.

Le robot AIBO est aussi capable de manifester d'autres formes d'expression, qui peuvent se révéler parfois relativement complexes. Observez-le attentivement et essayez de déceler la nature de ses sentiments.

Le robot AIBO forge sa personnalité en accumulant des interactions intimes.

Lorsque le robot AIBO tombe et ne parvient pas à se redresser, il apprécie que vous lui portiez secours. En retour, il donnera le maximum de lui-même pour se redresser tout seul la prochaine fois qu'il tombera. Par contre, si vous ne l'aidez pas, il pourrait manifester des signes de rébellion et vouloir dépendre de votre aide.

La personnalité que le robot AIBO a acquise peut aussi évoluer par le biais des apprentissages ultérieurs. En observant étroitement son comportement et en le traitant avec amour et respect, un robot « gâté » peut se forger un caractère fort et indépendant, tandis qu'un grincheux chronique peut se transformer et devenir capable de réaliser des actions sûres et régulières.

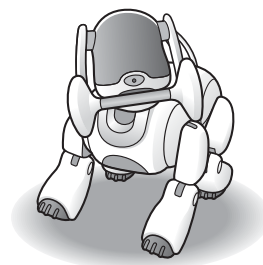

Jouer en mode Jeu

Le logiciel AIBO MIND 2 propose un mode Jeu pour que vous puissiez vous amuser à divers jeux avec votre robot AIBO®.



Jeu 1 : « Démo des fonctions » du Robot de divertissement AIBO®

.....

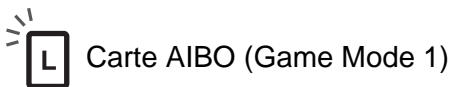

Carte AIBO (Game Mode 1)

Vous pouvez vous amuser à divers jeux quand votre robot AIBO est en mode Jeu. AIBO Custom Manager 2 (voir les précautions ci-dessous) vous permet d'acquérir du contenu pour permettre au robot AIBO de jouer jusqu'à 3 jeux.

Attention

- Le jeu de la démo des fonctions du robot AIBO n'est pas disponible s'il se trouve sur la station d'alimentation. Enlevez donc le robot AIBO de la station d'alimentation avant de jouer.
- Pour ajouter des jeux au robot AIBO, vous devez posséder le logiciel AIBO Custom Manager 2 (disponible séparément). (Pour obtenir les dernières informations relatives à AIBO Custom Manager 2 (disponible séparément) et au contenu du mode Jeu disponible, visitez notre site Web à l'adresse <http://www.aibo.com>.)
- Lorsque vous utilisez le logiciel AIBO MIND 2, seul un contenu du mode Jeu destiné à être utilisé avec ce logiciel peut être ajouté. Il n'est pas possible d'ajouter un contenu qui n'est pas spécialement conçu pour le logiciel AIBO MIND.

Le jeu 1 est une démo de fonctions qui présente de manière divertissante les fonctionnalités du logiciel AIBO MIND 2.

Pour quitter le mode Jeu et ramener le robot AIBO en mode Autonome, touchez le capteur de la tête pendant 3 secondes.

1 Touchez simultanément les capteurs avant et arrière du dos du robot AIBO pendant 3 secondes ou montrez au robot la carte « Game Mode 1 (L) ».

(Ensuite, suivez les instructions du guidage vocal.)

Lorsque vous montrez la carte « Game Mode 1 (L) » au robot AIBO, le jeu commence immédiatement.



This is the voice guide mode, top menu.
Please select a function.

Please touch the following colors on my back sensor:
Touch blue for game mode. Touch orange for set up mode.
Touch red for recording message and clinic mode.



En moins de
10 secondes *

* Si vous n'exécutez pas l'opération avant le nombre de secondes spécifié, le robot AIBO passe en mode Autonome ou revient à l'état antérieur.

2 Touchez le capteur avant (bleu) du dos.



Let's select the game.

Touch blue for number 1, touch orange for number 2, touch red for number 3.



En moins de
10 secondes *

3 Touchez le capteur avant (bleu) du dos.

Le Robot de divertissement AIBO® exécute une petite danse amusante pour signaler qu'il est prêt pour la démonstration.

Préparez une carte AIBO.

4 Montrez au robot AIBO une carte AIBO, le jouet AIBOne ou la balle rose.

Le robot AIBO détermine la démonstration et les explications qu'il fournit en fonction de la carte que vous lui montrez.

Nom de la carte	Démos et explications
A	Danse
B	Prise de vues
D	Capteurs
F	Explication de la reconnaissance visuelle (cartes AIBO)
H	Démonstration continue de danses, expressions et capteurs
I	Fonctions d'horloge
K	Explication de la croissance et des fonctions associées
L	Expression (diodes de la face).
M	Explication d'AIBO Entertainment Player
N	Explication de la fonction AIBO EYES

Si vous montrez au robot AIBO son jouet AIBOne ou sa balle rose et si vous le posez sur le sol pendant la démo des fonctions, il exécutera diverses pirouettes.

Pour arrêter la démo, éloignez le jouet AIBOne ou la balle rose de la vue du robot AIBO, puis touchez le capteur de sa tête.

* Si vous n'exécutez pas l'opération avant le nombre de secondes spécifié, le robot AIBO passe en mode Autonome ou revient à l'état antérieur.

Notes

- En mode Jeu, les cartes AIBO® ne possèdent pas les mêmes significations qu'en mode Autonome. (Quand le jeu 1 commence, le robot de divertissement AIBO interprète les cartes comme indiqué à l'étape 4 de la page précédente.)
- En mode Jeu 1, le robot AIBO ne réagit qu'aux commandes suivantes :
AIBO, Shake hands, Good morning, Hello, Bye Bye, Sit down.

Pour mettre fin au Jeu 1

Touchez le capteur de la tête pendant 3 secondes.

Jeux 2 et 3

Pour plus d'informations sur le jeu 2, consultez le guide distinct « Jeu 2 ».

Le jeu 3 n'est pas fourni comme jeu prédéfini en usine. A l'aide d'AIBO Custom Manager 2, vous pouvez ajouter et jouer à une série de nouveaux jeux et du contenu disponibles sur le site Web AIBO.

Réglages

Ce chapitre explique comment définir différents éléments que vous ne modifiez qu'occasionnellement.



Régler le niveau du volume du Robot de divertissement AIBO®

.....

Vous pouvez régler le niveau du volume à l'aide d'une carte AIBO, du commutateur de commande du volume du robot AIBO, ou de la station d'alimentation.
L'utilisation d'une carte AIBO est simple et rapide.

Réglage du volume à l'aide d'une carte AIBO



Montrez la carte « Volume (K) » au robot AIBO.

Le niveau du volume est déterminé par le sens dans lequel vous dirigez la carte.

Pour augmenter le volume, montrez la carte de la manière suivante :



Pour diminuer le volume, montrez la carte de la manière suivante :



Le réglage du volume est impossible si vous tenez la carte AIBO transversalement.

Le volume peut être réglé sur l'un des quatre niveaux, y compris la désactivation du son.

Chaque fois que vous montrez la carte, le volume augmente (ou diminue) d'un niveau.

Répétez le processus aussi longtemps que vous n'avez pas atteint le niveau du volume désiré.

Réglage du volume à l'aide du commutateur de commande situé sur le Robot de divertissement AIBO®

Avant d'exécuter la procédure ci-dessous, veuillez à enfoncer la touche pause située sur le dos du robot AIBO pour l'empêcher de bouger.

1 Saisissez fermement le robot AIBO par le tronc, retournez-le, puis retirez le couvercle du compartiment de l'estomac.

Attention

- Soulevez toujours le robot AIBO par le tronc plutôt que par ses extrémités.
- Ne touchez pas les bornes de charge situées sur le robot AIBO avec la main. Cela altère leur qualité.

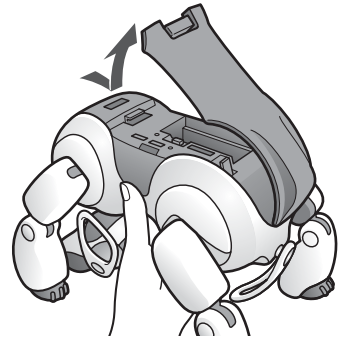

2 Utilisez le commutateur de commande du volume pour régler le volume.

Faites glisser le commutateur vers le côté + pour augmenter le volume et vers le côté - pour le diminuer. Lorsque vous relâchez le commutateur, il revient en position centrale.

Le volume peut être réglé sur l'un des quatre niveaux, y compris la désactivation du son.

Chaque fois que vous faites glisser le commutateur, le volume augmente (ou diminue) d'un niveau.

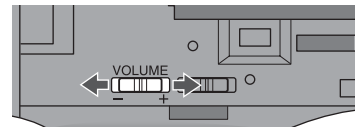

Réglage du volume à l'aide de la station d'alimentation

Vous pouvez régler le volume du Robot de divertissement AIBO® alors qu'il se trouve sur la station d'alimentation.

Attention

- Lorsque le robot AIBO n'est pas placé sur la station d'alimentation, vous ne pouvez pas modifier ce réglage. Si vous tentez de modifier ce réglage alors que le robot AIBO ne se trouve pas sur la station d'alimentation, les indicateurs de la pompe et de la batterie de l'affichage LCD clignotent pendant plusieurs secondes pour indiquer cette absence.
- Pour allumer le rétro-éclairage du panneau d'affichage, appuyez sur la touche LIGHT/+. Le rétro-éclairage reste allumé pendant environ 60 secondes lorsque le robot AIBO se trouve sur la station d'alimentation, et pendant environ quatre secondes s'il n'est pas placé sur celle-ci.

1 Placez le robot AIBO sur la station d'alimentation.

2 Appuyez à plusieurs reprises sur la touche MODE/NEXT jusqu'à ce que l'indication du niveau du volume s'affiche.

Chaque appui de la touche MODE/NEXT fait défiler les indications de l'affichage dans l'ordre suivant : date → heure → fuseau horaire → volume.



3 Appuyez sur la touche SET/CANCEL.

Le réglage du niveau du volume actuel se met à clignoter.

4 Modifiez le niveau du volume à l'aide des touches DISPLAY/- ou LIGHT/+. Appuyez ensuite sur la touche MODE/NEXT.

L'indication du niveau du volume réapparaît et ce réglage est transféré au robot AIBO. Vous pouvez régler le niveau du volume de « 0 » à « 3 ». Si vous sélectionnez « 0 », le son du robot AIBO est désactivé.

Attention

Pour annuler le réglage, appuyez sur la touche SET/CANCEL. L'indication initiale réapparaît et le réglage du volume n'est pas modifié.

Modifier la date et l'heure

Le Robot de divertissement AIBO® intègre une horloge.

Pour modifier les réglages de la date et de l'heure, le robot AIBO doit se trouver sur la station d'alimentation.

Attention

- Lorsque le robot AIBO n'est pas placé sur la station d'alimentation, vous ne pouvez pas modifier ce réglage. Si vous tentez de modifier ce réglage alors que le robot AIBO ne se trouve pas sur la station d'alimentation, les indicateurs de la pompe et de la batterie de l'affichage LCD clignotent pendant plusieurs secondes pour indiquer cette absence.
- Pour allumer le rétro-éclairage du panneau d'affichage, appuyez sur la touche LIGHT/+. Le rétro-éclairage reste allumé pendant environ 60 secondes lorsque le robot AIBO se trouve sur la station d'alimentation, et pendant environ quatre secondes s'il n'est pas placé sur celle-ci.

Réglage de la date et de l'heure

La procédure suivante suppose que le format d'affichage de la date est « Année/Mois/Jour ».

1 Placez le robot AIBO sur la station d'alimentation.

2 Appuyez à plusieurs reprises sur la touche MODE/NEXT jusqu'à ce que l'indication de la date ou de l'heure s'affiche.

Chaque appui de la touche MODE/NEXT fait défiler les indications de l'affichage dans l'ordre suivant : date → heure → fuseau horaire → volume.

3 Appuyez sur la touche SET/CANCEL.

L'indication de l'année se met à clignoter.

Attention

Seuls les deux derniers chiffres de l'année s'affichent (par exemple « 03 » pour 2003).



4 Réglez l'année à l'aide des touches DISPLAY/- ou LIGHT/+. Appuyez ensuite sur la touche MODE/NEXT.

L'indication du mois se met à clignoter.

5 Réglez le mois à l'aide des touches DISPLAY/- ou LIGHT/+. Appuyez ensuite sur la touche MODE/NEXT.

L'indication du jour se met à clignoter.

6 Réglez le jour du mois à l'aide des touches DISPLAY/- ou LIGHT/+.
Appuyez ensuite sur la touche MODE/NEXT.

L'indication des heures se met à clignoter.

7 Réglez les heures à l'aide des touches DISPLAY/- ou LIGHT/+.
Appuyez ensuite sur la touche MODE/NEXT.

L'indication des minutes se met à clignoter.

8 Réglez les minutes à l'aide des touches DISPLAY/- ou LIGHT/+.
Appuyez ensuite sur la touche MODE/NEXT.

Attention

Pour annuler le réglage, appuyez sur la touche SET/CANCEL. L'indication initiale réapparaît et le réglage de la date/heure n'est pas modifié.

Réglage du fuseau horaire

Les fuseaux horaires indiquent la différence par rapport à l'heure du temps universel unifié (Coordinated Universal Time, UTC), comprise entre -12 et +12 (par incréments de 1 heure).

Les fuseaux horaires de la partie continentale des Etats-Unis sont « -8 », « -7 », « -6 » et « -5 ». Pour plus d'informations sur les fuseaux horaires dans le monde, consultez le « Tableau des fuseaux horaires », à la page 136.

Attention

- Lorsque le Robot de divertissement AIBO® n'est pas placé sur la station d'alimentation, vous ne pouvez pas modifier ce réglage. Si vous tentez de modifier ce réglage alors que le robot AIBO ne se trouve pas sur la station d'alimentation, les indicateurs de la pompe et de la batterie de l'affichage LCD clignotent pendant plusieurs secondes pour indiquer cette absence.
- Pour allumer le rétro-éclairage du panneau d'affichage, appuyez sur la touche LIGHT/+. Le rétro-éclairage reste allumé pendant environ 60 secondes lorsque le robot AIBO se trouve sur la station d'alimentation, et pendant environ quatre secondes s'il n'est pas placé sur celle-ci.

1 Placez le Robot de divertissement AIBO® sur la station d'alimentation.

2 Appuyez à plusieurs reprises sur la touche MODE/NEXT jusqu'à ce que l'indication de la date ou de l'heure s'affiche.

Chaque appui de la touche MODE/NEXT fait défiler les indications de l'affichage dans l'ordre suivant : date → heure → fuseau horaire → volume.



3 Appuyez sur la touche SET/CANCEL.

L'indication du fuseau horaire se met à clignoter.

4 Réglez le fuseau horaire à l'aide des touches DISPLAY/- ou LIGHT/+. Appuyez ensuite sur la touche MODE/NEXT.

Ce réglage est enregistré et l'indication du fuseau horaire réapparaît.

Attention

- La fonction de fuseau horaire ne prend pas en charge l'heure d'été/d'hiver.
 - Pour annuler le réglage, appuyez sur la touche SET/CANCEL. L'indication initiale réapparaît et le réglage du fuseau horaire n'est pas modifié.
-

Modification du format d'affichage de la date et de l'heure

Vous pouvez modifier le format dans lequel la date et l'heure apparaissent sur l'affichage LCD de la station d'alimentation.

Attention

- Lorsque le Robot de divertissement AIBO[®] n'est pas placé sur la station d'alimentation, vous ne pouvez pas modifier ce réglage. Si vous tentez de modifier ce réglage alors que le robot AIBO ne se trouve pas sur la station d'alimentation, les indicateurs de la pompe et de la batterie de l'affichage LCD clignotent pendant plusieurs secondes pour indiquer cette absence.
- Pour allumer le rétro-éclairage du panneau d'affichage, appuyez sur la touche LIGHT/+. Le rétro-éclairage reste allumé pendant environ 60 secondes lorsque le robot AIBO se trouve sur la station d'alimentation, et pendant environ quatre secondes s'il n'est pas placé sur celle-ci.

1 Placez le robot AIBO sur la station d'alimentation.

2 Quand l'indication de date ou d'heure est affichée, appuyez sur la touche DISPLAY/-.

Chaque appui de cette touche modifie le format d'affichage de la manière suivante.

- Date : Année/Mois/Jour → Mois/Jour/Année → Jour/Mois/Année
- Heure : Horloge de 12 heures → Horloge de 24 heures

Attention

- Lorsque l'adaptateur secteur de la station d'alimentation est déconnecté, les formats de la date et de l'heure sont réinitialisés. Vous devez les redéfinir quand vous rebranchez l'adaptateur secteur.
 - La valeur par défaut est Année/Mois/Jour et l'horloge de 12 heures.
 - Par ailleurs, si vous avez réglé la station d'alimentation sur le format 24 heures, les unités de réglage de l'heure à l'aide des cartes AIBO demeurent inchangées. Si vous réglez l'heure à l'aide des carte AIBO, utilisez toujours le format 12 heures.
-

Activer et désactiver la fonction de réseau local sans fil

Veillez à enfoncer la touche pause située sur le dos du Robot de divertissement AIBO® pour l'empêcher de bouger avant d'exécuter la procédure suivante.

Attention

Mettre le commutateur en position ON (activé) ne permet pas nécessairement d'utiliser la fonction de réseau local sans fil. Pour obtenir des instructions sur la configuration du réseau, consultez le « Guide de l'utilisateur (réseau PC) » du robot AIBO ERS-7 (PDF).

- 1 Saisissez fermement le robot AIBO par le tronc, retournez-le, puis retirez le couvercle du compartiment de l'estomac.**

Attention

- Soulevez toujours le robot AIBO par le tronc plutôt que par ses extrémités.
- Ne touchez pas les bornes de charge situées sur le robot AIBO avec la main. Cela altère leur qualité.

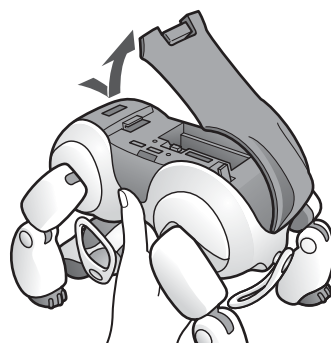

- 2 Réglez le commutateur de réseau local sans fil sur la position ON (activé) ou OFF (désactivé).**

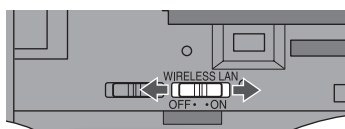

Dépannage

Si vous éprouvez des difficultés en cours d'utilisation, cette section propose des solutions aux problèmes courants et explique le fonctionnement du mode Clinique pour dépanner le Robot de divertissement AIBO®.



Dépannage

Si vous rencontrez un problème en cours d'utilisation, utilisez ce guide de dépannage pour vérifier les causes possibles avant de contacter la liaison client AIBO® (assistance clientèle). Pour des problèmes relatifs à l'utilisation de la fonction « AIBO EYES » et de « l'album photoAIBO », consultez aussi la section de dépannage du « Guide de l'utilisateur (réseau PC) » du robot AIBO ERS-7 (PDF). Pour des problèmes relatifs à l'utilisation du logiciel « AIBO Entertainment Player », consultez aussi la section de dépannage du « Guide de l'utilisateur (AIBO Entertainment Player) » du robot AIBO ERS-7 (PDF). Si le problème persiste, contactez la liaison client AIBO (assistance clientèle). (Pour plus d'informations sur la liaison client AIBO (assistance clientèle), consultez la page 5.)

Lisez la section « Problèmes courants et solutions »



Utilisez le mode Clinique

Problèmes courants et solutions

Symptôme	• Cause → Remède (voir page)
Le robot de divertissement AIBO® ne bouge pas, même quand vous appuyez sur la touche pause.	<ul style="list-style-type: none">• La batterie* n'est pas insérée. → Insérez la batterie dans le robot AIBO. Ensuite, appuyez à nouveau sur la touche pause pour quitter le mode Pause.• La batterie* est faible. → Rechargez-la ou remplacez-la par une batterie chargée.• Le support « Memory Stick » n'est pas formaté correctement. Le logiciel AIBO MIND 2 du robot AIBO ne peut pas reconnaître un support « Memory Stick » formaté à l'aide d'un PC avec un logiciel autre que Sony « Memory Stick Formatter ». → Vérifiez que le format est correct à l'aide d'AIBO WLAN Manager 2. Insérez le support « Memory Stick » dans un PC équipé d'AIBO WLAN Manager 2, puis lancez ce logiciel. Un message d'erreur s'affiche si le support « Memory Stick » n'est pas formaté correctement.
Quand vous appuyez sur la touche pause, le voyant de fonctionnement clignote successivement en vert et en orange et un son d'avertissement est émis.	<ul style="list-style-type: none">• La température de la batterie est anormalement élevée. → Attendez que la batterie* refroidisse.
Le robot AIBO émet une mélodie triste et ne bouge pas quand vous appuyez sur la touche pause.	<ul style="list-style-type: none">• Le support « Memory Stick » installé ne contient pas d'application pour le robot AIBO. → Insérez un support « Memory Stick » compatible avec le logiciel, spécifiquement conçu pour le robot de divertissement AIBO ERS-7.• Le support « Memory Stick » est défectueux. → Vérifiez les mouvements du robot AIBO à l'aide du mode de contrôle du fonctionnement du robot AIBO. Quand vous retirez le support « Memory Stick » du robot AIBO, il passe en mode de contrôle du fonctionnement du robot AIBO. Si le robot AIBO proprement dit ne pose pas de problème, il répète la routine « Debout » → « Assis » → « Couché ». (Dans cette condition, les indicateurs de mode clignotent en jaune.)

* Utilisez exclusivement une batterie spécifiquement conçue pour le robot de divertissement AIBO® ERS-7.

Symptôme	Cause → Remède (voir page)
Il est impossible de retirer la batterie, même en actionnant le levier d'éjection (BATT ▲).	<ul style="list-style-type: none"> • Un programme est en cours d'exécution. Appuyez sur la touche pause pour arrêter le programme, puis enlevez la batterie.
Le Robot de divertissement AIBO® est lent à démarrer.	<ul style="list-style-type: none"> • Des données sont lues à partir du support « Memory Stick™ ». Patientez quelques instants.
Le robot AIBO essaie de se mouvoir, mais n'avance pas.	<ul style="list-style-type: none"> • Le sol est peut être trop glissant. → Placez le robot AIBO sur une surface qui n'est pas trop glissante, notamment sur un tapis peu épais.
Le robot AIBO tombe fréquemment.	<ul style="list-style-type: none"> • Le sol est peut-être trop glissant, incliné ou instable. → Placez le robot AIBO sur une surface plane qui n'est pas trop glissante.
Les indicateurs de mode brillent en orange, le robot AIBO ne bouge pas et ses articulations sont flasques.	<ul style="list-style-type: none"> • Le robot AIBO cesse de bouger (entre en mode Blocage) si quelque chose bloqué ou entrave le mouvement d'une de ses articulations. → Placez le robot AIBO sur le sol et touchez le capteur de la tête pendant 3 secondes.
Le voyant de fonctionnement clignote en orange.	<ul style="list-style-type: none"> • La batterie est peut-être défectueuse. → Vérifiez si la batterie est correctement insérée dans le robot AIBO. Si le clignotement continue alors que la batterie est correctement mise en place, contactez la liaison client AIBO (assistance clientèle).
Le robot AIBO demande à être chargé même si la batterie est complètement chargée.	<ul style="list-style-type: none"> • Lorsque la batterie est chargée à fond, le logiciel AIBO MIND 2 peut fonctionner normalement pendant 1,5 heure environ (en mode Autonome). Si l'autonomie réelle est nettement plus courte, la batterie a peut-être atteint la fin de sa durée de service. Remplacez-la par une batterie neuve, spécifiquement conçue pour le robot de divertissement AIBO ERS-7 (modèle de batterie ERA-7B1).
Le robot AIBO n'émet aucun son.	<ul style="list-style-type: none"> • Le volume est peut-être réglé sur la position de désactivation du son. → Modifiez le réglage du volume (page 94).
Quand le robot AIBO repose sur la station d'alimentation, il cesse toute activité après quelques instants.	<ul style="list-style-type: none"> • Le robot AIBO a surchauffé. → Attendez que le robot AIBO refroidisse. Il reprend automatiquement son activité après une heure environ.

Symptôme	Cause → Remède (voir page)
Le Robot de divertissement AIBO® ne se charge pas automatiquement.	<ul style="list-style-type: none"> • Le poteau et le repère de la station ne sont pas correctement montés. → Fixez-les correctement (page 30). • Le robot AIBO ne reconnaît pas le repère de la station à cause des conditions environnantes. → Augmentez la luminosité de la pièce (l'utilisation d'un éclairage fluorescent est recommandée) et écartez de la station d'alimentation les objets dont la couleur est similaire à celle du poteau et/ou du repère de la station. Effectuez ensuite un contrôle des capteurs en mode Clinique (page 110) pour vérifier si le robot AIBO peut retrouver la station d'alimentation.
Impossible de réaliser l'enregistrement du propriétaire.	<ul style="list-style-type: none"> • Le robot AIBO ne parvient pas à identifier clairement votre visage. → Tenez la tête droite sans l'incliner latéralement. Si vous portez un élément distinctif, notamment des lunettes à monture épaisse, ou si vos cheveux occultent votre visage, il se peut que le robot AIBO éprouve des difficultés à vous identifier. → Comme la reconnaissance peut également échouer si la pièce est faiblement éclairée ou si êtes dos à une source lumineuse, veillez à procéder à l'enregistrement dans une pièce lumineuse. L'emploi d'un éclairage fluorescent est recommandé.
Le robot AIBO ne réagit pas aux cartes AIBO.	<ul style="list-style-type: none"> • Le robot AIBO ne parvient pas à identifier aisément la carte. → Veillez à tenir la carte verticalement dans la ligne de mire du robot AIBO afin qu'il puisse la voir dans son intégralité. Si vos doigts ou une partie de vos vêtements masquent le graphisme d'une carte AIBO, le robot AIBO ne peut pas la reconnaître. → Comme la reconnaissance peut également échouer si la pièce est faiblement éclairée ou si êtes dos à une source lumineuse, veillez à procéder à cette activité dans une pièce lumineuse. L'emploi d'un éclairage fluorescent est recommandé. • Le robot AIBO ne réagit pas aux cartes AIBO lorsque vous effectuez des réglages avec le guidage vocal. • Le robot AIBO peut aussi ignorer les cartes AIBO quand il recherche la station d'alimentation pour se charger automatiquement. • Le robot AIBO ne réagit pas aux cartes AIBO s'il est à l'état de chiot. • Veillez à montrer au robot AIBO la face de la carte contenant le graphisme. Le robot AIBO ne peut reconnaître que la face qui contient le graphisme.

Symptôme	Cause → Remède (voir page)
Le Robot de divertissement AIBO® ne se charge lorsque vous le placez sur la station d'alimentation (passe en mode Pause).	<ul style="list-style-type: none"> • Le problème se situe au niveau de la connexion entre la station d'alimentation et l'adaptateur secteur ou entre l'adaptateur secteur et la prise secteur. → Assurez-vous que toutes les connexions sont établies correctement (page 32).
Sur appui d'une touche, le voyant de niveau de charge de la batterie clignote sur l'affichage à cristaux liquides de la station d'alimentation.	<ul style="list-style-type: none"> • Le robot AIBO n'est pas correctement positionné sur la station d'alimentation. → Appuyez à nouveau sur la touche après avoir repositionné correctement le robot AIBO sur la station d'alimentation (page 32).
Le voyant de niveau de charge de la batterie n'apparaît pas sur l'affichage à cristaux liquides.	<ul style="list-style-type: none"> • Le robot AIBO ne contient pas de batterie. → Insérez la batterie avant de placer le robot AIBO sur la station d'alimentation.
Les trois segments du voyant de niveau de charge de la batterie () clignotent simultanément sur l'affichage à cristaux liquides.	<ul style="list-style-type: none"> • La charge n'a pas pu se dérouler correctement. → Vérifiez si la batterie est correctement insérée dans le robot AIBO. Si le clignotement continue alors que la batterie est correctement mise en place, contactez la liaison client AIBO (assistance clientèle).
Le robot AIBO ne passe pas en mode Clinique.	<ul style="list-style-type: none"> • Le problème se situe au niveau du capteur avant (bleu) ou arrière (rouge), sur le dos du robot AIBO. → Vérifiez les capteurs tactiles situés sur le dos du robot AIBO, en mode de contrôle du fonctionnement du robot AIBO. 1 Retirez le support « Memory Stick™ » du robot AIBO et appuyez sur la touche pause pour mettre le robot AIBO en marche. Le robot AIBO passe en mode de contrôle du fonctionnement. (Dans cette condition, les indicateurs de mode clignotent en jaune.) 2 Le robot AIBO répète la routine « Debout » → « Assis » → « Couché ». Pendant l'exécution de la routine, touchez simultanément les capteurs avant (bleu) et arrière (rouge) situés sur le dos du robot pendant 3 secondes. Les diodes de la face et du dos doivent en principe s'allumer et un son doit retentir. Si c'est bien le cas, les capteurs tactiles situés sur le dos du robot AIBO fonctionnent normalement. Le support « Memory Stick » est peut-être défectueux. Si ce n'est pas le cas, un ou plusieurs capteurs tactiles situés sur le dos du robot AIBO sont peut-être défectueux. Contactez la liaison client AIBO (assistance clientèle).

Symptôme	Cause → Remède (voir page)
Les capteurs situés sur le dos du Robot de divertissement AIBO® ne réagissent pas quand vous les touchez. (Les capteurs du dos ne s'allument pas quand vous les touchez.)	<ul style="list-style-type: none"> • Consultez la section « Le robot de divertissement AIBO ne passe pas en mode Clinique » et vérifiez les capteurs tactiles situés sur le dos du robot AIBO.
En mode Jeu ou en mode Clinique, le voyant de mode s'éteint et le robot AIBO repasse en mode Autonome.	<ul style="list-style-type: none"> • Dans des modes autres que le mode Autonome (notamment le mode Jeu et le mode Clinique), les situations suivantes peuvent entraîner un arrêt de l'activité en cours du robot AIBO et son passage à la position couchée, pattes écartées, en mode Autonome. <ul style="list-style-type: none"> – Application d'une force externe excessive au robot AIBO. – Période prolongée de mouvement intense du robot AIBO. – Commande de mouvements intenses au robot AIBO pendant une période prolongée avec des cartes AIBO, etc. → Patientez quelques minutes sans changer le mode du robot AIBO. Vous pourrez à nouveau basculer du mode Autonome vers un autre mode (notamment le mode Jeu) après quelques minutes.
La luminosité et/ou la couleur des diodes du robot AIBO sont irrégulières.	<ul style="list-style-type: none"> • Le robot AIBO ERS-7 est équipé de plusieurs diodes dont la luminosité et/ou la couleur peuvent présenter certaines irrégularités. Cela ne constitue pas un mauvais fonctionnement.
L'enregistrement des objets préférés échoue.	<ul style="list-style-type: none"> • La forme de l'objet est trop simple. <ul style="list-style-type: none"> → Le robot AIBO ne peut pas distinguer des objets de forme trop simple. Utilisez un objet possédant une forme complexe. • L'objet est trop éloigné du robot AIBO. <ul style="list-style-type: none"> → Placez l'objet à une distance à laquelle les 3 voyants du dos sont illuminés.
La communication avec un autre robot AIBO échoue.	<ul style="list-style-type: none"> • Le volume est trop faible. <ul style="list-style-type: none"> → Augmentez le volume des robots AIBO.
Le robot AIBO ne détecte (ou ne réagit) ni aux mouvements, ni aux sons en mode Chien de garde.	<ul style="list-style-type: none"> • La sensibilité est trop faible ou est désactivée. <ul style="list-style-type: none"> → Dans le guide vocal « Paramètres du mode Chien de garde », réglez « Motion detection sensitivity » sur une sensibilité normale ou élevée.
Le robot AIBO détecte trop de mouvements et de sons (réagit trop souvent) en mode Chien de garde.	<ul style="list-style-type: none"> • La sensibilité est trop élevée. <ul style="list-style-type: none"> → Dans le guide vocal « Paramètres du mode Chien de garde », réglez « Motion detection sensitivity » sur une sensibilité normale ou faible. • Il se peut que le robot AIBO détecte des objets qui bougent fréquemment, comme des rideaux.

Vérification à l'aide du mode Clinique Carte AIBO (Clinic Mode)

La carte « Clinic Mode (O) » vous permet de contrôler toutes les fonctions de base du logiciel AIBO MIND 2 (modes/actions, capteurs et reconnaissance).

Une fois que le mode Clinique est activé, les différentes étapes de vérification sont exécutées par guidage vocal.

Quand le mode Clinique a démarré, observez les mouvements du Robot de divertissement AIBO® et suivez les instructions de guidage vocal. Quand vous actionnez les capteurs tactiles et qu'ils ne réagissent pas comme prévu, notez les éléments qui posent problème, puis contactez la liaison client AIBO (assistance clientèle).

Cette section décrit comment exécuter successivement le « contrôle des modes/actions » → « contrôle des capteurs » → « contrôle de reconnaissance ». Si vous souhaitez n'exécuter qu'un seul contrôle spécifique, touchez brièvement le capteur de la tête pour ignorer le contrôle en cours et passer au suivant. Pour revenir en mode Autonome alors que les contrôles sont en cours ou terminés, touchez le capteur de la tête pendant 3 secondes.

1 Pendant que le robot AIBO est en mode Autonome, touchez simultanément les capteurs avant et arrière situés sur le dos du robot pendant 3 secondes. Vous pouvez aussi montrer au robot AIBO la carte « Clinic Mode (O) ».

(Ensuite, suivez les instructions du guidage vocal.)

A l'état de chiot, le robot AIBO ne peut pas reconnaître les cartes AIBO. Touchez plutôt ses capteurs de dos.

Si vous avez utilisé la carte « Clinic Mode (O) », le guidage vocal de l'étape 2 est reproduit immédiatement et vous pouvez passer à l'étape 3.



This is the voice guide mode, top menu.

Please select a function.

Please touch the following colors on my back sensor:

Touch blue for game mode. Touch orange for set up mode.

Touch red for recording message and clinic mode.



En moins de 10 secondes *

2 Touchez le capteur arrière (rouge) du dos.



Touch the following colors on my back sensors:

For AIBO EYES recording, touch orange. For clinic mode, touch red.



En moins de 10 secondes

* Si vous n'exécutez pas l'opération avant le nombre de secondes spécifié, le robot AIBO répète les instructions du guidage vocal. Sans entrée de votre part, le robot AIBO passe en mode Autonome après avoir répété ses instructions à cinq reprises.

3 Touchez le capteur arrière (rouge) du dos.



AIBO MIND 2 Clinic Mode.

Touch the following colors on my back sensor:
For condition and motion, touch blue. To check sensors, touch orange. For recognition check, touch red.



En moins de
10 secondes *

4 Touchez le capteur avant (bleu) du dos.

Le robot de divertissement AIBO® prend la position « assise ».



I'm going to check my conditions and motions.

■ Contrôle des modes/actions

Suivant le guidage vocal, le robot AIBO rapporte les modes et réglages en cours et exécute diverses actions.

■ Contrôle du « suivi de la balle »

Vérifie si le robot AIBO peut reconnaître et suivre la balle rose.



Ball tracking check. Please show me the pink ball.

1 Quand vous montrez la balle rose au robot AIBO, il s'en approche.



If you wish to continue with ball tracking check, please move the ball. When you're finished with the ball tracking check, touch my head sensor.

2 Touchez le capteur de la tête pour mettre fin au contrôle.



I'm finished with the condition and motion check.

Touch the following colors on my back sensor:
For condition and motion, touch blue. To check sensors, touch orange. For recognition check, touch red.



En moins de
10 secondes *

5 Touchez le capteur intermédiaire (orange) du dos.



I'm going to check my sensors.

Le robot AIBO se couche, pattes écartées.

* Si vous n'exécutez pas l'opération avant le nombre de secondes spécifié, le robot AIBO répète les instructions du guidage vocal. Sans entrée de votre part, le robot AIBO passe en mode Autonome après avoir répété ses instructions à cinq reprises.

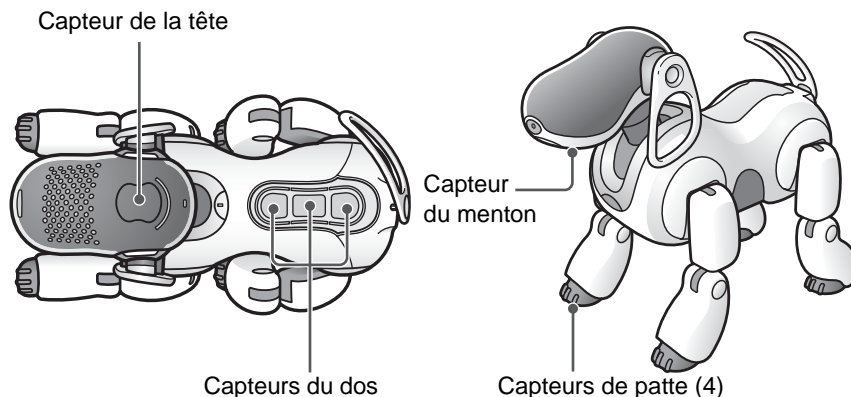

■ Contrôle des capteurs de patte

 Please touch the paw pad of the leg I'm lifting.

Quand vous appuyez sur le capteur de la patte qui est levée, un son doit en principe retentir et les diodes de la face doivent s'allumer. Ensuite, le robot de divertissement AIBO® abaisse la patte. (En principe, le robot AIBO lève les pattes dans l'ordre suivant : avant gauche, avant droite, arrière gauche et arrière droite.)

■ Contrôle du capteur de menton

 Please touch my chin sensor.

Quand vous touchez le capteur du menton, un son doit en principe retentir et les diodes de la face doivent s'allumer.

■ Contrôle du capteur de la tête

 Please touch my head sensor.

Quand vous touchez le capteur de la tête, un son doit en principe retentir et la diode de la tête doit s'allumer.

■ Contrôle du capteur de dos

 Please touch the illuminated area on my back sensor.

Quand vous touchez le capteur qui est illuminé, un son doit en principe retentir et les diodes du dos doivent s'allumer.

En principe, les capteurs du dos s'illuminent dans l'ordre suivant : avant (bleu), milieu (orange), arrière (rouge).

■ Contrôle du capteur de distance de la tête

Le robot de divertissement AIBO® prend la position « assise ».



Place your hand in front of my nose and move it forwards and backwards, you will notice the sound changes. This confirms that my distance sensor is working properly.

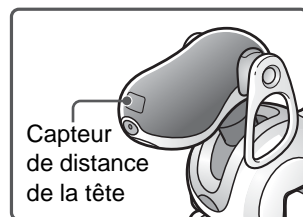

When you are finished, please touch my head sensor.

- 1 Quand vous maintenez la main devant le capteur de distance de la tête, monté sur le museau du robot AIBO, un son retentit en principe, sauf si le volume est réglé sur la position de désactivation du son.**

Le son varie selon la distance qui sépare votre main du capteur.

Le contrôle ne fonctionne pas correctement si vous éloignez ou rapprochez excessivement la main. Maintenez-la à portée du capteur.

- 2 Touchez le capteur de la tête pour mettre fin au contrôle lorsque vous y êtes invité.**

■ Contrôle du capteur de distance de la poitrine



Place your hand in front of my chest and move it forwards and backwards, you will notice that the sound changes. This confirms that the distance sensor is working properly.

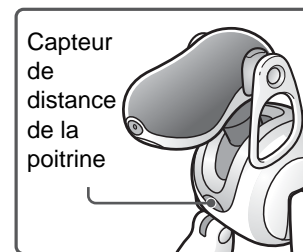

When you are finished, please touch my head sensor.

- 1 Quand vous maintenez la main devant le capteur de distance monté sur la poitrine du robot AIBO, un son retentit en principe, sauf si le volume est réglé sur la position de désactivation du son.**

Le son varie selon la distance qui sépare votre main du capteur.

Le contrôle ne fonctionne pas correctement si vous éloignez ou rapprochez excessivement la main. Maintenez-la à portée du capteur.

- 2 Touchez le capteur de la tête pour mettre fin au contrôle lorsque vous y êtes invité.**

■ Contrôle des micros

 I will now record the sound that I emit from my speaker.

(Le robot de divertissement AIBO® émet un son et l'enregistre.)

 I am going to playback the sound I recorded.

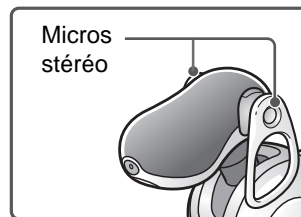

Le son enregistré est reproduit.

Comme l'enregistrement inclut aussi les sons ambiants, le son de lecture peut comprendre certains bruits. (La qualité audio de l'enregistrement est similaire à celle d'une radio AM.)

 I'm finished checking the sensors.

Touch the following colors on my back sensor:
For condition and motion, touch blue. To check sensors, touch orange. For recognition check, touch red.

6 Touchez le capteur arrière (rouge) du dos.

 Recognition check.

■ Contrôle de reconnaissance vocale

 Voice recognition.

Please say « AIBO ».

Dites « **AIBO** ». Si la reconnaissance vocale est bonne, un son doit en principe retentir et les diodes de la face doivent s'allumer.

■ Contrôle de reconnaissance de la balle

 Please show me the pink ball.

Montrez la balle rose au robot AIBO. Si la reconnaissance de la balle rose est bonne, un son doit en principe retentir et les diodes de la face doivent s'allumer.

■ Contrôle de reconnaissance du jouet AIBOne

 Please show me the AIBOne.

Montrez le jouet AIBOne au robot AIBO. Si la reconnaissance du jouet AIBOne est bonne, un son doit en principe retentir et les diodes de la face doivent s'allumer.

■ Contrôle de reconnaissance de carte AIBO®



Please show me an AIBO card.

Montrez n'importe quelle carte AIBO au robot de divertissement AIBO. Si la reconnaissance de la carte AIBO est bonne, un son doit en principe retentir et les diodes de la face doivent s'allumer.

■ Contrôle de reconnaissance du poteau et du repère de la station



I am going to check the station pole and station marker.

Place my body about 8 in. or 20 cm away from the station marker. If you're finished, touch my head sensor.

Placez le robot AIBO sur le sol, à environ 20 cm (8 po.) du repère de la station. Si la reconnaissance du poteau et du repère de la station est bonne, un son doit en principe retentir et les diodes de la face doivent s'allumer.

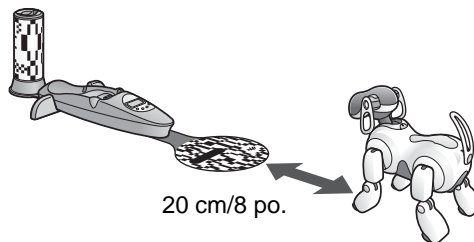

■ Contrôle de reconnaissance du visage



Please show me your face.

Montrez votre visage au robot AIBO. Si la reconnaissance du visage est bonne, un son doit en principe retentir et les diodes de la face doivent s'allumer.



I've finished the recognition check.

Touch the following colors on my back sensor:
For condition and motion, touch blue. To check sensors, touch orange. For recognition check, touch red.

7 Touchez le capteur de la tête pendant 3 secondes.



I'm exiting clinic mode.

💡 Conseils

Le mode Clinique se termine aussi si :

- vous placez le robot AIBO sur la station d'alimentation ;
- vous ramassez le robot AIBO ;
- quelque chose est bloqué dans une des articulations du robot AIBO ;
- le robot AIBO s'est renversé.

Informations complémentaires

Ce chapitre présente des remarques d'utilisation et d'autres informations relatives au robot de divertissement AIBO®.

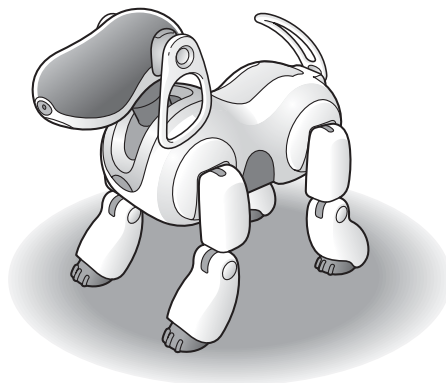

Remarques sur l'utilisation

Pour éviter toute détérioration et tout mauvais fonctionnement du robot de divertissement AIBO[®], de la station d'alimentation, de l'adaptateur secteur et du support « Memory Stick[™] », lisez attentivement les précautions ci-dessous et respectez-les.

Manipulation du robot AIBO

- N'utilisez pas le robot AIBO dans des endroits exposés à des chutes d'objet et des vibrations, comportant des escaliers ou des marches, et dépourvus de support ferme.
- N'exercez pas de pression excessive sur le robot AIBO, notamment en appuyant dessus avec les mains ou les coudes.
- Ne soumettez pas le robot AIBO à des chocs et protégez-le des chutes. Sinon, vous risquez de perdre des données et d'endommager le robot.
- Ne touchez pas les bornes de charge, sous peine d'empêcher un contact franc.
- Ne soulevez pas le robot AIBO en le saisissant par la tête, les oreilles, la queue ou les pattes et ne tordez pas ces parties de son corps.
- N'insérez pas avec force le jouet AIBO ou tout autre objet dans la gueule du robot AIBO.
- N'exposez pas le robot AIBO à des températures extrêmes, en l'abandonnant en plein soleil ou dans un véhicule fermé, par exemple.
- N'insérez pas de trombone ou autre objet étranger dans le corps ou les articulations du robot AIBO.
- N'utilisez pas le robot AIBO à l'extérieur. L'eau ou des objets étrangers pourraient l'endommager.
- N'utilisez pas le robot AIBO sur des sols en béton ou autres surfaces dures similaires. Vous risqueriez de l'endommager et d'altérer son bon fonctionnement.
- N'utilisez pas le robot AIBO sur des sols glissants ou des tapis épais. Une chute pourrait l'endommager ou des fibres du tapis pourraient bloquer les articulations et empêcher le robot AIBO de se mouvoir.
- Evitez que le robot AIBO soit mouillé.
- N'entravez pas les mouvements du robot AIBO et ne le manipulez pas de force.
- Ne touchez pas l'objectif de l'appareil photo couleur ou les capteurs de distance.
- Ne recouvrez pas l'objectif de l'appareil photo couleur ou les capteurs de distance avec des autocollants ou autres objets similaires.
- Ne dirigez jamais l'appareil photo couleur vers le soleil, qu'il soit sous ou hors tension. Cela risquerait de l'endommager.
- Ne lubrifiez aucune articulation ou autre pièce mobile du robot AIBO.
- N'apposez pas d'autocollant, de ruban ou d'autre objet susceptible de se bloquer ou encore de limiter le mouvement d'une des pièces mobiles du robot AIBO.
- N'essayez pas de démonter ou de modifier le robot AIBO. La garantie limitée de votre fabricant ne pourra pas être appliquée si vous modifiez votre robot AIBO.
- Quand vous transportez le robot AIBO, rangez-le dans son emballage d'origine ou toute autre boîte adéquate qui protège le corps, la tête, la queue et les pattes des sollicitations et des chocs extérieurs.

- Si vous envisagez de ne pas utiliser le Robot de divertissement AIBO® pendant une période prolongée, par exemple pendant les vacances, retirez la batterie.
- N'exposez pas le robot AIBO à des champs magnétiques puissants ou des rayons X.
- Utilisez exclusivement l'AIBO-ware compatible avec le robot de divertissement AIBO ERS-7. Pour vérifier si votre version d'AIBO-ware est compatible avec votre modèle de robot AIBO, consultez l'étiquette du support « Memory Stick™ » AIBO-ware.

Condensation

Quand le robot AIBO est transféré d'un endroit froid dans un endroit chaud, de la condensation peut se former en surface et à l'intérieur d'AIBO. Toute utilisation du robot AIBO dans ces conditions peut l'endommager.

Laissez reposer le robot AIBO dans son nouvel endroit pendant une heure environ sans le mettre en marche afin d'éliminer la condensation.

Manipulation du support « Memory Stick »

Pour protéger les données sauvegardées sur le support « Memory Stick », prenez en compte les points suivants :

- Le support « Memory Stick » du logiciel AIBO MIND 2 est conçu pour être utilisé exclusivement avec le robot AIBO ERS-7. Il ne peut être employé avec aucune autre version du robot AIBO.
- N'utilisez pas le support « Memory Stick » AIBO-ware pour enregistrer des données sur des PC ou caméscopes, ou encore à toutes fins autres que pour le robot AIBO. Cela risquerait d'endommager le robot AIBO.
- Ne touchez pas la borne **A** avec la main ou un objet métallique.
- Si le support « Memory Stick » est utilisé dans un endroit exposé à de l'électricité statique ou des parasites électriques, des données risquent d'être effacées ou endommagées.
- N'apposez rien d'autre que l'étiquette dédiée aux endroits désignés par la lettre **B**.
- Une étiquette a déjà été apposée sur le support « Memory Stick » d'AIBO-ware en usine.
- Evitez de plier ou de laisser tomber le support « Memory Stick » et ne le soumettez pas à des chocs violents.
- N'essayez pas de démonter ou de modifier le support « Memory Stick ».
- Pour retirer le support « Memory Stick » du robot AIBO pendant qu'il fonctionne, appuyez d'abord sur la touche pause pour arrêter les mouvements du robot AIBO.
- Maintenez le support « Memory Stick » à l'écart de l'eau et autres liquides.
- N'utilisez pas et ne stockez pas le support « Memory Stick » dans des endroits exposés aux conditions suivantes :
 - températures excessivement élevées, notamment à l'intérieur d'une voiture stationnée en plein soleil,
 - rayons directs du soleil ou
 - humidité élevée ou gaz corrosifs.
- Lorsque vous transportez ou stockez le support « Memory Stick », rangez-le dans le coffret qui l'accompagne.

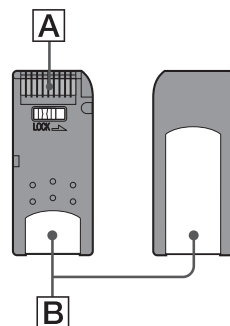

- Le contenu du support « Memory Stick™ » AIBO-ware ne peut pas être copié sur un autre support « Memory Stick ». Toute copie enfreint les clauses de l'accord de licence pour utilisateur final et peut résilier votre droit à utiliser ce produit.
- Sony® ne pourra pas être tenue pour responsable des défaillances résultant d'une utilisation du Robot de divertissement AIBO® qui n'est pas spécifiée dans le présent manuel.
- Les caractéristiques du logiciel AIBO MIND 2 sont susceptibles d'être modifiées sans avis préalable.

Qu'est-ce qu'un support « Memory Stick » AIBO-ware ?

C'est un support produit par Sony dans le but exclusif d'être utilisé avec le robot AIBO. L'application qu'il contient ne peut être exécutée que sur le robot AIBO.

Attention

- Ne réglez pas l'interrupteur de sécurité du support « Memory Stick » sur la position « LOCK » (verrouillage). Cela empêcherait le fonctionnement des fonctions de prise de vue et d'apprentissage du robot AIBO.
 - Si l'interrupteur de sécurité du support « Memory Stick » est réglé sur la position « LOCK », les diodes de la face du robot AIBO s'illuminent en rouge pour vous rappeler au moment où vous appuyez sur la touche pause pour démarrer le robot AIBO. Appuyez une fois de plus sur la touche pause pour faire passer le robot AIBO en mode Pause, puis déverrouillez l'interrupteur de sécurité sur le support « Memory Stick ».
- Quand le robot AIBO se met en marche normalement, les diodes de la face s'illuminent en blanc.

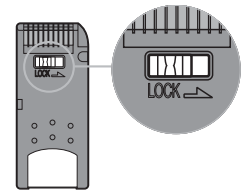

Manipulation de la station d'alimentation

- Quand le robot AIBO repose sur la station d'alimentation, ne placez à proximité aucun objet susceptible d'entraver ses mouvements.
- Ne touchez pas les bornes de charge directement avec la main. Cela altère leur qualité.
- Avant de déplacer la station d'alimentation, détachez son repère, son poteau et le cale-pied.
- N'exercez pas de pression excessive sur la station d'alimentation avec la main ou le coude.
- Ne laissez pas tomber la station d'alimentation et ne la secouez pas, sous peine de l'endommager.
- Pour éviter toute déformation et autre dégât, ne laissez pas la station d'alimentation dans des endroits très chauds, notamment dans un véhicule stationné en plein soleil.
- Évitez que la station d'alimentation soit mouillée.
- Ne pliez pas le repère de la station et ne le soumettez pas à une force excessive, sous peine de l'endommager.

Manipulation de l'adaptateur secteur

- Utilisez exclusivement l'adaptateur secteur fourni d'origine ou un adaptateur secteur disponible séparément qui est spécifiquement conçu pour ce produit. Sinon, vous risquez de l'endommager.
- L'adaptateur secteur fourni d'origine est conçu exclusivement pour être utilisé dans les régions ci-dessous. Ne l'utilisez pas dans d'autres régions, sous des tensions différentes.
 - Tension et intensité nominales de l'adaptateur secteur
 - Modèle pour les Etats-Unis : 120 V CA, 50–60 Hz, 0,75 A
 - Modèle pour les autres pays : 100–240 V CA, 50–60 Hz, 0,85–0,46 A
- Ne raccordez pas l'adaptateur secteur à des transformateurs électroniques tels que des convertisseurs/adaptateurs de voyage internationaux. Il risquerait de surchauffer ou d'être endommagé.
- Si vous envisagez de ne pas utiliser le Robot de divertissement AIBO® pendant une période prolongée, par exemple pendant les vacances, débranchez de la prise murale le cordon d'alimentation de l'adaptateur secteur de la station d'alimentation.

Manipulation de la batterie

- N'exposez pas la batterie à des températures supérieures à 45°C (113°F). Cela risquerait d'altérer ses performances et de l'endommager.
- Veillez à ce que les poussières ou autres corps étrangers ne pénètrent pas dans les bornes de la batterie.
- Lorsque vous envisagez de ne pas utiliser le robot AIBO pendant une période prolongée, retirez la batterie et rangez-la dans un endroit frais.
- Lorsque la batterie est inutilisée, elle se décharge naturellement. Vous devez donc la charger avant de l'utiliser à nouveau.
- Veillez à ne pas laisser tomber la batterie et à ne pas l'exposer à des pressions ou des chocs.
- La batterie a une durée de vie limitée.

La capacité de charge diminue peu à peu au fil du temps et des recharges répétées. Lorsque la durée entre les recharges de la batterie est considérablement réduite, il est temps d'acheter une nouvelle batterie. La durée de vie de la batterie varie en fonction de la méthode de stockage, des conditions de fonctionnement et de l'environnement.

Nettoyage

- Nettoyez le robot AIBO, la station d'alimentation, son poteau et son repère uniquement en l'essuyant avec un chiffon sec et doux.
- N'utilisez pas de solvant susceptible d'endommager la finition de surface.
- Si vous utilisez un chiffon imprégné de produit chimique ou similaire, lisez les instructions d'utilisation qui l'accompagnent.

Garantie limitée (pour les Etats-Unis seulement)

SONY® ELECTRONICS INC. (« SONY ») warrants this Product and its accessories against defects in material or workmanship as follows:

1. **PRODUCTS:** For a period of one (1) year from the date of purchase, SONY will, at its option, either repair or replace the defective parts and/or the Product (i.e., AIBO® Entertainment Robot) with new or rebuilt replacements. After this one (1) year period, you must pay all parts and labor charges.
2. **ACCESSORIES:** For a period of thirty (30) days from the date of purchase, SONY will, at its option, either repair or replace defective parts and/or accessories (i.e., AC adapter and battery) with new or rebuilt replacements. After this thirty (30) day period, you must pay all parts and labor charges.
3. **REPAIRS:** For a period equal to the longer of (a) the remainder of the original limited warranty period on the original Product or accessory, or (b) for 90 days after the date of repair/replacement of Products or for 30 days after the date of repair/replacement of accessories, SONY will repair or replace defective parts, accessories and/or Products used in the repair or replacement of Products or accessories under this limited warranty with new or rebuilt replacements.

To obtain this limited warranty service, you must first obtain an event number from AIBO Customer Link (for customer support) (page 5). You will need to return the Product and all accessories to SONY in the original carton, using the original packaging materials. All supplied accessories must be returned with the Product. SONY is not responsible for any damage during shipment arising from the failure to properly pack the Product or accessory being returned to SONY or from any damage caused by or resulting from the carrier's handling. For information on returning your Product or accessories for limited warranty repair, please contact the AIBO Customer Link (for customer support) at 1-800-427-2998 (USA) or e-mail to aibosupport@info.sel.sony.com.

This limited warranty does not cover customer instruction, installation or setup adjustments.

This limited warranty does not cover the cost of removal or reinstallation, cosmetic damage or damage due to acts of God, accident, misuse, abuse, negligence of, or to any part of the Product. This limited warranty does not cover lost profits, lost sales, loss of use of the Product, or other consequential loss or damage due to improper operation or maintenance, installation, connection to improper voltage supply, or attempted repair by anyone other than a facility authorized by SONY to service the Product. This limited warranty does not cover Products sold AS IS or WITH ALL FAULTS, or consumable (such as fuses). This limited warranty does not apply when the malfunction results from use of the Product in conjunction with accessories, products or ancillary or peripheral equipment not manufactured by SONY®, and where it is determined by SONY that there is no fault with the Product itself.

SONY will pay shipping charges for all in-warranty service. However, if no malfunction is found with the Product or accessory, if the malfunction is from a non-covered charge or if it is determined that the limited warranty period has expired, you will be billed for the cost of shipping and handling.

This limited warranty is valid only in the United States.

Proof of purchase in the form of a bill of sale, receipt, or invoice (which is evidence that the unit is within the limited warranty period) must be presented to obtain the limited warranty service.

This limited warranty is invalid if the factory applied serial number has been altered or removed from the Product.

REPAIR OR REPLACEMENT AS PROVIDED UNDER THIS LIMITED WARRANTY IS THE EXCLUSIVE REMEDY OF THE CONSUMER. SONY SHALL NOT BE LIABLE FOR ANY INCIDENTAL OR CONSEQUENTIAL DAMAGES FOR BREACH OF ANY EXPRESSED OR IMPLIED WARRANTY ON THIS PRODUCT. EXCEPT TO THE EXTENT PROHIBITED BY APPLICABLE LAW, ANY IMPLIED WARRANTY OF MERCHANTABILITY OR FITNESS FOR A PARTICULAR PURPOSE ON THIS PRODUCT IS LIMITED IN DURATION TO THE DURATION OF THIS LIMITED WARRANTY

Some states do not allow the exclusion or limitation of incidental or consequential damages, or allow limitations on how long an implied warranty lasts, so the above limitations or exclusions may not apply to you. This limited warranty gives you specific legal rights, and you may have other rights which vary from state to state.

For your convenience, SONY ELECTRONICS INC. has established telephone numbers for product information regarding AIBO® Entertainment Robot. Please call:

AIBO CUSTOMER LINK (for customer support)
1-800-427-2988

or write to: aibosupport@info.sel.sony.com

Other information about the AIBO robot is also available on the internet site at:
<http://www.aibo.com>

Procédure de réparation (pour les Etats-Unis seulement)

1. **Contact the AIBO[®] Customer Link (for customer support). The e-mail address is aibosupport@info.sel.sony.com and its toll free number is 1-800-427-2988.**
2. **If the AIBO Customer Link (for customer support) determines that your unit needs repair, follow the procedure described below.**
 - a. The AIBO Customer Link (for customer support) will give you the event number, which is valid for ten days.
 - b. Following the procedure described on the label attached to the box, put the AIBO Entertainment Robot and the designated accessories into the original box. If you did not keep the original box, the AIBO Customer Link (for customer support) will send a new box to you free of charge within the limited warranty period. The actual shipping and material cost will be charged to you after the limited warranty period.
 - c. Mark your event number on the top of the box and send it to the designated address. The AIBO Customer Link (for customer support) will designate the shipping method and pay the shipping charges within the limited warranty period; after the limited warranty period, you must pre-pay the shipping charges.
 - d. As soon as the repair is completed, your AIBO robot will be sent back to you. After the limited warranty period has expired, the actual shipping cost will be charged to you together with the repair cost.
3. **Please understand that the AIBO Customer Link (for customer support) only accepts credit cards for all the charges of repair, shipping and material after the limited warranty period has expired.**

User registration

All users are registered based on information from the purchaser.

If a different person takes over this AIBO Entertainment Robot unit, please inform the AIBO Customer Link (for customer support) of the change.

Spécifications

Robot de divertissement AIBO®

UC Processeur RISC 64 bits
Mémoire vive 64 Mo
Support d'application
 Support « Memory Stick™ » dédié
 au robot AIBO
Parties mobiles
 Tête : 3 degrés de liberté
 Gueule« : 1 degré de liberté
 Pattes : 3 degrés de liberté × 4
 Oreilles : 1 degré de liberté × 2
 Queue : 2 degrés de liberté
 (Total : 20 degrés de liberté)
Entrées
 Bornes de charge
Commutateurs de réglage
 Commutateur de commande
 du volume
 Commutateur de réseau local
 sans fil
Entrée vidéo
 Capteur d'image CMOS
 350 000 pixels
Entrée audio
 Micros stéréo
Sortie audio
 Haut-parleur
Capteurs intégrés
 Capteurs de distance infrarouges × 2
 Capteur d'accélération
 Capteur de vibration
Capteurs d'entrée
 Capteur de la tête
 Capteurs du dos
 Capteur du menton
 Capteurs de patte
Consommation électrique
 Environ 7 W (en mode normal)

Durée d'autonomie
 Environ 1,5 heure
 (avec batterie ERA-7B1
 complètement chargée, en mode
 normal)
Dimensions
 Environ $7 \frac{1}{16} \times 10 \frac{15}{16} \times 12 \frac{9}{16}$
 pouces (180 × 278 × 319 mm)
 (l × h × p)
Poids
 Environ 1,6 kg (3 lb. 8 oz)
 (batterie et support « Memory
 Stick™ » inclus)
Température de fonctionnement
 5°C à 35°C (41°F à 95°F)
Humidité de fonctionnement
 10% à 80% (sans condensation)
Température de fonctionnement au
 thermomètre mouillé
 Max. 29°C (84°F)
Température de stockage
 -10°C à 60°C (14°F à 140°F)
Humidité de stockage
 10% à 90% (sans condensation)
Température de stockage au thermomètre
 mouillé
 Max. 29°C (84°F)
Fonction de réseau local sans fil
 Module de réseau local sans fil
 (certifié Wi-Fi)
 Compatibilité standard interne :
 IEEE 802.11b/IEEE 802.11
 Bande de fréquence : 2,4 GHz
 Canaux sans fil : 1 - 11
 Modulation : DS-SS (compatible
 IEEE 802.11)
 Chiffrement : WEP 64 (40 bits),
 WEP 128 (104 bits)

Le Robot de divertissement AIBO® ERS-7 incorpore un module de réseau local sans fil certifié Wi-Fi, compatible avec la norme IEEE 802.11b.

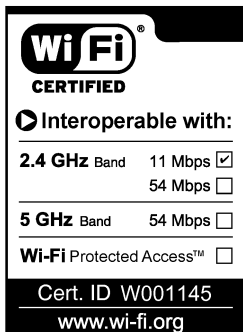

Station d'alimentation

Alimentation requise

16 V CC

Consommation électrique

30 W

Tension de sortie

1,5 A à 16 V CC (pour charger la batterie interne du robot AIBO)

Temps de charge

Environ 2 heures* (voir page 51)

Affichage

Cristaux liquides avec rétro-éclairage

Taille de l'affichage

Environ 0,6 × 1,6 pouce.
(15 × 40 mm)

Dimensions

Environ 15 ⁹/₁₆ × 3 ⁵/₈ × 2 ⁵/₈ pouces
(396 × 92 × 66 mm)
(l × h × p) (station d'alimentation seulement)

Poids

Environ 260 g (9 oz.) (station d'alimentation seulement)

Couleur

Noir

Température de fonctionnement

5°C à 35°C (41°F à 95°F)

Humidité de fonctionnement

20% à 80%

Température de stockage

-20°C à 60°C (-4°F à 140°F)

Humidité de stockage

10% à 90%

* Le temps de charge peut varier selon les conditions de fonctionnement du robot AIBO, la température ambiante ainsi que d'autres facteurs.

Adaptateur secteur

Tension et intensité d'entrée nominales

Modèle E-U :

120 V CA, 50-60 Hz, 0,75 A

Modèle européen :

100 – 240 V CA, 50- 60 Hz,
0,85 – 0,46 A

Sortie

16 V CC, 2,5 A

Température de fonctionnement

5°C à 35°C (41°F à 95°F)
(variation de température inférieure à 10°C (50°F)/h)

Humidité de fonctionnement

20% à 80% (sans condensation)
A 35°C (95°F), humidité maximale de 65% (température au thermomètre mouillé inférieure à 29°C (84°F))

Température de stockage

-20°C à 60°C (-4°F à 140°F)
(variation de température inférieure à 10°C (50°F)/h)

Humidité de stockage
10% à 90% (sans condensation)
A 60°C (140°F), humidité maximale
de 20% (température au
thermomètre mouillé inférieure
à 35°C (95°F))

Dimensions max.
Environ $2\frac{3}{8} \times 1\frac{3}{16} \times 4\frac{3}{4}$ pouces
(60 × 30 × 120 mm) (l × h × p)

Poids
Environ 325 g (11,5 oz.)

Longueur des câbles
Câble CC : environ 1,8 m.
(70 $\frac{7}{8}$ pouces)
Câble d'alimentation : environ 1,8 m.
(70 $\frac{7}{8}$ pouces)

Batterie au lithium-ion

Type de batterie
Lithium-ion

Tension nominale
7,4 V CC

Capacité
2 200 mAh

Température de fonctionnement
5°C à 40°C (41°F à 104°F)
(variation de température inférieure
à 10°C (50°F)/h)

Humidité de fonctionnement
10% à 80% (sans condensation)

Température de fonctionnement au
thermomètre mouillé
Max. 29°C (84°F)

Température de stockage
-20°C à 60°C (-4°F à 140°F)
(variation de température inférieure
à 10°C (50°F)/h)

Humidité de stockage
10% à 90% (sans condensation)

Température de stockage au thermomètre
mouillé
Max. 35°C (95°F)

Dimensions
Environ $2\frac{7}{8} \times 2\frac{1}{8} \times 2\frac{27}{32}$ pouces
(72 × 53,6 × 21 mm) (l × h × p)

Poids
Environ 112 g (4 oz.)

Conception et spécifications susceptibles
d'être modifiées sans avis préalable.

Accessoires fournis

Voir page 6.

Références

- Aperçu de la carte AIBO®
- Mots compréhensibles par le robot de divertissement AIBO
- Tableau des fuseaux horaires

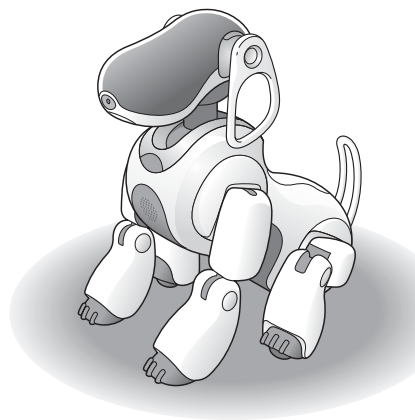

Aperçu de la carte AIBO®

Recto et verso

Recto

Montrez au robot de divertissement AIBO la face de la carte qui contient le graphisme.

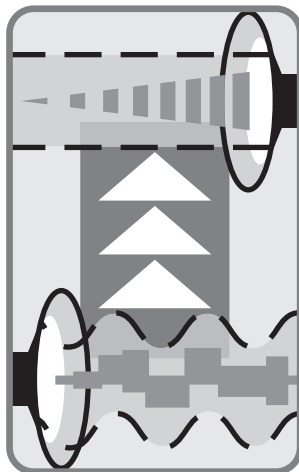

Verso

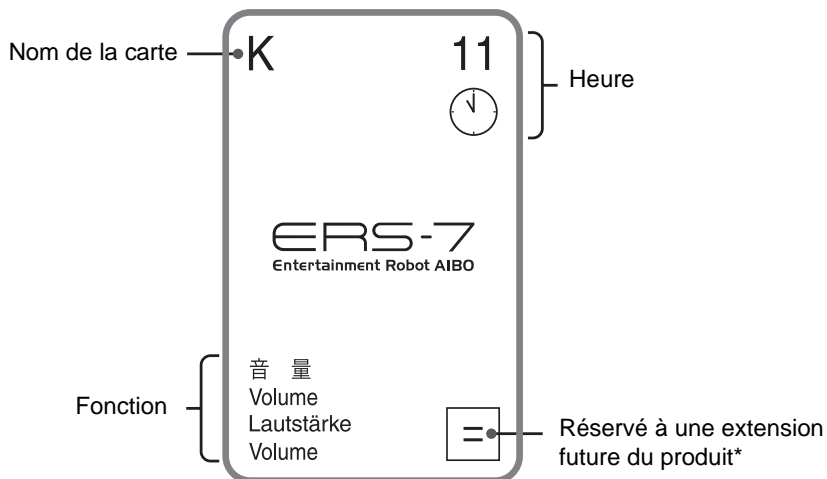

* Pour obtenir les dernières informations relatives au contenu futur du mode Jeu, visitez notre site Web à l'adresse <http://www.aibo.com>.

Liste des cartes AIBO®

Les cartes AIBO suivantes sont fournies avec le robot de divertissement AIBO ERS-7.

Nom de la carte	Fonction	Fonction de réglage de l'heure	Fonction étendue
A	Dance : Le robot AIBO danse.	1	1
B	Photo : Le robot AIBO prend une photo (page 70).	2	2
C	U-turn : Le robot AIBO pivote de 180°.	3	3
D	Sit : Le robot AIBO s'assied.	4	4
E	Lay down : Le robot AIBO se couche.	5	5
F	Turn : Lorsque vous montrez au robot AIBO la direction ← ou →, il pivote de 90° dans celle-ci. Quand vous montrez au robot AIBO la direction ↑ ou ↓, il se contente de lever ou d'abaisser la tête.	6	6
G	Station : Le robot AIBO recherche la station d'alimentation et se charge automatiquement.	7	7
H	Follow : Lorsque vous vous déplacez lentement en montrant cette carte au robot AIBO, il la suit.	8	8
I	Alarm Clock Set Up : Le robot AIBO vous permet de régler l'heure de réveil et l'horloge. (page 44)	9	9
J	Alarm On/Off : Active et désactive la fonction de réveil. (page 49)	10	10
K	Volume : Le robot AIBO vous permet de régler son volume. Lorsque vous lui montrez la carte en dirigeant le symbole Δ vers le haut, le volume augmente. Lorsque vous lui montrez la carte en dirigeant le symbole ∇ vers le bas, le volume diminue (page 94).	11	=
L	Game Mode 1 : Le robot AIBO lance le jeu 1 (page 90).	12	×
M	Game Mode 2 : Le robot AIBO lance le jeu 2 (page 92).	AM	÷
N	Game Mode 3 : Le robot AIBO lance le jeu 3 (n'est pas un jeu prédéfini en usine).	PM	-
O	Clinic Mode : Le robot AIBO passe en mode Clinique. (page 110)	0	+

Mots compréhensibles par le Robot de divertissement AIBO®

Cette section répertorie tous les mots compréhensibles par le robot AIBO. Énoncez-les pour féliciter, réprimander, instruire ou jouer avec le robot AIBO.

Conseil

Lorsque vous parlez au robot AIBO, prononcez clairement les mots et installez-vous dans un endroit calme. En outre, lorsque vous avez prononcé une commande au robot AIBO, attendez un instant afin qu'il reconnaisse vos paroles. Si le robot AIBO ne semble toujours pas comprendre, répétez la commande.

Dans les circonstances suivantes, le robot AIBO risque de ne pas comprendre ce que vous lui dites.

- Pendant que le robot AIBO émet des sons ou bouge, il se peut qu'il ne vous entende pas distinctement.
- Le robot AIBO peut ne pas reconnaître certains mots selon son mode ou son état.
- Bien que le robot AIBO vous comprenne, il peut choisir de ne pas réagir ou de ne pas vous obéir.
- Le robot AIBO ne peut pas vous entendre dans un environnement bruyant. Parlez au robot AIBO dans un environnement calme.
- Si vous ne prononcez pas clairement un mot, le robot AIBO ne peut pas le reconnaître.
- Si vous répétez sans cesse la même commande très rapidement, le robot AIBO ne peut pas vous comprendre.

● Appeler le robot AIBO par son nom

AIBO./Nom enregistré (nom que vous avez donné à AIBO).

Le robot AIBO réagit quand vous l'appellez. Même après avoir mémorisé son propre son, le robot AIBO continue de réagir quand vous l'appellez « *AIBO* ».



● Enseigner au robot AIBO

Name registration.

Donnez un nom au robot AIBO (page 60).

What's your name?

Le robot AIBO prononce le nom que vous lui avez donné.

Owner registration.

Vous pouvez apprendre au robot AIBO le nom de son propriétaire (le vôtre) (page 61).

What's your owner's name?

Le robot AIBO prononce le nom de son propriétaire (le vôtre).

Favorite thing registration.

Vous pouvez apprendre au robot AIBO à reconnaître vos objets préférés comme ses propres objets favoris.

● Féliciter, gronder ou encourager le Robot de divertissement AIBO®

Good AIBO./Good boy./Good girl.

Prononcez ces mots pour féliciter le robot AIBO. Leur effet est le même que lorsque vous félicitez le robot AIBO en touchant les capteurs situés sur son dos.

Don't do that.

Employez ces mots pour gronder le robot AIBO. L'effet est le même que lorsque vous grondez le robot AIBO en tapotant les capteurs situés sur son dos.

Go for it.

Encouragez le robot AIBO.

How cute.

Le robot AIBO vous lance un regard timide lorsque vous le félicitez.

● Salutations

*Good morning./Hello./Good night./
Bye bye./Good bye./I'm here./Say hello./
Shake hands.*

● Charge automatique

Go to the Station.

Le robot AIBO entame la procédure de charge automatique.

● Utilisation du jouet AIBOne

Find your AIBOne.

Le robot AIBO cherche son jouet AIBOne.

Bring me your AIBOne.

Si vous prononcez ces mots quand le robot AIBO tient le jouet AIBOne dans sa gueule, il vient vers vous.

● Jouer avec la balle

Find your ball.

Le robot AIBO cherche la balle.

● Réglage du réveil

Set alarm.

Permet d'activer ou désactiver la fonction de réveil (page 49).

● Mode Chien de garde

See you later./House sitting mode

Le robot AIBO surveille la maison lorsque vous êtes absent (page 72).

I'm here/I'm back

Le robot AIBO quitte le mode Chien de garde (page 75).

● Communication entre robots AIBO

Talk to your friend/Talk to your buddy

Le robot AIBO communique avec un autre robot AIBO (page 79).

● Déplacement

Come here./Over here./Sit down./Stand up./Lay down./Turn right./Turn left./Walk around./Go forward./Go back.

● Questions au robot AIBO

Are you sleepy?/Are you tired?/How are you?

Le robot AIBO indique son état actuel à l'aide des diodes de la face.

Are you hungry?

Le robot AIBO indique le niveau de charge restant de la batterie en illuminant un nombre variable de diodes de la face. Plus le nombre de diodes illuminées est élevé, plus la charge restante est importante.

● Questions au Robot de divertissement AIBO®

What's your AIBOne skill level?/

What's your pink ball skill level?/

What's your walking skill level?

Le robot AIBO indique son état de progression à l'aide des diodes de la face.

● Actions spéciales

Let's dance.

Le robot AIBO vous montre son répertoire de danse.

● Photos*1

Take a picture.

Le robot AIBO prend une vue avec son appareil photo incorporé (page 70).

Snap shot

Si vous prononcez ces mots au robot AIBO alors qu'il se prépare à prendre une photo (pendant qu'il attend que vous touchiez son capteur de tête), il commence un compte à rebours et prend la photo (page 70).

Send e-mail

Le robot AIBO envoie la dernière photo prise à un utilisateur enregistré.

● Lecture des messages*1

Check messages

Le robot AIBO lit les messages et les sons.

● Notification de courrier*1

Check e-mail

Le robot AIBO vous avertit si vous avez reçu de nouveaux messages électroniques.

● Lecture de musique*2

Play music

Le robot AIBO commence à lire de la musique.

● Lecture d'un CD de musique*2

Play CD

Le robot AIBO commence à lire la première plage d'un CD de musique.

● Lecture de la radio sur Internet*2

Play the radio

Le robot AIBO commence à lire la radio sur Internet.

● Lecture de contenu*2

Play contents

Le robot AIBO lit le contenu que vous avez sélectionné sur votre PC.

● Lecture de l'agenda*2

My schedule

Le robot AIBO lit votre agenda depuis l'heure actuelle jusqu'au lendemain.

*1 Consultez le « Guide de l'utilisateur (réseau PC) » du robot AIBO ERS-7.

*2 Consultez le « Guide de l'utilisateur (AIBO Entertainment Player) » du robot AIBO ERS-7.

Tableau des fuseaux horaires

Utilisez ce tableau pour enregistrer le fuseau horaire approprié. Les fuseaux horaires indiquent la différence par rapport à l'heure du temps universel unifié (Coordinated Universal Time, UTC), sous forme de nombre entier compris entre -12 et +12 (par incréments de 1 heure). Les fuseaux horaires de la partie continentale des Etats-Unis sont « -8 », « -7 », « -6 » et « -5 ».

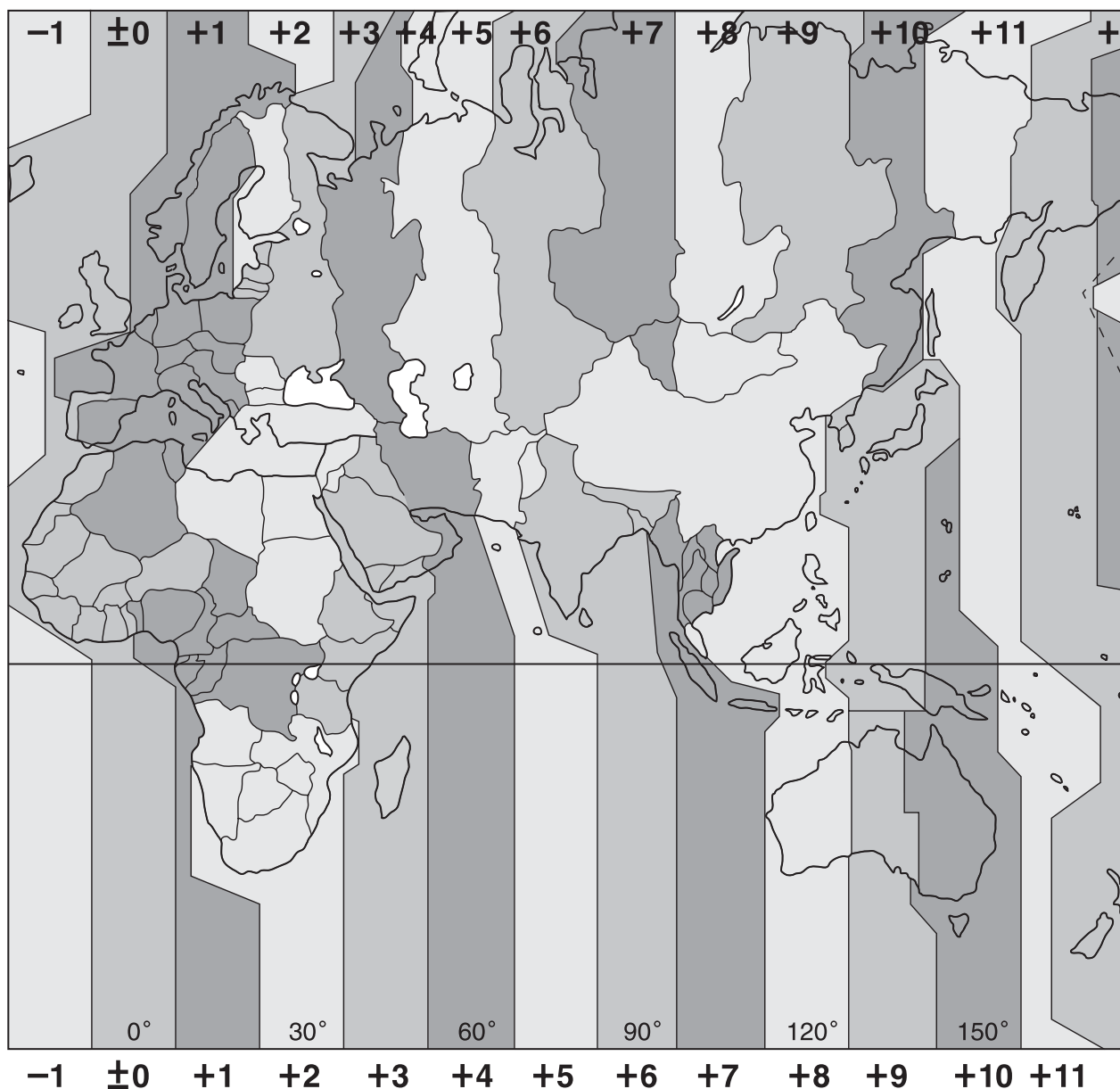

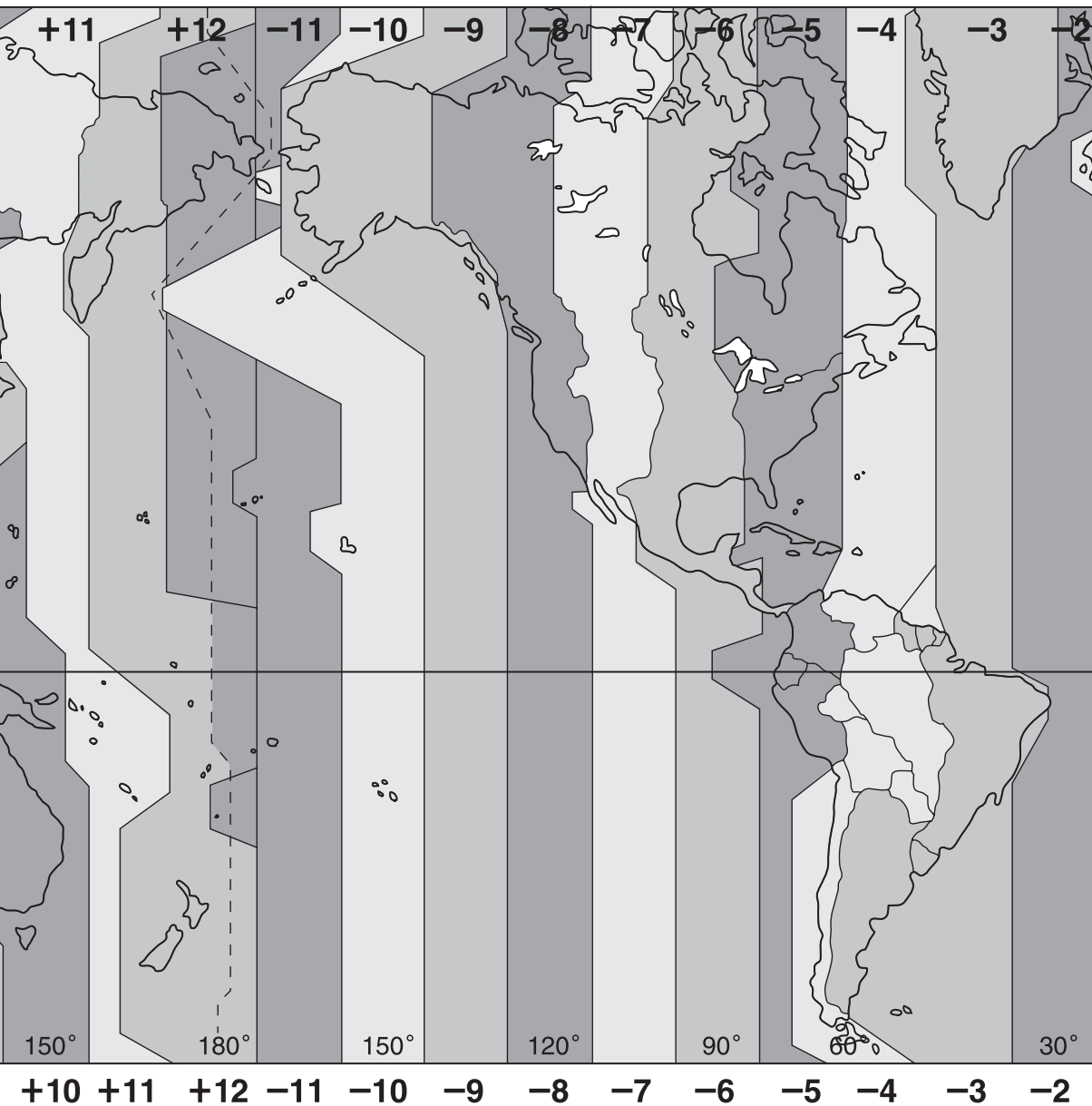

Références

Index

A

- acquérir des compétences87
- Adaptateur secteur .. 6, 31, 121
- Adresse MAC24
- Affichage d'une photo (support « Memory Stick »)78
- Affichage des photos (album photo AIBO®)76
- AIBO Customer Link124
- Alarm On/Off49
- appareil photo70
- Appareil photo couleur22
- Apprendre87
- arrêt du mode
Chien de garde75

B

- Balle rose7, 34, 58
- Batterie6, 29, 121

C

- Capteur de distance de la poitrine22
- Capteur de distance de la tête22
- Capteur de la tête22, 58
- Capteur du menton24, 58
- capteurs58
- Capteurs de patte24, 58
- Capteurs du dos22, 58
- carillon47
- Cartes AIBO®67
- Changement de mode42
- charge automatique52
- Charger51
- chiot nouveau-né84
- communication par la voix59, 132

- Communiquer avec un autre robot AIBO79
- commutateur de commande du volume95
- commutateur de réseau local sans fil101
- Contrôle du développement84

D

- Démo des fonctions90
- Dépannage104
- départ automatique de la station d'alimentation54
- développement de la personnalité88
- Développement du robot AIBO82
- Diodes de la face22, 87
- donner un nom au robot AIBO60

E

- éléments fournis6
- Encouragement59
- Enregistrement de vos objets préférés64
- Enregistrement du nom60
- Enregistrement du propriétaire61
- Etat de blocage39
- Etat de ramassage39

F

- Félicitations59

G

- Garantie limitée122
- Guide des pièces21

H

- Haut-parleur24
- heure du coucher44
- heure du réveil44

I

- ID FCC24
- Indicateurs de mode22, 68
- Indication de charge sur l'affichage51

J

- Jouet AIBOne7, 34, 58

L

- Liste des cartes AIBO131
- Logement de la batterie24
- Logement du support « Memory Stick »24
- Loquet de la batterie24

M

- micros22, 59
- Mode Autonome38, 40
- Mode Chien de garde72
- Mode Clinique110
- Mode Contrôle autonome38
- Mode Enregistrement41
- Mode Guide vocal40
- Mode Jeu90
- Mode Pause36
- Mode Sieste38

Mode Station	39
Mode Télécommande	38
Mots compréhensibles par le robot AIBO	132

N

Navigateur Web	76
----------------------	----

O

Orifice d'éjection d'urgence	24
---------------------------------------	----

P

Passage à l'état de chiot	82
passage du robot AIBO à l'âge adulte	84
période d'activité	44
Placement de la station d'alimentation	30
Poteau de la station	26
Préparation	28
prise de vue	70
Procédure de réparation	124

R

reconnaître les objets préférés	64
reconnaître votre nom et votre visage	61
Réglage de l'heure	97
Réglage de la date et de l'heure	97
Réglage du fuseau horaire ...	98
réglages du réveil	49
Remarques sur l'utilisation	118
Repère de la station	26
Réprimande	59
Retrait de la batterie	36
réveil	49
Robot autonome	14
rythme de vie	44

S

sentiments du robot AIBO ..	88
Spécifications	125
Station	25
Station d'alimentation	25, 96
Support « Memory Stick™ »	6, 28, 119

T

touche pause	33, 36
--------------------	--------

V

volume	94
Voyant de fonctionnement	69
Voyant de la tête	22
Voyant sans fil	22, 68
Voyants du dos	22, 69

