

SONY.

4-659-797-11(1)



AIBO Explorer

(для ERS-210/220)

ERF-220AW02E]

Руководство по эксплуатации



К сведению пользователей

Sony Corporation. Все права защищены. Данное руководство по эксплуатации и описанное здесь программное обеспечение не могут быть воспроизведены, переведены или представлены в электронном виде целиком или частично без предварительного письменного разрешения.

ПОМИМО ОТДЕЛЬНО ОГОВОРЕННОГО В ДОГОВОРЕ О ЛИЦЕНЗИИ ПОЛЬЗОВАТЕЛЯ ДАННОГО ПРОДУКТА, КОРПОРАЦИЯ SONY ПРЕДОСТАВЛЯЕТ ЭТО РУКОВОДСТВО ПО ЭКСПЛУАТАЦИИ, ПРОГРАММНОЕ ОБЕСПЕЧЕНИЕ И ПРОЧУЮ СОДЕРЖАЩУЮСЯ ЗДЕСЬ ИНФОРМАЦИЮ "КАК ЕСТЬ", БЕЗ КАКОЙ-ЛИБО ГАРАНТИИ, И ТАКИМ ОБРАЗОМ КАТЕГОРИЧЕСКИ ОТКАЗЫВАЕТСЯ ОТ КАКИХ-ЛИБО ПРЕДПОЛАГАЕМЫХ ГАРАНТИЙ ПРИ ПРОДАЖЕ ИЛИ ПРИГОДНОСТИ ДЛЯ ИНЫХ ЦЕЛЕЙ В ОТНОШЕНИИ ДАННОГО РУКОВОДСТВА, ПРОГРАММНОГО ОБЕСПЕЧЕНИЯ ИЛИ ДРУГОЙ ПОДОБНОЙ ИНФОРМАЦИИ. КОРПОРАЦИЯ SONY НЕ БУДЕТ НЕСТИ ОТВЕТСТВЕННОСТЬ ЗА КАКОЙ-ЛИБО НЕУМЫШЛЕННЫЙ, ОБУСЛОВЛЕННЫЙ ОБСТОЯТЕЛЬСТВАМИ ИЛИ ДРУГОГО

РОДА УЩЕРБ, ПРОИСТЕКАЮЩИЙ ИЗ КАКОГО-ЛИБО ПРАВОНАРУШЕНИЯ, СОГЛАШЕНИЯ, ЛИБО ЯВЛЯЮЩИЙСЯ РЕЗУЛЬТАТОМ ИЛИ ПРОИЗОШЕДШИЙ В СВЯЗИ С ДАННЫМ РУКОВОДСТВОМ ПО ЭКСПЛУАТАЦИИ, ПРОГРАММНЫМ ОБЕСПЕЧЕНИЕМ ЛИБО ДРУГОЙ СОДЕРЖАЩЕЙСЯ ЗДЕСЬ ИНФОРМАЦИЕЙ ИЛИ ИХ ИСПОЛЬЗОВАНИЕМ. ЭТО НЕ ЗАТРАГИВАЕТ ВАШИ УСТАНОВЛЕННЫЕ ЗАКОНОМ ПРАВА.

Корпорация Sony оставляет за собой право в любое время и без уведомления вносить изменения в данное руководство по эксплуатации и содержащуюся в нем информацию. Описанное здесь программное обеспечение может также быть подчинено условиям Договора о лицензии отдельного пользователя.

Этот продукт содержит программное обеспечение, являющееся собственностью Корпорации Sony, и запатентован от третьего лица. Использование такого программного обеспечения подчинено условиям Договора о лицензии, прилагающегося к продукту. Детали программного обеспечения могут быть изменены без уведомления и не обязательно совпадают с версиями продукта, в данный момент находящимися в продаже.

Перед тем, как пользоваться этим программным обеспечением, прочитайте, пожалуйста, прилагающийся Договор о лицензии индивидуального пользователя, определяющий использование этого продукта.

- Данное программное обеспечение или его текстовое описание защищены законом об авторских правах и распространяются под действием лицензии, ограничивающей их использование, копирование и распространение. Ни одна часть этого программного обеспечения или текста не может быть воспроизведена в какой-либо форме какими-либо средствами, аренда этого программного обеспечения недопустима без предварительного разрешения Корпорации Sony.
- Корпорация Sony не берет на себя ответственности за неудобства, причиненные неправильным использованием данного программного обеспечения или его употреблением в целях, не указанных в этом описании.
- Прилагаемое программное обеспечение может быть использовано только с теми устройствами, к которым прилагается, и ни с какими иными.
- Детали прилагаемого программного обеспечения могут быть изменены без уведомления.



Послепродажная поддержка

Для связи с "горячей линией" AIBO фирмы SONY звоните
(095) 258-76-69 или пишите нам по электронной почте sic.russia@sony.ru



OPEN-R

OPEN-R – стандартный интерфейс для системы развлекательного робота, активно продвигаемой компанией Sony. С помощью гибкой комбинации деталей и заменяемого программного обеспечения, позволяющего использовать робота в разнообразных целях, данный интерфейс расширяет способности развлекательного робота. AIBO Explorer ERF-220AW02E поддерживает версию 1.1.2. интерфейса OPEN-R.

AIBO, логотип AIBO , OPEN-R и логотип OPEN-R  являются зарегистрированными торговыми марками Корпорации Sony. Memory Stick, , и **MEMORY STICK** являются торговыми марками Корпорации Sony.

В этом руководстве по эксплуатации знаки [™] и [®] были опущены.

Дополнительная информация о AIBO размещена в Интернете на следующем сайте: <http://www/aibo.com/>

Полное или частичное повторное издание без письменного разрешения запрещено. Все права сохранены.



Содержание

Подготовка к работе

Проверка прилагаемых аксессуаров.....	10
AIBO Explorer.....	11
Программное обеспечение AIBO.....	11
Самостоятельные действия AIBO.....	12
Характеры, задаваемые AIBO Explorer.....	12
Общение, обеспечиваемое одним блоком питания.....	13
AIBO ERS-210 и ERS-220.....	14
Для пользователя ERS-210 (описания, использованные в инструкции).....	14
Режимы и состояния AIBO.....	18
Эмоции AIBO.....	30
Инстинкты AIBO.....	31
Подготовка AIBO.....	33

Жизнь с AIBO

Зарядка батареи AIBO.....	38
Если вы хотите зарядить AIBO.....	38
Если AIBO хочет, чтобы его зарядили.....	40
Сон и пробуждение	41
Как сделать, чтобы AIBO уснул.....	41
Как разбудить AIBO.....	43

Общение с AIBO

Ваше общение с AIBO.....	46
Общение посредством прикосновений.....	46
Визуальное общение.....	50
Общение посредством голоса.....	51
Помогаем AIBO проснуться и встать.....	52
Общение AIBO с Вами.....	53
Световые сигналы.....	53
Язык телодвижений.....	58
Звуковые сигналы.....	59
Общение AIBO друг с другом.....	60

Играем с AIBO

Обучаем AIBO его имени.....	64
Обучаем AIBO действиям.....	66
Как сделать, чтобы AIBO сделал фотоснимок.....	70
Фотографируем.....	71
Просматриваем сделанные AIBO фотоснимки.....	72
Играем со звуками.....	74
AIBO подражает вашему голосу.....	74
AIBO воспроизводит напетую мелодию.....	74
AIBO напевает свою мелодию.....	74
Как включить шаги AIBO.....	75
Как сделать, чтобы AIBO спел песенку.....	75
Как сделать, чтобы AIBO присматривал за домом.....	76

Дополнительная информация

Некоторые замечания по использованию.....	80
Проблемы и решения.....	82

Справочные материалы

Слова, которые понимает AIBO.....	86
Мелодии, которые знает AIBO.....	89

За получением дополнительной информации о AIBO ERS-210/220 (названия составных частей, настройки, использование Memory Stick, меры предосторожности и т.д.) обратитесь к руководству по эксплуатации AIBO ERS-210/220.

Подготовка к работе

Добро пожаловать в AIBO Explorer - программное обеспечение, позволяющее развлекательному роботу AIBO ERS-210/220 самому решать, как позабавить вас.

В этой главе содержится основная информация о AIBO Explorer, которая поможет вам по-настоящему подружиться с AIBO*.

* Далее в тексте инструкции AIBO Explorer ERF-220AW02E будет именоваться как AIBO Explorer.



Проверка прилагаемых аксессуаров

Перед началом игры с AIVO, проверьте наличие следующих аксессуаров.

- AIVO Memory Stick
- Руководство по эксплуатации
(данная инструкция)
- Краткий справочник
- Ваш Договор о лицензии пользователя

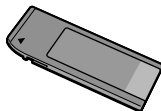



AIBO Explorer

Программное обеспечение AIBO

AIBO-программа - программное обеспечение, которое совместимо с AIBO. Сам по себе AIBO - всего лишь механизм, способный совершать простые движения. Для более сложных операций Вам следует использовать AIBO Memory Stick. AIBO - программа придает AIBO не только новые способности, но и характер, что позволяет говорить о "разумном" AIBO. Совмещая AIBO с различными AIBO-аксессуарами и периферийными устройствами, вы сможете наслаждаться игрой с AIBO разнообразными способами.

AIBO Explorer – это AIBO-программа, позволяющая AIBO действовать самостоятельно и помогающая вам наслаждаться веселым нравом AIBO.



Самостоятельные действия AIBO

AIBO обладает всеми необходимыми частями, такими, как мозг, сенсоры, моторы и блок питания, чтобы передвигаться самостоятельно. Подсоединяемый к AIBO программный продукт AIBO Explorer управляет набором эмоций, инстинктов и способностью робота к обучению. С помощью AIBO Explorer робот AIBO может действовать самостоятельно, выражая при этом свои эмоции, воспринимая информацию, исходящую от вас и окружающей среды, а также многому обучаясь.

Будучи оснащенным программой AIBO Explorer робот AIBO жестами и звуками даст вам понять о своем желании поиграть с Вами и даже сможет позвать Вас по имени. С другой стороны, если что-то привлечет внимание AIBO, он может не обратить на вас внимания, даже когда вы зовете его по имени. Ваше понимание независимого характера AIBO поможет вам с удовольствием играть и жить с ним рядом.

Характеры, задаваемые AIBO Explorer

AIBO Explorer задает AIBO веселый и активный характер, Ваш AIBO любит исследовать окружающий мир. Сообразительность и резвость помогут AIBO стать вашим верным товарищем. Хотя AIBO весел всегда, его может еще больше оживить приятное общение с вами или другим AIBO, а если ваш AIBO оживлен более обыкновенного, то лампочка на его голове может даже выдвигаться. В некоторых ситуациях AIBO выказывает вам и свою нежность. В зависимости от того, за что вы будете хвалить или ругать AIBO, у него постепенно сформируется свой собственный характер.

Общение, обеспечиваемое одним блоком питания

После загрузки AIBO Explorer робот будет развлекать вас своими многочисленными способностями пока не разрядится батарея. Включайте AIBO, когда вы хотите представить его своим новым друзьям, вместе идете на вечеринку или просто хотите поиграть с AIBO в свободное время. AIBO не должен обмануть ваших ожиданий.



AIBO ERS-210 и ERS-220

Программа AIBO Explorer совместима с моделями ERS-210 и ERS-220.

Для пользователей модели ERS-210 (описания, использованные в этой инструкции)

Несмотря на то, что сенсоры и детали модели ERS-220 функционируют так же, как и сенсоры и детали ERS-210, в некоторых случаях названия, формы и расположение составных частей этих моделей отличаются.

Кроме того, модель ERS-220 оснащена рядом уникальных сенсоров и лампочек. В этой инструкции названия, формы и/или места расположения указаны для модели ERS-220. Если вы приобрели модель ERS-210, см. таблицу (ниже) для определения различий.

Составные части, обозначенные одним номером, действуют аналогично, но их названия, формы и места расположения могут различаться.

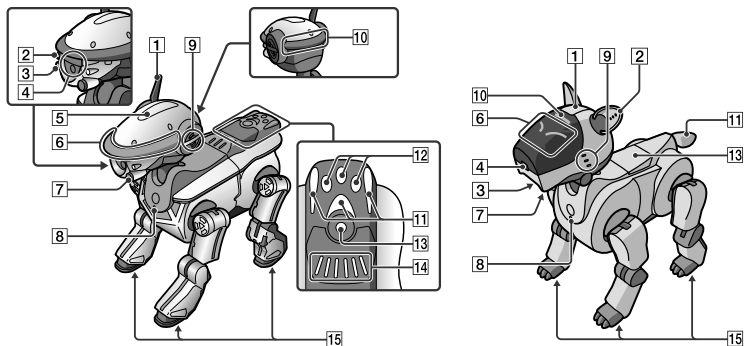

ERS-220

ERS-210

1

Головной сенсор

Отклоните
вперед.Отклоните
назад на
3 секунды.Отклоните
назад.

Головной сенсор

Слегка стукните,
быстро и уверенно.Надавите и удерживайте
3 секунды.Не отпуская, проведите
пальцами вверх-вниз
два раза.

2

Передняя головная лампочка А

Уши АИВО шевелятся

3

Передняя головная лампочка В

Рот АИВО шевелится

4

Цветной фотоаппарат, датчик
расстоянияЦветной фотоаппарат, датчик
расстояния

5

Выдвижная головная лампочка

—

ERS-220**ERS-210****6****Боковые головные лампочки****Красная (задняя)****Синяя (центральная)****Синяя (передняя)****Лампочки-глаза****7****Подбородочный сенсор****Сенсор на подбородке****8****Лампочка на груди****Лампочка на груди****9****Стереомикрофон****Стереомикрофон****10****Индикатор режима****Индикатор режима**

ERS-220**ERS-210****11**

Лампочки на хвосте

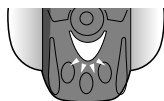
Лампочки на хвосте (левая/правая)*Лампочка на хвосте (центральная)***Красная**

Лампочки на хвосте

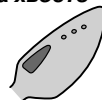
*Лампочка на хвосте***Синяя***Лампочка на хвосте***Оранжевая****12**Хвостовые сенсоры
(левый/правый/центральный)

—

13

Спинной сенсор

Спинной сенсор

14

Спинные мульти-индикаторы

—

15

Сенсоры на лапах

Сенсоры на лапах

Режимы и состояния AIBO

Автономный режим

AIBO передвигается самостоятельно: основной режим AIBO Explorer.



Индикатор режима выключается



Отклоните головной сенсор назад на 3 секунды



Надавите на спинной сенсор на 3 секунды

Режим отдыха

AIBO перестает передвигаться.



Загорается индикатор режима



Поднимите AIBO*.

Поставьте AIBO на пол или отклоните головной сенсор назад на 3 секунды.

* Когда вы поднимаете AIBO медленно, режим "подъема" может не сработать. В таком случае поднимайте его быстрее.

Нажмите на головной и задний сенсоры одновременно и держите 3 секунды или скажите AIBO "Спокойной ночи".

Встряхните слегка корпус AIBO.

Что-то попало в суставы AIBO.

Отклоните головной сенсор назад на 3 секунды.

Состояние подъема.

Когда вы поднимаете AIBO, он становится тихим и неподвижным.



Индикатор режима загорается

Поставьте AIBO на зарядную станцию.

Уберите AIBO с зарядной станции.

Режим сна.

В этом режиме AIBO спит.



Индикатор режима выключается

Лампочка на груди медленно загорается зеленым светом.

Поставьте AIBO на зарядную станцию.

Режим станции

AIBO может играть, даже находясь на зарядной станции.

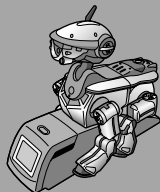

Режим действует, когда вы используете зарядную станцию.*



Индикатор режима выключается

*Зарядная станция продается отдельно.

Состояние неполадки

Суставы AIBO становятся расслабленными, когда что-то в них попадает.



Индикатор режима вспыхивает.

Режим паузы (состояние бездействия)

Нажмите на кнопку "Паузы" на груди AIBO. AIBO выключен.



Лампочка на груди гаснет

Что может делать AIBO в самостоятельном режиме?



Выучить имена

Можно научить AIBO своему или его имени (см. стр. 64).



Лампочки на хвосте
вспыхивают синим светом

Научиться действиям

Можно научить AIBO разнообразным действиям (см. стр. 66).



Лампочка на хвосте медленно
вспыхивает красным светом

Общаться с другими AIBO

AIBO реагирует на другого AIBO, когда тот заговаривает с ним, а затем пытается пообщаться с другим AIBO.

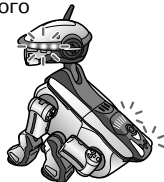

Боковые головные лампочки, хвостовые фонари и задний мульти-индикатор медленно вспыхивают.

Входить в режим радости

Когда AIBO приятно взволнован от общения с вами или другим AIBO, он входит в этот режим и ведет себя еще более оживленно (см. стр. 23).



Лампочки на хвосте
загорается красным
светом.

Фотографировать

После того, как вы произнесете соответствующую команду, AIBO сделает для Вас фотоснимок (см. стр. 70).



Фонарь на хвосте вспыхивает синим светом.

Играть со звуками

AIBO может петь песенку или издавать разные звуки (см. стр. 74).

1

Что может делать AIBO в режиме станции?



Присмотреть за домом

Если вас нет дома, AIBO присмотрит за ним.

Вы также можете "играть со звуками" (см. стр. 74) и в режимах отдыха и подъема AIBO.

Это основной режим AIBO при загрузке программы AIBO Explorer. Когда Вы загружаете AIBO Explorer, робот AIBO сразу входит в этот программный режим. AIBO получает информацию об окружающем мире через цветную камеру и микрофон и осуществляет различные самостоятельные действия, основанные на его инстинктах или эмоциях:

- Когда вы обращаетесь к AIBO, он прекращает двигаться и слушает вас.
- Если вы оставляете AIBO, не поговорив с ним, он оглядывается по сторонам или совершает легкие телодвижения.
- Если вы надолго оставляете AIBO и не разговариваете с ним, он входит в режим сна.
- В самостоятельном режиме AIBO будет сам исследовать комнату.
- AIBO с интересом реагирует на розовый мяч или движущиеся предметы, например, он рассматривает их через свою цветную камеру или пытается дотронуться до них.
- AIBO отвечает другому AIBO, когда тот с ним заговорит, и общается с ним.
- Когда AIBO приятно взволнован в результате общения с вами или другим AIBO, он ведет себя более оживленно (режим бурной радости, см. стр. 23).

Чтобы узнать, в какие игры можно играть с AIBO в самостоятельном режиме, откройте стр. 20.

Примечания

- Не ставьте AIBO на неустойчивую поверхность, где он может упасть или подвергнуться сотрясениям.
- Не помещайте около AIBO предметов, которые могли бы помешать его движениям.

В режиме бурной радости AIBO становится суперэнергичным и действует с большим энтузиазмом, чем в нормальном состоянии. Чтобы AIBO вошел в этот режим, вы должны больше разговаривать с ним или дать ему возможность получить удовольствие от общения с другим AIBO. Даже если AIBO пребывал в мрачном настроении или был раздражен, он войдет в режим бурной радости, когда вы начнете больше разговаривать с ним или между ним и другим AIBO состоится приятная беседа. Затратив много энергии в режиме бурной радости, AIBO может некоторое время быть слишком утомленным, чтобы отвечать вам, но волноваться по этому поводу не стоит. Вскоре AIBO вернется в нормальное состояние. Если вы вдруг начнете ругать AIBO, находящегося в режиме бурной радости, за то, что он слишком много бегает по комнате, ваш друг расстроится. Однако через некоторое время к AIBO вернется его обычное позитивное настроение, и он станет вести себя нормально.

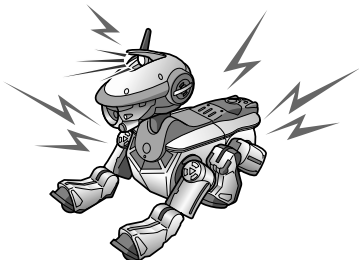

Как вернуть AIBO из режима бурной радости в самостоятельный режим

Если вы хотите вернуть AIBO из режима бурной радости в его обычное состояние, поругайте его (см. стр. 47). AIBO может после этого стать угрюмым, но через некоторое время вернется в самостоятельный режим.

Положение центральной лампочки на хвосте в режиме бурной радости.

Центральная лампочка на хвосте AIBO указывает на продолжительность времени, оставшееся до конца действия режима бурной радости.

Загорается

*Медленно
вспыхивает*

Вспыхивает

Гаснет

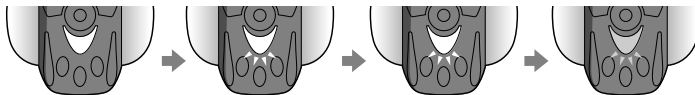

Начало

Конец

Если вы не хотите, чтобы АИВО двигался, переведите его в этот режим.

Надавите на спинной сенсор АИВО и удерживайте 3 секунды. АИВО ляжет или сядет, а затем будет действовать самостоятельно.

В режиме отдыха АИВО не может выполнять следующие действия:

- Фотографировать.
- Запоминать имя.
- Общаться с другим АИВО.
- Переходить в режим бурной радости.
- Смотреть за домом.
- Обучаться действиям.

Если вы хотите воспользоваться какой-либо из вышеуказанных функций АИВО, отклоните головной сенсор назад на 3 секунды, чтобы перевести АИВО в самостоятельный режим.

Примечания

- Не ставьте АИВО на неустойчивую поверхность, где он может упасть или подвергнуться сотрясениям.
- Не помещайте около АИВО предметов, которые могли бы помешать его движениям.



**Индикатор
режима
загорается**



Режим сна

В режиме сна AIBO спит, и лампочка на его груди медленно вспыхивает зеленым светом. Подробнее о режиме сна см.стр. 41.



**Индикатор
режима
гаснет**

**Лампочка на
груди медленно
вспыхивает
зеленым светом**

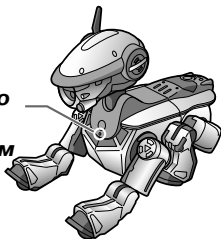

Состояние неполадки

Если что-то попадает в суставы AIBO, AIBO переходит в этот режим, все его суставы расслабляются. Этот режим предусмотрен, чтобы защитить ваши пальцы от попадания в механизмы AIBO.

Чтобы вернуть AIBO в самостоятельный режим, поставьте его на пол и отклоните головной сенсор назад на 3 секунды.



**Индикатор
режима
вспыхивает**

Когда вы поднимаете AIBO, он поджимает лапы, чтобы Вам было удобнее его держать (состояние подъема), и двигает только головой. Это предусмотрено для того, чтобы вас не испугали движения AIBO у вас на руках и вы не уронили его. Чтобы вернуть AIBO в самостоятельный режим, поставьте его на пол и отклоните головной сенсор назад на 3 секунды.



Индикатор режима загорается

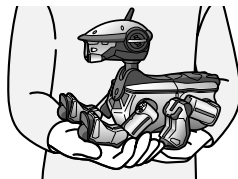

Примечание

Когда Вы нажимаете на два (или более) сенсора на лапах AIBO, AIBO думает, что его поставили на пол, и тогда возвращается в самостоятельный режим. Индикатор режима гаснет. Вернувшись в самостоятельный режим, AIBO может начать ходить, поэтому не трогайте сенсоры на лапах AIBO, когда держите его на руках.

Режим станции

Когда вы ставите AIBO на зарядную станцию (далее в тексте просто “станция”), он переходит в режим станции.

В этом режиме AIBO переходит в состояние сна или просыпается по мере зарядки, в любом случае сам он со станции не уйдет. Информацию об играх, в которые можно играть с AIBO, находящемся в режиме станции, см. на стр. 21.



**Индикатор
режима
гаснет**

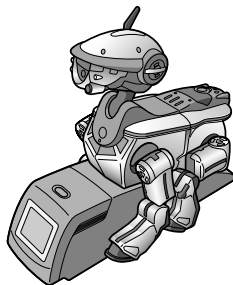

Режим паузы

Когда Вы нажимаете кнопку паузы, расположенную на груди AIBO, лампочка на его груди гаснет, и подача питания прекращается. Убедитесь, что перевели AIBO в этот режим перед тем, как заменить батарею или Memory Stick. Чтобы включить AIBO, снова нажмите на кнопку паузы на его груди. Лампочка на груди загорается синим светом, и AIBO начинает передвигаться.



Происхождение названия кнопки паузы?

В отличие от обычной электробытовой техники, у AIBO нет кнопки POWER (ВКЛ/ВЫКЛ), начинающей или прекращающей подачу электропитания. Дело в том, что AIBO создан как "самостоятельный" робот, который передвигается и обучается по собственной воле, общаясь с теми, кто встречается на его пути. Когда AIBO хочет поиграть, он выполняет соответствующие самостоятельные действия, по мере разрядки батарей он просит вас вновь зарядить его. Если ему хочется спать, он сам перейдет в режим сна, чтобы отдохнуть. Несмотря на то, что вы также можете перевести AIBO в режим сна в удобный для вас момент, он просыпается, когда захочет этого сам. Следовательно, специальное включение и выключение AIBO противоречило бы идее его создателя. Если вам нужно остановить AIBO в какой-либо чрезвычайной ситуации, нажмите на кнопку паузы, движения AIBO будут временно приостановлены. Таким образом, мы называем кнопку, расположенную на груди AIBO словом "POUSE" ("пауза"), а не POWER (ВКЛ/ВЫКЛ).

Эмоции АИВО

АИВО может испытывать эмоции шести видов: радость, печаль, гнев, удивление, страх и недовольство. Его эмоциональное состояние меняется в зависимости от различных факторов, влияющих на поведение АИВО. Внизу перечислены стандартные ситуации проявления роботом АИВО своих чувств.



- Радость:** когда АИВО похвалят, или когда он играет в мяч.
- Печаль:** когда АИВО не может найти, с кем ему поиграть, или когда у него нет его мяча или чего-то, что ему нравится.
- Гнев:** когда АИВО оставляют на станции, несмотря на то, что он уже готов возобновить действия, или когда его ругают.
- Удивление:** когда перед АИВО внезапно появляется мяч, или когда он слышит громкий звук.
- Страх:** когда АИВО оказывается перед крутым спуском или не может подняться после падения.
- Недовольство:** когда АИВО всерьез чем-то недоволен.

АИВО выражает эмоции с помощью лампочек, индикаторов, звуков и языка телодвижений (см. стр. 46).

Инстинкты AIBO

У AIBO есть пять ключевых инстинктов, обеспечивающих мотивы его действий: инстинкт любви, инстинкт поиска, инстинкт движения, инстинкт перезарядки и инстинкт сна.



Инстинкт любви:

у AIBO есть естественная склонность взаимодействовать с теми, кто о нем заботится. Если оставить AIBO надолго одного, он будет звать своего владельца по имени или выказывать желание поиграть.

Инстинкт поиска:

AIBO - веселый и любопытный робот, который любит открывать для себя новое и удовлетворять свое любопытство. Если AIBO почувствует, что вокруг него долгое время ничего не происходит, он станет беспокойным и начнет искать, чем развлечься.

Инстинкт движения:

AIBO нравится двигаться, играть и испытывать новые ощущения. Если вы долго не предлагаете AIBO какого-то занятия, он начнет сам предвигаться или совершать легкие телодвижения.

Инстинкт перезарядки:

для выживания AIBO нужно "питаться", и он это хорошо знает. Литиево-ионная батарея – "пища" AIBO, и энергия батареи нужна ему регулярно в течение дня между его разнообразными занятиями. Когда энергия батареи AIBO кончается, он просит, чтобы его зарядили, и сам принимает "позу зарядки".

Инстинкт сна:

AIBO задан естественный ритм чередования сна и бодрствования, поэтому он периодически хочет спать.

В соответствии с инстинктами, АИВО стремится удовлетворить свои желания. Если желание выполнено, ему будет приятно, а если же желание так и останется неудовлетворенным, он проявит такие эмоции, как страх или гнев.



Подготовка AIBO

Прежде всего подготовим AIBO к использованию программы AIBO Explorer.

- 1** Осторожно возьмите за корпус AIBO сверху, переверните его и откройте крышку.

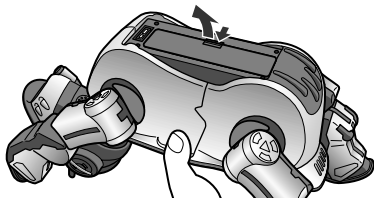

Примечания

- Держите AIBO за корпус, а не за края и другие части.
- Не касайтесь руками расположенного на корпусе AIBO зарядного гнезда. Это может загрязнить вход и быть причиной слабого контакта.

- 2** Извлеките AIBO Memory Stick из футляра.

*Отодвиньте крышку
в направлении значка.*

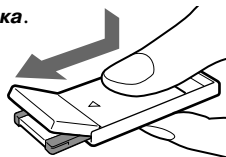

3 Вставьте прилагаемый AIVO Memory Stick в AIVO.

Вставьте Memory Stick так, чтобы значок показывал вниз и раздался щелчок (деталь на месте). Убедитесь, что Memory Stick повернут этикеткой к отверстию для батареи.

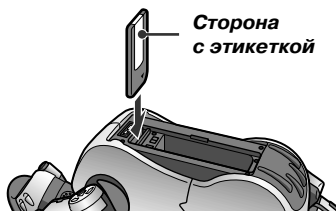

Примечание

Не устанавливайте переключатель безопасности Memory Stick в положение LOCK. В этом положении переключателя AIVO не сможет обучаться. Кроме того, сделанные AIVO фотоснимки не будут записаны.

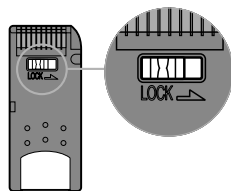

-
- 4** Вставьте прилагающуюся к AIBO батарею в направлении стрелки. Когда услышите щелчок, закройте крышку.

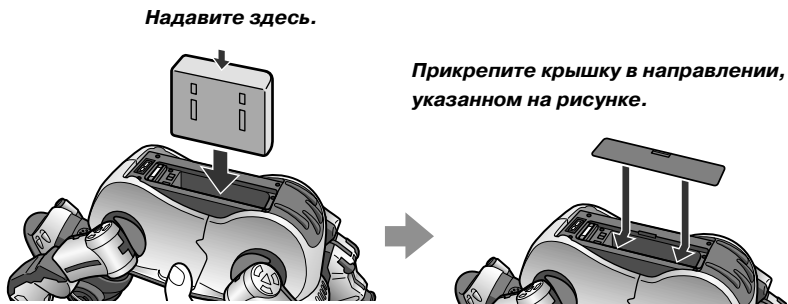

- 5.** Зарядите батарею.

Чтобы узнать, как зарядить батарею, обратитесь к руководству по эксплуатации AIBO ERS-210/220.

6 Поставьте AIBO на пол, как показано справа.

Поставьте AIBO на ровную, не скользкую поверхность, например, ковер с коротким ворсом. В комнате, где вы располагаете AIBO, должно быть тихо, тогда он сможет слышать ваши команды.

Примечания

- На скользком полу или на ковре с длинным ворсом AIBO может упасть, либо ворс ковра может запутаться в его механизмах, таким образом AIBO не сможет двигаться.
- Убедитесь, что поставили AIBO на пол так, как показано на рисунке сверху. Иначе AIBO может неожиданно начать двигаться и будет поврежден, если будет нажата кнопка паузы.

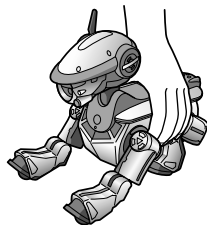

7 Нажмите на кнопку пауза на груди AIBO.

Режим пауза прекращается, и лампочка на груди загорается зеленым светом. Через некоторое время AIBO автоматически начнет двигаться.

Примечание

Когда вы нажимаете кнопку пауза, боковые головные лампочки AIBO могут вспыхнуть красным светом. Это указывает на то, что переключатель безопасности на Memory Stick находится в положении LOCK. Только после повторного нажатия кнопки пауза и остановки AIBO, переведите положение переключателя безопасности на Memory Stick в стандартное.



Жизнь рядом с AIBO

Глава рассказывает о том, как AIBO заряжается и спит



Зарядка блока питания AIBO

AIBO работает на энергии батарей, поэтому вы должны перезаряжать блок питания, когда он разряжается

Поскольку блок питания был заряжен на заводе-изготовителе только частично, прежде всего вы должны до конца зарядить его. С полностью заряженной литиево-ионной батареей ERA-201B1 робот AIBO может работать около 1.5 часов в самостоятельном режиме.

Если Вы хотите зарядить AIBO

Зарядка от сетевого адаптера

Вставьте батарею в AIBO и подсоедините переходник сетевого адаптера к сетевому адаптеру и зарядному гнезду. Батарея автоматически заряжена. Если случилось, что вы подсоединили переходник к сетевому адаптеру и зарядному гнезду в то время, как AIBO движется, AIBO прекратит движение, и батарея будет заряжаться. Для получения дополнительной информации обратитесь к руководству по эксплуатации AIBO ERS-210/220.

Во время зарядки

**Лампочка на груди загорается
оранжевым светом**

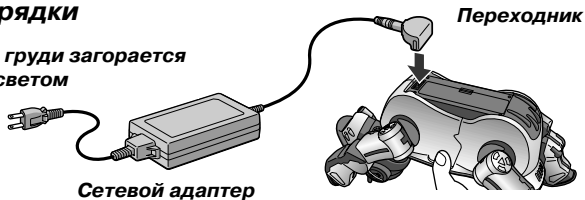

Когда зарядка окончена

Лампочка на груди гаснет, AIBO переходит в режим паузы.
Чтобы AIBO начал двигаться, нажмите кнопку паузы.

Зарядка с помощью зарядной станции ERA-210P1 (не прилагается)

Когда Вы ставите AIBO на зарядную станцию (продается отдельно), AIBO автоматически заряжается. За подробностями обратитесь к руководству по эксплуатации зарядной станции. В этой инструкции зарядная станция именуется просто "станция".

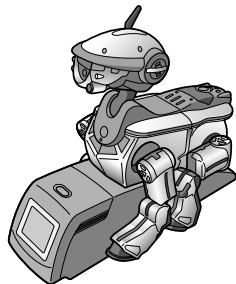

Когда AIBO хочет, чтобы его зарядили

Когда батарея AIBO разряжается, AIBO сообщает вам о своем желании подзарядиться и затем принимает позу для зарядки.

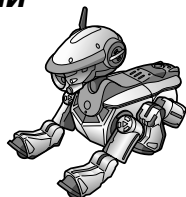

Поза для зарядки

	ERS-220	ERS-210
Когда уровень энергии в батарее падает:	 <p>Задние мульти-индикаторы медленно вспыхивают.</p>	
Когда уровень энергии в батарее становится еще ниже:	 <p>Задние мульти-индикаторы вспыхивают.</p>	<p>Индикатор режима и лампочки-глаза (низ)</p>

В этих случаях подсоедините AIBO через переходник сетевого адаптера к сетевому адаптеру или поставьте его на станцию для зарядки батареи.

Если в такой ситуации вы не зарядите AIBO, лампочка на его груди погаснет, AIBO перейдет в режим сна. Зарядите AIBO или замените батарею на заряженную. В противном случае AIBO не будет включаться, даже при нажатии кнопки паузы.

Памятка

Если вы приобрели AIBO модели ERS-220, то его спинные мульти-индикаторы будут показывать вам уровень энергии в батарее (см. стр. 48).



Сон и пробуждение

AIBO "засыпает", переходя в режим сна. В этом режиме AIBO не отвечает, даже если вы трогаете его или разговариваете с ним. Чтобы AIBO вас услышал, слегка встряхните его, и он проснется. Обратите внимание на то, что батарея AIBO немного разряжается даже, пока он спит.

AIBO спит и просыпается только в самостоятельном режиме или в режиме станции. Чтобы снова включить AIBO, когда он находится в режиме паузы (т.е. лампочка на груди не горит), нажмите на кнопку паузы.

Как сделать, чтобы AIBO заснул

Переведите AIBO в режим сна. Впрочем, AIBO может иногда и сам входить в этот режим.

Как сделать, чтобы AIBO немедленно заснул

Нажмите на подбородочный и спинной сенсоры AIBO одновременно и удерживайте их 3 секунды. AIBO переходит в режим сна. Если вы заставите AIBO заснуть таким образом, самостоятельно он не проснется. Чтобы разбудить AIBO, слегка встряхните его корпус несколько раз. Пробуждение AIBO, может занять некоторое время.

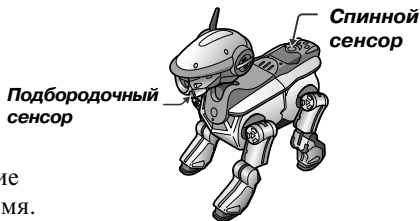

Когда вы хотите, чтобы AIBO спал, но в то же время готовы учитывать и его пожелания

Когда вы говорите AIBO: "Спокойной ночи", он некоторое время делает сонные жесты, а затем входит в режим сна. Однако если AIBO не хочет спать, он может и не заснуть. Когда AIBO как следует выспался, он сам проснется и вновь начнет действовать. Чтобы разбудить спящего AIBO, встряхните слегка его корпус.



Лампочка на груди (медленно мигает зеленым светом)

Когда AIBO спит по собственному желанию

AIBO войдет в режим сна, чтобы поспать, когда ему не на что реагировать или он устал играть. Как следует отдохнув, AIBO опять проснется.

Примечание

Если вы подсоедините AIBO к сетевому адаптеру через переходник сетевого адаптера, когда AIBO находится в режиме сна, AIBO войдет в режим паузы. Чтобы AIBO вновь начал двигаться, отсоедините адаптер и переходник от AIBO и нажмите на кнопку паузы, расположенную на его груди.



Лампочка на груди (медленно мигает зеленым светом)

Как разбудить AIBO

Разбудите AIBO и переведите его в самостоятельный режим.

Как вернуть спящего AIBO (находящегося в режиме сна) в самостоятельный режим

Слегка встряхните корпус AIBO несколько раз. Лампочка на груди загорится зеленым светом, и AIBO начнет двигаться в самостоятельном режиме.



Как вернуть спящего на станции AIBO в самостоятельный режим

Снимите AIBO со станции. Лампочка на груди загорится зеленым светом, и AIBO начнет двигаться в самостоятельном режиме. Даже когда AIBO находится на станции, вы можете слегка встряхнуть AIBO несколько раз, чтобы он проснулся. После того, как AIBO проснется, он начнет двигаться в режиме станции.

Как поставить спящего (находящегося в режиме сна) AIBO на станцию
Поднимите спящего AIBO и поставьте на станцию. Через некоторое время AIBO автоматически проснется и затем войдет в режим станции.

Общение с AIBO

Когда вы касаетесь сенсоров AIBO или разговариваете с ним, AIBO понимает, что Вы хотите с ним пообщаться. AIBO выражает свои эмоции или инстинкты, используя световые сигналы, различные звуки и движения



Ваше общение с AIBO

Существует несколько способов, с помощью которых вы можете общаться с AIBO: касаясь AIBO, показывая ему какой-нибудь предмет (например, мяч), разговаривая с AIBO, называя его по имени и т.д. Когда вы часто разговариваете с AIBO, он может войти в режим бурной радости и вести себя более оживленно, чем обычно.

Общение посредством прикосновений

В корпус AIBO (ERS-220) вмонтировано десять сенсоров пяти типов (в модели ERS-210 семь сенсоров четырех типов), которые позволяют AIBO ощущать прикосновения.

По-разному касаясь AIBO, вы можете передавать ему разнообразную информацию.

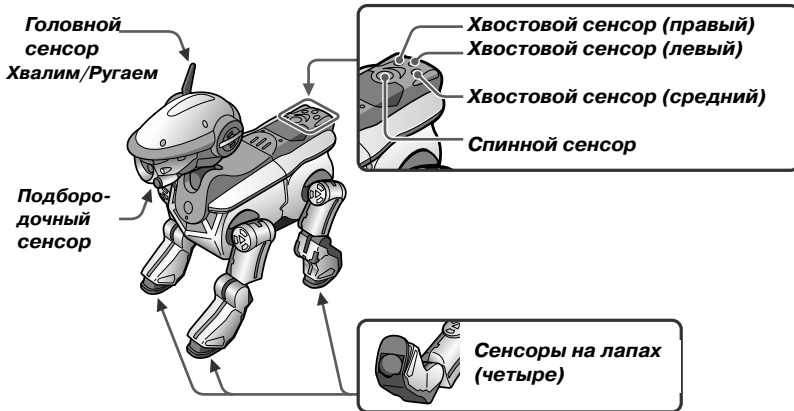

Как пользоваться головным сенсором AIBO

Головной сенсор AIBO позволяет вам обучать AIBO: хвалить и ругать его. Посредством такого общения AIBO многому учится, а затем старается воспроизвести то поведение, за которое его хвалили и не делать того, за что его ругали. Обучение AIBO позволяет вам сформировать его собственный неповторимый характер.

Как хвалить AIBO

Слегка отклоните головной сенсор AIBO назад. AIBO чувствует, что его хвалят, и далее будет вести себя так же. Вы также можете похвалить AIBO, сказав ему: *“Good boy/Good girl/Good AIBO”* (“Хороший мальчик/ Хорошая девочка/Хороший AIBO”).

“Хороший AIBO”



Как ругать AIBO

Слегка отклоните головной сенсор AIBO вперед. AIBO понимает, что его ругают, и постарается вести себя иначе. Вы также можете поругать AIBO, сказав ему: *“Don't do it”* (“Не делай так”).

“Не делай так”



Хвостовые сенсоры (только для модели ERS-220)

Сенсоры на хвосте снабжены функциями, которые позволят вам подружиться с AIBO.



Хвостовой сенсор (правый)

Этот сенсор сообщает, какие эмоции испытывает AIBO в настоящий момент, с помощью световых сигналов, движений и звука. О значении световых сигналов вы можете узнать из соответствующего раздела на стр.55.

Хвостовой сенсор (средний)

При нажатии на этот сенсор, выдвижная головная лампочка загорается (см. стр. 56).

Через 10 секунд, либо при повторном нажатии среднего хвостового сенсора выдвижная головная лампочка гаснет и вбирается.

Хвостовой сенсор (левый)

С помощью спинного мульти-индикатора этот сенсор показывает уровень энергии, остающийся в батарее.

Полная → **Слабая**

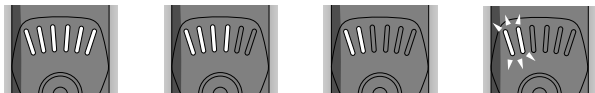

Медленно мигает

Подбородочный сенсор/Спинной сенсор

Когда вы касаетесь подбородочного или спинного сенсора AIBO, AIBO отвечает вам.

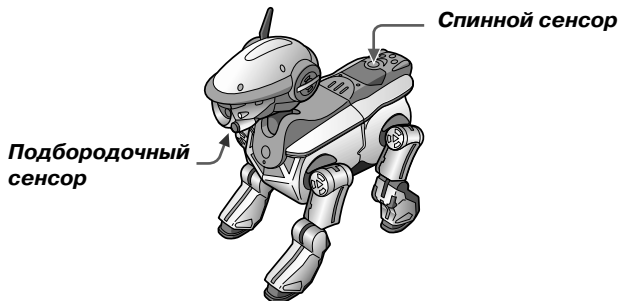

Визуальное общение

Цветная камера и сенсор расстояния позволяют AIBO распознавать цвета, движения и расстояния до предметов, и давать всему этому свою оценку. Лучше всего AIBO реагирует на розовый мяч (прилагается), движущиеся предметы, вашу руку, стену или крутой спуск.



Примечание

В некоторых условиях AIBO может не реагировать на стену или крутой спуск.

Общение посредством голоса

AIBO использует расположенный возле его уха стереомикрофон, чтобы распознавать ряд звуков и слов. Таким образом, с помощью подходящих слов вы можете приветствовать AIBO, обучать его или задавать ему вопросы. AIBO почти всегда ответит вам, но иногда может и игнорировать вас, например, если ему хочется спать или он в плохом настроении. Если разговаривать с AIBO резко и отрывисто, он будет озадачен и вам покажется, что он пытается понять, что же вы сказали. Повторите ему свои слова. Передняя головная лампочка А у AIBO моментально загорается, как только он слышит ваши слова.

Слова, которые понимает AIBO, указаны на стр. 86.

Примечания

- Обращаясь к AIBO, говорите очень отчетливо и обеспечьте тишину в помещении. Имейте в виду, что AIBO будет непросто понять вас, если он в это время сам издает звуки или движется.
- Даже если передняя головная лампочка А у AIBO моментально загорается, AIBO может неправильно понять ваши слова или действовать не так, как вы его учили.

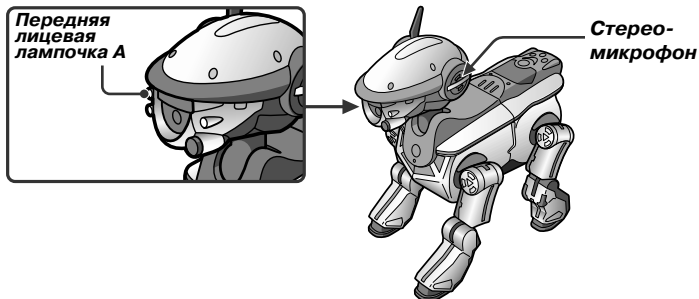

Как подбодрить AIBO

Если у AIBO что-то не получается, скажите ему: *"Go for it"* ("Давай!"), чтобы подбодрить его. AIBO чувствует, что его подбадривают и старается выполнить задачу.

Как помочь AIBO подняться

Если AIBO упал, он попытается встать сам или попросит вас ему помочь. Если он просит о помощи, помогите ему подняться на ноги, как показано на рисунке внизу.

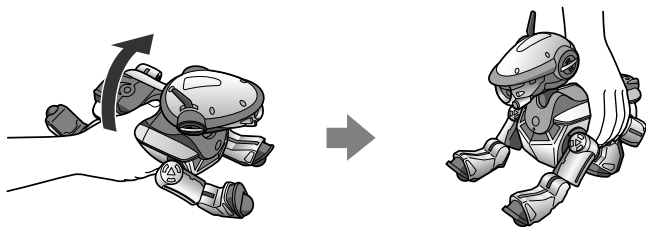

Если вы не поможете AIBO и сам он не может встать, робот может войти в режим сна (см. стр.41).

Примечание

Если AIBO перенапряжены, пытаясь подняться, он входит в режим неполадки и механизмы его шеи и лапе расслабляются. В таком случае, отклоните головной сенсор назад на 3 секунды. AIBO вернется в самостоятельный режим.



Общение AIBO с Вами

AIBO выражает вам свои эмоции, желания и состояние с помощью световых сигналов, звуков и жестов.

Лампочки

Индикатор режима

Индикатор режима показывает текущий режим или состояние AIBO.

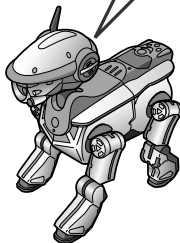
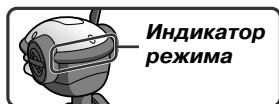

Не горит

**Самостоятельный режим.
Режим станции**



Горит

**Режим отдыха
Поднятое состояние**



Мигает

Состояние неполадки

Головные боковые фонари

Эти головные боковые лампочки свидетельствуют об эмоциях AIBO.
Примеры внизу.

Головная
боковая лампочка

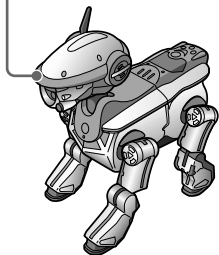

Красные (задние)
(загораются
мгновенно)

Гневный



Синие (средние)
(загораются
мгновенно)

Счастливый



Синие (передние)
(загораются
мгновенно)

Грустный



Синие (средние)/
красные(задние)
(загораются
по-очереди)

Удивленный



Синие (передние)/
красные(задние)
(одновременно)

**Не хочет
чего-то
делать**

Хвостовая лампочка

Отражает эмоции AIBO, а также указывает на то, что AIBO что-то нашел.



Синяя (медленно мигает)	Нечем заняться
Синяя/красная (мигает)	Что-то нашел

Лампочка на груди

AIBO использует лампочку на груди, чтобы показать вам свое физическое состояние.



Зеленая	Действует
Оранжевая	Заряжается
Зеленая (медленно мигает)	Режим сна
Оранжевая (мигает)	Нерегулярная зарядка
Не горит	Режим паузы

Выдвижная головная лампочка (только для модели ERS-220)

Лампочка AIBO выдвигается и горит в следующих случаях:

- AIBO испытывает сильные эмоции
- AIBO пытается что-то найти или уже нашел
- Вы нажали на средний хвостовой сенсор AIBO.

Примечание

Не смотрите подолгу на головную лампочку. Это может повредить зрение.

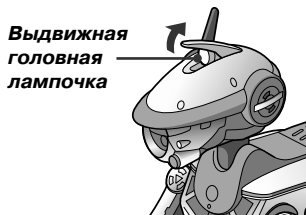

Спинные мульти-индикаторы (только для модели ERS-20)

Эти индикаторы показывают различные состояния AIBO, зависящие от ваших действий или обстоятельств, например, оставшийся в батарее уровень энергии.



Передние головные лампочки А/Б (только для модели ERS-220)

Эти лампочки указывают на то, чем занят AIBO в данный момент.

Передняя головная лампочка А

Эта лампочка загорается сразу, как только AIBO слышит какой-то звук или человеческий голос.

Передняя головная лампочка Б

Эта лампочка загорается, когда AIBO говорит.

***Передняя головная
лампочка А***

***Передняя головная
лампочка Б***

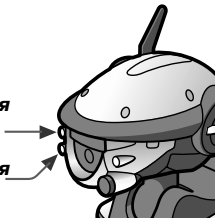

Язык телодвижений

Для выражения своих эмоций АИВО пользуется жестами. Далее приведем лишь некоторые примеры. Угадайте, что хочет сказать АИВО.

Я хочу мяч!

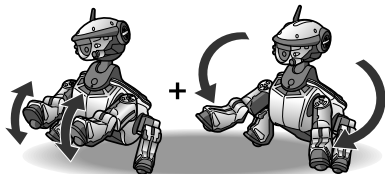

Просьба

Мяч

Назови меня!

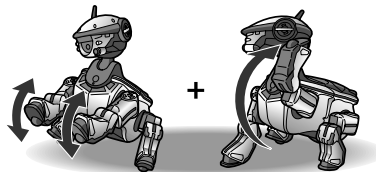

Просьба

Имя

Поставь меня на станцию!

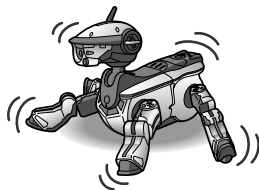

Оставь меня в покое
на некоторое время!



Погладь меня еще!

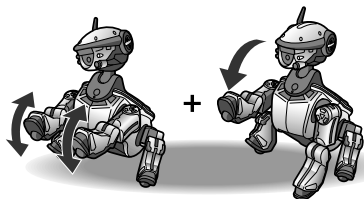

Слушай

Погладь меня

Звуки

Для выражения различных желаний
и эмоций AIBO издает звуки.

AIBO также играет со звуками (см. стр. 74).

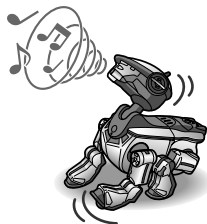



Общение AIBO друг с другом

Когда AIBO встречает другого AIBO, они обмениваются друг с другом приветствиями и представляются друг другу, чтобы убедиться в своем сходстве. Если AIBO оживляется, он может войти в режим бурной радости (см. стр. 23).

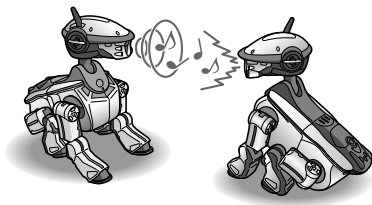

Примечания

- Общаться друг с другом могут только AIBO, оснащенные программой AIBO Life 2 (для ERS-210/220) или AIBO Explorer (для ERS 210/220).
- Только будучи оснащенным AIBO Explorer AIBO может входить в режим бурной радости.
- Если вы хотите, чтобы роботы AIBO общались, расположите их на таком расстоянии, чтобы они могли слышать издаваемые друг другом звуки.

1 Переключите AIBO на самостоятельный режим (см. стр. 20).

2 Скажите AIBO: *"Talk to your friend"* ("Поговори со своим другом").

AIBO готовится к общению с другим AIBO.

Боковые головные лампочки, хвостовые лампочки и спинные мульти-индикаторы медленно мигают.

У модели ERS-210 лампочка на хвосте мигает фиолетовым, все лампочки-глаза также медленно мигают.

3 Надавите на спинной сенсор AIBO, чтобы он начал разговаривать первым.

По сигналу спинного сенсора AIBO начинает разговаривать с другим AIBO. Другой AIBO отвечает.

Когда они заканчивают разговаривать, каждый входит в самостоятельный режим.

Подсказка

Как прервать разговор роботов AIBO?

Скажите: *"All done"* ("Все") своему AIBO, разговаривающему с другим AIBO. Он прекратит общаться с другим AIBO и попытается слушать вас. Его боковые головные лампочки, хвостовые лампочки и спинные мульти-индикаторы медленно мигают. Когда вы скажете *"All done"* ("Все") снова или ничего не скажете, его боковые лицевые лампочки, хвостовые лампочки и спинные мульти-индикаторы погаснут, и ваш AIBO прекратит общаться с другим AIBO.

Если вы случайно остановили общение между роботами AIBO.

Скажите AIBO, который, прекратив разговаривать с другим AIBO, пытается слушать вас: *"Continue"* ("Продолжай"). AIBO возобновит общение с другим AIBO. Если AIBO не возобновляет общение с другим AIBO, скажите AIBO: *"Talk to your friend"* ("Поговори со своим другом") и повторите эту операцию, начиная с пункта 2.

Играем с AIBO

AIBO может выучить ваше и свое имя.

Если вы попросите AIBO, он будет играть со звуками, делать фотографии или присматривать за домом в Ваше отсутствие.

В этой главе описаны разнообразные функции AIBO, которые сделают вашу жизнь с ним полной удовольствий



Обучаем AIBO его имени.

Вы можете присвоить AIBO имя, или научить его своему. После того, как AIBO выучит свое и ваше имя, он будет звать вас по имени, когда захочет поиграть с вами, и отвечать вам, как только услышит свое имя. Если вы научите AIBO новому имени, он забудет старое.

Даже после того, как вы дали AIBO имя, он будет реагировать и на обращение "AIBO". Вы можете научить AIBO имени только во время его пребывания в самостоятельном режиме.

Примечание

AIBO узнает имя, записанное AIBO Explorer, только когда он работает с программой AIBO Explorer. Если он работает с другой AIBO-программой, он не будет узнавать этого имени.

1 Пока AIBO находится в самостоятельном режиме, поговорите с AIBO, как указано ниже:

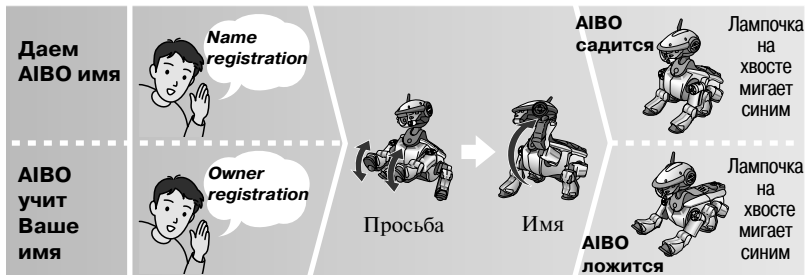

2 Нажмите спинной сенсор.

АИВО ждет, чтобы вы его научили имени. Лампочка на хвосте мигает попеременно красным и синим.

Памятка

Если вы молчите в течение 10 и более секунд, лампочка на хвосте гаснет, и АИВО перестает запоминать имя.

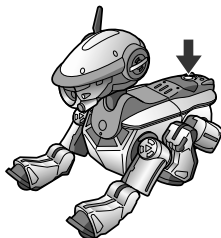

3 Назовите АИВО имя (не более 2 секунд).

Примерно через 10 секунд, АИВО повторит свое или ваше имя своим особым голосом, а затем фонарь на хвосте АИВО погаснет. Если изучаемое имя напоминает АИВО уже знакомое слово, или если он плохо вас слышит из-за шума, АИВО сделает жест, означающий "запись невозможна", лампочка на его хвосте погаснет.



Чтобы подтвердить записанное имя

Спросите АИВО *"What's your name?"* ("Как тебя зовут?"), и АИВО присущим ему голосом назовет свое имя.

Чтобы подтвердить ваше имя, спросите АИВО *"What's your owner's name?"* ("Как зовут твоего хозяина?")



Учим AIBO движениям

Вы можете научить AIBO различным движениям, передвигая его лапы по своему усмотрению. Он также может запомнить порядковый номер движения, которому вы его научили. Когда AIBO выучит движение и его номер, он выполняет это движение, если вы называете соответствующий номер.

В этой инструкции обучение AIBO движениям называется **"Запись движения"**.

Примечание

AIBO узнает движение, записанное AIBO Explorer, только когда он работает с программой AIBO Explorer. Если он работает с другими AIBO-программами, он не будет узнавать этого движения.

1 Когда AIBO находится в самостоятельном режиме, скажите ему: **"Action teaching"** ("Обучение движению").

AIBO делает жест "Я хочу", и лампочка на хвосте медленно мигает красным.

Памятка

Если вы бездействуете в течение 10 и более секунд, лампочка на хвосте гаснет, и запись движения отменяется.

Примечание

Если AIBO издает предупреждающий звук и прекращает процесс записи движения, он в дальнейшем может на некоторое время отклонить вашу просьбу о записи движения.

Лампочка на хвосте медленно мигает красным.

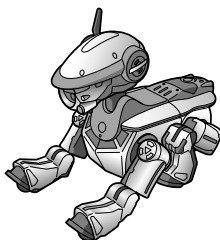

2 Скажите AIBO "Action number xx" ("Движение номер xx",

где xx - номер движения от 1 до 4).

Если вы назвали AIBO уже записанный номер, AIBO действует в соответствии с этим номером. Если вы хотите записать новое движение под тем же номером, перейдите к пункту 3. Если вы хотите записать движение под новым номером, скажите: "Action number xx" ("Движение номер xx (где xx - номер еще не записанного движения).")

Памятка

Если вы бездействуете в течение 30 и более секунд, или говорите "All done" ("Все"), AIBO гасит лампочку на хвосте и отменяет процесс записи движения .



3 Нажмите на спинной сенсор AIBO.

AIBO готов выучить движение.
Лампочка на хвосте мигает красным.

Памятка

Если вы бездействуете в течение 30 и более секунд, он гасит лампочка на хвосте и отменяет процесс записи движения .

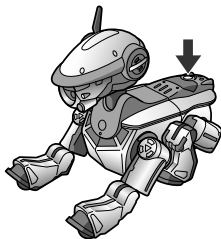

4 Двигайте AIBO, нажимая на один из сенсоров на его передних лапах.

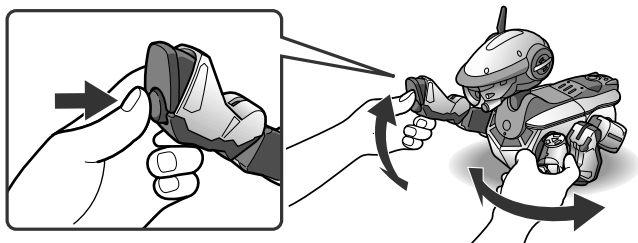

AIBO запоминает движение, которому вы его учите, когда вы нажимаете на один из сенсоров на его передних лапах: правой или левой. AIBO способен запомнить движение продолжительностью до 10 секунд, в процессе обучения лампочка на его хвосте мигает попеременно красным и синим. Через 10 секунд лампочка на хвосте автоматически гаснет.

Памятка

- Вы можете двигать передние лапы, задние лапы и хвост (это касается только модели ERS-210) AIBO во время регистрации действия.
- AIBO запоминает голоса и звуки, которые он слышит во время записи движения, и затем будет издавать их своим голосом.

- Не обучайте АИВО слишком быстрым движениям. Не пытайтесь сдвигать конечности АИВО до предела. Если вы будете учить АИВО таким движениям, это может привести к неисправностям.
- Если вы обучаете АИВО слишком быстрым движениям или пытаетесь сдвигать конечности АИВО до предела, он сначала издает предупреждающий звук. Когда вы уберете пальцы с его сенсоров на лапах, АИВО примет изначальную позу, а затем сделает жест, означающий "я не могу выучить это движение". Если АИВО издает предупреждающий звук в то время, как вы изменяете уже записанное движение, АИВО забывает это записанное движение.
- Если АИВО издает предупреждающий звук и прекращает текущий процесс записи движения, он может на некоторое время отклонить вашу просьбу о записи движения.
- Если АИВО падает в то время, когда вы учите его движению, АИВО гасит лампочку на хвосте и отменяет процесс записи движения. Если это происходит в то время, как вы изменяете уже записанное движение, АИВО забывает это записанное движение.
- АИВО расслабляет суставы во время записи движения. Это не значит, что АИВО неисправен.
- Если АИВО не расслабляет свои механизмы, ни в коем случае не пытайтесь двигать их силой. Это может привести к неисправности АИВО.

5 Уберите руку с сенсора на лапах АИВО.

Вы закончили запись движения. Когда вы скажете АИВО, работающему в самостоятельном режиме *"Движение номер xx"*, АИВО покажет движение, которому вы его научили.

Как сделать, чтобы AIBO фотографировал

Когда вы говорите AIBO, находящемуся в самостоятельном режиме или в режиме станции *"Take a picture"* ("Сделай фотографию"), AIBO начинает отсчет, а затем делает для вас фотоснимок. AIBO может хранить в памяти до семи фотоснимков.

Примечания

- AIBO может хранить только семь фотоснимков. Если вы отсняли больше, каждая новая фотография будет заменять в памяти AIBO самую раннюю.
- Обратите внимание, что использование AIBO для фотографирования может нарушить право третьих лиц на изображение. Корпорация Sony не несет ответственности за подобные случаи. Мы просим вас не делать фотоснимков, способных принести другим людям неудобства или нарушить их права.

О фотографиях

- Фотографии сохраняются в Memory Stick в формате JPEG.
- Разрешение фотографий - примерно 180 на 140 пикселей.
- В зависимости от качества освещения на фотографиях могут появиться "дрожащие" горизонтальные или синеватые или красноватые полосы.
- Быстрые движения могут получиться на фотографиях "смазанными".



Цветная
камера

Фотографируем

ВНИМАНИЕ! робот AIBO понимает команды только на английском языке. В этом руководстве по эксплуатации команды указываются по-английски, а в скобках - их русский эквивалент.

1 Когда AIBO находится в самостоятельном режиме или режиме станции, скажите AIBO: "Take a picture." ("Сделай фотографию").

AIBO кивает в ответ на вашу просьбу, и лампочка на хвосте (правая и левая) мигают синим.

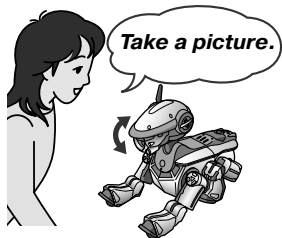

2 Нажмите на спинной сенсор AIBO

Лампочка на хвосте загорается синим, головные боковые лампочки и спинные мульти-индикаторы также загораются. AIBO начинает отсчет.

Лампочка на хвосте загорается красным, и AIBO фотографирует (вы услышите щелчок затвора объектива).

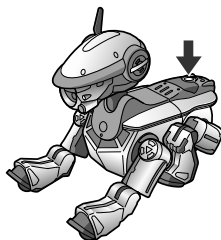

Примечания

- Если вы не нажимаете на спинной сенсор в течение 10 секунд после того, как AIBO кивнет вам, AIBO с грустным жестом отменяет фотографирование.
- Если переключатель безопасности на Memory Stick установлен в положение LOCK, AIBO не сможет сохранять фотографии в памяти.

Просматриваем сделанные AIBO фотографии

Фотографии, сделанные AIBO, хранятся в AIBO-Memory Stick. Чтобы перенести сохраненные в Memory Stick данные в ваш персональный компьютер (ПК) и посмотреть их, необходимо одно из следующих устройств:

- ПК с гнездом для Memory Stick.
- ПК с внешним носителем для Memory Stick.
- ПК с компьютерной платой для Memory Stick и гнездом или носителем для компьютерной платы.

1 Извлеките Memory Stick из AIBO.

О том, как извлечь Memory Stick из AIBO, читайте в руководстве по эксплуатации AIBO ERS 210/220.

2 Вставьте извлеченную из AIBO Memory Stick в свой ПК.

Ознакомьтесь с руководствами по эксплуатации каждого из необходимых для просмотра фотографий устройств.

3 Скопируйте или перенесите фото-файлы с Memory Stick на свой ПК.

Скопируйте или перенесите файлы формата JPEG, сохраненные в Memory Stick под \OPEN-R\APP\PC\PHOTO в свой ПК. Фотографиям, которые сделал AIBO, по-порядку присваиваются пятизначные номера. Наименьший номер присваивается самому раннему файлу. Каждый файл называется "IMGxxxxx.JPG", где xxxxx показывает порядковый номер, и хранится в Memory Stick". О том, как копировать файлы, см. в прилагающихся руководствах по эксплуатации каждого из необходимых для просмотра фотографий устройств.

Памятка

Если в папке "PHOTO" нет файлов, фото-файлы будут нумероваться с "00000" по порядку.

Если в папке "PHOTO" имеются файлы, фото-файлы будут пронумерованы, начиная с последнего файла в папке.



Играем со звуками

AIBO может по-разному играть с вами, используя звуковые вариации.

Подражание

Когда вы говорите AIBO: *"Let's play"* ("Давай поиграем"), он начинает подражать вашему голосу своим собственным. По команде *"Change your sound"* (Измени звук) AIBO меняет тональность звучания. Чтобы AIBO перестал подражать вашему голосу, скажите AIBO: *"All done"* ("Все"). Кроме того, AIBO может начать или перестать подражать вам по своему желанию.

Примечание

В то время, когда AIBO издает звуки или движется, он плохо Вас слышит.

Как сделать, чтобы AIBO повторил мелодию

Когда вы поете *"Ля ля ля"* (три ноты), AIBO слышит вашу мелодию и повторяет ее. Пойте *"Ля ля ля"* четко, чтобы AIBO правильно услышал вашу мелодию.

Как сделать, чтобы AIBO напел мелодию

Скажите AIBO: *"AIBO Melody"* ("Мелодия AIBO"), а затем поднесите вашу руку близко к сенсору расстояния, расположенному на носу AIBO, или двигайте рукой в сторону от него. AIBO издает звук. Если вы правильно изменяете расстояние от своей руки до датчика расстояния, AIBO споет мелодию.

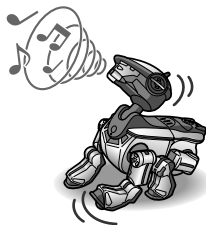

Когда вы говорите AIBO **"Change your sound"** ("Измени звук"), он поет другую мелодию. О том, какие мелодии знает AIBO, см. стр. 89. По команде **"All done"** ("Всё") AIBO перестанет напевать мелодию

Примечание

В то время, когда AIBO издает звуки или движется, он плохо Вас слышит.

Как включить шаги AIBO

Скажите AIBO: **"AIBO step"** ("Шаги AIBO"). AIBO делает небольшие шаги, издавая при этом радостные звуки, если вы говорите ему:

"Go forward" (Иди вперед), **"Go back"** (Иди назад), **"Go right/Turn right"** (Иди/Повернись направо), **"Go left/Turn left"** (Иди/Повернись налево), **"Kick the ball"** (Ударь по мячу).

Когда вы говорите AIBO: **"Change your sound"** ("Измени звук"), он издает другой звук. Чтобы AIBO перестал шагать, скажите AIBO: **"All done"** ("Всё").

Примечание

В то время, когда AIBO издает звуки или движется, он плохо Вас слышит.

Как сделать, чтобы AIBO спел песенку

Скажите AIBO: **"Sing a song"** ("Спой песенку"). В зависимости от своего настроения AIBO споет веселую или грустную песенку.

AIBO знает несколько видов песен. Каждый раз, когда Вы говорите **"Sing a song"** ("Спой песенку"), он поет разные песни.



Как сделать, чтобы AIBO смотрел за домом

Когда вы уходите из дома, вы можете сделать так, чтобы AIBO смотрел за домом, находясь в режиме станции. AIBO будет спать на станции, но иногда он будет сам просыпаться и осматривать вашу комнату. Если робот обнаружит движущийся предмет, он его сфотографирует.

Примечание

Этот режим наблюдения не предусмотрен для защиты вашего дома от экстренных ситуаций.

1 Переведите AIBO в режим станции.

2 Скажите AIBO: "Guard the house" ("Стереги дом").

AIBO кивнет вам и заснет. Однако он будет каждые 30 минут просыпаться и осматривать вашу комнату. Если он обнаружит в комнате движущийся предмет, он его сфотографирует. AIBO может сделать до 3 таких фотографий.

Примечание

Максимальное количество фотографий, которое AIBO может хранить - семь, включая фотографии, сделанные с помощью обычной функции фотографирования (см. стр.70). Если вы попросите AIBO сделать восьмую фотографию, каждая новая фотография будет заменять в памяти AIBO самую раннюю.

3 Когда вы вернулись домой, скажите AIBO: *"All done"* ("Все").

Счастливым AIBO сделает жест, который означает "Добро пожаловать домой", и перейдет из режима наблюдения в режим станции.

Примечание

Если вы скажете AIBO: *"All done"* ("Все"), в то время, когда AIBO спит, он не проснется. Сперва слегка встряхните его корпус, чтобы разбудить его, а затем скажите: *"All done"* ("Все").

4 Спросите у AIBO: *"What happened?"* ("Что случилось?")

- Если AIBO что-то сфотографировал, он вам кивнет.
- Если нет, AIBO сделает отрицательный жест головой.

Подсказки

- О том, как просматривать фотографии, см. стр. 72
 - AIBO будет помнить до тех пор, что сделал фотографию, пока вы в следующий раз не попросите его присмотреть за домом. Поэтому если вы спросите у AIBO: *"What happened?"* ("Что случилось?") даже спустя некоторое время, он кивнет при наличии фотоснимка.
-

Дополнительная информация

В этой главе содержатся замечания по поводу использования, руководство по устранению неисправностей и прочая информация о AIBO



Замечания по использованию

Чтобы защитить сохраненные на Memory Stick данные, примите к сведению следующее:

- Прилагаемый AIBO-Memory Stick - аксессуар предназначен для AIBO Explorer ERF-220AW02E. Не используйте его с иными устройствами, кроме AIBO (например, с ПК или цифровыми камерами). От исправности AIBO-Memory Stick зависит исправность самого AIBO.
- Не касайтесь терминала **A** руками или металлическими предметами.
- Сохраненные в Memory Stick данные могут быть стерты или повреждены, если Memory Stick будет использоваться в местах, где есть статическое электричество или работают электроприборы.
- Не приклеивайте к части Memory Stick, помеченной буквой **B** ничего, кроме специально предназначенной для этого наклейки. На Memory Stick уже есть наклейка, приклеенная на заводе.
- Не гните и не роняйте Memory Stick.
- Не подвергайте Memory Stick сильным ударам.
- Не разбирайте и не модифицируйте Memory Stick.
- Чтобы удалить Memory Stick из AIBO в то время, когда он работает, сначала нажмите кнопку паузы, чтобы остановить движения AIBO, и подождите, пока индикатор фиксации блока питания не станет белым.
- Берегите Memory Stick от влаги и других жидкостей.

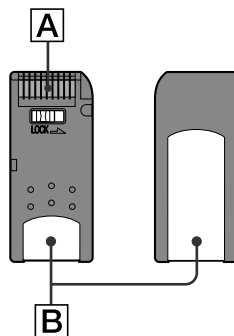

- Не используйте и не храните Memory Stick в местах, подверженных:
 - чрезмерно высоким температурам (например, в автомобиле, припаркованном на солнце);
 - прямому попаданию солнечных лучей;
 - высокой влажности или воздействию едких газов.
- Храните и перевозите Memory Stick в прилагающемся к нему футляре.
- AIBO Explorer не может быть использован с AIBO ERS-110/111.
- Программа AIBO Explorer может быть загружена только с помощью AIBO-Memory Stick.
- Корпорация Sony не несет ответственности за любые неисправности, которые могут возникнуть в результате использования AIBO Explorer не по назначению.
- Детали программного обеспечения могут быть изменены без уведомления.

Что такое AIBO Memory Stick?

AIBO Memory Stick - аксессуар, созданный для использования исключительно с роботами AIBO, на нем содержится программное обеспечение функционирования робота AIBO.

Примечания

- Не устанавливайте переключатель безопасности на Memory Stick в положение LOCK. Если сделать это, AIBO не сможет обучаться. Кроме того, фотографии, сделанные AIBO, не будут записаны.
- Если переключатель безопасности на Memory Stick находится в положении LOCK, головные боковые лампочки начинают мигать, предупреждая об этом, когда вы включаете AIBO нажатием кнопки паузы.

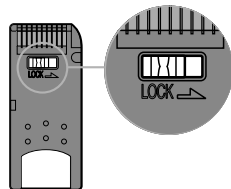



Проблемы и решения

Если вы встретились с одной из следующих трудностей, прежде чем обращаться на "горячую линию" AIBO, воспользуйтесь приведенным ниже руководством по устранению неисправностей. Изучите данное руководство по эксплуатации AIBO, чтобы полностью проверить его и состояние его сенсоров в режиме обследования (только для ERS-220). Если устранить проблему не удастся, свяжитесь с "горячей линией" AIBO фирмы SONY (о послепродажной поддержке см. стр. 4).

Симптом	Средство
AIBO не двигается, даже когда вы нажимаете кнопку паузы	<ul style="list-style-type: none">• Отсутствует блок питания. → Вставьте в AIBO блок питания (см. стр. 33). После этого опять нажмите кнопку паузы, чтобы отменить режим паузы.• В блоке питания заканчивается энергия. → Перезарядите блок питания или замените его на заряженный.
Когда вы нажимаете кнопку паузы, лампочка на груди мигает зеленым и оранжевым попеременно и раздается предупреждающий звук.	<ul style="list-style-type: none">• Блок питания перегрелся. → Подождите, пока блок питания остынет.

Симптом	Средство
<p>AIBO издает грустную мелодию и не двигается, когда вы нажимаете кнопку паузы.</p>	<ul style="list-style-type: none"> • Отсутствует AIBO Memory Stick. • В AIBO загружен не предназначенный Memory Stick. • К отверстию для подзарядки AIBO подсоединены сетевой адаптер и переходник. <ul style="list-style-type: none"> → Отсоедините сетевой адаптер и переходник от AIBO, затем снова включите AIBO.
<p>Разъем блока питания заблокирован и блок питания нельзя заменить.</p>	<ul style="list-style-type: none"> • Программа не закончила работу. Чтобы остановить программу, нажмите кнопку паузы.
<p>AIBO слишком долго не начинает двигаться.</p>	<ul style="list-style-type: none"> • AIBO загружает данные из Memory Stick. Подождите.
<p>AIBO пытается идти, но не двигается вперед.</p>	<ul style="list-style-type: none"> • Пол может быть слишком скользким. <ul style="list-style-type: none"> → Поставьте AIBO на ровную, но не скользкую поверхность, например, ковер с коротким ворсом.
<p>AIBO часто падает.</p>	<ul style="list-style-type: none"> • Поверхность может быть слишком скользкой, наклонной или неустойчивой. <ul style="list-style-type: none"> → Поставьте AIBO на ровную, но не скользкую поверхность.

Симптом	Средство
После того, как вы подняли AIBO, он двигается медленно и не шевелит лапами.	<ul style="list-style-type: none"> • AIBO перестает двигаться всякий раз, когда его поднимают с пола. <ul style="list-style-type: none"> → Проверьте, горит ли индикатор режима. Если горит, поставьте AIBO на пол. Если AIBO не двигается какое-то время, отклоните спинной сенсор назад на 3 секунды. AIBO снова войдет в самостоятельный режим.
Индикатор режима мигает, а AIBO не двигается, и его суставы расслаблены.	<ul style="list-style-type: none"> • Что-то попало в один из суставов AIBO <ul style="list-style-type: none"> → Поставьте AIBO на пол и отклоните спинной сенсор назад на 3 секунды.
Лампочка на груди AIBO мигает оранжевым.	<ul style="list-style-type: none"> • Проблема может быть связана с блоком питания. <ul style="list-style-type: none"> → Проверьте, правильно ли вставлен блок питания в корпус AIBO. Если блок питания вставлен правильно, а лампочка на груди все равно мигает, свяжитесь с "горячей линией" AIBO.
AIBO просит, чтобы его подзарядили, даже с полным блоком питания.	<ul style="list-style-type: none"> • С полностью заряженным блоком питания AIBO может работать в среднем 1.5 часа (в самостоятельном режиме). Если рабочее время становится все меньше, возможно, что блок питания выработал свой ресурс и должен быть заменен.
AIBO не издает звуков.	<ul style="list-style-type: none"> • Уровень громкости может быть на отметке "0". <ul style="list-style-type: none"> → Добавьте громкости (см. руководство по эксплуатации AIBO ERS-220/210).

Справочные материалы

- Слова, которые понимает AIBO
- Мелодии, которые знает AIBO



Слова, которые понимает AIBO

В этом разделе перечисляются фразы, которые понимает AIBO. Произносите эти слова, чтобы хвалить, ругать, учить AIBO или играть с ним.

AIBO не понимает того, что вы произносите, когда:

- AIBO может не узнавать некоторые слова в зависимости от режима или состояния.
- Даже если AIBO понимает вас, он может решить не обращать на вас внимания.
- AIBO не слышит вас, если вокруг шумно. Разговаривайте с AIBO там, где тихо.
- Если вы невнятно произносите слова, AIBO не сможет их понять. Говорите очень четко.
- AIBO может не слышать вас, когда издает звуки или двигается.
- Когда робот модели ERS-210 узнает какой-то звук, его головная боковая лампочка А загорается. Когда робот модели ERS-210 узнает какой-то звук, его уши шевелятся. Однако роботы и той и другой модели могут вас неправильно услышать и не выполнить вашей команды.

- Зовем AIBO по имени или даем ему имя.

AIBO

AIBO прекращает свои действия и пытается вас выслушать. Даже после того, как вы дали AIBO другое имя, он будет реагировать на слово "AIBO".

Записанное имя (имя, которое вы дали AIBO)

Когда вы зовете AIBO по присвоенному ему имени, он отзывается.

Записанное имя владельца (ваше имя)

AIBO радуется, когда слышит имя владельца.

Запись имени

Назовите AIBO (см. стр. 64).

What's your name? ("Как тебя зовут?")

AIBO называет свое имя собственным голосом.

Запись владельца

Научите AIBO имени владельца (своему имени) (см. стр. 64).

What's your owner's name? (Как зовут твоего владельца?)
AIBO называет имя владельца (ваше имя) собственным голосом.

Over here. (Эй!)
AIBO пытается вас услышать.

● Ругаем, хвалим или подбадриваем AIBO

Good boy/Good girl/Good AIBO
(Хороший мальчик/Хорошая девочка/Хороший AIBO).

Эти слова служат для того, чтобы хвалить AIBO. Они идентичны тому, когда вы отклоняете его головной сенсор назад.

Don't do it/Don't do that (Так нельзя)

Эти слова служат для того, чтобы ругать AIBO. Они идентичны тому, когда вы отклоняете его головной сенсор вперед.

Go for it (Давай).

Эти слова служат для того, чтобы подбодрить AIBO, когда у него что-то не получается. AIBO постарается сделать лучше то, что вы попросили.

Be quiet (Тихо).
AIBO затихает.

Cool (Круто)
AIBO рад слышать от вас эти слова.

Thank you/Thanks (Спасибо)
Произносите эти слова, когда он ведет себя правильно.

● Как вы приветствуете AIBO

Good morning (Доброе утро).
Когда вы говорите это AIBO, он радостно вас приветствует, если выспался, а если нет – приветствует вас сонно.

*Когда AIBO находится в режиме сна, слегка встряхните его корпус, чтобы он проснулся, а затем говорите с ним.

Hello/Hi (Привет)

Good night (Спокойной ночи).
Говорите AIBO эти слова, чтобы он заснул (т.е. перешел в режим сна). Но если AIBO не хочется, он может и не спать. Когда он выспится, может самостоятельно проснуться.

Bye bye/Good bye (До свидания)

AIBO может сделать радостный жест, который означает "до свидания", или повернуться к вам спиной, если ему одиноко и он не хочет, чтобы вы уходили.

See you later (Увидимся позже/До встречи)
Если вы скажете это, когда собираетесь уходить, AIBO помашет вам рукой, чтобы проводить вас, и затем заснет до вашего возвращения.

I'm here (Я здесь)
AIBO приветствует вас.

● Вы приветствуете AIBO

Say hello (скажите "привет").
AIBO вежливо поклонится и представится.

Shake/Shake hands
(Рукопожатие)

Если вы нажимаете на сенсор на лапе AIBO, когда жмете ему лапу, он радуется. Если нет – грустит.

● Как задать AIBO вопрос

Are you bored? (Тебе скучно/Тебе надоело?)

Are you alright? (С тобой все в порядке?)

Sleepy? (Хочешь спать?)

AIBO ответит на эти вопросы утвердительным или отрицательным жестом.

Проверка блока питания.

ERS-220 показывает, сколько энергии осталось в блоке питания, с помощью спинных мульты-индикаторов (см. стр. 48), тогда как робот модели ERS-210 использует для этого хвост (медленно машет им, когда блок питания садится).

● **Фотографирование**

Take a picture (Сфотографируй)
AIBO сфотографирует то, что видит (см. стр. 70)

● **Наблюдение за вашим домом**

Guard the house (Охраняй дом)
Watch dog mode (Режим наблюдателя)

Watch the house (Смотри за домом)
AIBO начинает присматривать за вашим домом (см. стр. 76)

All done (Все)
AIBO прекращает присматривать за вашим домом (см. стр. 77)

What happened (Что случилось?)
AIBO сообщает, сделал ли он фотографии во время вашего отсутствия.

● **Движение**

Come here/Over here (Иди сюда)
AIBO идет к вам, однако он может взять неправильное направление.

Stop (Стой)

Sit down (Сидеть)
Stand up (Стоять)
Lay down (Лежать)
Когда AIBO устал, он может не слушаться. Если AIBO слушается, скажите ему: **"Thank you"** (Спасибо).

Walk around (Гуляй)
AIBO начинает исследовать вашу комнату.

Get up (Просыпайся)
Если вы говорите AIBO эти слова, когда ему хочется спать, он беспокойно оглядывается.
*Когда AIBO находится в режиме сна, слегка встряхните его корпус, чтобы он проснулся, а затем заговорите с ним.

Go away
AIBO нехотя отступает в сторону. Скажите ему: "Thank you" (Спасибо).

Where's the ball?
AIBO ищет прилегающий розовый мяч. Когда AIBO находит мяч, он может за ним побегать.

Go forward (Иди вперед)

Go back (Иди назад)

Go right/Turn right
(Иди/Повернись направо)

Go left/Turn left
(Иди/Повернись налево)

Kick the ball (Ударь по мячу)

● **Специальные движения**

Dance/Let's dance (Давай потанцуем)
AIBO продемонстрирует вам свой веселый танец.

Pose for me/Take a pose (Прими позу)
Скажите AIBO эти слова, когда хотите с ним сфотографироваться. AIBO примет какую-то позу на 3 секунды.

Function check (Проверка функций)
AIBO двигается так, будто проверяет свой мотор и лампочки.

Mechanical action
(Механическое движение)
AIBO двигается, как машина.

● **Общение с другим AIBO**

Talk to your friend (Поговори с другом)

Talk to your buddy.
Скажите AIBO эти слова, когда хотите, чтобы он общался с другим AIBO (см. стр. 60).

AIBO/That's it/ All done (Все, хватит)

AIBO прекращает общаться с другим AIBO.

Continue (Продолжай)

Если вы остановили общение между роботами AIBO, скажите эти слова, чтобы они возобновили его.

Let's play/Let's talk (Давай поиграем)

AIBO начинает подражать вашему голосу своим.

AIBO Melody (Мелодия AIBO)

Скажите AIBO эти слова, чтобы он напел мелодию (см. стр.74).

Change your sound (Измени звук)

AIBO изменит свой голос, звук или напоет другую мелодию, если он в это время занят подражанием, исполняет мелодию или издает звуки при ходьбе.

AIBO step (Шаги AIBO).

AIBO издает веселые звуки при ходьбе.

La la la

Напойте AIBO эти ноты, если хотите, чтобы он их повторил.

Sing a song/Sing for me (Спой песенку/Спой мне)

AIBO споет веселую песенку, если ему весело и грустную песенку — если ему грустно.

Be quiet/That's it/ All done (Тихо/Все, хватит)

AIBO прекращает подражать, напевать мелодию или издавать звуки при ходьбе.

● **Обучаем AIBO движению**

Action teaching (Обучение движению)

Action teaching mode

Когда вы говорите AIBO эти слова, вы можете научить его желаемым движениям (см. стр. 66).

"Action number xx" (Движение номер xx, где xx - номер движения от 1 до 4).

Вы называете AIBO уже записанный номер, и он действует соответственно (см. стр. 67).

That's it/ All done (Все, хватит)
AIBO прекращает обучаться движению)



Мелодии, которые знает AIBO

Безладовая 1/2

Механическая 1/2

Космическая 1/2
